



BOTTOM FREEZER REFRIGERATOR

User's Guide

Please read this guide thoroughly before operating and keep it handy for reference at all times.

CONGÉLATEUR INFÉRIEUR RÉFRIGÉRATEUR

Guide d'Utilisation et d'Entretien

Veillez lire ce manuel en entier avant de mettre en marche l'unité et conservez-le à portée de la main pour le consulter à tout moment.

CONGELADOR INFERIOR REFRIGERADOR

Guía para el Uso y Cuidado

Lea detenidamente estas instrucciones antes utilizar el frigorífico y guárdelas como referencia para el futuro.

ÍNDICE

Mensajes De Seguridad	85–90	Para Retirar El Recipiente Para Hortalizas	108
Partes Y Características	91	Glide 'N' Serve (Cajón deslizante)	108
Instalación Del Refrigerador	92–99	Modular Door Bin (Canastas Ajustables)	109
Desempacando El Refrigerador	92	Recipiente Para Lácteos	109
Instalación	92	Compartimento Multiusos	109
Cubierta de la base	92	Bandeja De Goteo Del Dispensador	109
Cómo Quitar Y Volver a Colocar Las Jaladeras De La Puerta, Del Cajón	93–96	► SECCIÓN CONGELADOR	
Desmontaje E Instalación Del Cajón Extraíble	97–98	Recipiente de hielo	110
Nivelación Y Alineación De La Puerta	99	Bastidor de puerta de alambre del congelador	110
Usando Su Refrigerador	100–111	Durabase	110
Para Asegurar Una Circulación Apropia Del Aire	100	Divisor de la durabase	110
Multiflujo	100	Cajón removible	110
Configurando Los Controles	100	FILTRO de Agua	111
Cómo Ajustar Las Temperaturas Y Las Funciones	101	Cuidado Y Limpieza	112–113
Cómo Operar el Dispensador	102	Consejos Generales De Limpieza	112
Confiruración De Las Funciones	103	Parte Exterior	112
Depósito De hielo Del interior De la puerta	104	Paredes Internas	112
Ajuste De Los controles	105	Revestimientos Y Empaques De La Puerta	112
Guía De Almacenamiento De Alimentos	105	Partes Plásticas	112
Como Guardar Alimentos Congelados	106	Bobinas Del Condensador	112
► SECCIÓN REFRIGERADOR		Apagones	113
Anaqueles Del Refrigerador	107	Cuando Ud. Salga De Vacaciones	113
Control De La Humedad Del Recipiente Para Hortalizas	108	Si Se Muda	113
		Acerca De La Fábrica De Hielo	114
		Conexión De La Línea De Agua	115-117
		Guía Para Localización De Problemas	118–121

INFORMACIÓN IMPORTANTE SOBRE SEGURIDAD.

PRECAUCIONES BÁSICAS DE SEGURIDAD.

Esta guía contiene muchos mensajes importantes sobre la seguridad. **Lea y obedezca** siempre todos los mensajes de seguridad.



Este es el símbolo de Alerta de seguridad. Sirve para alertarle sobre la presencia de mensajes de seguridad que le informan acerca de peligros potenciales que pueden ocasionar la muerte o lesiones tanto a usted como a otras personas, o que pueden ocasionar daños al producto.

Todos los mensajes de seguridad serán precedidos por el símbolo de alerta de seguridad y por una de las siguientes palabras de alerta: PELIGRO, ADVERTENCIA, CUIDADO. Estas palabras significan:

PELIGRO

Si no sigue las instrucciones, Ud. **sufrirá** lesiones graves o muerte.

ADVERTENCIA

Si no sigue las instrucciones, usted **puede** morir o sufrir lesiones graves.

CUIDADO

Indica una situación de riesgo inminente, que si no se evita, **puede** resultar en lesiones leves o moderadas, o sólo en daños al producto.

Todos los mensajes de seguridad le dirán el peligro potencial, le dirán cómo reducir las posibilidades de sufrir una lesión y lo que puede suceder si no se siguen las instrucciones.

PELIGRO: LOS NIÑOS PUEDEN QUEDAR ATRAPADOS

El atrapamiento y asfixia de los niños no son problemas del pasado. Los refrigeradores descartados o abandonados siguen siendo peligrosos... aún si van a quedar en un sitio *sólo unos pocos días*. Si usted está por deshacerse de su refrigerador viejo, para evitar accidentes, por favor siga las instrucciones que se dan a la derecha.

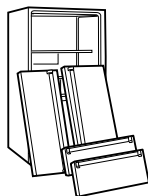

ANTES DE TIRAR SU REFRIGERADOR O CONGELADOR VIEJO

- Retire las puertas.
- Deje los estantes en su sitio para que los niños no puedan meterse adentro fácilmente.

CÓMO DESECHAR CFCs

Es posible que su refrigerador viejo tenga un sistema de refrigeración que utilizaba CFCs (clorofluorocarbonos). Se cree que los CFCs hacen daño al ozono de la estratosfera.

Si usted va a deshacerse de su refrigerador viejo, asegúrese de que el refrigerante CFC sea retirado por una persona de mantenimiento calificada. Si libera intencionalmente el refrigerante CFC, Ud. puede estar sujeto a multas o prisión, según lo previsto en la legislación ambiental vigente.

REQUERIMIENTOS DE CONEXIÓN A TIERRA

IMPORTANTE: Favor de leer con cuidado.

CONEXIÓN ELÉCTRICA

ADVERTENCIA

Riesgo de Choque Eléctrico

PARA LA SEGURIDAD PERSONAL, este aparato debe estar conectado a tierra correctamente. Haga revisar el circuito y el tomacorriente de pared por un electricista calificado, para asegurarse de que el tomacorriente este conectado a tierra correctamente.

MÉTODO DE CONEXIÓN A TIERRA RECOMENDADO

Su refrigerador debe estar siempre enchufado en su propio tomacorriente, que debe estar conectado correctamente a tierra. El circuito eléctrico debe ser de 120 voltios AC, 60 Hz, con fusibles de 20 amperios. Esto brinda el mejor desempeño y evita que se produzcan sobrecargas en los circuitos eléctricos de la casa, los cuales podrían ocasionar riesgos de incendio debido a un sobrecalentamiento de los cables.

Se recomienda proveer un circuito separado, sólo para este producto. Use un receptáculo que no pueda ser desconectado por medio de un interruptor de pared o de cadena. No utilice un cable de extensión. Cuando se encuentre un tomacorriente de pared de dos terminales, es su responsabilidad y obligación personal hacerlo reemplazar con un tomacorriente de pared que éste correctamente conectado a tierra.

Bajo ninguna circunstancia se debe cortar ni quitar el tercer terminada (tierra) del cable de alimentación.

NOTA: Antes de hacer ningún tipo de instalación, de limpieza o de cambio de bombillas, apague (OFF) el control (termostato, control del refrigerador ó del congelador, según el modelo), y luego desconecte el refrigerador del tomacorriente. Cuando haya terminado, vuelva a conectar el refrigerador y ajuste el control (termostato, control del refrigerador ó del congelador, según el modelo) a la posición deseada.

ADVERTENCIA

- Repare o cambie de inmediato todos los cables de servicio eléctrico pelados o dañados. No utilice cables que muestren grietas o daño por abrasión en toda su extensión o en los extremos de la clavija o del conector.
- Cuando aparte su refrigerador de la pared, evite enrollar o dañar el cable de alimentación.
- Mantenga los dedos alejados de las zonas de pellizco, ya que los huecos de la puerta y de la carcasa son necesariamente estrechos. Tenga cuidado al cerrar las puertas si hay niños en los alrededores.
- Este refrigerador debe instalarse adecuadamente de acuerdo con las Instrucciones de instalación situadas en la parte delantera del refrigerador.
- No toque la lámpara si lleva mucho tiempo encendida, ya que estará muy caliente.
- NO vuelva a congelar comidas anteriormente congeladas y ya descongeladas completamente. El boletín sobre casa y jardín núm. 69 del departamento de Agricultura estadounidense afirma:

... Puede volver a congelar alimentos descongelados si todavía contienen cristales de hielo o si no han subido de 4°C.

... La carne picada, de ave, o el pescado con colores u olores extraños no deben recongelarse o consumirse.

Los helados descongelados deben desecharse. Si tiene dudas sobre el olor o color de un alimento, deséchelo.

Podría ser peligroso consumirlo.

La descongelación y recongelación parcial también reduce la calidad de los alimentos, especialmente de frutas, vegetales y alimentos precocinados. La calidad de la carne roja no se ve tan afectada como otros alimentos. Consuma los alimentos recongelados cuanto antes mejor, para mantener toda la calidad posible.

GUARDE ESTAS INSTRUCCIONES

⚠ ADVERTENCIA

Para reducir el riesgo de incendio, descarga eléctrica o lesiones personales al usar este producto, deberán cumplirse estas precauciones de seguridad básica, entre las que se incluyen. Lea todas las instrucciones antes de usar este aparato.

1. Conexión a una toma eléctrica

Debe utilizarse una toma dedicada.

- Si utiliza distintos aparatos con una misma toma, podría declararse un incendio.
- El diferencial eléctrico podría dañar los alimentos.

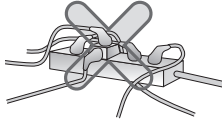

No deje la clavija de alimentación mirando hacia arriba, ni permita que quede aplastada en la parte posterior del refrigerador.

Podría entrar agua en la clavija, lo que provocaría un incendio o descarga eléctrica.

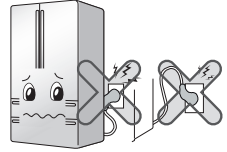

No deje que se doble el cable de alimentación o que quede aplastado por un objeto pesado.

Podría dañar el cable de alimentación y provocar un incendio o descarga eléctrica.



No alargue o modifique la longitud del cable de alimentación.

Podría provocar una descarga eléctrica o un incendio debido al daño al cable de alimentación.

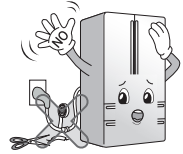

Desconecte el cable de alimentación durante la limpieza, manejo o sustitución de la lámpara interior del refrigerador.

- Podría provocar una descarga eléctrica o daños.
- Cuando sustituya la lámpara interior del refrigerador, asegúrese de no retirar el anillo de plástico que evita chispas eléctricas en el zócalo.

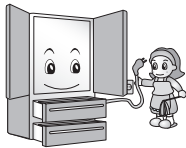

No tire del cable o toque la clavija con las manos mojadas.

- Podría provocar una descarga eléctrica o daños.

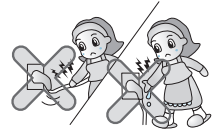

Retire el agua o el polvo de la clavija de alimentación e introdúzcala con los extremos de las patillas correctamente conectadas.

El polvo, el agua o una conexión inestable podrían resultar en un incendio o en una descarga eléctrica.

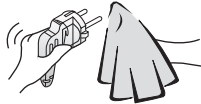

Asegúrese de tener una conexión a tierra correcta.

Una conexión a tierra incorrecta podría provocar una avería y una descarga eléctrica.

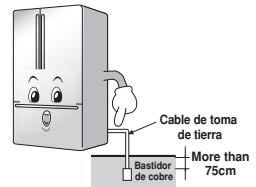

Si el cable, la clavija o la toma de alimentación se encuentran en mal estado, no los utilice.

Podría provocar una descarga eléctrica o un cortocircuito, lo que resultaría en incendio.

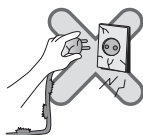

INFORMACIÓN IMPORTANTE SOBRE SEGURIDAD.

2. Utilización del refrigerador

No coloque objetos pesados o peligrosos (contenedor con líquido) encima del refrigerador.

Podría caerse y provocar daños, incendios o descargas eléctricas al abrir o cerrar la puerta.



No utilice o almacene materiales inflamables, éter, benceno, alcohol, medicina, gas a baja presión, pulverizadores o cosméticos en el refrigerador.

Podría provocar una explosión o incendio.

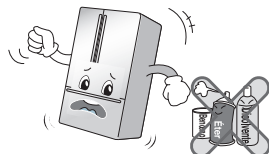

No se cuelgue a la puerta o a los estantes de la puerta o a la barra hogar del congelador o de la cámara frigorífica.

Podría hacer caer el refrigerador o dañarse las manos. En particular, no permita que los niños hagan lo mencionado.

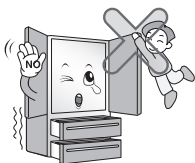

No introduzca las manos en la cubeta para el hielo o en el dispensador de hielo.

Si manipula la heladera, se podría hacer daño.



No coloque una vela encendida en el refrigerador para desodorizarlo.

Podría provocar una explosión o incendio.

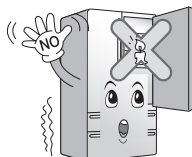

No utilice un pulverizador inflamable cerca del refrigerador.

Podría producirse un incendio.

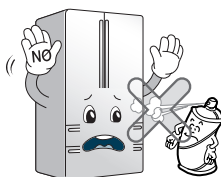

No almacene medicinas o materiales químicos en el refrigerador.

Si se almacena un material que necesita una temperatura específica, se podría deteriorar o producir una reacción no esperada y provocar peligros.

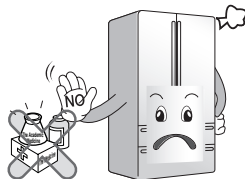

No coloque un florero, una taza, cosméticos, medicinas u otros contenedores con agua encima del refrigerador.

Podrían provocar un incendio, descarga eléctrica o daños al caerse.

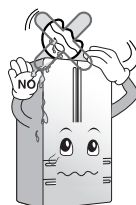

Evite los aparatos de calefacción.

Podría producirse un incendio.

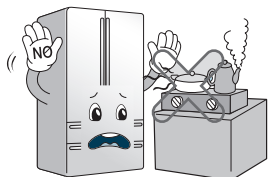

INFORMACIÓN IMPORTANTE SOBRE SEGURIDAD.

2. Utilización del refrigerador

En caso de que el refrigerador quedara sumergido, compruébelo antes de utilizarlo.

Podría provocar una descarga eléctrica o un incendio.

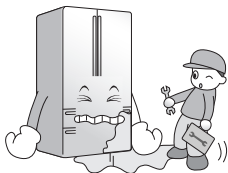

Si detecta un olor extraño o humo proveniente del refrigerador, desconecte la clavija de alimentación de inmediato y contacte con el centro de servicio.

Podría producirse un incendio.

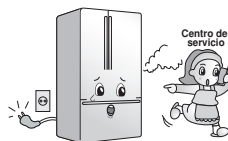

No pulverice agua en la parte interior o exterior del aparato ni lo limpie con benceno o disolvente.

No pulverice agua en la parte interior o exterior del aparato ni lo limpie con benceno o disolvente.

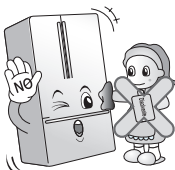

No utilice el refrigerador para usos no domésticos (almacenamiento de medicinas o material de pruebas, en un barco, etc.).

Podría provocar un peligro como incendio, descarga eléctrica, deterioro del material almacenado o reacción química.

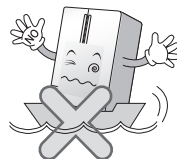

Permita sólo al técnico cualificado desmontar, reparar o modificar el refrigerador.

Podría provocar daños, una descarga eléctrica o un incendio.

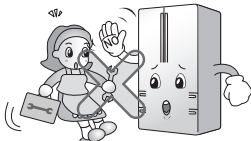

Coloque el refrigerador en una superficie sólida y nivelada.

Si lo coloca en un sitio inestable, puede provocar la muerte al caérsele encima el refrigerador al abrir o cerrar la puerta.

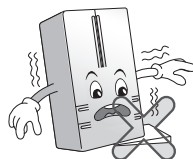

Cuando deseche el refrigerador, retire el material de embalaje de la puerta.

De lo contrario, un niño podría quedar encerrado.

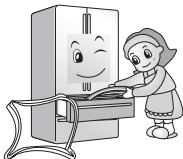

Cuando quiera desechar el refrigerador, contacte con el servicio de recogida.

Cuando quiera desechar grandes aparatos electrónicos o muebles, es recomendable que contacte con un servicio de recogida.

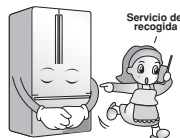

No introduzca las manos ni una barra de metal en la salida de refrigeración, en la cubierta, en la parte inferior del refrigerador, o en la rejilla de ventilación de la parte posterior.

Podría provocar una descarga eléctrica o daños.



⚠ CUIDADO

Si no cumple este consejo su casa o muebles pueden sufrir daños. Tenga cuidado.

No toque los alimentos o los contenedores en el congelador con las manos húmedas.

Esto puede causar congelación de los miembros.



No coloque hielo en finas tazas de cristal o en cerámica.

Se podría romper la taza o causarle heridas.

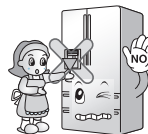

Espere un mínimo de 5 minutos para volver a reconectar la clavija.

Puede fallar el funcionamiento del congelador.



Suministre la heladera automática sólo con agua potable (sólo para el modelo con dispensador).

De lo contrario, podría tener riesgos.

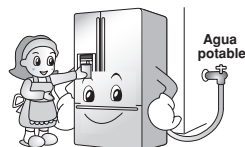

Retire el cable de alimentación desde la clavija, no desde el cable.

Podría provocar una descarga eléctrica o un cortocircuito, lo que resultaría en incendio.



No coloque botellas en el congelador.

Podría congelarse el contenido, romperse la botella y provocar daños.



No introduzca las manos en la parte inferior del refrigerador.

La placa de hierro de la parte inferior podría provocar daños.

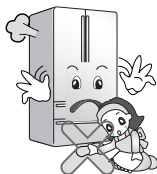

No instale el refrigerador en un lugar húmedo o donde pueda caer lluvia.

El deterioro del aislamiento de las piezas eléctricas podría provocar una fuga eléctrica.

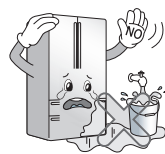

Tenga cuidado al abrir o cerrar las puertas del refrigerador, ya que podría dañar a las personas que se encuentren cerca del aparato.

La apertura o cierre de las puertas podría atrapar pies o manos, o un niño se podría herir con una esquina.



Transporte el refrigerador con el tirador hacia arriba y la parte inferior hacia abajo.

De lo contrario, se le podrían resbalar las manos y herirse.

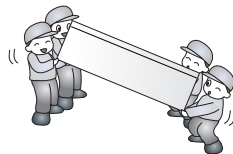

No coloque animales vivos en el interior del refrigerador.

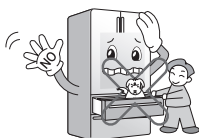

PARTES Y CARACTERÍSTICAS

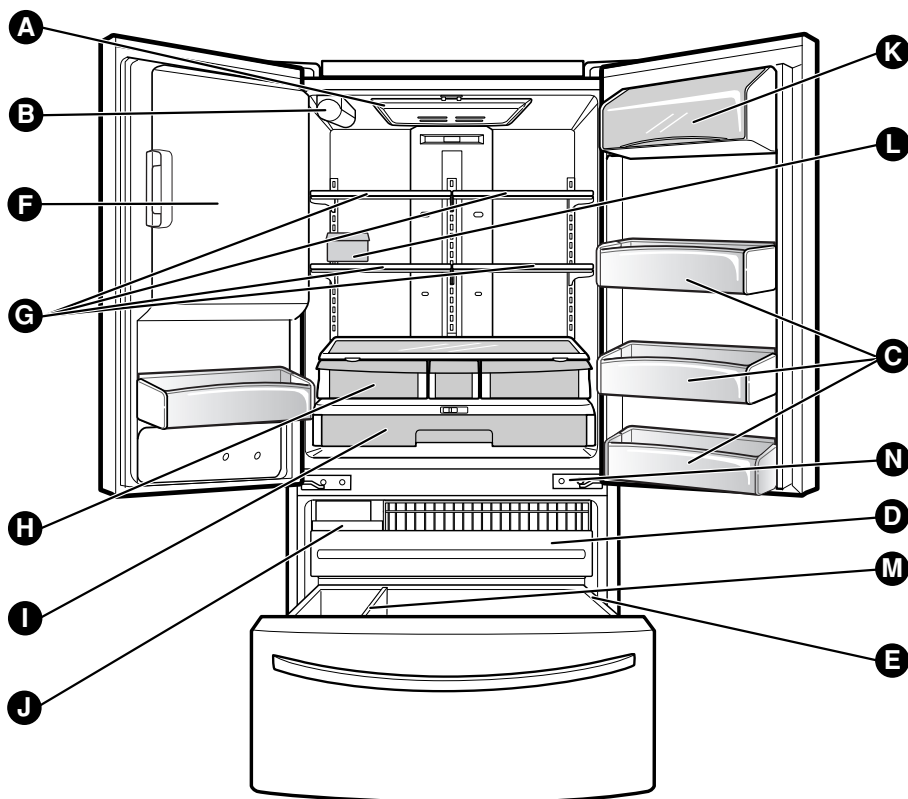

Use esta sección para familiarizarse más con las partes y características.

NOTA: Esta guía cubre varios modelos diferentes. Es posible que el refrigerador que usted ha comprado tenga algunas o todas las partes que aparecen en la siguiente lista. Es posible que la posición de algunas de las características que se muestran a continuación no coincida con la de su modelo.

- A** Luz de Refrigerador
- B** Filtro (Interno) (p. 111)
- C** Modular Door Bins (p. 109)
- D** Cajón Deslizable (p. 110)
- E** Base Durable (p. 110)
- F** Depósito De Hielo Del Interior De La Puerta (p. 104)
- G** Estantes (p. 109)
- H** Recipiente para verduras frescas (p. 110)
(Mantiene las frutas y hortalizas más frescas y firmes)
- I** Glide'N'Serve (Deslizar Y Servir) (p. 110)
- J** Recipiente para Hielos (p. 110)
- K** Recipiente para Lácteos (p. 109)
- L** Compartimento multiusos (p. 109)
- M** División (p. 110)
- N** Bisagra Autocierre

INSTALACIÓN DEL REFRIGERADOR

⚠ ADVERTENCIA

Peligro por Exceso de Peso

Use dos o más personas para mover e instalar el refrigerador.

Si no lo hace así, puede resultar en lesión de la espalda o de otro tipo.

DESEMPACANDO EL REFRIGERADOR

Antes de usarlo, retire la cinta y cualesquier etiquetas temporales de su refrigerador. No retire las etiquetas de tipo de advertencia, la etiqueta de modelo y número de serie, o la hoja de Información Técnica que se adhiere a la pared posterior del refrigerador.

Para quitar cualquier cinta o pegamento remanente, frote rápido el área con su dedo. El residuo de cinta o pegamento puede ser removido fácilmente frotando una pequeña cantidad de jabón líquido para vajillas sobre el adhesivo con sus dedos. Enjuague con agua tibia y seque.

No use instrumentos afilados, alcohol, ni fluidos inflamables o limpiadores abrasivos para remover la cinta o pegamento. Estos productos pueden dañar la superficie de su refrigerador. Para más información, vea la sección **Instrucciones de Seguridad Importantes**.

Los estantes del refrigerador están instalados en la posición para transporte.

Favor de reinstalar los anaqueles de acuerdo a sus necesidades individuales de almacenamiento.

⚠ ADVERTENCIA

Cuando Mueva su Refrigerador:

Su refrigerador es pesado. Cuando mueva el refrigerador para su limpieza o servicio, asegúrese de proteger el piso. Mantenga siempre de pie el refrigerador al moverlo. No menee ni haga caminar al refrigerador cuando trate de moverlo, puesto que podría ocurrir daño al piso.

⚠ ADVERTENCIA



Peligro de Explosión

Mantenga los materiales y vapores inflamables, tales como gasolina, lejos del refrigerador. Una falla en hacer esto, puede resultar en muerte, explosión o incendio.

INSTALACIÓN

1. Para evitar la vibración la unidad debe estar nivelada. Si se requiere, ajuste los tornillos de nivelación para compensar el desnivel del piso. El frente debería ser ligeramente más alto que la parte posterior para ayudar a cerrar la puerta. Los tornillos de nivelación pueden ser girados con facilidad inclinando ligeramente el gabinete. Gire los tornillos de nivelación en el sentido de las manecillas del reloj (↻) para elevar la unidad, en el sentido contrario al de las manecillas del reloj (↺) para bajarlo.
2. Instale este aparato en un área donde la temperatura esté entre 13°C y 43°C. Si la temperatura alrededor del aparato es demasiado baja o alta, la capacidad para enfriar puede ser afectada adversamente.
3. Deje un espacio libre de al menos 2 pulgadas del techo y 1 pulgada de las paredes laterales para una mejor eficiencia de refrigeración, para tener facilidad de instalación, para una circulación de aire apropiada y para hacer las conexiones eléctricas.

⚠ CUIDADO: Evite colocar la unidad cerca de fuentes de calor, luz directa del sol o humedad.

LUEGO

1. Limpie a fondo su refrigerador y retire todo el polvo acumulado durante su transporte.
2. Instale los accesorios tales como bandeja para cubos de hielo, cajones, estantes, etc., en sus lugares apropiados. Estos vienen empacados juntos para evitar posible daño durante el transporte.
3. Permita que su refrigerador funcione por al menos 2 ó 3 horas antes de colocar alimentos en él. Verifique el flujo de aire frío en el compartimiento del congelador para asegurar un enfriamiento apropiado.

⚠ ADVERTENCIA

- Tenga cuidado cuando usted trabaje con BISAGRAS, la rejilla de base, tapones, etc.. Usted puede resultar lesionado. Su refrigerador está listo ahora para usarse.
- No coloque las manos o un pie o varillas metálicas en las aberturas de aire, en la rejilla de la base o en la parte del fondo del refrigerador. Ud. puede resultar lesionado o recibir un choque eléctrico.

CUBIERTA DE LA BASE

Para remover la cubierta de la base:

1. Abra la gaveta del refrigerador (La gaveta no se muestra por claridad)
2. Una vez abierta la gaveta, existe suficiente iluminación para remover los tornillos en el tope de la cubierta.

Para reemplazar la cubierta de la base:

- Coloque la cubierta dentro de la posición e inserte y apriete los tornillos.

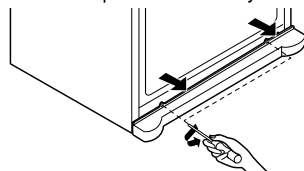

INSTALACIÓN DEL REFRIGERADOR

CÓMO QUITAR LAS JALADERAS DE LA PUERTA

Para mover el refrigerador a través de la puerta de una casa, puede que sea necesario remover las manijas de la puerta del refrigerador.

NOTA: La apariencia de la jaladera puede ser diferente a las que aparecen en las figuras de esta página.

1. Para quitar la jaladera del refrigerador

Afloje los tornillos de fijación con una llave Allen de 2,5 mm (3/32") y retire la manija.

NOTA: Para ajustar o retirar los tornillos de montaje de la manija utilice una llave Allen de 1/4".

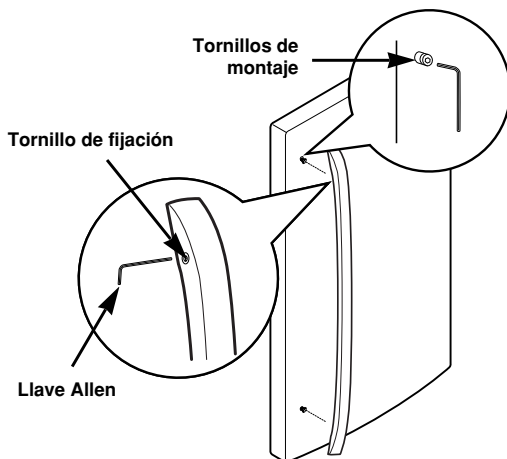

2. Para quitar la jaladera del Cajón del congelador

Afloje los tornillos de fijación ubicados en la parte inferior de la manija con una llave Allen de 2,5 mm (3/32") y retire la manija.

NOTA: Para ajustar o retirar los tornillos de montaje de la manija utilice una llave Allen de 1/4".

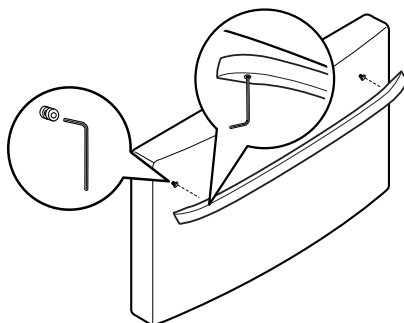

INSTALACIÓN DEL REFRIGERADOR

CÓMO VOLVER A INSTALAR LAS JALADERAS DE LA PUERTA

NOTA: La apariencia de la jaladera puede ser diferente a las que aparecen en las figuras de esta página.

1. Para volver a instalar la jaladera de la puerta del refrigerador

Coloque el tirador en la puerta, alineándolo según su plantilla, para fijar los pasadores de montaje y apriete los tornillos del conjunto con ayuda de una llave Allen de 2,5 mm (3/32").

NOTA: Para ajustar o retirar los tornillos de montaje de la manija utilice una llave Allen de 1/4".

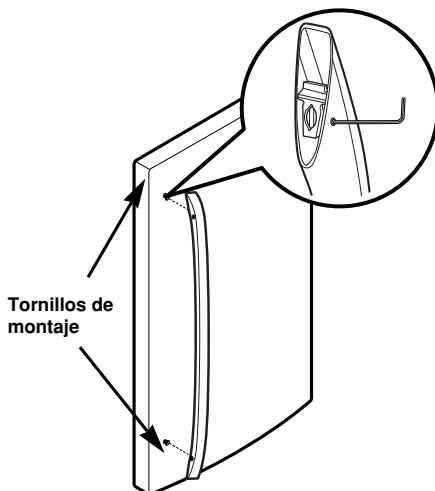

2. Para volver a instalar la jaladera de la puerta del cajón del congelador

Coloque el tirador en la puerta, alineándolo según su plantilla, para fijar los pasadores de montaje y apriete los tornillos del conjunto en la parte de abajo del tirador con ayuda de una llave Allen de 2,5 mm (3/32").

NOTA: Para ajustar o retirar los tornillos de montaje de la manija utilice una llave Allen de 1/4".

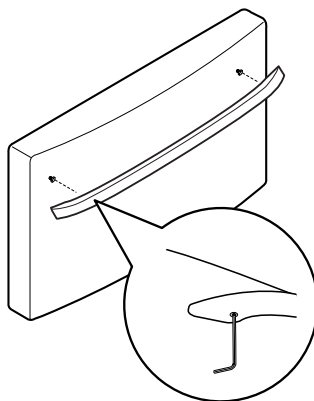

INSTALACIÓN DEL REFRIGERADOR

COMO REMOVER LAS PUERTAS DEL REFRIGERADOR

Para remover la puerta izquierda del refrigerador:

Saque el tubo de agua del accesorio mientras presiona el anillo de liberación del mismo. Al extraer el tubo, primero deberá empujar el collar en la dirección opuesta a la flecha indicada en la imagen superior mientras tira del tubo en la dirección de la flecha.

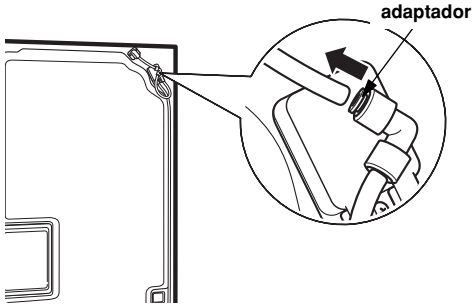

▲ CUIDADO: Antes de comenzar, retire los alimentos y recipientes de las puertas.

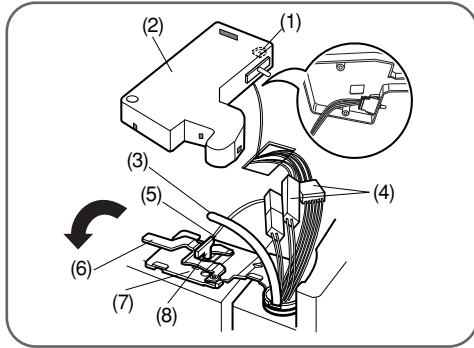

1. Abra la puerta. Retire el tornillo de la tapa de la bisagra superior (1).
2. Use un destornillador de lados planos para destrabar los ganchos (no se muestran) en el lado inferior frontal de la tapa (2). Levante la tapa.
3. Retire la tapa. Quite el tubo (3).
4. Desconecte todos los arneses de cableado (4).
5. Quite el tornillo de conexión a tierra (5).
6. Gire la palanca de la bisagra (6) en el sentido contrario a las agujas del reloj. Levante la bisagra superior (7) separada del sujetador de la palanca de la bisagra (8).

IMPORTANTE: Cuando levante la bisagra separada del sujetador, tenga cuidado de que la puerta no caiga hacia delante.

- Levante la puerta desde la clavija de la bisagra del medio y quite la puerta.
- Coloque la puerta, con la parte interna hacia arriba, sobre una superficie que no raye.

Para remover la puerta derecha del refrigerador:

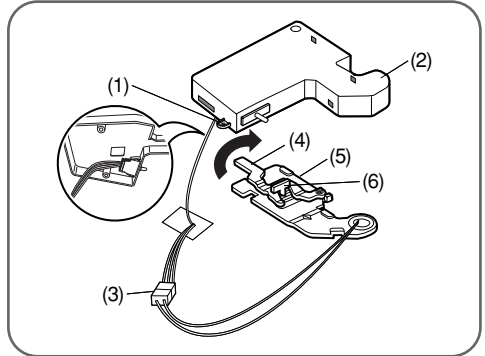

1. Abra la puerta. Retire el tornillo de la tapa de la bisagra superior (1). Levante la tapa (2).
2. Retire la tapa.
3. Desconecte el arnés de cableado (3).
4. Gire la palanca de la bisagra (4) en el sentido de las agujas del reloj. Levante la bisagra superior (5) separada del sujetador de la palanca de la bisagra (6).

IMPORTANTE: Cuando levante la bisagra separada del sujetador, tenga cuidado de que la puerta no caiga hacia delante.

- Levante la puerta desde la clavija de la bisagra del medio y quite la puerta.
- Coloque la puerta, con la parte interna hacia arriba, sobre una superficie que no raye.

INSTALACIÓN DEL REFRIGERADOR

Como volver a colocar las puertas del refrigerador

► Puerta derecha

- Baj e la puerta sobre el pasador de la bisagra del medio (7).
- Asegúrese de que el manguito de plástico esté insertado en la parte inferior de la puerta.
- Coloque la bisagra superior (5) sobre la retención de la palanca de la bisagra (6) hasta que quede en su puesto. Haga girar la palanca en la dirección contraria a las manecillas del reloj para asegurar la bisagra (4).
- Conecte el arnés de cableado (3).
- Enganche la lengüeta de la cubierta del lado de la puerta baj o el filo de la abertura para los alambres, en la parte superior del gabinete. Coloque la cubierta (2) en su puesto. Inserte y aj uste el tornillo de la cubierta (1).

► Puerta izquierda

- Baj e la puerta sobre el pasador de la bisagra del medio (9).
- Coloque la bisagra superior (7) sobre la retención de la palanca de la bisagra (8) hasta que quede en su puesto. Haga girar la palanca en la dirección de las manecillas del reloj para asegurar la bisagra (6).
- Instale el tornillo de conexión a tierra (5) y conecte los tres arneses de alambres (4).
- Presione el tubo de la línea del agua dentro del orificio de la montura superior y colóquelo en la placa trasera.
- Inserte la manguera de agua (3) en la tubería hasta que sólo se vea la marca graduada. (Inserte el tubo completamente, 5/8" (15 mm)).
- Enganche la lengüeta de la cubierta del lado de la puerta (2) baj o el filo de la abertura para los alambres, en la parte superior del gabinete. Coloque la cubierta en su puesto. Inserte y aj uste el tornillo de la cubierta (1).

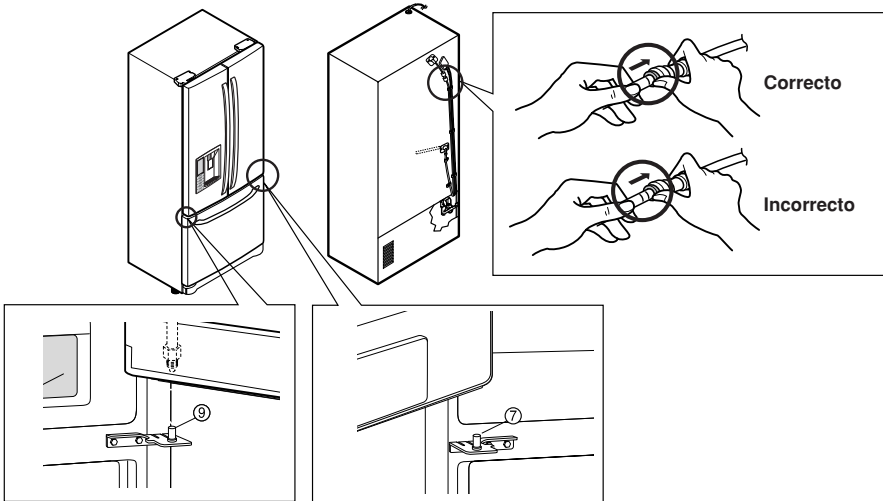

▲ CUIDADO

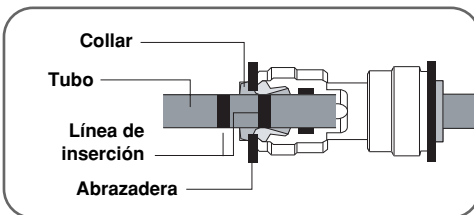

1. Inserte el tubo hasta que sólo pueda ver una línea.
2. Tras insertarlo, extraiga el tubo para comprobar si ha sido insertado correctamente.
3. Abrazadera de montaje.

INSTALACIÓN DEL REFRIGERADOR

DESMONTAJE E INSTALACIÓN DEL CAJÓN EXTRAÍBLE

▲ CUIDADO

- Afin de evitar posibles lesiones o daños al producto y a la propiedad, harán falta dos personas para llevar a cabo las siguientes instrucciones.
- Alestraer el cajón, no sujete el tirador. Se podría desprender y ocasionar lesiones personales.
- Cuando deposite el cajón, tenga cuidado de no dañar el piso o lastimar sus pies con los extremos afilados del lado de la bisagra.

Desmontaje del cajón extraíble

► CAJÓN SUPERIOR

1. Para desmontar el cajón de la heladera, sáquelo al máximo. Retire el batidor y el depósito de hielo levantando la cesta del sistema de rieles.

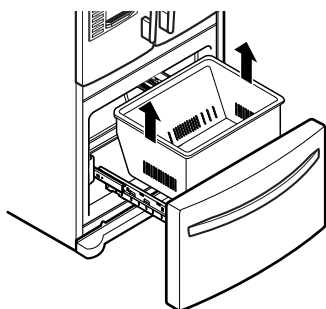

2. RSepare la cubierta izquierda y derecha de la guía.

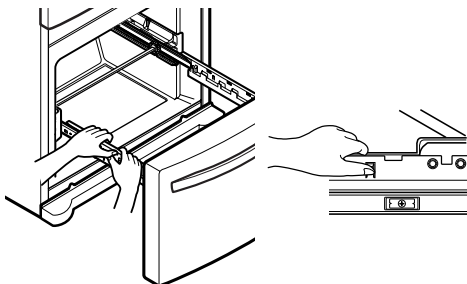

3. Retire los tornillos de ambos lados de la guía.

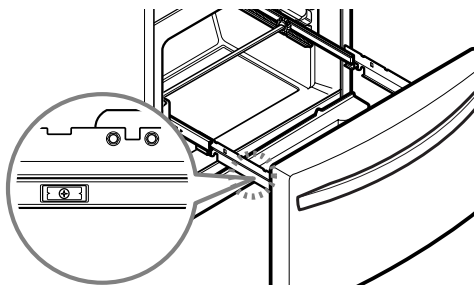

4. Con ambas manos, sujete los dos lados de la puerta y tire hacia arriba para separarla.

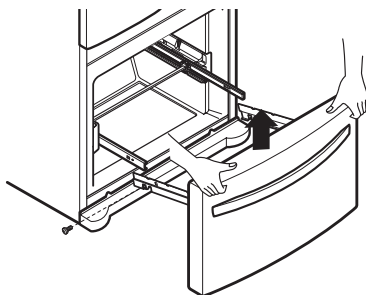

5. Con ambas manos, sujete la barra central y presiónela, a fin de permitir que ambos rieles se deslicen simultáneamente.

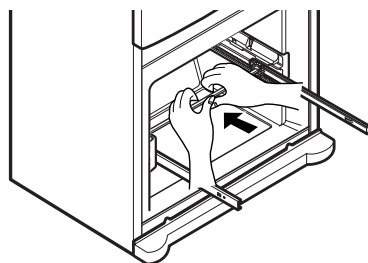

▲ **CUIDADO:** Cuando Ud. quite el cajón, no sostenga la agarradera. Si se sale, podría causar lesiones personales.

▲ **CUIDADO:** Al colocar el cajón en el piso, tenga cuidado de no dañar el piso y lesionarse el pie con las orillas afiladas en el lado de la bisagra.

INSTALACIÓN DEL REFRIGERADOR

DESMONTAJE E INSTALACIÓN DEL CAJÓN EXTRAÍBLE

▲ CUIDADO

- Afin de evitar posibles lesiones o daños al producto y a la propiedad, harán falta dos personas para efectuar las siguientes instrucciones.

▲ PELIGRO

Riesgo de encierro para niños

- Para evitar el encierro accidental y riesgo de asfixia de niños y animales, NO permita que jueguen dentro del cajón del freezer.
- NO se pare o siente sobre el cajón del freezer.

Reinstalación del cajón extraíble

► CAJÓN SUPERIOR

1. Para volver a instalar el cajón del freezer, sostenga la barra central con ambas manos y tire hacia afuera hasta que los dos rieles estén extendidos por completo.

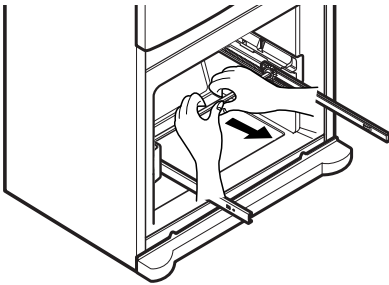

2. Monte el conector de la puerta (1) a la percha de la guía (2).

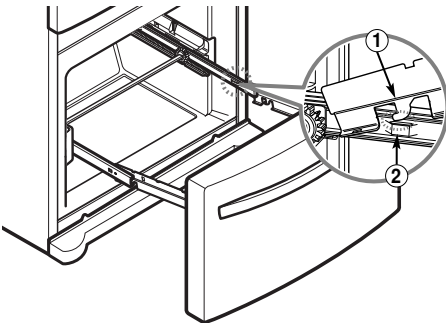

3. Empuje hacia abajo y monte el conector de la puerta apretando los tornillos (3).

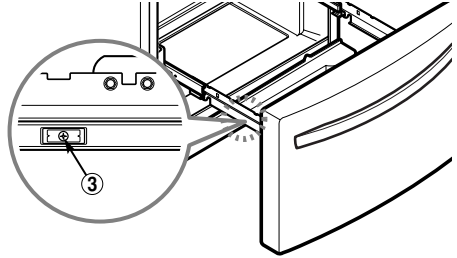

4. Alinee los orificios superiores de la cubierta de la guía con los orificios superiores del conector de la puerta para montar la guía de la cubierta .

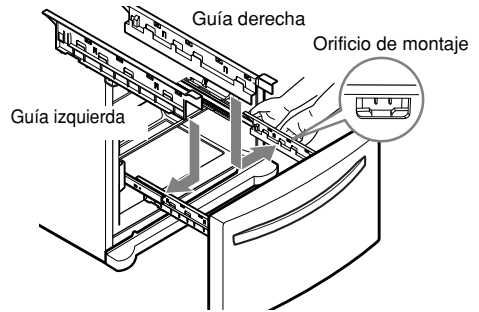

5. Con el cajón completamente abierto, inserte el cajón y el recipiente para el hielo en el conjunto de la guía.

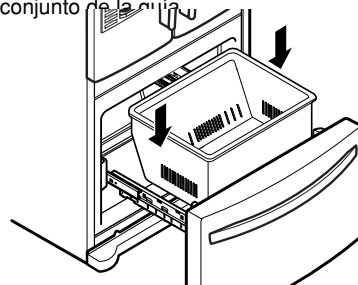

▲ **ADVERTENCIA:** Para prevenir riesgos de atrapamiento y sofocación accidental de niños y mascotas, NO les permita jugar dentro del cajón.

▲ **ADVERTENCIA:** NO se pare ni se siente sobre la puerta del congelador.

INSTALACIÓN DEL REFRIGERADOR

NIVELACIÓN Y ALINEACIÓN DE LA PUERTA

Nivelación

Después de la instalación, fije el producto con el SOPORTE para evitar que se mueva hacia la izquierda o derecha.

Su refrigerador tiene dos tornillos de nivelación al frente -uno a la derecha y uno a la izquierda. Si su refrigerador parece inestable o si quiere que las puertas cierren más fácilmente, ajuste la inclinación del refrigerador usando las siguientes instrucciones:

1. Conecte el cable de alimentación del refrigerador a una entrada de tres espigas que esté conectada a tierra. Mueva el refrigerador a su posición final.
2. Gire el tornillo de nivelación en el sentido de las manecillas del reloj para elevar ese lado del refrigerador o en el sentido contrario a las manecillas del reloj para bajarlo. Puede requerir varias vueltas de los tornillos de nivelación para ajustar la inclinación del refrigerador.

NOTA: Hacer que alguien empuje contra la parte superior del refrigerador quita algo del peso aplicado a los tornillos de nivelación. Esto hace más fácil ajustarlos.

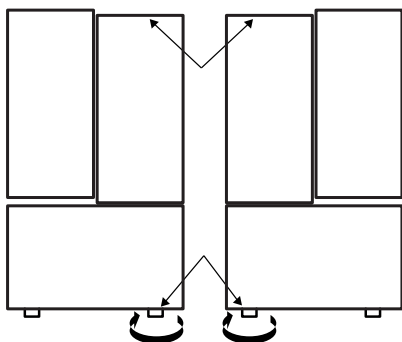

3. Abra ambas puertas otra vez, para asegurarse que cierren fácilmente. Si no, incline el refrigerador un poco más hacia atrás girando ambos tornillos en el sentido de las manecillas del reloj. Puede requerir varias vueltas más, y usted debería hacer girar la misma cantidad a ambos tornillos niveladores.
4. Reajuste si fuera necesario.
5. Reemplazar la cubierta de la base

NOTA: Su nuevo refrigerador está diseñado de una forma única con dos puertas para alimentos frescos. Cualquiera de las puertas puede ser abierta o cerrada independientemente de la otra. Debe ejercer una ligera presión sobre la puerta para lograr cerrarla completamente.

Alineación de la Puerta

Si el espacio entre sus puertas es desigual, siga las instrucciones a continuación para alinear las puertas:

1. Desmonte la rejilla base.
2. Gire los soportes niveladores para aumentar (CCW) o disminuir (CW) la altura de la parte frontal del frigorífico utilizando el destornillador de cabeza plana o la llave de 11/32" pulg.
3. Use the wrench (Included with the User Manual) to adjust the bolt in the door hinge to adjust the height. (CCW to raise or CW to lower the height.)

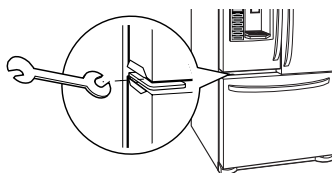

▲ CUIDADO

- Afin de evitar posibles lesiones o daños al producto y a la propiedad, harán falta dos personas para llevar a cabo las siguientes instrucciones.

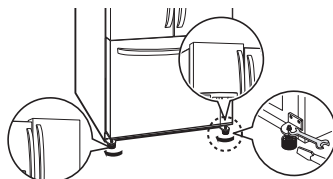

Nivele el refrigerador mediante una llave de 8mm o un destornillador de punta plana.

Suba (en sentido horario) o baje (en sentido antihorario) la pata izquierda /derecha para nivelar el refrigerador.

NOTA: Si alguien empuja el refrigerador hacia atrás desde la parte superior, se quita peso sobre las patas de nivelación, lo que facilita el ajuste.

NOTA: Abra las dos puertas para verificar que cierren bien. Si no, eleve las patas niveladoras girando las dos en forma equitativa en sentido de las agujas del reloj.

Una vez que el refrigerador esté nivelado, vuelva a colocar la defensa de la puerta.

NOTA: Su nuevo refrigerador tiene un diseño original de dos puertas para alimentos frescos. Las dos puertas pueden abrirse o cerrarse de manera independiente. Tendrá que ejercer un poco de presión sobre las puertas para cerrarlas por completo.

NOTA: Para evitar desplazar el refrigerador hacia delante y atrás, fíjelo al suelo mediante 'Ajuste' para su instalación y uso.

USANDO SU REFRIGERADOR

PARA ASEGURAR UNA CIRCULACIÓN APROPIADA DEL AIRE

Para asegurar las temperaturas correctas, el aire debe fluir entre las secciones del refrigerador y del congelador. El aire entra en la parte superior del congelador y circula hacia abajo. Desde la parte baja del congelador, el aire es forzado a la parte superior del refrigerador. El aire entra al refrigerador a través de la rejilla de ventilación, luego circula y sale en la parte inferior, donde regresa al congelador.

MULTIFLUJO

- El ventilador de enfriamiento opera con más potencia y efectividad que en la operación normal. Esto se nota especialmente cuando se colocan alimentos nuevos en el compartimiento del refrigerador.
- Si durante la limpieza, agua o sustancias extrañas entran a la ventilación de aire frío, la eficiencia disminuirá. Además, si el empaque está dañado, la eficiencia puede disminuir debido al escape del aire frío.

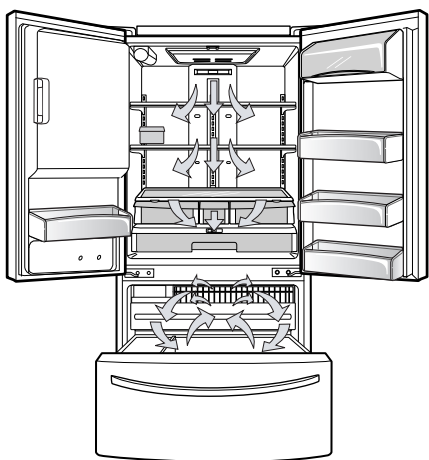

No bloquee ninguna de estas rejillas con paquetes de alimentos. Si las rejillas son bloqueadas, el flujo de aire será interrumpido y pueden ocurrir problemas de humedad y temperatura.

IMPORTANTE: Puesto que el aire circula entre ambas secciones, cualesquier olores formados en una sección se transferirán a la otra. Para eliminar olores Ud. tiene que limpiar meticulosamente ambas secciones. Para evitar la transferencia de olor y que la comida se seque, envuelva o cubra los alimentos herméticamente. (Vea los detalles en la sección de la Guía de Almacenamiento de Alimentos.)

CONFIGURANDO LOS CONTROLES

- La pantalla de LEDs muestra mensajes sobre los ajustes de temperatura, las opciones del dispensador, el filtro de agua, la alarma de la puerta y los estados de bloqueo.

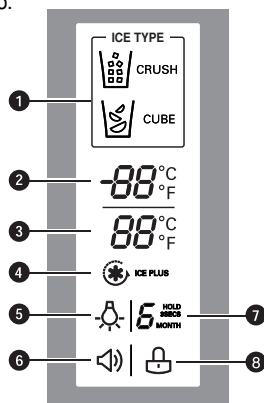

1 INDICADORES DE SELECCIÓN DEL DISPENSADOR

Muestra la selección de hielo triturado, agua, o cubitos que se servirá cuando se presione el interruptor.

2 TEMPERATURA DEL CONGELADOR

Indica la temperatura establecida del congelador en Celsius o Fahrenheit.

3 TEMPERATURA DEL REFRIGERADOR

Indica la temperatura establecida del refrigerador en Celsius o Fahrenheit.

4 ICE PLUS

Al pulsar el botón ICE PLUS, la pantalla indicará que la función seleccionada ha sido activada.

5 INDICADOR DE LUZ DEL DISPENSADOR

Si pulsa el botón LUZ, la pantalla mostrará la función seleccionada. Cuando la luz del dispensador está encendida, este indicador aparecerá en el panel de visualización.

6 INDICADOR DE ALARMA DE PUERTA

Este indicador señala que se ha activado la alarma de advertencia de apertura de puerta.

7 ESTADO DEL FILTRO DE AGUA

Este indicador muestra el estado actual del filtro de agua. Ver Reconfiguración del indicador del filtro.

8 ESTADO DE TRABADO

Este indicador muestra que el estado actual de las funciones del panel de control se encuentra configurado en LOCK (trabado).

USANDO SU REFRIGERADOR

CÓMO AJUSTAR LAS TEMPERATURAS Y LA PANTALLA

Ajuste de la temperatura del congelador

Para ajustar la temperatura del congelador, presione el botón FREEZER para desplazarse a través de las opciones de configuración.



0°F

Ajuste de la temperatura del refrigerador

Para ajustar la temperatura del refrigerador, presione el botón REFRIGERATOR para desplazarse a través de las opciones de configuración.



37°F

NOTA: La temperatura interna real varía en relación al estado de los alimentos, ya que la configuración de temperatura indicada es la temperatura objetivo y no la temperatura real dentro del refrigerador.

Ajustar inicialmente el CONTROL DE LA REFRIGERADORA en 37 grados F y el CONTROL DE LA HELADERA en 0 grados F (2,8°C y -17,8°C respectivamente). Mantenga la unidad con esta configuración durante 24 horas para que se establezca. A continuación, ajuste la temperatura del compartimento como se ilustra anteriormente.

Pantalla Modo Ahorro de Energía

Esta función ubica la pantalla en el Modo Ahorro de Energía.



- Presione simultáneamente los botones FREEZER y EXPRESS FRZ. y sostenga durante 5 segundos hasta que suene un tono.
- Todas las luces LED se encenderán y luego apagarán.
- Cuando se active el Modo Ahorro de Energía, la pantalla permanecerá apagada hasta la próxima vez que se abra la puerta. La pantalla también se encenderá cuando se presione cualquier botón, y permanecerá encendida durante 20 segundos después de la última apertura de puerta o selección de botones.
- Para desactivar el Modo Ahorro de Energía, presione los botones FREEZER y ICE PLUS simultáneamente y sostenga durante 5 segundos hasta que suene un tono.

USANDO SU REFRIGERADOR

CÓMO OPERAR EL DISPENSADOR

Cómo dispensar hielo triturado



Presione el botón ICE TYPE para iluminar el ícono de hielo triturado.

Presione el interruptor de presión con un vaso u otro recipiente y se expenderá hielo triturado.

Cómo dispensar cubitos de hielo



Presione el botón ICE TYPE para iluminar el ícono de cubitos de hielo.

Presione el interruptor de presión con un vaso u otro recipiente y se expenderán cubitos de hielo.

NOTA: Sostenga el vaso u otro recipiente en su lugar durante unos segundos después de servirse hielo o agua para retener los últimos cubitos o gotas. El dispensador está diseñado para no funcionar cuando las puertas del refrigerador están abiertas.

Cómo dispensar agua



Pulse el pulsador de agua o active el botón de agua mediante un baso u otro recipiente y dispensará agua fría.

Cuando el botón del agua o el de activación del agua esté pulsado, se iluminará la luz.

NOTA: Cuando utilice este botón (Agua), no funcionará si pulsa en sus extremos y no en el centro. Sólo funcionará cuando pulse el centro del botón.



Cómo controlar la luz del dispensador



Presione el botón LIGHT/FILTER (luz/ filtro) para encender y apagar la luz del dispensador.

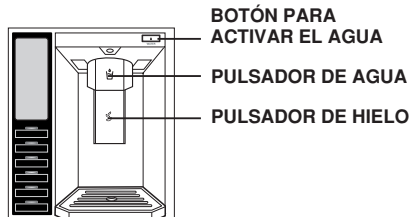

⚠ CUIDADO

- Al usar el dispositivo de agua o hielo con un recipiente de boca pequeña, sitúelo tan cerca como sea posible de la abertura del dispensador.
- No dispense hielo en copas de cristal fino o porcelana. Las copas o la porcelana pueden romperse.

Incorrecto



Agua

Correcto

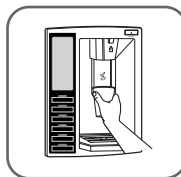

Hielo



USANDO SU REFRIGERADOR

CÓMO CONFIGURAR LAS FUNCIONES

Presione el botón de la función deseada para visualizar y seleccionar otras configuraciones.

Cómo configurar la traba del dispensador



Presione y sostenga el botón ALARM/LOCK (alarma/traba) durante tres segundos para trabar el dispensador y todas las otras funciones del panel de control.

Presione y sostenga de nuevo por 3 segundos para destrabar.

Cómo configurar la alarma de la puerta



El botón ALARM/LOCK también controla la alarma de puerta abierta que suena tres veces a intervalos de 30 segundos cuando se deja abierta una puerta por más de 60 segundos.

La alarma deja de sonar cuando se cierra la puerta. Presione el botón ALARM/LOCK una vez para activar y desactivar la función de alarma de puerta.

NOTA: Contacte el centro de servicio local si la alarma sigue sonando después de cerradas las puertas.

Cómo reconfigurar el Indicador de filtro



Presione y sostenga el botón LIGHT/FILTER (luz/filtro) por más de 3 segundos para reconfigurar el indicador de filtro después de que haya sido cambiado el filtro de agua.

NOTA: Se recomienda recambiar el filtro cuando la luz del indicador del filtro del agua alcance 0 o cuando el agua o los cubitos sepan mal.

CÓMO ACTIVAR LA FUNCIÓN ICE PLUS



Presione el botón ICE PLUS una vez para activar la función Ice Plus. El ícono ICE PLUS del panel de visualización se iluminará cuando se active.

La función ICE PLUS, la sección del refrigerador funcionará a la temperatura más baja posible durante 24 horas para aumentar la producción de hielo un 20 %, y a continuación se apagará automáticamente.

NOTA: Pulse el botón de nuevo para cancelar la función ICE PLUS.

USANDO SU REFRIGERADOR

DEPÓSITO DE HIELO DEL INTERIOR DE LA PUERTA

▲ CUIDADO

- Mantenga manos y herramientas fuera del depósito de hielo de la puerta y del conducto del dispensador. Podría estropear alguna pieza o sufrir lesiones.

La máquina dejará de elaborar hielo cuando el depósito esté lleno. Si necesitase más hielo, vacíe los cubitos en el depósito de hielo extra situado en el compartimento de la heladera, para que la máquina de hielo pueda continuar su producción.

Agite de vez en cuando el depósito de hielo para nivelar los cubitos. En ocasiones, los cubitos tienden a apilarse cerca del mecanismo, provocando una lectura errónea del nivel de hielo y, consecuentemente, el cese de la elaboración de cubitos.

NOTA: Almacenar latas u otros elementos en este depósito podría dañar la máquina de hielo.

Mantenga el depósito de hielo herméticamente cerrado. Si no se cierra herméticamente, el aire frío procedente del depósito de hielo congelará los alimentos del compartimento del refrigerador. Esto podría provocar también que la máquina deje de producir hielo.

NOTA: Si el interruptor On/Off de la heladera permanece en Off (apagado) durante un periodo prolongado de tiempo, el compartimento de hielo se calentará gradualmente, hasta alcanzar la temperatura del refrigerador. Para evitar que se derritan los cubitos y se derramen del dispensador, vacíe la cubitera cuando la heladera esté en Off durante más de.

1. Empuje firmemente el pestillo hasta asegurarse de haber cerrado la puerta del depósito de hielo; sonará un "clic" al cerrarse por completo.

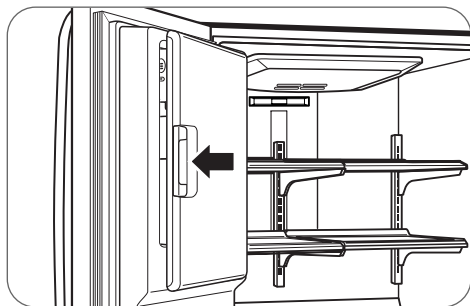

2. Para extraer el depósito de hielo del interior de la puerta, sujete la agarradera frontal, levante ligeramente la parte inferior y saque el depósito como indica la ilustración.

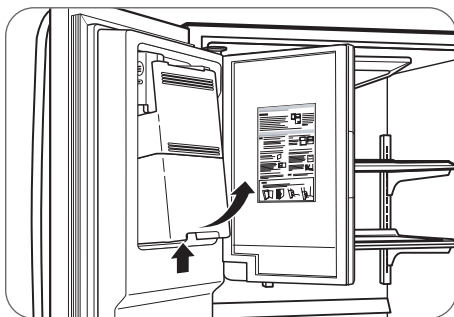

3. Para volver a colocar el tanque de hielo interno, incline ligeramente el depósito durante la operación para evitar el contacto con la máquina de hielo.

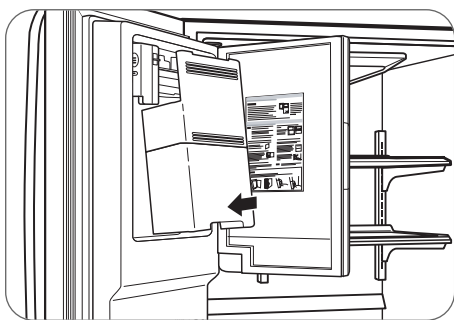

4. Evite tocar el brazo de apagado automático al reinstalar el depósito de hielo. Consulte la etiqueta situada en la puerta del depósito de hielo para obtener más detalles.

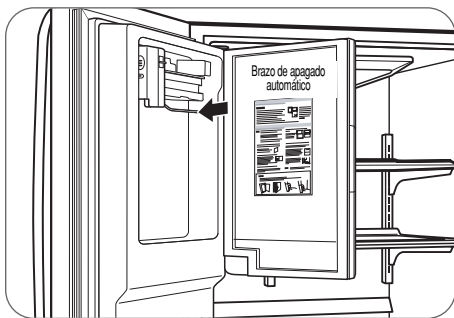

USANDO SU REFRIGERADOR

AJUSTE DE LOS CONTROLES

Dé al refrigerador tiempo para enfriarse completamente antes de hacer los ajustes finales. Es mejor esperar 24 horas antes de hacer esto. Las opciones medias indicadas en la sección previa deberían ser correctas para uso del refrigerador a nivel doméstico. Los controles están correctamente ajustados cuando la leche o el jugo están tan fríos como a Ud. le gusta y cuando el helado está firme. El control del refrigerador funciona como si fuera el termostato de todo el aparato (secciones del refrigerador y congelador). A mayor número de la selección, más tiempo funcionará el compresor para mantener la temperatura más fría. El control del congelador ajusta el flujo de aire frío desde el congelador al refrigerador. Ajustar el control del congelador a una temperatura más baja mantiene más aire frío en el compartimiento del congelador para hacerlo más frío. Si usted necesita ajustar las temperaturas en el refrigerador o en el congelador, comience por ajustar la del refrigerador. Luego espere 24 horas antes de verificar las temperaturas del congelador. Si está demasiado caliente o demasiado frío, entonces ajuste el control del congelador. Use las configuraciones listadas en la tabla siguiente como una guía. **Recuerde siempre esperar al menos 24 horas entre ajustes.**

CONDICIÓN/RAZÓN:	AJUSTE RECOMENDADO:
<p>■ Sección del REFRIGERADOR demasiado abrigada</p> <ul style="list-style-type: none"> - Puerta abierta con frecuencia - Gran cantidad de alimentos agregados - Temperatura de la habitación muy caliente 	<p>Ajuste el control del REFRIGERADOR al siguiente nivel inferior, espere 24 horas, luego vuelva a checar</p>
<p>■ Sección del CONGELADOR demasiado abrigada/se demora mucho en hacer hielo</p> <ul style="list-style-type: none"> - Puerta abierta con frecuencia - Gran cantidad de alimentos agregados - Temperatura de la habitación muy caliente (no puede hacer ciclos con suficiente frecuencia) - Uso de hielo muy frecuente - Rejillas de aire bloqueadas por artículos 	<p>Ajuste el control del CONGELADOR al siguiente nivel inferior, espere 24 horas, luego vuelva a checar</p> <p>Mueva los artículos fuera de la corriente de aire</p>
<p>■ Sección de REFRIGERADOR demasiado fría</p> <ul style="list-style-type: none"> - Controles no fijados correctamente para sus condiciones 	<p>Ajuste el control del REFRIGERADOR al siguiente nivel superior, espere 24 horas, luego vuelva a checar</p>
<p>■ Sección del CONGELADOR demasiado fría</p> <ul style="list-style-type: none"> - Controles no fijados correctamente para sus condiciones 	<p>Ajuste el control del CONGELADOR al siguiente nivel superior, espere 24 horas, luego vuelva a checar</p>

GUÍA DE ALMACENAMIENTO DE ALIMENTOS

Envuelva o almacene alimentos en el refrigerador en materiales herméticos y a prueba de humedad a menos que se indique de otra forma. Esto evita que el olor y el sabor de los alimentos se transfieran por todo el refrigerador. Para productos fechados, verifique el código de fecha para asegurar la frescura.

Artículos	Cómo
Mantequilla o Margarina	► Mantenga la mantequilla abierta en un plato cubierto o en un compartimiento cerrado. Al guardar una cantidad extra, envuélvala en empaques para congelar y congele.
Queso	► Almacene en el empaque original hasta que Ud. esté listo para usarlo. Una vez abierto, vuelva a envolver herméticamente en envoltura plástica u hoja de aluminio.
Leche	► Limpie las cajas de leche. Para mejor almacenamiento, coloque la leche en un anaquel interior, no en el anaquel de la puerta.
Huevos	► Guarde la compartimento multiusos en el cartón original o en una percha interior, no en una percha de la puerta.
Frutas	► Lave, deje secar, y guarde en el refrigerador en bolsas de plástico o en el recipiente para hortalizas frescas. No lave ni quite la cáscara a las bayas (fresas y similares) hasta que Ud. esté listo para usarlas. Clasifique y manténgalas en su envase original en un recipiente para frutas frescas, o guárdelas en una bolsa de papel ligeramente abierta en un anaquel del refrigerador.
Hortalizas de Hoja	► Retire la envoltura de la tienda y corte o arranque las áreas maltratadas y descoloridas. Lave en agua fría y deje secar. Coloque en bolsa de plástico o recipiente de plástico y guarde en un recipiente para hortalizas frescas.
Pescado	► Use el pescado y marisco fresco el mismo día que lo compró.
Hortalizas con cáscara (zanahorias, pimientos)	► Coloque en bolsas de plástico o recipiente de plástico y guarde en un recipiente para hortalizas frescas.
Sobras	► Cubra las sobras con envoltura plástica u hoja de aluminio. También se pueden usar contenedores plásticos con tapas herméticas.

COMO GUARDAR ALIMENTOS CONGELADOS

NOTA: Para mayor información sobre preparación de alimentos para congelar o sobre tiempos de almacenaje de alimentos, verifique una guía de congelación o un libro de cocina confiable.

Empacado

La congelación exitosa depende del empaçado correcto. Cuando Ud. cierre y selle el paquete, éste no debe permitir que pase aire o humedad hacia adentro o afuera. Si lo hace, podría tener transferencias de olor y sabor de la comida por todo el refrigerador y también se puede secar la comida congelada.

Recomendaciones de empaque:

- Contenedores de plástico rígido con tapas de cierre hermético.
- Jarras para enlatar/congelar de paredes verticales rectas
- Papel aluminio de uso pesado
- Papel recubierto con plástico
- Envolturas de plástico no permeable
- Bolsas de plástico auto-sellantes con especificación de tipo para congelador.

Siga las instrucciones del recipiente o del empaque para los métodos de congelación apropiados.

No use:

- Envolturas para pan
- Recipientes de plástico que no sean de polietileno
- Recipientes sin tapas herméticas
- Envoltura para congelador recubierta de cera o papel encerado
- Envoltura delgada semipermeable

▲ CUIDADO: No mantenga latas ni envases plásticos de bebidas en el compartimiento del congelador. Ellos se pueden romper cuando se congelan.

Congelación

Su congelador no congelará rápidamente cualquier cantidad grande de alimentos. No coloque más alimentos sin congelar en el congelador que los que se podrán congelar en un plazo de 24 horas (no más de 2 a 3 libras de alimentos por pie cúbico de espacio en el congelador).

Deje suficiente espacio en el congelador para que el aire circule alrededor de los paquetes. Tenga cuidado de dejar espacio suficiente al frente de manera que la puerta pueda cerrar herméticamente.

Los tiempos de guardado variarán de acuerdo con la calidad y tipo de alimento, el tipo de empaque o envoltura usados (a prueba de humedad y hermético al aire) y la temperatura de almacenamiento. Los cristales de hielo dentro de un paquete sellado son normales. Esto simplemente significa que la humedad del alimento y del aire dentro del paquete se ha condensado, creando cristales de hielo.

NOTA: Permita que los alimentos calientes se enfríen a la temperatura de la habitación durante unos 30 minutos, luego empaque y congele. Enfríar los alimentos calientes antes de congelar ahorra energía.

SECCIÓN REFRIGERADOR

ANAQUELES DEL REFRIGERADOR

Los anaqueles de su refrigerador son ajustables para satisfacer sus necesidades individuales de almacenamiento. Su modelo puede tener anaqueles de cristal o de alambre.

Guardar artículos de alimentos similares juntos en su refrigerador y ajustar los anaqueles para adaptarlos a las diferentes alturas de los artículos hará más fácil que Ud. encuentre el artículo exacto que quiere, reducirá también el tiempo que la puerta del refrigerador esté abierta, ahorrando energía.

IMPORTANTE: No limpie los anaqueles de cristal con agua tibia cuando estén fríos. Los anaqueles se pueden romper si son expuestos a cambios de temperatura repentinos o a impactos, tales como golpes. Para su protección, los anaqueles de cristal son fabricados con vidrio templado, el cual se romperá en pedazos del tamaño de un guijarro.

NOTA: Los anaqueles de cristal son pesados. Tenga especial cuidado al retirarlos para evitar dejarlos caer.

Ajuste de los Anaqueles

Retire los anaqueles de la posición de embarque y vuelva a colocarlos en la posición que Ud. desee.

- **Para retirar un anaquel**—Incline hacia arriba el frente del estante. Levante la parte trasera y quite el estante.

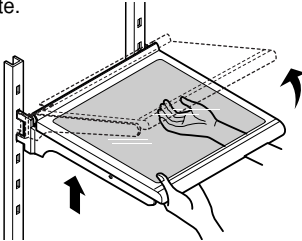

- **Para volver a colocar un anaquel**—Incline el frente del anaquel hacia arriba y guíe los ganchos del anaquel dentro de las ranuras a una altura deseada. Luego baje el frente del anaquel de forma que los ganchos encajen dentro de las ranuras.

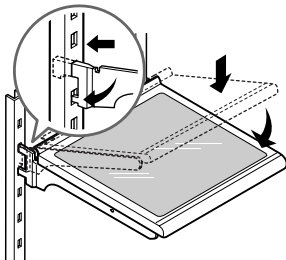

- **Estante plegable**—Puede guardar artículos de tamaño mayor como recipientes o botellas con sólo pulsar en la parte frontal del estante. Tire hacia usted para que el estante retome su tamaño y posición habitual.

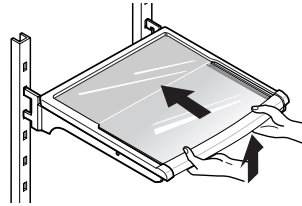

USANDO SU REFRIGERADOR

CONTROL DE LA HUMEDAD DEL RECIPIENTE PARA HORTALIZAS FIRMES

Ud. puede controlar la cantidad de humedad en estos recipientes de humedad sellada. Guarde los vegetales o frutas que requieran más o menos humedad en accesorios separados. Ajuste el control a alguna selección entre **HIGH** y **LOW**.

- **LOW** permite que el aire húmedo salga del accesorio para un mejor almacenamiento de frutas.
- **HIGH** mantiene aire húmedo en el accesorio para mejor almacenamiento de hortalizas de hoja, frescos.

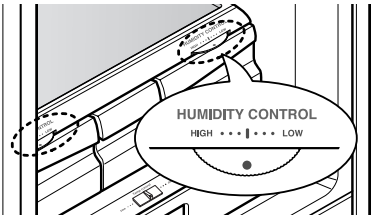

▲ CUIDADO : El anaquel de cristal encima del recipiente para hortalizas no está asegurado firmemente. Tenga cuidado al inclinarlo.

PARA RETIRAR EL RECIPIENTE PARA HORTALIZAS

1. Para retirar, jale el cajón hacia fuera a toda su extensión.
2. Levante el frente del recipiente, luego júlelo derecho hacia afuera.
3. Para instalar, incline hacia arriba ligeramente el frente e inserte el cajón en el bastidor y empuje hacia atrás para que quede en su lugar.

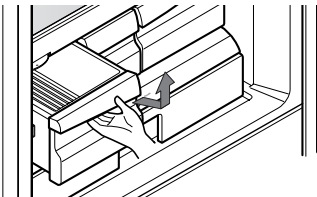

Para quitar el vidrio:

1. Levante el vidrio después de haber insertado un dedo en el agujero situado debajo de la cubierta del cajón.
2. Levante el vidrio y sáquelo.

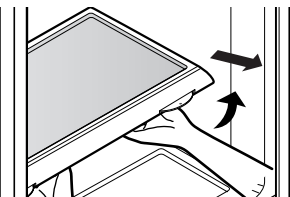

GLIDE'N'SERVE (CAJÓN DESLIZANTE)

El **Glide'N'Serve** (Cajón Deslizante) proporciona espacio de almacenamiento con un control de temperatura variable que mantiene el compartimento más frío que el refrigerador. Este cajón puede utilizarse para charolas grandes, fiambre o bebidas. (Pero no debe usarse para verduras.)

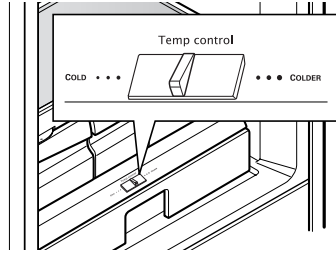

Controles

El control regula la temperatura del aire en el cajón. Utilice el ajuste **COLD** (impreso en la superficie) para una temperatura de refrigerador normal. Utilice el ajuste **COLDER** (impreso en la superficie) para carnes o fiambre.

NOTA: El aire frío dirigido al cajón deslizante puede disminuir la temperatura del refrigerador. Es posible que necesite ajustar el control del refrigerador.

Para volver a colocar el cajón deslizante:

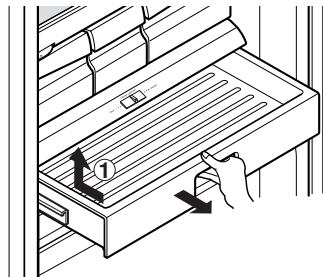

1. Para quitar, jale el cajón hacia afuera lo máximo posible.
2. Levante la parte delantera del cajón y, a continuación, sáquelo.
3. Para instalar, levante apenas la parte frontal e inserte el cajón en el bastidor empujelo hasta su posición.

USANDO SU REFRIGERADOR

MODULAR DOOR BIN (CANASTAS AJUSTABLES)

Los recipientes de las puertas son removibles para fácil limpieza y ajuste.

1. Para sacar el recipiente, simplemente levántelo hacia arriba y jale hacia afuera.
2. Para volver a colocar el recipiente, deslícelo por encima del botón de apoyo deseado y presione hacia abajo hasta que se detenga.

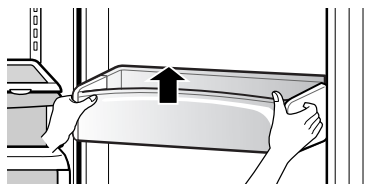

▲ **ADVERTENCIA** : Alguien puede resultar herido si los recipientes de la puerta no están firmemente ensamblados.

▲ **NOTA** : NO ajuste un recipiente que esté cargado de alimentos.

▲ **CUIDADO** : NO permita que los niños jueguen con las canastas. Las esquinas filosas de las canastas podrían lesionarlos.

RECIPIENTE PARA LÁCTEOS

1. Para retirar el recipiente para lácteos, simplemente levántelo y jálelo recto hacia afuera.
2. Para volver a colocar el recipiente para lácteos, deslícelo por encima de la ubicación deseada y empuje hacia abajo hasta que se detenga.

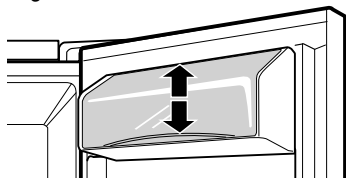

COMPARTIMENTO MULTIUSOS

Guarde el compartimento multiusos en la repisa interior, no en la repisa de la puerta.

▲ **CUIDADO** : No utilice el compartimento multiusos como receptáculo para hielo en el congelador. El compartimento multiusos puede romperse fácilmente si se congela.

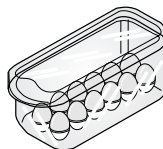

BANDEJA DE GOTEO DEL DISPENSADOR

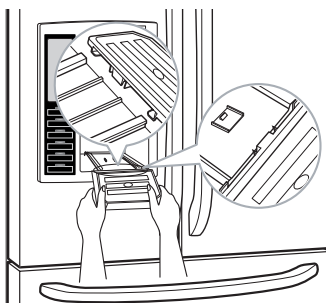
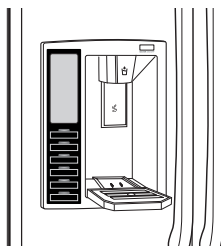

La bandeja de goteo del dispensador no tiene función autovaciante. Debe limpiarse de manera regular. Retire la tapa presionando y tirando de la bandeja. Séquela con un paño. Para reinstalar la bandeja, incline un poco el frente de la bandeja e introduzca los rebordes dentro de los orificios.

▲ **CUIDADO** : Cajones para fruta y verduras, los compartimentos de la puerta y las bandejas interiores no son aptas para el lavavajillas.

SECCIÓN CONGELADOR

RECIPIENTE DE HIELO

Para separar el recipiente de hielo, extienda el cajón por completo. Con suavidad, levante y quite el recipiente de hielo. Para volver a instalar, coloque el recipiente de hielo en su posición correcta.

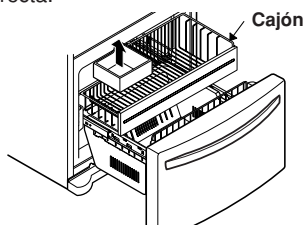

BASTIDOR DE PUERTA DE ALAMBRE DEL CONGELADOR

Usted puede retirar los alimentos fácilmente inclinando hacia afuera la canasta de alambre del compartimiento del congelador.

1. Para retirar, jale el soporte hacia afuera hasta que usted escuche un sonido de clic y retire el bastidor de alambre.
2. Para volver a colocar, enganche el extremo del bastidor en el soporte, y empuje hacia abajo hasta que embone en su lugar.

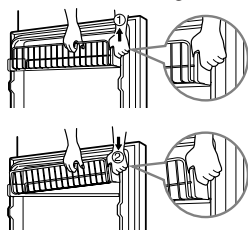

DURABASE

1. Para retirar la Durabase (Base durable), empujela hacia atrás tanto como sea posible. Incline el frente de la Durabase hacia arriba y jale recto hacia afuera.
2. Para instalar, inserte la Durabase en el ensamble de los rieles.

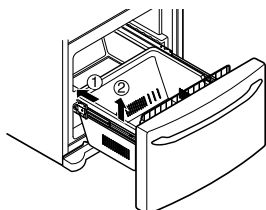

DIVISOR DE LA DURABASE

El divisor de la Durabase le permite organizar el área de la Durabase en secciones.

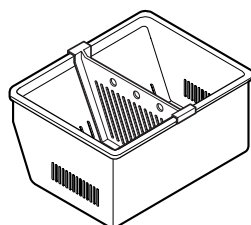

1. Para retirar, jale el divisor derecho hacia arriba.
2. Para instalar, enganche las esquinas superiores del divisor sobre el borde superior de la Durabase.

▲ **CUIDADO** : Cuando la guía del cajón del congelador es retirada, los niños pueden arrastrarse hacia adentro.

CAJÓN REMOVIBLE

Para separar el cajón, empuje hacia dentro los ganchos frontales izquierdo y derecho en la dirección ① para tirar hacia arriba y extraer. A continuación, levante con cuidado la parte del engranaje del lado posterior izquierdo y derecho del cajón y tire de él en la dirección ③.

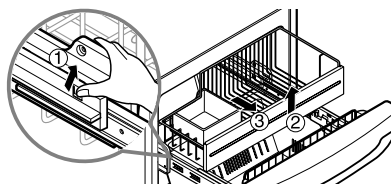

Para reinstalar, coloque la parte del engranaje del lado izquierdo y derecho del cajón, una vez extraídos ambas guías tanto como sea posible, y empuje hacia abajo con cuidado tanto el lado izquierdo como el derecho sin perder de vista el gancho de la parte frontal.

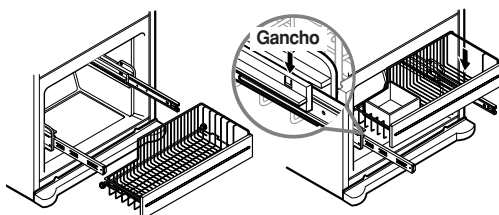

USANDO SU REFRIGERADOR

FILTRO DE AGUA

Se recomienda que cambie el filtro cuando el indicador del filtro de agua alcance **0** o el dispensador de agua o máquina de hielo baje la producción notablemente.

Extracción del cartucho usado.

1. Gire la perilla del cartucho viejo en sentido contrario a las agujas del reloj. Cuando se haya liberado el cartucho, escuchará un "clic".

NOTA: Cuando se cambia el filtro, se pierde una pequeña cantidad de agua (alrededor de 1 oz o 25 cc). Coloque una taza bajo el filtro para recogerla.

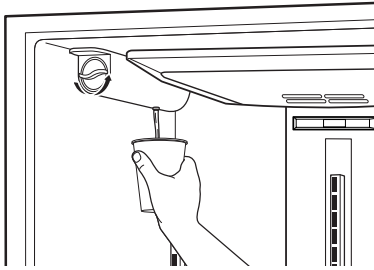

2. Quite el cartucho usado. Saque el cartucho nuevo de su empaque y quite la tapa protectora de las juntas tóricas. Sostenga la manija del cartucho en posición vertical y con firmeza presione el cartucho del filtro nuevo en su lugar hasta que se detenga.

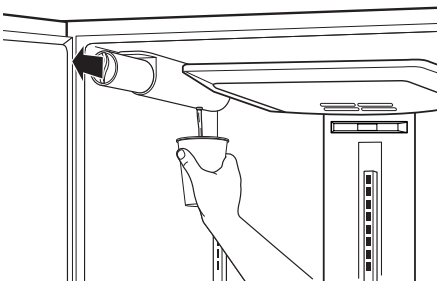

Reemplace con un cartucho nuevo.

1. Utilice el mango para girar el cartucho en sentido horario (una vuelta aproximadamente), hasta que dicho mango se encuentre en posición horizontal. Sentirá que el filtro encaja en su lugar con un "clic".

NOTA: Si el filtro no gira de lado a lado, no está bien colocado.

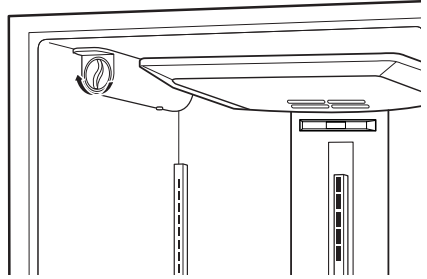

Después de sustituir el filtro, pulse durante unos 2 minutos el dispensador de agua para purgar el agua del sistema. Revise posibles fugas que pueda haber en el filtro.



Cuando el indicador del filtro de agua muestre el mensaje "**0 Filter Month**" ("0 Meses de filtro"); presiónelo 3 segundos para reiniciar la pantalla de estado del filtro de agua, y el indicador luminoso, manteniendo pulsado el botón LIGHT/FILTER durante más de 3 segundos.

Para comprar nuevos cartuchos de filtro de agua, visite a su distribuidor local de artefactos o piezas.

ADVERTENCIA



Riesgo de Explosión

Use un limpiador no inflamable.

La falla en hacer esto puede resultar en muerte, explosión, o incendio.

Tanto las secciones del refrigerador y congelador descongelan automáticamente. Sin embargo, limpie ambas secciones aproximadamente una vez al mes para evitar olores. Seque los derrames inmediatamente.

CONSEJOS GENERALES DE LIMPIEZA

- Desenchufe el refrigerador o desconecte la corriente.
- Retire todas las partes removibles, tales como anaqueles, recipientes, etc. Consulte las secciones en Usando Su Refrigerador para ver las instrucciones sobre cómo retirar.
- Use una esponja para limpiar o paño suave y un detergente ligero en agua tibia. No use limpiadores abrasivos o fuertes.
- Lave a mano, enjuague y seque toda la superficie a fondo.
- Enchufe el refrigerador o reconecte la corriente.

PARTE EXTERIOR

Encerar las superficies de metal pintadas del exterior ayuda a suministrar protección contra la corrosión. No aplique cera a las partes plásticas. Encere las superficies de metal pintadas al menos dos veces por año usando cera para electrodomésticos (o cera en pasta para automóviles). Aplique la cera con un paño suave y limpio. Para productos con un exterior de acero inoxidable, use una esponja limpia o un paño suave y un detergente ligero en agua tibia. No use limpiadores fuertes o abrasivos. Seque a fondo con un paño suave.

PAREDES INTERNAS (deje que el congelador se caliente para que el paño no se quede pegado)

Para ayudar a eliminar los olores, usted puede lavar el interior del refrigerador con una mezcla de bicarbonato de sodio y agua tibia. Mezcle 2 cucharadas de bicarbonato de sodio con un cuarto de agua (26 Gramos de bicarbonato de sodio para un litro de agua). Asegúrese de que el bicarbonato de sodio esté completamente disuelto de manera que no raye las superficies del refrigerador.

▲ CUIDADO : No rocíe agua al limpiar el interior.

REVESTIMIENTOS Y EMPAQUES DE LA PUERTA

En las partes de plástico del refrigerador no use ceras limpiadoras, detergentes concentrados, blanqueadores, o limpiadores que contengan petróleo.

PARTES PLÁSTICAS (cubiertas y paneles)

No use sprays limpiadores de ventanas, limpiadores abrasivos, ni fluidos inflamables. Estos pueden rayar o dañar el material.

BOBINAS DEL CONDENSADOR

Extraiga la tapa trasera.

Utilice una aspiradora con accesorio alargador para limpiar bobinas del condensador.

Aspire las bobinas cuando tengan polvo o estén sucias.

Es posible que sea necesario limpiar las bobinas cada mes.

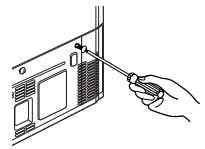

APAGONES

Si la electricidad se va, llame a la compañía de electricidad y pregunte cuánto tiempo estará fuera de servicio.

1. Si no habrá energía por 24 horas o menos, mantenga ambas puertas del refrigerador cerradas para ayudar a que los alimentos se mantengan fríos y congelados.
2. Si no habrá energía por más de 24 horas:
 - a) Retire todo el alimento congelado y guarde en un armario de alimentos congelados.

CUANDO UD. SALGA DE VACACIONES

Si usted prefiere dejar el refrigerador encendido mientras está fuera, antes de salir, siga estos pasos para preparar su refrigerador.

1. Use todos los alimentos perecederos y congele todos los otros artículos.
2. Vacíe el recipiente para el hielo.

Si usted decide apagar el refrigerador antes de salir, siga estos pasos.

1. Retire todos los alimentos del refrigerador.
2. Dependiendo de su modelo, fije el control del termostato (control del refrigerador) a OFF. Vea la sección **Configurando los controles**.
3. Limpie el refrigerador, enjuáguelo y séquelo bien.
4. Coloque con cinta bloques de caucho o de madera en las partes superiores de ambas puertas para mantenerlas suficientemente abiertas y permitir que entre el aire. Esto evita que se acumule el olor y el moho.

CUANDO UD. SE CAMBIE DE CASA

Cuando usted vaya a mover su refrigerador a una nueva casa, siga estos pasos para prepararse a la mudanza

1. Retire todos los alimentos del refrigerador y empaque todos los alimentos congelados en hielo seco.
2. Dependiendo de su modelo, gire el control del termostato (control del refrigerador) a OFF. Vea la sección **Configurando los controles**.
3. Desconecte el refrigerador.
4. Limpie, enjuague y seque completamente.
5. Saque todas las partes removibles, envuélvalas bien y póngales cinta adhesiva para que no se dispersen y pierdan durante la mudanza. Refiérase a las secciones en Usando Su Refrigerador para ver instrucciones sobre partes removibles.
6. Dependiendo del modelo, eleve el frente del refrigerador de forma que ruede más fácilmente O atornille las patas de nivelación completamente para que no rayen el piso. Vea la sección **Cómo Cerrar la Puerta**.
7. Coloque cinta para cerrar las puertas y coloque cinta al cable de alimentación que va al gabinete del refrigerador.

Cuando usted llegue a su nueva casa, saque todo, y consulte la sección **Instalando Su Refrigerador** para ver las instrucciones de preparación.

ADVERTENCIA

Peligro de Lesión Personal

Evite el contacto con las partes móviles del mecanismo eyector, o con el elemento de calefacción que libera los cubos. NO coloque los dedos o manos en el mecanismo automático para hacer hielos mientras el refrigerador esté conectado.

INSTRUCCIONES DE OPERACIÓN

Un refrigerador nuevamente instalado se puede tomar de 12 a 24 horas para comenzar a hacer hielo

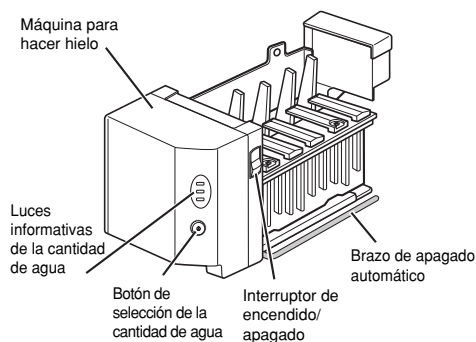

La fábrica de hielo producirá 6 cubos por ciclo - aproximadamente 100 - 130 cubos en un período de 24 horas, dependiendo de la temperatura del compartimiento del congelador, de la temperatura de la habitación, del número de aperturas de puertas y otras condiciones de operación.

Si el refrigerador es usado antes de que la conexión del agua sea efectuada con el fabricante de hielo, ajuste el conmutador de energía a **O (apagado)**.

Cuando el refrigerador haya sido conectado al suministro de agua, ajuste el conmutador de energía a **I (encendido)**.

La fábrica de hielo se llenará con agua cuando se enfríe a una temperatura de congelación. Un refrigerador recién instalado puede requerir de 12 a 24 horas para comenzar a hacer cubos de hielo.

Deshágase de los primeros lotes de hielo para permitir que la línea de agua se limpie.

Asegúrese de que nada interfiera con el barrido del brazo del sensor.

Cuando el compartimiento se llene a nivel del brazo del sensor, la máquina fábrica de hielo dejará de producir hielo.

Es normal que varios cubos de hielo se atoren. Si el hielo no se usa frecuentemente, los cubos de hielo viejo se volverán nubosos, de mal sabor y más pequeños.

NOTA: Si el tamaño del cubo es menor o mayor de lo que usted esperaba, usted puede regular el tamaño con el botón del tamaño de los cubos.

Cada vez que usted presiona el botón de tamaño de los cubos, la luz del indicador se mueve hacia arriba. A más alta posición de la luz, mayor será el tamaño de los cubos. Presionar en la posición más alta regresa el indicador a la posición más baja.

CUANDO DEBERÍA AJUSTAR EL CONMUTADOR DE ENCENDIDO DE LA FÁBRICA DE HIELO A O (APAGADO)

- Cuando el suministro de agua será cortado por varias horas.
- Cuando el recipiente de almacenamiento de hielo sea retirado por más de uno o dos minutos.
- Cuando el refrigerador no será usado por varios días.

SONIDOS NORMALES QUE USTED PUEDE ESCUCHAR

- La válvula de la fábrica de hielo producirá un zumbido mientras el productor de hielo se llene con agua. Si el conmutador de energía está en la posición **I (encendido)**, producirá el zumbido aún si no ha sido conectado al agua. Para detener el sonido, mueva el conmutador de encendido a **O (apagado)**.

NOTA: Mantener el conmutador de encendido en la posición **I (encendido)** antes de que la línea de agua sea conectada puede dañar la fábrica de hielo.

- Usted escuchará el sonido de los cubos cayendo en el recipiente y el agua corriendo en los tubos conforme la fábrica de hielo se recargue.

PREPARÁNDOSE PARA SALIR DE VACACIONES

Ponga el conmutador de energía de la fábrica de hielo en **O (apagado)** y corte el suministro de agua al refrigerador.

Si la temperatura ambiente baja más allá del punto de congelación, haga que un técnico de servicio calificado drene el sistema de suministro de agua para prevenir serios daños a la propiedad debido a la inundación desde líneas o conexiones de agua rotas.

CONEXIÓN DE LA LÍNEA DE AGUA

ANTES DE COMENZAR

Esta instalación de la línea de agua no está garantizada por el fabricante del refrigerador ni de la fábrica de hielo. Siga estas instrucciones con cuidado para minimizar el riesgo de daños onerosos por el agua.

El martillo de agua (golpes del agua en los tubos) en la plomería de la casa puede ocasionar daños a las partes del refrigerador y conducir a fugas de agua o inundación. Llame a un plomero calificado para corregir el martillo de agua antes de instalar la línea de suministro de agua para el refrigerador.

Para evitar daños al producto y quemaduras, no conecte la línea de agua a la línea de agua caliente.

Si usted usa el refrigerador antes de conectar la línea de agua, asegúrese de que el conmutador de encendido de la fábrica de hielo esté en la posición **O (apagado)**.

No instale los tubos de la fábrica de hielo en áreas donde las temperaturas sean menores al punto de congelación.

Al usar cualquier dispositivo eléctrico (tal como un taladro eléctrico), durante la instalación, asegúrese de que el dispositivo esté doblemente aislado o conectado a tierra para que evite el peligro de choque eléctrico, o que sea operado por baterías.

Todas las instalaciones deben estar de acuerdo con los requerimientos del código de plomería local.

NOTA: lleve en todo momento protección ocular.

LO QUE UD. NECESITARÁ

- **Tubería de Cobre**, 1/4" de diámetro exterior para conectar el refrigerador al suministro de agua. Asegúrese de que ambos extremos de la tubería sean cortados perpendicularmente.



Para determinar cuanta tubería usted necesita: mida la distancia desde la válvula de agua en la parte posterior del refrigerador al tubo de suministro de agua. Luego agregue ocho pies (2.4 m). Asegúrese de que haya suficiente tubería extra (unos 8 pies (2.4 m) enrollados en 3 vueltas de 10" (25 cm de diámetro) para permitir que el refrigerador pueda ser movido de la pared después de su instalación.

- **Un suministro de agua fría.** La presión de agua debe estar entre 20 y 120 p.s.i. en modelos sin filtro de agua y entre 40 y 120 p.s.i. en modelos con filtro de agua.

- **Taladro eléctrico.**

- **Llave de 1/2" o aj usable.**

- **Desarmador plano y Phillips.**

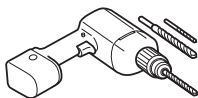

- **Dos tuercas de compresión de diámetro exterior de 1/4" y 2 casquillos (mangos)** para

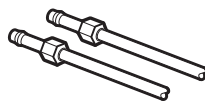

conectar la tubería de cobre a la válvula de cierre y a la válvula de agua del refrigerador.

- Si su línea de agua de cobre existente tiene una conexión acampanada en el extremo, usted necesitará un **adaptador**

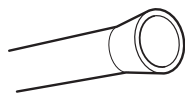

(disponible en las tiendas de suministro de plomería) para conectar la línea de agua al refrigerador. O usted puede cortar la conexión acampanada con un cortador de tubería y luego usar una conexión de compresión.

- **Válvula de cierre para conectar a la línea de agua fría.** Esta válvula de cierre

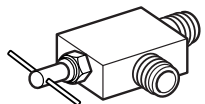

debería tener una entrada de agua con un mínimo de diámetro interior de 5/32" en el punto de conexión a la LÍNEA DE AGUA FRÍA. Las válvula de cierre del tipo silla son incluidas en muchos juegos de suministro para el agua. Antes de comprar, asegúrese de que una válvula del tipo silla cumpla con sus códigos de plomería locales.

INSTRUCCIONES DE INSTALACIÓN

Instale la válvula de cierre en la línea de agua potable usada más frecuentemente y más próxima.

1. CORTE DEL SUMINISTRO PRINCIPAL DE AGUA

Abra la llave más próxima para liberar la presión en la línea.

2. ELIJA LA UBICACIÓN DE LA VÁLVULA

Elija una ubicación para la válvula que sea fácilmente accesible. Es mejor conectar dentro del lado de un tubo de agua vertical. Cuando sea necesario conectar dentro de un tubo de agua horizontal, haga la conexión en la parte superior o lateral, más que en la base, para evitar la aspiración de cualquier sedimento del tubo de agua.

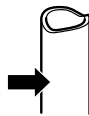

3. PERFORACIÓN DEL AGUJERO PARA LA VÁLVULA

Perfore un agujero de 1/4" en el tubo de agua (aún cuando sea usando una válvula auto-perforante) usando una punta afilada. Tenga cuidado de no permitir que el agua se drene dentro de la perforación. La falla en taladrar un agujero de 1/4" puede resultar en producción de hielo reducida o cubos más pequeños.

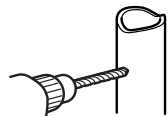

CONEXIÓN DE LA LÍNEA DE AGUA

INSTRUCCIONES DE INSTALACIÓN (CONTINUACIÓN)

4. INSTALE LA VÁLVULA DE CIERRE

Asegure la válvula de cierre al tubo de agua fría con la abrazadera del tubo.

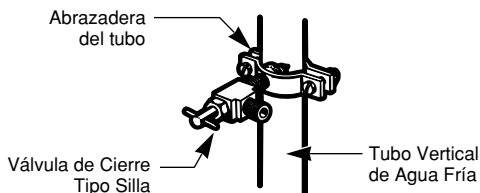

NOTA: Conforme a los Códigos de Plomería de la Commonwealth of Massachusetts 248CMR. Las válvulas de silla son ilegales y el uso no es permitido en Massachusetts. Consulte con su plomero autorizado.

5. APRIETE LA ABRAZADERA DEL TUBO

Apriete los tornillos de la abrazadera hasta que la arandela de sellamiento comience a engrosar.

NOTA: No apriete de más o Ud. puede aplastar la tubería.

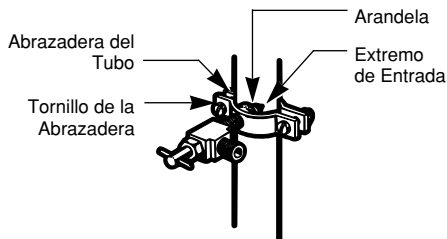

6. ENRUTE LA TUBERÍA

Dirija la tubería entre la línea de agua fría y el refrigerador.

Dirija la tubería a través de un agujero perforado en la pared o en el piso (detrás del refrigerador o del gabinete de base adyacente) tan cerca de la pared como sea posible.

NOTA: Asegúrese de que haya suficiente tubería extra (unos 8 pies enrollados en 3 vueltas de unas 10" de diámetro) para que el refrigerador se pueda mover lejos de la pared después de la instalación.

7. CONECTE LA TUBERÍA A LA VÁLVULA

Coloque la tuerca de compresión y el casquillo (manga) para la tubería de cobre en el extremo de la tubería y conéctelo a la válvula de cierre. Asegúrese de que la tubería esté completamente insertada en la válvula. Apriete la tuerca de compresión firmemente.

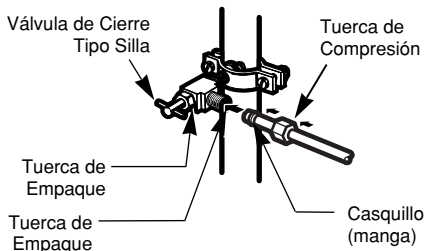

NOTA: Conforme a los Códigos de Plomería de la Commonwealth of Massachusetts 248CMR. Las válvulas de silla son ilegales y el uso no es permitido en Massachusetts. Consulte con su plomero autorizado.

8. ENJUAGUE LA TUBERÍA

Abra el suministro de agua principal y deje correr el agua en la tubería hasta que el agua esté clara.

Cierre el suministro de agua en la válvula de agua después de que aproximadamente un cuarto de agua haya recorrido a través de la tubería.



CONEXIÓN DE LA LÍNEA DE AGUA

9. CONECTAR LA TUBERÍA AL REFRIGERADOR

Remover y reemplazar la Tapa de la Válvula.

NOTA:

- Antes de hacer la conexión al refrigerador, asegúrese de que el cable eléctrica del refrigerador está desconectada de la toma eléctrica.

1. Retire la cubierta de plástico flexible de la válvula de agua.
2. Coloque la tuerca de compresión y la férula (manguito) en el extremo del tubo como se muestra.
3. Introduzca el extremo del tubo de cobre en el conducto hasta donde sea poible. Apriete la abrazadera mientras sujeta el tubo.

▲ CUIDADO : Controle si la unidad pierde agua en las juntas de la tubería de agua.

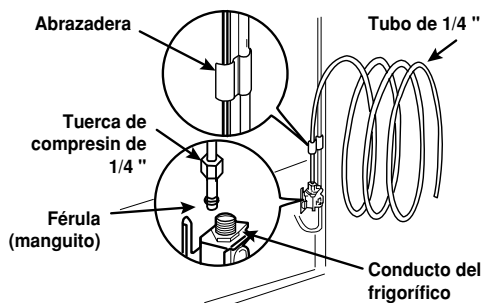

10. ABRA EL AGUA EN LA VÁLVULA DE CIERRE

Apriete cualquier conexión que tenga goteo. Vuelva a asegurar la cubierta de acceso al compartimiento del compresor.

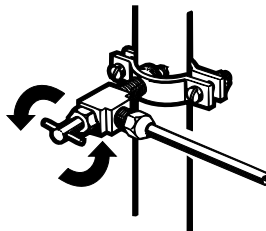

11. CONECTE EL REFRIGERADOR

Coloque el rollo de tubería de forma que no vibre contra el respaldo del refrigerador o contra la pared. Empuje el refrigerador hacia la pared.

12. INICIAR LA MÁQUINA DE HACER HIELO

Configure el interruptor de la máquina de hacer hielo en la posición **ON**. La máquina de hacer hielo comenzará a operar cuando se alcance una temperature de -9°C . Comenzará entonces la operación automáticamente, si el conmutador de encendido de la fábrica de hielo está en la posición **I (Encendido)**.

GUÍA PARA LOCALIZACIÓN DE PROBLEMAS

ENTENDIENDO LOS SONIDOS QUE UD. PUEDE OÍR

Su nuevo refrigerador puede hacer sonidos que su aparato anterior no hacía. Puesto que los sonidos son nuevos para usted, podría estar preocupado sobre ellos. La mayoría de los nuevos sonidos son normales. Las superficies duras, como el piso, paredes y gabinetes, pueden hacer que los sonidos parezcan más fuertes de lo que realmente son. Lo siguiente describe las clases de sonidos y lo que puede estar produciéndolos.

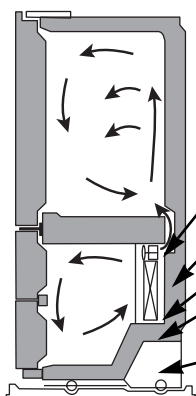

- El temporizador de descongelamiento hará clic cuando el ciclo de descongelamiento automático comience y termine. El control del termostato (o control del refrigerador, dependiendo del modelo) también hará clic al inicio y final del ciclo.
- Los ruidos de cascabeles pueden provenir del flujo del refrigerante, de la línea de agua, o de artículos guardados en la parte superior del refrigerador.
- Su refrigerador está diseñado para funcionar más eficientemente para guardar alimentos a la temperatura deseada. El compresor de alta eficiencia puede causar que su nuevo refrigerador funcione por más tiempo que el antiguo, y puede ser que Ud. oiga un sonido de pulsación o tonos altos.
- Usted puede oír el motor del ventilador del evaporador circulando el aire en el refrigerador y los compartimentos del congelador.
- Conforme cada ciclo termine, usted puede oír un sonido de gorgoteo debido al refrigerante que fluye en su refrigerador.
- La contracción y expansión de las paredes interiores puede causar un sonido de ¡pop!.
- El goteo de agua en el calentador del descongelador durante un ciclo de descongelamiento puede causar un sonido de chirrido.
- Usted puede oír el aire que está siendo forzado sobre el condensador por el ventilador del condensador.
- Usted puede oír el agua que corre a la bandeja de drenado durante el ciclo de descongelamiento.

	Verifique si...	Luego...
EL REFRIGERADOR NO FUNCIONA	<p>El cable de suministro de energía está desconectado.</p> <p>Un fusible de la casa se ha fundido o el interruptor de circuito se disparó.</p> <p>El control del refrigerador está colocado en la posición OFF.</p> <p>El refrigerador está en el ciclo de descongelar.</p>	<p>▶ Conecte firmemente el cable en un receptáculo que funcione con el voltaje apropiado.</p> <p>▶ Reemplace el fusible o reinicie el interruptor de circuito.</p> <p>▶ Refiérase a la sección Configuración de los Controles en la página 100.</p> <p>▶ Espere unos 30 minutos para que el ciclo de descongelamiento termine.</p>
SONIDO DE VIBRACIÓN O CASCABELES	<p>El refrigerador no está descansando sólidamente sobre el piso.</p>	<p>▶ El piso está débil o desnivelado o las patas de nivelación necesitan ajuste. Vea la sección Instalación en la página 92.</p>

GUÍA PARA LOCALIZACIÓN DE PROBLEMAS

	Verifique si...	Luego...
<p>EL COMPRESOR PARECE FUNCIONAR DEMASIADO</p>	<p>El refrigerador que fue reemplazado era un modelo más viejo.</p> <p>La temperatura de la habitación es más calurosa que lo normal.</p> <p>La puerta está abierta con frecuencia o una gran cantidad de alimento ha sido agregada.</p> <p>El refrigerador fue recientemente conectado y el control del refrigerador estaba ajustado correctamente.</p> <p>El control del refrigerador no está correctamente ajustado para las condiciones prevaletientes.</p> <p>Las puertas no están cerradas por completo.</p> <p>Las bobinas del condensador están sucias.</p>	<ul style="list-style-type: none"> ▶ Los refrigeradores modernos con más espacio de almacenamiento requieren más tiempo para operación. ▶ El motor funcionará más tiempo bajo condiciones de calor. A temperaturas de habitación normales, espere que su motor funcione entre 40 y 80% del tiempo. Bajo condiciones de más calor, espere que funcione con más frecuencia. ▶ Agregar alimentos y abrir la puerta calienta el refrigerador. Es normal para el refrigerador funcionar más tiempo con objeto de enfriar el refrigerador a la temperatura anterior. Añadir una gran cantidad de alimentos calienta el refrigerador. Vea a la sección Guía de Almacenamiento de Alimentos en la página 105. Con objeto de conservar la energía, trate de obtener todo lo que usted necesita del refrigerador de una sola vez, mantenga el alimento organizado de forma que sea fácil de encontrar y cierre la puerta tan pronto como el alimento sea retirado. ▶ El refrigerador tarda unas 24 horas en enfriarse completamente. ▶ Vea la sección Ajuste de Controles en la página 105. ▶ Empuje las puertas firmemente para que cierren bien. Si no cierran completamente, vea Las puertas no cerrarán completamente a continuación. ▶ Esto evita la transferencia de aire y hace que el motor funcione más duramente. Limpie las bobinas del condensador. Refiérase a la sección Cuidado y Limpieza en las páginas 112-113.
<p>LAS PUERTAS NO CIERRAN COMPLETAMENTE</p>	<p>El refrigerador no está nivelado.</p> <p>Los paquetes de alimentos están bloqueando la apertura de la puerta.</p> <p>El recipiente del hielo, la cubierta del recipiente, charolas, anaqueles, compartimentos de la puerta o canastas están fuera de su lugar.</p> <p>Los empaques están pegajosos.</p> <p>El refrigerador se bambolea o parece inestable.</p> <p>Las puertas fueron retiradas durante la instalación del producto y no fueron colocadas nuevamente en su lugar apropiadamente.</p>	<ul style="list-style-type: none"> ▶ Vea Nivelación y Alineamiento de la Puerta en la página 99. ▶ Vuelva a colocar los recipientes de alimentos para liberar la puerta y los compartimentos de la puerta. ▶ Coloque todos los recipientes bien adentro y ponga la cubierta del recipiente, cazuelas, anaqueles y canastas en sus posiciones correctas. Use la sección Usando Su Refrigerador en las páginas 100-111. ▶ Limpie los empaques y las superficies que estos tocan. Frote una capa delgada de cera de parafina en los empaques después de limpiar. ▶ Nivele el refrigerador. Refiérase a la sección Nivelación y Alineamiento de Puerta en la página 102. ▶ Retire y reemplace las puertas de acuerdo a la sección Cómo Retirar la Puerta del Refrigerador y Cómo Volver a Colocar Puertas y Jaladeras del Refrigerador en las páginas 93-96, o llame a un técnico de servicio calificado.
<p>CRISTALES DE ESCARCHA O HIELO EN ALIMENTOS CONGELADOS</p>	<p>La puerta no está cerrando adecuadamente.</p> <p>La puerta es abierta con frecuencia.</p>	<ul style="list-style-type: none"> ▶ Vea Las puertas no cerrarán completamente arriba. ▶ Cuando la puerta es abierta, se permite el aire húmedo, caliente en el congelador, resultante en escarcha.

GUÍA PARA LOCALIZACIÓN DE PROBLEMAS

	Verifique si...	Luego...
EL HIELO TIENE MAL SABOR U OLORES	<p>La fábrica de hielo fue instalada recientemente.</p> <p>El hielo ha estado almacenado demasiado tiempo.</p> <p>El alimento no ha sido envuelto herméticamente en algún compartimiento</p> <p>El suministro de agua contiene minerales tales como azufre.</p> <p>El interior del refrigerador necesita limpieza.</p> <p>El recipiente de almacenaje de hielo necesita limpieza.</p>	<ul style="list-style-type: none"> ▶ Deseche los primeros lotes de hielo para evitar hielo sin sabor y descolorido. ▶ Tire el hielo viejo y haga nuevo. ▶ Vuelva a envolver los alimentos puesto que los olores pueden migrar al hielo si el alimento no está bien envuelto. ▶ Puede ser necesario instalar un filtro (o reemplazarlo) para eliminar el problema de olor y sabor. ▶ Vea la sección Cuidado y Limpieza en las páginas 112-113. ▶ Vacíe y lave el recipiente. Tire los hielos viejos.
HAY AGUA EN LA CHAROLA DE DRENADO DEL DESCONGELADOR	<p>El refrigerador está descongelando.</p> <p>Está más húmedo de lo normal.</p>	<ul style="list-style-type: none"> ▶ El agua se evaporará. Es normal que el agua gotee en la charola de descongelamiento. ▶ Espere que el agua en la charola de descongelamiento se tardará más en evaporar. Esto es normal cuando hace calor o humedad.
EL REFRIGERADOR PARECE HACER DEMASIADO RUIDO	<p>Los sonidos pueden ser normales para su refrigerador.</p>	<ul style="list-style-type: none"> ▶ Refiérase a la sección Entendiendo los Sonidos que Usted Puede Oír en la página 118.
LA FÁBRICA DE HIELO NO ESTA PRODUCIENDO HIELO O LOS CUBOS DE HIELO SE ESTÁN CONGELANDO DEMASIADO LENTAMENTE	<p>La temperatura del congelador es suficientemente fría para producir hielo.</p> <p>Se dejó abierta la puerta.</p>	<ul style="list-style-type: none"> ▶ Espere 24 horas después de iniciar la producción de hielo. Vea la sección Ajustando los Controles en la página 100. ▶ Verifique para ver si algo está manteniendo la puerta abierta.
LOS CUBOS HECHOS LA FÁBRICA DE HIELO SON DEMASIADO PEQUEÑOS	<p>Está seleccionado el nivel de tamaño de cubo más pequeño.</p> <p>La válvula de cierre de agua que conecta el refrigerador a la línea de agua puede estar tapada.</p>	<ul style="list-style-type: none"> ▶ Seleccione el tamaño de cubo más grande usando el selector de tamaño de cubo. ▶ Llame a un plomero para limpiar la válvula.
LAS PUERTAS ABREN CON DIFICULTAD	<p>Los empaques están sucios o pegajosos.</p> <p>La puerta es reabierta en un corto tiempo después de haber sido abierta</p>	<ul style="list-style-type: none"> ▶ Limpie los empaques y las superficies que tocan. Frote un paño delgado de pulimento para aparatos domésticos o cera de cocina en los empaques después de limpiar. ▶ Cuando usted abre la puerta, el aire más caliente entra al refrigerador. Conforme el aire caliente se enfría, puede crear un vacío. Si es difícil abrir la puerta, espere 5 minutos para permitir que la presión del aire se iguale, luego vea si se abre más fácilmente.

GUÍA PARA LOCALIZACIÓN DE PROBLEMAS

	Verifique si...	Luego...
<p>LA TEMPERATURA ES DEMASIADO CALIENTE O HAY ACUMULACIÓN DE HUMEDAD</p>	Las ventilas de aire están bloqueadas. El aire frío circula desde el congelador a la sección de frutas frescas y de regreso a través de los ventilas de aire que dividen las 2 Secciones.	<ul style="list-style-type: none"> ▶ Ubique las ventilaciones de aire usando su mano para sentir el flujo de aire y mueva todos los paquetes que bloqueen las ventilas y restrinjan el flujo de aire. Refiérase a Multiflujo en la página 100 para la ubicación de ventilas de aire.
	Las puertas son abiertas con frecuencia.	<ul style="list-style-type: none"> ▶ Cuando la puerta es abierta, se permite la entrada de aire húmedo tibio en el refrigerador. Entre más se abre la puerta, más rápidamente la humedad se deposita, y más aire tibio tiene que enfriar el refrigerador. Con objeto de mantener frío el refrigerador, trate de sacar todo lo que necesita del refrigerador a la vez, mantenga el alimento organizado de manera que sea fácil de encontrar y cierre la puerta tan pronto como el alimento sea retirado.
	El control no está actualmente fijado para las condiciones del lugar.	<ul style="list-style-type: none"> ▶ Refiérase a la sección Configurando los Controles en la página 100. Espere 24 horas para que las temperaturas se estabilicen o nivelen. Si la temperatura es demasiado fría o demasiado caliente, mueva el control una vez a la vez.
	Una gran cantidad de alimento ha sido apenas agregado al refrigerador o congelador.	<ul style="list-style-type: none"> ▶ Añadir alimentos calienta el refrigerador. Puede tomarle varias horas para que regrese a la temperatura normal.
	El alimento no está empacado correctamente.	<ul style="list-style-type: none"> ▶ Envuelva los alimentos herméticamente y seque los recipientes húmedos antes de almacenarlos en el refrigerador para evitar acumulación de humedad. Si es necesario, vuelva a empacar los alimentos de acuerdo a los lineamientos en la sección Guía de Almacenamiento de Alimentos en la página 105.
	Las puertas no están cerrando completamente.	<ul style="list-style-type: none"> ▶ Vea Las puertas no cierran completamente en la página 119.
	El clima es húmedo.	<ul style="list-style-type: none"> ▶ En clima húmedo, el aire transporta humedad al refrigerador cuando las puertas están abiertas.
Un ciclo de auto-descongelación se terminó.	<ul style="list-style-type: none"> ▶ Es normal que se formen gotas en la pared trasera después de que el refrigerador se auto-descongele. 	



LG Electronics Inc.