



LAVADORA

MANUAL DEL USUARIO

**MODELO : WFC1514EK
WFC1512EK
WFC1414EK
WFC1412EK**

Por favor, lea atentamente este manual antes de utilizar el electrodoméstico. Guárdelo para posible consulta. Anote el número de modelo y el número de serie del aparato. Observe la etiqueta pegada sobre la cubierta posterior y proporcione esta información a su distribuidor cuando necesite servicio técnico.



C aracterísticas del Producto



La lavadora no funcionará con la tapa abierta. Si se abre la tapa durante el lavado, el enjuague o el , la operación se detendrá por seguridad.

1 sensors

- El sensor detecta automáticamente la cantidad de detergente, temperatura y calidad (dureza) del agua para efectuar el mejor programa de lavado y enjuague, resultando en el mejor programa de lavado.

Control de lógica Fuzzy

- Un sensor de carga y un microprocesador en el controlador detectan la carga de lavado y fijan las condiciones óptimas de lavado, tales como nivel de agua, tiempo de lavado, etc.
- La tecnología más avanzada en sistema de control electrónico proporciona el mejor rendimiento de lavado.

Lavado Turbo Drum (opcional)

- Cuando giran las aspas "Punch +3", el tambor gira en la dirección opuesta. Esto produce una corriente de agua en ambos sentidos que mejora el rendimiento de lavado restregando energícamente la ropa.



3 Pasos de Lavado

3 pasos de lavado produce mayor eficiencia con dajo enredo.



Fortación



Fortación
Desplazamiento



Desplazamiento y
Desenredo

ATENCIÓN : Asegúrese de quitar la unidad de la base de cartón, de otra manera la máquina no podrá funcionar apropiadamente.

C ontenidos

LEA ESTE MANUAL

En él usted encontrará muchos útiles consejos de cómo usar y mantener apropiadamente su lavadora. Sólo un poco de cuidado preventivo de su parte puede ahorrarle un gran gasto de tiempo y dinero en la vida de su lavadora. Encontrará muchas respuestas a problemas comunes en la sección de Detección de Fallas.

Si revisa primero nuestra carta de Consejos de Detección de Fallas, puede que no necesite llamar al Servicio Técnico.

Introducción	Información de Seguridad	4
	Identificación de Partes	7
	Información de Función	8
Antes de comenzar el lavado	Preparación antes de Empezar el Lavado	9
	Uso del Agua, Detergente, Blanqueador y Suavizante	10
	Guía Específica para Quitar las Manchas	13
	Función de cada botón	14
Programas de Lavado	Lavado Fuzzy (Lavado Normal)	16
	Lavado de Quick Wash	16
	Lavado de Jean	16
	Lavado de Lana	16
	Lavado de Delicada	16
	Lavado de Remojo	18
	Lavado de Favorito	19
	Silencioso	20
Opciones de función adicionales	Limpieza Tambor	21
	AIR DRY	22
	Opción de Lavado	23
	Lavado con Reserva (Inicio diferido)	24
	Otras funciones útiles	25
Instalación	Instalación y Nivelación	26
	Conexión de la manguera de suministro de agua	27
	Conexión de la manguera de drenaje	30
Cuidado y Mantenimiento	Método de puesta a tierra	31
	Limpieza y Mantenimiento	32
Detección de fallas	Problemas Comunes de Lavadora	34
Especificación	Especificación	36

Información de Seguridad

Leer detallada y completamente este manual que contiene información importante acerca de la seguridad, que protegerá al usuario de inesperados peligros y prevendrá daños potenciales al producto.

Este manual está dividido en dos partes: Advertencia y Precaución.



: Esta es una señal de advertencia especificando las aplicaciones del usuario que pueden ser peligrosas.



: Esta es una señal especificando aplicaciones "Estrictamente Prohibidas".



Advertencia : El no llevar a cabo las instrucciones que han sido dadas puede resultar en graves lesiones físicas o muerte.



Precaución : El no llevar a cabo las instrucciones que han sido dadas puede resultar en lesiones físicas o daños al producto.

SEGURIDAD DEL
CALENTADOR DE
AGUA



Advertencia

- Bajo ciertas condiciones puede producirse gas hidrogeno en el calentador de agua que no ha sido usado por 2 meses o más. El gas hidrogeno puede ser explosivo bajo estas circunstancias. Si el agua caliente no ha sido usada por 2 meses o más, hay que prevenir la fuga o daño abriendo completamente la llave de agua caliente y enseguida dejarla correr por unos minutos. Hacer esto antes de usar un artefacto eléctrico en el cual está conectado el sistema de agua caliente. Este simple procedimiento permitirá alguna fuga de gas hidrogeno. Como el gas es inflamable, no fume o encienda la llama de un artefacto durante este proceso.

INSTALACIÓN
APROPIADA



Precaución

- Cuando la lavadora este instalada sobre un piso alfombrado, la abertura de la base no debe estar obstruida por la alfombra.
- Instalar o guardar donde no este expuesta a temperaturas bajo congelamiento o expuesta a la interperie.
Si es que el producto es expuesto a estas condiciones pueden suceder descargas eléctricas (corto circuito), incendio, averías o deformaciones.
- Para una apropiada instalación a tierra de la lavadora conforme con todas las normas, siga los detalles de las instrucciones de instalación.
Si no esta apropiadamente instalado, averías y fugas de electricidad pueden ocurrir, lo cual puede causar una descarga eléctrica.
- La apertura de la base no debe quedar obstruida por la alfombra cuando la lavadora esté instalada en un piso alfombrado.
Podría haber una avería y descarga eléctrica por una fuga de energía si no se ejecuta.
- Asegurarse que el enchufe está completamente introducido en el toma corriente.
El no llevara cabo estas instrucciones puede causar un descarga eléctrica o incendio debido a un sobrecalentamiento.

Información de Seguridad

AREA DE LAVADO



Advertencia

- Mantener el área limpia y alrededor de su electrodoméstico, y libre de combustible o materiales tales como papeles, pelusillas de ropa, químicos, etc.
El operar con ese tipo de materiales alrededor de la máquina puede ocasionar una explosión o incendio.
- Es necesario supervisar al máximo, si el artefacto es usado por menores o si ellos están cerca. No permita que los niños jueguen con o en el interior de ningún artefacto.
Existe un peligro potencial que los niños se puedan ahogar en la tina.



No tocar el enchufe con la mano mojada.
Esto causará un descarga eléctrica.



No debe de poner su mano, pie o cualquier cosa debajo la máquina lavadora mientras la máquina esta operando.
Existe un mecanismo de rotación debajo de la máquina, por eso Usted puede resultar lesionado.

CUANDO USE LA LAVADORA



Precaución

- Use este artefacto solo para los fines descritos en el manual de usuario.
- El proceso de lavado de la ropa puede reducir el brillo de las telas deteriorándolas. Para evitar este resultado, siga cuidadosamente las instrucciones de lavado y cuidados dadas por el fabricante de la prenda.
- Para minimizar la posibilidad de shock eléctrico, desenchufe este artefacto desde la toma de corriente o desconecte el panel distribuidor de la casa, para cortar momentáneamente el circuito eléctrico cuando proceda a limpiarla.

NOTA : **Apáguela presionando el botón Power, No la desconecte del suministro de energía.**

- Asegurarse que el drenaje esta trabajando correctamente.
Si el agua no está drenando apropiadamente, tu piso puede inundarse. Los pisos inundados pueden causar fuga de electricidad y en consecuencia una descarga eléctrica o incendio.
- Si durante el centrifugado, abrir la tapa no para la tina dentro de los primeros 15 segundos, discontinuar inmediatamente la operación de la máquina.
Llamar para reparaciones. Una máquina que gira con su puerta abierta puede causar lesiones.



Nunca ingrese las manos en la lavadora mientras este funcionando. Para abrir la tapa espere hasta que la máquina esté completamente detenida.
Hasta la rotación lenta puede causar lesiones.









Nunca intente operar este artefacto si está dañado o funcionado mal, particularmente si tiene partes quebradas, incluyendo el cordón dañado.
Operar con un enchufe dañado puede causar una descarga eléctrica.



No usar agua que este más caliente que 50 grados centígrados.
El uso excesivo de agua caliente puede causar daños a los tejidos de la ropa o causar fuga de agua.

Información de Seguridad

<p>CUANDO USE LA LAVADORA</p>	<div style="text-align: center;">  <h2 style="margin: 0;">Advertencia</h2> </div> <p>No usar una toma de enchufe ni el equipo de cableado para más de su capacidad de conexiones. Exceder el límite puede causar una descarga eléctrica, fuego, averías, y/o deformaciones de las partes.</p> <p>No mezcle cloro blanqueador con amoníaco o ácidos tales como vinagre para limpiar. La mezcla de diferentes químicos puede producir un gas tóxico el cual le puede causar la muerte.</p> <p>No lave o seque en su lavadora artículos que han sido limpiados o que contienen solventes o sustancias explosivas, (tales como aceite, pintura, gasolina, desengrasantes, parafina etc) los cuales pueden arder o explotar. No agregue estas sustancias al agua de lavado. No la use o guarde estas sustancias cerca de la lavadora o durante la operación de secado. Este puede prenderse en fuego o explotar.</p>
<p>CUANDO NO ESTE EN USO</p>	<div style="text-align: center;">  <h2 style="margin: 0;">Precaución</h2> </div> <ul style="list-style-type: none"> • Cierre la llave de agua para aliviar la presión sobre la manguera y las válvulas, y así minimizar el goteo si ocurriera una rotura. Revisar la condición de las mangueras, es necesario reemplazarlas luego de 5 años de uso. • Cuando la temperatura del aire es alta y la temperatura del agua es baja, una condensación puede ocurrir y mojar los pisos. • Limpiar la suciedad o polvo en los contactos del enchufe. El usar un enchufe que no está limpio puede causar un incendio. • Antes de desechar una lavadora, sáquele la tapa para prevenir que los niños queden atrapados en su interior. Los niños se pueden quedar atrapados y ahogarse si la tapa es dejada abierta. <p>No intente repararla o reemplazar alguna parte de este artefacto, a menos que el manual de instrucciones lo especifique.</p> <p> Lea cuidadosamente y siga estas instrucciones de seguridad. Operar la máquina con repuestos que no son los apropiados puede causar un incendio o descarga eléctrica.</p> <p> No hacer adulteraciones en los controles. Puede llevara una descarga eléctrica, fuego, avería, deformación.</p> <p>No jalar el cordón de electricidad en un intento de desconectar el enchufe. Agarre firmemente el enchufe para desenchufar la máquina.  El no observar estas instrucciones puede causar una descarga eléctrica o incendio debido a un corto circuito.</p> <p> Cuando este limpiando la lavadora, no aplique agua directamente a ninguna parte de la máquina. Esto causará un corto circuito y una descarga eléctrica.</p>

Identificación de Partes

Cuerpo

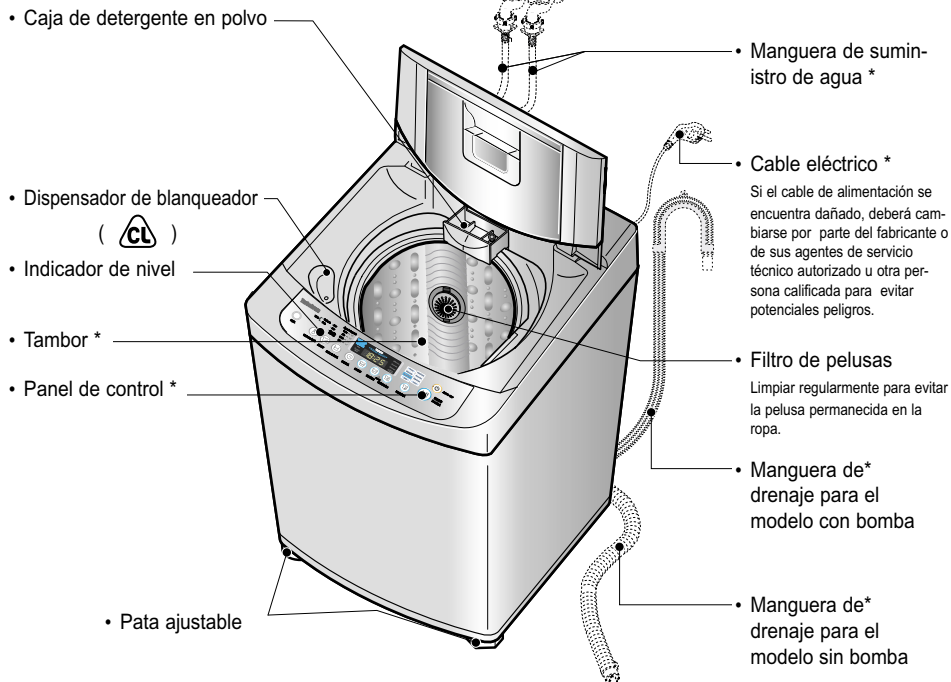

Accesorios

Mangueras de suministro de agua

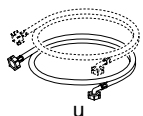

1 de c/una para agua fría y caliente

Manguera de drenaje

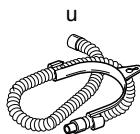
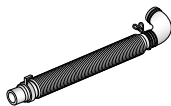

Cubierta anti-ratas (opcional)

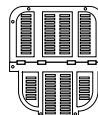

Nota

La figura de las partes con “*” puede ser diferente de la imagen de arriba según el modelo.

Información de Función

Nuestra máquina proporciona varios métodos de lavado que se adaptan a diversas condiciones y tipos de ropa.

Diferentes tipos de lavado de ropa

Lavado Fuzzy (Lavado Normal)

Use este programa para el lavado diario, o sea, sábanas, toallas, camisetas. *(refiérase a la página 16)*

Lavado de Jean

Use este programa para prendas de vestir fuertemente manchadas, por ejemplo overoles, jeans. Se puede lavar ropa gruesa y pesada o aquellas que están muy manchadas, tales como jeans o uniformes de trabajo. *(refiérase a la página 16)*

Lavado de Delicada

Use este programa para lavar prendas delicadas. *(refiérase a la página 16)*

Lavado de Lana

Se puede lavar ropa delicada (ropa interior, lana, etc.) que pueden dañarse fácilmente. *(refiérase a la página 16)*

Las fibras de las lanas lavables a máquina han sido modificada específicamente para prevenir que se dañen cuando ellas son lavadas a máquina. Hay telas que no están diseñadas para lavar a máquina, y se recomienda el lavado a mano, por lo que: Antes de lavar su lana revise las instrucciones de lavado indicadas en la etiqueta de la prenda.

Cuando lave lana use un detergente líquido recomendado para lavado de lanas. La lana lavada a mano puede ser colocada en una malla y centrifugada en la máquina lavadora para reducir el tiempo de secado. Para el proceso de secado de la lana, extiéndala sobre una toalla en una superficie plana y a la sombra. Secar la lana fuera de los rayos directos del sol. El uso de secadoras puede causar deterioro de la lana y deformaciones de la prenda. Algunas productos de lanas de oveja pueden ser lavados en la máquina, pero es posible la formación de motas, (asegúrese que la prenda de lana es adecuada para lavado a máquina y no se deteriorara el material). Usted puede preferir lavar estos artículos a mano y colocarlos luego en la máquina para un centrifugado.

Lavado de Favorito

Este programa le permite almacenar las condiciones de su lavado favorito en la memoria de ciclo normal. *(refiérase a la página 19)*

Silencioso

Use este programa para lavar silenciosamente durante la noche. *(refiérase a la página 20)*

Lavado de acuerdo a las condiciones de la ropa

Lavado de Quick Wash

Se puede seleccionar el lavado Quick Wash para lavar ropas poco manchadas o de menos de 2 kg en un tiempo corto. *(refiérase a la página 16)*

Lavado de Remojo

El lavado de Remojo puede seleccionarse para lavar ropa muy sucia remojándolo en agua por algún tiempo para quitar suciedad y tizne *(refiérase a la página 18)*

Otros métodos de lavado

Limpieza Tambor

Use este programa para limpiar la lavadora por dentro, especialmente el interior y exterior del tambor. *(refiérase a la página 21)*

Lavado con Reserva

El lavado con reserva se usa para diferir el tiempo de finalización de la operación.

El número de horas a ser diferido puede ajustarse por el usuario según desee. *(refiérase a la página 24)*

Lavado Opcional

Cuando el usuario necesita sólo Centrifugado, Enjuague/Centrifugado, Enjuague, Lavado/Enjuague, Lavado, Lavado/Enjuague/Centrifugado, Remojo/Lavado/Enjuague/Centrifugado. *(refiérase a la página 23)*

P reparación antes de Empezar el Lavado

Etiqueta

* Busque la etiqueta de la ropa. Ésta le avisará del contenido de tejido de su vestido y en qué manera debe ser lavado eso. Clasifique la lavandería que pueda ser lavada en el mismo ciclo, misma temperatura de agua y misma velocidad de centrifugado.



Clasificación

Para obtener el mejor resultado, los tejidos diferentes se necesitan ser lavados en ciclos diferentes.

- Suciedad (Pesada, Normal, Ligera) : Separe la ropa de acuerdo con el tipo y la intensidad de suciedad.
- Color (Blancos, Claros, Oscuros) : Separe los tejidos blancos de los tejidos a color.
- Pelusas (Productores de Pelusas, Coleccionistas de Pelusas) : Separe los productores de pelusas de los coleccionistas de pelusas.



Productores de Pelusas : Tejido Terry, Chenille, Toallas, Pañales
 Coleccionistas de Pelusas : Tejidos Sintéticos, Pana, Presión Permanente, Medias

Revisión antes de cargar

- Revise todos los bolsillos para asegurar que estén vacíos. Los artículos como clavos, horquillas, fósforos, plumas, monedas y llaves pueden provocar un daño a su lavadora y a su lavandería.
- Repare cualquiera ropa rasgada y los botones perdidos. Las rasgaduras o los agujeros pueden ser agrandados durante el lavado.
- Quite los cinturones, adornos metálicos, etc. para prevenir el daño a la máquina o a su ropa.
- Pre-lave la suciedad y las manchas.
- Asegúrese que la ropa es lavable con agua.
- Revise las instrucciones para el lavado.
- Saque de los bolsillos los pañuelos de papel.



Pre-lavado para suciedad y manchas

- Prelave los cuellos y puños de camisas con el uso de un producto para pre-lavado o un detergente en líquido al poner la lavandería dentro de la máquina. Antes de iniciar el lavado, trate algunas manchas especiales usando jabón en pastilla, el detergente en líquido o una pasta de agua y detergente en gránulo.
- Use el eliminador de suciedad y manchas del tipo pre-tratado. Lave las manchas LO MÁS PRONTO POSIBLE. Cuanto más tiempo se quedan las manchas, tanto más difícil quitarlas. *(Para las informaciones más detalladas, véase la página 13.)*

Colocación de ropa

No lave el tejido que contiene las materiales inflamables (cera, producto de limpieza, etc.)

Cantidad de lavandería

El nivel de agua debe llegar hasta un nivel para cubrir la lavandería. Ajuste apropiadamente la cantidad de lavandería para cargar.

Coloque libremente la ropa de modo que su parte superior no supere la cima del tambor de la lavadora. Si requiere añadir más ropa una vez que se ha iniciado el funcionamiento de la máquina, presione el botón Inicio (Start) y póngala dentro del agua. Cierre la tapa y pulse de nuevo el botón Inicio para reiniciar.

Lavandería ligera y del tamaño grande

La ropa de plumas y de lana son ligeras pero de tamaño grande y fáciles a frotar. Use la red de nilón y lávelos en poca cantidad del agua. Si se frota la lavandería durante el ciclo de lavado, ésta puede llegar a dañarse. Use un detergente en solución para evitar la acumulación de éste.

Ropa larga

Use la red de nilón para los artículos largos y delicados. Para ropa larga o con cuerdas largas, la red evitará el enredo durante el lavado. Cierre la cremallera y abrache el corchete y la cuerda para asegurarse de que estos artículos no hagan rasgones a otra ropa.

※ La red de nilón no será suministrada por LG.

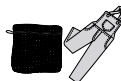

▲ Advertencia

Riesgo de Incendio

Nunca ponga dentro de la carga artículos que estén mojados con gasolina u otros productos inflamables.

La lavadora no puede limpiar perfectamente la gasolina.

No seque cualquier ropa que ha tenido contacto con aceite (incluyendo el aceite comestible).

De no observar esta advertencia, puede haber el riesgo de una explosión, incendio o incluso la muerte.

Uso del Agua, Detergente, Blanqueador y Suavizante

Uso del Agua

Cantidad del Agua

- Este aparato detecta automáticamente la cantidad de ropa y ajusta el nivel de agua y la cantidad apropiada de detergente.
- Cuando usted seleccione un programa de lavado, el nivel de agua y la cantidad de detergente (a usar) serán mostrados en el panel de control.
- La tabla que aparece a la derecha de esta página muestra la cantidad del agua.
- En nivel da agua seleccionado automáticamente, puede diferir del mostrado en el panel de control, dependiendo de la carga de ropa.
- La cantidad de una copa del diagrama es de unos 40 g de detergente concentrado.

Extra	1800
Alto	1300
Medio	800
Bajo	300

Temperatura del Agua

- La máquina ajusta automáticamente la temperatura apropiada según el programa de lavado.
- Usted puede cambiar la temperatura del agua pulsando el botón TEMP. DEL AGUA (WATER TEMP).
- La temperatura del agua afecta a la eficiencia de todo tipo de aditivos de lavandería y, por consecuencia, al resultado del lavado. Recomendamos las temperaturas siguientes de acuerdo con el tipo de tejido :
 - Caliente 49 - 60 °C (120 - 140 °F) Artículos blancos, pañuelos, ropa interior y los artículos con suciedad pesada y no decolorables.
 - Tibia 29 - 40 °C (85 - 105 °F) La mayoría de la lavandería
 - Fría 18 - 24 °C (65 - 75 °F) Solamente la lavandería de color claro con la suciedad ligera.
- Para el lavado con agua fría, se necesita utilizar pasos adicionales, tales como :
 - Ajuste la cantidad de detergente y pre-disuelva el detergente en el agua caliente.
 - Pre-trate las manchas.
 - Remoje los artículos con suciedad pesada.
 - Use el blanqueador apropiado.
- * La temperatura inferior a 18 °C (65 °F) no va a activar los aditivos de lavado y probablemente causará pelusas, residuos, lavado no perfecto, etc. Por añadidura, los fabricantes de detergente y las etiquetas de la ropa definen el agua fría como el de 26 - 29 °C (80 - 85 °F). Si el agua esté demasiado fría para sus manos, el detergente no se activará ni limpiará efectivamente.

Atención

Si el agua contiene una alta cantidad de hierro, la lavandería podría tornarse amarillenta enteramente o manchada o rayada en color naranja o marrón. El hierro no es siempre visible. Así que la instalación del suavizante del agua o un filtro de hierro será necesaria en casos graves.

Uso de Detergente

Detergente

Siga las instrucciones del paquete de detergente. El uso de poca cantidad de detergente causará problemas del lavado.

Use más detergente si el agua dura, tiene gran cantidad de ropa o suciedad causada por aceite o temperatura baja del agua.

Selección del detergente correcto

Recomendamos el uso de detergente doméstico, (en polvos, líquido o concentrado). El copo de jabón o los polvos granulados de jabón no deben ser usados en su lavadora. Cuando usted quiere lavar las lanas, recuerde que debe usar el detergente apto para el lavado de lanas.

Uso de Detergente

Cuánta cantidad de detergente

Cuando usted seleccione el programa de lavado, el nivel de agua y la cantidad de detergente (a usar) serán mostrados en el panel de control. La cantidad de una copa del diagrama es de unos 40 g del detergente concentrado.

La cantidad correcta de detergente será variable dependiendo de la intensidad de suciedad de su lavandería (los vaqueros y la ropa del trabajo probablemente necesitarán más detergente, mientras que las toallas necesitan menos.)

Para los detergentes líquidos y concentrados, siga las recomendaciones del fabricante de detergente.

Nota : Para confirmar que usted está usando una cantidad correcta de detergente, abra un poco la tapa del tambor durante el proceso de lavado, en la cual deberá observar una capa escasa de espuma sobre la superficie del agua. Una gran cantidad de espuma, parecería ser suficiente, sin embargo, no es conveniente para limpiar su lavandería. Si no hay espuma quiere decir que no se ha utilizado el suficiente detergente: la suciedad y las pelusas pueden pegarse de nuevo a la lavandería o a la máquina.

Si usa una cantidad excesiva de detergente, el enjuague no será suficiente para limpiar la lavandería. Así mismo, esto puede provocar una contaminación del medio ambiente, por lo tanto es recomendable usar el detergente apropiadamente.

Colocación del detergente

Abra el distribuidor de detergente y deposite una cantidad apropiada, Distribuidor de Detergente en Polvo.

Algunos detergentes DEBEN ser disueltos antes de añadirlos a su aparato para obtener el mejor resultado de lavado. Revise las instrucciones del paquete de detergente. Si usted usa el detergente en polvos, es esencial el hecho de que la cantidad requerida de detergente debe ser disuelto enteramente en el agua muy caliente antes de ser añadido al agua de temperatura media caliente y caliente para el lavado actual.

Pre-disolver el detergente en agua caliente, y aplicarlo en un lavado con agua fría, puede mejorar su rendimiento.

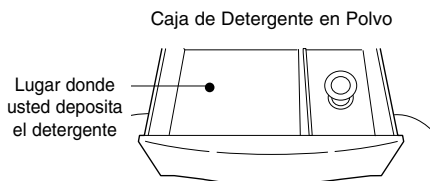

Uso del Blanqueador Líquido

- Examine la etiqueta de su ropa para ver las instrucciones especiales y clasifique la lavandería para blanquear.
- Diluya el blanqueador líquido de cloro.
- Mida la cantidad recomendada del blanqueador líquido detenidamente de acuerdo con las instrucciones impresas en la botella.
- Antes de poner en marcha su lavadora, eche directamente la cantidad medida del blanqueador en el distribuidor de blanqueador. Evite la salpicadura o derrame de blanqueador. El blanqueador en polvo debe ser mezclado con el agua antes de ser vertido.

Distribuidor de Blanqueador (☞)

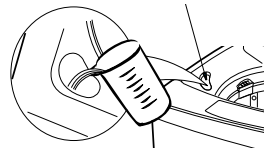

Atención

- Nunca vierta el blanqueador líquido no-diluido directamente a la ropa o al tambor de lavado. Esto puede causar cambios de color y dañar la ropa.
- No mezcle el blanqueador de cloro con amoníaco o ácido como vinagre y/o eliminador de orín. Esta interacción puede producir un gas tóxico el cual puede causar la muerte.
- No vierta el blanqueador en polvo en el distribuidor.

Uso del Agua, Detergente, Blanqueador y Suavizante

Usar suavizante de telas

Tipo disponible de suavizante de telas

- No use suavizante de tela concentrado. Éste puede causar algunos problemas de distribución automática.
- Para más detalles refiérase a las instrucciones para el uso de productos suavizantes.

Uso de suavizante de telas



- No use suavizante con detergente. Use el suavizante en el último enjuague con agua.
- Cuando use el distribuidor, diluya el suavizante (30 ml) con agua fresca (30 ml)
- Cuando llene el dispensador, no salpique o llene demasiado. Puede manchar la ropa.
- Nunca vierta suavizante de tela directamente sobre la ropa, puede mancharla.
- Si se mancha, moje y frote con líquido para lavado manual de platos (o jabón suave en barra) y relavado.

Detergente en polvo/ Distribuidor de suavizante de tela.

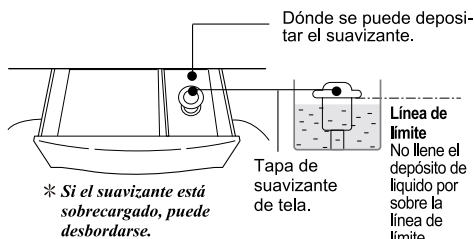

Nota

El suavizante de tela se agregará automáticamente durante el enjuague final y la máquina emitirá un sonido de alarma.

Cuando la presión de agua es baja, el suavizante podría tener que ser colocado manualmente.

Scrud (Cera construida)

Scrud es un nombre dado por la cera construida la cual puede presentarse da en cualquier lavado cuando el suavizante de tejido tiene contacto con el detergente. Este fenómeno no es causado por la máquina.

Si se produce scrud dentro de su aparato, es posible que de como resultado manchas y olor desagradable a su ropa.

Si usted quiere usar el suavizante de tejido, le recomendamos que :

- El uso frugal de un suavizante de tejido.
- Cuando está lleno el distribuidor, no lo salpique ni derrame.
- Limpie el distribuidor lo más pronto posible después de terminar el ciclo.
- Limpie regularmente su lavadora. *(Refiérase a la página 21 u 32)*
- El lavado con agua fría, aumenta la posibilidad de construcción de cera. Le recomendamos un lavado regular con el agua tibia o caliente, por ejemplo, en cada 5 ciclos de lavado, por lo menos, debe ser funcionado la máquina con el agua caliente.
- El suavizante de tejido de consistencia adelgazadora, provocan que sea menos probable la construcción de cera.

G

úa Específica para Quitar las Manchas

▲ Advertencia

- No use o mezcle el blanqueador líquido de cloro con otros químicos del uso doméstico tales como el líquido de limpieza del baño, eliminador de orín, ácido o los productos que contienen amonio. Este tipo de mezcla puede producir el humo peligroso el cual puede causar una lesión seria o la muerte.
- Para reducir el riesgo del incendio o lesiones serias a las personas o a la propiedad, cumpla las advertencias básicas listadas a continuación:
 - Lea y cumpla todas las instrucciones escritas en los productos de eliminar las manchas.
 - Guarde los productos para eliminar las manchas dentro del contenedor original con la etiqueta y fuera del alcance de los niños.
 - Solamente para el uso de lavado o de utensilios.
 - No combine los productos para eliminar las manchas, en especial con el amonio y el blanqueador de cloro. Puede provocar humo peligroso.
 - Nunca lave los artículos que se han previamente limpiado, lavado, remojado o manchado por gasolina, solventes de limpieza en seco o otras sustancias inflamables o explosivas porque ellos emiten vapores que pueden ser encendidos o explotados.
 - Nunca use solventes muy inflamables como gasolina dentro de casa. Los vapores pueden ser explotados teniendo contacto con las llamas o chispas.

Para la eliminación exitosa de manchas

- Elimine las manchas puntualmente.
- Determine el tipo de manchas, y luego siga el trato recomendado en el cuadro abajo de instrucciones para eliminar las manchas.
- Para pre-tratar las manchas, use el producto de pre-lavado, detergente líquido, o una pasta hecha por el detergente granulado y el agua.
- Use el agua fría para eliminar las manchas desconocidas porque el agua caliente puede fijar las manchas.
- Revise las instrucciones de etiqueta al tratar las manchas para evitar el daño al tejido.
- Revise el decoloramiento haciendo una prueba del eliminador de manchas en la costura interior.
- Enjuague y lave los artículos después de eliminar las manchas.



Siga las instrucciones de la etiqueta de su ropa.

Eliminación de Manchas

Manchas	Eliminación de Manchas
Cinta de adhesión, chicle, cemento de goma	Aplique el hielo. Frote los excedentes. Mantenga el lado manchado abajo de la toalla de papel. Sature con el eliminador de manchas pre-lavado o el producto inflamable de limpieza en seco.
Fórmula de bebé, productos lecheros, huevo	Use el producto que contiene enzimas para pre-tratar o remojar las manchas.
Bebida (café, té, sopa, jugo, bebida alcohólica)	Pre-trate las manchas. Lave con el uso del agua fría y el blanqueador seguro para el tejido.
Sangre	Enjuague con el agua fría. Frote con el jabón. O pre-trate o remoje con los productos que contienen enzimas. Lave con el uso de blanqueador seguro para el tejido.
Cera de cándela, lápiz de color	Frote la cera de superficie. Mantenga el lado manchado abajo de la toalla de papel. Reemplace con mucha frecuencia las toallas de papel. Trate las manchas quedadas con el eliminador de manchas de pre-lavado o el producto inflamable de limpieza en seco. Lave con la mano para quitar el solvente. Lave con el uso de blanqueador seguro para el tejido.
Chocolate	Pre-trate o remoje dentro del agua tibia con el uso de productos que contienen enzimas. Lave con el uso de blanqueador seguro para el tejido.
Suciedad en collar o en puño, cosméticos	Pre-trate con el eliminador de manchas de pre-lavado o frote con el jabón.
Teñido al tejido blanco	Use el eliminador de color en paquete. Lave con el uso de blanqueador seguro para el tejido.
Hierba	Pre-trate o remoje dentro del agua tibia con el uso de productos que contienen enzimas. Lave con el uso de blanqueador seguro para el tejido.
Grasas, aceite, alquitrán (mantequilla, grasas, almidón de ensalada, aceite para la cocción, gasolina de coche, gasolina de motocicleta)	Quite el residuo desde el tejido. Pre-trate. Lave con el uso del agua más caliente segura para el tejido. Para las manchas y el alquitrán, aplique el producto de limpieza en seco no-inflamable al lado revés de las manchas. Reemplace con frecuencia las toallas de abajo. Enjuague enteramente.
Tinta	Algunas tintas pueden ser imposibles de eliminar. El lavado puede fijar de vez en cuando las manchas de tintas. Use el eliminador de manchas de pre-lavado, alcohol transformado o un producto de limpieza en seco no-inflamable.
Moho, chamusquina	Lave con el blanqueador de cloro si éste es seguro al tejido. O, vierta el blanqueador y el agua caliente antes del lavado. El tejido mal suavizado puede ser dañado permanentemente.
Barro	Quite el barro seco. Pretrate o vierta con el producto que contiene enzimas.
Mostaza, tomate	Pre-trate con el eliminador de manchas de pre-lavado. Use con el blanqueador seguro para el tejido.
Esmalte de uñas	Puede ser imposible quitar. Mantenga el lado manchado abajo del toalla de papel. Aplique el esmalte de uñas al lado revés de manchas. Repite, reemplace con frecuencia las toallas de papel. No se use sobre los tejidos de acetato.
Pintura, barniz	Enjuague el tejido con agua fría mientras que esté mojada la mancha. Lave. Una vez que este seca la mancha. Use el solvente recomendado en la etiqueta. Enjuague completamente antes del lavado.
Orín, decoloración del castaño o amarillo	Para las manchas, use el eliminador de manchas seguro para el tejido. Para la decoloración de la lavandería entera, use el detergente de fofato y el blanqueador de no-cloro. No se use el blanqueador de cloro porque esto puede intensificar la decoloración.
Betún	LÍQUIDO : Pre-trate con una pasta de detergente granulado y el agua. PASTA : Frote el residuo desde el tejido. Pre-trate con el eliminador de manchas de pre-lavado o el producto de limpieza en seco no-inflamable. Frote el detergente dentro del área húmeda, lave con el uso del blanqueador seguro para el tejido.

Función de cada botón

Botón de Temperatura del agua (opcional)

- Úselo para seleccionar la temperatura del agua. Presionar este botón le permite seleccionar Fría ▶ Tibia (Caliente y Fría) ▶ Caliente ▶ Fría respectivamente.

Botón de nivel de agua (Indicación de cantidad de detergente)

- Úselo para ajustar el nivel de agua que necesite; la cantidad de detergente adecuada se muestra al lado del nivel de agua en el diagrama Agua-Detergente. El nivel de agua es seleccionado automáticamente en los programas Fuzzy (normal) y Jean
- Los siguientes ajustes se indican cuando se presiona el botón: Alto ▶ Alto • Extra ▶ Extra ▶ Bajo ▶ Bajo • Medio ▶ Medio ▶ Medio • Alto ▶ Alto

Tiempo restante, Inicio Demorado(Reservación), Indicación de Alarma

- **Tiempo restante**- Durante la operación, el tiempo restante es indicado.
- **Indicación de Inicio Demorado (Reservación)**- Cuando el programa inicio demorado (reservación) es seleccionado, éste indica el tiempo de inicio.
- **Indicación de alarma**- Cuando ocurre un error, un mensaje de error aparece para indicar la condición no normal. Por ejemplo, **dE** indica que la tapa está abierta.

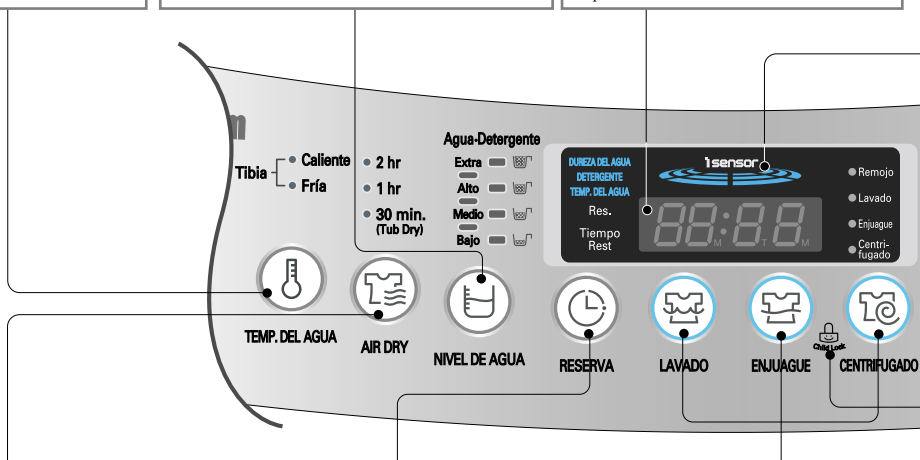

AIR DRY

- Este botón se utiliza para operar la función de secado de su lavadora.
- La duración del periodo de secado se presenta en la pantalla como sigue, esto a medida que se oprima el botón.
30 min ▶ 1 hr ▶ 2 hr ▶ 30 min

Botón de Reserva

- Utilice esta función para el lavado retardado.
- Úsela para establecer el tiempo de retardo.
- Si se pulsa este botón, se efectuará un ciclo de [3 ▶ 4 ▶ 5 ▶ ... 11 ▶ 12 ▶ 14 ▶ 16 ▶ ... 46 ▶ 48 ▶ 3] horas. Podrá establecerse un retardo máximo de 48 horas.
- Para cancelar el tiempo de retardo, apague el interruptor de alimentación. *(refiérase a la página 24)*

Botón de Lavado - Enjuague - Centrifugado

- Se usa para cambiar el tiempo del lavado y el tiempo de enjuague y centrifugado.
- Para cambiar estos programas hágalo después de presionar el botón de inicio/pausa.
- El tiempo aumenta cuando se oprime el botón.
- Remojo es utilizado para remover manchas antiguas o difíciles. Usted puede cambiar el tiempo de lavado después del remojo
- escoja 1 min de centrifugado para evitar que se marquen los pliegues.

Nota

- * Para optimizar el programa de lavado, se puede cambiar el tiempo de lavado, pudiéndose aumentar en 8 min como máximo, o disminuirlo en hasta 4 min
- * Si la cantidad de detergente puesto es superior a la cantidad standard, para aumentar el ciclo de enjuague la lavadora agrega enjuague adicional en forma automática, y el tiempo restante se puede aumentar.
- * El estándar detectado por el sensor que cambia el algoritmo es fijado por el estándar normal. Puede no ser igual al hábito de lavado de un usuario específico. Por lo tanto, no importa que el usuario lo utilice de acuerdo a sus propias preferencias.

Indicador de Condiciones de Lavado (opcional)

- Sólo funciona en Programa Fuzzy.
- Durante el funcionamiento del sensor, las luces verde, naranja y roja estarán parpadeando en secuencia. Después, cuando el sensor deja de funcionar, el indicador LED se iluminará de un color específico de acuerdo a la condición detectada, como sigue:
 - ※ Si la condición de lavado actual (cantidad de detergente, temperatura del agua, calidad del agua, etc.) se determina mejor que las condiciones standard, la lavadora optimizará el programa para ahorrar energía, reduciendo tiempo/potencia del lavado y el indicador quedará encendido en rojo automáticamente.
 - ※ Si la condición de lavado actual se determina por debajo de las condiciones standard, la lavadora optimizará el programa aumentando el tiempo/potencia del lavado, y el indicador LED se encenderá automáticamente de color naranja.
 - ※ Si la condición de lavado actual se determina igual a las condiciones standard, el programa no tiene cambios y el indicador se enciende de color verde.

APAGADO AUTOMÁTICO Botón (Encendido)

- Úselo para apagar o encender la lavadora.
- Se repite encendido / apagado al presionar el botón.
- La energía se apaga automáticamente unos 10 s después de que el lavado ha terminado.

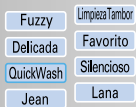

Función de bloqueo para niños

- Úselo para bloquear o desbloquear los botones de control para evitar que los ajustes sean cambiados por un niño.
- Para bloquear, presione los botones ENJUAGUE y CEN-TRIFUGADO simultáneamente y para desbloquear presiónelos una vez más durante el lavado.
(refiérase a la página 25)

Botón de Programa





















- Úselo para seleccionar el programa de lavado.
- Este botón le permite seleccionar 8 programas diferentes para diversas clases de ropa y de suciedad.
- Al comienzo, la luz se enciende en Fuzzy y, al presionar el botón, los programas se seleccionan como Fuzzy(Normal) ▶ Delicada ▶ Quick Wash ▶ Jean ▶ Lana ▶ Silencioso ▶ Favorito ▶ Limpieza Tambor ▶ Fuzzy(Normal)

















Botón Inicio / Pausa

- Úselo para iniciar o detener el proceso de lavado.
- El inicio y la pausa se repiten al presionar este botón.

- * El sensor de cantidad de detergente detecta en base a detergente en polvo sintético. Si usted coloca detergente líquido o uno natural o uno muy fuerte, la capacidad de detección del sensor puede disminuir.
- * Debido a que la capacidad de detección del sensor puede disminuir al usarse por mucho tiempo, use periódicamente la función Limpieza Tambor para mantenerlo limpio.
- * Aun cuando el usuario cambie el nivel/temperatura del Agua en un Programa Fuzzy (Normal), el sensor funcionará igualmente. El programa del sensor puede diferir de acuerdo a los modelos.
- * Según el modelo de la máquina, la figura del panel de control puede ser diferente.

P rogramas de Lavado

Programas de Lavado	 AUTO OFF	Agregue la ropa a lavar	 PROGRAMA	Agregue el detergente.
<p>Lavado Fuzzy (Lavado Normal)</p> <p>En este modo se puede realizar un lavado normal. En el lavado fuzzy, la máquina selecciona automáticamente las condiciones más apropiadas para la ropa en una operación. Para el lavado fuzzy, un sensor detecta la cantidad de ropa y fija las más apropiadas características de potencia de lavado, tiempo de lavado, número de enjuagues y tiempo de centrifugado.</p>				 <ul style="list-style-type: none"> Se indica la cantidad apropiada de detergente al lado del nivel de agua de Agua-Detergente se agrega de acuerdo a las instrucciones de uso del detergente.
<p>Lavado de Quick Wash</p> <p>Use este modo cuando lave ropa ligeramente manchada, por un corto tiempo. Se recomienda un peso por carga de lavado inferior a 2 kg</p>			 <ul style="list-style-type: none"> Seleccione el programa Quick Wash en el Panel de Control. 	 <ul style="list-style-type: none"> Se indica la cantidad apropiada de detergente al lado del nivel de agua de Agua-Detergente o se agrega de acuerdo a las instrucciones de uso del detergente.
<p>Lavado de Jean</p> <p>Se pueden lavar fácilmente Jeans de diferentes tamaños.</p>			 <ul style="list-style-type: none"> Seleccione el programa Jean en el Panel de Control. 	
<p>Lavado de Lana</p> <p>Éste es un método de lavado para géneros fácilmente dañables, tales como ropa interior y lana. Antes de lavar su ropa de lana, verifique la etiqueta de advertencia para las instrucciones de lavado (lave sólo ropa lavable en agua)</p>			 <ul style="list-style-type: none"> Presione el botón PROGRAMA para seleccionar Lana. 	 <ul style="list-style-type: none"> Cuando lave ropa de lana use un detergente suave recomendado para lavar lana. Use la cantidad apropiada de detergente marcada junto al nivel de agua de agua-detergente o la indicada en las instrucciones de uso del detergente. Use detergente neutral apropiado para el lavado.
<p>Lavado de Delicada</p> <p>Use este programa para lavar prendas que requieran un Lavado Delicada. Éstas podrían ser blusas, prenda de nylon, y vestidos con aplicaciones.</p>			 <ul style="list-style-type: none"> Seleccione el programa de Delicada en el panel de Control 	

 INICIO PAUSA	Cierre la tapa.	Finalización	Precaución & Nota
 <ul style="list-style-type: none"> El pulsador gira por 8 s para detectar la carga de lavado. Luego se mostrará el nivel de agua y la cantidad. 	 <ul style="list-style-type: none"> El agua se suministrará por 2 min después del inicio del lavado para suplir el agua que ha absorbido la ropa. 	 <ul style="list-style-type: none"> Cuando termina el programa de lavado, el zumbador suena por 10 s antes de que la energía eléctrica se apague automáticamente. 	<ul style="list-style-type: none"> Controlar el NIVEL DE AGUA cuando el agua permanece en el tambor o poniendo la ropa mojada antes de anunciar el lavado aumentará el NIVEL DE AGUA. En caso de ropa voluminosa y liviana, el nivel de agua puede ser bajo. Son posibles alteraciones de agua caliente/fría y de nivel de agua durante la operación. <i>(refiérase a la página 14)</i>
			
			
			<ul style="list-style-type: none"> Cuando fije el NIVEL DE AGUA manualmente, no seleccione el nivel de agua bajo Medio porque puede dañar la ropa. Cuando se lava con agua caliente, la ropa se queda dañada (El agua suministrada será siempre fijada en Fría). Asegúrese de que la carga de ropa sea menor de 2 kg Para evitar un daño de la ropa, se fija un centrifugado libre de arrugas. Por lo tanto, el centrifugado puede ser débil y la ropa puede contener algo de agua, pero eso es normal. El lavado con remojo no puede ser seleccionado para el programa de lavado de lana. Si se selecciona el lavado de Lanas, se fijará automáticamente el Suave.
			<ul style="list-style-type: none"> Antes de empezar a lavar, asegúrese que la ropa sea apta para lavado a máquina. Lavar con agua caliente podría dañar la ropa (el agua se fija automáticamente en Fría). Asegúrese de que la carga de ropa sea menor de 2 kg

Lavado de Remojo

Use esta modalidad para lavar prendas normales, o gruesas y pesadas, que estén excesivamente sucias. El modo Remojo se puede usar con los programas Fuzzy o Jean o Silencioso o Favorito.

- 1 Presione el botón **AUTO OFF (Encendido)** para encender la lavadora.



- 2 Presione el botón **PROGRAMA** para seleccionar el programa de lavado.



PROGRAMA

- La función de Remojo no funcionará en el programa de Lana, ni en el programa Rápido/Delicada.

- 3 Presione el botón **LAVADO** para seleccionar el programa de remojo



LAVADO

- Mantenga presionado el botón de LAVADO hasta que se encienda la lámpara en 'Remojo' y 'Lavado' simultáneamente como en el siguiente imagen.
- El programa de remojo funciona únicamente cuando el tiempo de remojo es 40, 50 o 60 min

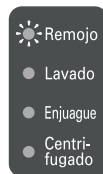

- 4 Agregue detergente

- La cantidad apropiada de detergente marcada cerca del nivel del agua de AGUA – DETERGENTE.

- 5 Agregue la ropa para lavar y presione el botón de **INICIO/PAUSA**

INICIO
PAUSA

- El nivel de agua y la cantidad de detergente a ser usado, será mostrado y será suministrado el agua

- 6 Cierre la tapa.

- El agua será suministrada por 2 min después de iniciar el lavado para suplementar el agua que la ropa haya absorbido.

Terminación

- Cuando el programa de lavado termine, el sonido será escuchado por 10 s antes de que la Energía se apague automáticamente

Nota

Orden de la distribución de Remojo-Lavado

Remojo – Lavado



- Seleccione el tiempo de remojo en 40 min 50 min o 60 min (incluyendo el tiempo de lavado) presionando repetidamente el botón de Lavado.
- Si es necesario, seleccione el tiempo de Enjuague y el tiempo de Spinning (secado) presionando los botones de Enjuague o Centrifugado hasta obtener los tiempos deseados.

Lavado de Favorito

Presionar el botón Favorito le permite almacenar las condiciones de lavado favoritas en la memoria de ciclo normal y luego re-llamarlo para usarlo en una oportunidad posterior.

- 1 Presione el botón **AUTO OFF (Encendido)** para encender la lavadora.



- 2 Seleccione el programa **Favorito**.



- 3 Seleccione sus condiciones de lavado preferidas.

- Presione el botón TEMP. DEL AGUA para seleccionar la temperatura del agua de lavado.
- Presione el botón NIVEL DE AGUA para seleccionar el nivel de agua.
- Presione el botón LAVADO, el ENJUAGUE y CENTRIFUGADO para seleccionar los tiempos de lavado, de enjuague y de rotación respectivamente que desea almacenar.

- 4 Presione el botón **INICIO/PAUSA** para almacenar e iniciar su ciclo de lavado FAVORITO. La lavadora se apagará automáticamente después que haya finalizado el Lavado.



Nota

Para re-llamar su programa FAVORITO.

1. Presione botón de AUTO OFF(Encendido).
2. Seleccione el ciclo FAVORITO presionando el botón PROGRAMA.
3. Presione el botón INICIO/PAUSA. Luego el ciclo de lavado se inicia.

Silencioso

Use este programa para lavar en Silencio, especialmente durante la noche.

- 1 Presione el botón **AUTO OFF (Encendido)** para encender la lavadora.



- 2 Presione el botón de **PROGRAMA** para seleccionar programa silencioso.



PROGRAMA

- 3 Agregue la ropa en el tambor.

- 4 Presione el botón de **INICIO/PAUSA**.



- 5 Agregue el detergente y cierre la tapa.

Nota

- El programa Silencio toma mayor tiempo de lavado que el programa FUZZY (Normal).
- Para reducir el ruido del centrifugado, las rpm de la centrifuga son más bajas que en el proceso de centrifugado normal. Por lo tanto, la ropa queda más húmeda que en el programa normal.

Limpieza Tambor

Si se produce sarro en el tambor, podría manchar su ropa o producir un desagradable aroma en su lavadora.

El sarro se puede producir dentro de cualquier lavadora cuando el suavizante de fábrica entra en contacto con el detergente, y de acuerdo con el grado particular de suciedad o calidad del agua a usarse; en ese caso, use este programa para limpiar el interior y exterior del tambor.

- 1 Presione el botón **AUTO OFF (Encendido)** para encender la lavadora.



- 2 Presione el botón **PROGRAMA** para seleccionar el programa de **LIMPIEZA TAMBOR**.



※ El NIVEL DE AGUA Extra se fija automáticamente.

- 3 Presione el botón **INICIO/PAUSA**.



• El tiempo remanente aparece en el indicador.

- 4 Si va a usar blanqueador (300 ml) agréguelo 10 min después de la alimentación de agua.

- No use detergente en caja.
- No coloque ninguna prenda dentro del tambor.

- 5 Cierre la tapa.

• Cuando la tapa está abierta, la lavadora no funcionará, y la señal de alarma le recordará que se debe cerrar la tapa.

Nota

- Antes de usar este programa, se deben sacar las pelusas o hilachas dentro del filtro.
- Al usar este programa, no coloque ninguna prenda dentro del tambor.
- Este programa demora alrededor de 3 horas.
- Después de usar este programa, saque la suciedad del interior del filtro.
- Después de finalizar este programar, abra la tapa de la lavadora para sacar cualquier olor irritante.
- No coloque blanqueador dentro del tambor directamente, ya que podría dañarlo.
- No deje blanqueador diluido en el interior del tambor por un tiempo prolongado, ya que puede producir oxidación en el tambor. Se debe drenar el blanqueador remanente.
- Use este programa una vez al mes.
- No use este programa repetidamente.

AIR DRY

"AIR DRY" puede ser seleccionada de igual forma, después de encender la lavadora, el número de veces que se desea utilizar esta opción variará de acuerdo al número de veces que se oprima el botón de "AIR DRY"

- 1 Presione el botón **AUTO OFF (Encendido)** para encender la lavadora.



- 2 Seleccione el botón **AIR DRY**.



- 3 Presione el botón de **INICIO/PAUSA**.



- 4 Cierre la tapa.

Nota



- Seleccionar Air Dry (Secado por Aire) 30 min → Tub Dry (Secado por Tina)
 - Utilice este sistema para prevenir desarrollo de la suciedad causado por la humedad existentes del tambor después del lavado
 - No coloque ropa en la tina durante este ciclo.
 - Use esta modalidad una vez por semana.
 - Precaución) Para mejor resultado, poner de manguera de drenaje hacia abajo para que desague completamente.
- Seleccionar Air Dry (Secado por Aire) 1 hora
 - Utilice este sistema para reducir tiempo de secado minimizado la humedad en la ropa.
 - Esta es muy eficaz para ropa sintética(100% poliéster)- Coloque las prendas por lavar bien distribuidas (abajo de 2 kg)
 - Para lavado normal: Seleccione 1 hora
 - Para ropa sintética(100% poliéster): Seleccione 2 horas o 3 horas(depense de los modelos)

Opción de Lavado

Cuando sólo necesite Lavado, Lavado/Enjuague o ciclos de Enjuague, éstos pueden ser determinados manualmente.

- 1** Presione el botón **AUTO OFF (Encendido)** para apagar.



2 Sólo Lavado	Sólo Enjuague	Sólo Centrifugado
<p>Presione el botón LAVADO para seleccionar el tiempo deseado.</p>  <p>LAVADO</p>	<p>Presione el botón ENJUAGUE para seleccionar los tiempos deseados de enjuague.</p>  <p>ENJUAGUE</p>	<p>Presione el botón CENTRIFUGADO para seleccionar los tiempos deseados de centrifugado.</p>  <p>CENTRIFUGADO</p>
Sólo Lavado, Enjuague	Sólo Enjuague, Centrifugado	Sólo Desagotar
<p>Presione el botón LAVADO para seleccionar el tiempo deseado.</p>  <p>LAVADO</p> <p>Presione el botón ENJUAGUE para seleccionar el tiempo deseado de enjuague.</p>  <p>ENJUAGUE</p> <p>Puede usar esta opción para evitar arrugas en la ropa</p>	<p>Presione el botón ENJUAGUE para seleccionar los tiempos deseados de enjuague.</p>  <p>ENJUAGUE</p> <p>Presione el botón CENTRIFUGADO para seleccionar los tiempos deseados de centrifugado.</p>  <p>CENTRIFUGADO</p>	<p>Cuando desea sólo quitar agua, espere hasta que el agua en la tina de lavado se drene completamente.</p>

- 3** Presione el botón **NIVEL DE AGUA** para controlar el nivel de agua conforme a la cantidad de ropa a lavarse. Si no elige nada, se determina automáticamente el nivel medio de agua.



- 4** Agregue la ropa a lavarse en la tina de lavado.

- 5** Presione el botón **INICIO/PAUSA**.



- 6** Agregue el detergente y cierre la tapa.

Nota

- Después de haber completado el lavado y cuando las únicas opciones seleccionadas son Lavado, Lavado/Enjuague o Enjuague, el agua no se drenará. Si desea hacerlo, presione botón **INICIO/PAUSA**.
- Si no especifica el nivel de agua, se seleccionará automáticamente Medio.
- Si se selecciona solamente Enjuague, el proceso comenzará por la provisión de agua.

Lavado con Reserva (Inicio diferido)

El lavado con reserva se usa para retardar el tiempo de finalización de la operación. Las horas a ser diferido pueden fijarse por el usuario según desee. El tiempo mostrado en el indicador es el tiempo de finalización, no el de inicio.

- 1** Presione el botón **AUTO OFF (Encendido)** para encender la lavadora.



- 2** Presione el botón **PROGRAMA** para seleccionar el programa de lavado.



PROGRAMA

- Seleccione el programa para el lavado en el panel de control.
- Este programa no funcionará en los Programas Lana y Delicada.

- 3** Presione el botón de **RESERVA (Retardado)**.



RESERVA

- Se encenderá la lámpara 'RESERVA' y será marcado 'Tiempo Restante' **3:00**
- Presione repetidamente el botón para fijar el tiempo de terminación deseado. Por ejemplo, para terminar el lavado en 9 horas desde ahora, coloque el número 9 presionando repetidamente el botón RESERVA.



- 4** Agregue detergente.

- La cantidad apropiada de detergente marcada junto al NIVEL DE AGUA de AGUA-DETERGENTE.
- Mientras la tara esté abierta, la máquina no trabajará y una señal dará la alarma para recordarle que cierre la tapa.

- 5** Agregue la ropa y presione el botón **INICIO/PAUSA**.

INICIO
PAUSA

- Cuando presione el botón INICIO/PAUSA la luz destellará y se mostrará el tiempo.

- 6** Cierre la tapa.

- El agua será suministrada por 2 min después del inicio del lavado para suplir el agua que absorbe la ropa.

Finalización.

Cuando termina el programa de lavado, el zumbador sonará por 10 s antes de que la energía eléctrica se apague automáticamente.

Nota

- El tiempo de finalización puede ser demorado desde 3 - 48 horas. El retardo entre 3 -12 horas puede hacerse en intervalos de tiempo de 1 hora y para 12 hasta 48 horas, en intervalos de tiempo de 2 horas. Si se abre la tapa, la máquina no trabajará y una señal dará la alarma para recordarle que cierre la tapa.
- Para seleccionar el tiempo de lavado, cantidad de enjuagues, tiempo de centrifugado, nivel de agua, caliente/fría o potencia de agua, presione el botón RESERVA y seleccione la opción deseada. Luego presione el botón INICIO/PAUSA.
- Cuando la carga de ropa no pueda ser sacada inmediatamente después de que el programa de lavado finalice, es mejor omitir el programa de centrifugado. (La ropa se arrugará si se deja mucho tiempo en la lavadora después del centrifugado.)

Otras funciones útiles

Función de bloqueo para niños

Si desea bloquear todos los botones para evitar que los ajustes sean cambiados por un niño, puede usar la opción de bloqueo para niños.

Cómo bloquear

1 Presione el botón **AUTO OFF (ENCENDIDO)**.



- Se enciende la energía eléctrica.

2 Presione el botón **INICIO/PAUSA** para empezar el lavado.



- Después de que todas las condiciones del lavado han sido ajustadas de acuerdo al manual.

3 Presione simultáneamente los botones **ENJUAGUE** y **CENTRIFUGADO**.



- Durante el programa de lavado, todos los botones estarán bloqueados hasta que el lavado termine o esta función de bloqueo para niños sea desactivada manualmente.

Cómo desbloquear

Si desea desbloquear durante el lavado, presione simultáneamente los botones **ENJUAGUE** y **CENTRIFUGADO** nuevamente

Nota

- “ **EL** ” (bloqueo para niños) y el tiempo sobrante se muestran alternativamente en la pantalla mientras están bloqueados.

Opción Mute (Muda)

Si desea usarla máquina de lavar sin sonidos de alarma, presione simultáneamente los botones **LAVADO** y **CENTRIFUGADO**.

Para hacer funcionar al zumbador, presione simultáneamente los botones **LAVADO** y **CENTRIFUGADO** una vez más.

Ver el tiempo restante

Para ver el tiempo restante para cada proceso, presione uno de los botones de **LAVADO**, **ENJUAGUE** y **CENTRIFUGADO**. El tiempo restante para cada proceso aparecerá durante 1 s aproximadamente.

Instalación y Nivelación

Asegúrese de sacar todos los accesorios de traslado, antes de operar la máquina.

1 Ponga la máquina en una superficie plana y firme con el apropiado espacio.

Le sugerimos un espacio mínimo de 2 cm al lado derecho y al lado izquierdo de la máquina para una fácil instalación.

En cuanto a la parte posterior, se sugiere un espacio mínimo de 10 cm

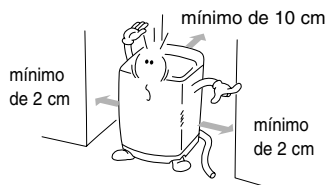

Advertencia

Si la lavadora está instalada sobre una superficie dispareja, débil o inclinada, se podría producir una vibración excesiva, una falla en la función de Centrifugado, o puede aparecer error "UE" en el visor. Esta debe colocarse sobre un piso firme y nivelado para evitar una falla en el centrifugado.

2 Revise si la máquina está nivelada

Abra la tapa y mire de arriba para ver si es lo mismo que se muestra.

Vista superior de la máquina

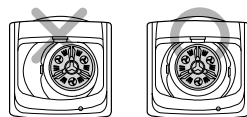

3 Nivele la máquina

Levante la parte frontal de la lavadora y gire la pata ajustable hasta que la lavadora quede pareja. Si la pata ajustable es muy corta, use las placas de ajuste de nivel como se muestra.

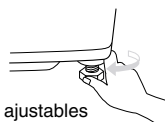

Patas ajustables

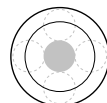

Indicador de nivel

※ Instalación de la cubierta anti-roedores (opcional)

La cubierta anti roedores debe ser fijada firmemente a la parte frontal de la lavadora.

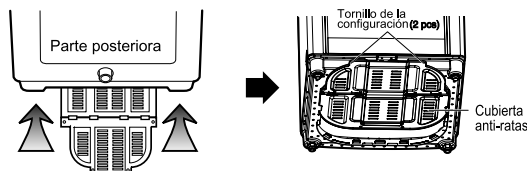

Precaución

Si el aparato es suministrado desde una extensión eléctrica o de un generador, el cable de extensión o el enchufe portátil deben ubicarse de manera que no estén afectos a salpicaduras o que les ingrese humedad.

Conexión de la manguera de suministro de agua

Antes de conectar la manguera de suministro de agua a la llave, revise el tipo de manguera y escoja la instrucción correcta. Las mangueras de suministro de agua pueden variar de acuerdo al país.

Conexión de la manguera de suministro de agua a la llave

Tipo normal (Llave normal sin hilo y manguera de entrada atornillada).

1 Afloje el tornillo

Suelte el tornillo del conector de tal forma que la llave se pueda poner en el medio.

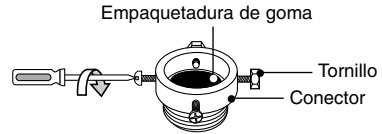

2 Fije el conector a la llave

Presione el conector superior hasta que la empaquetadura de goma esté en fuerte contacto con la llave. Luego apriete los 4 tornillos.

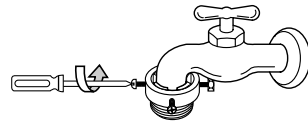

3 Conecte la manguera de suministro de agua al conector

Presione la manguera de suministro de agua verticalmente hacia arriba de manera que el sello de goma pueda adherirse completamente a la llave.

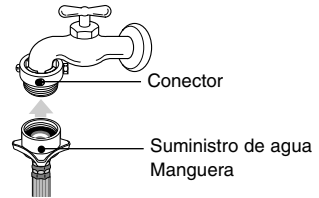

4 Fije el conector con el conector de la manguera de suministro de agua

Conecte la manguera de suministro de agua al conector y luego apriete su conector atornillándolo hacia la derecha.

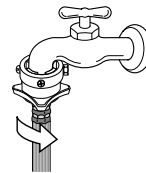

5 Verifique la conexión de la manguera de suministro y del conector

Después de conectar la manguera, abra la llave para revisar si hay alguna fuga de agua. En caso de fuga de agua, cierre la llave y comience nuevamente desde el primer paso.

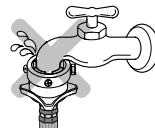

Atención

La lavadora debe ser conectada a las llaves del agua usando el paquete de manguera nuevo, y los antiguos no deben re-utilizarse.

Conexión de la manguera de suministro de agua

Otros tipos no normales (Llave normal sin hilo y manguera de entrada tipo de presión.)

1 Separe el conector del medio de la manguera de suministro de agua

Separe el conector del medio de la manguera de suministro de agua presionando el vástago de presión y la manilla de presión que está conectada a la manguera de suministro de agua mientras los presiona.

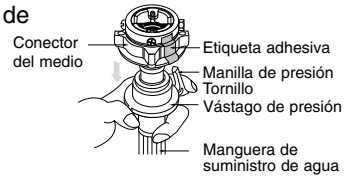

2 Afloje las tuercas para conectar el conector a la llave

Suelte el tornillo del conector de tal manera que la llave pueda ponerse en el medio

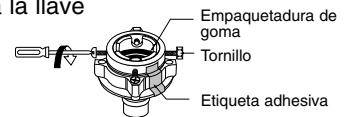

Nota

En caso de que la llave sea grande

Si el diámetro de la llave es muy grande o si es cuadrado, abra los 4 tornillos, saque la placa guía y siga el primer paso.

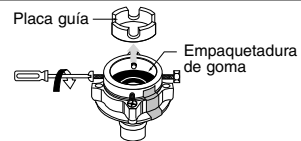

3 Fije los conectores a la llave

Presione el conector superior hasta que la empaquetadura de goma esté en estrecho contacto con la llave. Luego apriete los 4 tornillos.

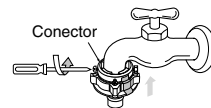

4 Fije el conector superior y el conector del medio

Saque la etiqueta adhesiva entre los conectores superior y del medio. Apriete los conectores tomando el superior y girando el conector del medio hacia la derecha.

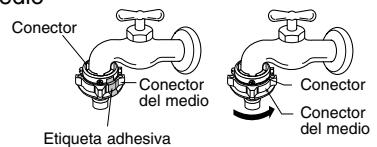

5 Conecte el conector del medio y la manguera de suministro de agua

Presione hacia abajo el vástago de presión de la manguera de suministro de agua que estaba separada del conector del medio (refiérase al primer paso) y júntela con el conector del medio.

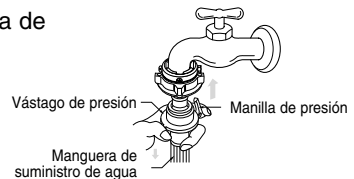

6 Revise pérdidas de agua

Después de conectar la manguera, abra la llave para verificar si hay fugas de agua. En caso de una pérdida de agua, cierre la llave y comience de nuevo desde el primer paso. Si se salta el primer paso, puede causar una pérdida de agua.



Conexión de la manguera de suministro de agua

Tipo atornillada

1 Ajuste la manguera de suministro de agua a la llave.

Presione la manguera de suministro de agua hacia arriba de tal forma que la empaquetadura de goma dentro de la manguera pueda adherirse completamente a la llave.

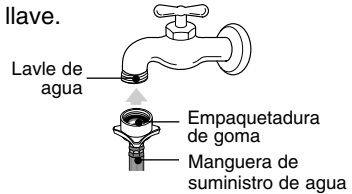

2 Conecte la manguera de suministro de agua a la llave.

Conecte la manguera de suministro de agua a la llave y apriétela atornillándola hacia la derecha.

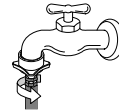

3 Revise si hay fugas de agua.

Después de conectar la manguera, abra la llave para verificar que no haya pérdidas de agua.

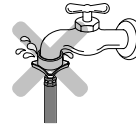

Conecte la manguera de suministro de agua a la máquina

Conecte la manguera de suministro de agua a la válvula de entrada de la lavadora y apriétela girando su conector. Verifique para ver si hay un sello de goma del conector.

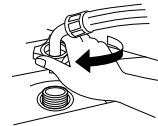

Verifique para ver si hay un sello de goma dentro del conector.

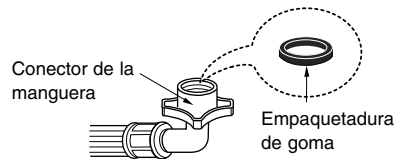

Conexión de la manguera de drenaje

Antes de conectar la manguera de drenaje, revise modelo de manguera de drenaje y escoja la instrucción correcta de las siguientes.

Modelo con bomba

- 1 Ajuste el extremo terminado de la manguera de drenaje a la salida de la bomba de drenaje y apriete la abrazadera

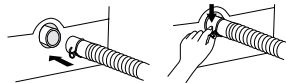

- 2 Ponga el otro extremo de la manguera de drenaje sobre un depósito de agua o tina.

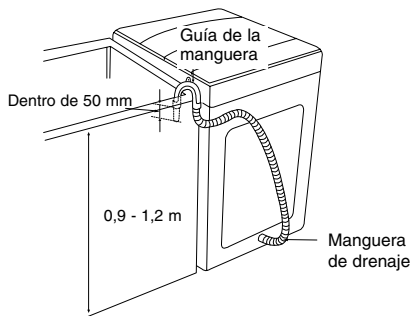

Nota

- para evitar la succión, la manguera de drenaje no debiera extenderse más de 50 mm del extremo de la guía de la manguera.
- La altura de descarga debiera ser aproximadamente 0,9 - 1,2 m del piso

Modelo sin bomba

- 1 Antes de conectar

Asegúrese que la pinza y el resorte de la manguera están ubicados como en la figura.

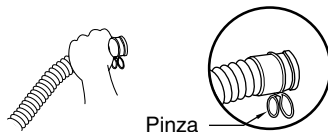

- 2 Conecte el codo de la manguera

Presione el codo de la manguera hacia el cuerpo de la lavadora.

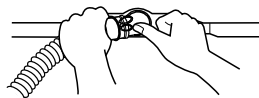

- 3 Ponga la manguera de drenaje

Para cambiar la dirección de la manguera, saque el codo y cambie la dirección. Repite el segundo paso.

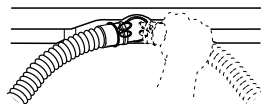

Método de puesta a tierra

Debe conectarse un cable a tierra.

Si el cable a tierra no está conectado, hay un peligro de golpe eléctrico causado por la fuga de corriente de la lavadora.

Método de puesta a tierra con tierra en el terminal

Si se usa un enchufe con terminal a tierra, no se requiere una puesta a tierra.

La forma del cable eléctrico y del terminal de tierra pueden variar según el país.

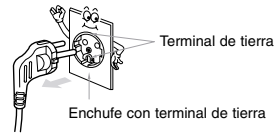

Precaución

Precauciones de los Cordones de Enchufes

En la mayoría de los electrodomésticos se recomienda que sean puestos en un circuito que sea dedicado sólo para ellos; esto significa, un solo circuito de salida el cual sólo le da energía a ese electrodoméstico y no tiene salidas adicionales o sucursales de circuitos (otras sucursales de circuitos). Chequear la página de las especificaciones en este manual de usuario para estar seguro.

No se debe sobre cargar la pared de las salidas de energía. Sobrecargar la pared de salida de energía es peligroso, también lo es tener la pared de salida de energía suelta o dañada, cordones de extensión, cordones deshilachados, o el aislamiento de cordones dañados o rajados. Cualquiera de estas condiciones pueden resultar en un corto circuito o un incendio.

Periódicamente examine los cordones de sus electrodomésticos, y si parece que están dañados o deteriorados, desconéctelos, deje de usar el electrodoméstico, y reemplace el cordón con otro cordón de la mismas características de un servidor autorizado.

Proteger el enchufe y cordones de maltratos físicos o mecánicos, tales como ser doblados, retorcidos, peñiscados, dañados con la puerta al cerrarla, o caminar por encima de los mismos. Prestarle una atención particular a los enchufes, en las paredes de salida de energía, y el punto de donde el cordón sale del electrodoméstico.

Otro método de puesta a tierra

Barra de cobre a tierra (copper wire)

Conecte el cable a tierra a la barra de cobre a tierra. Plántela y entiérrala más de 75 cm

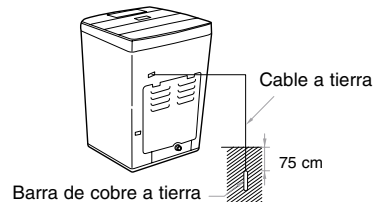

Cable a tierra

Conecte el cable a tierra al enchufe exclusivamente para puesta a tierra.

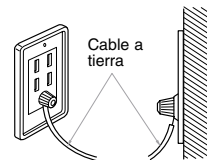

Interruptor de corto circuito

En el caso de instalación en un área donde no se pueda hacer puesta a tierra, compre un interruptor de corto circuito de la medida adecuada y conéctelo al enchufe.

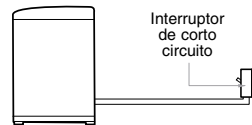

Precaución

- No ponga a tierra a través de las cañerías de gas, hay riesgo de explosión.
- No conecte a tierra a través de los alambres del teléfono ni de un pararrayos; es peligroso en caso de rayos.
- No sirve poner a tierra a través de cañerías plásticas de agua.
- Los cables a tierra deben ser conectados cuando se use una extensión eléctrica.

Limpieza y Mantenimiento

Lavado con agua fría

- Si usted usa siempre agua fría, le recomendamos usar agua tibia o caliente a intervalos regulares. Ejm. Cada 5 lavados a lo menos 1 deberá ser con agua tibia

Cuando usted finalizo el lavado

- Cerrar las llaves para prevenir posibles inundaciones si se abre la manguera inesperadamente.
- Siempre desenchúfela desde el toma corriente cuando no la use.

Cuando el suministro de agua al tambor no es limpio o el filtro se obstruye con partículas (arena, piedrecillas...), limpie el filtro de la válvula de entrada ocasionalmente. La forma del cable eléctrico y de la llave de agua puede variar de acuerdo al país

Para limpiar el filtro en la válvula de entrada

- 1** Cierre la llave antes de apagar la energía eléctrica. Seleccione caliente/fría y luego presione el botón [INCIO/PAUSA] para sacar el agua completamente.



- 2** Apague la energía eléctrica antes de desenchufar el cable eléctrico.

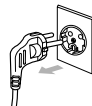

- 3** Después de desconectar la manguera de suministro de agua saque el filtro. Luego usa una escobilla para limpiar el filtro.

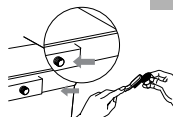

- 4** Vuelva a poner el filtro después de limpiarlo.

Precaución

- Antes de limpiar el filtro, deben removerse las impurezas en la manguera de suministro de agua.

Para limpiar el filtro de pelusas

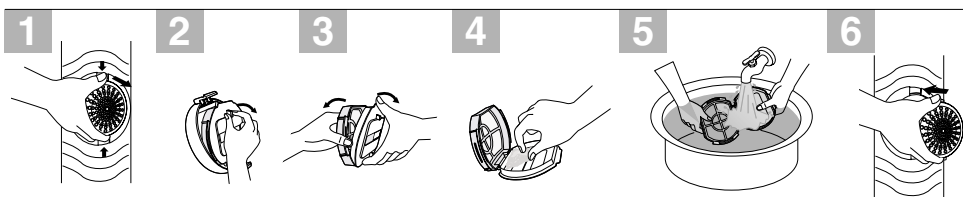

Limpie la bomba casing (cuando el drenado sea malo)

- 1** Coloque una toalla en el piso bajo el casco de la bomba de agua, ya que podría escurrir exceso de agua.
- 2** Gire la tapa de la bomba en el sentido del reloj, y tire hacia afuera.
- 3** Saque cualquier objeto extraño o pelusas que haya dentro de la bomba y sobre el filtro.
- 4** Vuelva a colocar la tapa. Inserte el filtro a lo largo de las canaletas guía dentro de la cubierta de la bomba. El filtro debe mirar hacia las canaletas guía dentro de la cubierta de la bomba. Luego gire fuertemente la tapa de la bomba en el sentido de las manecillas del reloj.

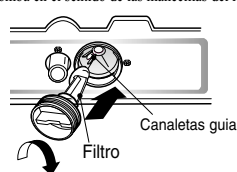
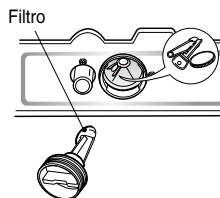
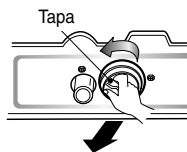
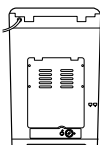

- Cuando el filtro para pelusas se encuentre gastado, etc., póngase en contacto con un Centro de Servicio Técnico Autorizado de LG para obtener uno nuevo.

Limpieza y Mantenimiento

Cuando hay un riesgo de conhelación

- Cierre el grifo y quite la Manguera del Suministro del Agua
- Elimine el agua que se queda dentro del camino de suministro del agua.
- Baje la manguera de desagüe y quite todo el agua dentro de cazoleta y la manguera de desagüe haciendo el centrifugado.

En el caso de conhelamiento

- Quite la manguera de suministro del agua y la sumerja dentro del agua caliente de la temperatura de unos 40 °C
- Eche unos 2 litros del agua caliente de la temperatura de unos 40 °C dentro de cazoleta y la mantenga en ese estado durante 10 min
- Conecte la manguera de suministro de agua al grifo y asegúrese si funciona bien el suministro y desagüe del agua.

Limpieza del Tambor Mantenga abierta la tapa del tambor después de lavado para permitir la evaporación de la humedad. Si usted quiere limpiar el tambor, use un tejido suave y limpio mojado por el detergente líquido y lo enjuague. (No se use los productos de limpieza duros o arenáceos.)

Manguera de Entrada del Agua Las mangueras de la lavadora conectadas al grifo deben ser reemplazadas cada 5 años.

Exterior Limpie inmediatamente las manchas. Limpie con un tejido mojado. No intente a golpear la superficie de lavadora con los objetos puntiagudos.

Vacaciones de Largo Período Asegúrese si el suministro del agua está cortado del grifo. Desagüe todo el agua desde las mangueras cuando el clima pueda ser congelado.

Limpieza del Interior de su Lavadora

Si usted usa el suavizante de tejido o hace regularmente un lavado con el agua fría, es muy importante limpiar periódicamente el interior de su lavadora.

- Llene su lavadora con el agua caliente.
- Añada las dos copas de detergente en polvo que contiene fosfato.
- Haga operar durante unos minutos.
- Pare el funcionamiento de lavadora, abra la tapa y manténgala mojada durante toda la noche.
- Después de la mojada, desagüe el agua de lavadora y funcione todo el ciclo del aparato.

O bien, use el Programa Limpieza Tambor periódicamente.

No le recomendamos que usted limpie el tambor con el tejido durante este proceso.

Productos que posiblemente dañen su maquina lavadora

- Blanqueadores concentrados y sanitizador de pañales causaran daño en la pintura y componentes de su lavadora
- Solventes de hidrocarburo : ejm. Petróleo, diluyentes, etc. pueden disolver el plástico y arruinar la pintura. (Tenga cuidado de no lavar prendas con estos solventes ellos son inflamables NO los ponga en la lavadora ni secadora.)
- Algunos pre-tratamientos en sprays o líquidos pueden dañar el panel de control de su lavadora.
- El uso de tinturas en su lavadora puede causar manchas en los componentes del plástico. La tintura no dañara su máquina pero nosotros le sugerimos limpiar prolijamente su lavadora. No recomendamos el uso de tinturas de limpieza en su lavadora.
- No use la tapa de su lavadora como mesa de trabajo.

P roblemas Comunes de Lavadora

La mayor parte de los problemas de lavado trae los resultados tales como la eliminación no suficiente de suciedad, manchas, residuos de pelusas y espumas y el daño a la lavandería. Para un resultado satisfactorio del lavado, siga las instrucciones siguientes :

PROBLEMAS DEL LAVADO

Problemas	Causas Posibles	Solución y Medidas Preventivas
Eliminación insuficiente de suciedad	<ul style="list-style-type: none"> • Detergente no-suficiente • Temperatura del agua demasiado baja • Demasiado lavandería • Ciclo incorrecto • Clasificación incorrecta • No pre-tratar las manchas 	<ul style="list-style-type: none"> • Use la cantidad correcta de detergente de acuerdo con la cantidad de lavandería, intensidad de suciedad y la dureza del agua. • Use el agua calurosa o caliente para la suciedad normal. La temperatura diferente de agua será requerida de acuerdo con el tipo de suciedad. (Véase la página 10) • Reduzca la cantidad de lavandería. • Lave usando el ciclo de Vaqueros o Mojada(Remojo) y Vaqueros para la lavandería de suciedad pesada. • Separe los artículos muy sucios desde los poco sucios. • Pre-trate las manchas y suciedad pesada de acuerdo con las instrucciones mostradas en la página 9.
Manchas Azules	<ul style="list-style-type: none"> • El suavizante de tejido no diluido distribuye directamente al tejido 	<ul style="list-style-type: none"> • Frote las manchas con el jabón. Lave. • No llene excesivamente el distribuidor del suavizante de tejido y no vierta directamente el suavizante de tejido líquido al tejido. Véase la página 12 para más instrucciones.
Marcas Negras o Grises sobre la lavandería	<ul style="list-style-type: none"> • Una construcción de cera causada por la interacción del suavizante de tejido y el detergente puede ser quedada y marcada a la lavandería • Detergente no-suficiente 	<ul style="list-style-type: none"> • Guarde las recomendaciones contra Scrud (construcción de cera). (Véase la página 12) • Use la cantidad correcta de detergente para la cantidad correspondiente de lavandería, intensidad de suciedad y la dureza del agua.
Manchas Amarillas o de Marrón	<ul style="list-style-type: none"> • El hierro o el manganeso dentro del agua suministrada, pipas del agua o calentador del agua 	<ul style="list-style-type: none"> • Para recuperar el color de los artículos blancos, use el eliminador de manchas seguro para el tejido. • Instale el suavizante de tejido no precipitado o el filtro de hierro dentro de su sistema de suministro del agua para resolver el problema. • Antes de lavar, suministre el agua por unos minutos para limpiar las líneas.
Pelusas	<ul style="list-style-type: none"> • Clasificación incorrecta • Tisú quedado en el bolsillo • Demasiado lavandería 	<ul style="list-style-type: none"> • Lave los productores de pelusas como toallas, flanela de algodón separadamente de los coleccionistas de pelusas como tejidos sintéticos y saque el tisú desde los bolsillos antes de empezar el lavado. Véase la página 9 para la clasificación de la lavandería antes de empezar el lavado. • No ponga demasiado lavandería.
Residuo o detergente	<ul style="list-style-type: none"> • Demasiado lavandería • Detergente no-disuelto • Uso del detergente excesivo 	<ul style="list-style-type: none"> • No ponga demasiado lavandería. • Algunos detergentes se necesitan ser pre-disueltos, por lo tanto, chequee las instrucciones de detergente. Intente a pre-disolver el detergente. • Alce la temperatura de agua usando el agua caliente segura para el tejido. • Use la cantidad apropiada de detergente.
Agujeros, rasgones	<ul style="list-style-type: none"> • Uso incorrecto del blanqueador de cloro • Cremallera, corchete y hebilla no cerradas perfectamente • Costillas, rasgones e hilos rotos • Demasiado lavandería • Degradación de tejidos 	<ul style="list-style-type: none"> • Nunca vierta el blanqueador de cloro directamente al tejido. Véase la página 11 para añadir el blanqueador líquido. • Cierre la cremallera, la corchete y la hebilla. • Saque los objetos de bolsillos. Véase la página 9 para tener cuidado antes de poner la lavandería. • No ponga demasiado lavandería.

P roblemas Comunes de Lavadora

PROBLEMA DE OPERACIÓN

Síntoma	Mensaje de error	Posibles causas y soluciones
Falla en el suministro de agua		<ul style="list-style-type: none"> • Está cerrada la llave de agua? • Está cortado el suministro de agua? • Están la llave o la manguera de suministro de agua congeladas? • Es muy baja la presión de agua o está obstruido el filtro de la válvula de entrada con impurezas? • Está seleccionado Caliente/Frío en Caliente cuando la manguera está conectada a Frío? • Está la manguera Caliente conectada a Frío?
Falla en el drenaje		<ul style="list-style-type: none"> • Está la manguera de drenaje ubicada correctamente? • Está la manguera de drenaje doblada o puesta muy alta? • Está la parte interior de la manguera o la bomba de drenaje (sólo el modelo con bomba) obstruida con impurezas? • Revise si la energía eléctrica se ha cortado.
Falla en el centrifugado		<ul style="list-style-type: none"> • Está equilibrada la carga de lavado? • Está la lavadora puesta en una superficie plana?
Puerta (tapa) abierta		<ul style="list-style-type: none"> • Cierre la puerta (tapa).
Detección de nivel anormal		<ul style="list-style-type: none"> • Pida ayuda al servicio técnico.
Nivel de potencia anormal		
Nivel de sobreflujo anormal		

Especificación



Modelo	WFC1414EK WFC1412EK	WFC1514EK WFC1512EK
Voltaje y frecuencia	127 V ~ 60 Hz	
Potencia nominal	590 W	
Salida del motor	150 W	
Rango de presión de Alimentación del agua	30 - 800 kPa (0,3 kgf / cm ² - 8 kgf / cm ²)	
Numero de revoluciones del motor	135 r/min	
Peso del producto	47 kg	
Dimensiones	632(Anchura) x 670(Profundidad) x 1 020(Altura) mm	
Cantidad de consumo de agua estándar	98 ℓ	
Capacidad de Lavado	14 kg	15 kg

FABRICANTE : LG ELECTRONICS INC.

20, YOIDO-DONG, YOUNGDUNGPO-GU, SEOUL, KOREA

IMPORTADOR : LG ELECTRONICS MEXICO, S.A. DE C.V.

AV. SOR JUANA INES DE LA CRUZ NO. 555

COL. SAN LORENZO

TLALNEPANTLA, ESTADO DE MEXICO C.P. 54033

※ El diseño y especificaciones pueden ser variadas sin aviso para mejorar la calidad del producto.

Memo



LG Electronics México, S.A de C.V

AV. Sor Juana Inés de la Cruz No.555

Col. San Lorenzo

Tlalnepantla, Estado de México C.P. 54033

Tel. 5321 1919

Teléfono sin costo 01 800 347 1919

Página web <http://www.lg.com.mx>