



HASZNÁLATI ÚTMUTATÓ

M2394D
M2794D

Kérjük, gondosan olvassa el az útmutatót a készülék üzembe helyezése előtt.

Az útmutatót őrizze meg későbbi használatra.

Jegyezze fel a készülék típuskódját és gyári számát. Ezeket a hátsó burkolaton található címkén láthatja. Ezekre a kódokra szüksége lesz, ha a készülék javításra szorul.

ELŐKÉSZÜLETEK

AZ ELŐLAPON TALÁLHATÓ KEZELŐSZERVEK

- Az ábrán a készülék előlapjának egyszerűsített képe látható. Az Ön készülékének előlapja némileg eltérhet az ábrán láthatótól.

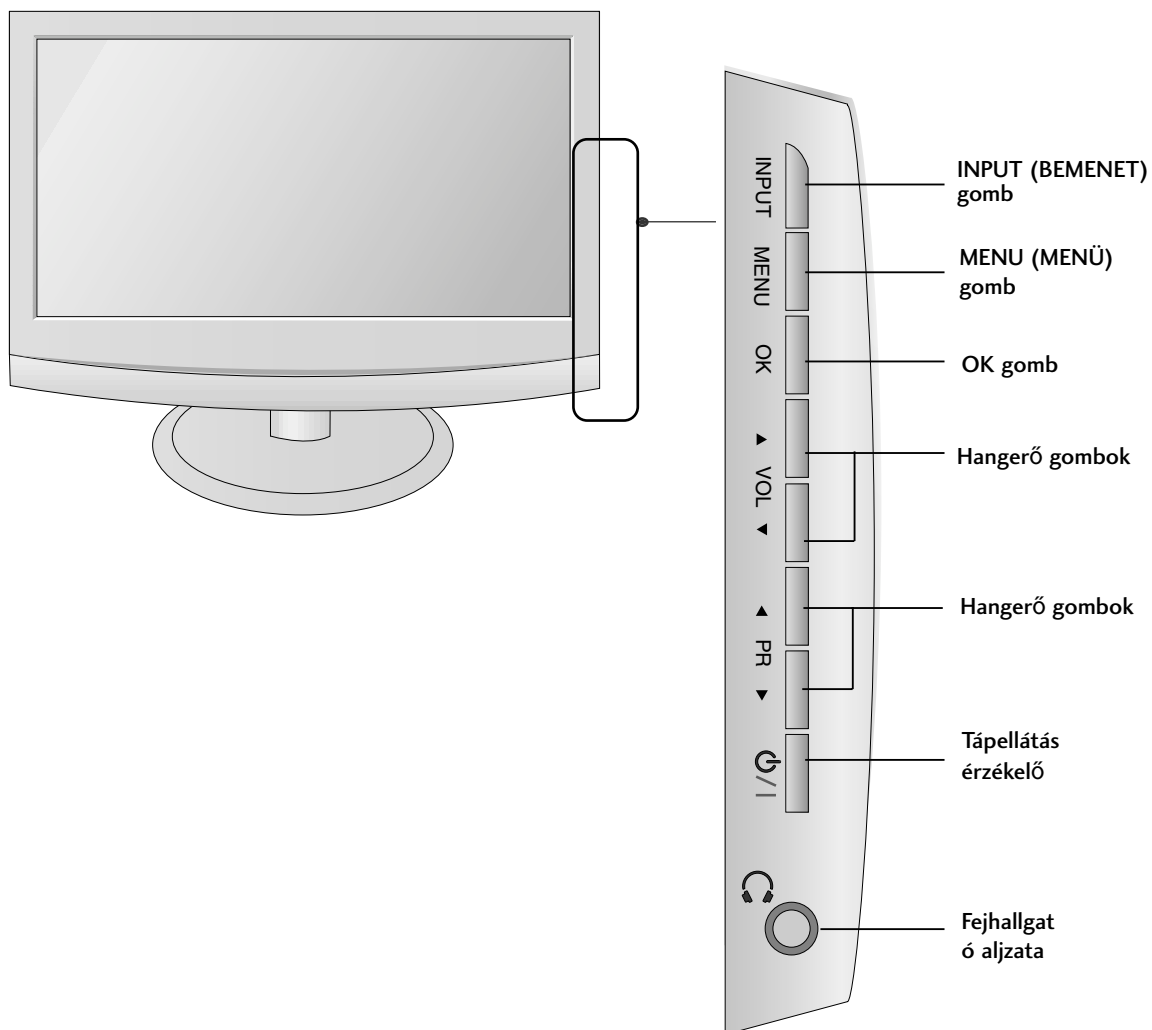

ELŐKÉSZÜLETEK

A HÁTSÓ PANNELLEL KAPCSOLATOS TUDNIVALÓK

■ Az ábrán a készülék hátlapjának egyszerűsített képe látható. Az Ön készülékének hátlapja némileg eltérhet az ábrán láthatótól.

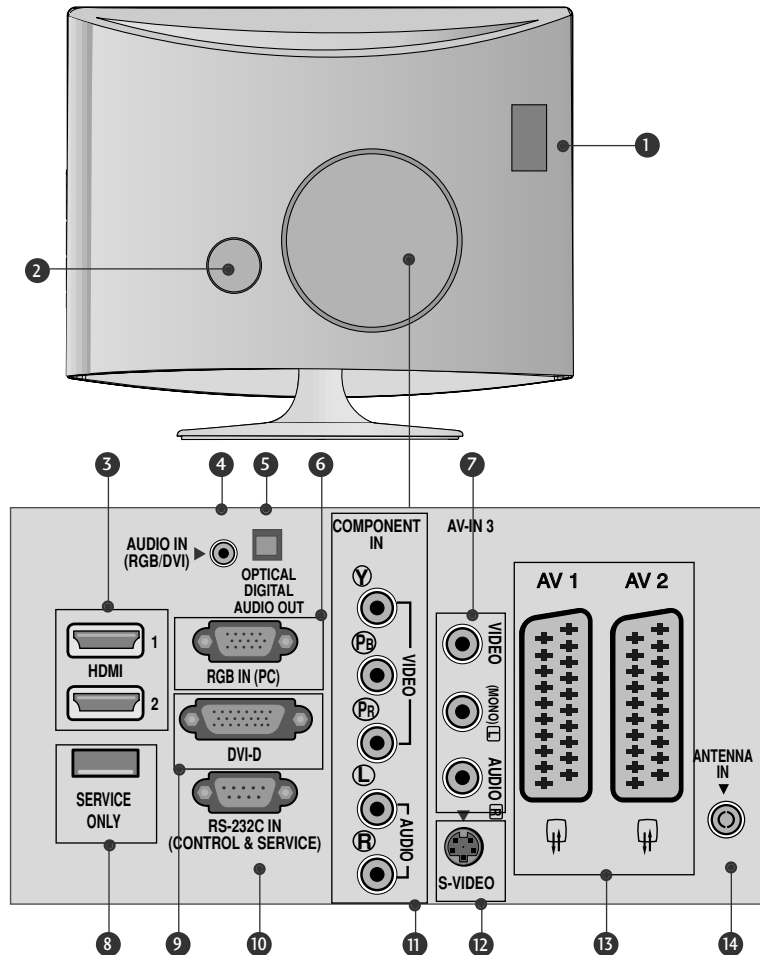

- 1 PCMCIA-kártyafoglat (Personal Computer Memory Card International Association)
(Ez a funkció nem minden országban áll rendelkezésre.)
- 2 Tápkábel csatlakozója
Ez a készülék váltóárammal működik. A névleges feszültség a "Termék jellemzői" című oldalon található. Soha ne próbálja a készüléket egyenárammal működtetni.
- 3 HDMI bemenet
A HDMI IN bemenethez HDMI-jelforrást csatlakoztathat. A HDMI csatlakozóhoz viszont a DVI-HDMI-kábel segítségével DVI (VIDEO) jelforrást csatlakoztathat.
- 4 RGB/DVI-audiobemenet
Csatlakoztassa a számítógép audiókimenetét ehhez a csatlakozóhoz.
- 5 Optikai digitális audiókimenet
Különféle eszközök digitális audiócsatlakozóihoz.
- 6 RGB-BEMENET (SZÁMÍTÓGÉP)
Connect the output from a PC.
- 7 Audio-/videobemenet
Csatlakoztassa a külső eszköz audio-/videokimenetét ezekhez a csatlakozókhoz.
- 8 CSAK SZERVIZ
- 9 DVI-D bemenet
Csatlakoztassa a számítógép kimenetét ehhez a csatlakozóhoz.
- 10 RS-232C, BEMENETI CSATLAKOZÓ (VEZERLES/SZERVIZ)
Csatlakoztassa a számítógép RS-232C portjához.
- 11 Kompozit bemenet
A kompozit video-/audiojellel rendelkező eszközöket ezekhez a csatlakozókhoz csatlakoztassa.
- 12 S-Video bemenet
Az S-VIDEO eszköz S-Video kimenetét ide csatlakoztassa.
- 13 Euro Scart csatlakozó (AV1/AV2)
Csatlakoztassa a külső eszköz Scart bemenetét vagy kimenetét ezekhez a csatlakozókhoz.
- 14 Antennabemenet
Csatlakoztassa az antennajelel ehhez a csatlakozóhoz.

ELŐKÉSZÜLETEK

AZ ÁLLVÁNY FELÁLLÍTÁSA

■ Az Ön készüléke némileg eltérhet az ábrán láthatótól.

- 1** Óvatosan helyezze a készüléket a képernyővel lefelé egy puha felületre, amely megóvja a készüléket és a képernyőt a sérüléstől.

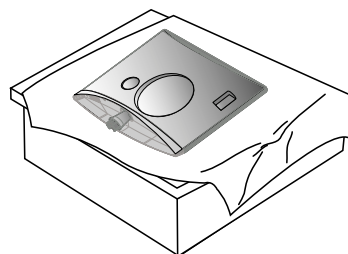

- 2** Illessze a talpazatot a készülékhez

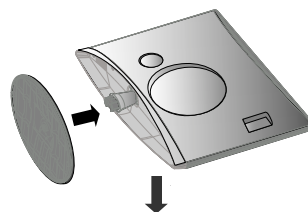

- 3** A csavar jobbra történő tekerésével rögzítse a monitort a talpazathoz.

* A csavart a fogantyújánál fogva forgassa.

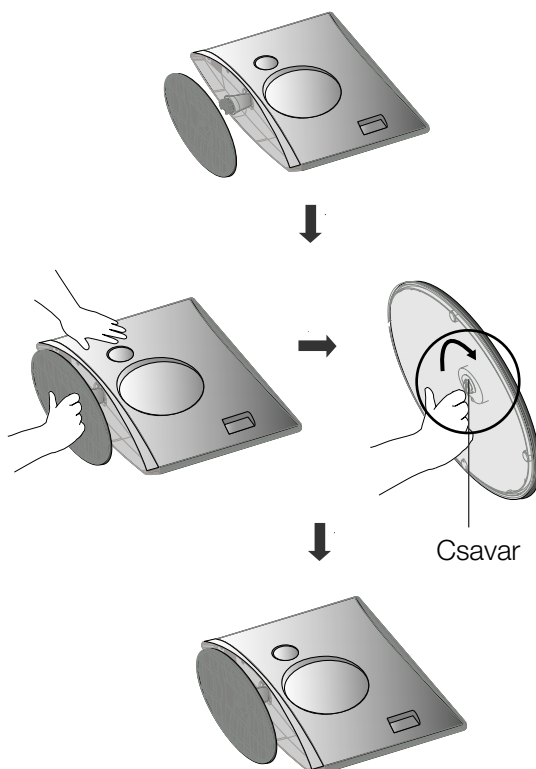

ELŐKÉSZÜLETEK

AZ ÁLLVÁNY SZÉTSZERELÉSE

■ Az Ön készüléke némileg eltérhet az ábrán láthatótól.

- 1** Helyezze a készüléket előlapjával lefelé egy párnára vagy puha kendőre.

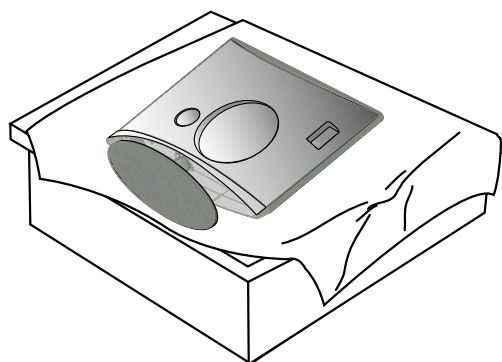

- 2** A csavar balra történő tekerésével válassza le a monitort a talpazatról.

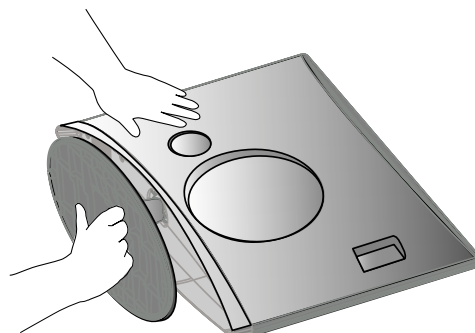

- 3** A csavart a fogantyújánál fogva forgassa.

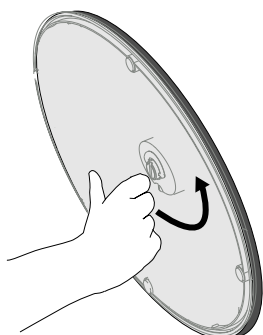

- 4** Húzza le a talpazatot.

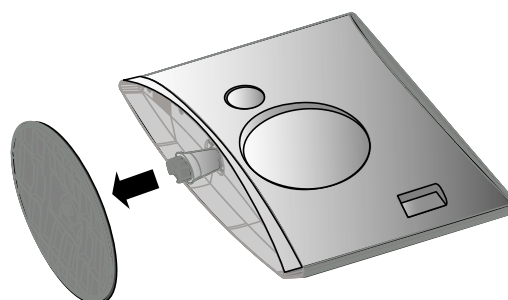

5

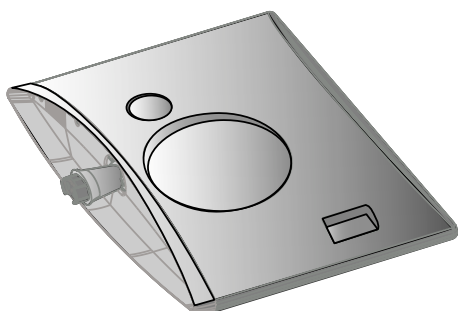

ELŐKÉSZÜLETEK

A KÉSZÜLÉK ELHELYEZÉSE A TALPON

A megfelelő szellőzés érdekében a készülék minden oldalán hagyjon szabadon legalább 10 centiméternyi helyet.

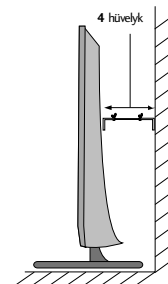
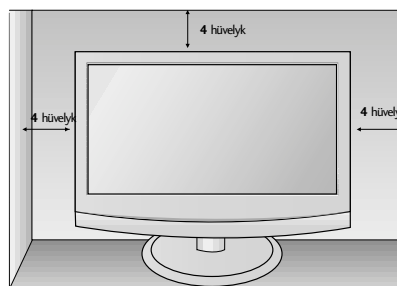
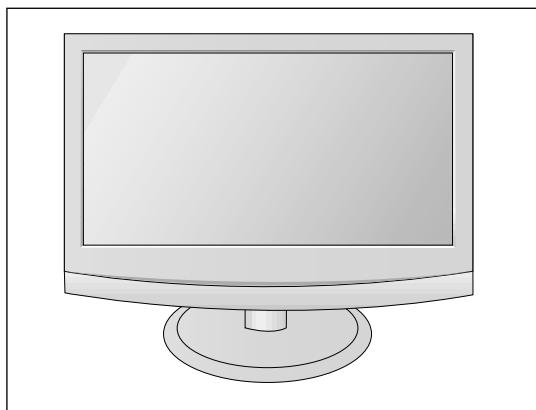

ELŐKÉSZÜLETEK

A KÉPERNYŐ HELYZETÉNEK BEÁLLÍTÁSA

■ Az Ön készüléke némileg eltérhet az ábrán láthatótól.
A képernyőpanelt a különböző irányokban úgy állítsa be, ahogy a legkényelmesebbnek találja

• Döntési tartomány

<M2394D>

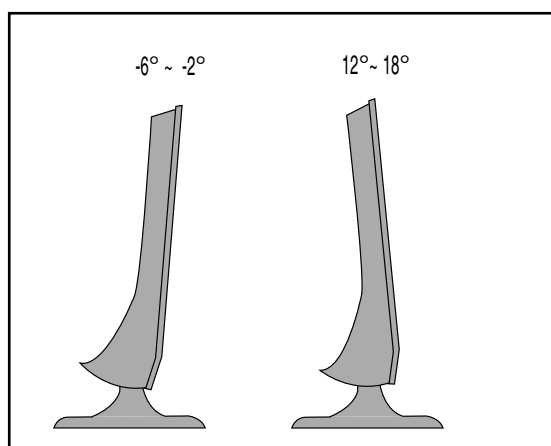

<M2794D>

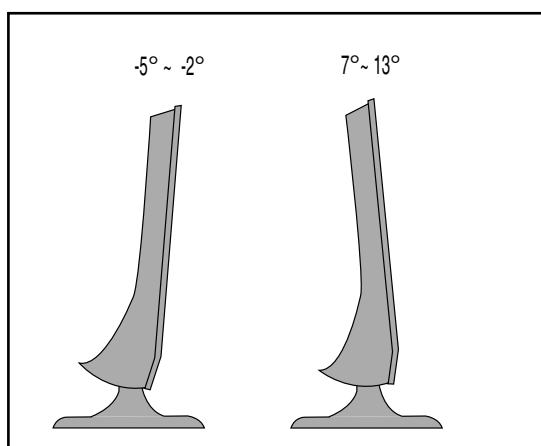

ELHELYEZÉS

Helyezze el a készüléket úgy, hogy ne essen éles fény vagy napsugár közvetlenül a képernyőre. Ügyeljen arra, hogy a készülék ne legyen felesleges rezgésnek, nedvességnek, pornak vagy hőnek kitéve. Ügyeljen arra is, hogy a készüléket jól szellőző helyre állítsa. Ne takarja le a szellőztető nyílásait a készülék hátsó burkolatán.

Ha a készüléket falra kívánja szerelni, csatlakoztassa a VESA szabványnak megfelelő állványt (opcionális tartozék) a készülék hátuljához.

Amennyiben a készüléket fali tartókonzorra (külön beszerezhető alkatrész) kívánja szerelni, gondosan rögzítse azt, hogy ne essen le.

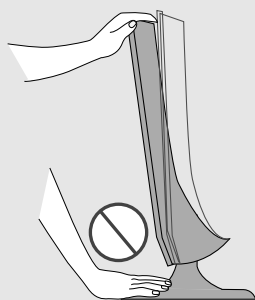

Vigyázat!

A képernyő dőlésszögének beállításakor az ujjait ne tegye a képernyőhöz és az állvány törzse közé. Ellenkező esetben ugyanis az ujjai megsérülhetnek.

ELŐKÉSZÜLETEK

KENSINGTON BIZTONSÁGI RENDSZER

- A készülék hátlapján Kensington biztonsági zár található. Az alábbi ábrán látható módon csatlakoztassa a Kensington biztonsági rendszer kábelét.
- A Kensington biztonsági rendszer felszerelésével és használatával kapcsolatban a rendszerhez kapott felhasználói kézikönyvben talál további útmutatást.
- További információért látogassa meg a Kensington vállalat internetes honlapját a <http://www.kensington.com> címen. A Kensington cég értékes elektronikai berendezésekhez, például hordozható számítógépekhez és LCD-projektorokhoz készült biztonsági rendszereket értékesít.

Megjegyzés:

- A Kensington biztonsági rendszer külön beszerezhető tartozék.

Megjegyzés:

- Ha a készüléket megérintve hidegnek érzi azt, bekapcsoláskor enyhe "vibrálás" jelentkezhet. Ez normális jelenség, és nem jelenti a készülék meghibásodását.
- Előfordulhat, hogy a képernyőn néhány vörös, zöld vagy kék színű apró ponthiba látható. Ezeknek nincs káros hatása a monitor működésére.
- Lehetőleg ne érintse meg az LCD-képernyőt, és ne tartsa rajta az ujjait hosszabb időn keresztül. Ellenkező esetben átmenetileg torzítások léphetnek fel a képernyőn.

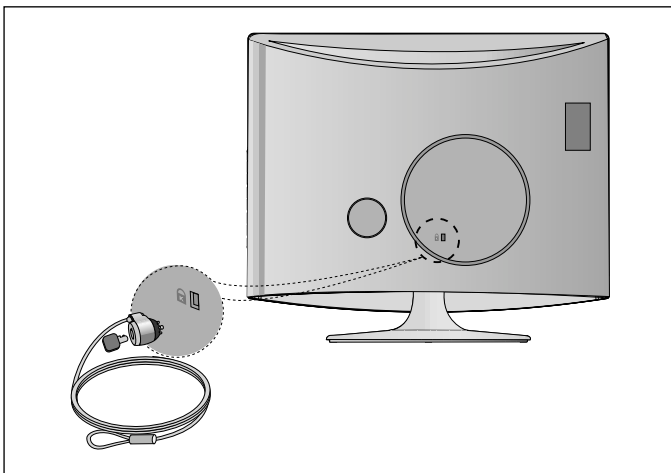

ELŐKÉSZÜLETEK

- A készülékek károsodásának elkerülése érdekében soha ne csatlakoztassa egyetlen berendezés tápkábelét sem addig, amíg nem végzett az összes készülék csatlakoztatásával.

ANTENNA CSATLAKOZTATÁSA

- Az optimális képminőség érdekében állítsa be az antenna irányát.
- Az antennakábel és az átalakító nem a készülék tartozéka.

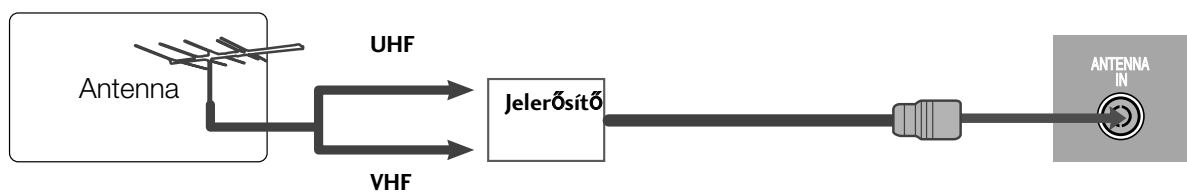
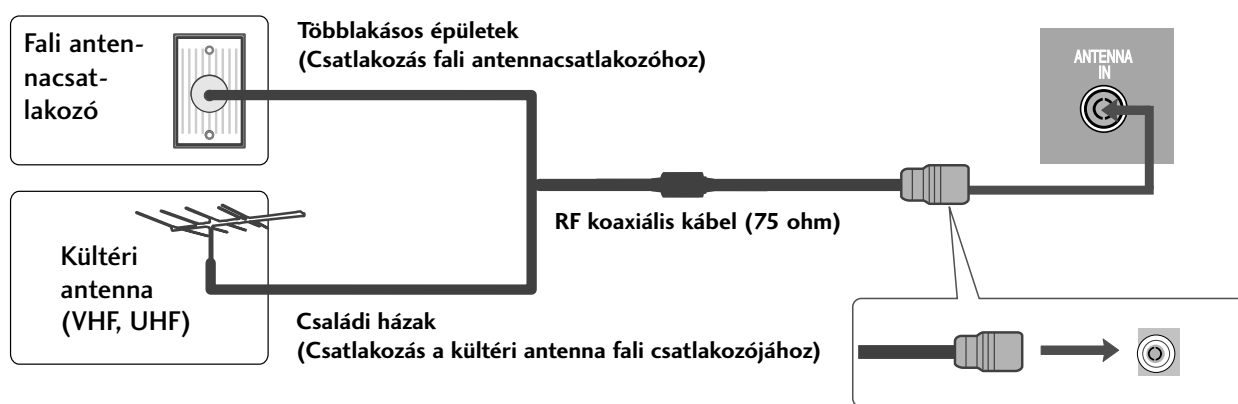

- Azokon a helyeken, ahol gyengébb a vétel, a jobb képminőség érdekében a fenti ábrán látható módon csatlakoztasson jelerősítőt az antennához.
- Ha a jelet meg kívánja osztani két készülék között, a csatlakoztatáshoz használjon antenna-elosztót.

KÜLSŐ BERENDEZÉSEK BEÁLLÍTÁSA

- A készülékek károsodásának elkerülése érdekében soha ne csatlakoztassa egyetlen berendezés tápkábelét sem addig, amíg nem végzett az összes készülék csatlakoztatásával.
- Az Ön készüléke némileg eltérhet az ábrán láthatótól.

A HD-VEVŐ BEÁLLÍTÁSA

Kompozit kábellel csatlakoztatva

- 1 Csatlakoztassa a SET TOP készülék kimeneteit a berendezés COMPONENT IN VIDEO csatlakozóihoz (Y Pb Pr).
- 2 Csatlakoztassa a SET TOP készülékből kiinduló hangkábel a készülék COMPONENT IN AUDIO csatlakozóihoz.
- 3 Nyomja meg az INPUT gombot a **Component** bemenet kiválasztásához

Jel	Component	HDMI
480i/576i	Igen	Nem
480p/576p	Igen	Igen
720p/1080i	Igen	Igen
1080p	Igen	Igen

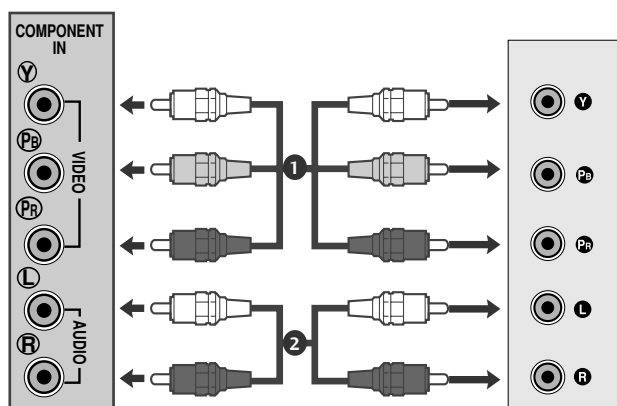

KÜLSŐ BERENDEZÉSEK BEÁLLÍTÁSA

Csatlakoztatás HDMI-kábellel

- 1 Csatlakoztassa a digitális set-top box HDMI kimenetét a készülék HDMI/DVI IN csatlakozójához.

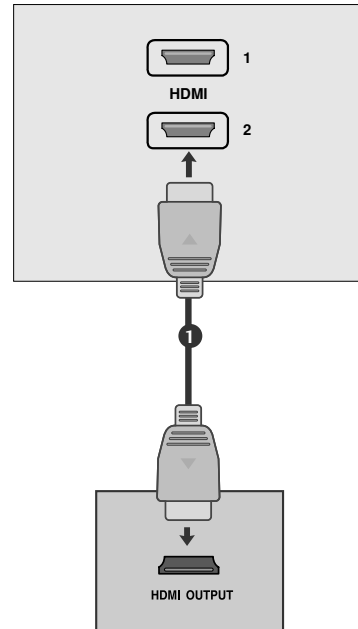

HDMI - DVI kábellel csatlakoztatva

- 1 A digitális vevőegységet a monitor HDMI IN feliratú aljzatához csatlakoztassa.
- 2 Csatlakoztassa a set-top box audió kimeneteit a készülék AUDIO IN (RGB/DVI) csatlakozójához.
- 3 Kapcsolja be a digitális set-top box egységet. (A pontos tudnivalókat a digitális set-top box kézikönyvében találhatja meg.)

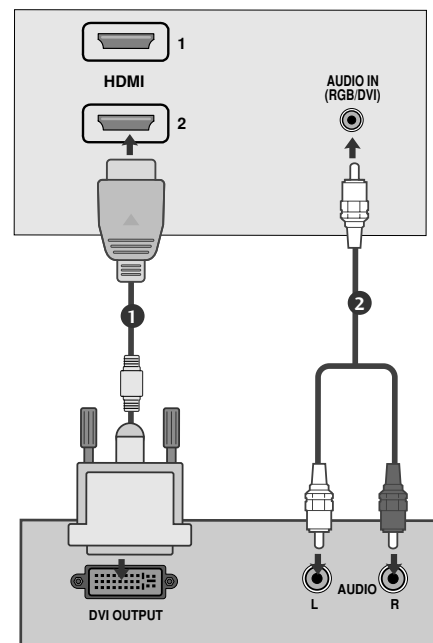

KÜLSŐ BERENDEZÉSEK BEÁLLÍTÁSA

DVD BEÁLLÍTÁSA

Kompozit kábellel csatlakoztatva

- 1 Csatlakoztassa a DVD videokimeneti csatlakozóit (Y P_B P_R) a készülék COMPONENT IN VIDEO csatlakozóihoz (Y P_B P_R).
- 2 Csatlakoztassa a DVD hangkábélét a készülék COMPONENT IN AUDIO csatlakozóiba.
- 3 Nyomja meg a **INPUT** gombot az **Component** kiválasztásához.
- 4 Nyomja meg a **PLAY** gombot a DVD-készüléken.
A képernyőn megjelenik a DVD által lejátszott kép.

Kompozit bemeneti csatlakozók

A jobb képminőség érdekében az alábbi táblázatban látható módon csatlakoztassa a DVD-lejátszót a kompozit bemenetekhez.

Komponens bemenetek a készüléken	Y	P _B	P _R
Videokimeneti csatlakozók a DVD-lejátszón	Y	P _B	P _R
	Y	B-Y	R-Y
	Y	Cb	Cr
	Y	Pb	Pr

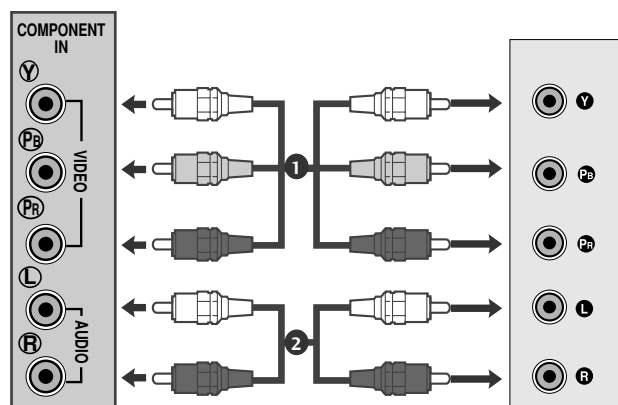

KÜLSŐ BERENDEZÉSEK BEÁLLÍTÁSA

Scart-kábelrel csatlakoztatva

- 1 Csatlakoztassa a DVD-lejátszó Euro scart dugaszát a készülék Euro scart csatlakozójához.
- 2 Nyomja meg a **INPUT** gombot az **AV1** kiválasztásához. Ha a készüléket az AV2 Euro Scart aljzathoz csatlakoztatta, válassza ki az AV2 bemeneti jelforrást.
- 3 Nyomja meg a **PLAY** gombot a DVD-készüléken. A képernyőn megjelenik a DVD által lejátszott kép.

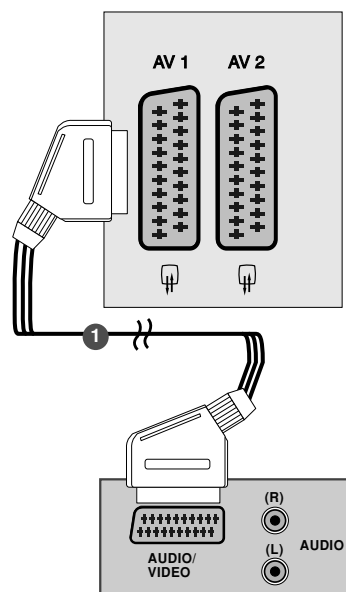

! MEGJEGYZÉS

- ▶ Az RGB (vörös, zöld és kék jelre bontott) jeltípus csak az Euro Scart 1 csatlakozó esetén választható, és csak az AV 1 bemeneti jelforráson keresztül fogható. Ilyen jelet például fizetős TV-dekóder, játékkonzol vagy fotó CD-lejátszó adhat le.
- ▶ Kérjük, használjon árnyékolt Scart-kábelt.

Csatlakoztatás HDMI-kábelrel

- 1 Csatlakoztassa a DVD HDMI kimenetét a készülék HDMI IN csatlakozójához.

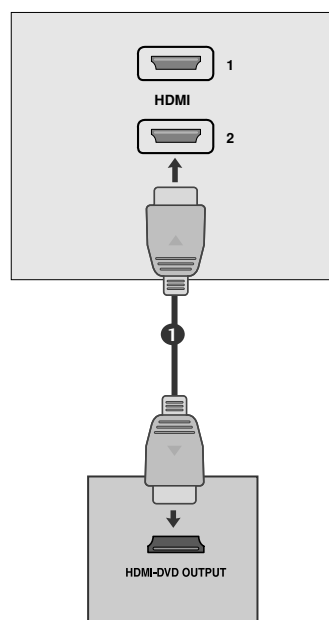

! MEGJEGYZÉS

- ▶ A készülék a HDMI-kábelen keresztül képes a kép- és hangjel egyidejű fogadására.
- ▶ Ha a DVD-lejátszó nem támogatja az automatikus HDMI-üzemmódot, be kell állítani a DVD megfelelő kimeneti felbontását.

KÜLSŐ BERENDEZÉSEK BEÁLLÍTÁSA

VIDEOMAGNÓ BEÁLLÍTÁSA

- A képzaj (interferencia) elkerülésének érdekében hagyjon megfelelő távolságot a videomagnó és a készülék között.
- A videomagnó alapállapotban általában egy állóképet jelenít meg. A 4:3 arányú képformátum hosszan tartó használata esetén előfordulhat, hogy az állókép később is látható marad a képernyő széléin.

Antennakábelrel csatlakoztatva

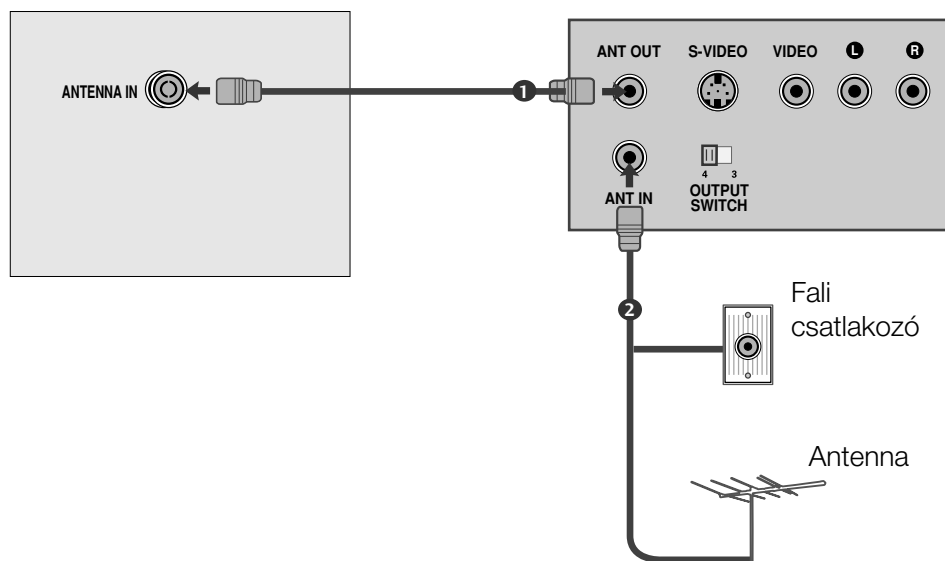

- 1 Csatlakoztassa a videolejátszó RF kimeneti csatlakozóját a készülék antennacsatlakozójához.
- 2 Csatlakoztassa az antennakábelt a videolejátszó RF antenna bemeneti csatlakozójához.
- 3 A Kézi programbeállítás című részben leírtak szerint tárolja a videolejátszó csatornáját a kívánt programszámon.
- 4 Válassza ki, hogy melyik programszámon szeretné tárolni a videolejátszó-csatornát.
- 5 Nyomja meg a **PLAY** gombot a videolejátszón.

KÜLSŐ BERENDEZÉSEK BEÁLLÍTÁSA

RCA-kábellel csatlakoztatva

- 1 Csatlakoztassa a videolejátszó audió/video kimeneti csatlakozóját a készülék AUDIO/VIDEO bemeneti csatlakozójához.
- 2 Az AV3 kiválasztásához nyomja meg az INPUT (BEMENET) gombot.
- 3 Nyomja meg PLAY (LEJÁTSZÁS) gombot a videolejátszón.
A képernyőn megjelenik a videolejátszó által lejátszott kép.

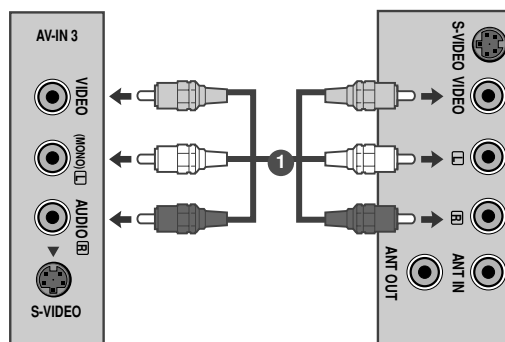

! MEGJEGYZÉS

- ▶ Ha monó videomagnóval rendelkezik, csatlakoztassa a lejátszóból kiinduló hangkábel a készülék AUDIO L/MONO csatlakozójához.

Csatlakoztatás S-Video kábellel

- 1 Csatlakoztassa a videolejátszó S-video csatlakozóját a készülék S-VIDEO csatlakozójához.
- 2 Csatlakoztassa a videolejátszó S-VIDEO csatlakozójából kiinduló hangkábel a készülék AUDIO csatlakozójához.
- 3 Az AV3 kiválasztásához nyomja meg az INPUT (BEMENET) gombot.
- 4 Nyomja meg PLAY (LEJÁTSZÁS) gombot a videolejátszón.
A képernyőn megjelenik a videolejátszó által lejátszott kép.

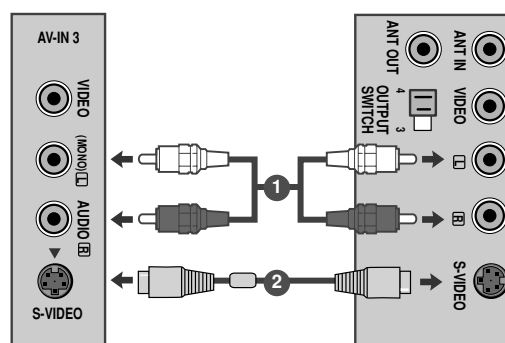

KÜLSŐ BERENDEZÉSEK BEÁLLÍTÁSA

Scart-kábellel csatlakoztatva

1 Csatlakoztassa a videolejátszó Euro scart csatlakozóját a készülék Euro scart csatlakozójához.

2 Nyomja meg **PLAY (LEJÁTSZÁS)** gombot a videolejátszón.

Ha a videolejátszó a Scart vezetéken keresztül AV kapcsolójelet hoz létre, a készülék automatikusan átvált **AV 1** módba a lejátszás indításakor, de ha továbbra is TV módban szeretne maradni, nyomja meg a **▲ / ▼** gombot vagy a számgombokat. Ha a készüléket az AV2 Euro Scart aljzathoz csatlakoztatta, válassza ki az AV2 bemeneti jelforrást.

Ellenkező esetben a kézi távirányítón a **INPUT** gomb megnyomásával válassza az **AV 1** lehetőséget. A képernyőn megjelenik a videolejátszó által lejátszott kép.

A készülék által vett programokat videoszalagra is rögzítheti.

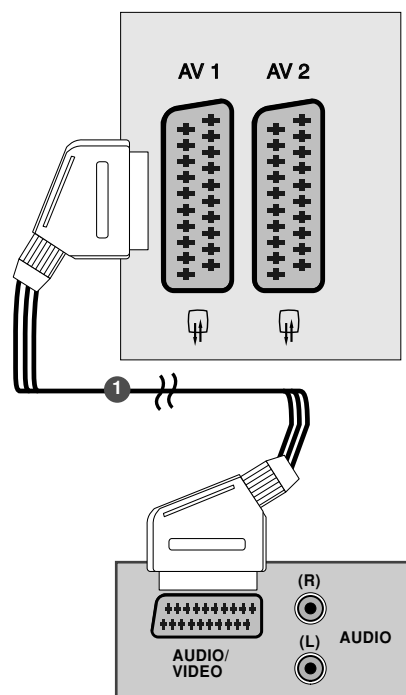

! MEGJEGYZÉS

- ▶ Az RGB (vörös, zöld és kék jelre bontott) jeltípus csak az Euro Scart 1 csatlakozó esetén választható, és csak az AV 1 bemeneti jelforráson keresztül fogható. Ilyen jelet például fizetőes TV-dekóder, játékkonzol vagy fotó CD-lejátszó adhat le.
- ▶ Kérjük, használjon árnyékolt Scart-kábelt.

A CI-MODUL BEHELYEZÉSE

- A zavart (fizetős) szolgáltatások megtekintése digitális TV üzemmódban.
- Ez a funkció nem minden országban áll rendelkezésre.

1 Helyezze a CI-modult a készülék PCMCIA (Személyi számítógép memóriakártyák nemzetközi szövetsége) kártyafoglalatába az ábrán látható módon.

További információ a 39. oldalon található.

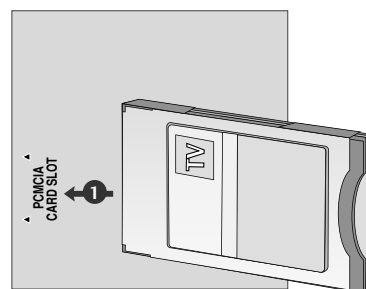

KÜLSŐ BERENDEZÉSEK BEÁLLÍTÁSA

SZÁMÍTÓGÉP BEÁLLÍTÁSA

Ez a készülék Plug and Play lehetőséggel rendelkezik, ami azt jelenti, hogy a számítógép automatikusan beállítja magát a készülék beállításaihoz.

Csatlakoztatás 15 tűs D-sub kábellel

- 1 Csatlakoztassa a számítógép monitorcsatlakozójából kiinduló jelkábelt a készüléken lévő PC-bemeneti foglalatba.
- 2 Csatlakoztassa a számítógép hangkábélét a készülék **AUDIO IN (RGB/DVI)** csatlakozójához.
- 3 A **RGB(PC)** lehetőség kiválasztásához nyomja meg a **INPUT** gombot.
- 4 Kapcsolja be a számítógépet, és a számítógép képernyője megjelenik a készüléken. A készülék számítógép monitorként működtethető.

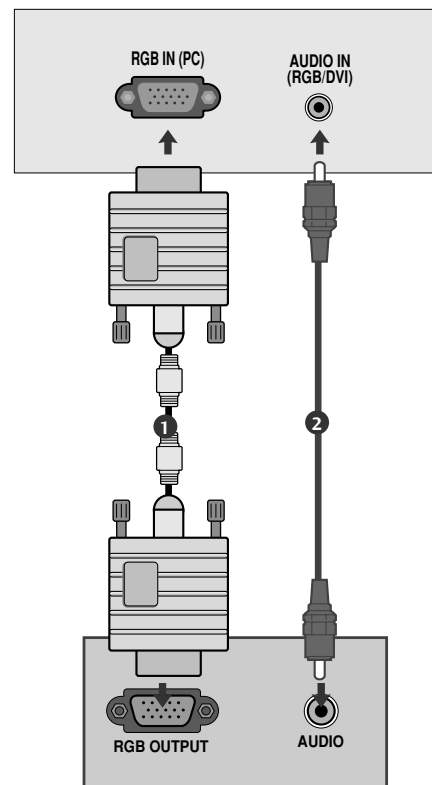

! MEGJEGYZÉS

- ▶ Annak érdekében, hogy a készülék teljesítse a megfelelő szabványok előírásait, árnyékolt, ferritmaggal rendelkező, 15 érintkezős D-sub vagy DVI-jelkábeleket kell használni.

KÜLSŐ BERENDEZÉSEK BEÁLLÍTÁSA

Csatlakoztatás DVI-kábellel

- 1 Csatlakoztassa a számítógép DVI kimenetét a készülék DVI-D IN bemeneti csatlakozójához.
- 2 Csatlakoztassa a számítógép hangkábélét a készülék **AUDIO IN (RGB/DVI)** bemeneti csatlakozójához.

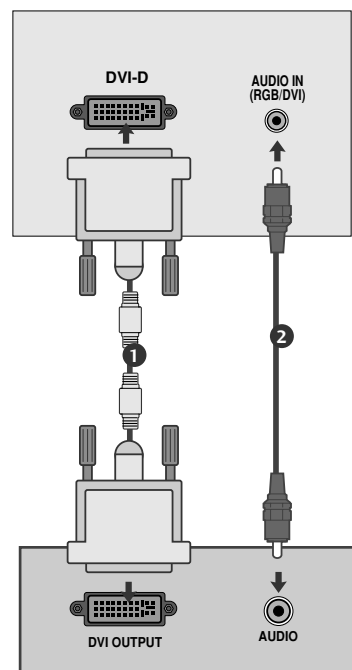

! MEGJEGYZÉS

- ▶ Ha a készülék hideg, bekapcsoláskor egy kis vibrálás tapasztalható. Ez normális jelenség, nem jelenti a készülék meghibásodását.
- ▶ Az LCD-képernyő legjobb képminőségének elérése érdekében lehetőleg használja a 1920x1080@60Hz frekvenciájú videomódot. Ha más felbontással használja, alkalmanként darabos vagy feldolgozás közbeni kép jelenhet meg a képernyőn. A készüléket alapbeállítás szerint a 1920x1080@60Hz frekvenciájú videomódra állították be.
- ▶ Néha ponthiba jelenhet meg a képernyőn, például piros, zöld vagy kék pontok, ennek azonban nincs hatása a képernyő működésére.
- ▶ Ne nyomja meg hosszú ideig az ujjával az LCD-képernyőt, mert az ideiglenes torzításokat okozhat a képernyőn.
- ▶ Kerülje az állóképek hosszabb időn keresztül megjelenítését a készülék képernyőn. Előfordulhat, hogy a hosszabb időn keresztül megjelenített kép tartós nyomot hagy a képernyőn, ezért ha lehetséges, használjon képernyőkímélőt.

A KÁBELEK ELRENDEZÉSE A HÁTLAGON

Az ábrán látható módon a kábelkötöző segítségével fogja össze a kábeleket.

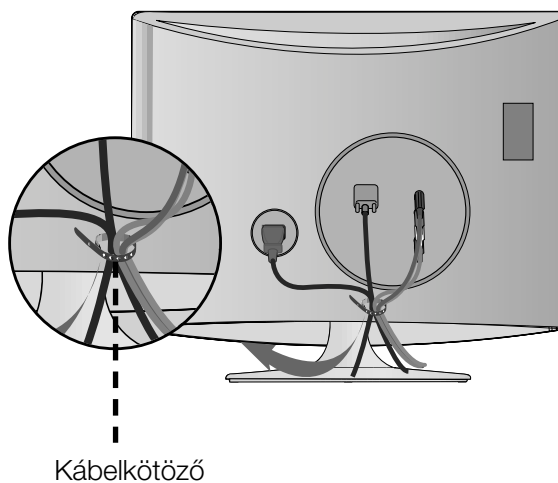

KÜLSŐ BERENDEZÉSEK BEÁLLÍTÁSA

RGB/DVI PC]

Felbontás	Vízszintes frekvencia (kHz)	Függőleges frekvencia (Hz)
720x400	31.468	70
640x480	31.469	60
	37.500	75
800x600	37.879	60
	46.875	75
1024x768	48.363	60
	60.123	75
1152x864	67.500	75
1280x1024	63.981	60
	79.976	75
1680x1050	64.674	60
	65.290	60
1600x1200	75.000	60
1920x1080	66.587	60

HDMI[DTV] támogatott mód

Felbontás	Vízszintes frekvencia (kHz)	Függőleges frekvencia (Hz)
720x480/60p	31.47	60
	31.5	60
720x576/50p	31.25	50
1280x720/50p	37.5	50
1280x720/60p	44.96	60
	45	60
1920x1080/60i	33.72	60
	33.75	60
1920x1080/50i	28.125	50
1920x1080/24p	26.97	24
	27	24
1920x1080/30p	33.72	30
	33.75	30
1920x1080/50p	56.25	50
1920x1080/60p	67.43	60
	67.5	60

KÜLSŐ BERENDEZÉSEK BEÁLLÍTÁSA

A KÉPERNYŐ BEÁLLÍTÁSA SZÁMÍTÓGÉPES HASZNÁLATRA

Képernyő alaphelyzetbe állítása

Visszaállítja a Position (Helyzet), a Size (Méret) és a Phase (Fázis) beállításokat a gyári alapértelmezett értékekre.

Ez a funkció a következő üzemmódokban használható: RGB[PC].



-   Válassza a KÉP menüpontot.
-   Válassza a KÉPERNYŐ lehetőséget.
-   Válassza a Reset-alapbeállítás lehetőséget.
-   Válassza a Igen lehetőséget.
-  Indítsa el a Reset (Alaphelyzet) funkciót.

- A menüből a MENU (MENÜ) vagy az EXIT (KILÉPÉS) gomb megnyomásával léphet ki.
- A BACK (VISSZA) gomb megnyomásával visszaléphet az előző menüképernyőre.

KÜLSŐ BERENDEZÉSEK BEÁLLÍTÁSA

A képernyő helyzet-, méret- és fázisbeállításainak módosítása

Amennyiben a kép az automatikus beállítást követően nem tiszta, különösen ha a karakterek továbbra is vibrálnak, állítsa be kézzel a kép fázisát.

Ez a funkció a következő üzemmódokban használható: RGB[PC].

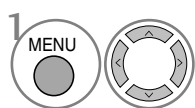
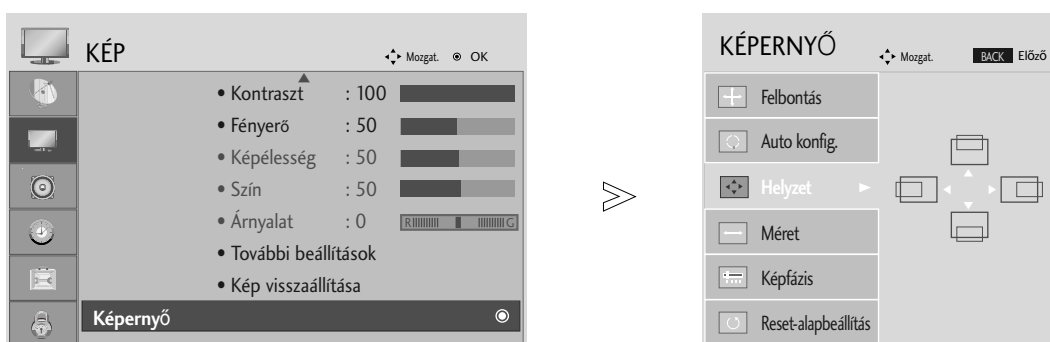

Válassza a KÉP menüpontot.

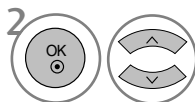

Válassza a KÉPERNYŐ lehetőséget.

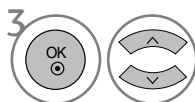

Válassza a Helyzet, a Méret vagy a Képfázis lehetőséget.

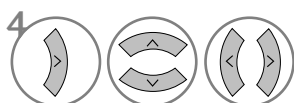

Adja meg a kívánt beállításokat.

- A menüből a MENU (MENÜ) vagy az EXIT (KILÉPÉS) gomb megnyomásával léphet ki.
- A BACK (VISSZA) gomb megnyomásával visszaléphet az előző menüképernyőre.

KÜLSŐ BERENDEZÉSEK BEÁLLÍTÁSA

Felbontás kiválasztása

A normál kép megjelenítéséhez az RGB mód felbontása a PC módnak legyen megfelelő.

Ez a funkció a következő üzemmódokban használható: RGB[PC].



-  Válassza a KÉP menüpontot.
-  Válassza a KÉPERNYŐ lehetőséget.
-  Válassza a Felbontás lehetőséget.
-  Válassza ki a kívánt felbontást.

- A menüből a MENU (MENÜ) vagy az EXIT (KILÉPÉS) gomb megnyomásával léphet ki.
- A BACK (VISSZA) gomb megnyomásával visszaléphet az előző menüképernyőre.

KÜLSŐ BERENDEZÉSEK BEÁLLÍTÁSA

Automatikus beállítás (csak RGB [PC] módban)

Automatikusan beállítja a kép helyzetét és csökkenti a kép remegését. Ha a beállítások elvégzése után a képminőség még mindig nem megfelelő, nem a készülék hibás, hanem további beállításokra van szükség.

Auto konfigurálás

A kép helyzete, az órajel és a fázis automatikus beállítására szolgál. A megjelenített kép néhány másodpercre instabillá válik automatikus konfigurálás közben.

1. A képernyőmenü használatával

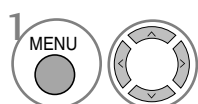

Válassza a KÉP menüpontot.

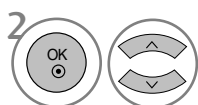

Válassza a KÉPERNYŐ lehetőséget.

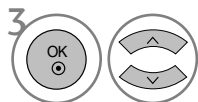

Válassza az Auto konfigur. (Automatikus konfigurálás) menüpontot.

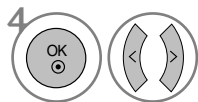

Válassza a Igen lehetőséget.



Indítsa el az Auto konfigur. (Automatikus konfigurálás) funkciót.

- Ha a kép helyzete még mindig nem megfelelő, próbálkozzon ismét az automatikus beállítással.
- Ha a kép RGB (PC) módban az automatikus beállítás után újabb módosításra szorul, a Helyzet, a Méret vagy a Képfázis funkcióval is beállíthatja a képet.

2. Az OK gomb (távírányító vagy vezérlőgomb) használatával

Ez a funkció csak RGB-jelek esetén érhető el.



Nyomja meg az OK gombot.

Auto konfigur. ► ●(OK)

- Ha nem szeretné az automatikus konfigurálást használni, ne nyomja meg az OK ● gombot.



Nyomja meg az OK gombot.

Automata beállítás folyamatban
<1920 x 1080 képpontos felbontás>

- ! Automata beállítás folyamatban
Az optimális megjelenítésért változtassa a felbontást 1920 x 1080-ra
<Más felbontás>

- A menüből a MENU (MENÜ) vagy az EXIT (KILÉPÉS) gomb megnyomásával léphet ki.
- A BACK (VISSZA) gomb megnyomásával visszaléphet az előző menüképernyőre.

TV-NÉZÉS / CSATORNÁK BEÁLLÍTÁSA

A TÁVIRÁNYÍTÓ GOMBJAINAK FUNKCIÓI

A távirányító használatakor irányítsa azt a készüléken található érzékelő felé.

A típus

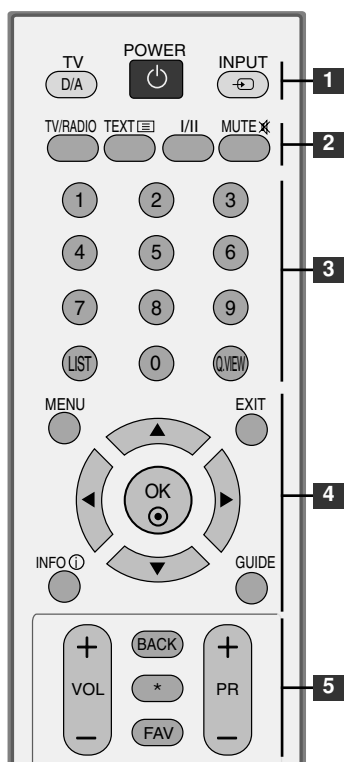

1 **POWER** A készülék ki-, illetve bekapcsolása.

TV A típus: Kijelöli a digitális vagy az analóg televíziós üzemmódot.

TV/PC B típus: TV/PC üzemmód kiválasztása
Kikapcsolt állapot esetén bekapcsolja a készüléket.

INPUT A külső bemeneti üzemmód meghatározott sorrendben változik. Bekapcsolja a készüléket.

2 **TV/RADIO** Meghatározza a rádió- vagy TV-csatornát.

I/II A hangkimenet bekapcsolása.(Lásd a 61,62. oldalt.)

MUTE Hang ki-, ill. bekapcsolása.

3 **0~9** Program kiválasztása.
számgombok Számozott menüelemek kiválasztása.

LIST Programlista megjelenítése.(Lásd a 40 oldalt.)

Q.VIEW Visszalépés az előző programhoz.

4 **MENU** Menü kiválasztása.(Lásd a 28 oldalt.)

EXIT Elrejt az összes képernyőn megjelenő üzenetet.

INFO (i ADATOK) A képernyő aktuális adatait jeleníti meg

GUIDE (MŰSOR) A műsort jeleníti meg.(Lásd a 41~43 oldalt.)

NAVIGÁCIÓS GOMBOK Segítségével navigálhat a képernyőn megjelenő menükben, és igényei szerint módosíthatja a rendszer (Fel/le/balra/jobbra) beállításait.

OK Beállítás elfogadása vagy az aktuális mód megjelenítése.

B típus

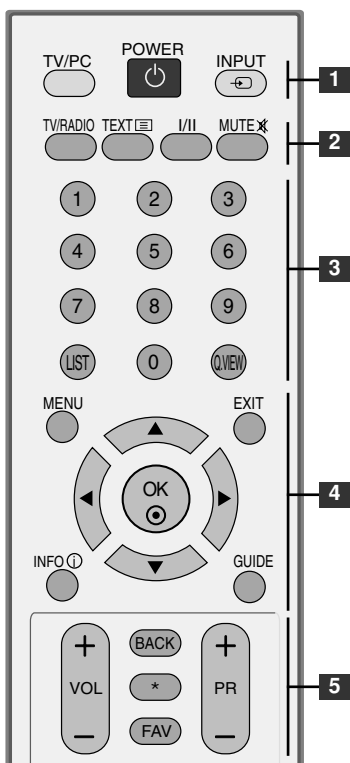

5 **VOLUME UP /DOWN** Hangerő beállítása.

BACK (VISSZA) Lehetővé teszi a felhasználó számára, hogy egy lépést visszalépjen valamelyik párbeszédés alkalmazásban, pl. a műsorfűzetben vagy más interaktív felhasználói funkcióban.

* **Nincs funkciója**

FAV Átvált a kiválasztott kedvenc programra.(Lásd a 34 oldalt.)

Programme UP/DOWN Program kiválasztása.

TV-NÉZÉS / CSATORNÁK BEÁLLÍTÁSA

A típus

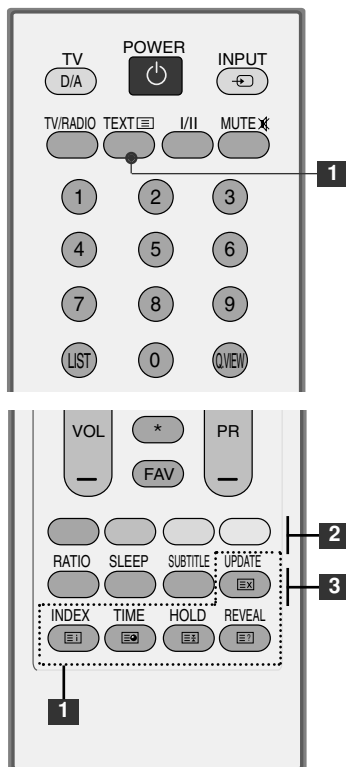

1 **TELETEXT GOMBOK** Ezek a gombok a Teletext funkcióhoz használhatók. További tudnivalókat a 'Teletext' című részben olvashat. (Lásd a 78-80. oldalt.)

2 **SZÍNES GOMBOK** Ezek a gombok a Teletext funkcióhoz (csak TELETEXT funkcióval rendelkező készülékek esetében) vagy programszerkesztéshez használhatók. (Lásd a 34,35,41-43,80 oldalt.)

3 **RATIO(ARÁNY)** A kedvenc képformátum kiválasztása. (Lásd a 44,45 oldalt.)

SLEEP Az alvó üzemmód időzítőjének beállítása. (Lásd a 68 oldalt.)

SUBTITLE (FELIRATOZÁS) Digitális üzemmódban megjeleníti a kívánt feliratozást.

B típus

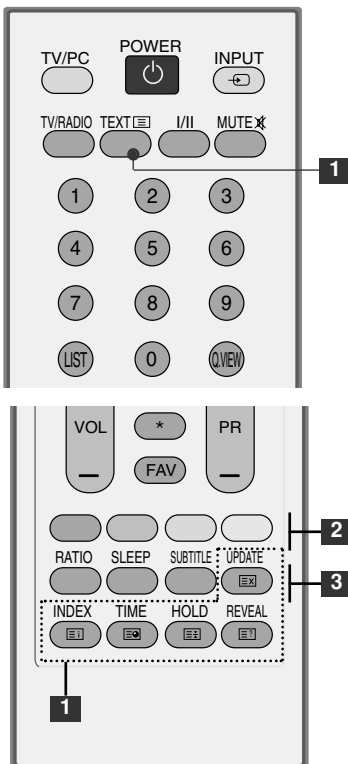

Elemek behelyezése

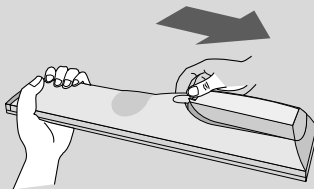

- Nyissa ki a hátoldalon található elemtároló rekesz fedelét.
- Helyezzen be két 1,5 voltos AAA méretű ceruzaelemet a megfelelő polaritás figyelembevételével (figyelje a + és a - jeleket). Ne használjon együtt új és régi, használt elemeket.
- Csukja be a fedelet.

TV-NÉZÉS / CSATORNÁK BEÁLLÍTÁSA

A KÉSZÜLÉK BE/KIKAPCSOLÁSA

- Ha a TV-t bekapcsolja, használhatja a szolgáltatásait.

- 1 Elsőként csatlakoztassa megfelelően a tápkábelt.
- 2 Kapcsolja be a készüléket a Tápellátás gomb megnyomásával.
- 3 Nyomja meg a TV gombot a távirányítón.
- 4 A távirányító PR+ / -, illetve számgombjai segítségével állítsa be a kívánt csatornát.

A beállítás elindítása

Ha az OSD (képernyőn megjelenő) menü az ábrán látható módon jelenik meg a készülék bekapcsolása után, módosíthatja a Language (Nyelv), Country (Ország), Time Zone (Időzóna) értékét, illetve elindíthatja az Auto programme tuning (Automatikus programbeállítás) funkciót.

MEGJEGYZÉS:

- a. Ha nem nyom meg gombot, kb. 40 másodperc múlva a menü automatikusan eltűnik.
- b. A BACK (VISSZA) gomb megnyomásával az aktuális OSD menüből visszatérhet az előzőre.

A típus

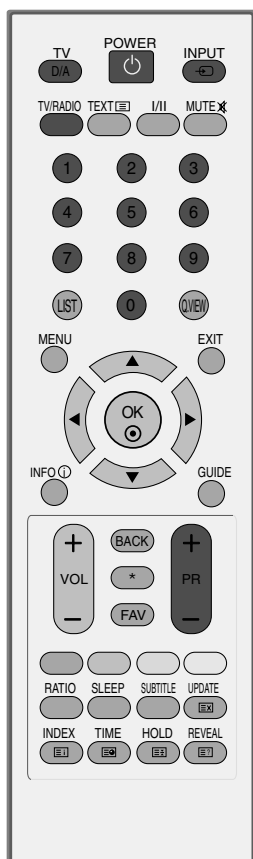

B típus

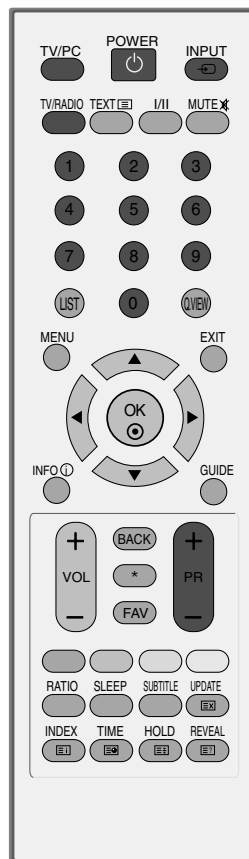

TV-NÉZÉS / CSATORNÁK BEÁLLÍTÁSA

PROGRAMVÁLASZTÁS

- 1 A kívánt programszámot a PR + vagy - vagy a számgombok használatával választhatja ki.

HANGERŐ BEÁLLÍTÁSA

- 1 A hangerő beállítását a VOL + vagy - gomb megnyomásával végezheti el.

A hang elnémításához nyomja meg a MUTE (NÉMÍTÁS) gombot.

A némítást a MUTE (NÉMÍTÁS), a VOL + vagy -, az I/II vagy az SSM gomb megnyomásával szüntetheti meg.

A típus

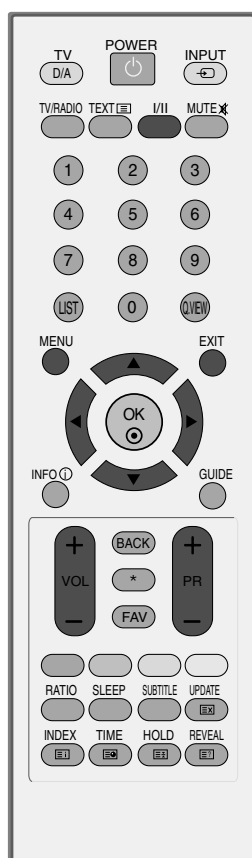

B típus

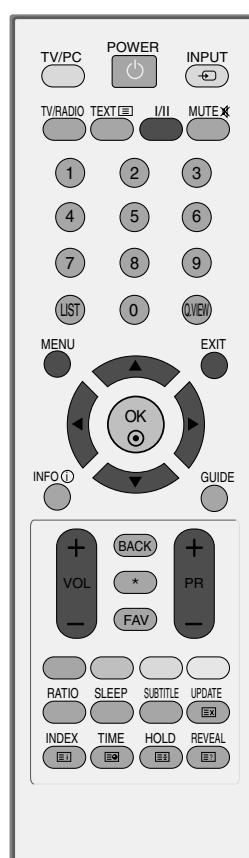

TV-NÉZÉS / CSATORNÁK BEÁLLÍTÁSA

A KÉPERNYŐN MEGJELENŐ MENÜBEÁLLÍTÁSOK KIVÁLASZTÁSA ÉS MÓDOSÍTÁSA

A készüléke képernyőjén megjelenő menük némileg eltérhetnek a kézikönyvben szereplő ábráktól.

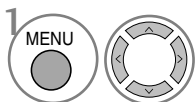
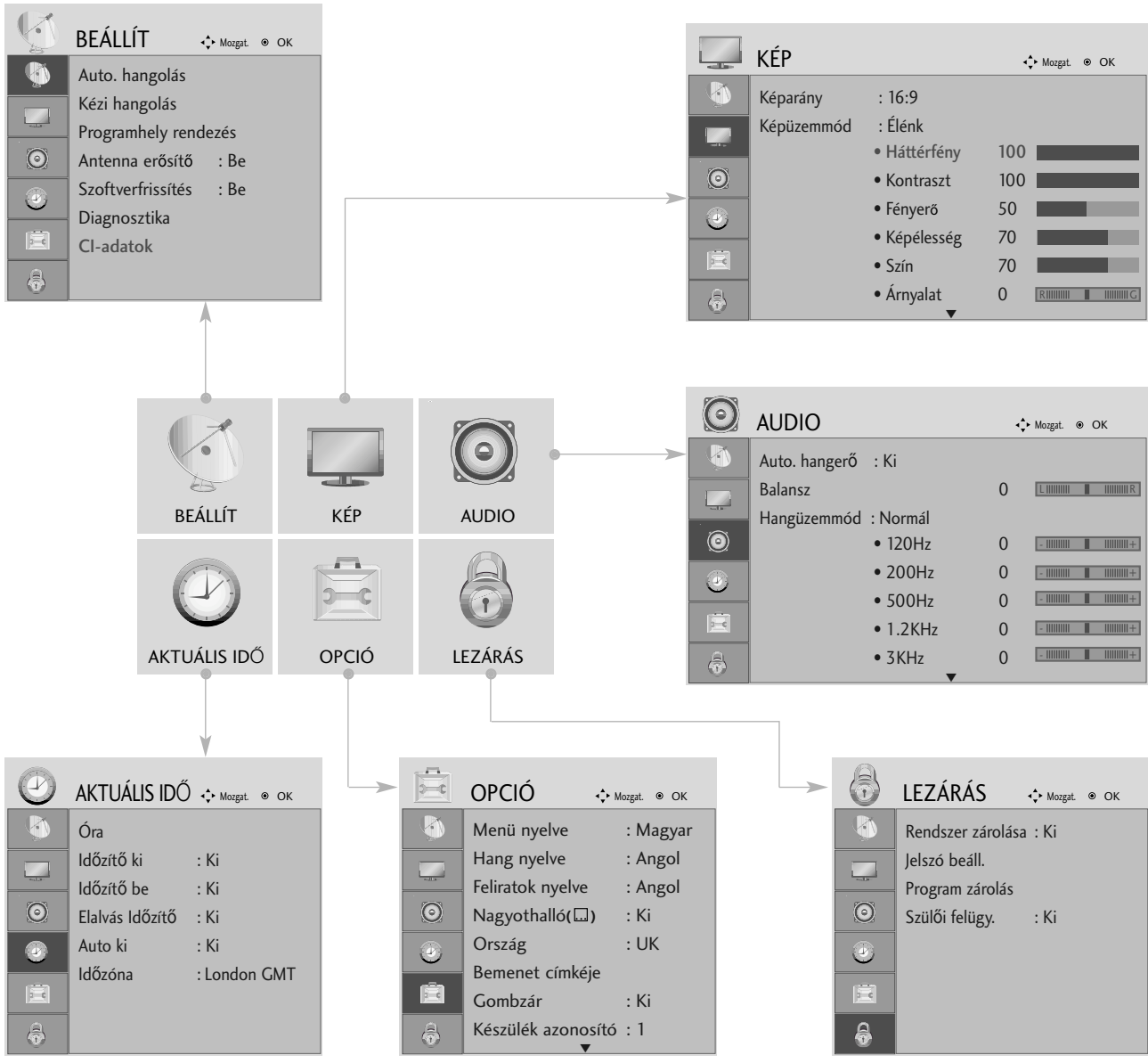

Jelenítse meg a menüpontokat.

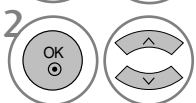

Válasszon ki egy menüelemet.



Lépjen az előugró menühez.

- A menüből a MENU (MENÜ) vagy az EXIT (KILÉPÉS) gomb megnyomásával léphet ki.
- A BACK (VISSZA) gomb megnyomásával visszaléphet az előző menüképernyőre.

TV-NÉZÉS / CSATORNÁK BEÁLLÍTÁSA

AUTOMATIKUS PROGRAMBEÁLLÍTÁS

Segítségével automatikusan megkeresheti és tárolhatja az összes programot.

Ha elindítja az automatikus programozást, a készülék töröl minden tárolt szervizadatot.

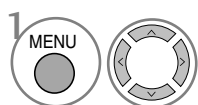
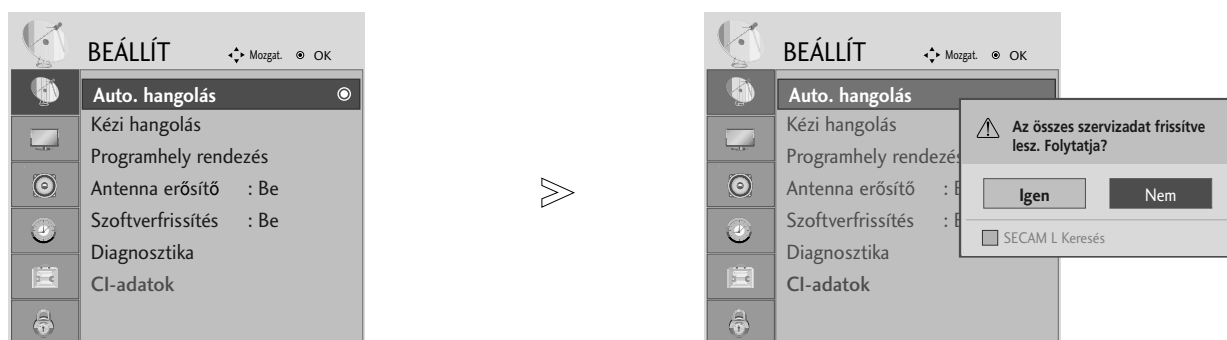

Válassza a BEÁLLÍT menüpontot.

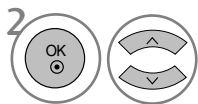

Válassza az Auto. hangolás parancsot.

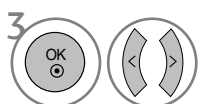

Válassza a Igen lehetőséget.



Indítsa el az Auto. hangolás funkciót.

- A számgombok segítségével adjon meg egy négyjegyű jelszót, ha a Rendszer zárolása beállítás értéke „Be”.
- Ha továbbra is az automatikus hangolást kívánja használni, válassza a IGEN lehetőséget a◀▶ gomb segítségével. Ezután nyomja meg az OK gombot. Egyébként válassza a NEM lehetőséget.

- A menüből a MENU (MENÜ) vagy az EXIT (KILÉPÉS) gomb megnyomásával léphet ki.
- A BACK (VISSZA) gomb megnyomásával visszaléphet az előző menüképernyőre.

TV-NÉZÉS / CSATORNÁK BEÁLLÍTÁSA

KÉZI PROGRAMBEÁLLÍTÁS (DIGITÁLIS ÜZEMMÓDBAN)

A Kézi hangolás (Kézi hangolás) segítségével további programokat vehet fel kézzel a programlistába.

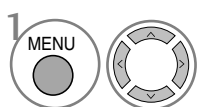

Válassza a BEÁLLÍT menüpontot.

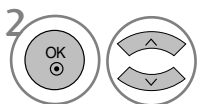

Válassza a Kézi hangolás parancsot.

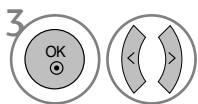

Válassza a DTV lehetőséget.

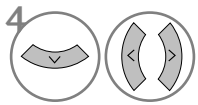

Válassza ki a megfelelő csatornaszámot.

- A számgombok segítségével adjon meg egy négyjegyű jelszót, ha a Rendszer zárolása beállítás értéke „Be”.







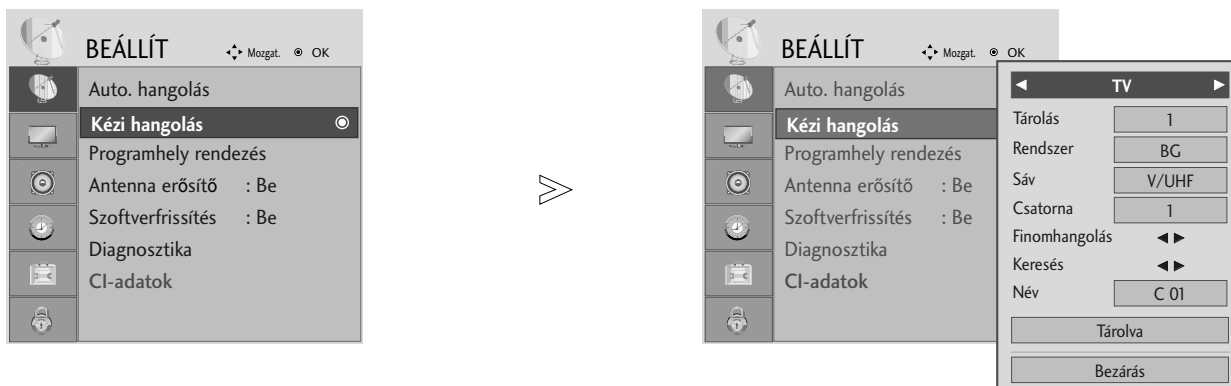

- A menüből a MENU (MENÜ) vagy az EXIT (KILÉPÉS) gomb megnyomásával léphet ki.
- A BACK (VISSZA) gomb megnyomásával visszaléphet az előző menüképernyőre.

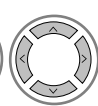

TV-NÉZÉS / CSATORNÁK BEÁLLÍTÁSA

KÉZI PROGRAMBEÁLLÍTÁS (ANALÓG ÜZEMMÓDBAN)

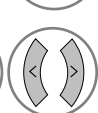
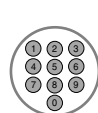
A programokat kézzel is beállíthatja, és az állomásokat tetszés szerinti sorrendbe rendezheti.

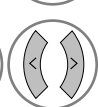

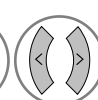
-   Válassza a BEÁLLÍT menüpontot.
-   Válassza a Kézi hangolás parancsot.
-   Válassza a TV menüpontot.
-   vagy  Válassza ki a megfelelő programszámot.
-   Válasszon ki egy TV-rendszert.

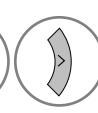
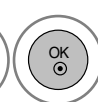
-   Válassza a V/UHF vagy a Kábel lehetőséget.
-   vagy  Válassza ki a megfelelő csatornaszámot.
-   Keresés indítása.
-   Válassza ki a Tárolva parancsot.















- A menüből a MENU (MENÜ) vagy az EXIT (KILÉPÉS) gomb megnyomásával léphet ki.
- A BACK (VISSZA) gomb megnyomásával visszaléphet az előző menüképernyőre.

- A számgombok segítségével adjon meg egy négyjegyű jelszót, ha a Rendszer zárolása beállítás értéke „Be”.
- L : SECAM L/L' (France)
- BG : PAL B/G, SECAM B/G (Európa/Kelet Európa/Ázsia/Új Zéland/Közép Kelet/Afrika/Ausztrália)
- I : PAL I/II (Egyesült Királyság/Írország/Hong Kong/Dél Afrika)
- DK : PAL D/K, SECAM D/K (Kelet Európa/Kína/Afrika/CIS)
- Ha egy másik csatornát szeretne tárolni, ismételje meg a 4-9. lépést.

TV-NÉZÉS / CSATORNÁK BEÁLLÍTÁSA











■ Állomásnév hozzárendelése

A programszámhoz öt karakterből álló állomásnevet is rendelhet.

-   Válassza a BEÁLLÍT menüpontot.
 -   Válassza a Kézi hangolás parancsot.
 -   Válassza a TV menüpontot.
 -   Válassza a Név menüpontot.
-   Válassza ki a helyet, majd válassza ki a második karaktert, és így tovább.
Használhatja az ábécé betűit A-tól Z-ig, a számokat 0 és 9 között, a + vagy a - jelet, illetve a szóközt.
 -   Válassza a Bezárás menüpontot.
 -   Válassza ki a Tárolva parancsot.

■ Finomhangolás

Általában a finomhangolásra akkor van szükség, ha a vétel minősége nem megfelelő.

-   Válassza a BEÁLLÍT menüpontot.
 -   Válassza a Kézi hangolás parancsot.
 -   Válassza a TV menüpontot.
-  Válassza a Finomhangolás lehetőséget.
 -  A legmegfelelőbb kép és hang eléréséhez végezze el a finomhangolást.
 -   Válassza ki a Tárolva parancsot.

- A menüből a MENU (MENÜ) vagy az EXIT (KILÉPÉS) gomb megnyomásával léphet ki.
- A BACK (VISSZA) gomb megnyomásával visszaléphet az előző menüképernyőre.

TV-NÉZÉS / CSATORNÁK BEÁLLÍTÁSA

PROGRAM SZERKESZTÉSE

A programszám átugrása azt jelenti, hogy azt nem választhatja ki a **PR +** - gomb segítségével tévénézés közben.

Az átugrott program kiválasztásához a számgombok segítségével adja meg közvetlenül a program számát, vagy válassza ki azt a Programhely rendezés (Program szerkesztése) menüben.

Ez a funkció lehetővé teszi a tárolt programok átugrását.

Néhány országban a programhely-számot csak a **SÁRGA** gombbal lehet mozgatni.

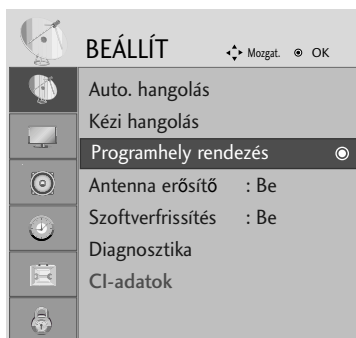

Válassza a BEÁLLÍT menüpontot.



Válassza a Programozás menüpontot.



Nyissa meg a Programozás menüt.



Válassza ki a tárolandó vagy átugrandó programot.

- A számgombok segítségével adjon meg egy négyjegyű jelszót, ha a Rendszer zárolása beállítás értéke „Be”.

- A menüből a MENU (MENÜ) vagy az EXIT (KILÉPÉS) gomb megnyomásával léphet ki.
- A BACK (VISSZA) gomb megnyomásával visszaléphet az előző menüképernyőre.

TV-NÉZÉS / CSATORNÁK BEÁLLÍTÁSA

DTV/RÁDIÓ ÜZEMMÓDBAN

■ Programszám átugrása



Válassza ki az átugrani kívánt program számát.



Állítsa át kék színűre az átugrott program számát.



Kapcsolja ki az átugrott programot.

- A programszám átugrása azt jelenti, hogy azt nem választhatja ki a **PR +** - gomb segítségével a normál tévénézés során.
- Az átugrott program kiválasztásához a szám-gombok segítségével adja meg közvetlenül a program számát, vagy válassza ki azt a Programme edit (Program szerkesztése) vagy a műsorfüzet menüjében.

■ Kedvenc program választása



Válassza ki a kedvenc programjának számát.

- Ezzel a kiválasztott program automatikusan a kedvenc programok listájába kerül.

TV-NÉZÉS / CSATORNÁK BEÁLLÍTÁSA

TV ÜZEMMÓDBAN



A funkció lehetővé teszi a tárolt programok törlését vagy átugrását.

■ Automatikus rendezés

-  Indítsa el az Auto Sort (Automatikus rendezés) funkciót.





• Miután bekapcsolta az Auto Sort (Automatikus rendezés) funkciót, már nem szerkesztheti a programokat.

■ Program törlése



-  Válassza ki a törölni kívánt program számát.
-  Állítsa át piros színűre a törölt program számát.
-  Kapcsolja ki a törölt programot.

• A készülék törli a kiválasztott programot, és az utána következő programokat egy hellyel feljebb tolja.

■ Program áthelyezése



-  Válassza ki az áthelyezni kívánt program számát.
-   Állítsa át sárga színűre az áthelyezett program számát.
-  Kapcsolja ki az áthelyezett programot.

■ Programszám átugrása

-  Válassza ki az átugrani kívánt program számát.
-  Állítsa át kék színűre az átugrott program számát.
-  Kapcsolja ki az átugrott programot.

• Nyomja meg ismét a KÉK gombot az átugrott program kikapcsolásához. A programszám átugrása azt jelenti, hogy azt nem választhatja ki a PR + - gomb segítségével a normál tévézés során.
• Ha ki szeretné választani az átugrott programot, a szám-gombok segítségével adja meg közvetlenül a program számát vagy válassza ki azt a Programozás, illetve a Table (Táblázat) menüben.

■ Kedvenc program választása

-   Válassza ki a kedvenc programjának számát.

• A kiválasztott program ezzel bekerül a kedvenc programok listájába.

TV-NÉZÉS / CSATORNÁK BEÁLLÍTÁSA

BOOSTER(ANTENNA ERŐSÍTŐ) (DIGITÁLIS ÜZEMMÓDBAN)

Ha gyenge a vétel, a Booster (Jelerősítő) beállításnál válassza az On (Be) értéket.

Erős TV-jel esetén válassza az Off (Ki) értéket.

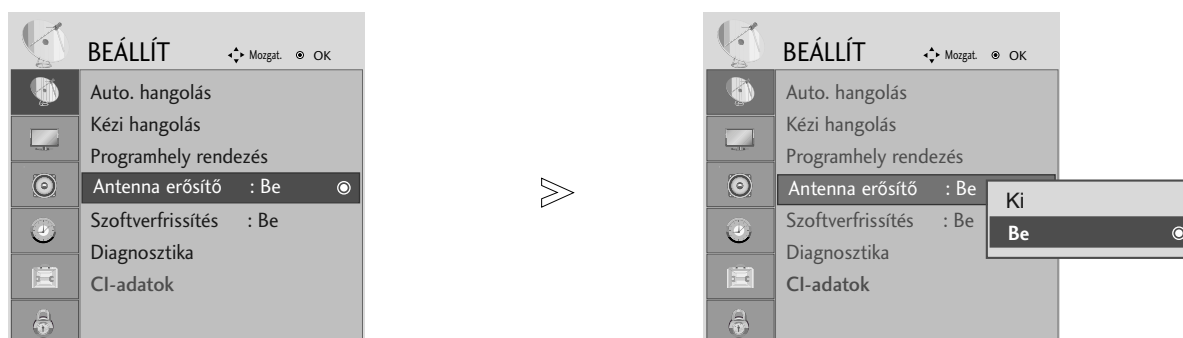

-   Válassza a BEÁLLÍT menüpontot.
-   Válassza a Mélyhang-kiemelés menüpontot.
-   Válassza az Be vagy az Ki lehetőséget.
-  Mentse a kiválasztott beállítást.

- A menüből a MENU (MENÜ) vagy az EXIT (KILÉPÉS) gomb megnyomásával léphet ki.
- A BACK (VISSZA) gomb megnyomásával visszaléphet az előző menüképernyőre.



TV-NÉZÉS / CSATORNÁK BEÁLLÍTÁSA

SZOFTVERFRISSÍTÉS

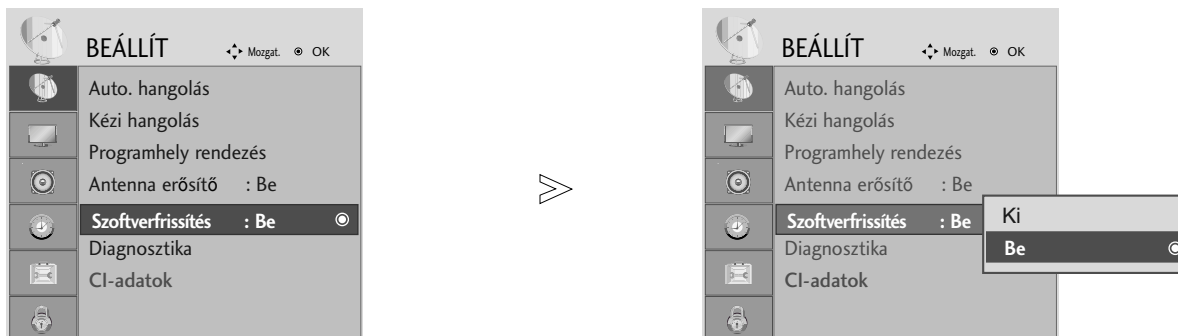
A Szoftverfrissítés (Szoftverfrissítés) funkció azt jelenti, hogy a digitális földi műsorszóró rendszeren keresztül szoftverek tölthetők le.

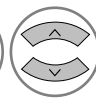

-   Válassza a BEÁLLÍT menüpontot.
-   Válassza a Szoftverfrissítés menüpontot.

-   Válassza az Be vagy az Ki lehetőséget.
 - Ha az Be beállítást választja, felhasználói jóváhagyást kérő üzenetablak jelenik meg, amely új elérhető szoftverről értesít.
-  Mentse a kiválasztott beállítást.

* A „Szoftverfrissítés” („Szoftverfrissítés”) beállítása közben

Előfordulhat, hogy a frissített digitális szoftveradatok továbbítása a következő menü megjelenését eredményezi a tévé képernyőjén.



Ha a következő képet látja, válassza a IGEN lehetőséget a ◀ ▶ gomb segítségével.



A szoftverfrissítés befejezését követően a rendszernek körülbelül 1 percig tart az újraindulás.



- A szoftverfrissítés folyamata során ügyeljen a következőkre:

- A készülék tápellátásának folyamatosnak kell lennie.
- A készüléket tilos kikapcsolni.
- Az antennacsatlakozást tilos megszakítani.
- A szoftverfrissítést követően ellenőrizheti a frissített szoftver verziószámát a Diagnosztika (Diagnosztika) menüben.

TV-NÉZÉS / CSATORNÁK BEÁLLÍTÁSA

DIAGNOSTICS (DIAGNOSZTIKA) (DIGITÁLIS ÜZEMMÓDBAN)

Ez a funkció lehetővé teszi a Manufacturer (Gyártó), a Model/Type (Modell/Típus), a Serial Number (Gyári szám) és a Software Version (Szoftververzió) megtekintését.

Megjeleníti a behangolt MUX adatait és jelerősségét.

Megjeleníti a kiválasztott MUX jeladatait és szolgáltatásnevét.

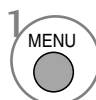
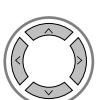

1   Válassza a BEÁLLÍT menüpontot.

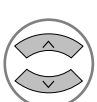
2   Válassza a Diagnosztika lehetőséget.

3  Tekintse meg a Manufacturer (Gyártó), a Model/Type (Modell/Típus), a Serial Number (Gyári szám) és a Software Version (Szoftververzió) mező adatait.

4   Tekintse meg a csatorna adatait.

- A menüből a MENU (MENÜ) vagy az EXIT (KILÉPÉS) gomb megnyomásával léphet ki.
- A BACK (VISSZA) gomb megnyomásával visszaléphet az előző menüképernyőre.

TV-NÉZÉS / CSATORNÁK BEÁLLÍTÁSA

CI [COMMON INTERFACE] (ÁLTALÁNOS ILLESZTŐFELÜLET) ADATAI

Ez a funkció lehetővé teszi egyes kódolt adások (fizetős adások) nézését. Ha eltávolítja a CI-modult, a fizetős adások nem nézhetők.

A modul CI-foglalatba helyezését követően elérhetővé válik a modul menüje.

Modul és intelligens kártya beszerzése érdekében lépjen kapcsolatba a kereskedővel. Kerülje a CAM-modul gyakori eltávolítását/behelyezését. Ez a készülék meghibásodásához vezethet. A CI-modul behelyezését követően a készülék bekapcsolása után előfordul, hogy nem hallható a hang.

Természetellenes kép jelentkezhethet a CI-modul és az intelligens kártya miatt.

Az országban használt műsorszórási körülményektől függően a CI (Common Interface – Általános illesztőfelület) funkció elképzelhető, hogy nem működik.

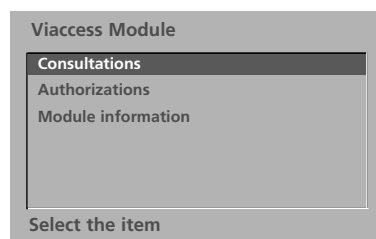
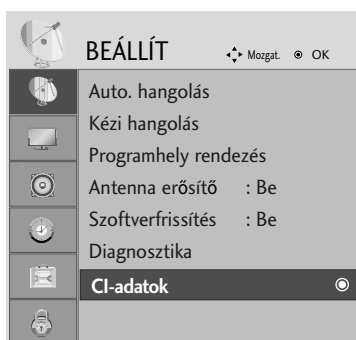

- Ez a képernyőn megjelenő menü csak illusztráció, a menüelemek és a képernyő formátuma a fizetős digitális tartalom szolgáltatójától függően eltérő lehet.
- Lehetősége van a CI (Common Interface – Általános illesztőfelület) menüképernyőjének és a kereskedő által nyújtott szolgáltatások megváltoztatására.

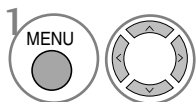

Válassza a BEÁLLÍT menüpontot.

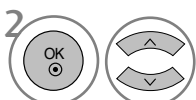

Válassza a CI-adatok menüpontot.

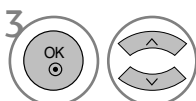

Válassza ki a kívánt elemet: Module information (modul adatai), smart card information (intelligens kártya adatai), language (nyelv), software download (szoftverletöltés) stb.



Mentse a kiválasztott beállítást.

- A menüből a MENU (MENÜ) vagy az EXIT (KILÉPÉS) gomb megnyomásával léphet ki.
- A BACK (VISSZA) gomb megnyomásával visszaléphet az előző menüképernyőre.

TV-NÉZÉS / CSATORNÁK BEÁLLÍTÁSA

A PROGRAMTÁBLÁZAT BEHÍVÁSA

A memóriában tárolt programokat a programtáblázat megjelenítésével ellenőrizheti.



A Locked Programme (Zárolt program) esetén jelenik meg.

■ A programtáblázat megjelenítése



Nyissa meg a Program lista képernyőt.

- A táblázatban szerepelhet néhány kék program. Ezeket automatikus programozással vagy Programozás módban átugrandó programként állí tották be.
- Ha a programtáblázatban a programok csatornaszámmal vannak jelölve, az mutatja, hogy nincs állomásnév hozzájuk rendelve.

■ Program kiválasztása a programtáblázatban



Válasszon ki egy programot.



Váltson át a kiválasztott programszámra.



Az éppen megtekintett műsorból a készülék TV üzemmódból átvált DTV, majd Rádió üzemmódba.

■ A programtáblázat oldalainak lapozása



A gombbal válthat az oldalak között.



Visszatérés a normál TV nézetbe.

■ A kedvenc programok táblázatának megjelenítése

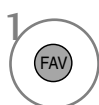

A Favourite Programme (Kedvenc programok) táblázat megjelenítése.

EPG (ELECTRONIC PROGRAMME GUIDE – ELEKTRONIKUS MŰSORFÜZET) (DIGITÁLIS ÜZEMMÓDBAN)

Ebben a rendszerben elérhető egy elektronikus műsorfüzet, amely az összes lehetséges műsor áttekintéséhez nyújt segítséget.

Az műsorfüzet információt nyújt például a programlistákról, illetve az elérhető szolgáltatások kezdetének és végének időpontjáról. Ezek mellett gyakran a programra vonatkozó részletes információ is elérhető a műsorfüzetben. (A programokra vonatkozó részletek elérhetősége és mennyisége változhat az adott műsorszolgáltatótól függően.)

Ez a funkció csak akkor használható, ha a műsorfüzet adatait sugározza a műsorszóró vállalat.

A műsorfüzet a következő 8 nap műsorát mutatja.

Az műsorfüzet be-/kikapcsolása



A műsorfüzet be- vagy kikapcsolása.

Programkalauz			
06 Márc. 2006 15:09			
MINDEN	14:00	15:00	
1 YLE TV1	Nincs információ	Kungskonsumente	
2 YLE TV2	Nincs információ	TV2: Famen	Nincs informáci
4 TV..	Nincs információ		
5 YLE FST	Nincs információ		
6 CNN	Nincs információ		
8 YLE24	...	Nincs információ Tänään otsikoissa

Program kiválasztása

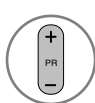

vagy  Válassza ki a megfelelő programot.



Jelenítse meg a kiválasztott programot.

EPG (ELECTRONIC PROGRAMME GUIDE – ELEKTRONIKUS MŰSORFÜZET) (DIGITÁLIS ÜZEMMÓDBAN)

Gombfunkciók a NOW/NEXT Guide (MOST/KÖVETKEZŐ műsor) üzemmódban



VÖRÖS

A műsorfüzet mód váltása.



SÁRGA

Belépés a Timer Record/Remind (Időzített felvétel/Emlékeztető) beállítási módba.



KÉK

Belépés a Timer Record/Remind (Időzített felvétel/Emlékeztető) listamódba.



OK

Váltás a kijelölt programra.



A NOW (MOST) vagy a NEXT Programme (KÖVETKEZŐ program) lehetőség kiválasztása.



A közvetített program kiválasztása.



+

PR

-

Görgetés fel/le.



GUIDE

vagy



EXIT

A műsorfüzet kikapcsolása.



TV/RADIO

A TV vagy a RADIO (RÁDIÓ) program kiválasztása..



INFO

A részletes információ ki- vagy bekapcsolása.

Gombfunkciók a 8 Days Guide (8 napos műsorfüzet) módban



VÖRÖS

A műsorfüzet mód váltása..



ZÖLD

Belépés a Date setting (Dátumbeállítás) módba.



SÁRGA

Belépés a Timer Record/Remind (Időzített felvétel/Emlékeztető) beállítási módba.



KÉK

Belépés a Timer Record/Remind (Időzített felvétel/Emlékeztető) listamódba.



OK

Váltás a kijelölt programra.



A NOW (MOST) vagy a NEXT Programme (KÖVETKEZŐ program) lehetőség kiválasztása



A közvetített program kiválasztása.



+

PR

-

Görgetés fel/le.



GUIDE

vagy



EXIT

A műsorfüzet kikapcsolása.



TV/RADIO

A TV vagy a RADIO (RÁDIÓ) program kiválasztása.



INFO

A részletes információ ki- vagy bekapcsolása.

Gombfunkciók a Date Change (Dátum módosítása) módban



ZÖLD

A Date setting (Dátumbeállítás) mód kikapcsolása.



OK

Váltás a kijelölt dátumra.



Dátum kiválasztása.



A Date setting (Dátumbeállítás) mód kikapcsolása.



GUIDE

vagy



EXIT

A műsorfüzet kikapcsolása.

EPG (ELECTRONIC PROGRAMME GUIDE – ELEKTRONIKUS MŰSORFÜZET) (DIGITÁLIS ÜZEMMÓDBAN)

Gombfunkciók a kibővített leírás szövegmezőjében



A szöveg görgetése fel/le.



Belépés a Timer Record/Remind (Időzített felvétel/Emlékeztető) beállítási módba.



A részletes információ ki- vagy bekapcsolása.



vagy



A műsorfüzet kikapcsolása.

Gombfunkciók a Record/Remind Setting (Felvétel/Emlékeztető beállítása) módban

- Ez a funkció csak akkor érhető el, ha pin8 felvételi jeleket használó felvevő készülék van a DTV-OUT terminálra csatlakoztatva SCART-kábel segítségével.



Váltás Guide (Műsorfüzet) vagy Timer list (Időzített események) módba.



Timer Record/Remind (Időzített felvétel/Emlékeztető) mentése.



A Type (Típus), a Service (Szolgáltatás), a Date (Dátum) vagy a Start/End time (Indítás/Befejezés időpontja) kiválasztása.



Funkció beállítása.

Gombfunkciók Schedule List (Ütemezési lista) üzemmódban



Új Manual Timer (Kézi időzítő) beállítás hozzáadása.



Belépés a Schedule list (Ütemezési lista) szerkesztési módjába.



A kijelölt elem törlése.



Váltás Guide (Műsorfüzet) módra.



Válassza a Schedule List (Ütemezési lista) menüpontot.

KÉPVEZÉRLÉS

A KÉP MÉRETÉNEK (KÉPARÁNYÁNAK) BEÁLLÍTÁSA

A képmegjelenítés többféle formátumú lehet; **16:9**, Levágás nélkül, Eredeti, **4:3**, **14:9** és nagyítás 1/2.

Ha egy állókép hosszabb időn át jelenik meg a képernyőn, előfordulhat, hogy az állókép tartós nyomot hagy, és látható marad.

A nagyítás mértékét a ▲ ▼ gombbal módosíthatja.

Ez a funkció a következő jelforrások esetén használható.

- Az Aspect Ratio (Képarány) beállítás értékét a RATIO (Arány) menüben is megadhatja.
- A Ratio (Arány) menü Zoom (Nagyítás) beállításában a 14:9, a Zoom1 (Nagyítás1) és a Zoom2 (Nagyítás2) lehetőségek közül választhat.

• 16:9

Ebben az esetben a kép vízszintesen arányosan nagyítva kitölti a képernyőt (4:3 formátumú DVD-filmek megtekintésekor hasznos).



• 4:3

Ebben az esetben a képet az eredeti 4:3 oldalarányban láthatja, a bal és jobb oldalon pedig szürke csíkok jelennek meg.

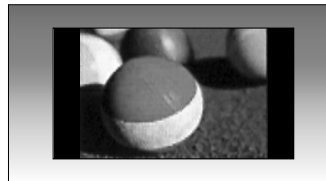

KÉPVEZÉRLÉS

- **Eredeti**

Ha TV-készüléke szélesvásznú jeleket fogad, automatikusan a megjelenítendő képformátumra vált.



- **14:9**

14:9 arányú képformátum vagy hétköznapi tévéprogramok esetén 14:9 módban érheti el a legjobb képminőséget. A 14:9 arányú képernyő az eredeti méretben tekinthető meg, de a 4:3 arányú képernyőt a készülék fel/le és bal/jobbs oldali irányban nagyítja.



- **Nagyítás1**

Ezzel a beállítással a képet változtatás nélkül, a teljes képernyő kitöltésével tekintheti meg. A kép felső és alsó része azonban nem látszik.



- **Nagyítás2**

Ebben az üzemmódban a készülék módosítja a képet: vízszintes irányban nyújtja, függőlegesen pedig levágja. Ez az üzemmód megfelel a kép módosítása és a képernyő lefedése közötti középútnak.



- **Levágás nélkül**

Ezzel a beállítással a legjobb minőségben, nagy felbontással, veszteségmentesen jelenítheti meg az eredeti képet.

Megjegyzés: Ha az eredeti kép zajos, a képernyő szélén zajos sáv látható.



! MEGJEGYZÉS

- ▶ Csak a 16:9 (Széles), a 4:3, a 14:9 és a Zoom 1/2 beállítás választható Component (Kompozit) (720p alatt) üzemmódban.
- ▶ Csak a 4:3 és a 16:9 (Széles) képarány választható RGB/DVI üzemmódban.
- ▶ HDMI/Component (HDMI/Kompozit) módban (720p felett) a Levágás nélkül funkció nem használható.
- ▶ Az egyesült királyságbeli digitális teletext (MHEG-5) esetén csak az Original (Eredeti) beállítás választható.

KÉPVEZÉRLÉS

ELŐRE MEGADOTT KÉPBEÁLLÍTÁSOK

Képüzemmód (Képüzemmód) – alapbeállítások

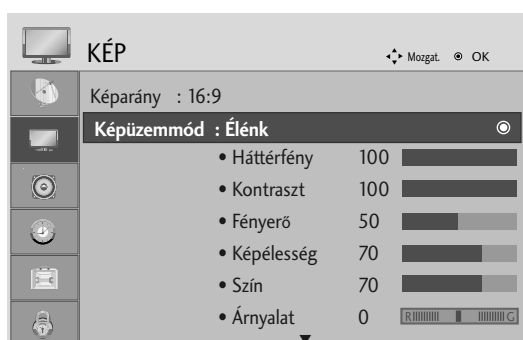

<RGB, DVI-üzemmód>



<Egyéb üzemmódban>

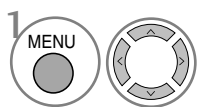

1 Válassza a KÉP menüpontot.

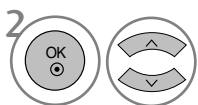

2 Válassza a Képüzemmód lehetőséget.

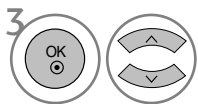

3 Válassza ki a kívánt értékeket a képbeállításhoz.

- A Picture Mode (Képüzemmód) funkció a legmegfelelőbb képet állítja be a készüléken. A műsor jellegétől függően válasszon a Picture Mode (Képüzemmód) menü előre beállított értékei közül.

- A menüből a MENU (MENÜ) vagy az EXIT (KILÉPÉS) gomb megnyomásával léphet ki.
- A BACK (VISSZA) gomb megnyomásával visszaléphet az előző menüképernyőre.

KÉPVEZÉRLÉS

Automatikus színtónus-beállítás (Meleg/ Közepes/ Hideg)

Válassza ki a háromféle automatikus színbeállítás egyikét. A Warm (Meleg) beállítással a piros és egyéb meleg színek megjelenését javíthatja, a Cool (Hűvös) beállítás esetén pedig kevésbé intenzív színeket fog látni, több késsel.

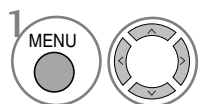

Válassza a KÉP menüpontot.

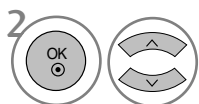

Válassza az További beállítások menüpontot.

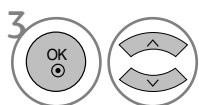

Válassza a Színhőmérséklet beállítást.

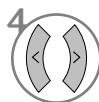

Válassza a Hideg, Közepes vagy Meleg lehetőséget.

- A menüből a MENU (MENÜ) vagy az EXIT (KILÉPÉS) gomb megnyomásával léphet ki.
- A BACK (VISSZA) gomb megnyomásával visszaléphet az előző menüképernyőre.

KÉPVEZÉRLÉS

Automatikus színtónus-beállítás (9300K/6500K) (Csak RGB, DVI módban)

sRGB üzemmód esetén az Advanced control (További beállítások) menü nem érhető el.

Válassza ki a kétféle automatikus színbeállítás egyikét.

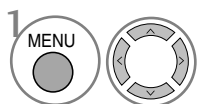

Válassza a KÉP menüpontot.

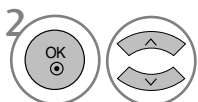

Válassza az További beállítások menüpontot.

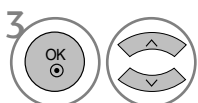

Válassza a Színhőmérséklet beállítást.



Válassza a 6500K vagy a 9300K beállítást.

- A menüből a MENU (MENÜ) vagy az EXIT (KILÉPÉS) gomb megnyomásával léphet ki.
- A BACK (VISSZA) gomb megnyomásával visszaléphet az előző menüképernyőre.

KÉPVEZÉRLÉS

KÉZI KÉPBEÁLLÍTÁS

Picture Mode (Képüzemmód) – User (Egyéni) beállítás

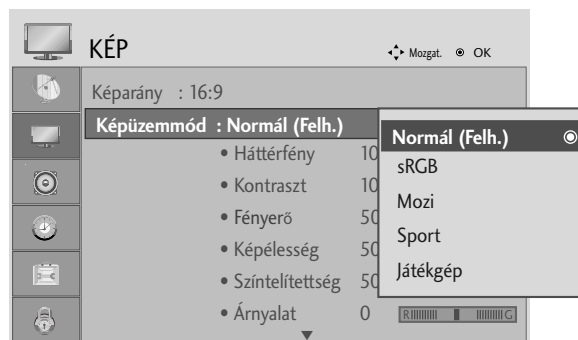
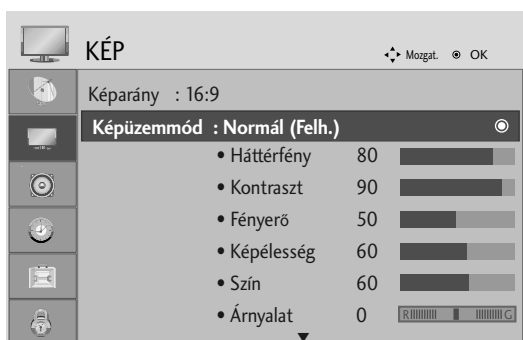

<RGB, DVI-üzemmód>

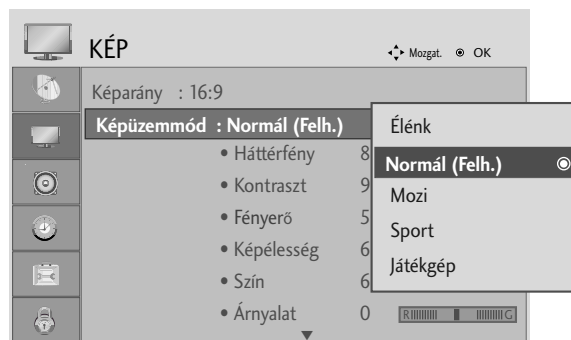

<Egyéb üzemmódban>

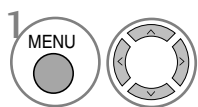

Válassza a KÉP menüpontot.

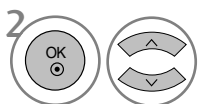

Válassza a Képüzemmód lehetőséget.

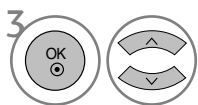

Válassza ki a kívánt értékeket a képbeállításhoz.

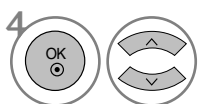

Válasszon a Háttérvilágítás, a Kontraszt, a Fényerő, a Képelesség, a Színtelítettség vagy a Árnyalat lehetőségek közül.

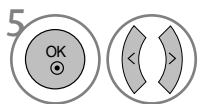

Adja meg a kívánt beállításokat.

- A normál TV nézethez való visszatéréshez nyomja meg a MENU vagy EXIT gombot.
- A BACK vagy RETURN gomb megnyomásával visszaléphet az előző menüképernyőre.

! MEGJEGYZÉS

- ▶ RGB és DVI módban nem módosíthatja a színek, az élesség és a színárnyalat beállítását.

KÉPVEZÉRLÉS

KÉPJAVÍTÁSI TECHNOLOGIA

Élénk kontraszt

A kontraszt automatikus módosítása a legmegfelelőbb értékre a tükröződés fényerejének megfelelő.

Élénk színek

A tükröződés színeinek automatikus módosítása a természetes színekhez leginkább hasonló színek megjelenítése érdekében.

Zajcsökkentés

A zaj kiküszöbölése olyan mértékben, hogy az eredeti kép ne romoljon.

Gamma.

A magas gamma értékek kicsit fehéres, az alacsony gamma értékek pedig nagy kontrasztú képet eredményeznek.

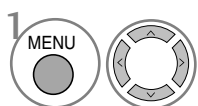
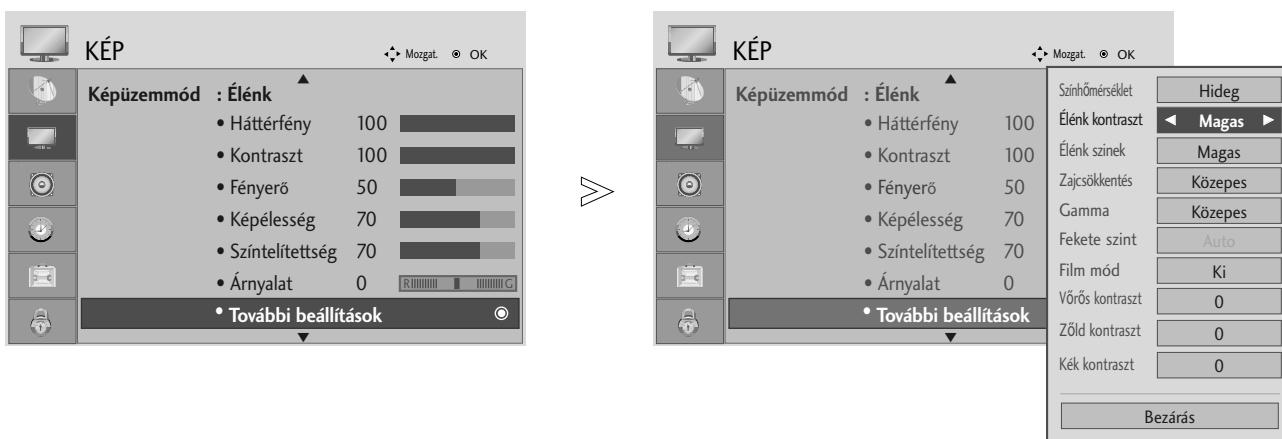

Válassza a KÉP menüpontot.

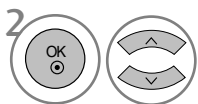

Válassza az További beállítások menüpontot.

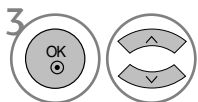

Válassza a Élénk kontraszt, a Élénk színek, a Zajcsökkentés vagy a Gamma lehetőséget.



Válassza ki a kívánt forrást.

- A menüből a MENU (MENÜ) vagy az EXIT (KILÉPÉS) gomb megnyomásával léphet ki.
- A BACK (VISSZA) gomb megnyomásával visszaléphet az előző menüképernyőre.

KÉPVEZÉRLÉS

ADVANCED (SPECIÁLIS) – FILM MODE (FILMÜZEMMÓD)

A készülék beállítása a filmek megtekintéséhez legmegfelelőbb képminőségre.

Ez a funkció csak TV, AV és Component (Kompozit) 480i/576i/1080i módban használható.

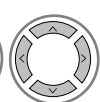

1   Válassza a KÉP menüpontot.

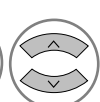
2   Válassza az További beállítások menüpontot.

3   Válassza a Film mód menüpontot.

4  Válassza az Be vagy az Ki lehetőséget.

- A menüből a MENU (MENÜ) vagy az EXIT (KILÉPÉS) gomb megnyomásával léphet ki.
- A BACK (VISSZA) gomb megnyomásával visszaléphet az előző menüképernyőre.

KÉPVEZÉRLÉS

ADVANCED (SPECIÁLIS) – BLACK LEVEL (FEKETESZINT)

Film megtekintésekor ez a funkció beállítja a készüléken a legmegfelelőbb képminőséget.

Ez a funkció a következő üzemmódokban használható: AV (NTSC-M), HDMI és Component.

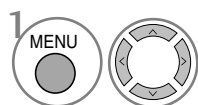

Válassza a KÉP menüpontot.

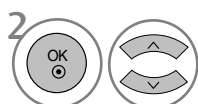

Válassza az További beállítások menüpontot.

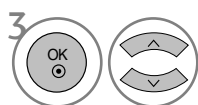

Válassza a Fekete szint lehetőséget.

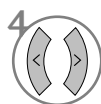

Válassza a Alacsony vagy a Magas beállítást.

- Alacsony : A képernyő tükröződése világosabb lesz.
- Magas : A képernyő tükröződése sötétebb lesz.

- A menüből a MENU (MENÜ) vagy az EXIT (KILÉPÉS) gomb megnyomásával léphet ki.
- A BACK (VISSZA) gomb megnyomásával visszaléphet az előző menüképernyőre.

! MEGJEGYZÉS





- ▶ Ha a bemeneti jel forrása nem AV(NTSC-M), HDMI vagy komponens, akkor ennek a funkciónak a beállítása automatikus.
- ▶ Ha a beállítás automatikus, a felhasználó nem tudja azt közvetlenül módosítani.
- ▶ Auto (Automatikus) : A készülék megállapítja a képernyő feketeszintjét, és automatikusan kiválasztja a Magas (Magas) vagy a Low (Alacsony) beállítást.

KÉPVEZÉRLÉS

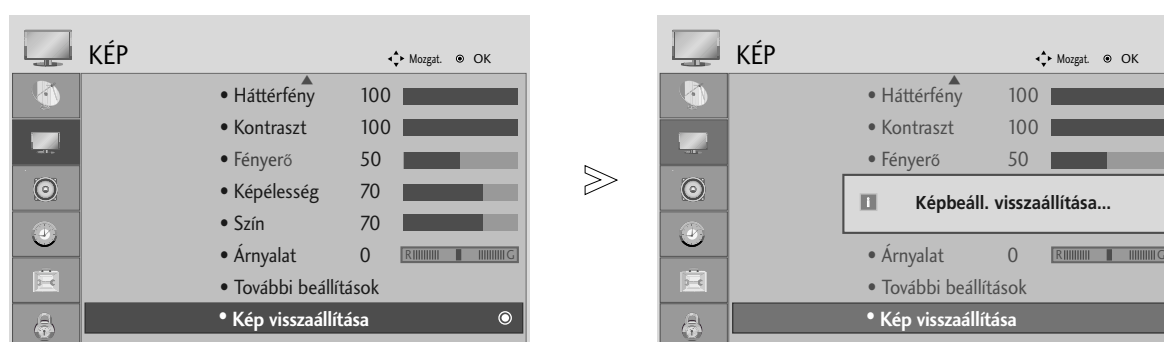
KÉP ALAPHELYZETBE ÁLLÍTÁSA

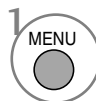
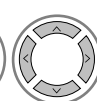
A kiválasztott képüzemmódok beállításait a készülék visszaállítja a gyári alapértelmezett értékekre.

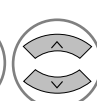

-   Válassza a KÉP menüpontot.
-   Válassza a Kép visszaállítása menüpontot.
-  Állítsa alaphelyzetbe a módosított értékeket.

- A menüből a MENU (MENÜ) vagy az EXIT (KILÉPÉS) gomb megnyomásával léphet ki.
- A BACK (VISSZA) gomb megnyomásával visszaléphet az előző menüképernyőre.

HANG ÉS NYELV BEÁLLÍTÁSA

AUTO VOLUME (AUTOMATIKUS HANGERŐ) BEÁLLÍTÁSA

Az AUTO VOLUME (Automatikus hangerő) funkció automatikusan megtartja ugyanazt a hangerőszintet akkor is, ha programot vált.

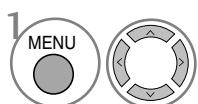
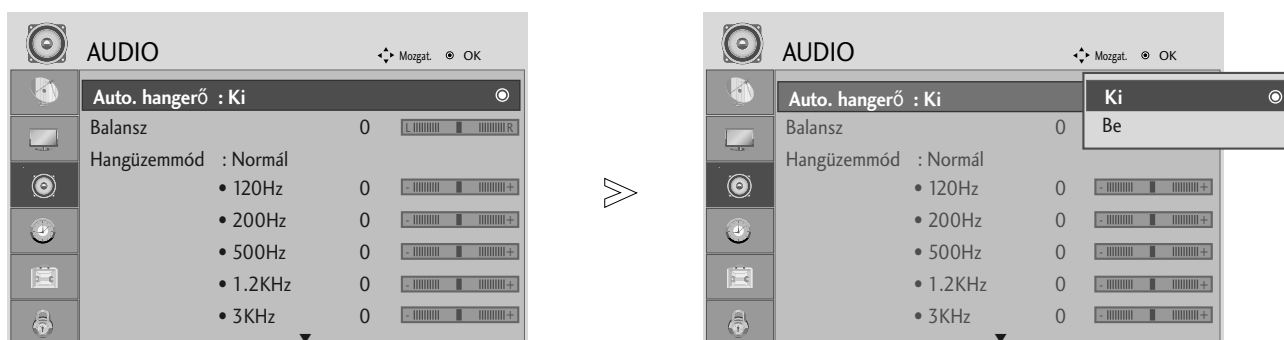

Válassza az AUDIO menüpontot.

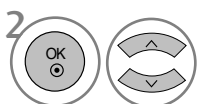

Válassza az **Auto. hangerő** menüpontot.

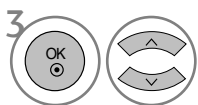

Válassza az Be vagy az Ki lehetőséget.

- A menüből a MENU (MENÜ) vagy az EXIT (KILÉPÉS) gomb megnyomásával léphet ki.
- A BACK (VISSZA) gomb megnyomásával visszaléphet az előző menüképernyőre.

HANG ÉS NYELV BEÁLLÍTÁSA

HANG-ALAPBEÁLLÍTÁSOK – SOUND MODE (HANGÜZEMMÓD)

Kiválaszthatja a megfelelő hangbeállítást: SRS TruSurround XT, Clear Voice (Tiszta hang), Standard (Normál), Music (Zene), Cinema (Mozi), Sport vagy Game (Játék), és beállíthatja a hangszínszabályozó hangfrekvenciáját is.

A Sound Mode (Hangüzemmód) segítségével külön beállítások nélkül is a legjobb hangminőséget kapja, mivel a TV-készülék a program tartalma alapján végzi el a hangbeállítást.

Az SRS TruSurround XT, a Clear Voice (Tiszta hang), a Standard (Normál), a Music (Zene), a Cinema (Film), a Sport és a Game (Játék) hangbeállítást gyárilag optimális hangvisszaadásra programozták.

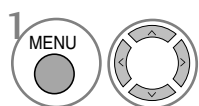
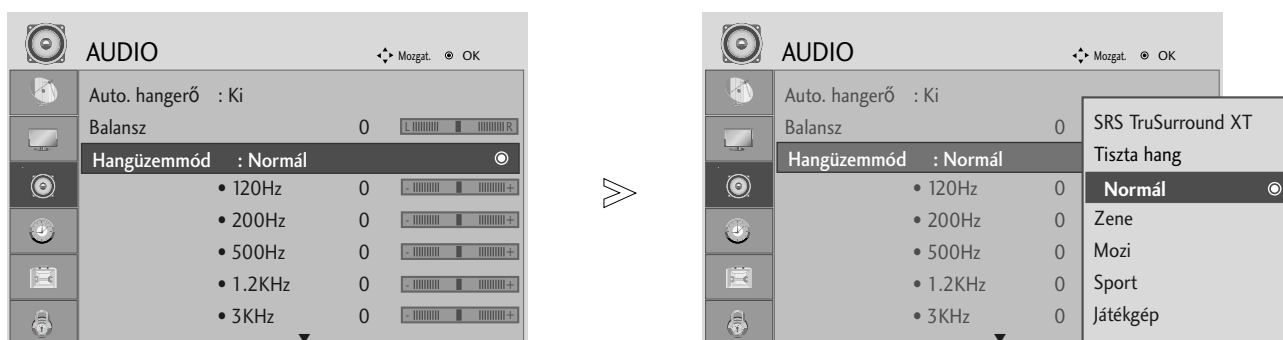

Válassza az AUDIO menüpontot.

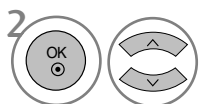

Válassza ki a Hangüzemmód menüpontot.

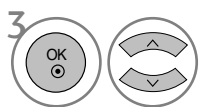

Válassza ki az SRS TruSurround XT, a Clear Voice (Tiszta hang), a Standard (Normál), a Music (Zene), a Cinema (Mozifilm), a Sport vagy a Game (Játék) beállítást.

- A menüből a MENU (MENÜ) vagy az EXIT (KILÉPÉS) gomb megnyomásával léphet ki.
- A BACK (VISSZA) gomb megnyomásával visszaléphet az előző menüképernyőre.



▶ **SRS TruSurround XT** embléma az SRS Labs, Inc. védjegye.

▶ A TruSurround XT technológia az SRS Labs, Inc. céggel kötött licencszerződésnek megfelelően került a termékbe.

HANG ÉS NYELV BEÁLLÍTÁSA

HANGBEÁLLÍTÁSOK MÓDOSÍTÁSA – USER (EGYÉNI) BEÁLLÍTÁS

A hangszínszabályozó beállítása.

Ha a Sound Mode (Hangüzemmód) beállítása SRS TruSurround XT vagy Clear Voice (Tiszta hang), akkor a frekvenciasávok nem aktívak.

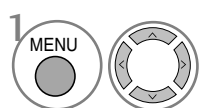
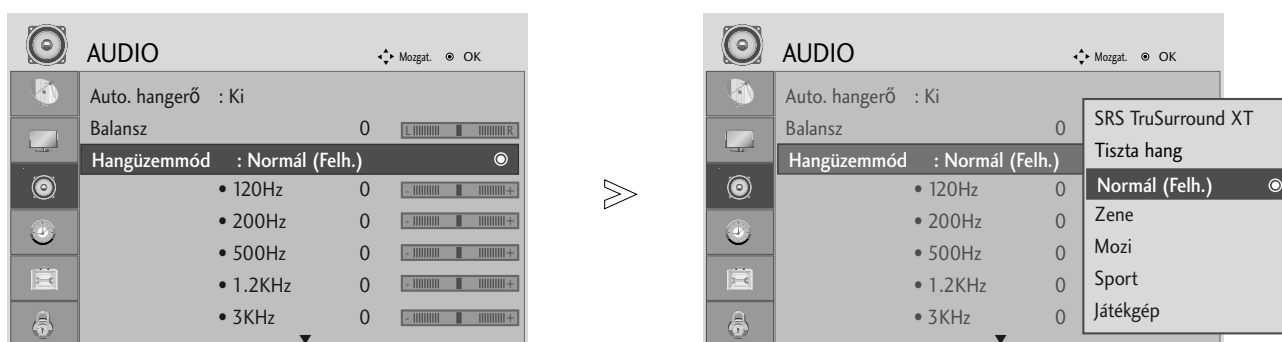

Válassza az AUDIO menüpontot.

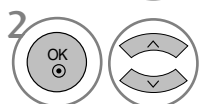

Válassza a Hangüzemmód menüpontot.

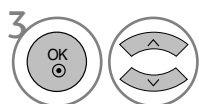

Válassza ki az SRS TruSurround XT, a Clear Voice (Tiszta hang), a Standard (Normál), a Music (Zene), a Cinema (Mozifilm), a Sport vagy a Game (Játék) beállítást.

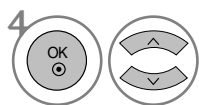

Válassza ki a megfelelő frekvenciasávot.

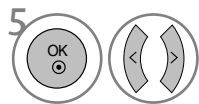

Válassza ki a kívánt hangszintet.





- A menüből a MENU (MENÜ) vagy az EXIT (KILÉPÉS) gomb megnyomásával léphet ki.
- A BACK (VISSZA) gomb megnyomásával visszaléphet az előző menüképernyőre.

HANG ÉS NYELV BEÁLLÍTÁSA

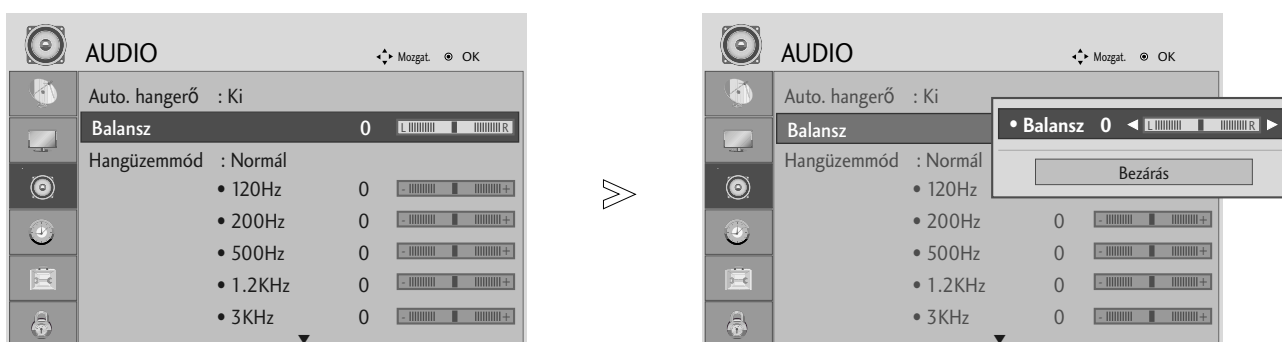
BALANSZ BEÁLLÍTÁSA

Igény szerint beállíthatja a hangszórók hangjának térbeli egyensúlyát (balansz).



-   Válassza az AUDIO menüpontot.
-   Válassza a Balansz menüpontot.
-   Végezze el a kívánt beállításokat.

- A menüből a MENU (MENÜ) vagy az EXIT (KILÉPÉS) gomb megnyomásával léphet ki.
- A BACK (VISSZA) gomb megnyomásával visszaléphet az előző menüképernyőre.

HANG ÉS NYELV BEÁLLÍTÁSA

A DIGITÁLIS AUDIOKIMENET KIVÁLASZTÁSA

Ez a funkció lehetővé teszi a kívánt Digital Audio Output (Digitális audiokimenet) kiválasztását.

A televízió csak akkor képes DOLBY Digital hangot kibocsátani, ha a csatornát Dolby Digital hanggal sugározzák.

Ha a Dolby Digital rendelkezésre áll, akkor a Digital Audio Out (Digitális audiokimenet) menü Dolby Digital menüpontjának kiválasztásával lehet az SPDIF-kimenetet Dolby Digital formátumra állítani.

Ha a Dolby Digital hangformátum nem áll rendelkezésre, és a Digital Audio Out (Digitális audiokimenet) menüben mégis azt választja, akkor az SPDIF-kimenet PCM formátumú hangot továbbít.

Ha Dolby Digital Audio jeleket közvetítő csatorna esetében a Dolby Digital és az Audio language (Hang nyelve) beállítás is meg van adva, a készülék csak a Dolby Digital hangot játssza le.

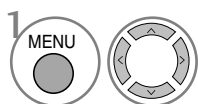
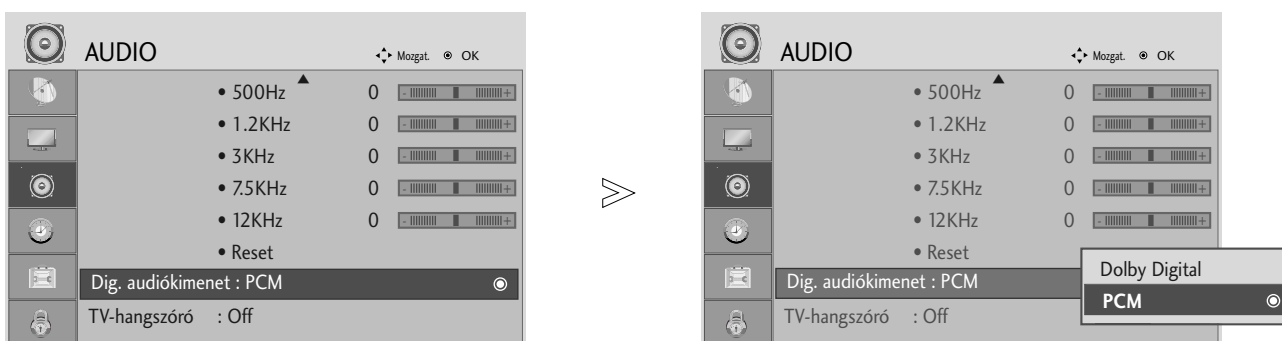

Válassza az AUDIO menüpontot.

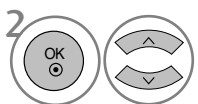

Válassza a Digital Audio Out (Digitális audiokimenet) menüpontot.

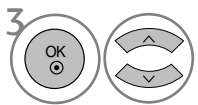

Válassza a Dolby Digital vagy a PCM lehetőséget.



A Dolby Laboratories engedélye alapján gyártva. A „Dolby” és a dupla D szimbólum a Dolby Laboratories védjegye.

- Előfordulhat, hogy HDMI mód esetén a DVD-lejátszó SPDIF-kimenetén nem jelenik meg az audiojel. Ilyen esetben állítsa a DVD-lejátszó digitális hangkimenetét PCM értékre.

- A menüből a MENU (MENÜ) vagy az EXIT (KILÉPÉS) gomb megnyomásával léphet ki.
- A BACK (VISSZA) gomb megnyomásával visszaléphet az előző menüképernyőre.

HANG ÉS NYELV BEÁLLÍTÁSA

A TV-HANGSZÓRÓK BE/KIKAPCSOLÁSA

Lehetősége van a belső hangszóró beállítására is.

KOMPONENS, ill. AV3 használata esetén a TV hangszórója akkor is üzemelhet, ha nincs videojel.

Ha külső hi-fi rendszert szeretne használni, kapcsolja ki a TV belső hangszóróját.

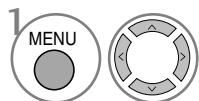
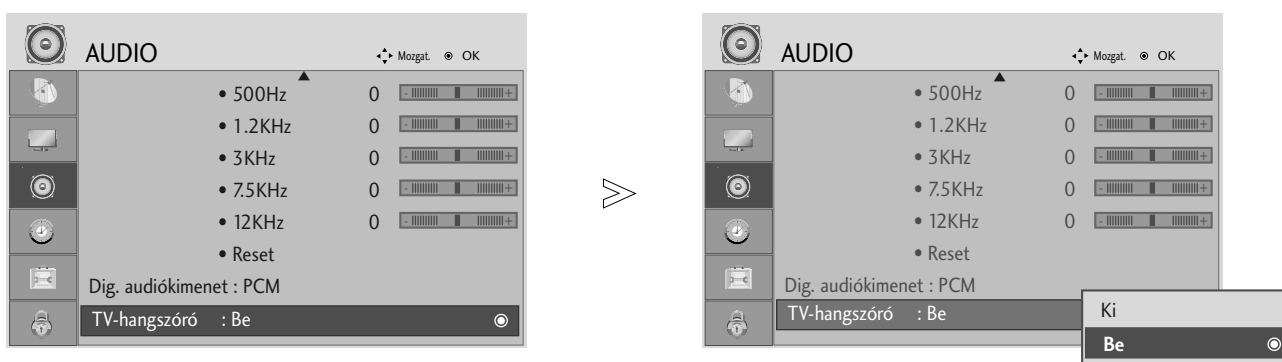

Válassza az AUDIO menüpontot.

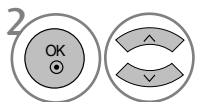

Válassza a TV Speaker (TV-hangszóró) menüpontot.

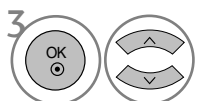

Válassza az On (Be) vagy az Off (Ki) lehetőséget.





- A menüből a MENU (MENÜ) vagy az EXIT (KILÉPÉS) gomb megnyomásával léphet ki.
- A BACK (VISSZA) gomb megnyomásával visszaléphet az előző menüképernyőre.

HANG ÉS NYELV BEÁLLÍTÁSA

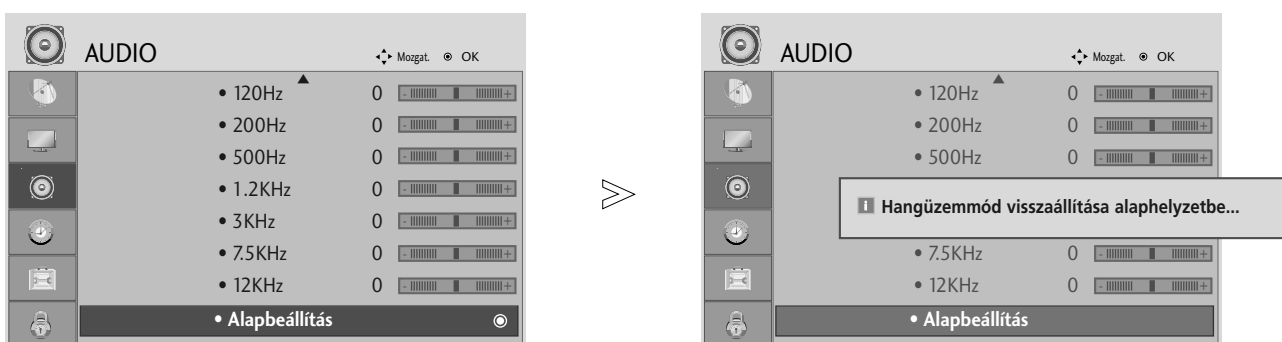
AUDIO RESET (HANG ALAPHELYZETBE ÁLLÍTÁSA)

A kiválasztott hangüzemmód beállításait a készülék visszaállítja a gyári alapértelmezett értékekre.



-   Válassza az AUDIO menüpontot.
-   Válassza a Alapbeállítás lehetőséget.
-  Állítsa alaphelyzetbe a módosított értékeket.

- A menüből a MENU (MENÜ) vagy az EXIT (KILÉPÉS) gomb megnyomásával léphet ki.
- A BACK (VISSZA) gomb megnyomásával visszaléphet az előző menüképernyőre.

HANG ÉS NYELV BEÁLLÍTÁSA

I/II

Sztereoó/kettős vétel (Csak analóg módban)

Ha kiválaszt egy programot, az állomáshoz tartozó hangadatok megjelennek a programszámmal és az állomásnévvel együtt.



Válassza ki a hangkimenetet.

Közvetítés	A képernyőn megjelenő üzenet
Monó	MONO
Sztereoó	STEREO
Kettős	DUAL I, DUAL II, DUAL I+II

■ Monohang kiválasztása

Sztereoó vétel esetén, ha a sztereoó jel gyenge, átválthat monó üzemmódra. Mono vétel esetén javul a hang tisztasága.

■ Nyelvválasztás kettős nyelvi közvetítés során

Ha a készülék két nyelven fogja a programot, átválthat DUAL I (KETTŐS I), DUAL II (KETTŐS II) vagy DUAL I+II (KETTŐS I+II) módra.

DUAL I funkció az elsődleges közvetítési nyelvet kapcsolja be.

DUAL II funkció a másodlagos közvetítési nyelvet kapcsolja be.

DUAL I+II módban a két hangszóró különböző nyelveken szól.

HANG ÉS NYELV BEÁLLÍTÁSA

NICAM-vétel (Csak analóg módban)

Ha készüléke NICAM vételre alkalmas vevőkészülékkel van felszerelve, kiváló minőségű NICAM (Near Instantaneous Companding Audio Multiplex) digitális hangot tud fogadni.

Az **I/II** gomb ismételt megnyomásával kiválaszthatja a vett adás típusának megfelelő hangkimenetet az alábbiakban leírtak szerint.

-
- 1** NICAM monó vétel esetén kiválaszthatja a **NICAM MONO** vagy az FM MONO lehetőséget.

 - 2** NICAM sztereó vétel esetén választhatja a **NICAM STEREO** vagy az FM MONO lehetőséget. Ha a sztereójel gyenge, váltson át FM MONÓ módra.

 - 3** NICAM kettős vétel esetén kiválaszthatja a **NICAM DUAL I** (NICAM KETTŐS I), a **NICAM DUAL II** (NICAM KETTŐS II), a **NICAM DUAL I+II** (NICAM KETTŐS I+II) vagy a MONO lehetőséget.
-

A hangszóró hangkimenetének kiválasztása

AV, Component (Komponens), RGB, HDMI és DVI módban kiválaszthatja a bal és a jobb oldali hangszóróra küldött hangkimenetet.

A **I/II** gomb többszöri megnyomásával válassza ki a hangkimenetet.

L+R: A bal hangbemenet jele a bal oldali hangszórón, a jobb hangbemenet a jobb oldali hangszórón szólal meg.

L+L: A bal hangbemenet jele a szólal meg mindkét hangszórón.

R+R: A jobb hangbemenet jele a szólal meg mindkét hangszórón.

HANG ÉS NYELV BEÁLLÍTÁSA

Nyelv-/országválasztás a képernyőn megjelenő menüben

Az üzembe helyezési útmutató menü a TV első bekapcsolásakor jelenik meg a képernyőn.

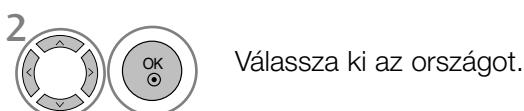
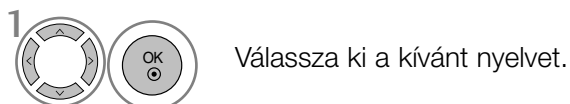

* Ha módosítani szeretné a kiválasztott országot vagy nyelvet.

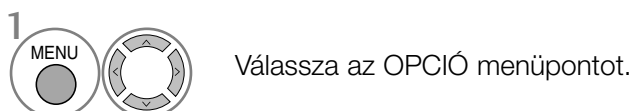

- A menüből a MENU (MENÜ) vagy az EXIT (KILÉPÉS) gomb megnyomásával léphet ki.
- A BACK (VISSZA) gomb megnyomásával visszaléphet az előző menüképernyőre.

! MEGJEGYZÉS

- ▶ Ha megszakítja az üzembe helyezést az EXIT (KILÉPÉS) gomb megnyomásával vagy az OSD (képernyőn megjelenő) menü időtúllépés miatti bezárásával, akkor az üzembe helyezési útmutató menü a készülék minden egyes bekapcsolásakor megjelenik mindaddig, amíg az üzembe helyezést teljesen el nem végzi.
- ▶ Ha az országválasztás nem megfelelő, akkor előfordulhat, hogy a teletext nem megfelelően jelenik meg a képernyőn és a teletext kezelésével is problémák adódhatnak.
- ▶ Az országban használt műsorszórési körülményektől függően a CI (Common Interface – Általános illesztőfelület) funkció elképzelhető, hogy nem működik.
- ▶ A helyi TV-műsorterjesztési viszonyoktól függően előfordulhat, hogy a DTV-mód vezérlőgombjai nem használhatók.
- ▶ Azokban az országokban, amelyek nem rendelkeznek törvényben rögzített digitális műsorszórési előírásokkal, előfordulhat, hogy a digitális műsorszórési feltételektől függően bizonyos DTV-funkciók nem működnek..

HANG ÉS NYELV BEÁLLÍTÁSA

NYELV KIVÁLASZTÁSA (CSAK DIGITÁLIS ÜZEMMÓDBAN)

Az Audio (Hang) funkció lehetővé teszi a hang kívánt nyelvének kiválasztását. Ha az adó a kijelölt nyelven nem sugároz hangot, akkor a hang az eredeti nyelven hallható.

Használja a Subtitle (Feliratozás) funkciót, ha legalább 2 közvetített feliratozási nyelv érhető el. Ha az adó a kijelölt nyelven nem sugároz feliratot, akkor a felirat az eredeti nyelven olvasható.

Ha az Hang nyelve és a Feliratok nyelve beállításban olyan nyelvet választ ki elsődlegesként, amelyet a készülék nem támogat, kiválaszthat egy másodlagos nyelvet is.

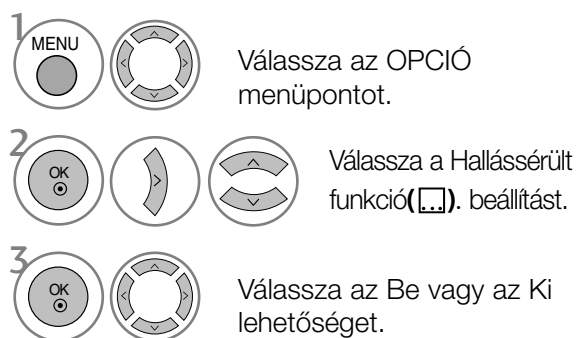
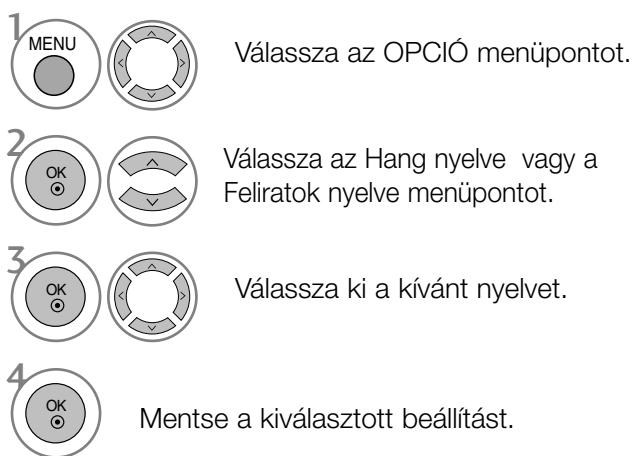

- A BACK (VISSZA) gomb megnyomásával visszaléphet az előző menüképernyőre.

< Hang nyelvének kijelölése >

- ▶ Ha legalább két nyelven közvetítenek hangot, válassza ki a hang nyelvét.

< Felirat nyelvének kijelölése >

- ▶ Ha az adó két vagy több nyelven sugároz feliratot, akkor a felirat nyelvét a távvezérlő SUBTITLE gombjával lehet kiválasztani.
- ▶ A ▲ ▼ gombbal jelöljön ki egy feliratnyelvet.

- A hang-/feliratnyelveket egyszerűbben, 1-3 karakteres rövidítéssel is meg lehet jeleníteni, ezeket az adó sugározza.
- Ha a kiegészítő hang beállításokat használja (Audio for "Visual/Hearing Impaired" (Hang látás-/hallássérülteknek)), akkor az némileg befolyásolhatja a fő hangkimenetet.

Hangbeállítási lehetőségek

Megjelenítés	Állapot
N.A	Nem érhető el
MPEG	MPEG hang
DIG	Dolby Digital hang
	Hang "csökkent látásúak" számára
ABC	Hang "csökkent hallásúak" számára

Feliratnyelv-beállítási lehetőségek

Megjelenítés	Állapot
N.A	Nem érhető el
	Teletext felirat
ABC	Felirat "csökkent hallásúak" számára





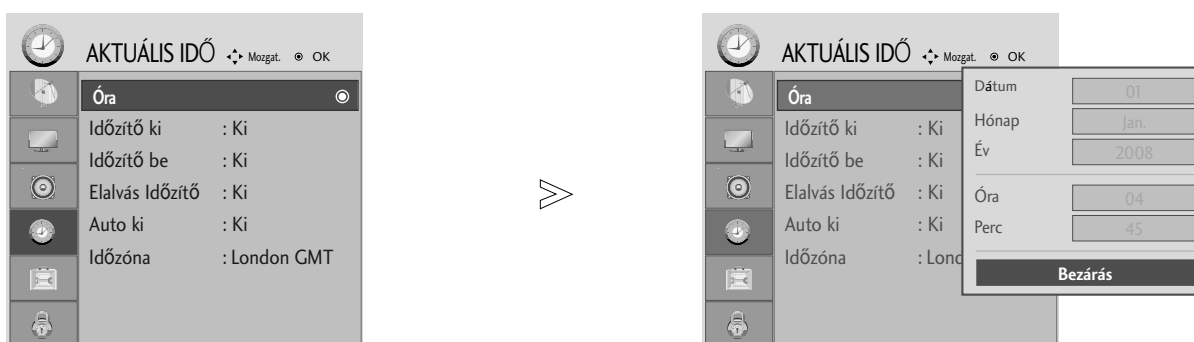

IDŐ BEÁLLÍTÁSA

Óra beállítása

A készülék a digitális jel fogadásakor automatikusan beállítja az órát. (Az órát csak akkor állíthatja be kézzel, ha nem áll rendelkezésre DTV-jel.)

Az időzítési funkció be-/kikapcsolása előtt pontosan be kell állítania az időt.



-   Válassza a AKTUÁLIS IDŐ menüpontot.
-   Válassza a Óra beállítást.
-   Válassza ki a Dátum, a Hónap, a Év, illetve az Óra és a Perc beállítást.
-  Állítsa be az évet, a hónapot és a napot, valamint az időt.

- A menüből a MENU (MENÜ) vagy az EXIT (KILÉPÉS) gomb megnyomásával léphet ki.
- A BACK (VISSZA) gomb megnyomásával visszaléphet az előző menüképernyőre.

IDŐ BEÁLLÍTÁSA









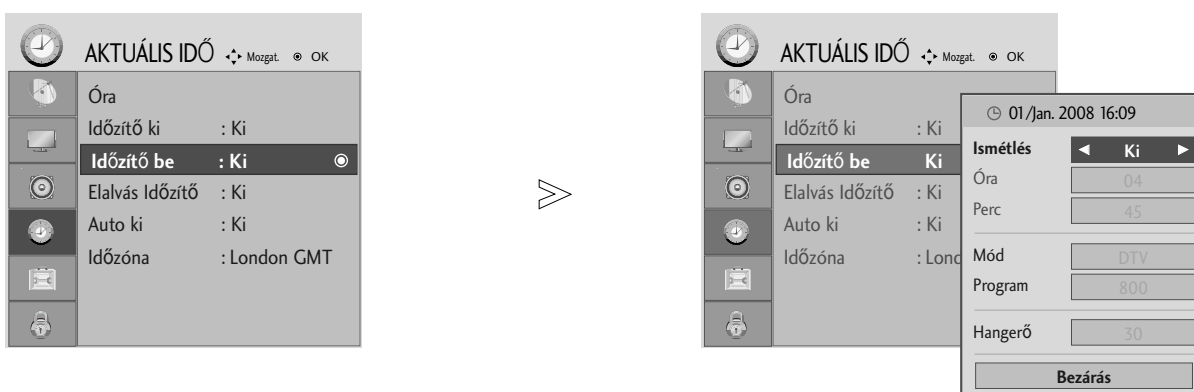

AUTOMATIKUS BE- ÉS KIKAPCSOLÁSI IDŐZÍTŐ BEÁLLÍTÁSA

A kikapcsolás-időzítő automatikusan készenléti üzemmódba állítja a készüléket az előre megadott időpontban.

A készülék két órával az automatikus bekapcsolás után automatikusan visszavált készenléti üzemmódba, ha ezalatt nem nyomja meg egyik gombot sem.

A kikapcsolás időzítése felülbírálja a bekapcsolás időzítését, ha azokat ugyanarra az időpontra állítja be. Ahhoz, hogy a bekapcsolás időzítése működjön, a készüléknek készenléti üzemmódban kell lennie.



-   Válassza a **AKTUÁLIS IDŐ** menüpontot.
-   Válassza az **Időzítő ki** vagy az **Időzítő be** menüpontot.
-   Válassza a **Ismétlés** lehetőséget.
-  Válassza az **Ki**, a **Egyszer**, a **Naponta**, a **H.~P.**, a **H.~Szo.** (Hétfőtől szombatig), **Szo.~V.** (Szombatvasárnap) vagy a **V.** (Vasárnap) beállítást.
-   Állítsa be az órát.
-   Állítsa be a percet.

- Ha törölni szeretné az automatikus be- és kikapcsolást, nyomja meg a **▲ ▼** gombot az **Ki** lehetőség kiválasztásához.

- Csak a bekapcsolási funkció esetén:

-   Válassza a **Mód** menüpontot.
-  Válassza a **TV**, a **DTV** vagy a **Rádió** lehetőséget.
-   Állítsa be a programot.
-   Állítsa be a bekapcsoláskor érvényes hangerőszintet.





- A menüből a **MENU** (MENÜ) vagy az **EXIT** (KILÉPÉS) gomb megnyomásával léphet ki.
- A **BACK** (VISSZA) gomb megnyomásával visszaléphet az előző menüképernyőre.

IDŐ BEÁLLÍTÁSA

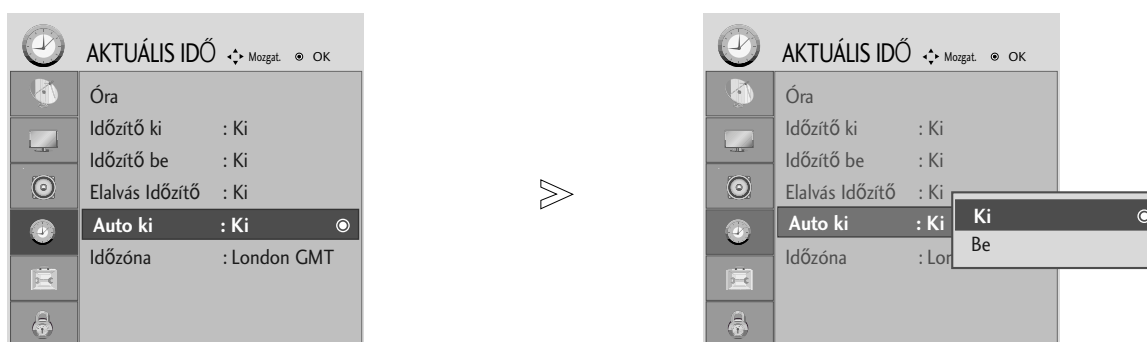
AUTOMATIKUS KIKAPCSOLÁS BEÁLLÍTÁSA

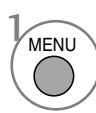
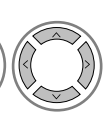
Ha a készülék be van kapcsolva és nincs bemeneti jel, akkor 10 perc eltelte után a készülék automatikusan kikapcsol.

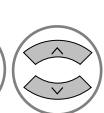

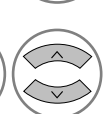





-   Válassza a AKTUÁLIS IDŐ menüpontot.
-   Válassza az Auto ki menüpontot.
-   Válassza az Ki vagy az Be lehetőséget.

- A menüből a MENU (MENÜ) vagy az EXIT (KILÉPÉS) gomb megnyomásával léphet ki.
- A BACK (VISSZA) gomb megnyomásával visszaléphet az előző menüképernyőre.

IDŐ BEÁLLÍTÁSA









IDŐZÓNA BEÁLLÍTÁSA

Ha időzónát kijelölő várost választ, a TV az időt a sugárzott jelekkel megkapott időzóna és GMT (Greenwich-i középidej) adat alapján megállapított időeltolódás alapján számítja ki, amikor az idő beállítása egy digitális jel segítségével megtörténik.

-   Válassza a **AKTUÁLIS IDŐ** menüpontot.
-   Válassza a **Időzóna** menüpontot.
-   Válassza ki a készülék felhasználási helyének megfelelő időzónát.
-  Erősítse meg a kiválasztott értéket.

ALVÓ ÜZEMMÓD IDŐZÍTŐJÉNEK BEÁLLÍTÁSA

Mielőtt elalszik nem kell azzal törődnie, hogy kikapcsolja a készüléket. Az alvó üzemmód időzítő automatikusan kikapcsolja a készüléket az előre beállított idő letelte után.

-   Válassza a **AKTUÁLIS IDŐ** menüpontot.
 -   Válassza a **Elalvás időzítő** menüpontot.
 -   A következő értékek közül választhat: **Ki**, 10 Perc., 20 Perc, 30 Perc, 60 Perc, 90 Perc, 120 Perc, 180 Perc vagy 240 Perc.
 -  Erősítse meg a kiválasztott értéket.
-  Adja meg a percek számát.









- Amikor kikapcsolja a készüléket, az alapértelmezett alvó üzemmód időzítés kikapcsol.
- A Elalvás időzítő beállítás értékét a **AKTUÁLIS IDŐ** menüben is megadhatja.

TARTALOMSZŰRÉS/KORLÁTOZÁSI SZINTEK

INPUT LABEL (BEMENET CÍMKÉJE)

Minden bemeneti jelforráshoz hozzárendel egy címkét.



-   Válassza az OPCIÓN menüpontot.
-    Válassza az Bemenet címkéje menüpontot.
-   Válassza ki a forrást.
-  Válassza ki a címkét.





- A menüből a MENU (MENÜ) vagy az EXIT (KILÉPÉS) gomb megnyomásával léphet ki.
- A BACK (VISSZA) gomb megnyomásával visszaléphet az előző menüképernyőre.

TARTALOMSZŰRÉS/KORLÁTOZÁSI SZINTEK

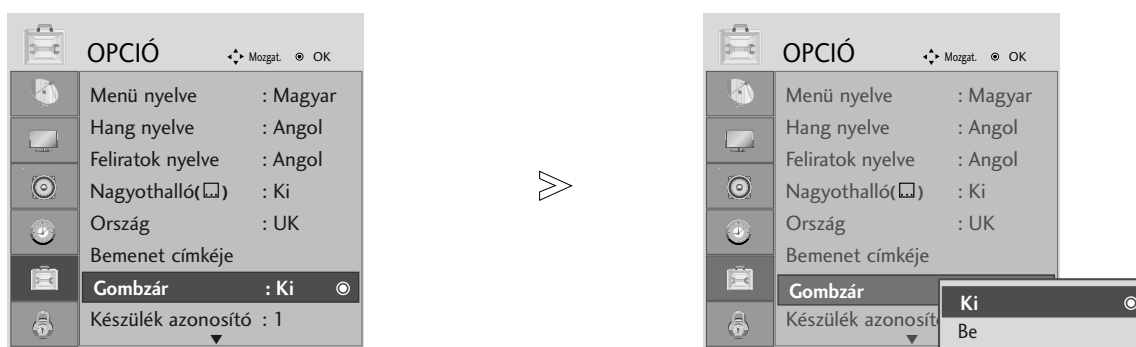
GOMBZÁR

A készülék beállítható úgy, hogy csak a távirányítóval lehessen vezérelni.
A funkció használatával megakadályozhatja a felügyelet nélküli tévénezést.



-   Válassza az OPCÍÓ menüpontot.
-   Válassza a Gombzár menüpontot.
-   Válassza az Be vagy az Ki lehetőséget.
-  Mentse a kiválasztott beállítást.

- A Key Lock On (Billentyűzár bekapcsolva) beállítás esetén a készülék kikapcsolt állapotában nyomja meg a Φ / I, INPUT (Bemenet), PR \blacktriangle \blacktriangledown (Programváltás) gombokat a készüléken, illetve a POWER (Tápellátás), INPUT (Bemenet), PR +/- (Programváltás) vagy számgombokat a távvezérlőn.
- Ha a Key Lock On (Billentyűzár Be) beállítás mellett tévénezés közben megnyomja az előlapon lévő bármelyik gombot, a képernyőn megjelenik a „Key Lock on” (Billentyűzár bekapcsolva) felirat.

- A menüből a MENU (MENÜ) vagy az EXIT (KILÉPÉS) gomb megnyomásával léphet ki.
- A BACK (VISSZA) gomb megnyomásával visszaléphet az előző menüképernyőre.

TARTALOMSZŰRÉS/KORLÁTOZÁSI SZINTEK

POWER INDICATOR (Tápellátásjelző)

Lehetővé teszi a jelzőfény bekapcsoláskor látható viselkedésének meghatározását.

<M2394D>

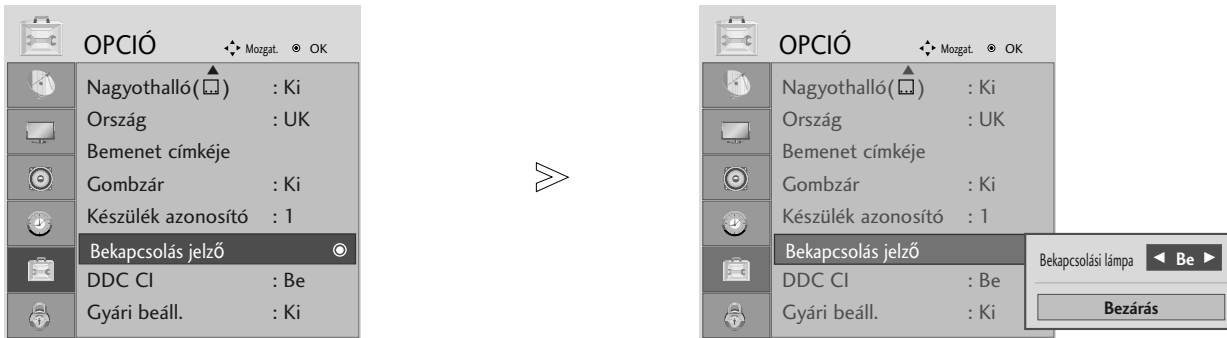

<M2794D>

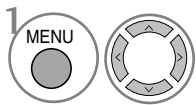
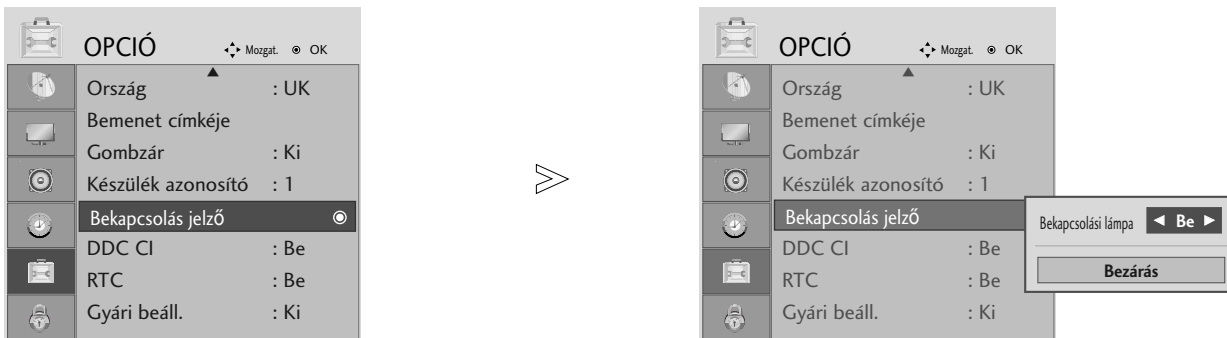

Válassza az OPCIO menüpontot.

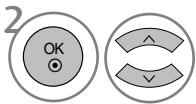

Válassza a Power Indicator (Tápellátásjelző) menüpontot.



- A menüből a MENU (MENÜ) vagy az EXIT (KILÉPÉS) gomb megnyomásával léphet ki.
- A BACK (VISSZA) gomb megnyomásával visszaléphet az előző menüképernyőre.

TARTALOMSZŰRÉS/KORLÁTOZÁSI SZINTEK

DDC CI (Csak RGB, DVI módban)

A DDC/CI (Display Data Channel Command Interface – Megjelenítési adatcsatorna vezérlőfelülete) a számítógép és a készülék közötti kommunikációnál alkalmazott protokoll.

A DDC/CI protokoll teszi lehetővé, hogy az egyes beállításokat a készülék képernyőjén megjelenő menü helyett a számítógépen módosítsa.

A készülék beállításait a DDC/CI funkció bekapcsolt állapotában lehet módosítani, mert ekkor kommunikációs kapcsolat áll fenn a számítógép és a készülék között. A DDC/CI funkció kikapcsolásakor a számítógép és a készülék közötti kommunikáció megszűnik, így a készülék beállításait nem lehet a számítógép segítségével módosítani.

<M2394D>

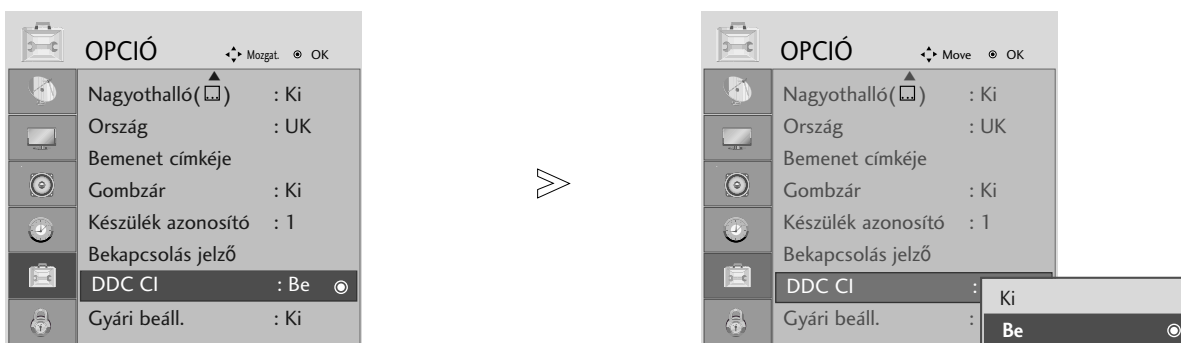

<M2794D>

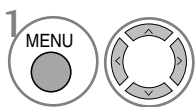
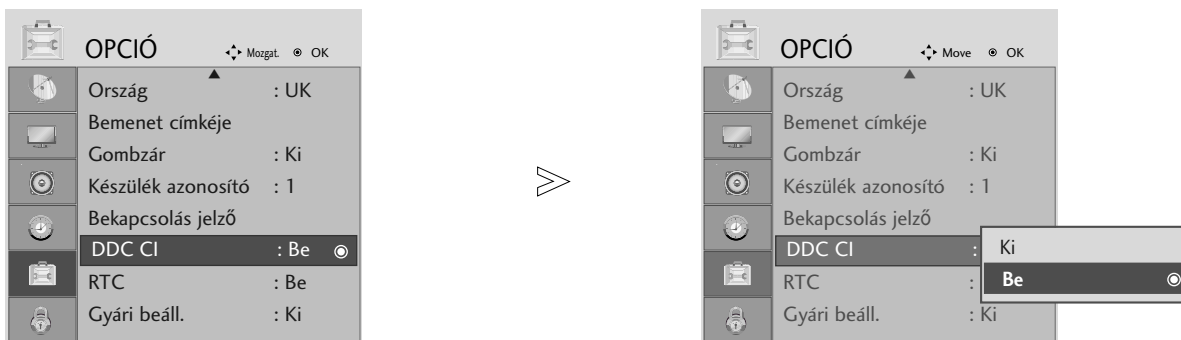

Válassza az OPCIO menüpontot.

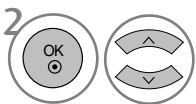

Válassza a DDC CI menüpontot.



- A menüből a MENU (MENÜ) vagy az EXIT (KILÉPÉS) gomb megnyomásával léphet ki.
- A BACK (VISSZA) gomb megnyomásával visszaléphet az előző menüképernyőre.



TARTALOMSZŰRÉS/KORLÁTOZÁSI SZINTEK

RTC (csak M2794D esetén)

Az ON (BE) kiválasztásával bekapcsolhatja a válaszidő-vezérlési funkciót.

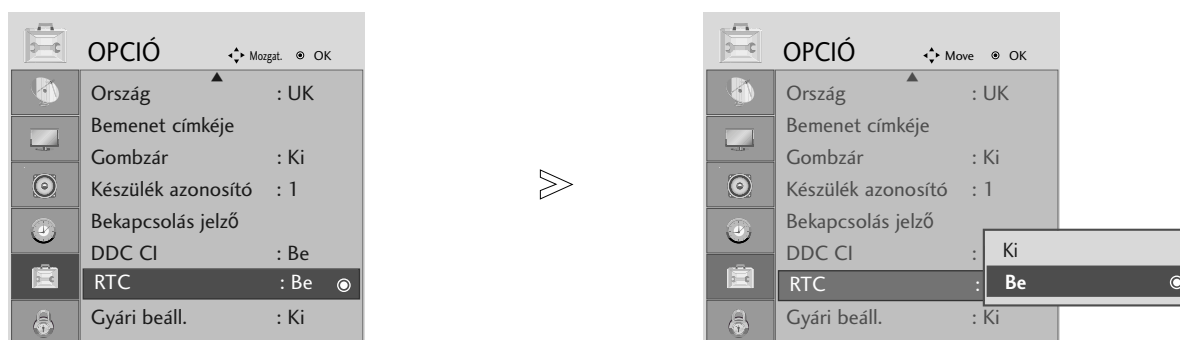
Az OFF (KI) kiválasztásával kikapcsolhatja a válaszidő-vezérlési funkciót.



-   Válassza az OPCIÓ menüpontot.
-   Válassza a RTC menüpontot.
- 

- A menüből a MENU (MENÜ) vagy az EXIT (KILÉPÉS) gomb megnyomásával léphet ki.
- A BACK (VISSZA) gomb megnyomásával visszaléphet az előző menüképernyőre.

TARTALOMSZŰRÉS/KORLÁTOZÁSI SZINTEK

Inicializálás

(Gyári beállítások visszaállítása)

Ez a funkció az aktuális üzemmódban érhető el a megváltoztatott értékek alaphelyzetbe állításához.

Ha be van kapcsolva a Lock System (Rendszer zárolása) funkció, akkor megjelenik egy jelszót kérő üzenet.

<M2394D>

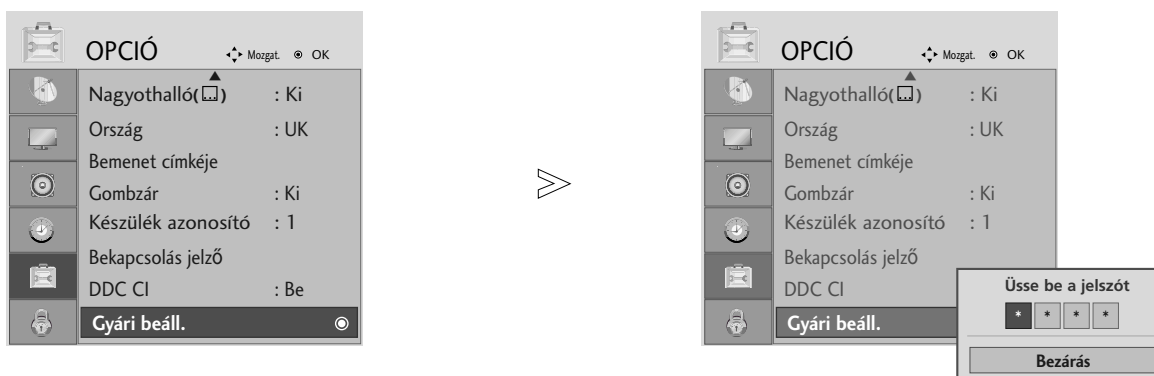

<M2794D>

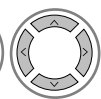
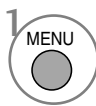
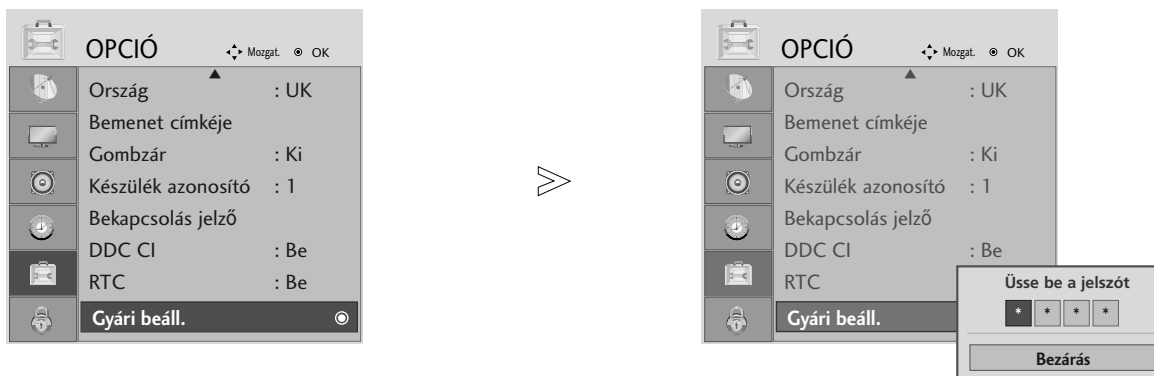

Válassza az OPCIO menüpontot.

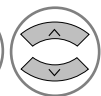

Válassza a Gyári beáll. (Gyári beállítások visszaállítása) parancsot.



- Ha a Rendszer zárolása beállítás értéke „Be”, és elfelejtette a jelszót, a távirányítón nyomja meg a 7-7-7-7 számkombinációt.



- A menüből a MENU (MENÜ) vagy az EXIT (KILÉPÉS) gomb megnyomásával léphet ki.
- A BACK (VISSZA) gomb megnyomásával visszaléphet az előző menüképernyőre.



TARTALOMSZŰRÉS/KORLÁTOZÁSI SZINTEK

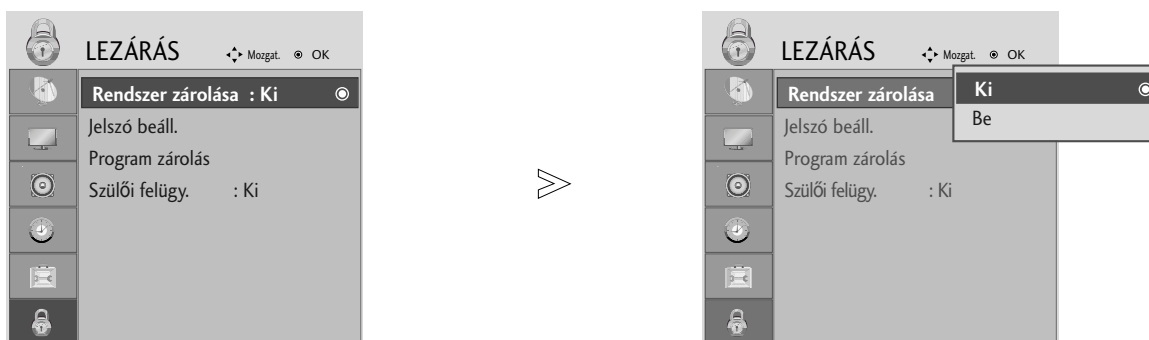

JELSZÓ MEGADÁSA ÉS A RENDSZER ZÁROLÁSA

Ha először ad meg jelszót, a 0-0-0-0 kódot adja meg a távirányítón.



1   Válassza a LEZÁRÁS menüpontot.

2   Válassza a Rendszer zárolása lehetőséget.

3   Válassza az Be parancsot.

4    Adja meg a jelszót.

5  Írja be a négyjegyű jelszót.
Semmiképpen se felejtse el ezt a számot!
Megerősítésként adja meg újra a jelszót.

• Ha elfelejtette a jelszót, a távirányítón nyomja meg a 7-7-7-7 számkombinációt.

- A menüből a MENU (MENÜ) vagy az EXIT (KILÉPÉS) gomb megnyomásával léphet ki.
- A BACK (VISSZA) gomb megnyomásával visszaléphet az előző menüképernyőre.





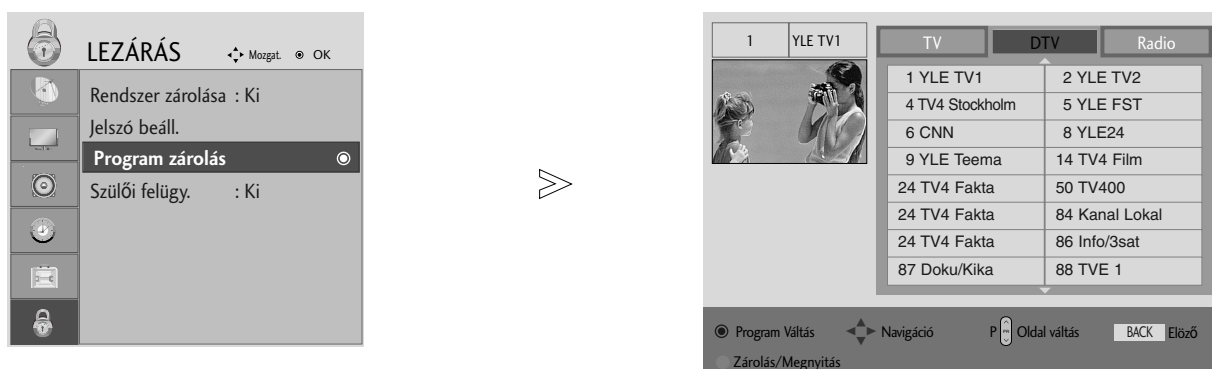

TARTALOMSZŰRÉS/KORLÁTOZÁSI SZINTEK

BLOCK PROGRAMME (PROGRAM ZÁROLÁSA)

Blokkolja azokat a programokat, amelyeket nem kíván megtekinteni, illetve azokat, amelyeket a gyermekek elől le szeretne tiltani.

Ez a funkció akkor használható, ha a Lock System (Rendszer zárolása) beállítás értéke „On” (Be).



-   Válassza a LEZÁRÁS menüpontot.
-   Válassza a Program zárolás menüpontot.
-  Adja meg a Program zárolás beállítás értékét.
-   Válassza ki a zárolni kívánt programot.

- A menüből a MENU (MENÜ) vagy az EXIT (KILÉPÉS) gomb megnyomásával léphet ki.
- A BACK (VISSZA) gomb megnyomásával visszaléphet az előző menüképernyőre.

TARTALOMSZŰRÉS/KORLÁTOZÁSI SZINTEK

TARTALOMSZŰRÉS





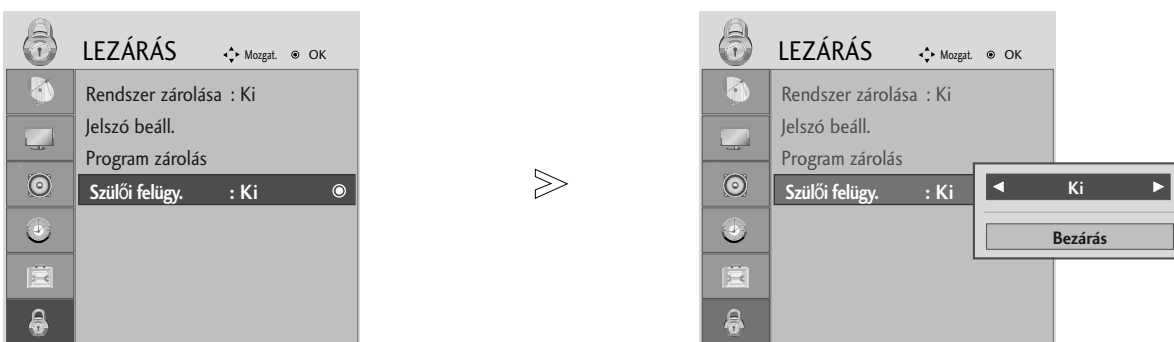

Ez a funkció a műsorszolgáltató állomástól kapott adatok alapján működik. Ebből kifolyólag hibás adatokat hordozó jelek esetében ez a funkció nem működik.

Ennek a menünek az eléréséhez jelszó megadása szükséges.

A készülék úgy van programozva, hogy megőrizze az utoljára megadott beállítást, akár a készülék kikapcsolását követően is.

A megadott besorolási szintek alapján megakadályozza, hogy a gyermekek bizonyos felnőtteknek szóló műsorokat nézhessenek a tévében.



-   Válassza a LEZÁRÁS menüpontot.
-   Válassza a Szülői felügy. menüpontot.
-   Adja meg a kívánt beállításokat.
-  Mentse a kiválasztott beállítást.

- A menüből a MENU (MENÜ) vagy az EXIT (KILÉPÉS) gomb megnyomásával léphet ki.
- A BACK (VISSZA) gomb megnyomásával visszaléphet az előző menüképernyőre.

TELETEXT

Ez a funkció nem minden országban áll rendelkezésre.

A Teletext (vagy TOP text) egy külön rendelhető opció, ezért a teletext-adást csak a teletext rendszerrel rendelkező készülékek tudják fogni.

A teletext a legtöbb tévéállomásnál egy ingyenesen közvetített szolgáltatás, amely folyamatosan friss híreket, időjárás-jelentést, televízió-programot, részvényárfolyamokat és egyéb információkat jelenít meg.

A készülék teletext-dekódere a SIMPLE, TOP és FASTEXT rendszereket támogatja. A SIMPLE (normál teletext) rendszer több oldalból áll, amelyek közül a megfelelő oldalszám megadásával választhat. A TOP és FASTEXT módszer sokkal korszerűbb, és lehetővé teszi a teletext információk gyors és egyszerű kiválasztását.

Be-/kikapcsolás

A Teletext üzemmódba váltáshoz nyomja meg a **TEXT (SZÖVEG)** gombot. A képernyőn megjelenik a kezdő- vagy az utolsó oldal.

A képernyő fejlécén látható két oldalszám, a tévéállomás neve, a dátum és az idő. Az első az Ön által kiválasztott oldalszám, a második pedig mutatja az aktuálisan megjelenített oldalt.

A Teletext üzemmód kikapcsolásához nyomja meg a **TEXT (SZÖVEG)** vagy **EXIT** gombot. Ekkor megjelenik az előzőüzemmód.

SIMPLE Text

■ Oldalválasztás

- 1 A számgombok segítségével adja meg a megfelelő oldalszámot háromjegyű számként. Ha a kiválasztás során rossz számot nyom meg, fejezze be a háromjegyű szám beírását, és adja meg újból a megfelelő oldalszámot.
- 2 A PR+ és – gombok segítségével kiválaszthatja a következő vagy az előző oldalt.

TOP Text

A használati útmutató négy mezőt mutat a képernyő alján: piros, zöld, sárga és kék mező. A sárga mező jelzi a következő csoportot, a kék mező pedig a következő blokkot.

■ Blokk/csoport/oldal kiválasztása

- 1 A kék gomb segítségével blokkról blokkra haladhat.
- 2 A sárga gomb használatával a következő csoporthoz léphet, miközben a rendszer automatikusan továbblép a következő blokkhoz.
- 3 A zöld gomb használatával a következő oldalhoz léphet, miközben a rendszer automatikusan továbblép a következő csoporthoz.
Használhatja a **PR +** gombot is.
- 4 A piros gomb megnyomásával visszaléphet az előző kiválasztáshoz. Használhatja a **PR -** gombot is.

■ Közvetlen oldalválasztás

A SIMPLE teletext-móddhoz hasonlóan az oldalt TOP módban úgy választhatja ki, hogy a számgombok segítségével beír egy háromjegyű számot.

TELETEXT

FASTEXT

A teletext- oldalak a képernyő alján látható színkóddal vannak ellátva, és a megfelelő színű gomb megnyomásával választhatja ki azokat.

■ Oldalválasztás

- 1 Az indexoldal kiválasztásához nyomja meg a  gombot.
- 2 A színkóddal ellátott oldalakat kiválaszthatja az alsó sorban látható, megfelelő színű gomb megnyomásával.
- 3 A SIMPLE teletext-móddhoz hasonlóan az oldalt FASTEXT módban úgy választhatja ki, hogy a számgombok segítségével beír egy háromjegyű számot.
- 4 A PR+ és - gombok segítségével kiválaszthatja a következő vagy az előző oldalt.

Speciális teletext-funkciók



■ FELFEDÉS

A gomb megnyomásával megjelenítheti a rejtett adatokat, például rejtvények vagy kirakós játékok megfejtéseit. Ha újból megnyomja ezt a gombot, elrejtheti az adatokat a képernyőről.



■ FRISSÍTÉS

Megjeleníti a televízióképet a képernyőn, miközben az új teletext-oldalra vár. A képernyő bal felső sarkában megjelenik a szimbólum. Ha a frissített oldal elérhető, a szimbólum helyett az oldalszám jelenik meg. A frissített teletext-oldal megtekintéséhez nyomja meg ezt a gombot.



■ IDŐ

A tévéprogram megtekintése közben, a gomb megnyomásával megjelenítheti az időt a képernyő jobb felső sarkában. Ha újból megnyomja ezt a gombot, a kijelzés eltűnik. Teletext módban a gomb megnyomásával kiválaszthatja az aloldal számát. Az aloldal száma a képernyő alján jelenik meg. Az aloldal várakoztatásához vagy váltásához nyomja meg a **PIROS** vagy a **ZÖLD**, a **PR +** vagy - vagy a számgombokat. A gomb ismételt megnyomásával kiléphet a funkcióból.



■ VÁRAKOZÁS

Leállítja az automatikus oldalváltást, amely akkor történik, ha a teletext-oldal kettő vagy több aloldalból áll. Az aloldalak száma és a megjelenített aloldal általában az órajel alatt látható a képernyőn. Ha megnyomja ezt a gombot, megjelenik a leállítás szimbólum a képernyő bal felső sarkában, és a készülék letiltja az automatikus oldalváltást. A folytatáshoz nyomja meg újból a gombot.

DIGITÁLIS TELETEXT

*Ez a funkció csak az Egyesült Királyságban működik.

A készülék hozzáférést biztosít a digitális teletext szolgáltatáshoz, amely több szempontból is rendkívül sokat fejlődött, így többek közt a szöveges és a grafikus tartalom szempontjából is.

A digitális teletext elérése speciális digitális teletext szolgáltatásokon és az adott, digitális teletextet sugárzó szolgáltatásokon keresztül történhet.

A teletext megjelenítéséhez a feliratozás nyelvének menüjében a SUBTITLE (FELIRATOZÁS) gomb megnyomásával válassza az Off (Ki) beállítást.

TELETEXT A DIGITÁLIS SZOLGÁLTATÁSON BELÜL

- 1 Digitális teletextet sugárzó digitális szolgáltatás kiválasztásához használja a számgombokat vagy a PR + vagy - gombot. A digitális teletext szolgáltatások a műsorfűzet szolgáltatáslistája alapján megkereshetők.
- 2 Kövesse a digitális teletext jelöléseit, és lépjen tovább a TEXT (SZÖVEG), az OK, a ▲ vagy a ▼, a ◀ vagy a ▶, a PIROS, a ZÖLD, a SÁRGA, a KÉK vagy a számgombok segítségével.
- 3 Másik digitális teletext szolgáltatásra váltáshoz egyszerűen válasszon másik szolgáltatást a számgombok, illetve a PR + vagy - gomb segítségével.

A MENU (MENÜ), a GUIDE (MŰSOR) vagy az INFO ⓘ (i ADATOK) gomb megnyomásakor a teletext szolgáltatás ideiglenesen eltűnik. Ha ismét megnyomja ezen gombokat, a teletext ismét megjelenik.



TELETEXT A DIGITÁLIS SZOLGÁLTATÁSBAN

- 1 Digitális teletextet sugárzó adott szolgáltatás kiválasztásához használja a számgombokat vagy a PR + vagy - gombot.
- 2 A teletext bekapcsolásához nyomja meg a TEXT (SZÖVEG) vagy a megfelelő színű gombot.
- 3 Kövesse a digitális teletext jelöléseit, és lépjen tovább az OK, a ▲ vagy a ▼, a ◀ vagy a ▶, a PIROS, a ZÖLD, a SÁRGA, a KÉK vagy a számgombok segítségével.
- 4 Nyomja meg a **TEXT** (SZÖVEG) vagy a megfelelő színű gombot a digitális teletext kikapcsolásához és a normál adáshoz történő visszatéréshez.

Néhány szolgáltatás lehetővé teszi a szöveges szolgáltatás elérését a PIROS gomb megnyomásával.

A MENU (MENÜ), a GUIDE (MŰSOR) vagy az INFO ⓘ (i ADATOK) gomb megnyomásakor a teletext szolgáltatás ideiglenesen eltűnik. Ha ismét megnyomja ezen gombokat, a teletext ismét megjelenik.



FÜGGELÉK

HIBAELHÁRÍTÁS

A készülék nem működik megfelelően.	
A távirányító nem működik.	<ul style="list-style-type: none">■ Ellenőrizze, hogy nincs-e a jelet akadályozó tárgy a készülék és a távirányító között. Ügyeljen rá, hogy a távirányítót pontosan a készülék felé tartsa.■ Megfelelő polaritással helyezte be az elemeket (figyelje a + és - jeleket)?■ A beállított távirányítási üzemmód (TV, videomagnó stb.) helyes?■ Helyezzen be új elemeket.
A készülék hirtelen kikapcsol.	<ul style="list-style-type: none">■ Nincs beállítva az alvó üzemmód időzítő?■ Ellenőrizze a tápellátás kezelőszerveinek beállítását.■ Előfordulhat, hogy a tápfeszültség meg lett szakítva.

A képfunkciók nem működnek.	
Nincs kép, nincs hang.	<ul style="list-style-type: none">■ Ellenőrizze, hogy a készüléket bekapcsolta-e.■ Próbáljon meg másik csatornára váltani. Előfordulhat, hogy a probléma az adással kapcsolatos.■ A tápkábel megfelelően csatlakozik a fali aljzatba?■ Ellenőrizze az antenna irányát, illetve elhelyezését.■ Ellenőrizze a fali aljzatot; csatlakoztassa egy másik készülék tápkábelét abba az aljzatba, ahová jelenleg a készülék tápkábele csatlakozik.
A kép bekapcsolás után lassan jelenik meg.	<ul style="list-style-type: none">■ Ez normális jelenség, a kép ugyanis a készülék indítási folyamata közben nem látható. Ha a kép öt perc elteltével sem jelenik meg, forduljon a szervizközponthoz.
Nincs szín, a színek gyengék vagy gyenge a kép.	<ul style="list-style-type: none">■ Adja meg a menüben a megfelelő színbeállításokat (Color).■ Tartson megfelelő távolságot a készülék és a videomagnó között.■ Próbáljon meg másik csatornára váltani. Előfordulhat, hogy a probléma az adással kapcsolatos.■ Megfelelően csatlakoztatta a videokábeleket?■ Aktiválja a megfelelő funkciót a kép fényerejének visszaállításához.
Vízszintes vagy függőleges sávok láthatók, illetve a kép "remeg".	<ul style="list-style-type: none">■ Keresse meg a helyi interferenciát okozó berendezést, például más elektromos készüléket vagy nagyteljesítményű eszközt.
Némelyik csatornán gyenge a vétel.	<ul style="list-style-type: none">■ Az állomásnál vagy a kábelezésnél problémák merültek fel; hangoljon másik állomásra.■ Az állomás vételi jele gyenge; a gyengébb jelű állomás vételéhez irányítsa át megfelelően az antenát.■ Keresse meg az interferencia lehetséges forrását.
Vonalak vagy csíkok a képen.	<ul style="list-style-type: none">■ Ellenőrizze az antennát (váltottassa meg az antenna irányát).

FÜGGELÉK

A hangfunkciók nem működnek.

A kép rendben, de nincs hang.

- Nyomja meg a VOL +/- gombot.
- Nincs a hang elnémítva? Nyomja meg a MUTE (NÉMÍTÁS) gombot.
- Próbálja meg másik csatornára váltani. Előfordulhat, hogy a probléma az adással kapcsolatos.
- Megfelelően csatlakoztatta az audiókábeleket?

Az egyik hangszugárzó nem szól.

- Állítsa be a menüben a balanszot.

Szokatlan hang hallható a készülékből.

- A környezeti páratartalom vagy a hőmérséklet megváltozása szokatlan zajt idézhet elő a készülék be- és kikapcsolásakor, ez nem utal a készülék meghibásodására.

Csak az RGB-üzemmódra vonatkozik.

Nem jelenik meg kép.

A készülék be van kapcsolva, a tápellátás jelzfénye kéken világít, de a képernyő túlságosan sötét.

- Módosítsa a kép fényerejét és kontrasztját.

Sárgán világít a tápellátás jelzfénye?

- Ha a képernyő energiatakarékos üzemmódra váltott, mozgassa meg az egeret, vagy nyomjon le egy billentyűt.

Az „Out of range” (Tartományon kívül) üzenet jelenik meg?

- A számítógép grafikus kártyájából érkező vízszintes vagy függőleges frekvenciája a készülék megfelelő frekvenciatartományán kívül esik. Állítsa be a frekvenciatartományt a jelen használati utasítás „Mszaki adatok” című részében.

A „Check signal cable” (Ellenrizze a jelkábel) üzenet jelenik meg?

- A számítógép és a készülék közötti jelkábel nincs megfelelően csatlakoztatva. Ellenrizze a jelkábelét.
- A készülék bemeneti jelforrásának ellenőrzéséhez nyomja meg a távirányító INPUT gombját.

FÜGGELÉK

A készülék csatlakoztatásakor az „Unknown Product” (Ismeretlen termék) üzenet jelenik meg.

- | | |
|-----------------------------------|--|
| Telepítette az illesztőprogramot? | <ul style="list-style-type: none">■ Telepítse a készülékkel együtt szállított illesztőprogramot. Az illesztőprogramot az LG webhelyéről is letöltheti a következő címről: http://www.lge.com■ Győződjön meg arról, hogy a Plug&Play funkció használható-e a videokártya használati utasításában leírtak szerint. |
|-----------------------------------|--|

A képernyő visszamaradó kép jelenik meg.

- | | |
|--|--|
| A készülék kikapcsolásakor a képernyőn visszamaradó kép jelenik meg. | <ul style="list-style-type: none">■ Ha hosszabb időn át egy rögzített képet jelenít meg a képernyőn, elfordulhat, hogy a képpontok gyorsan károsodnak. Használja a képernyőkímél funkciót. |
|--|--|

A képernyő színe rendellenes.

- | | |
|--|---|
| A kép színelbontása gyenge (16szín). | <ul style="list-style-type: none">■ A színek számát állítsa legalább 24 bites (True Color) felbontásra. Ehhez a Windows rendszerben válassza a Control Panel – Display – Settings – Color Table (Vezérlőpult – Megjelenítés – Beállítások – Színminőség) parancsot. |
| A képernyő színei nem stabilak, vagy csak egyetlen szín látható. | <ul style="list-style-type: none">■ Ellenrizze a jelkábelt csatlakozási állapotát, vagy helyezze be újra a számítógépbe a videokártyát. |
| Fekete pontok jelennek meg a képernyőn? | <ul style="list-style-type: none">■ Elfordulhat, hogy számos képpont (vörös, zöld, fehér vagy fekete szín) látható a képernyőn; ezt a jelenséget az LCD-panel jellemző tulajdonságai okozzák. A jelenség nem tekinthető az LCD-panel hibás működésének. |

Csak az RGB-üzemmódra vonatkozik.

A kép rendellenesnek tűnik.

- | | |
|--|---|
| Nem megfelelő a kép helyzete? | <ul style="list-style-type: none">■ Használja a Position (Helyzet) OSD menüt.■ Ellenrizze, hogy a készülékkel használható-e a videokártya felbontása és frekvenciája. Ha a frekvencia tartományon kívülre esik, a számítógépen állítsa be az ajánlott felbontást a Control Panel – Display – Setting (Vezérlőpult – Megjelenítés – Beállítások) menüben. |
| Vékony vonalak jelennek meg a kép háttérében? | <ul style="list-style-type: none">■ Használja a Órajel OSD menüt. |
| Vízszintes zaj jelenik meg a képen, vagy a karakterek életlennek tűnnek. | <ul style="list-style-type: none">■ Használja a Képfázis OSD menüt. |

FÜGGELÉK

KARBANTARTÁS

Az idő előtti meghibásodások megelőzhetők. A gondos és rendszeres tisztítással meghosszabbíthatja készüléke élettartamát. **Bármilyen tisztítási művelet megkezdése előtt győződjön meg arról, hogy a tápkábel ki van húzva.**

A képernyő tisztítása

- 1 A por egy időre távol tartható a képernyőtől, ha egy puha ruhát benedvesít langyos, textilöblítővel kevert vagy mosogatószeres vízzel. Csavarja szinte szárazra a ruhát, majd törölje át vele a képernyőt.
- 2 Ügyeljen rá, hogy ne maradjon felesleges víz a képernyőn, és bekapcsolás előtt hagyja a készüléket teljesen megszáradni.

A készülékház tisztítása

- A por és a szennyeződések eltávolításához a készülékházat puha, száraz, bolyhosodásmentes ruhával törölje le.
- Ne használjon nedves ruhát.

Hosszabb távollét esetén

FIGYELEM!

- ▶ Ha a készüléket előreláthatóan hosszabb időn át nem fogja használni (például nyaralás idején), a villámcsapásból vagy túlfeszültségből eredő esetleges károsodás megelőzése érdekében tanácsos kihúzni a hálózati csatlakozókábelt.

FÜGGELÉK

A TERMÉK JELLEMZŐI

<M2394D>

LCD-panel	A képerny típusa	23 hüvelyk széles (584,2 mm) átmérj TFT (vékonyfilm-tranzisztor) LCD-panel (folyadékkristályos kijelzpanel) Látható felület képátlója: 584,2 mm
	Képpontsrség	0,266(H) x 0,266(V) mm
Videojel	Maximális felbontás	1920 X 1080 @60 Hz
	Ajánlott felbontás	1920 X 1080 @60 Hz
	Vízszintes frekvencia	30 - 83 kHz
	Függleges frekvencia	56 - 75 kHz
	Szinkronizálás típusa	Különálló, digitális
Bemeneti csatlakozó		TV, D-Sub analóg, SCART*2, PC audiobemenet, kompozit, DVI-D, HDMI*2, CVBS, S-VIDEO
Tápellátás	Rated Voltage	100–240 V ~ 50/60 Hz váltakozó feszültség, 1,0 A
	Power Consumption	Bekapcsolva : 55W (normál) Alvó üzemmódban ≤ 1W (RGB) Kikapcsolva ≤ 1W
Döntési szög	Döntési tartomány	-5 ~ 15°
Méretek (Szélesség x Magasság x Mélység) Tömeg		560,8 x 427 x 193,2mm (22,08 x 16,81 x 7,61 széles) 5,6 kg / 12,35 lbs
Környezeti feltételek	Üzemi hőmérséklet	10 ~ 35°C
	Üzemi páratartalom	20 ~ 80%
	Tárolási hőmérséklet	-10 ~ 60°C
	Tárolási páratartalom	5 ~ 90%

■ A fenti jellemzők előzetes értesítés nélkül változhatnak a termék minőségének fejlesztése során.

FÜGGELÉK

A TERMÉK JELLEMZŐI

<M2794D>

LCD-panel	A képerny típusa	27 hüvelyk széles (686 mm) átmérj TFT (vékonyfilm-tranzisztor) LCD-panel (folyadékkristályos kijelzpanel) Látható felület képátlója: 686 mm
	Képpontsrség	0,3114(H) x 0,3114(V) mm
Videojel	Maximális felbontás	1920 X 1080 @60 Hz
	Ajánlott felbontás	1920 X 1080 @60 Hz
	Vízszintes frekvencia	30 - 83 kHz
	Függleges frekvencia	56 - 75 Hz
	Szinkronizálás típusa	Különálló, digitális
Bemeneti csatlakozó		TV, D-Sub analóg, SCART*2, PC audióbemenet, kompozit, DV-D, HDMI*2, CVBS, S-VIDEO
Tápellátás	Rated Voltage	100–240 V ~ 50/60 Hz váltakozó feszültség, 1,2 A
	Power Consumption	Bekapcsolva : 120W (normál) Alvó üzemmódban ≤ 1W (RGB) Kikapcsolva ≤ 1W
Döntési szög	Döntési tartomány	-5 ~ 10°
	Forgatás	358°
Méretek (Szélesség x Magasság x Mélység) Tömeg		654,1 x 494,6 x 210 mm (25,75 x 19,47 x 8,27 széles) 8,92 kg / 19,66 lbs
Környezeti feltételek	Üzemi hőmérséklet	10 ~ 35°C
	Üzemi páratartalom	20 ~ 80%
	Tárolási hőmérséklet	-10 ~ 60°C
	Tárolási páratartalom	5 ~ 90%

■ A fenti jellemzők előzetes értesítés nélkül változhatnak a termék minőségének fejlesztése során.

FÜGGELÉK

A TÁVIRÁNYÍTÓ PROGRAMOZÁSA

A távirányító többféle márkájú készülék vezérlésére alkalmas univerzális távirányító. Más gyártók távirányítóval vezérelhető legtöbb készülékének vezérlésére is beprogramozható.

Vegye figyelembe, hogy a távirányító nem minden más márkájú készüléktípus esetén használható.

Kód beprogramozása a távirányítóba

- 1 Ellenőrizze a távirányítót.
Megállapíthatja, hogy a távirányító programozás nélkül is képes-e az adott készülék vezérlésére. Ehhez kapcsolja be a készüléket (például videomagnót), majd nyomja meg a távirányító megfelelő (például DVD vagy VCR) módválasztó gombját, miközben a távirányítóval a készülék felé mutat. Ellenőrizze, hogy a készülék megfelelően reagál-e a POWER (TÁPELLÁTÁS) és a PR +/- (PROGRAMVÁLTÁS) gombokra. Amennyiben nem, a távirányítót be kell programozni a készülék vezérléséhez.
- 2 Kapcsolja be a beprogramozni kívánt készüléket, majd nyomja meg a távirányító megfelelő módválasztó gombját (például DVD vagy VCR). A távvezérlőn világítani kezd a kívánt eszköz gombja.
- 3 Nyomja meg egyidejűleg a MENU és a MUTE gombokat, ekkor a távirányító készen áll a kód beprogramozására.
- 4 A távirányító számgombjainak segítségével írja be a megfelelő kódszámot. A különféle készülékek esetén beprogramozandó kódszámok a következő oldalakon találhatóak. Ha a beírt kód helyes, a készülék kikapcsol.
- 5 A kód tárolásához nyomja meg a MENU gombot.
- 6 Ellenőrizze a távirányító különféle funkcióival, hogy a készülék megfelelően reagál-e. Amennyiben nem, ismételje meg a műveletet a 2. lépéstől.

PROGRAMOZÁSI KÓDOK

DVD-készülékek

Márka	Kódok	Márka	Kódok	Márka	Kódok
APEX DIGITAL	022	MITSUBISHI	002	RCA	005 006
DENON	020 014	NAD	023	SAMSUNG	011 015
GE	005 006	ONKYO	008 017	SONY	007
HARMAN KARDON	027	PANASONIC	003 009	THOMPSON	005 006
JVC	012	PHILIPS	013	TOSHIBA	019 008
LG	001 010 016 025	PIONEER	004 026	YAMAHA	009 018
MAGNAVOX	013	PROCEED	021	ZENITH	010 016 025
MARANTZ	024	PROSCAN	005 006		

FÜGGELÉK

Videomagnók

Márka	Kódok	Márka	Kódok	Márka	Kódok
AIWA	034	MAGNAVOX	031 033 034 041	SAMSUNG	032 040 102 104
AKAI	016 043 046 124 125 146		067 068		105 107 109 112
AMPRO	072	MARANTZ	012 031 033 067 069		113 115 120 122 125
ANAM	031 033 103	MARTA	101	SANSUI	022 043 048 135
AUDIO DYNAMICS	012 023 039 043	MATSUI	027 030	SANYO	003 007 010 014
BROKSONIC	035 037 129	MEI	031 033		102 134
CANON	028 031 033	MEMOREX	003 010 014 031	SCOTT	017 037 112 129
CAPEHART	108		033 034 053 072		131
CRAIG	003 040 135		101 102 134 139	SEARS	003 008 009 010
CURTIS MATHES	031 033 041	MGA	045 046 059		013 014 017 020
DAEWOO	005 007 010 064 065 108 110 111 112 116 117 119	MINOLTA	013 020		031 042 073 081
DAYTRON	108	MITSUBISHI	013 020 045 046 049 051 059 061 151	SHARP	031 054 149
DBX	012 023 039 043	MTC	034 040	SHINTOM	024
DYNATECH	034 053	MULTITECH	024 034	SONY	003 009 031 052
ELECTROHOME	059	NEC	012 023 039 043 048		056 057 058 076
EMERSON	006 017 025 027 029 031 034 035 036 037 046 101 129 131 138 153	NORDMENDE	043	SOUNDESIGN	034
FISHER	003 008 009 010	OPTONICA	053 054	STS	013
FUNAI	034	PANASONIC	066 070 074 083 133 140 145	SYLVANIA	031 033 034 059 067
GE	031 033 063 072 107 109 144 147	PENTAX	013 020 031 033 063	SYMPHONIC	034
GO VIDEO	132 136	PHILCO	031 034 067	TANDY	010 034
HARMAN KARDON	012 045	PHILIPS	031 033 034 054 067 071 101	TATUNG	039 043
HITACHI	004 018 026 034 043 063 137 150	PILOT	101	TEAC	034 039 043
INSTANTREPLAY	031 033	PIONEER	013 021 048	TECHNICS	031 033 070
JCL	031 033	PORTLAND	108	TEKNIKA	019 031 033 034 101
JCPENNY	012 013 015 033 040 066 101	PULSAR	072	THOMAS	034
JENSEN	043	QUARTZ	011 014	TMK	006
JVC	012 031 033 043 048 050 055 060 130 150 152	QUASAR	033 066 075 145	TOSHIBA	008 013 042 047 059 082 112 131
KENWOOD	014 034 039 043 047 048	RCA	013 020 033 034 040 041 062 063 107 109 140 144 145 147	TOTEVISION	040 101
LG (GOLDSTAR)	001 012 013 020 101 106 114 123	REALISTIC	003 008 010 014 031 033 034 040 053 054 101	UNITECH	040
LLOYD	034	RICO	058	VECTOR RESEARCH	012
LXI	003 009 013 014 017 034 101 106	RUNCO	148	VICTOR	048
MAGIN	040	SALORA	014	VIDEO CONCEPTS	012 034 046
				VIDEOSONIC	040
				WARDS	003 013 017 024 031 033 034 040 053 054 131
				YAMAHA	012 034 039 043
				ZENITH	034 048 056 058 072 080 101

FÜGGELÉK

TÁVVEZÉRLŐ INFRAVÖRÖS KÓDJA

1. A monitor csatlakoztatása

- Csatlakoztassa a vezetékes távvezérlőt a készüléken található távirányító-bemenethez.

2. Távvezérlő infravörös kódja (NEC formátum)

▶ Kimeneti hullámforma

Egy pulzusos, 37,917 kHz-es jellel modulálva 455 kHz-nél

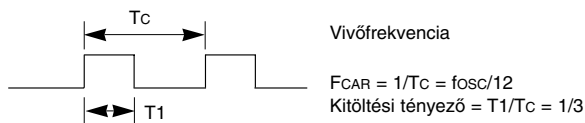

▶ Keret felépítés

- 1. keret

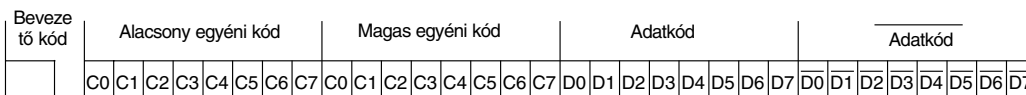

- Keret ismétlés

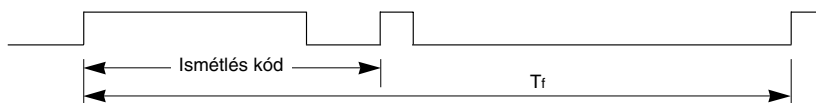

▶ Befutó kód



▶ Ismétlés kód

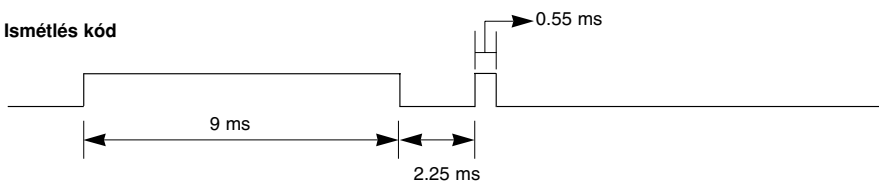

▶ Bit leírás

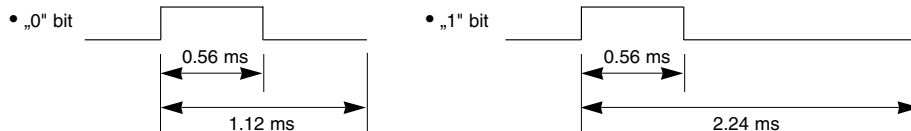

▶ Keret intervallum

A hullámforma egészen addig továbbításra kerül, amíg egy gomb le van nyomva.

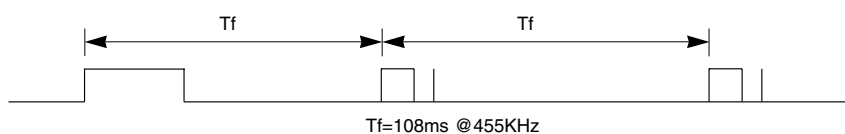

FÜGGELÉK

Kód (Hexadecimális)	Funkció	Megjegyzés
00	PR +	R/C gomb
01	PR -	R/C gomb
02	VOL +	R/C gomb
03	VOL -	R/C gomb
40	Fel (▲)	R/C gomb
41	Le(▼)	R/C gomb
06	Jobbra (▶)	R/C gomb
07	Balra (◀)	R/C gomb
08	ÜZEMKAPCSOLÓ	R/C gomb (Feszültségkapcsoló)
09	NÉMÍTÁS	R/C gomb
10	SZÁMGOMBOK 0	R/C gomb
11	SZÁMGOMBOK 1	R/C gomb
12	SZÁMGOMBOK 2	R/C gomb
13	SZÁMGOMBOK 3	R/C gomb
14	SZÁMGOMBOK 4	R/C gomb
15	SZÁMGOMBOK 5	R/C gomb
16	SZÁMGOMBOK 6	R/C gomb
17	SZÁMGOMBOK 7	R/C gomb
18	SZÁMGOMBOK 8	R/C gomb
19	SZÁMGOMBOK 9	R/C gomb
0B	INPUT	R/C gomb
AA	INFO ⓘ	R/C gomb
AB	GUIDE	R/C gomb
56	SUBTITLE	R/C gomb
5B	EXIT	R/C gomb
1E	FAV	R/C gomb
1A	Q.VIEW	R/C gomb
50	D/A TV	R/C gomb
F0	TV/RADIO	R/C gomb
0A	I/II	R/C gomb
0E	SLEEP	R/C gomb
43	MENU	R/C gomb
44	OK(⊙)	R/C gomb
53	LIST	R/C gomb
20	TEXT	R/C gomb
2A	REVEAL	R/C gomb
26	TIME	R/C gomb
28	BACK	R/C gomb
62	UPDATE	R/C gomb
70	INDEX	R/C gomb
65	HOLD	R/C gomb
61	KÉK gomb	R/C gomb
63	SÁRGA gomb	R/C gomb
71	ZÖLD gomb	R/C gomb
72	PIROS gomb	R/C gomb
79	RATIO	R/C gomb

FÜGGELÉK

KÜLSŐ IRÁNYÍTÓ/VEZÉRLŐ EGYSÉG BEÁLLÍTÁSA

RS-232C kábel csatlakoztatása

Csatlakoztasson az RS-232C bemenő aljzatra egy olyan külső irányító/vezérlő berendezést, mint egy PC vagy egy A/V vezérlő rendszer és vezérelje a monitor funkciót külső eszközzel.

A vezérlő berendezés soros portját csatlakoztassa a monitor hátfalán található RS-232C jack aljzathoz.

MEGJEGYZÉS : Az RS-232C csatlakozó vezetékek nem tartozékaik a monitornak.

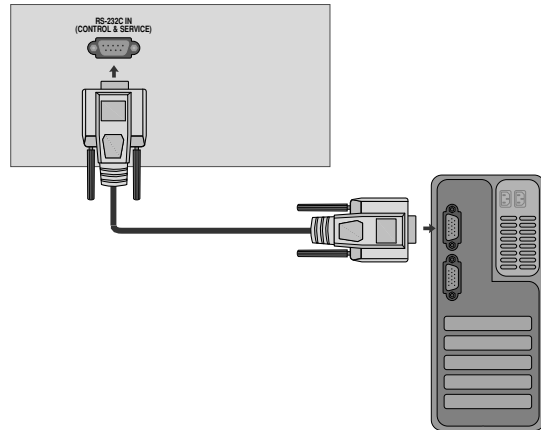

Csatlakozó típusa : 9 tűs D-Sub

Száma.	Pin name (tő név)
1	Nincs csatlakozás
2	RXD (adat vétele)
3	TXD (adat továbbítása)
4	DTR (DTE oldal kész)
5	GND (föld)
6	DSR (DCE oldal kész)
7	RTS (küldésre kész)
8	CTS (küldéshez törölni)
9	Nincs csatlakozás

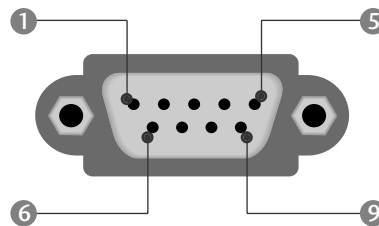

RS-232C konfigurációk

7 vezetékes konfiguráció (szabványos RS-232C kábel)

	PC	TV	
RXD	2 ● ——— ●	3	TXD
TXD	3 ● ——— ●	2	RXD
GND	5 ● ——— ●	5	GND
DTR	4 ● ——— ●	6	DSR
DSR	6 ● ——— ●	4	DTR
RTS	7 ● ——— ●	8	CTS
CTS	8 ● ——— ●	7	RTS
	D-Sub 9	D-Sub 9	

3 vezetékes konfiguráció (nem szabványos)

	PC	TV	
RXD	2 ● ——— ●	3	TXD
TXD	3 ● ——— ●	2	RXD
GND	5 ● ——— ●	5	GND
DTR	4	6	DTR
DSR	6	4	DSR
RTS	7	7	RTS
CTS	8	8	CTS
	D-Sub 9	D-Sub 9	

FÜGGELÉK

Az azonosító szám beírása

Ezzel a funkcióval megadhatja a monitor azonosító számát.
Tanulmányozza a 'Real Data Mapping1'. ► 96 oldal

<M2394D>

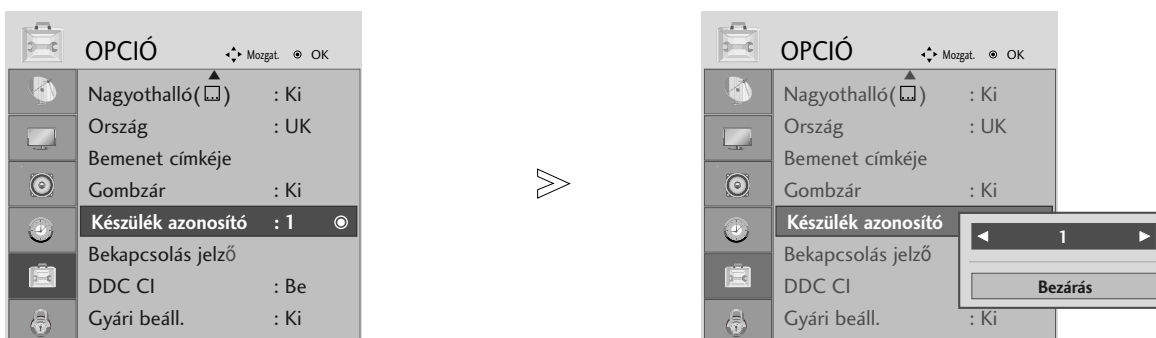

<M2794D>

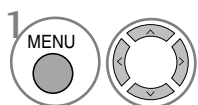
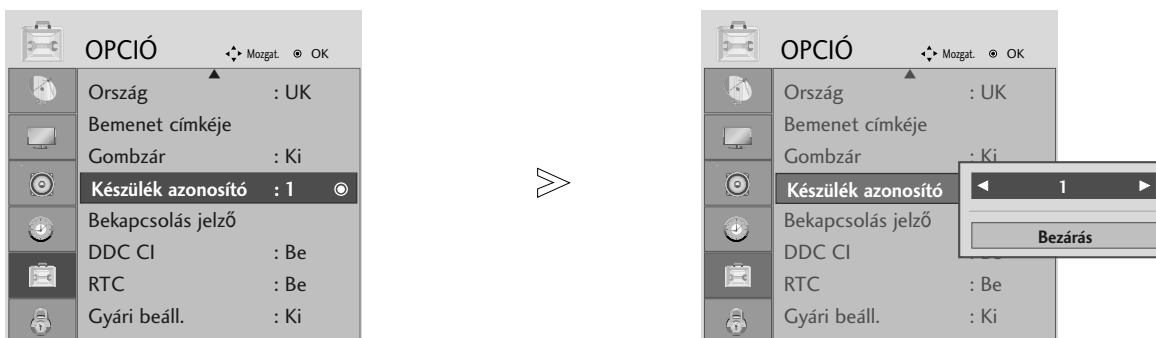

Válassza az OPCIO menüpontot.

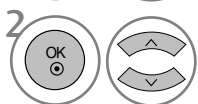

Válassza a Készülék azonosító menüpontot.

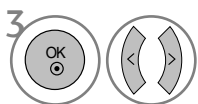

Állítsa be a Készülék azonosító értékét a megfelelő TV-készülék azonosítójának kiválasztásához.
A készülékazonosító beállítási tartománya 1–99.

- A BACK (VISSZA) gomb megnyomásával visszaléphet az előző menüképernyőre.

FÜGGELÉK

Kommunikációs paraméterek

- Adatsebesség: 9600 bps (UART)
- Szóhosszúság: 8 bit
- Paritás: nincs
- Stop bit: 1 bit
- Kommunikációs kód: ASCII kód
- Használjon keresztezett (átfordított) kábelt.

Parancs-sor lista

	PARANCS1	PARANCS2	ADAT (Hexadecimal)
01. Ki/be kapcsolás	k	a	00 ~ 01
02. Képarány	k	c	Lásd a 94 oldalon.
03. Képernyő némít	k	d	00 ~ 01
04. Hang némítás	k	e	00 ~ 01
05. Hangerőszabályzás	k	f	00 ~ 64
06. Kontraszt	k	g	00 ~ 64
07. Fényerő	k	h	00 ~ 64
08. Színtelítettség	k	i	00 ~ 64
09. Színáryalat	k	j	00 ~ 64
10. Képelesség	k	k	00 ~ 64
11. OSD vezérlés	k	l	00 ~ 01
12. Külső vezérlés üzemmód	k	m	00 ~ 01
13. Balansz	k	t	00 ~ 64
14. Színhőmérséklet	k	u	00 ~ 02
15. Rendellenes állapot	k	z	00 ~ 09
16. Automatikus konfigurálás	j	u	01
17. Hangszínszabályozás	j	v	Lásd a 96 oldalon.
18. Hangolási parancs	m	a	Lásd a 97 oldalon.
19. Csatona hozzáadása/átugrása	m	b	00 ~ 01
20. Gomb	m	c	Kód
21. Háttérvilágítás szabályozása	m	g	00 ~ 65
22. Fő képbemenet (Main)	x	b	Lásd a 97 oldalon.

* A 15–22 parancsok esetén a menü nem jelenik meg a képernyőn.

Adat küldési/fogadási protokoll

Adatküldés

[Parancs1][Parancs2][][Set ID][][Adat][Cr]

- * [Parancs 1] : A PDP egység vezérlése. (j, k, m vagy x)
- * [Parancs 2] : A PDP egység vezérlése.
- * [Set ID] : Ezzel a paraméterrel beállíthatja a monitor azonosítási számát. Lásd a 25. oldalon. A beállítási tartomány 1 ~ 99. Ha a '0' azonosítási számot állítja be, az egység az összes csatlakoztatott monitort vezérli. A beállított azonosító decimális formában (1~99) jelenik meg a menüben, és hexadecimális formában (0x0~0x63) az adatküldési/fogadási protokoll során.
- * [ADAT] : A parancs adatok továbbítása. Az 'FF' adattal a parancs státuszát ellenőrizheti.
- * [Cr] : Kocsi vissza (sorváltás) '0x0D' ASCII kód
- * [] : 'space (0x20)' ASCII kód

OK nyugtázás

[Parancs2][][Set ID][][OK][Adat][x]

- * A monitor az alábbi formátumú ACK (nyugtázási) jelet küld normál adatok esetén. Ha az adott pillanatban adatbeolvasás történik, az aktuális állapotot jelzi. Ha az adott pillanatban adatfelírás történik, az adatsor a PC számítógép adatait tartalmazza.

Hibe nyugtázás

[Parancs2][][Set ID][][NG][Adat][x]

- * A monitor az alábbi formátumú ACK (nyugtázási) jelet küld, ha egy nem elérhető funkció abnormális adatait fogadja, vagy ha kommunikációs hiba lépett fel.

Adat00: Illegális kód

FÜGGELÉK

01. Ki/be kapcsolás (Parancs :k a)

- ▶ A monitor ki- és bekapcsolásának vezérlése.

Adatküldés

```
[k][a][ ][Set ID][ ][Adat][Cr]
```

Adat 00 : kikapcsolás 01 : bekapcsolás

Nyugtázás

```
[a][ ][Set ID][ ][OK][Adat][x]
```

- ▶ A be- vagy kikapcsolt állapot megjelenítése.

Adatküldés

```
[k][a][ ][Set ID][ ][FF][Cr]
```

Ack

```
[a][ ][Set ID][ ][OK/NG][Adat][x]
```

* Ha egy másik funkció küld 'FF' jelet a fenti formátumban, a nyugtázási adatok az adott funkcióra vonatkoznak.

02. Képarány (Parancs :k c) (Főkép mérete)

- ▶ A képernyő formátum kiválasztása.
A képformátumot a KÉP menü Képarány beállításában is megadhatja.

Adatküldés

```
[k][c][ ][Set ID][ ][Adat][Cr]
```

Adat 1 : normál képernyő (4:3)	5 : Zoom2
2 : normál képernyő (16:9)	6 : Eredeti
4 : Zoom1	7 : 14:9
	09 : Levágás nélkül

Nyugtázás

```
[c][ ][Set ID][ ][OK/NG][Adat][x]
```

- * Számítógépes jelbemenet esetén a 16:9 és a 4:3 képarány közül választhat.
- * HDMI/Component (HDMI/Kompozit) módban (720p felett) a Levágás nélkül funkció nem használható.

03. Képernyő némítás (Parancs :k d)

- ▶ A képernyő némítás ki- és bekapcsolása.

Adatküldés

```
[k][d][ ][Set ID][ ][Adat][Cr]
```

Adat 00 : képernyő némítás kikapcsolás (kép bekapcsolás)
01 : képernyő némítás bekapcsolás (kép kikapcsolás)

Nyugtázás

```
[d][ ][Set ID][ ][OK/NG][Adat][x]
```

04. Hang némítás (Parancs :k e)

- ▶ A hang némítás ki- és bekapcsolása.
A hang némítását a monitor távvezérlőjének MUTE gombjával is vezérelheti.

Adatküldés

```
[k][e][ ][Set ID][ ][Adat][Cr]
```

Adat 00 : hang némítás bekapcsolás (hang kikapcsolás)
01 : hang némítás kikapcsolás (hang bekapcsolás)

Nyugtázás

```
[e][ ][Set ID][ ][OK/NG][Adat][x]
```

05. Hangerőszabályzás (Parancs :k f)

- ▶ A hangerő beállítása.
A hangerőt a monitor távvezérlőjének hangerőszabályzó gombjaival is vezérelheti.

Adatküldés

```
[k][f][ ][Set ID][ ][Adat][Cr]
```

Adat Min : 00 ~ Max : 64

* Tanulmányozza a 'Real Data Mapping1'-et (lásd a 96. oldalon).

Nyugtázás

```
[f][ ][Set ID][ ][OK/NG][Adat][x]
```

06. Kontrasz (Parancs :k g)

- ▶ A kép kontrasztjának beállítása.
A kép kontrasztját a Képbeállító menüben is beállíthatja.

Adatküldés

```
[k][g][ ][Set ID][ ][Adat][Cr]
```

Adat Min : 00 ~ Max : 64

* Tanulmányozza a 'Real Data Mapping1'-et (lásd a 96. oldalon).

Nyugtázás

```
[g][ ][Set ID][ ][OK/NG][Adat][x]
```

07. Fényerő (Parancs :k h)

- ▶ A kép fényerejének beállítása.
A kép fényerejének a Képbeállító menüben is beállíthatja.

Adatküldés

```
[k][h][ ][Set ID][ ][Adat][Cr]
```

Adat Min : 00 ~ Max : 64

* Tanulmányozza a 'Real Data Mapping1'-et (lásd a 96. oldalon).

Nyugtázás

```
[h][ ][Set ID][ ][OK/NG][Adat][x]
```

08. Színtelítettség (Parancs :k i)

- ▶ A kép színtelítettségének beállítása.
A kép színtelítettségét a Képbeállító menüben is beállíthatja.

Adatküldés

```
[k][i][ ][Set ID][ ][Adat][Cr]
```

Adat Min : 00 ~ Max : 64

* Tanulmányozza a 'Real Data Mapping1'-et (lásd a 96. oldalon).

Nyugtázás

```
[i][ ][Set ID][ ][OK/NG][Adat][x]
```

FÜGGELÉK

09. Színárnyalat (Parancs :k j)

- ▶ A kép színárnyalatainak beállítása.
A kép színárnyalatait a Képbeállító menüben is beállíthatja.

Adatküldés

```
[k][j][ ][Set ID][ ][Adat][Cr]
```

Adat Piros : 00 ~ Zöld : 64

* Tanulmányozza a 'Real Data Mapping1'-et (lásd a 96. oldalon).

Nyugtázás

```
[j][ ][Set ID][ ][OK/NG][Adat][x]
```

10. Képelesség (Parancs :k k)

- ▶ A kép élességét beállítása.
A kép élességét a Képbeállító menüben is beállíthatja.

Adatküldés

```
[k][k][ ][Set ID][ ][Adat][Cr]
```

Adat Min : 00 ~ Max : 64

* Tanulmányozza a 'Real Data Mapping1'-et (lásd a 96. oldalon).

Nyugtázás

```
[k][ ][Set ID][ ][OK/NG][Adat][x]
```

11. OSD vezérlés (Parancs :k l)

- ▶ A képernyő kijelzés (OSD) ki- és bekapcsolása.

Adatküldés

```
[k][l][ ][Set ID][ ][Adat][Cr]
```

Adat 0 : OSD kikapcsolás 1 : OSD bekapcsolás

Nyugtázás

```
[l][ ][Set ID][ ][OK/NG][Adat][x]
```

12. Külső vezérlés üzemmód (Parancs :k m)

- ▶ A monitor előlapján lévő kezelőszervek és a távvezérlő lezárására szolgál.

Adatküldés

```
[k][m][ ][Set ID][ ][Adat][Cr]
```

Adat 00 : Lock kikapcsolás 01 : Lock bekapcsolás

Nyugtázás

```
[m][ ][Set ID][ ][OK/NG][Adat][x]
```

- * Ha nem használja a távirányítót, állítsa be ezt a módot. A tápellátás be- és kikapcsolása esetén a külső vezérlési zárolás kikapcsol.

13. Balansz (Parancs :k t)

- ▶ Balansz állítás.
A balansz állíthatja még az AUDIO menüben is.

Adatküldés

```
[k][t][ ][Set ID][ ][Adat][Cr]
```

Adat Min : 00 ~ Max : 64

* Tanulmányozza a 'Real Data Mapping1'-et (lásd a 96. oldalon).

Nyugtázás

```
[t][ ][Set ID][ ][OK/NG][Adat][x]
```

14. Színhőmérséklet (Parancs :k u)

- ▶ A színhőmérséklet állítása.

Adatküldés

```
[k][u][ ][Set ID][ ][Adat][Cr]
```

Adat 00: Normál 01: Hűvös 02: Meleg

Nyugtázás

```
[u][ ][Set ID][ ][OK/NG][Adat][x]
```

15. Rendellenes állapot (Parancs :k z)

- ▶ Rendellenes állapot felismerése.

Adatküldés

```
[k][z][ ][Set ID][ ][FF][ ][Cr]
```

Adat FF : Olvasás

Nyugtázás

```
[z][ ][Set ID][ ][OK/NG][Adat][x]
```

Adat 00: Normál (A készülék be van kapcsolva és van jel)
01: Nincs jel (A készülék be van kapcsolva)
02: A készülék kikapcsolása a távirányítóval
03: A készülék kikapcsolása az alvó üzemmóddal
04: A készülék kikapcsolása az RS-232C bemeneten át
05: 5 V kikapcsolva
06: Hálózati feszültség kikapcsolva
07: A készülék kikapcsolása a ventilátor vészjelével.
08: A készülék kikapcsolása a Kikapcsolási idő funkcióval
09: A készülék kikapcsolása az Automatikusan alvó üzemmóddal
a: A készülék kikapcsolása AV-panel érzékeléssel.

- * „Csak olvasható” funkció.

FÜGGELÉK

16. Automatikus állítás (Parancs :j u)

► Ezzel a funkcióval automatikusan beállíthatja a kép-kivágás pozícióját és megszüntetheti a kép remegését.

Adatküldés

[j][u][][Set ID][][Adat][Cr]

Adat 01: Beállítás

Nyugtázás

[u][][Set ID][][OK/NG][Adat][x]

* Valós adattérképezés 1

00 : 0 fokozat
 ∴
 A : 10-es fokozat
 ∴ (Készülékazonosító 10)
 F : 15-ös fokozat
 ∴ (Készülékazonosító 15)
 10 : 16-os fokozat
 ∴ (Készülékazonosító 16)
 ∴
 64 : 100-as fokozat
 ∴
 6E : 110-es fokozat
 ∴
 73 : 115-ös fokozat
 74 : 116-os fokozat
 ∴
 C7 : 199-as fokozat
 ∴
 FE : 254-as fokozat
 FF : 255-as fokozat

* Valós adattérképezés 2

00: -40
 01: -39
 02: -38
 ∴
 28 : 0
 ∴
 4E : +38
 4F : +39
 50 : +40

17. Hangszínszabályozás (Parancs :j v)

► A hangszínszabályozás beállítása.

Adatküldés

[j][v][][Set ID][][Adat][Cr]

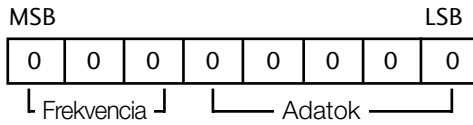

Frekvencia : 1. 120 Hz
 2. 200 Hz
 3. 500 Hz
 4. 1,2 kHz
 5. 3 kHz
 6. 7,5 kHz
 7. 12 kHz

Lépés (érték az adott frekvencián):
 Lásd a „Valós adatok leképezése 3” című részt a 97.oldalon.

Nyugtázás

[v][][Set ID][][OK/NG][Adat][x]

* Hangszínszabályozás parancs felépítése

7	6	5	4	3	2	1	0	Frekvencia
0	0	0						120Hz
0	0	1						200Hz
0	1	0						500Hz
0	1	1						1,2KHz
1	0	0						3KHz
1	0	1						7,5KHz
1	1	0						12KHz

7	6	5	lépés					OSD- érték
			4	3	2	1	0	
			0	0	0	0	0	-24
		
			0	1	1	1	1	0
		
			1	1	1	1	1	24

Példa:Ha az 500 Hz-es frekvenciához -20-as értéket kíván beállítani a képernyőn megjelenő menüben, keresse meg a -20 értékhez tartozó Lépés értéket a „Valós adatok leképezése 3” című részben.

010 (500 Hz)00011 (3.lépés)=>01000011 =>43
 (hexadecimális):[j][v][][Készülékazonosító][][43][KV]

* A frekvenciát 3,az adatot (lépést) 5 bit határozza meg, így a parancs adat értékét összesen 8 bit (1 bájt) határozza meg. A 8 bites értéket át kell alakítani hexadecimális értéké.

FÜGGELÉK

18. Hangolási parancs (Parancs :m a)

► A csatorna áthangolása pontosan megadott értékre.

Adatküldés

[m][a][][Set ID][][Adat0][][Adat1][][Adat2][Cr]

Adat 00: Csatorna felső értéke

Adat 01: Csatorna alsó értéke

Pl. 47-es csat. -> 00 2F (2FH)

394-es csat. -> 01 88 (188H)

DTV 0-s csat. -> Érdektelen

Adat 02: 0x00 : ATV-főcsatorna

0x10: DTV-főcsatorna

0x20 : Radio

Csatorna-adattartomány

Analóg – Min.: 00 – Max.: 63 (0–99)

Digitális – Min.: 00 – Max.: 3E7 (0–999)

Nyugtázás

[a][][Set ID][][OK/NG][Adat][x]

Adat Min: 00 ~ Max:7DH

19. Csatorna hozzáadása/átugrása (parancs: m b)

► Az aktuális program átugrásának beállítása.

Adatküldés

[m][b][][Set ID][][Adat][Cr]

Adat 00 : Átugrás 01 : hozzáad

Nyugtázás

[b][][Set ID][][OK/NG][Adat][x]

20. Gomb (Parancs :m c)

► IR távirányítású kód küldése.

Adatküldés

[m][c][][Set ID][][Adat][Cr]

Adat Kód - Lásd: 90 oldal

Nyugtázás

[c][][Set ID][][OK/NG][Adat][x]

21. Háttérvilágítás szabályozása (Parancs :m g)

► A háttérvilágítás vezérlése.

Adatküldés

[m][g][][Set ID][][Adat][Cr]

Adat: adat Minimális: 00 – Maximális: 64

(* hexadecimális kóddal küldve)

Nyugtázás

[g][][Set ID][][OK/NG][Adat][x]

22. Fő képbemenet (Main) (Parancs :x b)

► A készülék bemeneti jelforrásának kiválasztása a főképhez.

Adatküldés

[x][b][][Set ID][][Adat][Cr]

Adat Szerkezet

MSB

LSB

0	0	0	0	0	0	0	0
---	---	---	---	---	---	---	---

└─Külső bemenet┘

└─Bemenet száma┘

Külső bemenet				Adat
0	0	0	0	DTV
0	0	0	1	Analogue
0	0	1	0	AV
0	1	0	0	Component
0	1	1	1	RGB
1	0	0	0	DVI
1	0	0	1	HDMI

Bemenet száma				Adat
0	0	0	0	Bemenet1
0	0	0	1	Bemenet2
0	0	1	0	Bemenet3

Nyugtázás

[b][][Set ID][][OK/NG][Adat][x]

* Valós adattérképezés 3 (Hangszínszabályozás)

lépés : OSD	lépés : OSD
00 : -24	16 : 1
00 : -23	17 : 3
00 : -21	18 : 4
00 : -20	19 : 6
00 : -18	20 : 7
00 : -16	21 : 9
00 : -15	22 : 10
00 : -13	23 : 12
00 : -12	24 : 13
00 : -10	25 : 15
00 : -8	26 : 16
00 : -7	27 : 18
00 : -5	28 : 19
00 : -4	29 : 21
00 : -2	30 : 22
00 : 0	31 : 24

LG Electronics Inc.