



MAGYAR

TÍPUS : LAC8900RN / LAC7900RN



Tartalomjegyzék

- | | | | |
|----|--|-------|--|
| 2 | Tartalomjegyzék | 13 | Külső készülék csatlakoztatása |
| 3 | Biztonsági előírások | | Beállítások módosítása |
| 4 | [LAC8900RN] Előlap / távvezérlő | 14-15 | Csatlakoztatás vezeték nélküli Bluetooth technológiával |
| 5 | [LAC7900RN] Előlap / távvezérlő | | A telefon leválasztása |
| 6 | [LAC8900RN] A levehető előlap | | Hívás fogadása és befejezése |
| 7 | [LAC7900RN] A levehető előlap | | Hívás visszautasítása |
| 8 | A készülék beszerelése | | Tárolt hívószám felhívása |
| | A beszerelés lépései | | Nem fogadott hívás jelzése |
| | A régi készülék eltávolítása | | A hang átkapcsolása |
| | ISO-DIN szerelőkeret | | Hívás az utolsó hívások listájából |
| | Elem behelyezése | | Másik Bluetooth-képes eszköz csatlakoztatása a készülékhez |
| 9 | Csatlakoztatás | | MP3-fájl lejátszása |
| 10 | Alapműveletek | | Hívószám tárolása az utoljára fogadott hívások listájában |
| | Némítás | | A Bluetooth vezeték nélküli technológia profiljai |
| | Az equalizer (EQ) használata | | A Bluetooth-funkció bekapcsoló gombja |
| | A hangerő beállítása | 16 | Beállítások (vezeték nélküli Bluetooth technológia) |
| | XDSS+ | 17-18 | A használható telefonok listája (vezeték nélküli Bluetooth technológia) |
| | Az óra megjelenítése | 19 | Hibaelhárítás |
| | Az óra beállítása | 20 | Műszaki adatok |
| 11 | CD-hallgatás | | |
| | A CD-lejátszás leállítása/újraindítása | | |
| | Sávon / fájlon belüli szakasz keresése | | |
| | Ugrás másik sávra / fájlra | | |
| | Szemelvények lejátszása | | |
| | Ismétlés | | |
| | Véletlenszerű lejátszás | | |
| | MP3/WMA sáv -10 / +10 | | |
| | MP3/WMA mappa FEL/LE | | |
| | Zenével kapcsolatos információ ellenőrzése | | |
| 12 | Rádióhallgatás | | |
| | Automatikus állomáskeresés | | |
| | Állomások manuális tárolása és behívása | | |
| | Keresés a tárolt állomások között | | |
| | Tárolt állomás hallgatása | | |
| | RDS-adás hallgatása | | |
| | USB-eszköz csatlakoztatása | | |



A készülék megfelel a 2006/28/EC(ANNEX I , 3.2.9), 72/245/EEC, 99/5/EC és 2006/95/EC EU-irányelveknek.

Európai képviselőt:

LG Electronics Service Europe B.V. Veluwezoom 15, 1327 AE Almere, The Netherlands (Tel : +31-036-547-8940)

Ez a készülék kompatibilis a kormánykerék távirányítóval.
Ez a funkció lehetővé teszi a készülék működtetését úgy, hogy a kormánykerék távirányító jelet küld a készülék felé.
Részletekért forduljon a márkakereskedőhöz.

Biztonsági előírások



FIGYELEM!

ÁRAMÜTÉS VESZÉLYE
MIATT NE NYISSA FEL!



FIGYELEM: AZ ÁRAMÜTÉS KOCKÁZATÁNAK ELKERÜLÉSE ÉRDEKÉBEN NE NYISSA FEL A FEDELET (ÉS A HÁTOLDALT). A KÉSZÜLÉK BELSEJÉBEN NINCSENEK A FELHASZNÁLÓ ÁLTAL JAVÍTHATÓ ALKATRÉSZEK. A JAVÍTÁST BIZZA KÉPESÍTETT SZERVIZSZAKEMBERRE.



Az egyenlő oldalú háromszögben található villám-szimbólum arra hívja fel a felhasználó figyelmét, hogy a készülék fedelén belül olyan veszélyes, szigetetlen feszültség van jelen, amely emberre veszélyes áramütést okozhat.



Az egyenlő oldalú háromszögben elhelyezett felkiáltójel a készülékhez járó leírásban található fontos kezelési és karbantartási (javítási) utasításokra hívja fel a figyelmet.



A gépjárművet mindig biztonságosan vezesse. Vezetés közben semmi se terelje el a figyelmét a gépjárműről és mindig legyen tisztában a forgalmi helyzettel. Menet közben ne változtassa a beállításokat vagy funkciókat. Az ilyen műveletek előtt a közlekedési szabályoknak megfelelően húzódjon félre.



Szélsőségesen alacsony vagy magas környezeti hőmérséklet (-10~60 °C) esetén ne használja több órán át a készüléket.



Az áramütés veszélyének elkerülése érdekében ne távolítsa el a készülék burkolatát.

A készülék nem tartalmaz a felhasználó által javítható részeket. Csak szakképzett szerviz-szakember javíthatja.



Az áramütés és tűz veszélyének elkerülése érdekében a készülékbe ne jusson csepegő vagy fröccsenő víz, eső vagy nedvesség.



Mivel a készülék külső környezete erősen felmelegszik, csak gépkocsiba szerelve használja.



A készülékkel 8 cm-es lemezeket nem lehet lejátszani (csak 12 cm-es lemez használható).

VIGYÁZAT! A készülék lézerrel működik.

A rendeltetésszerű használathoz alaposan olvassa át ezt a használati útmutatót, majd őrizze meg: később is szüksége lehet rá. Ha a berendezést karban kell tartani, forduljon valamelyik márkaszervizhez (lásd a karbantartási teendőknél).

A kezelőfelületek, beállítások és egyéb eljárások előírtól eltérő használatával veszélyes sugárzásnak teheti ki magát.

A lézersugár közvetlen hatásának megelőzése érdekében ne próbálja felnyitni a készülékházat. Nyitott állapotban a lézersugár látható. SOHA NE NÉZZEN A LÉZERSUGÁRBA!

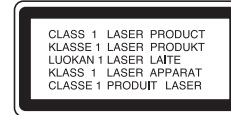

Régi eszközök ártalmatlanítása



1. A készüléken látható áthúzott, kerek szeméttároló jel jelöli, hogy a készülék a 2002/96/EC EU-direktíva hatálya alá esik.
2. Minden elektromos és elektronikai terméket a lakossági hulladéktól elkülönítve kell begyűjteni, a kormány vagy az önkormányzatok által kijelölt begyűjtőhelyen.
3. Régi eszközeinek megfelelő ártalmatlanítása segíthet az esetleges egészségre vagy környezetre ártalmas hatások megelőzésében.
4. Ha régi eszközeinek ártalmatlanításával kapcsolatban több információra van szüksége, tanulmányozza a vonatkozó környezetvédelmi szabályokat, vagy lépjen kapcsolatba a készülék forgalmazójával.

Vigyázat

Helytelen csatlakoztatás esetén a készülék a következő hibajelzéseket jelenítheti meg:

- **Antenna-csatlakozó rövidzár** :
"ANTENNA ON PORT SHORT CIRCUIT CHECK"

A visszacsatlakoztatás után indítsa újra a készüléket.

Ha a lemezt LG-lejátszóval szeretné lejátszani, akkor az újrairtható lemez formázásakor a [Mastered] fájlformátumot kell beállítani. A Live fájlrendszer beállítása esetén az LG lejátszók nem lesznek képesek a tartalom lejátszására. (Mastered/Live fájlrendszer : Windows Vista lemezformátuma)

[LAC8900RN] Előlap / távvezérlő

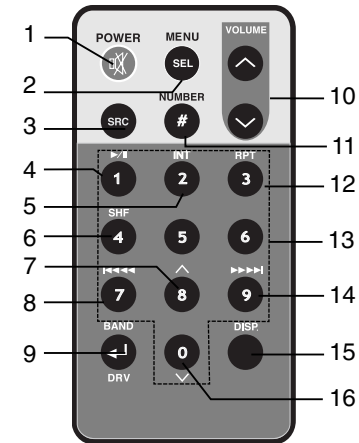
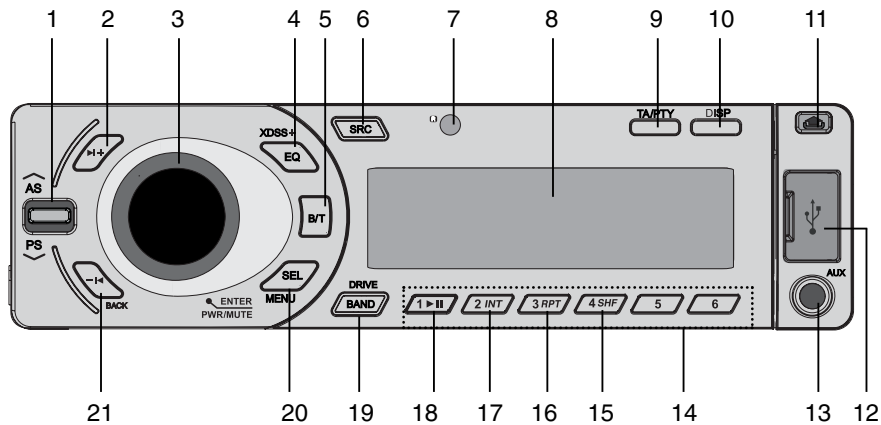

- 1 • Automatikus tárolás [NAS]
• Keresés a tárolt állomások között [V/PS]
• MP3/WMA sáv +10/-10 A/V
• Mozdás fel/le a mappában A/V
- 2 Ugrás / keresés / hangolás ►I+
- 3 • ENTER
• Hangerő
• Némítás [MUTE]
• Bekapcsolás [PWR]
- 4 • Equalizer [EQ]
• Extreme Dynamic Sound System [XDSS+]
- 5 Vezeték nélküli Bluetooth technológia [B/T]
- 6 Jelforrás [SRC]
- 7 Távvezérlő-érzékelő
- 8 Kijelző

- 9 • Közlekedési információ [TA]
• Programtípus [PTY]
- 10 Információ megjelenítése [DISP]
- 11 Előlap kioldógombja
- 12 USB-csatlakozó
- 13 Külső készülék jelmemenet
- 14 Programgombok [1-6]
- 15 Véletlenszerű lejátszás [SHF]
- 16 Ismétlés [RPT]
- 17 Szemelvények lejátszása [INT]
- 18 Lejátszás/szünet ►II
- 19 • Frekvenciasáv [BAND]
• Meghajtó [DRIVE]
- 20 Választás [SEL] / [MENU]
- 21 Ugrás / Keresés / Pozicionálás / Hangolás / Vissza

- 1 Bekapcsolás [POWER] / némítás
- 2 Választás [MENU/SEL]
- 3 Jelforrás [SRC]
- 4 Lejátszás / szünet ►/II
- 5 Szemelvények lejátszása [INT]
- 6 Véletlenszerű lejátszás [SHF]
- 7 • MP3/WMA sáv +10
• Felfelé mozgás a mappában A
- 8 • CD ugrás / keresés
• Keresés / hangolás

- 9 • Frekvenciasáv [BAND]
• Meghajtó [DRV]
- 10 Hangerő fel ^ / le v
- 11 Szám [#]
- 12 Ismétlés [RPT]
- 13 Szám [0 -9]
- 14 • CD ugrás / keresés
• Keresés / hangolás
- 15 Információ megjelenítése [DISP.]
- 16 • MP3/WMA sáv -10
• Lefelé mozgás a mappában V

Megjegyzés

A vezérlőpanel eltávolításakor a mikrofon a készülék bal felső sarkában található.

- 4 Autórádió CD/MP3/WMA lejátszóval

[LAC7900RN] Előlap / távvezérlő

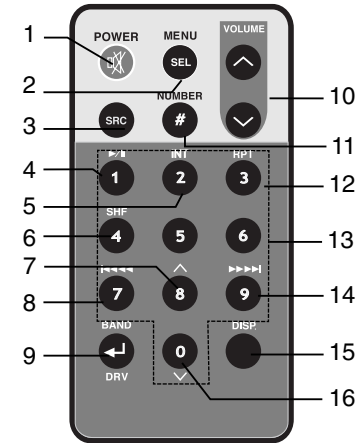
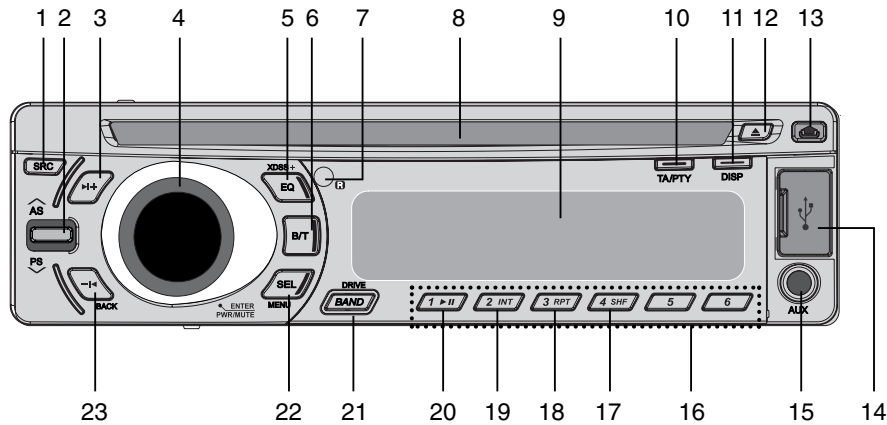

- 1 Jelforrás [SRC]
- 2 • Automatikus tárolás [V/AS]
• Keresés a tárolt állomások között [V/PS]
• MP3/WMA sáv +10/-10 Δ / ∇
• Mozgás fel/le a mappában Δ / ∇
- 3 Ugrás / keresés / hangolás \blacktriangleright I+
- 4 • ENTER
• Hangerő
• Némítás [MUTE]
• Bekapcsolás [PWR]
- 5 • Equalizer [EQ]
• Extreme Dynamic Sound System [XDSS+]
- 6 Vezeték nélküli Bluetooth technológia [B/T]
- 7 Távvezérlő-érzékelő
- 8 CD-lemez nyílás
- 9 Kijelző

- 10 • Közlekedési információ [TA]
• Programtípus [PTY]
- 11 Információ megjelenítése [DISP]
- 12 Lemezkidobás
- 13 Előlap kioldógombja \blacktriangle
- 14 USB-csatlakozó
- 15 Külső készülék jebemenet
- 16 Programgombok [1~6]
- 17 Véletlenszerű lejátszás [SHF]
- 18 Ismétlés [RPT]
- 19 Szemelvények lejátszása [INT]
- 20 Lejátszás/szünet \blacktriangleright ||
- 21 • Frekvenciasáv [BAND]
• Meghajtó [DRIVE]
- 22 Választás [SEL] / [MENU]
- 23 Ugrás / Keresés / Pozicionálás / Hangolás / Vissza -I \blacktriangleleft

- 1 Bekapcsolás [POWER] /
némítás OFF
- 2 Menü/választás
[MENU/SEL]
- 3 Jelforrás [SRC]
- 4 Lejátszás / szünet \blacktriangleright ||
- 5 Szemelvények lejátszása [INT]
- 6 Véletlenszerű lejátszás [SHF]
- 7 • MP3/WMA sáv +10
• Felfelé mozgás a mappában Δ
- 8 Ugrás / Keresés / Hangolás \blacktriangleleft \blacktriangleleft

- 9 • Frekvenciasáv [BAND]
• Meghajtó [DRIVE]
- 10 Hangerő fel \wedge / le \vee
- 11 Szám [#]
- 12 Ismétlés [RPT]
- 13 Szám [0 -9]
- 14 • CD ugrás / keresés
 \blacktriangleright \blacktriangleright \blacktriangleright \blacktriangleright
- 15 Információ megjelenítése [DISP.]
- 16 • MP3/WMA sáv -10
• Lefelé mozgás a mappában ∇

Megjegyzés

A vezérlőpanel eltávolításakor a mikrofon a készülék bal felső sarkában található.

[LAC8900RN] A levehető előlap

Az előlap felhelyezése

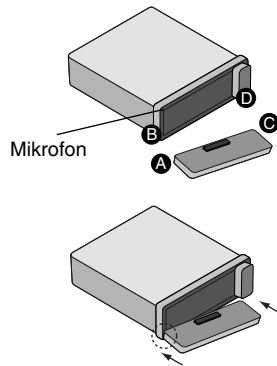



- 1 Illessze az előla **A**. pontját a készülék **B**. pontjához.
- 2 Az előlapot balra nyomva az előlap **C** pontját nyomja a készülék **D** pontjára.
- 3 Rögzítse az előlapot.

Vigyázat!

- Az előlap leválasztásakor és felszerelésekor ne nyomja meg a kijelző-, ill. vezérlőgombokat!
- Ha az előlap nincs megfelelően rögzítve, előfordulhat, hogy a vezérlőgombok nem megfelelően működnek. Ilyenkor finoman nyomja meg az előlapot!
- Ne tegye ki az előlapot magas hőmérsékletnek, ne hagyja a tűző napon!
- Ne ejtse le az előlapot, kímélje az erős fizikai behatást!
- Illékony szerek – benzin, hígító, rovarölő szer – ne kerüljenek az előlap felületére!
- Ne próbálkozzon az előlap szétszerelésével!

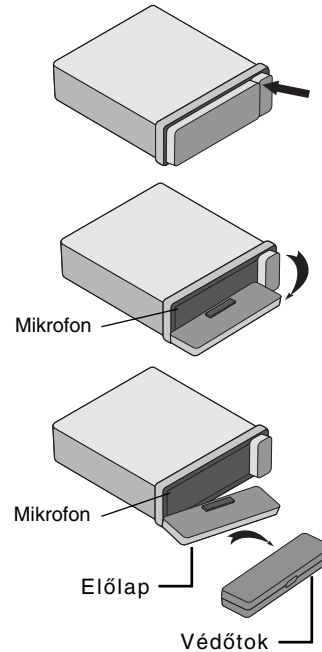
Az előlap levétele



- 1 Az előlap kioldásához nyomja meg a „” gombot.
- 2 Tolja bal felé az előlapot.
- 3 Húzza ki az előlapot a készülékből.
- 4 Tegye a leválasztott előlapot a védőtokba.

Megjegyzés

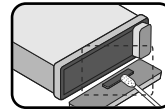

Az előlap hátoldalán található érintkezőket rendszeresen tisztítsa meg alkohollal nedvesített vattapamaccsal. A biztonság érdekében a tisztítás előtt kapcsolja ki a gyújtást és vegye ki a gyújtáskulcsot.

[LAC7900RN] A levehető előlap

Az előlap felhelyezése

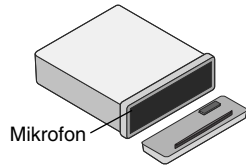

- 1 Az előlap bal oldalát illessze az ütközőhöz.
- 2 Kattanásig nyomja be az előlap jobb oldalát.

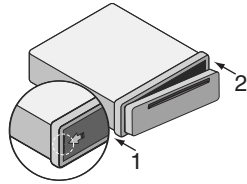

Vigyázat!

- Ha az előlap nincs megfelelően rögzítve, előfordulhat, hogy a vezérlőgombok nem megfelelően működnek. Ilyenkor finoman nyomja meg az előlapot!
- Ne tegye ki az előlapot magas hőmérsékletnek, ne hagyja a tűző napon!
- Ne ejtse le az előlapot, kímélje az erős fizikai behatást!
- Illékony szerek – benzin, hígító, rovarölő szer – ne kerüljenek az előlap felületére!

Az előlap levétele

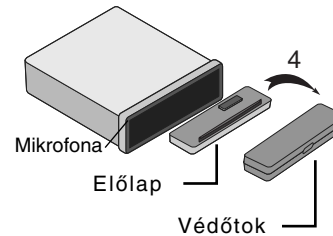
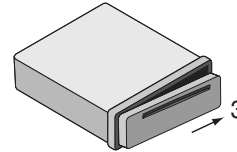
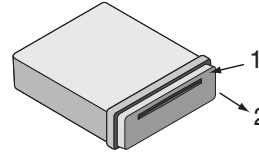

- 1 Az előlap kioldásához nyomja meg a „” (Előlap kioldógombja) gombot.
- 2 Fogja meg az előlap jobb oldalát.
- 3 Húzza ki az előlapot.
- 4 Az előlapot tegye a mellékelt védőtokba.

Megjegyzés

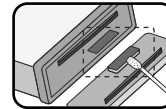

Az előlap hátoldalán található érintkezőket rendszeresen tisztítsa meg alkohollal nedvesített vattapamaccsal. A biztonság érdekében a tisztítás előtt kapcsolja ki a gyújtást és vegye ki a gyújtáskulcsot.

A készülék beszerelése

A beszerelés lépései

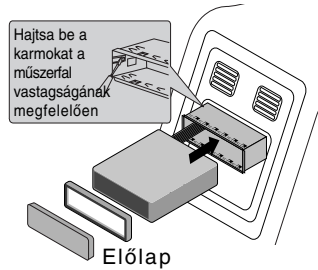

Beszerelés előtt győződjön meg arról, hogy a gyújtáskapcsoló ki van kapcsolva, és a rövidzár elkerülése végett csatlakoztassa le az akkumulátor kábelét.

- 1 Vegye ki a régi készüléket.
- 2 Végezze el a szükséges csatlakoztatásokat.
- 3 Rögzítse a helyére a szerelőkeretet.
- 4 Rögzítse a készüléket a szerelőkeretbe.

ISO-DIN szerelőkeret

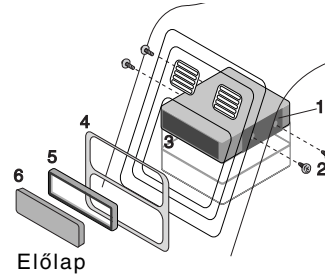

- 1 Tolja a készüléket az ISO-DIN szerelőkeretbe.
- 2 Csavarozza vissza a régi készülékből eltávolított csavarokat.
- 3 A készüléket a szerelőkerettel együtt tolja be a műszerfal nyílásába.
- 4 Szerelje fel a takarólemezt vagy adapterlemezt.
- 5 Tegye vissza az illesztőkeretet.
- 6 Helyezze fel az előlapot a készülékre.

A régi készülék eltávolítása

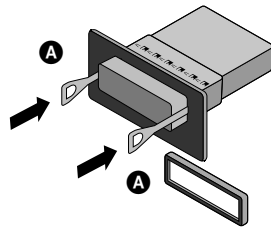

Ha el kell távolítani a készüléket a tokból, végezze el a következő lépéseket:

- 1 Csavarozza ki a hátsó rögzítőcsavart.
- 2 Vegye le az előlapot és az illesztőkeretet.
- 3 Az **A** kisérdőszerszámot a készülék egyik oldalán dugja be a megfelelő részbe. Ugyanezt végezze el a készülék másik oldalán is, majd húzza ki a készüléket a szerelőkeretből.

Elem behelyezése

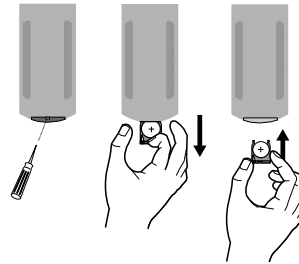

- 1 Egy hegyes tárggyal, pl. golyóstollal húzza ki az elemtartót.
- 2 A megfelelő polaritással (+ és -) helyezze be az elemet.
- 3 Tegye vissza az elemtartó fedelét.

Megjegyzés



- Kizárólag CR2025 (3 V-os) lítiumelemet használjon.
- Ha hosszabb ideig nem használja a távvezérlőt, vegye ki az elemet.
- Az elemet ne töltsé újra, ne szerelje szét, ne tegye ki hő hatásának, ne dobja tűzbe.
- Fémeszközökkel ne nyúljon az elemhez.
- Az elemet ne tárolja együtt fémtárgyakkal.

Csatlakoztatás

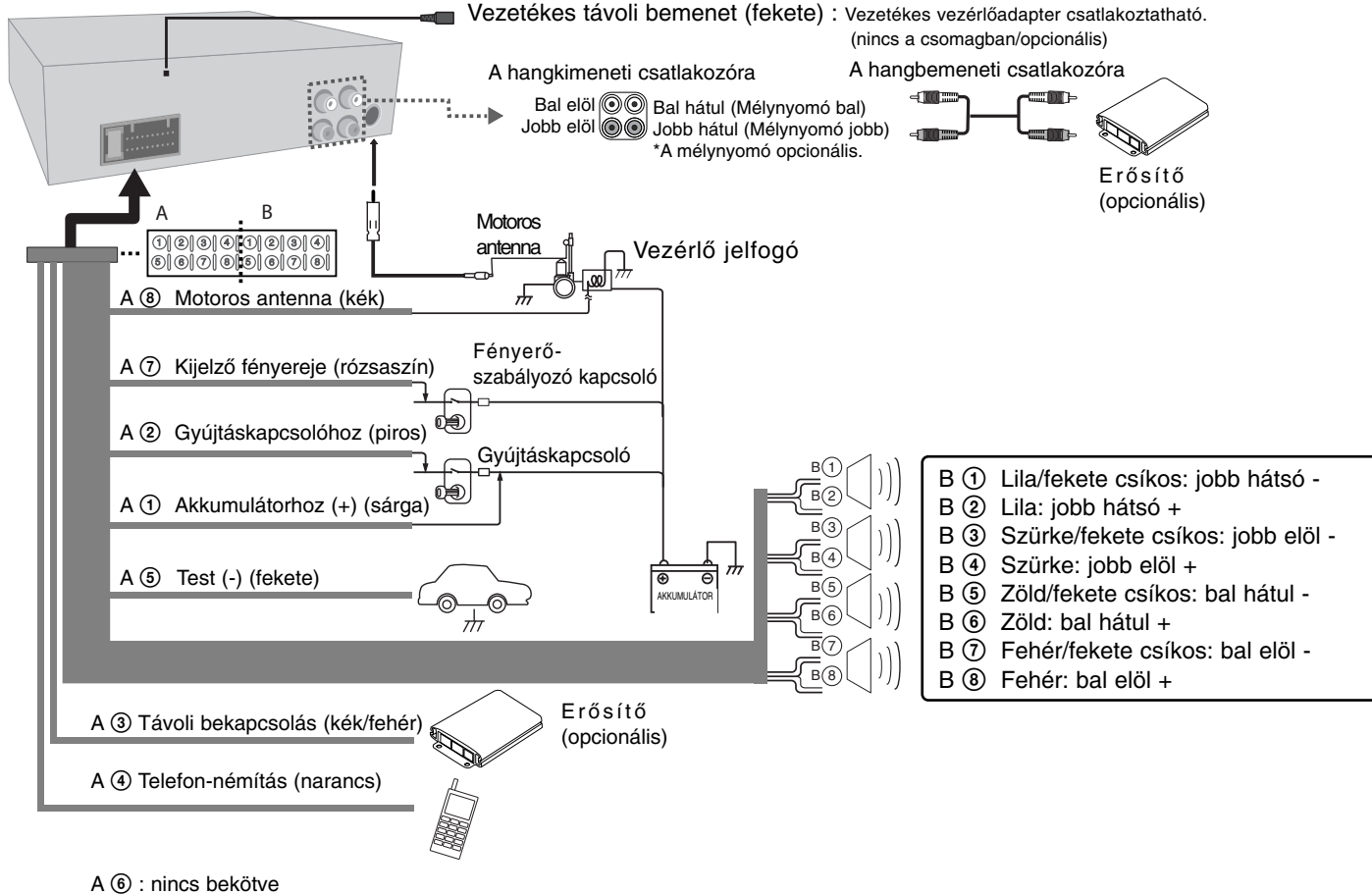
Összekapcsolás előtt győződjön meg arról, hogy a gyújtás ki van kapcsolva, és a rövidzár elkerülése érdekében csatlakoztassa le az akkumulátor ⊖ saruját.



Alapműveletek

	A KÉSZÜLÉKEN	A TÁVVEZÉRLŐN
1. Kapcsolja be a készüléket.	PWR/MUTE	POWER 
2. Jelöljön ki egy jelforrást.	SRC	SRC
3. Állítsa be a hangerőt.	Forgassa a PWR gombot	VOLUME  

Alapműveletek - és sok minden más

Némítás

A PWR/MUTE (a távvezérlőn POWER ) gomb megnyomásával ki lehet kapcsolni a hangot. Ismét megnyomva a hang visszakapcsolódik.



Az equalizer (EQ) használata

Az EQ menüben az egyes hangfrekvenciák hangerejét lehet növelni vagy csökkenteni. A beállításokkal teltebb hangzást lehet elérni. Az EQ/XDSS+ többszöri megnyomásával a következő lehetőségek jelennek meg a kijelzőn: POP → CLASSIC → ROCK → JAZZ → VOCAL → SALSA → SAMBA → REGGAE → RUSSY → USER1 → USER2 → Off (Nem látható.)

Megjegyzés

- Az EQ beállításait akkor lehet megváltoztatni, ha az XDSS+ beállítása "Off" (ki).
- A hangerőt tetszés szerint állíthatja be. Amint kiválasztja a USER üzemmódot és a hangerőszintet, a rendszer azt automatikusan az aktuálisan kiválasztott USER üzemmóddhoz tárolja. Tekintse meg a "A hangerő beállítása" részt a USER 1/2 üzemmóddhoz.

A hangerő beállítása

Nyomja meg többször a SEL/MENU (SEL/MENU a távirányítón) gombot annak az üzemmódnak a beállításához, amelyet a VOL(hangerő), BAL(bal/jobbs hangszóró), FAD(elülső/hátulsó hangszóró) és SUB(mélynyomó:opcionális) lehetőségekkel szeretne kiválasztani. A hangminőség beállításához forgassa el a PWR gombot, vagy nyomja meg a VOLUME   gombot a távirányítón.

Megjegyzés

Ha az EQ és XDSS+ beállítása "Off", akkor a (BAS(mélyhang), MID(középfhang), TRB(magas hang)) beállításait is megadhatja.

XDSS+ (Extreme Dynamic Sound System)











Nyomja meg és tartsa nyomva a EQ / XDSS+ gombot. (XDSS+ : A magas és mély hangok hangerejének növelése.) A kikapcsoláshoz ismét tartsa nyomva.

Az óra megjelenítése

Az órakijelzést a DISP (a távvezérlőn a DISP) gomb megnyomásával lehet megjeleníteni.

Az óra beállítása

Ha az RDS CT információ nem érhető el, és a beállítás menüben a C-T elemet az OFF lehetőségre állítja, akkor a felhasználó állíthatja be a pontos időt. A C-T (óra) ON/OFF (Be/Ki) beállításához tekintse meg a 13. oldalt.

- 1 Nyomja meg a DISP (DISP. a távirányítón) gombot, majd tartsa lenyomva több mint 1 másodpercig.
- 2 Nyomja meg a       a távirányítón) gombot az óra beállításához.
- 3 Nyomja meg a      a távirányítón) gombot a perc beállításához.
- 4 Nyomja meg újból a DISP (DISP. a távirányítón) gombot a beállítás befejezéséhez. .

CD-hallgatás

	NA PREHRÁVAČI	NA DIALKOVOM
1. Nyissa fel az előlapot [Csak LAC8900RN esetén]		-
2. Helyezze be a CD-t.	-	-
3. Állítsa be a hangerőt	Forgassa a PWR gombot	VOLUME ^ v

CD-hallgatás - és sok minden más

A CD-lejátszás leállítás/újraindítása

Lejátszás közben nyomja meg a készülék (vagy a távvezérlő) gombját. A lejátszás folytatásához ismét nyomja meg a gombot.

Sávon / fájlon belüli szakasz keresése

Lejátszás közben kb. 1 mp-ig tartsa nyomva a készülék / (vagy a távvezérlő /) gombját, majd a kívánt helyen engedje el.

Ugrás másik sávra / fájlra

Nyomja meg a lejátszó / (vagy a távvezérlő /) gombját. Legalább 3 másodpercnyi lejátszás után a gombot röviden megnyomva az előző sávra lehet ugrani. A távvezérlőn nyomja meg a [#] gombot, majd annak a fájlnak/sávnak a számát, amelyre ugrani szeretne.

Szemelvények lejátszása

Nyomja meg, vagy tartsa nyomva a készülék INT gombját (a távvezérlő aINT). A készülék a pillanatnyilag kijelölt mappa minden fájljából (INT), vagy a lemez minden sávjából/fájljából (INT) 10-10 mp-et játszik le. A funkciót a gomb ismételt megnyomásával lehet kikapcsolni.

Ismétlés

Nyomja meg, vagy tartsa nyomva a készülék RPT gombját (a távvezérlő aRPT). A készülék a pillanatnyilag kijelölt sávokat/fájlokat (1 RPT) vagy a lemez mappáit (RPT) ismétli meg. A funkciót a gomb ismételt megnyomásával lehet kikapcsolni.

Véletlenszerű lejátszás

Nyomja meg vagy tartsa nyomva a készülék SHF gombját (a távvezérlő aSHF). A készülék a pillanatnyilag kijelölt mappa (SHF) összes fájlját vagy a lemez összes sávját/fájlját (SHF) véletlenszerű sorrendben játssza le. A funkciót az SHF gomb ismételt megnyomásával lehet kikapcsolni.

Megjegyzés

A véletlenszerű lejátszás közben a gombbal nem lehet az előző sávra ugrani.

MP3/WMA sáv -10 / +10

(Ha nincs mappa, vagy csak egy mappa van.) Lejátszás közben nyomja lefele a gombot V/PS 10 zeneszámmal történő visszalépéshez, vagy nyomja felfele a gombot ^/AS 10 zeneszámmal történő előrelépéshez.

MP3/WMA mappa FEL/LE

(Ha kettőnél több mappa van.) Lejátszás közben nyomja lefele a gombot V/PS az előző mappára történő lépéshez, vagy nyomja felfele a gombot ^/AS a következő mappára történő lépéshez.

Zenével kapcsolatos információ ellenőrzése

Az MP3/WMA fájlok gyakran szöveges információkat (tag) tartalmaznak. Ezek a Title (cím), Artist (előadó) vagy Album. A MP3/WMA/CD TEXT fájl lejátszása közben többször nyomja meg a DISP gombot. Ha nincs információ, akkor a "NO TEXT" (nincs infó) üzenet jelenik meg a kijelzőn.

Megjegyzés

- : Ez az ikon a MP3/WMA lejátszás során látható.
- A készülék az alábbi korlátozásokkal játssza le az MP3/WMA fájlokat:**
 - Kizárólag 8 – 48 kHz (MP3), 22,05 – 48 kHz (WMA) -es mintavételezési frekvencia.
 - Bitráta 8 – 320 kbps (VBR is) (MP3), 32 – 320 kbps (WMA).
 - A CD-R/CD-RW fájlrendszere "ISO 9660" legyen
 - Azokat az MP3/WMA-fájlokat, amelyeket olyan szoftverrel hoztak létre, amelyek nem készítenek FÁJLRENDSZERT – pl. Direct-CD stb. –, a készülékkel nem lehet lejátszani. Ajánljuk az "Easy CD Creator"-t, amely ISO 9660-as fájlrendszert hoz létre.

Ne feledje, hogy az internetről származó MP3/WMA-fájlok letöltéséhez engedély szükséges. Vállalatunk ilyen engedélyt nem tud adni. Az engedélyt minden esetben a jogtulajdonostól kell kérni.

Rádióhallgatás

	A KÉSZÜLÉKEN	A TÁVVEZÉRLŐN
1. Jelforrásként jelölje ki a rádiót.	SRC	SRC
2. Jelölje ki a frekvenciasávot.	BAND	BAND
3. Automatikus állomáskeresés. Manuális állomáskeresés.	- ◀ / ▶ + Nyomja meg és tartsa nyomva - ◀ / ▶ +	◀◀◀/▶▶▶ Nyomja meg és tartsa nyomva ◀◀◀/▶▶▶

Rádióhallgatás - és sok minden más

Automatikus állomáskeresés

Nyomja felfele a **/NAS** gombot. A készülék megkeresi és a jelerősség sorrendjében az 1-6 programgombokra tárolja az első hat megtalált és legerősebb adót. A visszavonáshoz nyomja felfele a **/NAS** gombot.

Állomások manuális tárolása és behívása

1 A **BAND** megnyomásával jelölje ki a kívánt frekvenciasávot.

2 Hangolja be a kívánt adót és addig tartsa nyomva az 1-6 gomb valamelyikét, amíg hangjelzést nem hall.

3 A többi állomás tárolásához ismételje meg az előbbi 1. - 2. lépést. Ha a következő alkalommal megnyomja valamelyik programgombot, akkor az oda tárolt adó fog megszólalni.

Keresés a tárolt állomások között

Nyomja lefele a **/VPS** gombot. Minden beprogramozott állomás megjelenik. A visszavonáshoz nyomja lefele a **/VPS** gombot.

Tárolt állomás hallgatása

A **BAND** gombbal jelölje ki a kívánt frekvenciasávot és nyomja meg a megfelelő programgombot (1-6) (a távvezérlőn az 1-6 gombot).

Megjegyzés

Ha a programgombra előzőleg már beprogramozott egy ugyanebben a frekvenciasávban található állomást, akkor az automatikusan törlődni fog és az újonnan tárolt állomás lép a helyére.

RDS-adás hallgatása

	A KÉSZÜLÉKEN	A TÁVVEZÉRLŐN
1. Jelforrásként jelölje ki a rádiót.	SRC	SRC
2. Állítsa be az FM sávot.	BAND	BAND
3. Jelölje ki a programtípust.	Nyomja meg és tartsa nyomva TA/PTY	-
4. Keressen a PTY típusú állomások között.	1-6	1-6

RDS sugárzási információ

Az egyes módok között a **TA/PTY** többszöri megnyomásával lehet váltani.
Zene → Beszéd → Keresés kikapcsolva

ZENE	BESZÉD
1. POP M, ROCK M	1. NEWS, AFFAIRS, INFO
2. EASY M, LIGHT M.	2. SPORT, EDUCATE, DRAMA
3. CLASSICS, OTHER M	3. CULTURE, SCIENCE, VARIED
4. JAZZ, COUNTRY	4. WEATHER, FINANCE, CHILDREN
5. NATION M, OLDIES	5. SOCIAL, RELIGION, PHONE IN
6. FOLK M	6. TRAVEL, LEISURE, DOCUMENT

USB-eszköz csatlakoztatása

	A KÉSZÜLÉKEN	A TÁVVEZÉRLŐN
1. Nyissa fel az USB-csatlakozó fedelét .	-	-
2. Csatlakoztassa az USB-eszközt .	-	-
3. Állítsa be a hangerőt.	Forgassa a PWR gombot	VOLUME ^ v

Váltás másik eszközre

Ha a készülékre kártyaolvasót csatlakoztat, az egyes memóriakártyák között a **BAND/DRIVE** (a távvezérlőn a **BAND/DRV**) gombbal lehet váltani. A gomb minden megnyomásakor más meghajtó tartalmát lehet lejátszani.

Megjegyzés

- Az USB-eszköz csatlakoztatása után az eszközt a készülék **SRC** (vagy a távvezérlő **SRC**) gombjával lehet jelforrásként kijelölni.
- A Pause / Intro Scan / Repeat / Shuffle / ... funkciók megegyeznek a „CD-lejátszás - és sok minden más” c. részben leírtakkal (lásd 11. oldal).

Külső készülék csatlakoztatása

	A KÉSZÜLÉKEN	A TÁVVEZÉRLŐN
1. Csatlakoztasson kiegészítő berendezést az AUX-csatlakozóhoz a vonalbemeneti kábellel.	-	-
2. Állítsa be az AUX jelforrást.	SRC	SRC
3. A csatlakoztatott készüléken indítsa el a lejátszást.	-	-
4. Állítsa be a hangerőt.	Forgassa a PWR gombot	VOLUME ^ v

Beállítások módosítása

	NA PREHRÁVAČI	NA DIALKOVOM
1. Válasszon ki egy elemet.	Nyomja meg és tartsa nyomva SEL/MENU	Nyomja meg és tartsa nyomva SEL/MENU
2. Válasszon ki egy jelforrást.	Forgassa a PWR gombot	VOLUME ^ v
3. Fejezze be a beállítást.	Nyomja meg és tartsa nyomva SEL/MENU	Nyomja meg és tartsa nyomva SEL/MENU

- AF(alternatív frekvencia) ON (be) / OFF (ki)
Ha a vételi minőség romlik, akkor a hangolóegység a PI és AF kódok alapján automatikusan a hálózat másik adójára vált, amelynek minősége jobb.
- REG (régión) ON (be) / OFF (ki)
REG ON : Ha az éppen vett adó jele gyengül, akkor a készülék ugyanazon a hálózaton belül olyan adót keres, amely ugyanazt a műsort sugározza.
REG OFF : Ha az éppen vett adó jele gyengül, akkor a készülék ugyanazon a hálózaton belül egy másik adóra kapcsol át. (Ilyenkor nem biztos, hogy a vett műsor ugyanaz lesz.)
- TA (közlekedési híradás) ALARM (riasztás) / SEEK (keresés)
TA ALARM : Ha a behangolt állomás nem rendelkezik TP információval, a készülék 5 másodperc elteltével két sípoló hangjelzést ad.
TA SEEK : Ha a behangolt állomás 5 másodperc elteltéig nem kap TP információval, a készülék a következő, TP információval rendelkező állomásra hangol.

- PI (programazonosítás) SOUND (hang) / MUTE (elnémítás)
PI SOUND : Ha szakaszosan egy más PI azonosítójú adó műsora is hallható, akkor ezt a készülék 1 mp múlva elnémítja.
PI MUTE : Ha másik programazonosítóval rendelkező hang hallható szakaszosan, a vevőkészülék azonnal elnémítja a hangot.
- C-T(Óra idő) ON/OFF
Az RDS CT információ segítségével beállíthatja az időt. Ha az RDS CT információ nem érhető el, és a beállítás menüben a C-T elemet az OFF lehetőségre állítja, akkor a felhasználó állíthatja be a pontos időt. Az óra beállításával kapcsolatosan tekintse meg a 10. oldalt.
- AUX (kiegészítő berendezés) ON (be) / OFF (ki)
Ehhez a készülékhez kiegészítő berendezést lehet csatlakoztatni. Ha kiegészítő berendezést csatlakoztat, kapcsoljon a külső (AUX) bemenetre.
- AUX (kiegészítő berendezés) 00dB / +6dB
Az egyes források hangerejét csak úgy tudja beállítani és a hangerő hirtelen váltakozását csak úgy tudja elkerülni, ha a források közötti kapcsolgatás közben az AUX-ot ON (be) állásba állítja.
0 dB vagy +6 dB állítható be. A hangerő váratlanul nagy lehet, ha az adott forrásról egy másik forrásra vált át.
- DEMO OFF (ki) / ON (be)
Az információk (üzemmód, hangszín stb.) megjelenítésére szolgál a kijelzőn a forrás hallgatása közben.
- LCD WHI / RED
Módosíthatja az LCD-kijelző színét. WHI(fehér) <-> RED(rózsaszín)
- LED BLU/RED/AUTO
Meg lehet változtatni a gombok megvilágításának színét. BLU (kék) <-> RED (rózsaszín) <-> AUTO
- COL TM (Színváltozás ideje)
A LED színének változási idejét akkor állíthatja 5 és 60 mp. közé, ha a LED beállítása AUTO.
- SW(Mélynyomó) OFF / 55HZ / 85HZ / 120HZ
Bekapcsolhatja a mélynyomót.
- DIM(Halványítás) OFF / ON / AUTO
A bekapcsolás során módosíthatja a kijelző fényerejét. Ha a DIMMER beállítása AUTO, a halványítás a gépjármű halványítási beállításai alapján működik.
- DIM L (Dimmer Level)
Ha a DIM beállítása ON/AUTO, beállíthatja a halványítás szintjét. (-2,-1,0,+1,+2)
- A-EQ (Automatikus hangszín) ON/OFF
Az AUTO EQ csak akkor működik, ha a zenefájl támogatja a zenestílus módot. Ha az AUTO EQ beállítása ON, a zene stílusától függően a készülék automatikusan kiválasztja a POP, CLASSIC, ROCK vagy JAZZ lehetőséget.
- Sípszó (BEEP) második funkció / mindig (2ND / ALL)
BEEP 2ND : Hangjelzés csak a gombok hosszú megnyomásakor (1 mp).
BEEP ALL : Hangjelzés minden gombnyomásakor.

Csatlakoztatás vezeték nélküli Bluetooth technológiával

A párosítás megkezdése előtt ellenőrizze, hogy a telefonon be van-e kapcsolva a Bluetooth-funkció. Lásd a telefon használati útmutatójában. A párosítás összekapcsolja ezt a készüléket és a Bluetooth -telefon; a műveletet csak egyszer kell elvégezni. Ha a csatlakoztatás sikeres, a készülék regisztrálja a telefont (Device 1-5) és a készüléken a villogó jelzés kikapcsolódik. A párosítás folyamata a telefon típusától függően eltérő lehet. A PIN KÓD 1234.

	A KÉSZÜLÉKEN
1. Lépjen a menübe.	B/T
2. Keresse meg a "CONNECTION" menüt.	Forgassa a PWR gombot
3. Keresse meg az elérhető Bluetooth-telefonokat.	Nyomja meg a PWR gombot
4. Jelölje ki a csatlakoztatni kívánt telefont.	Forgassa a PWR gombot
5. Csatlakoztassa a telefont.	Nyomja meg a PWR gombot
6. Válassza a "CONNECT" menüt.	Nyomja meg a PWR gombot

Bluetooth-eszköz csatlakoztatása - és sok minden más

A telefon leválasztása

Lásd a 16. oldalon. Használja a (B/T -> CONNECTION -> Connected device name -> DISCONNECT) menüpontokat.

Hívás fogadása és befejezése

Ha készülék csenget, a **B/T** gombbal fogadni lehet a hívást. A beszélgetés befejezéséhez tartsa nyomva a **B/T** gombot.

Hívás visszautasítása

Ha a készülék csenget, nyomja le és tartsa nyomva a **B/T** gombot.

Tárolt hívószám felhívása

Nyomja meg a B/T gombot és programozott számgombot (1~6).

Nem fogadott hívás jelzése

Ha egy bejövő hívást nem fogadott, akkor a kijelzőn a nem fogadott hívást jelző üzenet jelenik meg („headset profile” nélkül). Ha a “?” jelzés látható, lépjen a (B/T -> CALL -> MISSED) menübe. Itt megjelenik a nem fogadott hívások listája. Híváshoz nyomja meg a B/T gombot. A beszélgetés befejezéséhez tartsa nyomva a **B/T** gombot.

A hang átkapcsolása

A hangot át lehet kapcsolni az Ön Bluetooth-képes telefonja és a készülék között.

1 A **B/T** gombbal fogadja a hívást.

2 Nyomja meg újra a **B/T** gombot. A “Private” kijelzés jelenik meg.

A készülék „Private” üzemmódjából a **B/T** ismételt megnyomásával vissza lehet térni a kihangosított üzemmódra.

Hívás az utolsó hívások listájából

A listák a legújabb hívással kezdve tárolják a hívásokat. A készülék az utoljára kezdeményezett és fogadott hívásokat tárolja. Lásd a 16. oldalt.

✎ **Megjegyzés**

- Nemzetközi hívás esetén a „+” jelet a **►+** megnyomásával lehet beírni.
- A “+” csak a nem fogadott hívások (Missed calls), tárcsázott hívások (Dialed calls) vagy fogadott hívások (Received calls) lista esetén írható be.
- Hívás visszautasítása / Tárolt hívószám hívása / Nem fogadott hívás jelzése (A funkciók csak „headset profillal” rendelkező készülékkel használhatók.)

Másik Bluetooth-képes eszköz csatlakoztatása a készülékhez (MP3-lejátszó, MP3 telefon...)

A csatlakoztatott eszköz bekapcsolása után a hang a készüléken hallható, így az MP3-zenét a vezeték nélküli kapcsolaton lehet hallgatni. A Bluetooth-eszközt ugyanúgy kell használni, mint a Bluetooth-telefont. A funkció használatát lásd a telefon használati útmutatójában.

MP3-fájl lejátszása

A Bluetooth bekapcsolásakor a készülék kijelzőjén "Bluetooth" jelenik meg. Ez a kijelzés a készülék kikapcsolásáig ott marad. A **SRC** gomb ismételt megnyomásával válassza a "BT Music". Az MP3-fájl lejátszásának módját lásd az eszköz használati útmutatójában.

Hívószám tárolása az utoljára fogadott hívások listájában

Legfeljebb 6 telefonszámot lehet tárolni, amelyeket ezután egyetlen gombnyomással lehet hívni. Lásd 14. oldal. Lépjen a (CALL -> RECEIVED -> menübe, a **PWR** forgatásával jelölje ki a kívánt számot -> SAVE -> jelölje ki az 1-6 gomb valamelyikét).

A Bluetooth vezeték nélküli technológia profiljai

A Bluetooth használatához a készülékeknek képesnek kell lenniük bizonyos profilok értelmezésére. A készülék a következő profilekat kezeli.

GAP (Generic Access Profile)

HFP (Hands Free Profile)

HSP (Hands Set Profile)

GAUDP (Generic Audio/Video Distribution Profile)

A2DP (Advanced Audio Distribution Profile)

AVRCP (Audio/Video Distribution Remote Control Profile)

OPP (Object Push Profile)

A Bluetooth-funkció bekapcsoló gombja

B/T : Belépés a Bluetooth-beállítások menüjébe.

▶**I+** : Szövegbeírás során ugrás a következő karakterre, illetve 1 mp-nél hosszabban nyomva tartva váltás az orosz és az angol nyelv között.

• **A PWR** : Tovább a beállítások következő részéhez.

• **A PWR** : gomb forgatása: Független mozgás a beállítási lehetőségek között, vagy mozgás a beírható karakterek között.

-**I** : Karakter törlése vagy visszalépés az előző menüpontba. 1 mp-nél hosszabban nyomva tartva a kijelző teljes tartalmának törlése.

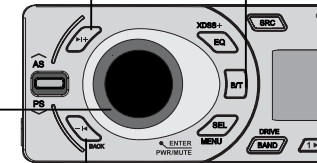

[LAC8900RN]

★ **Megjegyzés**

Az LAC7900RN készülék B/T gombja máshol található, mint az LAC8900RN készüléken, de a funkciója azonos.

Beállítások (vezeték nélküli Bluetooth technológia)

B/T

CALL	RECEIVED	FOGADOTT/TÁRCSÁZOTT/NEM FOGADOTT telefonszámok listája. Egy szám felhívásához jelölje ki a számot és nyomja meg a B/T gombot. A szám tárolásához jelölje ki a számot és nyomja meg a PWR gombot. A kijelzőn a „Save” kijelzés jelenik meg. Ismét nyomja meg a PWR gombot. A PWR gomb forgatásával válasszon egy programhely-számot (1-6). Nyomja meg ismét a PWR gombot. A készülék tárolja a telefonszámot.
	DIALED	
	MISSED	
	PRESET	PRESET : A nyomógombra tárolt telefonszám ellenőrzése és törlése. A telefonszám tör- léséhez válassza ki annak számát a PWR gomb elforgatásával. Ezután nyomja meg a PWR gombot. A „DELETE” felirat megjelenésekor nyomja meg ismét a PWR gombot.
	REDIAL	REDIAL : Az újrAhívások számának beállítása (1 TIME <-> 2 TIMES.)
	DIAL	DIAL : Hívószám közvetlen beírása a készüléken. Az 1~10 számokat a hangerő-gomb forgatásával lehet beírni. Nemzetközi szám esetén a ►+ gombbal írja be a „+” előtagot. A híváshoz nyomja meg a B/T gombot.
PHONEBOOK	LIST	LIST : A telefonban tárolt hívószámok listájának megjelenítése.
	SEARCH	Telefonszám keresése a listában. (Csak angol és orosz) A ►+ gombot 1 mp-nél hosszabban nyomva tartva az orosz és az angol nyelv közül lehet választani.
	GET (ADD)	GET : A telefon telefonkönyvének automatikus átvétele. (Ez csak bizonyos készülékeken használható.) ADD (ha nincs csatlakoztatva) : PHONEBOOK -> ADD-> PWR -> „000/500” jelenik meg. Ezután a telefonról küldje át a telefonkönyvet. A küldés folyamata telefononként eltérő lehet. Lásd a telefon használati útmutatójában.
CONNECTION	Csatlakoztatott Készülék Neve	A csatlakoztatott eszközök nevének megjelenítése. Meg lehet keresni az elérhető telefonkészülékeket. A listában jelölje ki a kívánt eszközt.
SETUP	VISIBILITY	VISIBILITY (láthatóság): Le lehet tiltani, hogy más készülékek megkereshessék ezt a készüléket. (SHOWN <-> HIDDEN)
	AUTO CONN	AUTO CONN : Be lehet állítani, hogy a készülék automatikusan csatlakozzon. (ON <-> OFF)
	AUTO ANSWER	AUTO ANSWER : Be lehet állítani, hogy a készülék automatikusan fogadja a hívásokat. (ON <-> OFF)
	MIC VOLUME	MIC VOLUME : A mikrofon hangerejének beállítása, 1 - 5. Ha telefonálás közben blue- tooth vezeték nélküli eszközt használ, a mikrofon hangerejét a PWR gomb elforgatásával szabályozhatja.
BT INFO	NAME	NAME : A készülék nevének módosítása.
	PIN-1234	PIN code : A PIN kód megváltoztatása. A gyárilag beállított kód 1234.
	ADDRESS	ADDRESS : A cím ellenőrzése.

A használható telefonok listája (vezeték nélküli Bluetooth technológia)

A használható Bluetooth-telefonok és gyártók listája.

H : Kihangosítás
A : Audio Streaming (A2DP)

P : Telefonkönyv-szinkronizálás (GET)
V : Object Push (Vcard, ADD)

Gyártó	Típus	H	A	P	V	Gyártó	Típus	H	A	P	V	Gyártó	Típus	H	A	P	V			
Nokia	3230	○			○	Nokia	N70	○			○	SONY	K610i	○	○	○	○			
	3250	○			○		N71	○			○		ERICSSON	K618i	○	○		○		
	3650	○		○	○		N73	○			○			K700i	○			○	○	
	5300	○	○	○	○		N77	○	○		○			K750i	○		○		○	○
	6021	○		○	○		N80	○			○			K770i	○	○			○	○
	6103	○		○	○		N90	○			○			K800i	○	○	○		○	○
	6120	○	○		○		N91	○			○			M600i	○	○	○	○	○	○
	6131	○		○			N92	○			○			P990i	○	○	○	○	○	○
	6230	○			○		N93	○			○			S500i	○	○	○	○	○	○
	6270	○		○	○		N95	○	○		○			S700i	○			○		○
	6280	○	○	○		N-Gage	○			○	T610	○				○		○		
	6600	○			○	N-Gage QD	○			○	T618	○			○		○			
	6630	○			○	Motorola	A1000	○			○	T628	○		○	○	○	○		
	6650	○			○		A780	○			○	T68i	○			○		○		
	6670	○			○		E1000	○		○		V600	○			○		○		
	6680	○			○		E1070	○	○		○	V800	○			○		○		
	6681	○			○		E398	○		○	○	W550i	○			○	○	○		
	6820	○			○		E550	○		○	○	W710i	○	○		○	○	○		
	7370	○		○			E680	○			○	W800i	○			○	○	○		
	7380	○		○			E680i	○			○	W810i	○			○	○	○		
	7610	○			○		KRZR K1	○	○		○	W850i	○	○		○	○	○		
	7650	○			○		L72	○	○	○	○	Z1010	○			○	○	○		
	7600	○			○		RAZR V3	○			○	Z600	○			○	○	○		
	7610	○			○		RAZR V3i	○			○	Z608	○			○	○	○		
	7650	○			○		RIZR Z8	○	○		○	SAMSUNG	D500	○						
	8600	○	○				ROKR E2	○	○		○		D600	○	○			○		
	8800	○	○	○			ROKR E6	○	○		○		D820	○	○	○		○		
	9500	○			○		SLVR L7	○		○			D900	○	○			○		
	3650 (Italy)	○			○	U6	○		○		E770		○	○		○	○			
	5500 SPORT	○			○	V195	○		○		E900		○			○	○			
	6230i	○		○	○	V360	○		○		i600		○	○						
	6820a	○			○	V3X	○	○		○	T509		○					○		
7500prism	○	○		○	V500	○			○	X820	○		○		○		○			
7650 (Italy)	○			○	V525	○			○	Z540V	○									
8910i	○		○	○	V600	○		○	○											
9300i	○																			
E50	○			○																
E60	○			○																
E61	○																			
E62	○																			
E70	○			○																

A használható Bluetooth-telefonok és gyártók listája.

H : Kihangosítás
A : Audio Streaming (A2DP)

P : Telefonkönyv-szinkronizálás (GET)
V : Object Push (Vcard, ADD)

Gyártó	Típus	H	A	P	V	Gyártó	Típus	H	A	P	V	Gyártó	Típus	H	A	P	V			
SIEMENS	EF81	○		○	○	LG	CU500	○	○		○	PHILIPS	KE770	○	○		○			
	S55	○			○		KE970	○	○		○		M4410	○				○		
	S65	○			○		KG245	○			○		O2 Xda Atom	○	○					
	S88	○			○		KG800	○			○		SHARP	GX15	○				○	
	SK65	○			○		U880	○			○		GX25	○					○	
	SL75	○	○		○		U890	○	○				I-MATE	K-JAM	○				○	
	SX1	○			○		KF600	○	○		○		PANTECH	PG6200	○	○			○	
	SXG75	○		○	○		KE850 PRADA	○	○		○		NEC	N750	○					
							KG290	○			○		N930	○						
							KE500	○	○		○		SAGEM	MYX6-2	○					
BLACK BERRY	8100(PEARL)	○			○	KM500	○	○		○										
	8800	○			○	KU990 VIEWTY	○	○		○										
	8707v	○			○	KU580	○	○		○										
HP	HW6915	○			○	KU970	○	○		○										
PALM	Treo750v	○	○			KU960	○	○		○										
						U370	○			○										

Megjegyzés

1. Ha a telefonnak van <Bluetooth Power Save> (Bluetooth energiatakarékos üzemmód) funkciója, akkor azt a kapcsolat fenntartásához be kell kapcsolni.
2. Ha a kihangosított üzemmódról a telefonra kapcsol át, akkor az összeköttetés megszakadhat.
3. Néhány készüléken a „Reject” (hívás visszautasítása) funkció nem használható.
4. A telefonkészülék kimerülőfélfben lévő akkumulátora hibás működést okozhat.

Bluetooth®

“A „Bluetooth” szó és logók a Bluetooth SIG, Inc. tulajdonai és az LG Electronics ezeket a jelöléseket engedéllyel használja. Az egyéb védjegyek és kereskedelmi elnevezések a megfelelő tulajdonosok birtokában vannak.”

A vezeték nélküli Bluetooth® technológia max. 10 m-es körzetben lévő elektronikus készülékek között hoz létre rádiós kapcsolatot.

Az egyes készülékek vezeték nélküli Bluetooth® technológiával való összekapcsolása semmilyen díjjal nem jár. A Cascade készülékkel kezelhető a Bluetooth®-képes mobiltelefon is, ha az összeköttetést a vezeték nélküli Bluetooth® technológiával hozzák létre.

A Bluetooth funkció használatának feltételei

- Zárja be a jármű ablakait.
- Kapcsolja ki a légkondicionálót, ill. a fűtést.
- Álljon meg a járművel, vagy vezessen lassan.
- A kapcsolatot nyugalmas helyen hozza létre.
- A kapcsolat minősége különböző lehet a telefon típusától, az útviszonyoktól, az időjárástól stb. függően.
- A vezetés közbeni telefonálás balesetet okozhat!
- Előfordulhat, hogy bizonyos típusú Bluetooth- telefonokkal a Bluetooth-kapcsolat nem megfelelően működik.

Hibaelhárítás

	Tünet	Ok	Javítás
Általános	A kapcsoló nem kapcsolja be a készüléket. / A berendezés nem működik.	A vezetékek és dugaszok rosszul vannak csatlakoztatva. Kioldott a biztosíték.	Győződjön meg még egyszer a csatlakozások helyességéről. Küszöbölje ki az okot, ami miatt a biztosíték kioldott, majd cserélje ki a biztosítékot. Mindenképpen megfelelő, azonos értékű biztosítékot helyezzen be.
		A zaj és egyéb tényezők a beépített mikroprocesszor nem megfelelő működését okozzák.	A készüléket kapcsolja ki, majd be.
	A hang nem hallható. / A hangerő szintje nem emelhető.	A vezetékek nincsenek helyesen csatlakoztatva.	Csatlakoztassa megfelelően a vezetékeket.
CD	Akadozik a hang.	A készülék nincs jól rögzítve.	Rögzítse a készüléket szilárdan.
	Nem lehetséges a lejátszás.	A lemez piszkos.	Tisztítsa meg a lemezt.
		A készülékben olyan típusú lemez van, amit a berendezés nem tud lejátszani.	Ellenőrizze a lemez típusát.
Rádió	A rádióállomások nem hangolhatók be.	Az állomások jelszintje túl alacsony (automatikus keresés esetén).	Hangolja be kézzel az állomásokat.
		Állomások nem lettek tárolva, vagy a tárolt állomásokat törölte (a tárolt állomások helyén történő kereséskor).	Tárolja az állomásokat. (lásd 12. oldal).
Távvezérlő	A készülék nem működik megfelelően, bár a távvezérlőn a megfelelő gombokat nyomják meg.	Az elem gyenge.	Cserélje ki az elemet.

Műszaki adatok

Általános

Kimeneti teljesítmény	53W x 4CH (max.)
Tápfeszültség	DC 12V
Hangszóró impedanciája	4 Ω
Földelési rendszer	Negatív
Méretetek (szél.xmag.xmély.)	180 x 50 x 176 mm (az előlap nélkül)
Nettó tömeg	1,3 kg

RÁDIÓ

FM

Frekvencia-tartomány	87,5-107,9; 87,5-108 MHz
Jel-zaj viszony	55 dB
Torzítás	0,7%
Hasznos érzékenység	12 dBμV

AM (MW)

Frekvencia-tartomány	520-1720 vagy 522-1620 kHz
Jel-zaj viszony	50 dB
Torzítás	1,0%
Hasznos érzékenység	28 dBμV

CD

Frekvencia-átvitel	20 Hz-20 kHz
Jel-zaj viszony	80 dB
D Torzítás	0,12%
Csatornaelválasztás (1 kHz)	55 dB

AUX

Frekvencia-átvitel	20 Hz-20 kHz
Jel-zaj viszony	80 dB
Torzítás	0,1 %
Csatornaelválasztás (1 kHz)	45 dB
Max. bemenő feszültség (1kHz)	1,1 V

Bluetooth

Adási teljesítmény	4 dBm
Frekvencia-tartomány	2402 ~ 2480 MHz
Version	Bluetooth-verzió 2.0 + EDR

USB

VVerzió	USB 1.1
---------	---------

Line OUT

Mélynyomó (opcionális)	
Frekvencia-átvitel	20 Hz ~ 120 Hz
Kimeneti feszültség	1,8 V (max.)
Vonali (line out) kimenet	
Frekvencia-átvitel	20 Hz ~ 20 KHz
Kimeneti feszültség	1,8 V (max.)

A kialakítás és a műszaki adatok előzetes értesítés nélkül megváltoztathatók.