

Kasutusjuhend

W2261V

E enne seadme kasutamist lugege Ohutusjuhised hoolikalt läbi.

Hoidke kasutusjuhend (CD) käepärast, et seda oleks vajadusel hõlbus leida.

Seadme hooldus- ja parandustööde tellimisel informeerige remonditöökoda seadme andmekleebisel toodud tehnilistest andmetest.

Seade on toodetud ning koostatud järgides ohutust kasutajale. Seadme väär kasutamine võib põhjustada tugevat elektrilööki või tulekahju. Tagamaks kõikide seadmesse paigaldatud kaitsemehhanismide häireteta toimimine, järgige järgnevat paigaldamise, kasutamise ja hoolduse põhijuhiseid.

Ohutus

Kasutage vaid seadme komplekti kuuluvat toitejuhet. Kui kasutate seadme komplekti mittekuuluvat või seadme tootja poolt mittetarnitud toitejuhet, kontrollige, et see vastaks kehtivatele standarditele. Kui toitejuhe on vigastatud, võtke ühendust seadme tootja või seadme tootja volitatud parandustöökojaga ning vahetage juhe uue vastu välja.

Toitejuhe on seadme vooluvõrgust väljalülitamise põhivahend. Kontrollige, et pärast seadme paigaldamist jääks pistikupesa kergesti ligipääsetavaks.

Kuvari toiteks kasutage vaid kasutusjuhendis või seadme andmeplaadil viidatud tehniliste näitajatega toiteallikat. Kui Te ei tea täpselt koduse vooluvõrgu tehnilisi andmeid, võtke ühendust elektriga varutava firma poole.

Ülekoormatud vahelduvvoolu pistikupesad ning pikendusjuhtmed on ohtlikud. Ohtlikud on ka kulunud kaitsekattega toitejuhtmed ning vigastatud pistikud – elektrilöögi ning tulekahjuoht. Vigastatud toitejuhtme parandamiseks võtke ühendust seadme tootja volitatud remonditöökojaga.

Ärge võtke kuvarit lahti.

- Kuvari sisemuses ei ole asutaja poolt hooldatavaid komponente.
- Seadmes on ohtlik kõrgepinge ka siis, kui see on välja lülitatud.
- Kui kuvari töö esineb häireid, võtke ühendust seadme tootja esindajaga.

Vigastumiste vältimiseks:

- Paigaldage kuvar kaldriiulile vaid nii, et see oleks tugevasti riivli külge kinnitatud.
- Kasutage vaid tootja poolt soovitatud alust.
- Palun vältige mis tahes esemete/mänguasjade pillamist või viskamist ekraanile ning ärge lööge nendega vastu ekraani.
See võib põhjustada kehavigastusi, toote defekti ja ekraani kahjustumist.

Tulekahju ning ohtlike olukordade vältimiseks:

- Lülitage kuvar alati välja, kui lahkute ruumist pikemaks ajaks. Enne kodust lahkumist lülitage kuvar alati välja.
- Jälgige, et lapsed ei lükkaks ega pistaks kuvari karkassi avadesse väikesi esemeid. Osades seadme siseosades on ohtlik pinge.
- Ärge ühendage seadmele lisaosi, mis pole tootja poolt kuvari tarvis ette nähtud.
- Kui seade pikemaks ajaks niisama seisma jääb, tõmmake toitejuhe seinakontaktist välja.
- Äikese ja müristamise ajal ei tohi kunagi puudutada toitejuhet ega signaaliedastuskaablit, sest see võib olla väga ohtlik. See võib põhjustada elektrilööki.

Paigaldamisel

Jälgige, et toitejuhtmel ei oleks esemeid ega see ei oleks muljutud. Paigutage toitejuhe nii, et oleks välditud selle kahjustumine.

Ärge kasutage kuvarit vee läheduses, nt vann, kraanikauss, köögi kraanikauss, pesukauss, niiske kelder või bassein.

Kuvari korpuses on tuulutusavad töötava seadme jahutamiseks. Kaetud tuulutusavad võivad põhjustada töötava kuvari ülekuumenemise ning häireid seadme töös ning tulekahjuohtu. Ärge KUNAGI:

- Katke kinni põhjas olevaid tuulutusavasid – ärge asetage monitori voodile, diivanile, vaibale jne.
- Paigutage kuvarit raami ega karkassi kui ei ole tagatud küllaldane ventilatsioon.
- Katke ventilatsiooniavasid riide ega muude materjalidega.
- Paigutage kuvarit radiaatori või mõne muu küttekeha kohale ega lähedusse.
- Peamiseks toitevõrgust isoleerimise seadmeks on toitejuhe, mis peab paiknema nii, et seda oleks hõlpus käsitseda.

Ärge hõõruge ega toksige Active Matrix LCD-d tugevate esemetega – kuvarile võivad jääda kriimustused, võite seadet püsivalt kahjustada või vigastada.

Ärge vajutage LCD ekraani näpuga pikka aega – see võib põhjustada mõningast järelokutist.

Kuvarile võivad tekkida mõned punktivead punane-roheline-sinine laikudena. See ei mõjuta ega muuda kuvari töötamist.

Võimalusel kasutage soovitatud eraldusvõimet, et kuvari kujutis oleks parima võimaliku kvaliteediga. Kui kasutate muud režiimi kui soovitatud eraldusvõime, võivad ekraanile tekkida mõned mastaabitud või töödeldud kujutised. See on omane püsieraldusvõimega LSD paneeli puhul.

Jättes seisva kujutise ekraanile pikaks ajaks, võite põhjustada ekraanile kahju ja kujutis võib sisse põleda. Kasutage kuvari puhul kindlasti ekraanisäästjat. See nähtus esineb ka teiste tootjate toodete puhul ja selle juhtumise puhul ei kehti garantii.

Puhastamine

- Enne kuvariekraani pinna puhastamist lülitage ekraan välja.
- Kasutage puhastamiseks niisket (mitte märga) lappi. Ärge pihustage aerosooli otse ekraanile – liigne vedelikupihu võib põhjustada elektrilöögi.

Pakkimine

- Ärge visake pakkematerjale ega pakendit ära, neis on tulevikus hea kuvarit transportida. Kuvari transportimiseks teise kohta kasutage originaalpakendit.

Kasutusest kõrvaldamine

- Seadmes kasutatav luminofoorlamp sisaldab väikeses koguses elavhõbedat.
- Ärge visake lampi tavaliste olmejäätmete hulka.
- Kasutusest kõrvaldatud lambi käitlemine peab toimuma vastavuses kohalike jäätmekäitluseeskirjadega.

Jala aluse ühendamine

1. Pange kuvar ekraaniga üles padjale või pehmele riidele.
2. Kogu kokku seisev-alus seisvasse-põhiossa õiges suunas nagu näidatud pildid, siis pinguta kruvi, mis on kinnitatud alusesse.

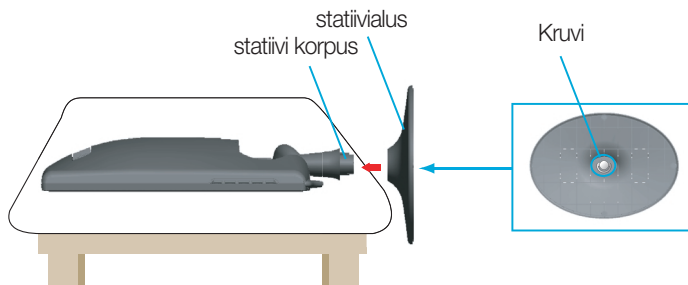

3. Tõstke kokkupandud monitor ettevaatlikult üles esiküljega enda poole.

Statiivi lahtivõtmine

1. Asetage monitor ekraaniga allpool pehmedusele või riidele.
2. Lase kruvi, mis on kinnitatud alusesse lõdvemaks, siis eemalda alus põhiosast..

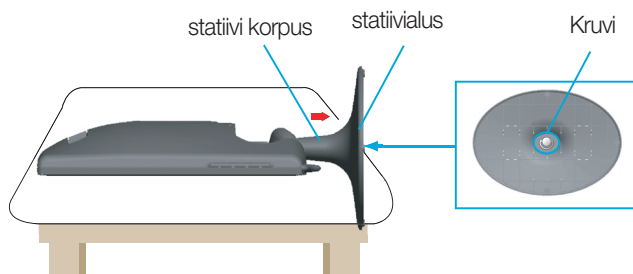

Tähtis

- Joonisel on kujutatud üldiselt monitori ühendamist. Teie monitor võib erineda joonisel kujutatust.
- Toode kandes, ärge hoidke seda põhi ülespidi ja hoides kinni vaid jala alusest. Toode võib kukkuda ja puruneda või vigastada teie jalga.

- Enne monitori seadmist veenduge, et monitori toide on välja lülitatud, samuti arvutisüsteemi ja muude ühendatud seadmete toide oleks välja lülitatud.

Jala aluse kokkupanemine

1. Reguleerige monitori paneeli asend erinevatel viisidel, maksimaalse mugavuse saamiseks.
 - Kalde nurk : -5° ~ 17°

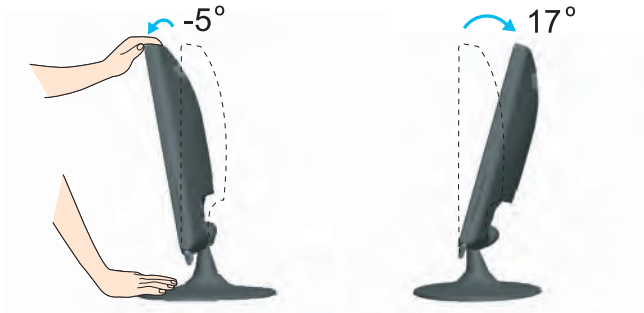

Ergonoomilisus

Soovitav on, et vaatepositsiooni ergonoomilisuse ja mugavuse tagamiseks, monitori kaldenurk ettepoole ei ületaks 5 kraadi.

Arvuti kasutamine

1. Lülitage kindlasti arvuti ja toode välja. Ühendage kaabel alltoodud joonisel tähistega ① ja ② näidatud viisil.

- A Ühendage DVI kaabel
- B Ühendage Dsub kaabel (PC)
- C Ühendage Dsub kaabel (Mac)
- D Ühendage HDMI-kaabel

MÄRKUS

- Joonisel kujutatud kuvari tagaseina on lihtsustatud.
- Joonis kujutab üldjoonist; Teie kuvar võib erineda joonisel kujutatust.
- Kasutaja peab kasutama varjestatud signaaliidesekaablit (15-viigulist D-sub kaablit, DVI-kaablit) ferriitsüdamikuga, et järgida toote tavavastavust.

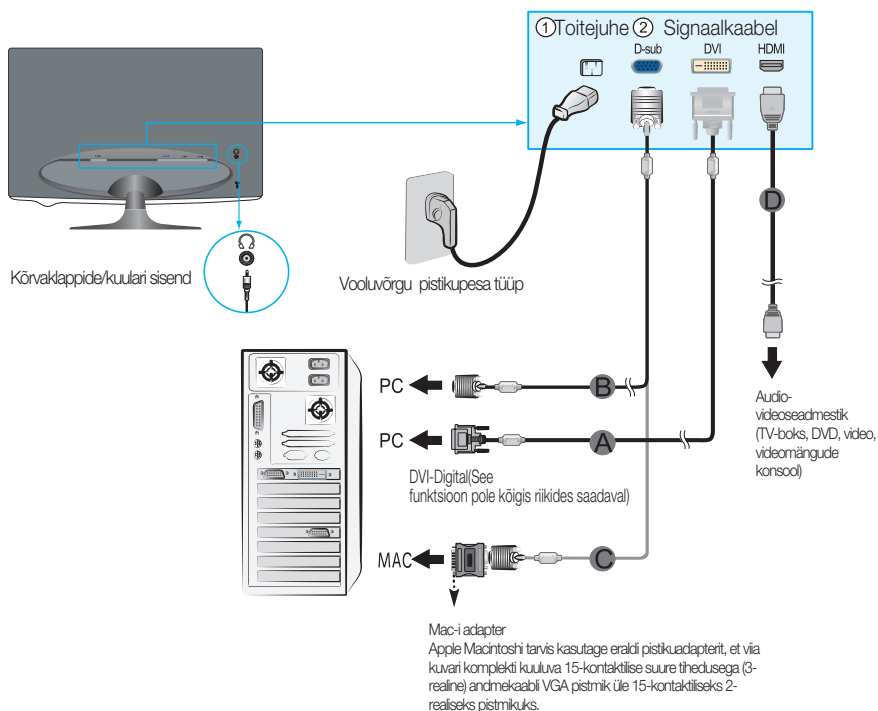

2. Vajutage nuppu külgmisel lülituspaneelil, et voolu sisse lülitada. Kui monitori toide on sisse lülitatud, siis täidetakse „Self Image Setting Function“ (pildi iseseadistusfunktsioon) automaatselt. (Ainult D-sub signaalkaabli sisendile (RGB))

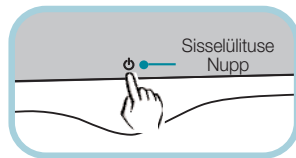

PROCESSING AUTO
IMAGE ADJUSTMENT

MÄRKUS



„Self Image Setting Function“? Funktsioon tagab kuvari kasutajale parimad võimalikud seaded. Kui lülitate kuvari esmakordselt sisse, häälestab funktsioon kuvari automaatselt lähtudes olevatest sisendisignaalidest parimatele võimalikele seadetele.

„AUTO/SET“ (automaatne/seadistamine) funktsioon? Kui seadme kasutamisel või ekraani eraldusvõime muutmisel tekib probleeme nagu hägune ekraan, ebaselged tähed, ekraani virvendus või kallakuga ekraan, vajutage eraldusvõime parandamiseks AUTO/SET (automaatne/seadistamine) funktsiooni nuppu.

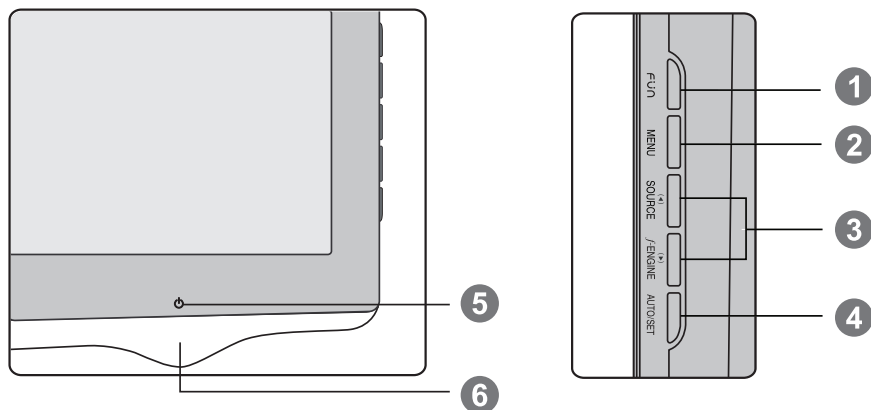
Esipaneeli nupud

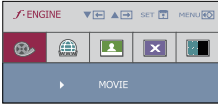

Nupp	Funktsioon
1 FUN nupp	Selle nupu abil saate valida suvandeid EZ ZOOMING (SUURENDAMINE), 4:3 IN WIDE (4:3 LAIUS), PHOTO EFFECT (FOTOEFFEKT), SOUND, lisateabe leiate lk S15–S16.
2 MENU (menüü) nupp	Kasutage nuppu ekraaniinfo (OSD) sisenemiseks või sellelt väljumiseks. <hr/> OSD LUKUSTATUD/LUKUSTAMATA See funktsioon võimaldab teil lukustada praegused juhtsätteid, et vältida nende soovimatut muutmist. Ekraanikuva sätete lukustamiseks vajutage ja hoidke paari sekundi jooksul all MENU nuppu. Kuvatakse teade "OSD LOCKED" ("EKRAANIKUVA LUKUSTATUD"). Ekraanikuva sätteid saate igal ajal lukustusest vabastada, hoides paari sekundi jooksul all MENU nuppu. Kuvatakse teade "OSD UNLOCKED" ("EKRAANIKUVA LUKUSTUS VABASTATUD").

Nupp	Funktsioon
<p>3 ▲▼ nupud</p> <hr/> <p>▼ nupp (f•ENGINE)</p> <hr/> <p>▲ nupp (SOURCE)</p>	<p>Kasutage nuppe ekraaniinfo funktsioonide valimiseks või reguleerimiseks.</p> <hr/> <p>Lisateavet leiate leheküljelt S17-S18.</p>  <hr/> <p>Kasutage seda nuppu, et RGB-, DVI- või HDMI-pistik aktiivseks teha. Seda funktsiooni kasutatakse, kui ekraaniga on kaks arvutit ühendatud. Vaikimisi sätteks on RGB.</p> <p>*HDMI on audio-videoseadmelistikul optimeeritud.</p>
<p>4 AUTO/SET (automaatne/seadista) nupp</p> 	<p>Selle nupu abil saate valida ekraanikuval ikooni.</p> <hr/> <p>AUTO IMAGE ADJUSTMENT (automaatne kujutise reguleerimine) Ekraaniseadete reguleerimisel vajutage alati enne ekraaniinfosse (OSD) sisenemist nuppu AUTO/SET. Ekraanikujutis reguleeritakse automaatselt parimatele seadetele lähtudes ekraani hetke eraldusvõime suurusest (ekraanirežiim).</p> <p>Parim ekraanirežiim on: W2261V : 1920 x 1080</p>
<p>5 Sisselülituse nupp</p>	<p>Kasutage nuppu kuvari sisse- ja väljalülitamiseks. Lükka nupp ülesse kuni Punase alani umber nuppu ja isegi tagumine kül.</p>
<p>6 Sisselülituse märgutuli</p>	<p>See indikaatorlülake hakkab punaselt põlema siis, kui ekraan töötab normaalselt (On Mode – Töötav seisund). Kui displei on magamis seisundis (Energy Saving – Energia säästmine), hakkab indikaatorlülake värelema..</p>

Ekraani reguleerimine

OSD süsteemiga on kujutise suuruse, asukoha ning toiminguparameetrite reguleerimine kiire ning lihtne. Allpool on toodud lühinäide, et juhtnuppude kasutamine oleks käepärasem. Käesolevas osas tutvustab OSD kasutamisel võimalike seadete ning valikute liigendust.

MÄRKUS

- Enn kujutise reguleerimist laske ekraanil vähemalt 30 minutit stabiliseeruda.

Ekraaniinfo seadete teostamiseks toimige järgnevalt:

MENU → ▲▼ → AUTO/SET → ▲▼ → MENU

- 1 Vajutage MENU nuppu ning seejärel kuvatakse OSD peamenüü.
- 2 Seadesse sisenemiseks kasutage ▲ või ▼ nuppu. Kui soovitud ikoon on esile tõstetud, vajutage AUTO/SET nuppu.
- 3 Elemendi soovitud tasemele seadmiseks kasutage ▲/▼ nuppe. Teiste allmenüüde valimiseks kasutage AUTO/SET nuppu.
- 4 Peamenüüsse tagasipöördumiseks või muu funktsiooni valimiseks vajutage MENU nuppu. OSD menüüst väljumiseks vajutage kaks korda MENU nuppu.

Ekraaniinfo (OSD) valimine ning seadistamine

Järgnevas tabelis on toodud kõik OSC seadete, seadistuste ning juhtnuppude menüüd.

Peamenüü	Alamenüü	R	D	H	Märkused	
EZ ZOOMING		●	●		Eraldusvõime reguleerimine.	
4:3 IN WIDE		●	●	●	Pildi suuruse reguleerimine.	
PHOTO EFFECT	NORMAL	●	●		Ekraani värvirežiimi reguleerimine.	
	GAUSSIAN BLUR	●	●			
	SEPIA	●	●			
	MONOCHROME	●	●			
VOLUME				●	Heli seadistamiseks	
PICTURE (kujutis)	BRIGHTNESS (heledus)	●	●	●	Ekraani heleduse, teravuse ning kontrastsustugevuse reguleerimiseks.	
	CONTRAST (teravus)	●	●	●		
	GAMMA (kontrastsustegur)	●	●	●		
	**BLACK LEVEL (MUSTVALGE TASE)				●	Nihketaseme määramiseks.
COLOR(värv)	PRESET (eelseatud)	sRGB	●	●	●	Ekraanivärvi kohandamiseks.
		6500K	●	●	●	
		9300K	●	●	●	
	RED (punane)	●	●	●		
	GREEN (roheline)	●	●	●		
BLUE (sinine)	●	●	●			
TRACKING (rajastamine)	HORIZONTAL (horisontaalne)	●			Ekraanikuva asendi seadimiseks.	
	VERTICAL (vertikaalne)	●				
	CLOCK (kell)	●				
	PHASE (faas)	●			Ekraani teravus pildi selguse ja stabiilsuse parandamiseks.	
	SHARPNESS (TERAVUS)	●	●	●		
SETUP (seadistus)	LANGUAGE (keel)	●	●	●	Ekraanioleku kohandamine vastavaks kasutaja töökeskkonnale.	
	OSD POSITION (OSD asend)	HORIZONTAL (horisontaalne)	●	●		●
		VERTICAL (vertikaalne)	●	●		●
	*WHITE BALANCE (valge tasakaal)	●				
	**OVERSCAN (LIIGHÄLVITUS)					●
	RTC	●	●	●		
	POWER INDICATOR (sisselülituse märgutuli)	●	●	●		
FACTORY RESET	●	●	●			
FLATRON F-ENGINE	MOVIE (FILM)	●	●	●	Soovitud pildisätete valimiseks või kohandamiseks.	
	*INTERNET	●	●			
	**GAME (MÄNG)			●		
	USER(KASUTAJA)	●	●	●		
	*NORMAL(NORMAALNE)	●	●			
	**STANDARD (TAVALINE)			●		
	*DEMO	●	●			
	**SPORTS (SPORTMÄNGUD)			●		

- Reguleeritav
- * : ainult RGB-/DVI-sisendile
- ** : ainult HDMI-sisendile
- R: RGB-sisend
- D: DVI-sisend
- H: HDMI-sisend

MÄRKUS

- Sõltuvalt mudelist võib ikoonide järjekord olla erinev (S10-S18).

Ekraaniinfo (OSD) valimine ning seadistamine

Eelnevalt tutvustati OSD süsteemi kasutamisega elemendi valimise ja seadistamise protseduuri. Järgnevalt on loetletud menüüs kuvatud kõikide elementide ikoonid, nende nimed ning kirjeldused.

Vajutage MENU nuppu ning seejärel kuvatakse OSD peamenüü.



- MENU : Välju
- ▼ ▲ : Seadista (vähenda/suurenda)
- SET : Sisesta
 - : Vali teine alamenüü
 - : Alusta uuesti alam-menüü valimiseks



MÄRKUS

- OSD (ekraaniinfo) menüükeel ekraanil võib olla kasutusjuhendis kirjeldatust erinev.

Peamenüü

Alamenüü

Kirjeldus



PICTURE (kujutis)

RGB-/DVI-sisend

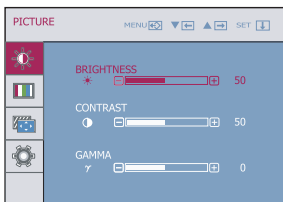

BRIGHTNESS
(heledus)

Ekraani heleduse reguleerimiseks.

CONTRAST
(kontrast)

Ekraani kontrasti reguleerimiseks.

GAMMA(gamma)

Seadistage ekraani gammaväärtus: -50/0/50
Kõrged gammaväärtused kuvavad kuvariekraanil valkajaid kujutisi ning madal gammaväärtus kuvab suure kontrastsusega kujutisi.

HDMI-sisend

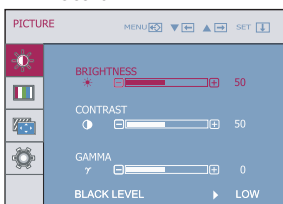

BLACK LEVEL
(mustvalge tase)

Saate seadistada nihke taseme. Kui valite „HIGH“ (kõrge), on ekraan hele ja kui valite „LOW“ (madal), on ekraan tume. (ainult HDMI sisendi korral)

- MENU : Väljuda
- ▼ : Vähendada
- ▲ : Suurendada
- SET : Valida teine alamenüü

* Nihe? Videosignaali kriteeriumina on see tumedaim pilt, mida monitor saab näidata.



COLOR(värv)

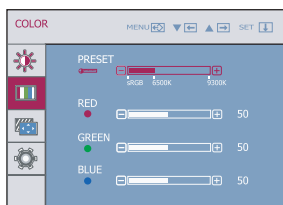

PRESET
(eelseatud)

Valige ekraani värv..

- sRGB: Häälestage ekraani värvid sRGB-standardi värvipsifikatsiooni järgi.
- 6500K: Õrnalt punakas valge.
- 9300K: Õrnalt sinakas valge.

- MENU : Väljuda
- ▼ : Vähendada
- ▲ : Suurendada
- SET : Valida teine alamenüü

■ RED (punane)

Seadistage punase tasemed.

■ GREEN(roheline)

Seadistage rohelise tasemed.

■ BLUE (sinine)

Seadistage sinise tasemed.

Peamenüü

Alamenüü

Kirjeldus



TRACKING(rajastamine)

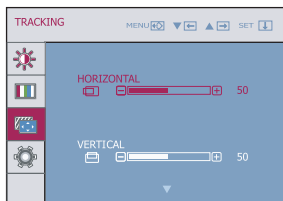

HORIZONTAL
(horisontaalne)

Kujutise liigutamiseks vasakule ja paremale.

VERTICAL
(vertikaalne)

Kujutise liigutamiseks üles ja alla.

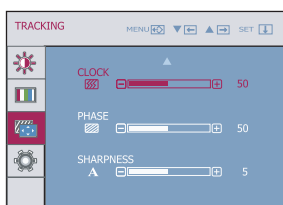

CLOCK
(kell)

Ekraani taustas nähtavate vertikaalribade või -joonte vähendamiseks.

PHASE
(faas)

Ekraani fookuse reguleerimiseks. Element võimaldab eemaldada horisontaalse müra ning muuta selgemaks või teravustada tähemärkide kujutist.

- MENU : Väljuda
- ▼ : Vähendada
- ▲ : Suurendada
- SET : Valida teine alamenüü

SHARPNESS Ekraani selguse reguleerimiseks.
(TERAVUS)



SETUP (seadistus)

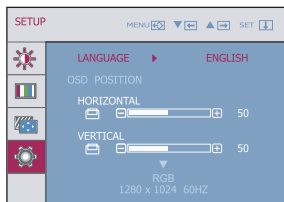

RGB-/DVI-sisend

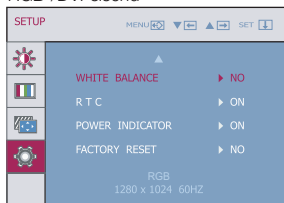

HDMI-sisend

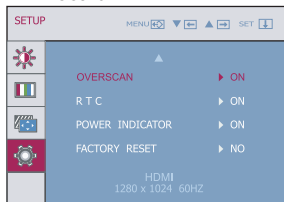

- MENU : Väljuda
- ▼ : Seadista
- ▲ : Seadista
- SET : Valida teine alamenüü

LANGUAGE (keel)

Menüüde ja alamenüüde ekraanikeele valimiseks.

OSD POSITION (OSD asend)

OSD akna ekraaniasukoha seadistamiseks.

WHITE BALANCE (valge tasakaal)

Kui videokaardi väljastus on vajalikest andmetest erinev, võib värvitase seoses moonutusega videosignaalis halveneda. Funktsiooni kasutamisel seadistatakse signaali tase sobivaks videokaardi väljastuse standardtasemega, et tagada optimaalne kujutis. Aktiveerige funktsioon kui ekraanikujutises on nii valge kui ka must värv. (ainult RGB-/DVI-sisendile)

OVERSCAN (liighälvitus)

HDMI-sisendis DTV ajastuse väljundkujutise vahemiku valimiseks. (ainult HDMI-sisendile)
Soovita overscan funktsioonil siise lülituda, kui on ühendatud AV varustus.

RTC

Kui te määrate ON (SEES), lubate Vastuse ajakontrolli funktsiooni.
Kui te määrate OFF (VÄLJAS), blokeerite Vastuse ajakontrolli funktsiooni.

POWER INDICATOR (sisselülituse märgutuli)

Kasutage funktsiooni sisselülituse märgutule kuvari esiküljel sisse- (ON) ja väljalülitamiseks (OFF).
Kui seadeks on OFF, lülitub märgutuli välja. Vajutades ükskõik millal ON, lülitub sisselülituse märgutuli automaatselt sisse.

FACTORY RESET (tehaseadete taastamine)

Kõikide vaikimisi tehaseadete taastamine (v.a 'LANGUAGE' (keel)).
Taastamiseks vajutage vahetult nuppu ▲▼ .

Kui ekraanikujutis ei parane, taastage tehase vaikimisi seaded.
Vajadusel korrake valge tasakaalu funktsiooni uuesti. Funktsioon on võimalik vaid siis, kui sisendsignaal on analoogsignaali.

■ ■ ■ Kui te puudutate monitori all vasakul servas asuvat nuppu FUN, ilmub ekraanikuva aken.

RGB/DVI sisend



HDMI sisend



Peamenüü

Alamenüü

Kirjeldus

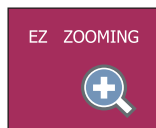

EZ ZOOMING

EZ Zoom alandab kuvari lahutusvõimet üksikute sammude kaupa. Ühekordse nupulevajutusega alaneb lahutusvõime ühe sammu võrra, samas kui teine nupulevajutus toob lahutusvõime tagasi kuva algsetele sätetele.

*Seda funktsiooni kasutatakse ainult siis, kui arvutisse on installitud forteManager.

*ForteManager ei ole HDMI-sisendis toetatud.

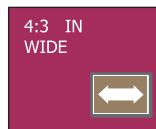

4:3 IN WIDE

Ekraani pildi suuruse valimiseks.



- **WIDE (lai):** Näitab laivaates, sõtumata videosignaali sisendist.
- **4 : 3 :** muutke pildi signaali ulatuseks 4:3.

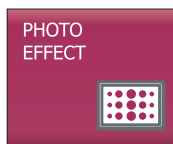
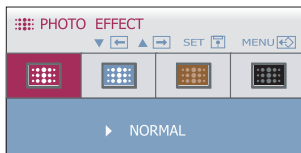

PHOTO EFFECT (FOTOEFEKT)

Pildi värv valimiseks.



- **NORMAL** (normaalne)
Funktsioon PHOTO EFFECT (fotoefekt) on välja lülitatud.
- **GAUSSIAN BLUR** (normaaljaotuslik mahendus)
Selle valiku abil saate lisada ekraanile efekti, nii et tume ja terav pilt muutub heledamaks ja hajusamaks.
- **SEPIA** (seepia)
See valik muudab ekraani seepiatooni. Seepiatoon on pruuni värv toon.
- **MONOCHROME** (must-valge)
See valik muudab ekraani tooni hallitooni. Ekraani pilt kuvatakse ainult valge, musta ja halliga.



NORMAL
(NORMAALNE)



GAUSSIAN BLUR
(NORMAALJAOTUSLIK MAHENDUS)



SEPIA
(SEEPIA)



MONOCHROME
(ÜHEVÄRVILINE)



VOLUME

Selleks, et seadistada heli kõrvaklappides.
(ainult HDMI sisendi jaoks)

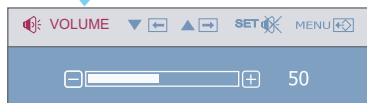

■ ■ ■ Kui te puudutate monitori all vasakul servas asuvat nuppu **f•ENGINE**, ilmub ekraanikuva aken.

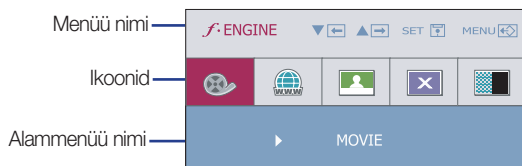

Peamenüü	Alammenüü	Kirjeldus
----------	-----------	-----------

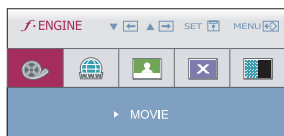

MOVIE (film) valige see video või filmi vaatamiseks.

RGB/DVI sisend

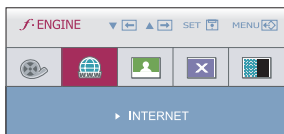

INTERNET Valige see dokumendiga töötamisel (Word vms)

HDMI sisend

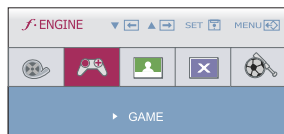

GAME (mäng) Valige see mängu mängimiseks.

RGB/DVI sisend

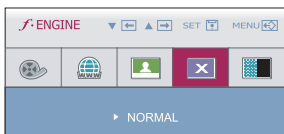

NORMAL (NORMAALNE) Valige see, kui soovite toodet kasutada kõige tavalisemates kasutustingimustes.

HDMI sisend

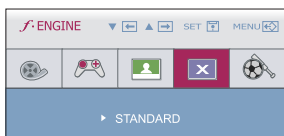

STANDARD (standardne) Valige see, kui soovite kasutada originaalset standardvideot.

* Üld- (standard-) režiimis on **f•ENGINE** välja lülitatud.

Peamenüü	Alammenüü	Kirjeldus
----------	-----------	-----------

RGB/DVI sisend

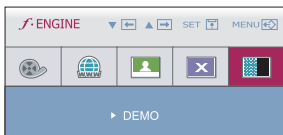

DEMO

Seda kasutatakse poes reklaamimiseks. Ekraan jagatakse nii, et see näitaks standardrežiimi vasakul ja videorežiimi paremal, nii et kliendid saavad näha erinevust pärast videorežiimi käivitamist.

HDMI sisend

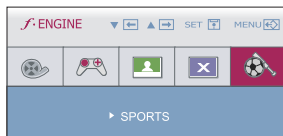

SPORTS (sport)

Valige see üldiselt spordi vaatamiseks.

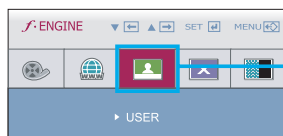

USER (Kasutaja)

Saate käsitsi reguleerida heledust, ACE-d (adaptiivset selguse tugevdajat) ja RCM-i (tegelikku värvihaldust) (ainult RGB/DVI sisendi korral), HUE-d (värvitooni) ja küllastust (ainult HDMI sisendi korral). Saate salvestada või taastada häälestatud väärtuse isegi juhul, kui kasutate erinevat keskkonnasätet.

RGB/DVI sisend

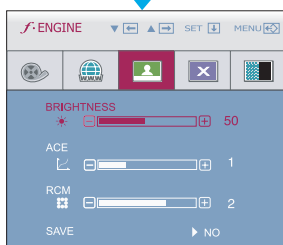

... **Brightness** (Heledus) (☀️) : reguleerib ekraani heledust.

... **ACE** (adaptiivne selguse tugevdaja) : valib selguse režiimi.

- 0 Mitte rakendatud
- 1 Nõrk selguse ja helenduse kontrast
- 2 Tugev selguse ja helenduse kontrast

... **RCM** (tegelik värvihaldus): valib värvirežiimi.

- 0 Mitte rakendatud
- 1 Rohelise tugevdamine
- 2 Värske toon
- 3 Värv tugevdamine

HDMI sisend



... **HUE** (värvitoon): reguleerib ekraani värvi.

... **SATURATION** (küllastus): reguleerib ekraani küllastust.

Valige nupu **AUTO/SET** (automaatne/seadmine) abil alammenüü **SAVE** (salvesta) ning salvestage nuppude ▲, ▼ abil väärtus **YES** (jah).

- MENU : Väljuda
- ▼ : Vähendada
- ▲ : Suurendada
- SET : Valida teine alamenüü

Enne kui võtate ühendust remonditöökojaga, kontrollige kuvarit allpool toodud tabeli järgi.

Puudub kujutisars	
<ul style="list-style-type: none"> ● Kas kuvari toitejuhe on ühendatud? ● Kas sisselülituse märgutuli põleb? ● Kas elekter on sees ja elektri indikaator punane? ● Kas see toite märgutuli vilgub? ● kas ekraanile on kuvatud sõnum 'OUT OF RANGE'? ● kas ekraanile on kuvatud sõnum „CHECK SIGNAL CABLE“? 	<ul style="list-style-type: none"> ● Kontrollige, kas toitejuhe on korralikult ühendatud vooluvõrgu pistikupesassa. ● Vajutage sisselülituse nuppu. ● Reguleerige heledus ning teravus. ● Kui kuvar on energiasäästurežimis, proovige ekraani sisselülitamiseks liigutada hiirt või vajutada klaviatuuri ükskõik missugust klahvi. ● Proovige arvuti sisse lülitada. ● Sõnum kuvatakse, kui arvutisignaali (videokaarti) on väljas kuvari horisontaal- või vertikaalsagedusalast. Vt kasutusjuhendi lõiku „Tehnilised andmed“ ning configureerige kuvar uuesti. ● Sõnum kuvatakse, kui ei ole ühendatud arvuti ning kuvari vaheline signaalkaabel. Kontrollige signaalkaablit ning proovige uuesti.

Kas ekraanile on kuvatud sõnum 'OSD LOCKED'?	
<ul style="list-style-type: none"> ● Kas MENU nupu vajutamisel kuvatakse ekraanile sõnum „OSD LOCKED“? 	<ul style="list-style-type: none"> ● Hetke seadistused saate kindlustada, et vältida nende tahtmatut muutmist. OSD seaded saate lahti lukustada igal ajal vajutades MENU nuppu paar sekundit: ekraanile kuvatakse sõnum "OSD UNLOCKED".

Kuvari kujutis ei ole õige

- | | |
|---|---|
| <ul style="list-style-type: none"> ● Kujutise asend on väär.
 ● Ekraanitaustal on nähtavad püstised ribad või jooned.
 ● Kujutises või tähemärkides esinev horisontaalne müra. | <ul style="list-style-type: none"> • Kuvari kujutise parimasse seadesse seadistamiseks vajutage AUTO/SET nuppu. Kui tulemus on mitterahuldav, seadistage kujutise asend, kasutades ekraanimenüü H position ja V position ikoone.
 • Kuvari kujutise parimasse seadesse seadistamiseks vajutage AUTO/SET nuppu. Kui tulemus on mitterahuldav, vähendage püstisi ribasid või jooni kasutades ekraanikuva CLOCK ikooni.
 • Kuvari kujutise parimasse seadesse seadistamiseks vajutage AUTO/SET nuppu. Kui tulemus on mitterahuldav, vähendage püstisi ribasid kasutades ekraanikuva PHASE ikooni. • Kontrollige Control Panel --> Display --> Settings ning seadistage kuvar soovitud eraldusvõimele või seadistage kuvari kujutis parimale seadistusele. Seadistage värv seadele, mis on suurem kui 24 biti (tõene värv). |
|---|---|

Tähtis

- Kontrollige Control Panel --> Display --> Settings ning kontrollige, kas ei muudetud sagedust või eraldusvõimet. Kui muudeti, taasseadistage videokaart soovitatud eraldusvõimele.

- Põhjused, miks on optimaalse eraldusvõime soovitatav : Kuvasuhe on 16:10. Kui sisenderaldusvõime ei ole 16:10 (vaid nt 16:9, 5:4, 4:3), võib teil tekkida probleeme kirja selguse, ekraani hägususe, ekraani piiratuse või viltuolekuga.

- Sättemeetod võib erineda arvutite ja O/S (operatsioonisüsteemide) osas ning ülalmainitud resolutsiooni ei pruugi videokaart toetada. Sel juhul pöörduge arvuti või videokaardi tootja poole.

- HDMI vahelelisatud signaali (1920 x 1080i) sisendi korral väriseb staatiline pilt. Liikuv pilt siiski ei värise. Nii on soovitatav lahutusvõime 1920 x 1080 60 Hz juures.

Kuvari kujutis ei ole õige

- | | |
|--|--|
| <ul style="list-style-type: none">● Ekraanikuva on ühevärviline või ebaloomulik.● Ekraanikuva vilgub. | <ul style="list-style-type: none">• Kontrollige, kas signaalikaabel on korralikult ühendatud ning vajadusel keerake kruvid kruvikeerajaga üle.• Kontrollige, kas videokaart on sisestatud pesasse õigesti.• Seadistage värviseade Color Panel – Settings suuremaks kui 24 bitti (tõene värv).• Kontrollige, kas ekraan on seadistatud ülerealaotuse režiimile ning kui jah, muutke see soovitatud eraldusvõimele. |
|--|--|

Kas olete installeerinud kuvari draiveri?

- | | |
|--|---|
| <ul style="list-style-type: none">● Kas olete installeerinud kuvari draiveri?● Kas ekraanile on kuvatud sõnum 'Unrecognized monitor, Plug&Play (VESA DDC) monitor found'? | <ul style="list-style-type: none">• Installeerige kindlasti kuvari draiver komplekti kuuluvalt kuvari draiveri CD-lt (või disketilt). Draiveri saate alla laadida ka meie koduleheküljelt: http://www.lge.com.• Kontrollige, kas videokaart toetab Plug&Play funktsiooni. |
|--|---|

Tehnilised andmed

Kuvar	21,5 tolli (54,6 cm) Flat Panel Active maatriks-TFT LCD Mittehelkiv pind Nähtav diagonaali suurus: 54,6cm Pikselitihedus 0,248*0,248 mm		
Sünkronisatsiooni sisestus	Horizontaalsagedus	Analoog : 30 - 83kHz(automaatne) Digital : 30 - 83kHz (automaatne)	
	Vertikaalsagedus	Analoog ,Digital: 56 - 75 Hz (automaatne)	
	Sisestuse vorm	Eraldi TTL, positiivne/negatiivne SOG (sünkronisatsioon rohelisel) Digital (HDCP)	
Videosisestus	Signaalisestus	15-kontaktiline D-Sub pistmik DVI-D-pistmik (Digitaal)	
	Sisestuse vorm	RGB analoog (0,7 p-p/75 oomi), Digitaal, HDMI	
Eraldusvõime	Maksimaalne	Analoog: VESA 1920 x 1080 @60 Hz Digital : VESA 1920 x 1080 @60 Hz	
	Soovituslik	VESA 1920 x 1080 @60Hz	
Plug&Play	DDC 2B (Digital, HDMI), DDC 2AB (Analoog)		
Voolutarbivus	Sisselülitusrežiimis	:	39W(Tüüpline)
	Ooterežiimis	≤	1W
	Väljalülitusrežiimis	≤	1W
Mõõtmed ning kaal	Statiiviga		Statiivita
	Laius	51,90 cm / 20,43 tolli	51,90 cm / 20,43 tolli
	Kõrgus	38,73 cm / 15,24 tolli	33,08 cm / 13,02 tolli
	Sügavus	19,32 cm / 7,61 tolli	6,34 cm / 2,50 tolli
	Kaal	4,2 kg (9,26 lbs)	
Kaldenurk	Kalle	-5°~17°	
Sisendvool	Vahelduvvool 100–240 V ~ 50/60 Hz 1,0 A		
Keskkonnatingimused	Töötamistingimused		
	Temperatuur	10°C – 35 °C	
	Niiskus	10–80%, mittecondenseeruv	
	Säilitustingimused		
	Temperatuur	-20 °C – 60 °C	
Niiskus	5 – 90%, mittecondenseeruv		
Statiivialus	Kinnitatud(), Kinnitamata(O)		
Signaalkaabel	Kinnitatud(), Kinnitamata(O)		
Toitejuhe	Seina väljundpesa või personaalarvuti väljundpesa tüüpi		

MÄRKUS

- Toodud andmed võivad muutuda eelneva hoiatusega.

● Eelnevalt seadistatud režiimid (resolutsioon)

RGV/DVI ajastus

	Kuvari režiimid (eraldusvõime)	Horizontaalsagedus (kHz)	Vertikaalsagedus (Hz)
1	720 x 400	31,468	70
2	640 x 480	31,469	60
3	640 x 480	37,500	75
4	800 x 600	37,879	60
5	800 x 600	46,875	75
6	1024 x 768	48,363	60
7	1024 x 768	60,123	75
8	1152 x 864	67,500	75
9	1280 x 1024	63,981	60
10	1280 x 1024	79,976	75
11	1680 x 1050	65,290	60
*12	1920 x 1080	67,500	60

* Soovituslik režiim

HDMI ajastus

	Kuvari režiimid (eraldusvõime)	Horizontaalsagedus (kHz)	Vertikaalsagedus (Hz)
1	480P	31,50	60
2	576P	31,25	50
3	720P	37,50	50
4	720P	45,00	60
5	1080i	28,12	50
6	1080i	33,75	60
7	1080P	56,25	50
8	1080P	67,50	60

Märgutuli

Režiim	LED märgutule värvus
Sisse lülitatud	Punane
Ootel	Värelema
Väljalülitus	Välja lülitatud

