

TV LCD | TV AL PLASMA

ISTRUZIONI PER L'USO

MODELLI DI TV LCD

32LG70**
37LG70**
42LG70**
47LG70**
52LG70**

MODELLI DI TV AL PLASMA

50PG70**
60PG70**

Nel ringraziarvi per avere acquistato questo prodotto LG, vi raccomandiamo di leggere attentamente le seguenti istruzioni. Solo così si potrà ottenere il funzionamento ottimale dell'apparecchio e mantenerne inalterate nel tempo le caratteristiche e l'affidabilità originali.

Raccomandiamo inoltre di conservare questo manuale in previsione di eventuali consultazioni future.

In qualsiasi caso di dubbio potrete interpellare il vostro abituale rivenditore di prodotti LG, facendo riferimento al modello ed al numero di matricola.

Dichiarazione di conformità

La società LG Electronics Italia S.p.A. dichiara che il televisore a colori LG 32LG7000-ZA/ 37LG7000-ZA/ 42LG7000-ZA/ 47LG7000-ZA/ 52LG7000-ZA/ 50PG7000-ZB/ 60PG7000-ZB è costruito in conformità alle prescrizioni del D.M. n°548 del 28/8/95, pubblicato sulla G.U. n°301 del 28/12/95 ed in particolare è conforme a quanto indicato nell'art. 2, comma 1 dello stesso decreto.

Questo apparecchio è fabbricato nel rispetto delle disposizioni di cui al D.M. 26/03/92 ed in particolare è conforme alle prescrizioni del Art. 1 dello stesso decreto ministeriale.

ACCESSORI

Assicurarsi che i seguenti accessori siano inclusi con il televisore. Contattare il rivenditore presso il quale è stato effettuato l'acquisto in caso manchino eventuali accessori.

- L'immagine visualizzata può essere diversa dalla vostra TV.

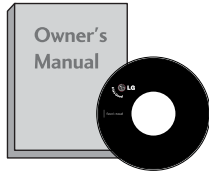

Manuale d'istruzioni

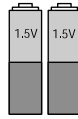

Batterie

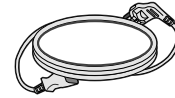

Cavo di alimentazione

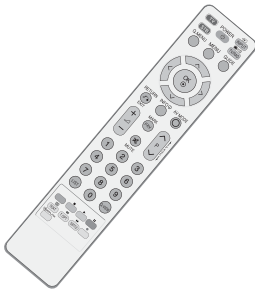

Cavo di alimentazione

Questa caratteristica non è disponibile su tutti i modelli.

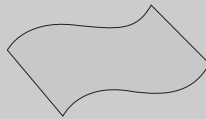

Panno per pulizie
Pulire lo schermo con il panno.

* Strofinare delicatamente la zona sporca nella parte esterna utilizzando solo il panno detergente per la parte esterna del prodotto se sono presenti macchie o impronte digitali sulle superfici esterne.

Non strofinare con forza quando si rimuovono le macchie. Prestare attenzione al fatto che applicando un'energia eccessiva si possono causare graffi o scolorimenti.

MODELLI DI TV AL PLASMA

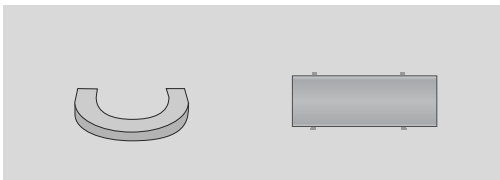

Clip per cavi

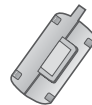

Nucleo di ferrite
(Mappatura verde dei dati 10)

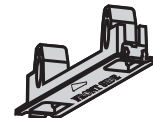

coperchio di protezione
(Mappatura verde dei dati 13)

MODELLI DI TV AL LCD

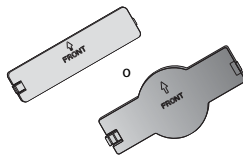

coperchio di protezione
(Mappatura verde dei dati 13)

(solo 32/37/42LG70**)



bulloni per il gruppo cavalletto
(Mappatura verde dei dati 8)

(solo 32/37LG70**)



1-vite
(Mappatura verde dei dati 12)

ACCESSORI..... 1

PREPARAZIONE

CONTROLLI DEL PANNELLO FRONTALE	4
INFORMAZIONI SUL PANNELLO POSTERIORE.	6
ESTENSIONE DELLA BASE DEL CAVALLETTO....	8
SUPPORTO RUOTANTE	8
INSTALLARE CON ATTENZIONE IN MODO CHE IL PRODOTTO NON SI RIBALTI.	9
COPERCHIO POSTERIORE PER L'ORGANIZZAZIONE DEI CAVI.....	10
Installazione su una scrivania	12
FISSARE LA TV ALLA SCRIVANIA	12
Montaggio a parete: Installazione orizzontale ...	13
NON USARE IL SUPPORTO PER SCRIVANIA STAND	13
Collegamento antenna	14

CONFIGURAZIONE DEI DISPOSITIVI ESTERNI

CONFIGURAZIONE DEL RICEVITORE HD	15
CONFIGURAZIONE DEL DVD	17
Configurazione del VCR	20
INSERIMENTO DEL MODULO CI.....	22
CONFIGURAZIONE USCITA AUDIO DIGITALE	23
CONFIGURAZIONE DI ALTRE SORGENTI A/V	24
IMPOSTAZIONE USB IN	25
CONFIGURAZIONE DEL PC	26
- Configurazione dello schermo per la modalit: PC.....	29

GUARDARE LA TV / CONTROLLO PROGRAMMI

CONTROLLI DEL TELECOMANDO	34
ACCENSIONE DELLA TV	36
Selezione del programma	36
Volume Adjustment	36
MENU RAPIDO	37
SELEZIONE E REGOLAZIONE DEI MENU VISUALIZZATI	38
Sintonizzazione automatica dei programmi	39
Sintonizzazione manuale dei programmi (MODALITÀ DIGITALE)	40
Sintonizzazione manuale dei programmi (MODALITÀ ANALOGICA)	41
Modifica programmi	43
Booster	46
AGGIORNAMENTO SOFTWARE	47
DIAGNOSTICS [diagnostica]	48
INFORMAZIONI SU CI (COMMON INTERFACE [interfaccia]	49

Definizione della tabella programmi	50
ELENCO DI INPUT.....	51
 SIMPLINK	52
INPUT LABEL [ETICHETTA INGRESSO]	54
MODO AV	54
Guida rapida	55

PER USARE BLUETOOTH

Precauzioni d'uso di Bluetooth.....	56
CONFIGURAZIONE DI BLUETOOTH	57
IMPOSTARE IL PIN DEL TV	58
CUFFIA BLUETOOTH	
- Connessione a una nuova cuffia Bluetooth....	59
- Connessione di una cuffia Bluetooth già registrata	59
- Disconnessione della cuffia Bluetooth durante l'uso	60
- Richiesta di connessione al TV dalla cuffia Bluetooth	60
GESTIONE DEL DISPOSITIVO BLUETOOTH REGISTRATO	61
INFORMAZIONI MIO BLUETOOTH.....	62
RICEZIONE DI FOTO TRAMITE DISPOSITIVO BLUETOOTH ESTERNO	63

USO DEL DISPOSITIVO USB

Connessione alla periferica USB	64
ELENCO FOTO.....	65
ELENCO MUSICA.....	69

EPG (ELECTRONIC PROGRAMME GUIDE [GUIDA ELETTRONICA AI PROGRAMMI]) (MODALITÀ DIGITALE)

- Switch on/off EPG [attivazione/disattivazione EPG]....	72
- Selezione dei programmi	72
- Funzione del pulsante in modalità guida NOW/NEXT [ora/prossimamente]	73
- Funzione del pulsante in modalità guida 8 giorni....	73
- Funzione del pulsante in modalità Date Change [cambio data]	73
- Funzione del pulsante in Extended Description Box [riquadro descrizione estesa]	74
- Funzione del pulsante in modalità d'impostazione Record/Remind [registrazione/appunto]	74
- La funzione dei pulsanti nella modalità elenco di pianificazione.....	74

CONTROLLO DELLE IMMAGINI

CONTROLLO DELLE DIMENSIONI DELLE IMMAGINI (RAPPORTO LARGHEZZA-ALTEZZA).....	75
IMPOSTAZIONI IMMAGINI PRECONFIGURATE	
- Modalità immagini - preconfigurazione	77
- Controllo automatico delle tonalità dei colori (Freddo/ Supporto Caldo/ Utente)	78
REGOLAZIONE MANUALE DELLE IMMAGINI	
- Modalità immagini - Opzione utente	79
-Controllo esperto - Modalità immagine	80
TECNOLOGIA DI MIGLIORAMENTO DELLE IMMAGINI	81
AVANZATO - MODO FILM / REAL CINEMA.....	82
AVANZATE - LIVELLO DEL NERO	83
TruMotion AVANZATO.....	84
TruMotion DEMO	85
CURA DELLA VISTA.....	86
Picture Reset(Reset immagini)	87
INDICATORE DI ACCENSIONE.....	88
ISM Method (Riduzione Latenza Immagini) (SOLO TV AL PLASMA)	89
MODO IMMAGINE RISPARMIO ENERGETICO.....	90

CONTROLLO AUDIO E LINGUA

REGOLAZIONE AUTOMATICA DEL VOLUME...91	
IMPOSTAZIONI AUDIO PRECONFIGURATE - MODALITÀ AUDIO	92
REGOLAZIONE DELLE IMPOSTAZIONI AUDIO - MODALITÀ UTENTE	93
SRS TruSurround XT.....	93
CLEAR VOICE(Voce chiara)	94
Bilanc.....	95
CONFIGURAZIONE ON/OFF DIFFUSORI TV..	96
SELEZIONE DELL'USCITA AUDIO DIGITALE.....	97
Audio Reset.....	98
I/II	
- Stereo/Doppia ricezione (solo modalità analogica)...	99
- Ricezione NICAM (solo modalità analogica) .	100
- Selezione dell'uscita audio degli speaker	100
Selezione della lingua dei menu / del paese a schermo .	101
SELEZIONE DELLA LINGUA (SOLO MODALITÀ DIGITALE)	102

IMPOSTAZIONE ORA

Configurazione dell'orologio	103
IMPOSTAZIONE TIMER ON/OFF AUTOMATICO.	104
IMPOSTAZIONE SPEGNIMENTO AUTOMATICO.	105
CONFIGURAZIONE DEI FUSI ORARI	106
IMPOSTAZIONE TIMER SLEEP	106

CONTROLLO GENITORI/CLASSIFICAZIONI

IMPOSTAZIONE DELLA PASSWORD E SISTEMA DI BLOCCOa.....	107
BLOCCO DEL PROGRAMMA	108
CONTROLLO DEI GENITORI	109
Blocco Tasti.....	110

TÉLÉTEXTE

Accensione/Spengimento	111
Testo SIMPLE [SEMPLICE]	111
Testo TOP [IN ALTO]	111
FASTTEXT [TESTO VELOCE]	112
Funzioni speciali del teletext	112

TELETEXT DIGITALE

TELETEXT NEL SERVIZIO DIGITALE	113
TELETEXT NEL SERVIZIO DIGITALE	113

APPENDICE

RICERCA DEI GUASTI.....	114
MANUTENZIONE	116
SPECIFICHE DEL PRODOTTO	117
PROGRAMMAZIONE DEL TELECOMANDO..	119
Codici IR.....	121
Setup dispositivo di controllo esterno	123

PREPARAZIONE

CONTROLLI DEL PANNELLO FRONTALE

- L'immagine visualizzata può essere diversa dalla vostra TV.

MODELLI DI TV AL PLASMA

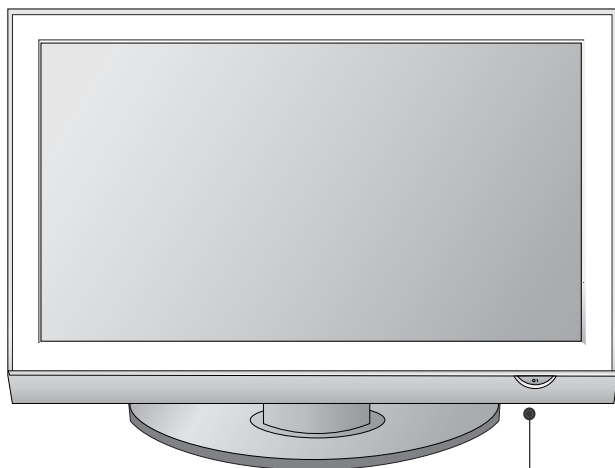

Sensore telecomando
POWER

Spia alimentazione/standby

- diventa di colore rosso modalità standby.
- diventa di colore verde quando si attiva l'apparecchio.

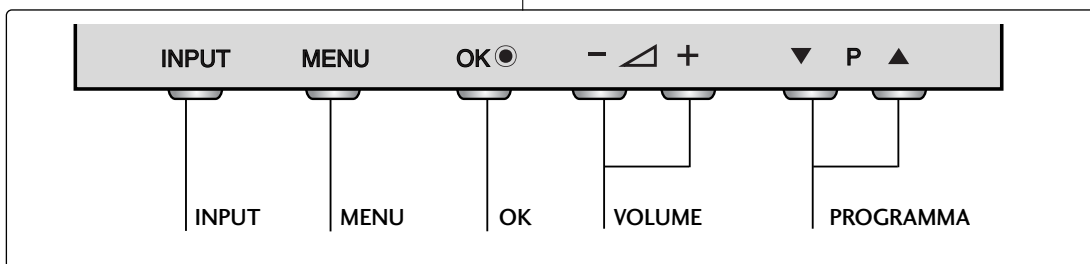

MODELLI DI TV AL LCD

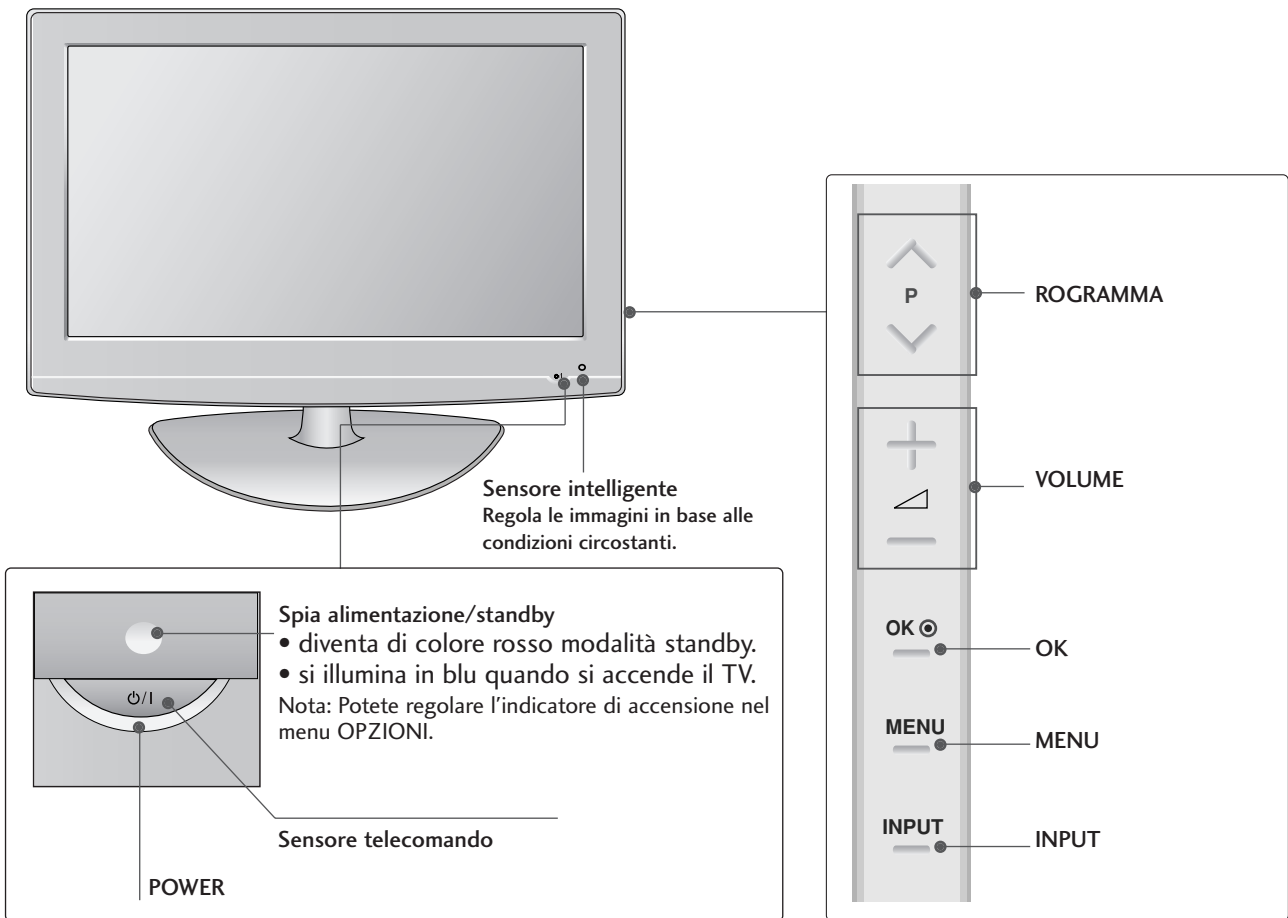

PREPARAZIONE

INFORMAZIONI SUL PANNELLO POSTERIORE

- L'immagine visualizzata può essere diversa dalla vostra TV.

MODELLI DI TV AL PLASMA

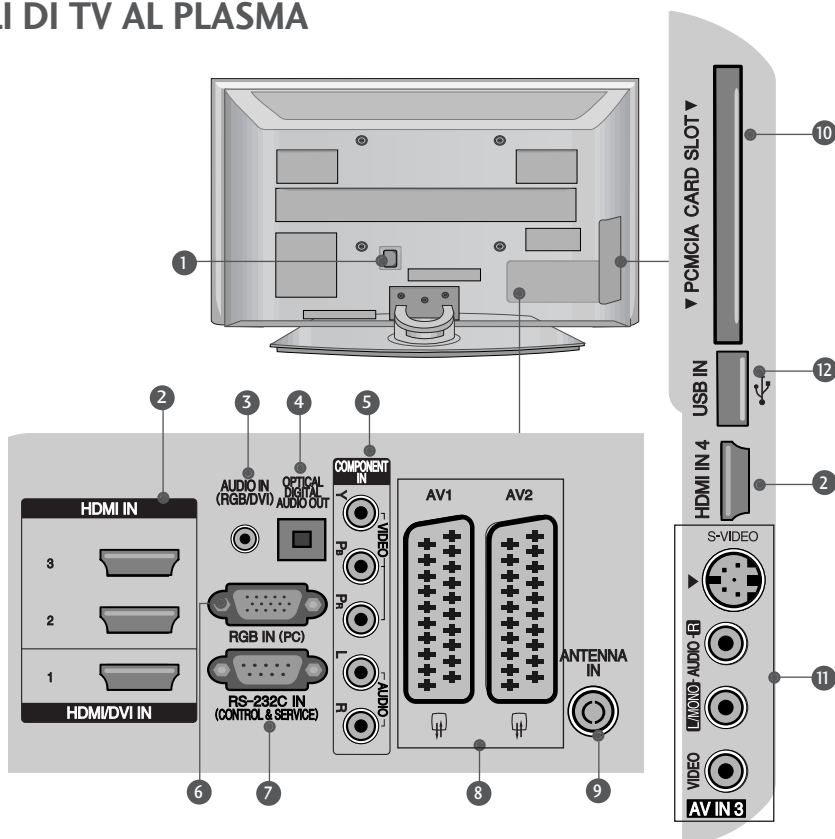

- 1 Presa del cavo di alimentazione**
La TV funziona con l'alimentazione elettrica AC. La tensione è indicata nella pagina relativa alle Specifiche. Non tentare di attivare la TV utilizzando un'alimentazione elettrica DC.
- 2 Ingresso HDMI**
Collegare un segnale HDMI a HDMI IN.
In alternativa collegare il segnale DVI (VIDEO) alla porta HDMI/DVI con il cavo DVI a HDMI.
- 3 Ingresso audio RGB/DVI**
Connessione audio da un PC o DTV.
- 4 OPTICAL DIGITAL AUDIO OUT (jack uscita audio digitale)**
Connessione dell'audio digitale da diversi tipi di apparecchiature.
Nota: in modalità standby queste porte non funzionano.
- 5 Ingresso Component**
Collegare un dispositivo video/audio Component a questi jack.
- 6 Ingresso RGB**
Per la connessione dell'uscita da un PC.
- 7 PORTA D'INGRESSO RS-232C (CONTROL LO/SERVIZIO)**
Collegare la porta seriale del dispositivo di controllo al jack RS-232C.
- 8 Presa Euro Scart (AV1/AV2)**
Collegare l'ingresso o l'uscita della presa scart proveniente da un dispositivo esterno a questi jack.
- 9 Ingresso antenna**
Connettere l'antenna RF (UHF) a questo jack.
- 10 Slot della scheda PCMCIA (Personal Computer Memory Card International Association).**
(Lo slot Common Interface non è presente in tutte le nazioni di importazione dei prodotti.)
- 11 Ingresso S-Video**
Collegare l'uscita S-Video da un dispositivo S-VIDEO.
Ingresso Audio/Video
Collegare l'uscita audio/video da un dispositivo esterno a questi jack.
- 12 Ingresso USB**

MODELLI DI TV AL LCD

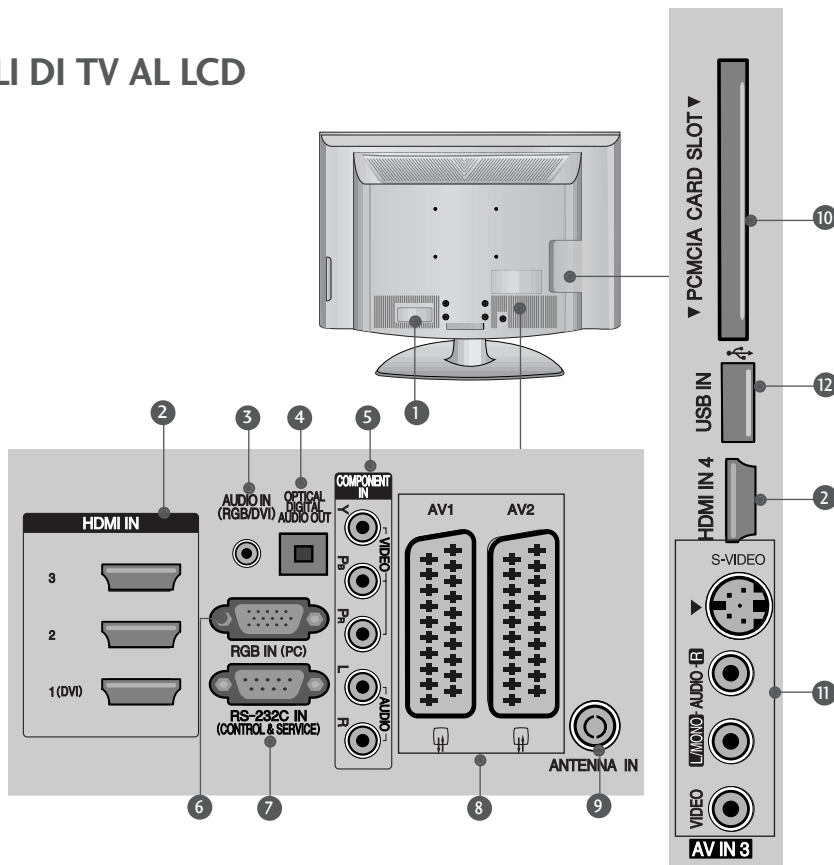

- 1** Presa del cavo di alimentazione
La TV funziona con l'alimentazione elettrica AC. La tensione è indicata nella pagina relativa alle Specifiche. Non tentare di attivare la TV utilizzando un'alimentazione elettrica DC.
- 2** Ingresso HDMI
Collegare un segnale HDMI a HDMI IN.
In alternativa collegare il segnale DVI (VIDEO) alla porta HDMI/DVI con il cavo DVI a HDMI.
- 3** Ingresso audio RGB/DVI
Connessione audio da un PC o DTV.
- 4** OPTICAL DIGITAL AUDIO OUT (jack uscita audio digitale)
Connessione dell'audio digitale da diversi tipi di apparecchiature.
Nota: in modalità standby queste porte non funzionano.
- 5** Ingresso Component
Collegare un dispositivo video/audio Component a questi jack.
- 6** Ingresso RGB
Per la connessione dell'uscita da un PC.
- 7** PORTA D'INGRESSO RS-232C (CONTROL LO/SERVIZIO)
Collegare la porta seriale del dispositivo di controllo al jack RS-232C.
- 8** Presa Euro Scart (AV1/AV2)
Collegare l'ingresso o l'uscita della presa scart proveniente da un dispositivo esterno a questi jack.
- 9** Ingresso antenna
Connettere l'antenna RF (UHF) a questo jack.
- 10** Slot della scheda PCMCIA (Personal Computer Memory Card International Association).
(Lo slot Common Interface non è presente in tutte le nazioni di importazione dei prodotti.)
- 11** Ingresso S-Video
Collegare l'uscita S-Video da un dispositivo S-VIDEO.
Ingresso Audio/Video
Collegare l'uscita audio/video da un dispositivo esterno a questi jack.
- 12** Ingresso USB

PREPARAZIONE

ESTENSIONE DELLA BASE DEL CAVALLETTO

■ L'immagine visualizzata può essere diversa dalla vostra TV.
Quando si monta il supporto del tipo da scrivania assicurarsi che il bullone sia ben serrato. (Se non è completamente serrato, il prodotto può cadere in avanti terminata l'installazione.) Se si serra il bullone con forza eccessiva, il bullone può deviare dall'abrasione della zona di serraggio dello stesso.

solo 32/37/42LG70**

- 1** Appoggiare con attenzione lo schermo della TV su una superficie morbida per evitare di danneggiare lo schermo.

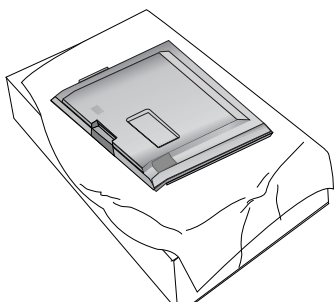

- 2** Montare i componenti del corpo del piedistallo con la base di copertura della TV.

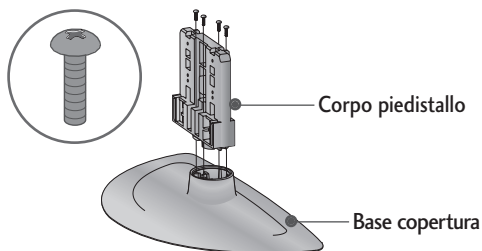

- 3** Montare la TV come indicato.

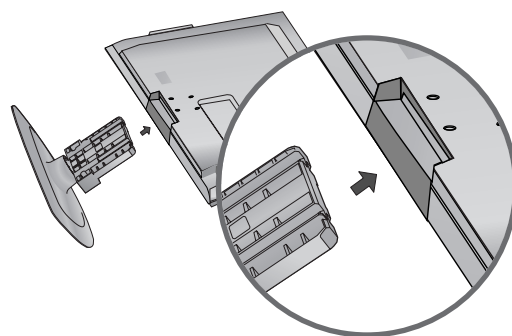

- 4** Fissare saldamente i 4 bulloni usando i fori posti sul retro della TV.

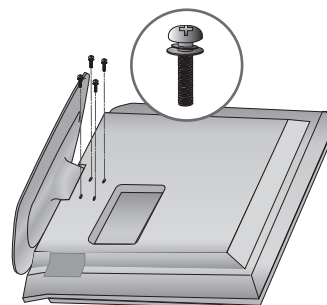

SUPPORTO RUOTANTE

Dopo aver installato l'apparecchio televisivo, è possibile regolarne la posizione manualmente verso sinistra o verso destra di 20 gradi, perché si adatti alla posizione dell'utente.

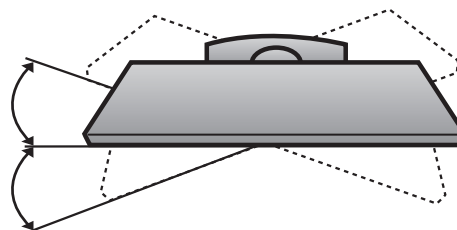

INSTALLARE CON ATTENZIONE IN MODO CHE IL PRODOTTO NON SI RIBALTI.

- I componenti necessari per fissare al TV alla parete sono disponibili in commercio.
- Posizionare la TV il più possibile vicina alla parete per evitare che possa cadere in avanti se urtata.
- Le istruzioni indicate sotto sono il modo più sicuro per impostare la TV, vale a dire fissarla alla parete, in questo modo si evita che caschi in avanti se tirata. Queste impedirà alla TV di cadere in avanti provocando lesioni. Questo previene anche danni alla TV. Impedire ai bambini di arrampicarsi o aggrapparsi alla TV.

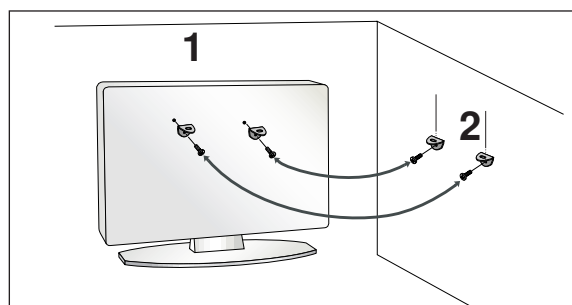
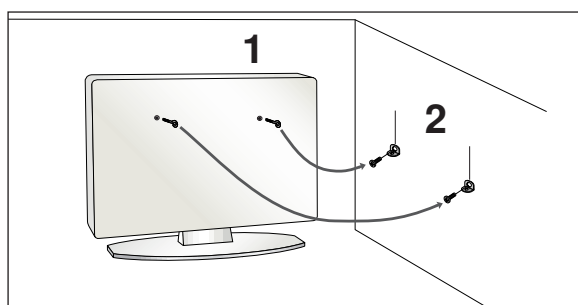

- 1 Utilizzare gli occhielli o le staffe / i bulloni TV per fissare il prodotto alla parete come mostrato nella figura. (Se la vostra TV ha bulloni inseriti nei bulloni ad occhiello e allentare i bulloni.)
* inserire gli occhielli o le staffe / i bulloni della TV e stringerli a fondo nei fori in alto.
- 2 Assicurare alla parete le staffe a muro con i bulloni. Fare combaciare l'altezza della staffa montata a muro.

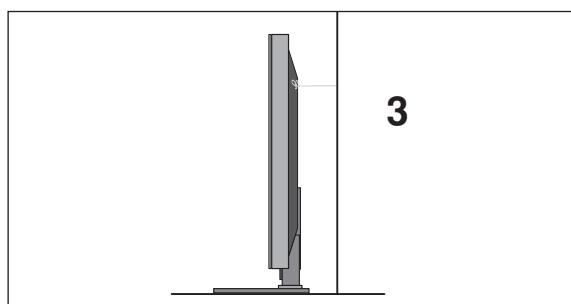

- 3 Utilizzare una fune resistente per legare il prodotto. È più sicuro annodare la fune in modo che si trovi in posizione orizzontale tra la parete e il prodotto.

! NOTA

- ▶ Quando si sposta il prodotto in un altro punto, slacciare innanzitutto le funi.
- ▶ Utilizzare un supporto per il prodotto o un alloggiamento che sia sufficientemente grande e robusto per le dimensioni ed il peso del prodotto.
- ▶ Per impiegare il prodotto in modo sicuro accertarsi del fatto che l'altezza della staffa che montata alla parete sia la stessa del prodotto.

PREPARAZIONE

COPERCHIO POSTERIORE PER L'ORGANIZZAZIONE DEI CAVI

- L'immagine visualizzata può essere diversa dalla vostra TV.

MODELLI DI TV AL PLASMA

- 1 Collegare i cavi a seconda delle esigenze.
Per connettere apparecchiature aggiuntive, vedere la sezione di Impostazione, Apparecchiature esterne

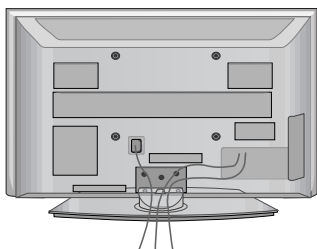

- 2 Montare il clip per cavi come indicato dalla figura.

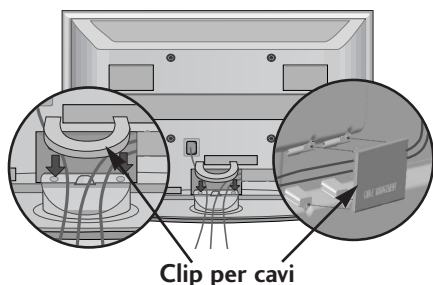

Come rimuovere il clip per cavi.

Tenere il clip per cavi con entrambe le mani e tirare verso l'alto.

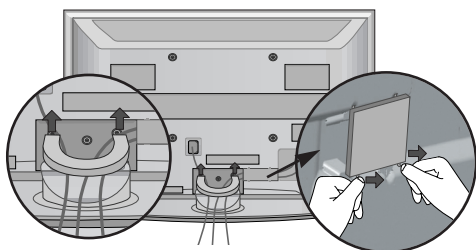

Separare il clip per cavi dalla TV premendo i due dispositivi di chiusura.

! NOTA

- ▶ Non usare il clip per cavi per sollevare la TV.
- Se il prodotto subisce una caduta, si potrebbero riportare lesioni o il prodotto potrebbe rompersi.

USO DEL NUCLEO DI FERRITE (solo 50/60PG70**)

Il nucleo di ferrite può essere utilizzato per ridurre l'onda elettromagnetica quando si connette il cavo di alimentazione.

Più vicina e la posizione del nucleo di ferrite alla spina di alimentazione, meglio è.

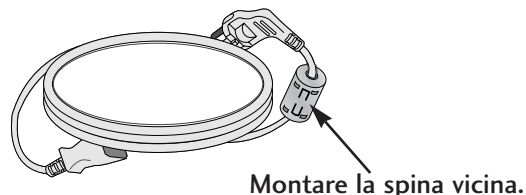

MODELLI DI TV AL LCD

- 1 Collegare i cavi a seconda delle esigenze.
Per connettere apparecchiature aggiuntive, vedere la sezione di Impostazione, Apparecchiature esterne

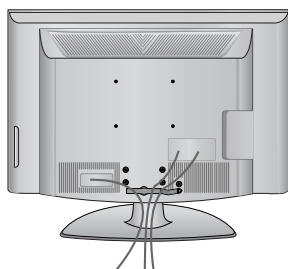

- 2 Aprire la **CLIP PORTACAVI** come indicato e disporre i cavi.

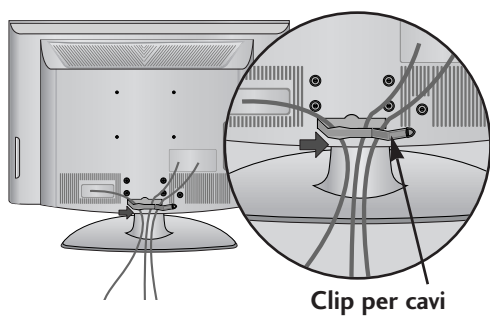

- 3 Posizionare la **CLIP PORTACAVI** come indicato.

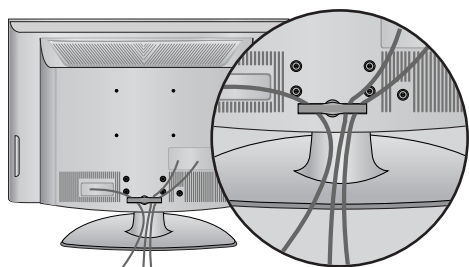

PREPARAZIONE

- È possibile installare la TV in diversi modi come ad es. ad una parete o su una scrivania, ecc.
- La TV è progettata per un montaggio orizzontale.

MESSA A TERRA

Accertarsi di collegare il filo di terra per impedire eventuali scosse elettriche. Se non è possibile attuare i sistemi di messa a terra, fare installare ad un elettricista qualificato un interruttore separato. Non tentare di mettere a terra l'unità collegandola ai cavi telefonici, agli spinotti d'accensione o ai tubi del gas.

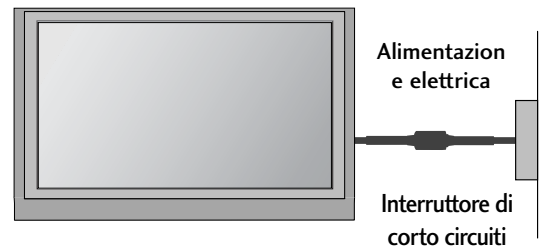

INSTALLAZIONE SU UNA SCRIVANIA

Per garantire un'adeguata ventilazione, disporre uno spazio libero di 4" su ogni lato e da eventuali pareti.

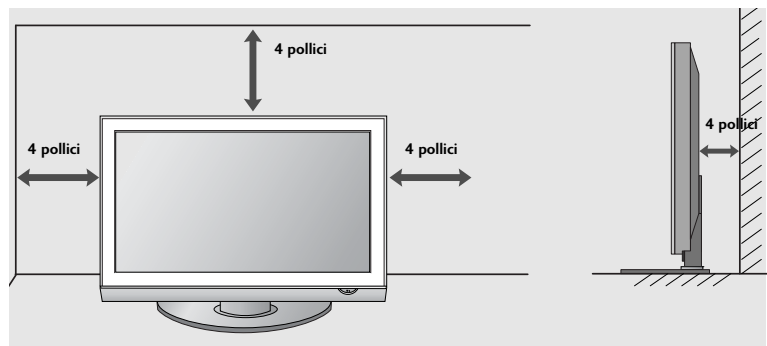
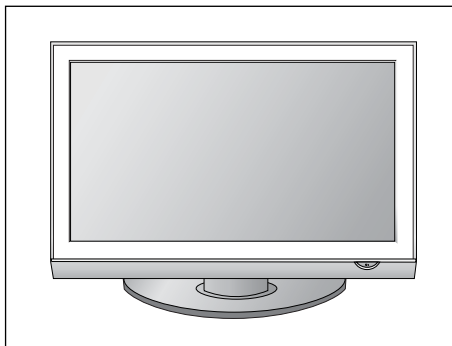

FISSARE LA TV ALLA SCRIVANIA (Solo 32/37LG70**)

La TV deve essere fissata alla scrivania in modo che non possa essere tirato avanti o indietro, provocando potenzialmente lesioni o danneggiando il prodotto. Usare il pulsante solo la vite connessa.

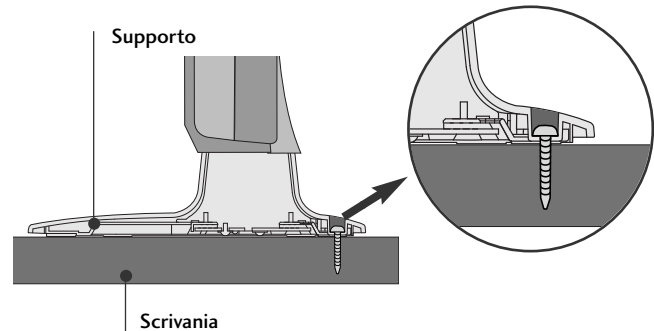
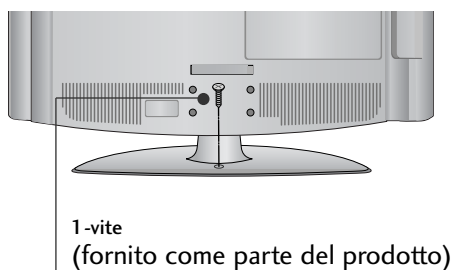

⚠ AVVERTENZA

- ▶ Per impedire alla TV di ribaltarsi, la TV deve essere fissata saldamente al pavimento/parete colme indicato dalle istruzioni di installazione. Piegarla, scuotere la macchina può provocare lesioni.

MONTAGGIO A PARETE: INSTALLAZIONE ORIZZONTALE

Per garantire un'adeguata ventilazione, disporre uno spazio libero di 4" su ogni lato e da eventuali pareti. Si raccomanda l'uso di una staffa per montaggio a muro di marca LG quando si monta la TV sulla parete.

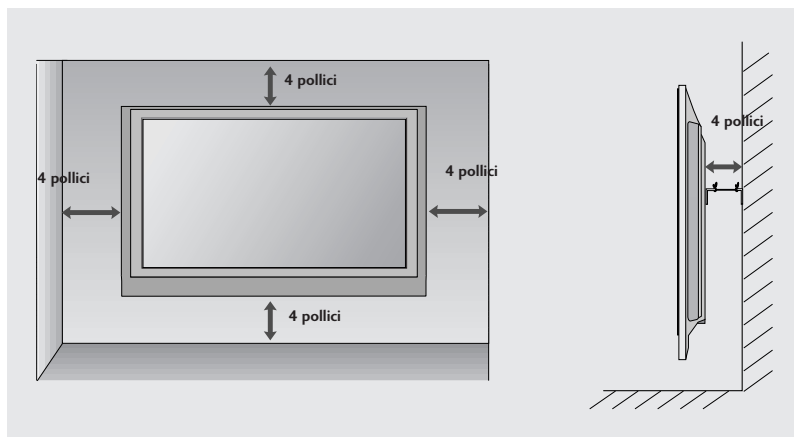
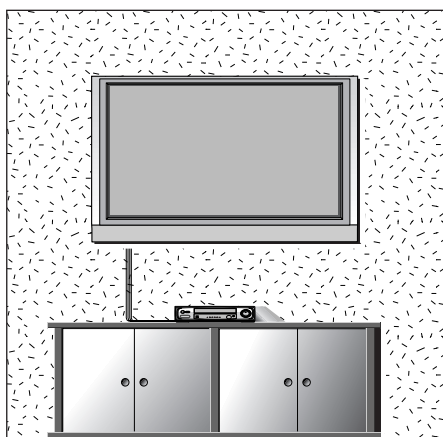

NON USARE IL SUPPORTO PER SCRIVANIA STAND

■ L'immagine visualizzata può essere diversa dalla vostra TV.

Nell'installazione di un'unità con supporto a parete, usare il coperchio protettivo per l'installazione del tipo con supporto per scrivania.

MODELLI DI TV AL PLASMA

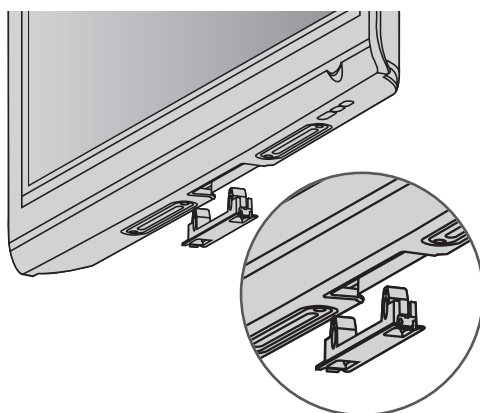

MODELLI DI TV AL LCD

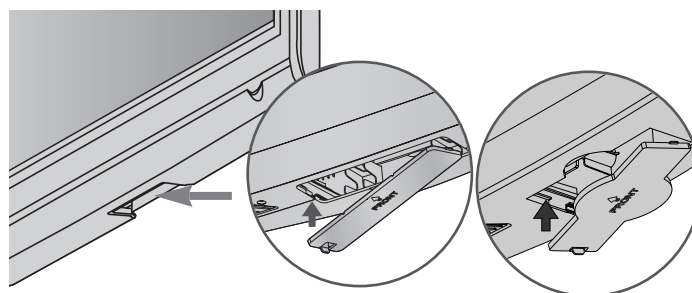

Inserire il **COPERCHIO DI PROTEZIONE** nel televisore fino ad udire lo scatto.

PREPARAZIONE

- Per impedire di causare danni al dispositivo, non collegare mai eventuali cavi di alimentazione fino a quando non è stato completato il collegamento di tutti i dispositivi.

COLLEGAMENTO ANTENNA

- Per ottenere una qualità ottimale delle immagini, regolare l'orientamento dell'antenna.
- Non sono forniti il cavo e il convertitore dell'antenna.

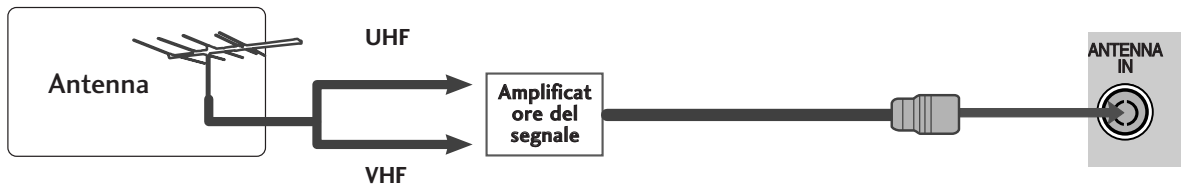
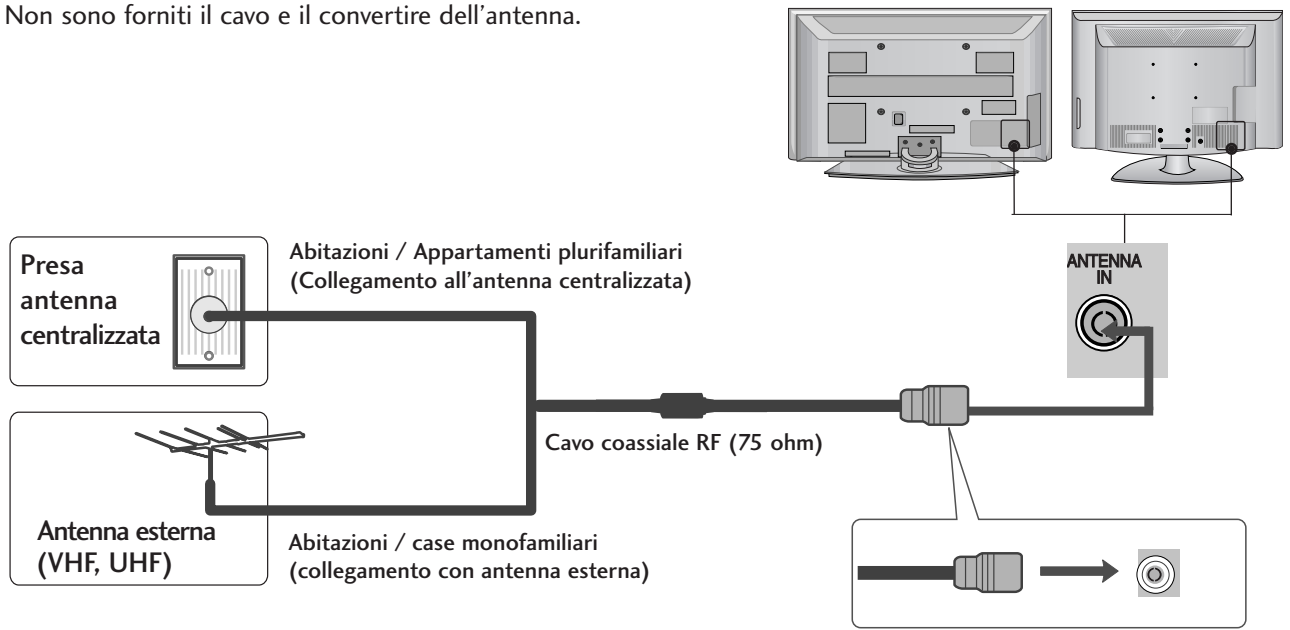

- Nelle zone con una scarsa ricezione del segnale installare un amplificatore del segnale per l'antenna, come mostrato a destra, per ottenere una migliore qualità delle immagini.
- Se il segnale deve essere suddiviso tra due televisori, utilizzare uno sdoppiatore del segnale dell'antenna per stabilire il collegamento.

CONFIGURAZIONE DEI DISPOSITIVI ESTERNI

- Per impedire di causare danni al dispositivo, non collegare mai eventuali cavi di alimentazione fino a quando non è stato completato il collegamento di tutti i dispositivi.
- Questa sezione dedicata all'impostazione delle apparecchiature esterna utilizza come schema indicativo i modelli 50PG70**.
- L'immagine visualizzata può essere diversa dalla vostra TV.

CONFIGURAZIONE DEL RICEVITORE HD

- Questa TV è in grado di ricevere segnali Digital RF/Cavo senza necessità di un decoder esterno. Tuttavia, se si ricevono segnali digitali da un decoder esterno o altro apparecchio esterno, vedere lo schema indicato sotto.

Collegamento con cavo component

- 1 Collegare le uscite video (Y,PB,PR) del decoder digitale al **COMPONENT IN VIDEO** presenti sull'apparecchio. Abbinare i colori dei jack.
- 2 Collegare le uscite audio del decoder al **COMPONENT IN AUDIO** presenti sull'apparecchio.
- 3 Accendere il decoder digitale.
(Consultare il manuale dell'utente per il decoder digitale).
- 4 Selezionare la fonte dell'ingresso **Component** con il pulsante **INPUT** presente sul telecomando.

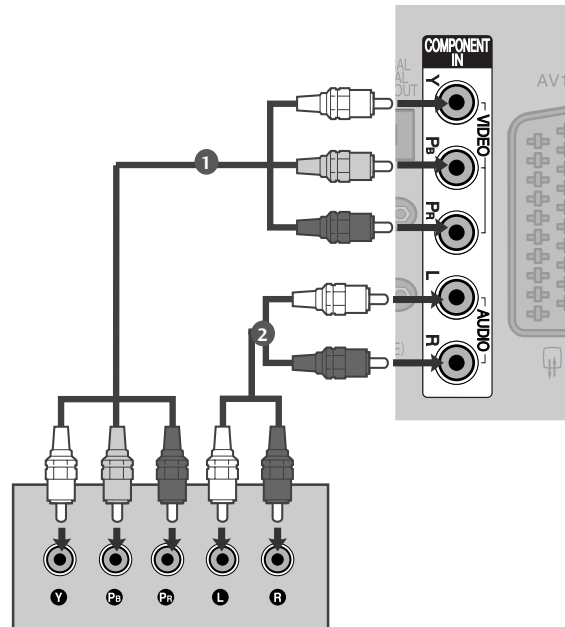

Segnale	Component	HDMI
480i/576i	Sì	No
480p/576p	Sì	Sì
720p/1080i	Sì	Sì
1080p	Sì (solo 50/60Hz)	Sì (24Hz/30Hz/50Hz/60Hz)

CONFIGURAZIONE DEI DISPOSITIVI ESTERNI

Collegamento con cavo HDMI

- 1 Collegare l'uscita **HDMI/DVI IN 1**, **HDMI IN 2**, **HDMI IN 3** o **HDMI IN 4** del decoder digitale al HDMI presente sull'apparecchiatura.
- 2 Accendere il decoder digitale. (Consultare il manuale dell'utente per il decoder digitale).
- 3 Selezionare la fonte dell'ingresso **HDMI1**, **HDMI2**, **HDMI3** o **HDMI4** con il pulsante **INPUT** presente sul telecomando.

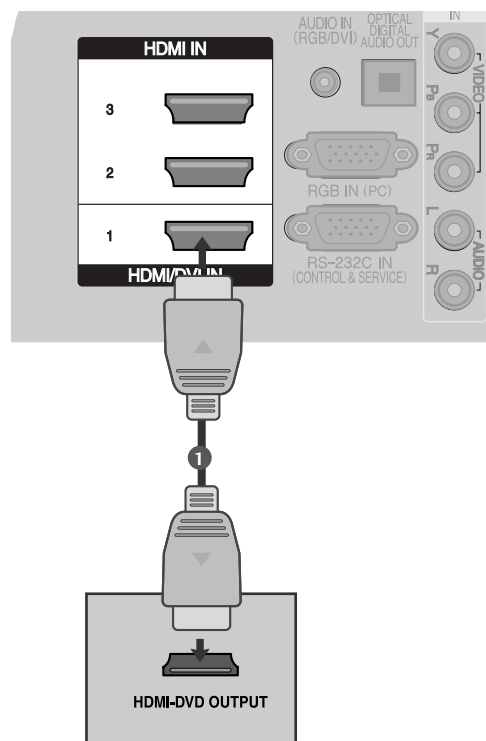

Quando si collega un HDMI ad un cavo DVI

- 1 Collegare l'uscita **HDMI/DVI IN 1** del decoder digitale al HDMI presente sull'apparecchiatura.
- 2 Collegare le uscite audio del decoder al **AUDIO IN (RGB/DVI)** presente sull'apparecchiatura.
- 3 Accendere il decoder digitale. (Consultare il manuale dell'utente per il decoder digitale).
- 4 Selezionare la fonte dell'ingresso **HDMI1** con il pulsante **INPUT** presente sul telecomando.

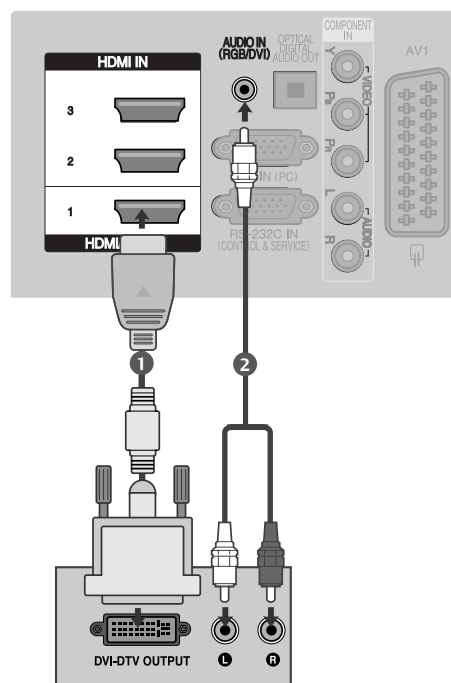

CONFIGURAZIONE DEL DVD

Collegamento con cavo component

- 1 Collegare le uscite video (Y,PB,PR)del DVD ai jack **COMPONENT IN VIDEO** presenti sull 'apparecchio. Abbinare i colori dei jack.
- 2 Collegare le uscite audio del DVD ai jack d'ingresso the **COMPONENT IN AUDIO** presenti sull 'apparecchio.
- 3 Eseguite dopo aver sintonizzato il Lettore di DVD.
- 4 Selezionare la fonte dell 'ingresso **Component** il pulsante **INPUT** presente sul telecomando.
- 5 Consultare il manuale del lettore DVD per trovare le istruzioni per l'uso.

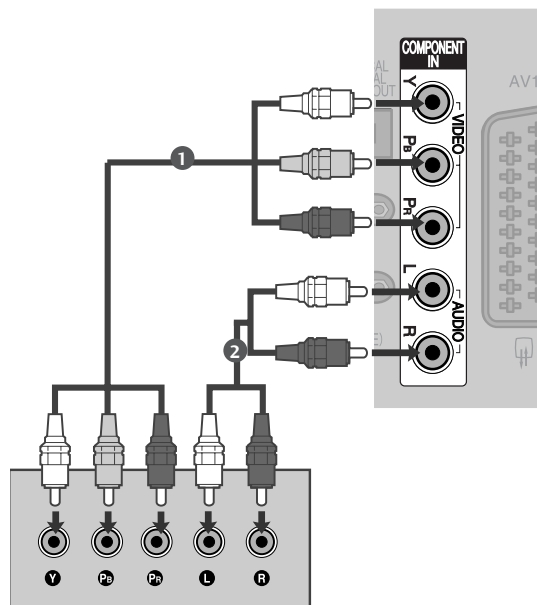

Ingressi del Componente

Potete migliorare la qualità dell'immagine se collegate il lettore di DVD all'ingresso "Component" come qui sotto indicato.

Ingressi Component del Monitor	Y	P _B	P _R
--------------------------------	---	----------------	----------------

Uscite video del lettore di DVD	Y	P _B	P _R
	Y	B-Y	R-Y
	Y	C _b	C _r
	Y	P _b	P _r

CONFIGURAZIONE DEI DISPOSITIVI ESTERNI

Collegamento con cavo scart

- 1 Collegare la presa scart del DVD alla presa scart **AV1** presente sull'apparecchio. Si prega di utilizzare un cavo scart schermato.
- 2 Eseguite dopo aver sintonizzato il Lettore di DVD.
- 3 Selezionare la fonte dell'ingresso **AV1** con il pulsante **INPUT** presente sul telecomando.
Se si è collegati ad una presa scart **AV2** selezionare la fonte dell'ingresso **AV2**.
- 4 Consultare il manuale del lettore DVD per trovare le istruzioni per l'uso.

! NOTA

- Se si desidera utilizzare il cavo Euroscart, è necessario utilizzare il cavo Euroscart schermato.

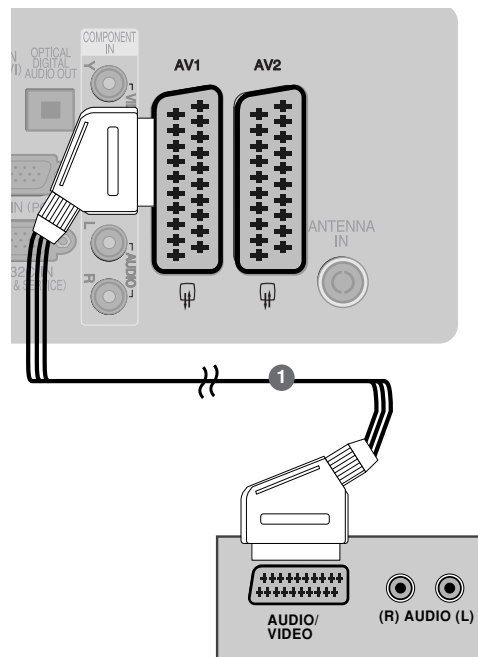

Collegamento con cavo S-Video

- 1 Collegare l'uscita S-VIDEO del DVD all'Ingresso **S-VIDEO** presente sull'impianto.
- 2 Collegare le uscite audio del DVD ai jack d'ingresso **AUDIO** presenti sull'impianto.
- 3 Attivare il lettore DVD ed inserire un DVD.
- 4 Selezionare la sorgente d'ingresso **AV3** con il pulsante **INPUT** presente sul telecomando.
- 5 Consultare il manuale del lettore DVD per trovare le istruzioni per l'uso.

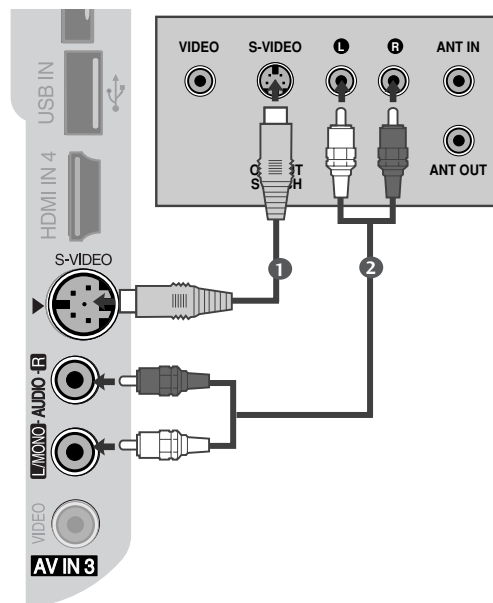

Collegamento con cavo HDMI

- 1 Collegare l'uscita HDMI del DVD al jack **HDMI/DVI IN 1**, **HDMI IN 2**, **HDMI IN 3** o **HDMI IN 4** presente sull'impianto.
- 2 Selezionare la sorgente d'ingresso **HDMI1**, **HDMI2**, **HDMI3** o **HDMI4** con il pulsante **INPUT** presente sul telecomando.
- 3 Consultare il manuale del lettore DVD per trovare le istruzioni per l'uso.

! NOTA

- ▶ La TV è in grado di ricevere segnali video e audio allo stesso tempo con i cavi HDMI.
- ▶ Se il DVD non supporta Auto HDMI, è necessario impostare la risoluzione dell'uscita in modo appropriato.

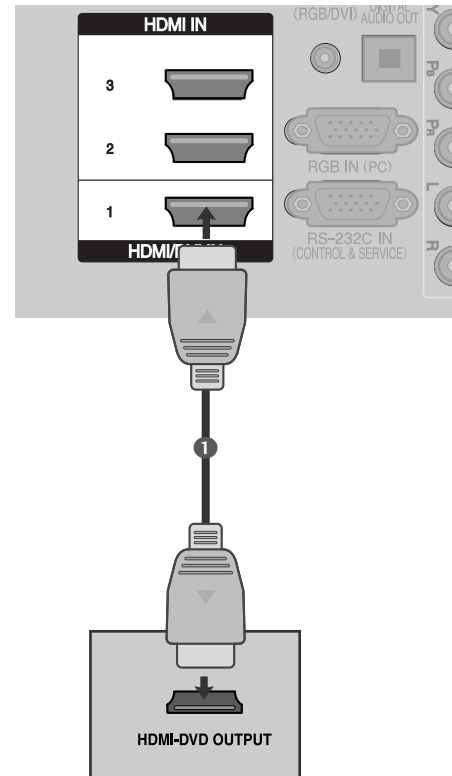

CONFIGURAZIONE DEI DISPOSITIVI ESTERNI

CONFIGURAZIONE DEL VCR

- Per evitare disturbi all'immagine (interferenze), lasciate un'adeguata distanza tra il videoregistratore e il monitor.
- Di solito viene visualizzata un'immagine statica dal VCR. Se viene impiegato il formato immagine 4:3, le immagini fisse ai lati dello schermo potrebbero essere visibili sullo schermo.

Connessione con cavo RF.

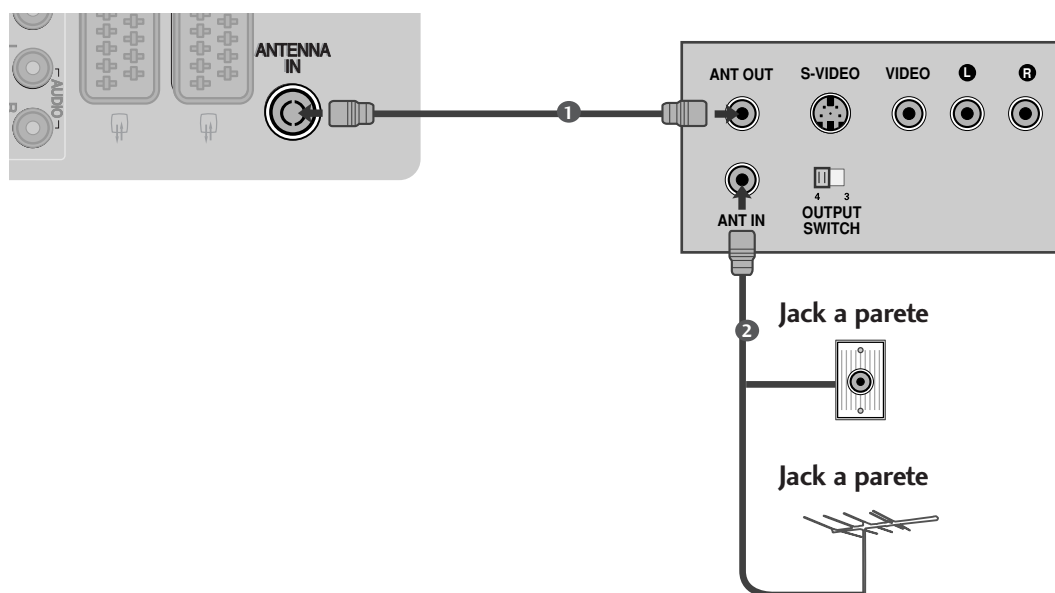

- 1 Collegare la presa **ANT OUT** del VCR alla presa **ANTENNA IN** presente sull'apparecchio.
- 2 Collegare il cavo dell'antenna alla presa **ANT IN** del VCR.
- 3 Premere il pulsante **PLAY** sul VCR e associare il programma adeguato tra televisore e VCR per la visualizzazione.

Collegamento con cavo scart

- 1 Collegare la presa scart del VCR alla presa scart **AV1** presente sull'apparecchio.
- 2 Inserire una videocassetta nel VCR e premere **PLAY** sul VCR. (Consultare il manuale dell'utente del VCR.)
- 3 Selezionare la fonte dell'ingresso **AV1** con il pulsante **INPUT** presente sul telecomando.
- 4 Se si è collegati ad una presa scart **AV2** selezionare la fonte dell'ingresso **AV2**.

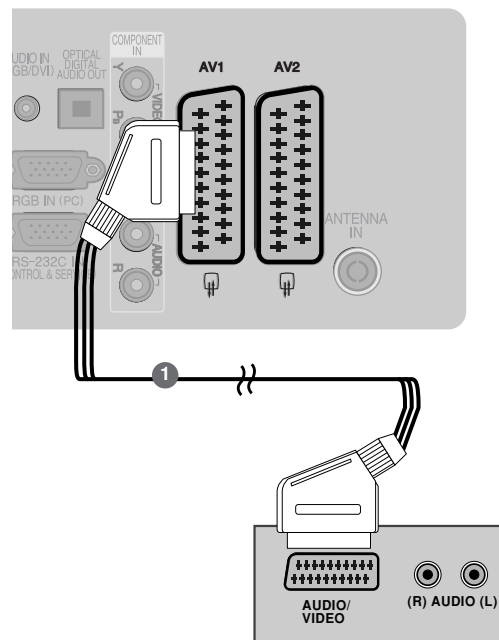

! NOTA

- ▶ Se si desidera utilizzare il cavo Euroscart, è necessario utilizzare il cavo Euroscart schermato.

Collegamento con cavo RCA

- 1 Collegare i jack **AUDIO/VIDEO** tra il televisore e il VCR. Abbinare i colori dei jack. (Video = giallo, Audio sinistra = bianco, Audio destra = rosso)
- 2 Inserire una videocassetta nel VCR e premere **PLAY** sul VCR. (Consultare il manuale dell'utente del VCR.)
- 3 Selezionare la sorgente dell'ingresso **AV3** con il pulsante **INPUT** presente sul tele-comando.

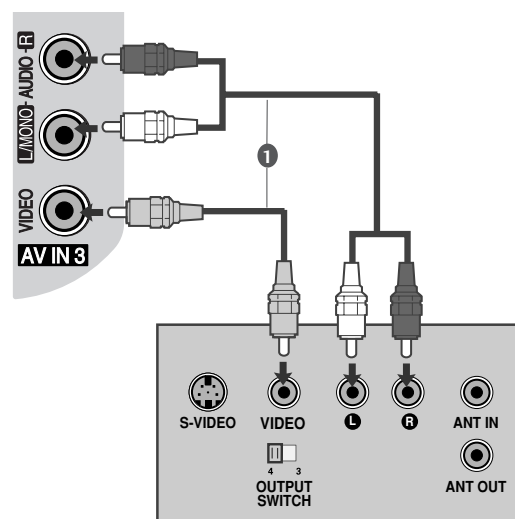

! NOTA

- ▶ Se avete un videoregistratore mono, collegate il cavo audio dal videoregistratore all'ingresso **AUDIO L/MONO** del display al plasma.

CONFIGURAZIONE DEI DISPOSITIVI ESTERNI

Collegamento con cavo S-Video

- 1 Collegare l'uscita S-VIDEO del VCR all'Ingresso S-VIDEO presente sull'impianto. La qualità delle immagini risulta migliore se confrontata con il comune ingresso composito (cavo RCA).
- 2 Collegare le uscite audio del VCR ai jack d'ingresso AUDIO presenti sull'impianto.
- 3 Inserire una videocassetta nel VCR e premere PLAY sul VCR. (Consultare il manuale dell'utente del VCR).
- 4 Selezionare la sorgente d'ingresso AV3 con il pulsante INPUT presente sul telecomando.

! NOTA

- Se sia la presa S-VIDEO sia quella VIDEO sono state collegate a S-VHS VCR allo stesso tempo, è possibile ricevere solo il segnale S-VIDEO.

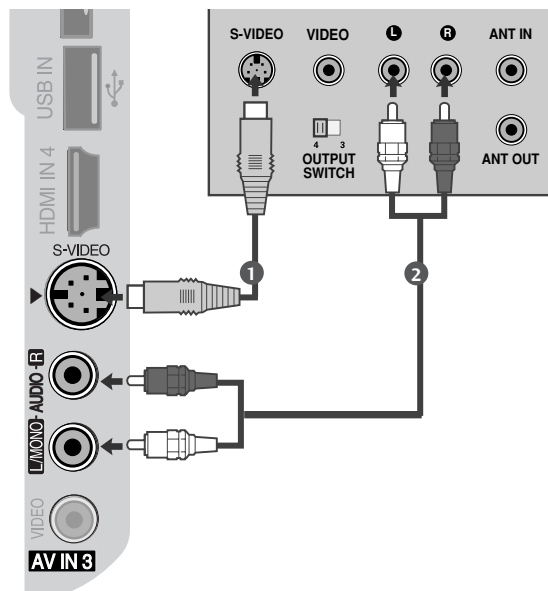

INSERIMENTO DEL MODULO CI

- Per prendere visione dei servizi codificati (a pagamento) in modalità TV digitale.
- Lo slot Common Interface non è presente in tutte le nazioni di importazione dei prodotti.

- 1 Inserire il modulo CI nello SLOT DELLA SCHEDA PCMCIA (Personal Computer Memory Card International Association) della TV come mostrato.

Per maggiori informazioni, consultare pag 49.

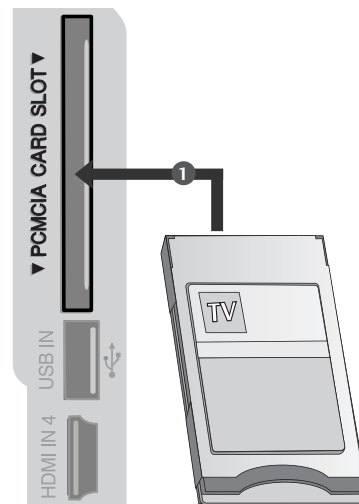

CONFIGURAZIONE USCITA AUDIO DIGITALE

Inviare il segnale audio del TV all'apparecchiature audio esterna attraverso la porta d'uscita audio digitale (ottica).

- 1 Collegare un'estremità del cavo ottico alla porta d'uscita audio digitale (ottica) del TV.
- 2 Collegare l'estremità del cavo ottico all'ingresso audio digitale (ottico) sull'apparecchiatura audio.
- 3 Impostare "TV Speaker option - Off" [opzione speaker TV - Off] nel menu AUDIO [audio]. (►p. 96). Consultare il manuale delle istruzioni dell'apparecchiatura audio esterna per controllare il funzionamento.

⚠ ATTENZIONE

- Non guardare nella porta dell'uscita ottica. Guardare il raggio laser potrebbe provocare danni alla vista.

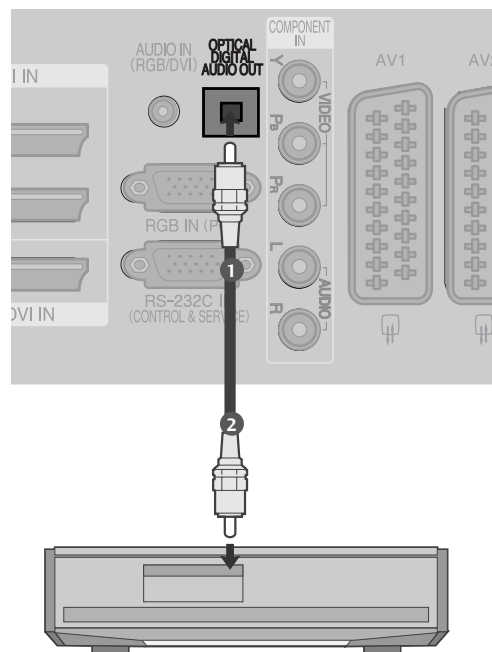

CONFIGURAZIONE DEI DISPOSITIVI ESTERNI

CONFIGURAZIONE DI ALTRE SORGENTI A/V

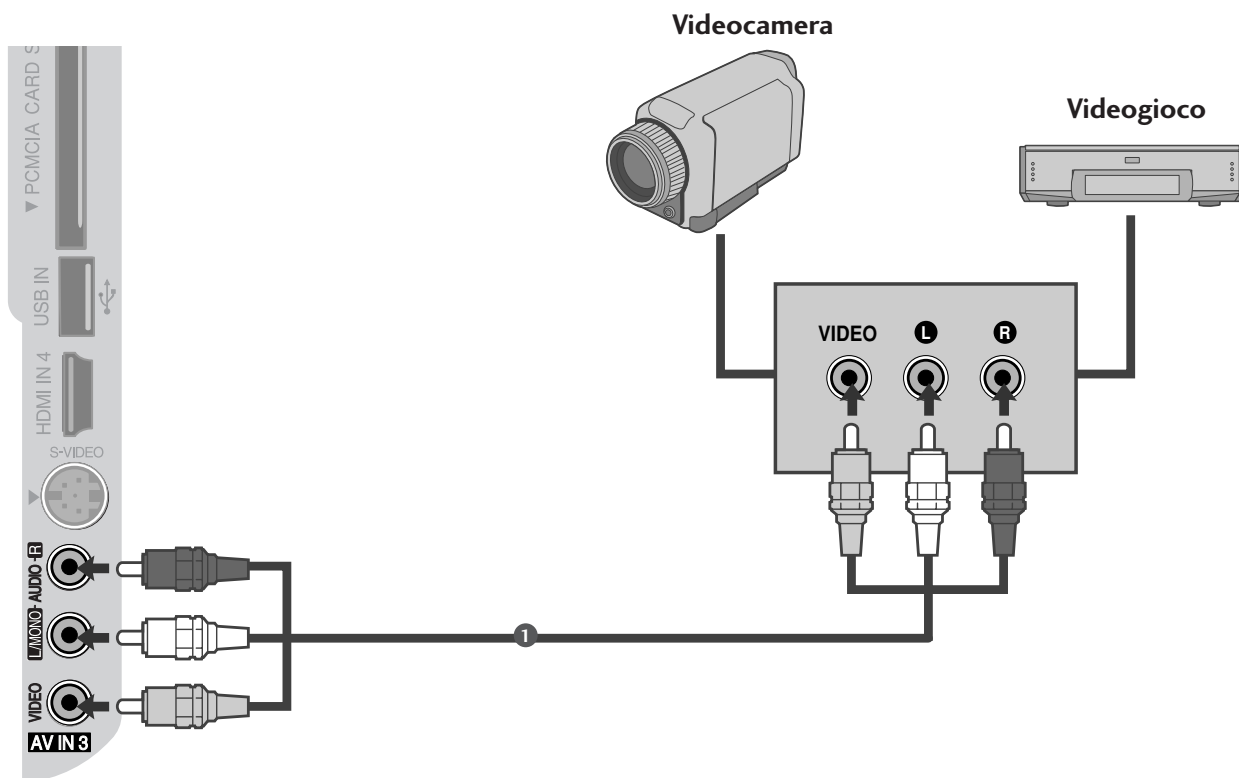

- 1 Collegare i jack **AUDIO/VIDEO** tra il televisore e il VCR. Abbinare i colori dei jack. (Video = giallo, Audio sinistra = bianco, Audio destra = rosso)
- 2 Selezionare la sorgente dell'ingresso **AV3** con il pulsante **INPUT** presente sul tele-comando.
- 3 Mettete in funzione l'apparecchiatura esterna corrispondente.

IMPOSTAZIONE USB IN

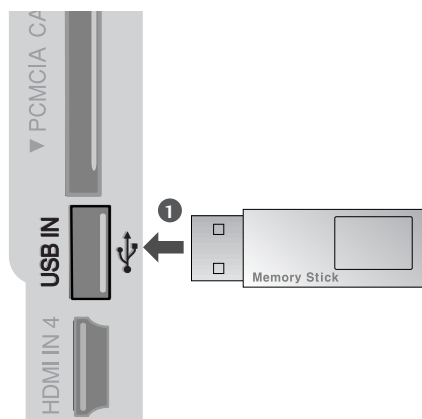

-
- 1 Connettere l'apparecchio USB ai jack **USB IN** sul lato TV.
.....
 - 2 Dopo avere connesso i jack **USB IN**, potete usare la funzione USB. (► p.64)
-

CONFIGURAZIONE DEI DISPOSITIVI ESTERNI

CONFIGURAZIONE DEL PC

Questa opzione garantisce la funzionalità Plug-and-Play che consente al PC di adattarsi in modo automatico alle impostazioni della TV.

Collegamento con cavo a 15 pin D-sub

- 1 Collegare l'uscita RGB del PC al jack **RGB IN (PC)** presente sull'impianto.
- 2 Collegare le uscite audio del decoder al jack **AUDIO IN (RGB/DVI)** presente sull'impianto.
- 3 Accendere il PC e l'impianto.
- 4 Selezionare la sorgente d'ingresso **RGB** con il pulsante **INPUT** presente sul telecomando.

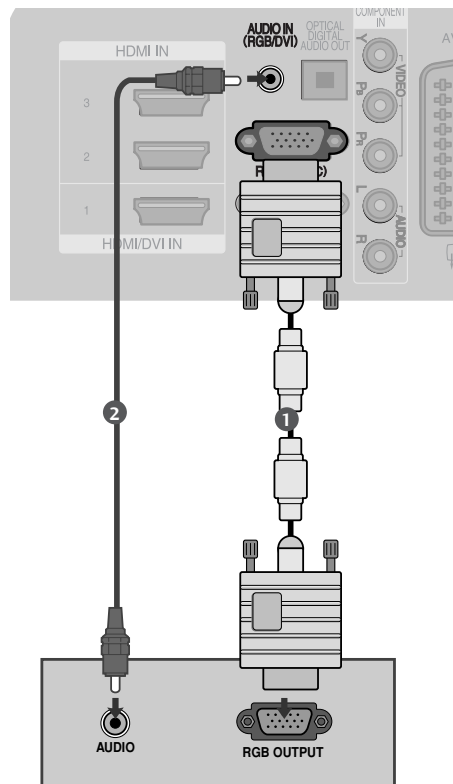

Quando si collega un HDMI ad un cavo DVI

- 1 Collegare l'uscita DVI del PC al jack **HDMI/DVI IN1** presente sull'impianto.
- 2 Collegare le uscite audio del decoder al jack **AUDIO IN (RGB/DVI)** presente sull'impianto.
- 3 Accendere il PC e l'impianto.
- 4 Selezionare la sorgente d'ingresso **HDMI1** con il pulsante **INPUT** presente sul telecomando.

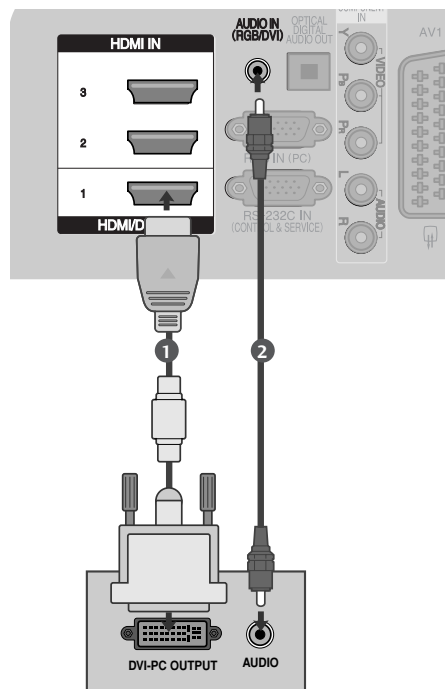

Risoluzione supportata del display

MODELLI DI TV AL PLASMA

modalità RGB[PC] / HDMI[PC]

Risoluzione	Frequenza orizzontale (KHz)	Frequenza verticale (Hz)
720x400	31,468	70,08
640x480	31,469	59,94
800x600	37,879	60,31
1024x768	48,363	60,00
1280x768	47,78	59,87
1360x768	47,72	59,80
1920x1080	66,587	59,934
1280x1024	63,98	60,02
1400x1050	65,317	59,979

modalità HDMI/DVI[DTV]

Risoluzione	Frequenza orizzontale (KHz)	Frequenza verticale (Hz)
640x480	31,649	59,94
	31,469	60
720x480	31,47	59,94
	31,50	60
720x576	31,25	50,00
	37,50	50,00
1280x720	44,96	59,94
	45,00	60
1920x1080	28,125	50,00
	33,72	59,94
	33,75	60
	27,00	24,00
	33,750	30
	56,25	50,00
	67,433	59,94
	67,50	60

MODELLI DI TV AL LCD

modalità RGB[PC] / HDMI[PC]

Risoluzione	Frequenza orizzontale (KHz)	Frequenza verticale (Hz)
720x400	31,468	70,08
640x480	31,469	59,94
800x600	37,879	60,31
1024x768	48,363	60,00
1280x768	47,78	59,87
1360x768	47,72	59,80
1920x1080	66,587	59,934
1280x1024	63,98	60,02
1400x1050	65,317	59,979

modalità HDMI/DVI[DTV]

Risoluzione	Frequenza orizzontale (KHz)	Frequenza verticale (Hz)
640x480	31,649	59,94
	31,469	60
720x480	31,47	59,94
	31,50	60
720x576	31,25	50,00
	37,50	50,00
1280x720	44,96	50,94
	45,00	60
1920x1080	28,125	50,00
	33,72	59,94
	33,75	60
	27,00	24,00
	33,750	30
	56,25	50,00
	67,433	59,94
	67,50	60

CONFIGURAZIONE DEI DISPOSITIVI ESTERNI

! NOTA

- ▶ Per apprezzare immagini dai colori vivaci ed un audio brillante, collegare il PC all'impianto.
- ▶ Evitare di lasciare immagini fisse sullo schermo dell'impianto per un periodo di tempo prolungato. Le immagini fisse potrebbero risultare impresse in modo permanente sullo schermo; utilizzare un salvaschermo quando è possibile.
- ▶ Collegare il PC alla porta RGB PC o HDMI IN (o HDMI/DVI IN) dell'impianto; modificare l'uscita della risoluzione del PC in modo adeguato.
- ▶ Potrebbe essere presente un disturbo a seconda a certe risoluzioni, con certi schemi verticali, valori di contrasto o luminosità nella modalità PC. Impostare quindi la modalità PC ad un'altra risoluzione o modificare la velocità di aggiornamento o regolare la luminosità e il contrasto nel menu fino a quando le immagini non risultano nitide. Se non è possibile modificare la velocità d'aggiornamento della scheda grafica, cambiare la scheda grafica del PC o richiedere consulenza al produttore della scheda grafica del PC.
- ▶ La forma dell'ingresso di sincronizzazione per le frequenze orizzontale e verticale è separata.
- ▶ Collegare il cavo del segnale dalla porta d'uscita del monitor del PC alla porta RGB (PC) dell'impianto o il cavo del segnale dalla porta d'uscita HDMI del PC alla porta HDMI IN (o HDMI/DVI IN) presente sull'impianto.
- ▶ Collegare il cavo audio del PC all'ingresso Audio presente sull'impianto. (I cavi audio non forniti in dotazione con l'impianto).
- ▶ Se si utilizza una scheda audio, regolare l'audio del PC in base alle esigenze.
- ▶ Questo impianto utilizza una soluzione Plug and Play VESA. L'impianto trasmette dati EDID al sistema del PC con un protocollo DDC. Il PC esegue una regolazione in modo automatico quando si utilizza questo impianto.
- ▶ Il protocollo DDC viene preimpostato per la modalità RGB (RGB analogico), HDMI (RGB digitale).
- ▶ Se necessario, regolare le impostazioni per Plug and Play in modo funzionale.
- ▶ Se la scheda grafica installata sul PC non supporta l'uscita RGB analogica e digitale allo stesso tempo, collegare solo RGB o HDMI per la visualizzazione del PC sull'impianto.
- ▶ Se la scheda grafica installata sul PC supporta l'uscita RGB analogica e digitale allo stesso tempo, impostare l'impianto su RGB o su HDMI (l'altra modalità viene impostata su Plug and Play in modo automatico dall'impianto).
- ▶ È possibile che la modalità DOS non funzioni a seconda della scheda video se si utilizza un cavo HDMI-DVI.
- ▶ Quando si utilizza troppo a lungo il cavo RGB-PC, si potrebbe verificare un disturbo sullo schermo. Si consiglia di utilizzare un cavo con una lunghezza inferiore ai 5 m. In questo modo si garantiscono immagini della migliore qualità.
- ▶ Se connesso con HDMI (1080p, su 12 bit) al jack HDMI sul lato, la schermata può apparire non corretta.

Configurazione dello schermo per la modalità PC

Ripristina schermo

Ripristina Position, Size e Phase alle impostazioni predefinite.

Questa funziona nel seguente modo: RGB [PC].

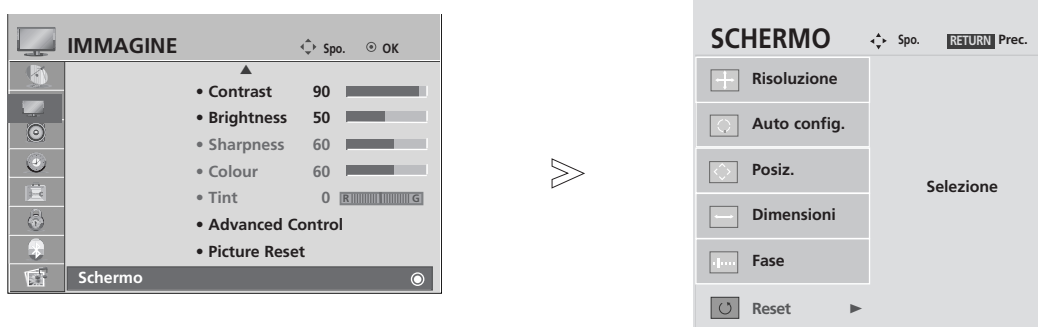

- 1   Selezionare **IMMAGINE**.
- 2   Selezionare **SCHERMO**.
- 3   Selezionare **Reset (Ripristina)**.
- 4   Selezionare **Sì**.
- 5  Esegui ripristina.

- Premere il pulsante **MENU** per tornare alla normale visione TV.
- Premere il tasto **RETURN** per tornare alla schermata di menu precedente.

CONFIGURAZIONE DEI DISPOSITIVI ESTERNI

Regolazione per la Posizione, Dimensione, Fase dello schermo

Se l'immagine non risulta chiara dopo la regolazione automatica e specialmente se il problema è rappresentato dai caratteri che vibrano, regolate la fase manualmente.

Questa funziona nel seguente modo: RGB [PC].

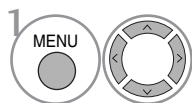
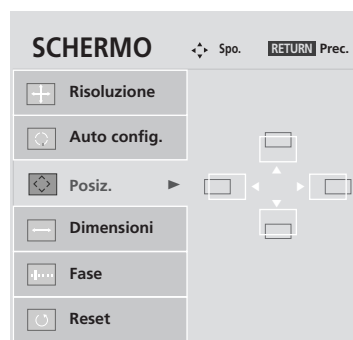
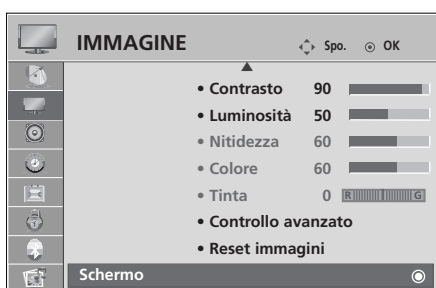

Selezionare **IMMAGINE**.

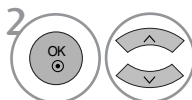

Selezionare **SCHERMO**.

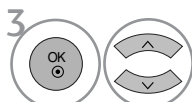

Selezionare **Posiz.**, **Dimensioni** o **Fase**.

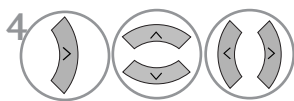

Effettuare le regolazioni necessarie.







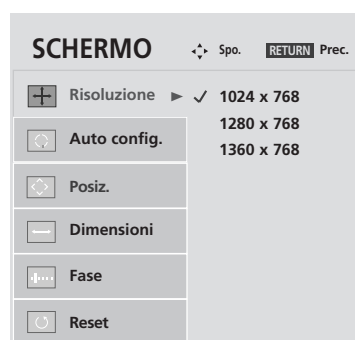

- Premere il pulsante **MENU** per tornare alla normale visione TV.
- Premere il tasto **RETURN** per tornare alla schermata di menu precedente.

Selezione della risoluzione

Per visualizzare un'immagine normale, far corrispondere la risoluzione della modalità RTGB con la risoluzione della modalità PC.

Questa funziona nel seguente modo: RGB [PC].



- 1   Selezionare **IMMAGINE**.
- 2   Selezionare **SCHERMO**.
- 3   Selezionare **Risoluzione**.
- 4   Selezionare la risoluzione desiderata.

- Premere il pulsante **MENU** per tornare alla normale visione TV.
- Premere il tasto **RETURN** per tornare alla schermata di menu precedente.

CONFIGURAZIONE DEI DISPOSITIVI ESTERNI

Configurazione automatica (solo in modalità RGB [PC])

Regolate automaticamente la posizione dell'immagine ed eliminate le immagini che saltano. Anche se l'immagine non è ancora corretta, il vostro Monitor sta funzionando bene ma ha bisogno di un'ulteriore regolazione.

Auto configure [Configurazione automatica]

Questa funzione è utile per la regolazione automatica della posizione dello schermo, dell'orologio e della fase. L'immagine visualizzata risulta instabile per alcuni secondi durante l'esecuzione della procedura di configurazione automatica.

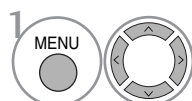

Selezionare **IMMAGINE**.

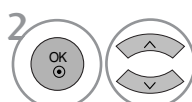

Selezionare **SCHERMO**.

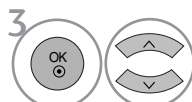

Selezionare **Auto config.**



Selezionare **Sì**.



Esegui la Configurazione automatica

- Se la posizione delle immagini non è ancora corretta, tentare di eseguire la regolazione automatica ancora una volta.
- Se l'immagine necessita di essere nuovamente regolata dopo la regolazione automatica in RGB (PC), potete registrare la **Posiz.**, **Dimensioni** o **Fase**.

- Premere il pulsante **MENU** per tornare alla normale visione TV.
- Premere il tasto **RETURN** per tornare alla schermata di menu precedente.

Inizializzazione (per ripristinare le impostazioni originali di fabbrica)

Questa funzione è operativa nella modalità corrente.
Per inizializzare il valore regolato

Quando il menu Lock System è "On", viene visualizzato il messaggio per l'inserimento della password.

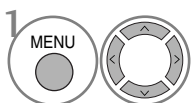
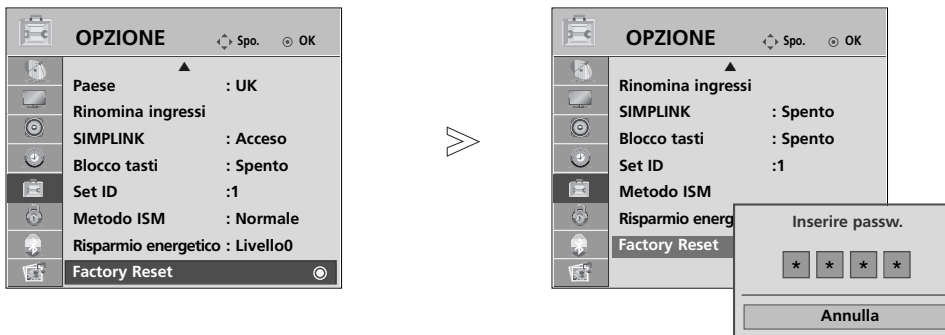

Selezionare **OPZIONE**.

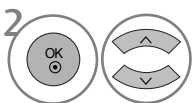

Selezionare **Factory Reset (Ripristino di fabbrica)**.

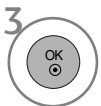

• Nel **Sistema blocco "Acceso"** Se si dimentica la propria password, premere '7', '7', '7', '7' sul telecomando di controllo.

- Premere il pulsante **MENU** per tornare alla normale visione TV.
- Premere il tasto **RETURN** per tornare alla schermata di menu precedente.

GUARDARE LA TV / CONTROLLO PROGRAMMI

CONTROLLI DEL TELECOMANDO

Quando si utilizza il telecomando, puntarlo verso il sensore del telecomando presente sul televisore.



- 1** **MODE** Seleziona le modalità operative del telecomando.
- POWER** Per accendere il televisore quando è in "standby" e riportarlo alla funzione di attesa.
- INPUT** La modalità d'ingresso esterno ruota in sequenza regolare. Accende il set dalla funzione di standby.
- TV/RAD** Seleziona canale Radio, TV, DTV.

- Q. MENU** Selezionare la sorgente menu rapido desiderato. (Rapp. d'aspetto, Risparmio energetico (modelli TV al plasma), Retroillum. (modelli LCD TV), Voce chiara, Picture Mode, Modalità audio, Audio, Sleep Timer, rimuovi USB)
- MENU** Per selezionare un menù. Schiarire sull'immagine dello schermo e tornare alla visualizzazione del TV visualizzandolo da qualsiasi menù.
- GUIDE [guida]** Mostra l'elenco dei programmi.

- THUMBSTICK (Su/Giù/Sinistra)** Consente di navigare i menu visualizzati sullo schermo e di regolare le impostazioni di sistema in base alle proprie esigenze.
- OK** Per far accettare le vostre selezioni o far apparire sullo schermo il modo corrente.

- RETURN (EXIT)** Permette all'utente di spostarsi indietro in un'applicazione interattiva, EPG o altra funzione interattiva utente.
- INFO [info]** Mostra le informazioni correnti dello schermo.
- MODO AV (MODO FOTO)** Permette di aiutare e impostare immagini e suoni nella connessione di dispositivi AV.

- PULSANTI COLORATI** Questi pulsanti sono impiegati per il teletext. (solo per modelli con TELETEXT) o Sistemazione programmi.

- 2** **TASTI DELTV** Questi tasti vengono utilizzati per il televideo. Per maggiori dettagli vedere il paragrafo riguardante il televideo.
- SUBTITLE [sottotitoli]** Richiama i sottotitoli preferiti in modalità digitale.
- SIMPLINK** visualizza un elenco di dispositivi AV collegati alla TV. Quando si seleziona questo pulsante, il menu Simplink viene visualizzato su schermo.



VOLUME +/- Per regolare il volume.

SEGNO Seleziona e deseleziona i programmi nel menu USB

FAV Visualizza il programma preferito selezionato

MUTE Per attivare e disattivare l'audio.

Programme ^ v Seleziona un programma.

PAGINA SU/GIÙ Scorre da una serie completa di una schermata di informazioni alla successiva.

Pulsanti numerici 0-9 Seleziona un programma.
Seleziona gli elementi numerati in un menu.

LIST Per far apparire sullo schermo la tavola dei programmi.

Q.VIEW Per tornare al programma precedente.

Pulsanti di controllo menu SIMPLINK /USB Controlla il menu Simplink o USB (elenco foto e elenco musica).

Inserimento delle pile

- Aprire il coperchietto del vano batterie sul retro del telecomando.
- Inserire due batterie AAA da 1.5V osservando la polarità corretta (+ con +, - con -). Non usare batterie vecchie e nuove allo stesso tempo.
- Chiudere il coperchietto.

GUARDARE LA TV / CONTROLLO PROGRAMMI

ACCENSIONE DELLA TV

- Una volta accesa la TV, è possibile utilizzare le sue caratteristiche.

- 1 Collegare innanzitutto il cavo d'alimentazione elettrica in modo corretto. questo punto la TV passa alla modalità standby.
- 2 Nella modalità standby premere il pulsante ϕ / I, INPUT o P \blacktriangle \blacktriangledown (o P \wedge \vee) sulla TV o premere il pulsante POWER, INPUT, P \wedge \vee un pulsante numerico sul telecomando per accendere la TV.

Configurazione d'inizializzazione

Se il menu OSD (On Screen Display) viene visualizzato sullo schermo dopo l'accensione della TV, potete regolare la Lingua, Modo selezione, Paese, Fuso orario, Sintonia programmi automatica.

Nota:

- a. La visualizzazione viene rimossa in modo automatico dopo 40 secondi circa a meno che non si prema un pulsante.
- b. Premere il pulsante RETURN per passare dall'OSD corrente all'OSD precedente.
- c. Per i paesi in cui non ci sono standard di trasmissione DTV confermati, alcune funzioni DTV possono non funzionare, dipendendo dall'ambiente di trasmissione DTV.
- d. La modalità "Home" è ideale per la visione in ambienti domestici ed è la modalità di base di questo TV.
- e. La modalità "Shop" è stata disegnata appositamente per l'ambiente negozio. Nella modalità "Shop" la qualità video impostata dal produttore viene attivata dopo un periodo specificato di cambi casuali di qualità video da parte dell'utente.
- f. È possibile cambiare modalità (Home, Shop) eseguendo un ripristino ai valori predefiniti (impostazione iniziale) nel menu OPZIONE.
- g. La modalità "Shop" è un'impostazione ottimale per guardare le immagini nei negozi. La modalità "Shop" inzializza il TV per impostare la qualità dell'immagine e attiva "TruMotion Demo" dopo un determinato periodo di tempo. (solo 37/42/47/52LG70**.)

SELEZIONE DEL PROGRAMMA

- 1 Premere il pulsante P \wedge \vee o i pulsanti numerici per selezionare il numero di un programma.

REGOLAZIONE DEL VOLUME

- 1 Premere il pulsante \blacktriangle + o - volume.

Se si desidera disattivare l'audio, premere il pulsante MUTE.

È possibile annullare questa funzione premendo il pulsante MUTE, \blacktriangle + o -, o I/II.

MENU RAPIDO

Il menu OSD (On Screen Display) della TV potrebbe risultare leggermente diverso da quello rappresentato nel manuale.

Q.Menu (Menu Rapido) è un menu di funzioni che gli utenti possono utilizzare spesso.

- **Rapp. d'aspetto** : Seleziona il formato immagine desiderato.
Per l'impostazione dello Zoom, selezionare 14:9, Zoom1 e Zoom2 e Menu di Rapporto. Completato l'impostazione Zoom, il display torna al menu Q.
- **Risparmio energetico** (solo TV al Plasma): Regola la luminosità dello schermo per ridurre il consumo energetico della TV.
- **Retroillum.** (solo modelli LCD TV): Regola la luminosità dello schermo.
Riporta alle impostazioni standard di luminosità modificando la modalità sorgente.
- **Voce chiara** : differenziando l'estensione vocale umana dalle altre, aiuta a sentire meglio le voci umane.
- **Modalità immagini** : seleziona la modalità immagine desiderata.
- **Modalità audio** : è una funzione per l'impostazione automatica della combinazione audio più adeguata per le immagini visualizzate. Seleziona la modalità audio desiderata.
- **Audio** : seleziona l'uscita audio.
- **Timer Spegnimento** : imposta il timer di spegnimento.
- **rimuovi USB** : selezionare "Rimuovi USB" per rimuovere il dispositivo USB.

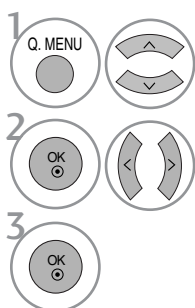
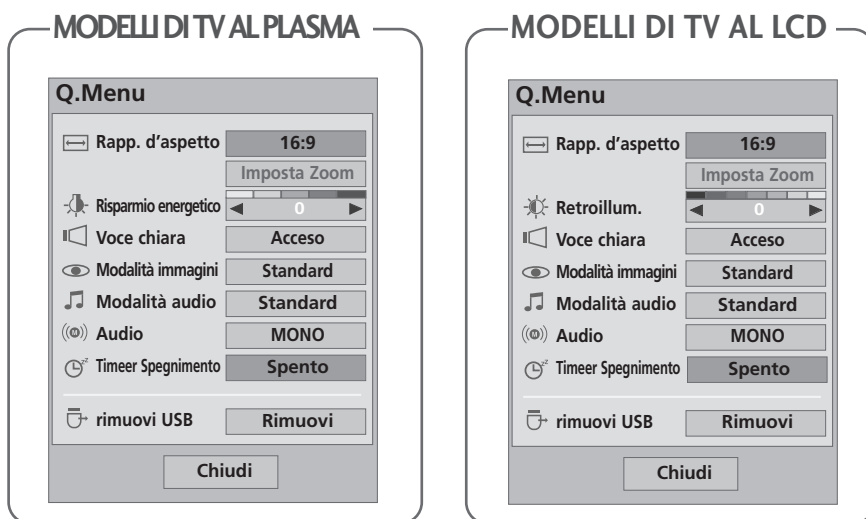

Visualizza ciascun menu.

Seleziona una voce del menu

- Premere il pulsante **MENU Q.** per tornare alla normale visione TV.
- Premere il tasto **RETURN** per tornare alla schermata di menu precedente.

GUARDARE LA TV / CONTROLLO PROGRAMMI

SELEZIONE E REGOLAZIONE DEI MENU VISUALIZZATI

Il menu OSD (On Screen Display) della TV potrebbe risultare leggermente diverso da quello rappresentato nel manuale.

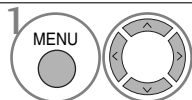
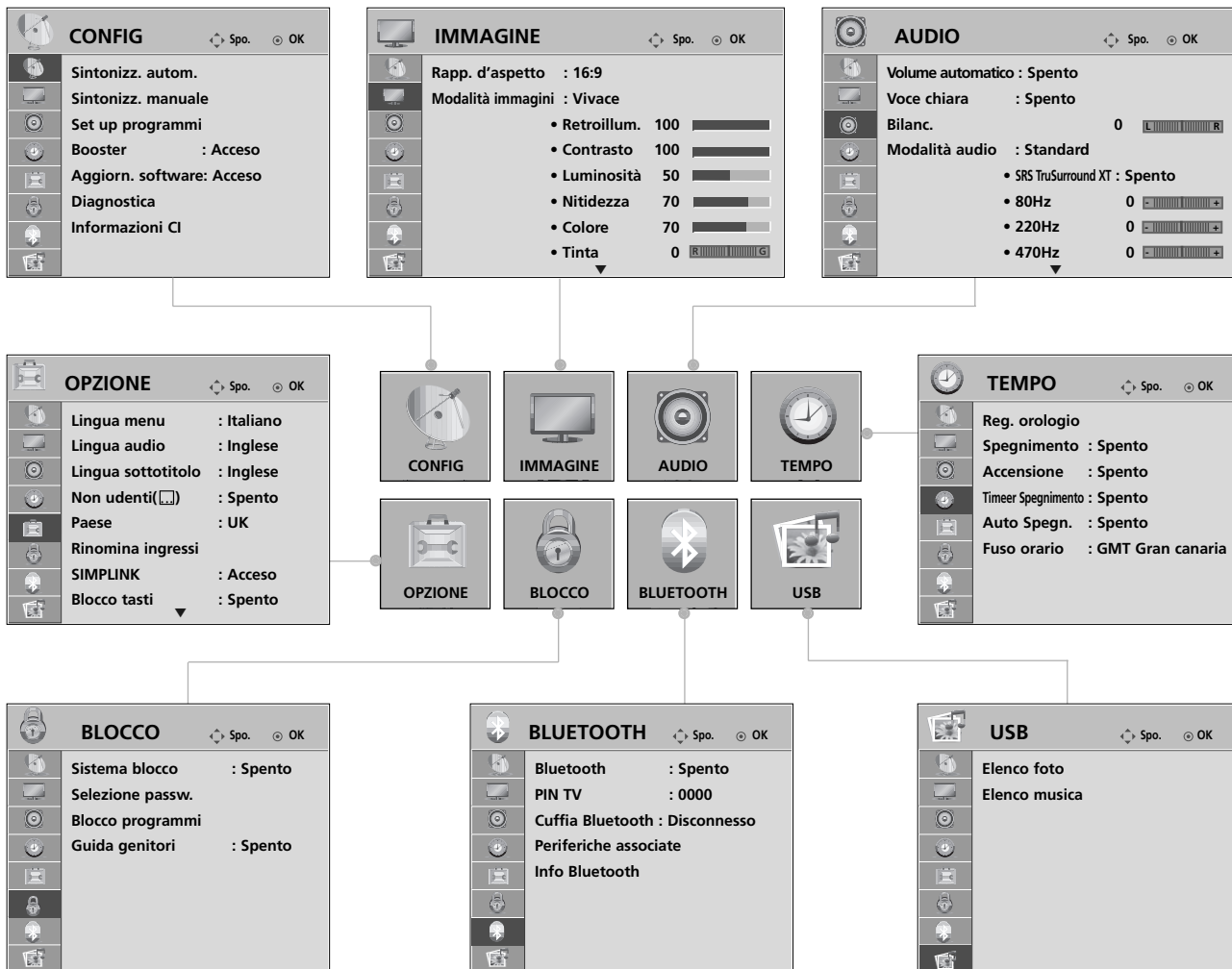

1 Visualizza ciascun menu.

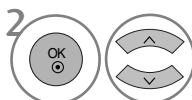

2 Seleziona una voce del menu

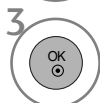

3 Passa al menu di popup.

- Premere il pulsante **MENU** per tornare alla normale visione TV.
- Premere il tasto **RETURN** per tornare alla schermata di menu precedente.

! NOTA

- ▶ È possibile usare il metodo **Metodo ISM** e **Risparmio energetico** solo nei modelli di TV al Plasma.
- ▶ È possibile usare **Retroillum.**, **Indicatore Alimentazione**, **TruMotion**, **TruMotion Demo**, **Guida rapida** solo nei modelli LCD TV.
- ▶ È possibile usare **TruMotion**, **TruMotion Demo** solo nei modelli 37/42/47/52LG70**.
- ▶ Non è possibile usare **Informazioni CI** e **Booster** nella modalità Analogica.

SINTONIZZAZIONE AUTOMATICA DEI PROGRAMMI

Utilizzare questa funzione per individuare e memorizzare in modo automatico tutti i programmi.

Quando si avvia la programmazione automatica, tutte le informazioni di servizio memorizzate in precedenza vengono eliminate.

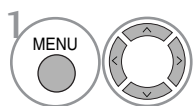
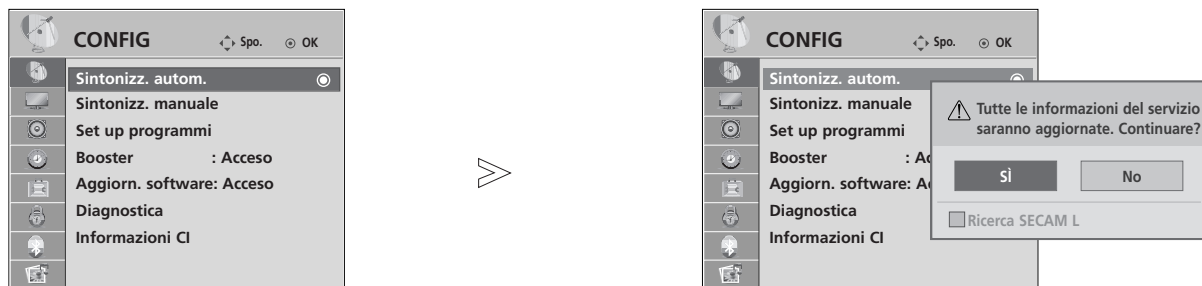

Selezionare **CONFIG**.

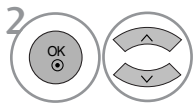

Selezionare **Sintonizz. autom.**

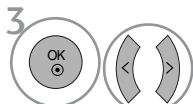

Selezionare **Sì**.



Eeguire Sintonia automatica

- Utilizzare i pulsanti numerici per inserire una password a 4 cifre in **Sistema blocco 'Acceso [blocco di sistema / on]'**.
- Se si desidera continuare la sintonizzazione automatica, selezionare **Sì** con il pulsante < > Quindi premere il pulsante OK . Altrimenti selezionare **No**.

- Premere il pulsante **MENU** per tornare alla normale visione TV.
- Premere il tasto **RETURN** per tornare alla schermata di menu precedente.

GUARDARE LA TV / CONTROLLO PROGRAMMI

SINTONIZZAZIONE MANUALE DEI PROGRAMMI (MODALITÀ DIGITALE)

La sintonizzazione manuale consente di aggiungere in modo manuale un programma all'elenco dei programmi.

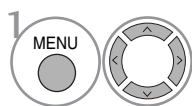
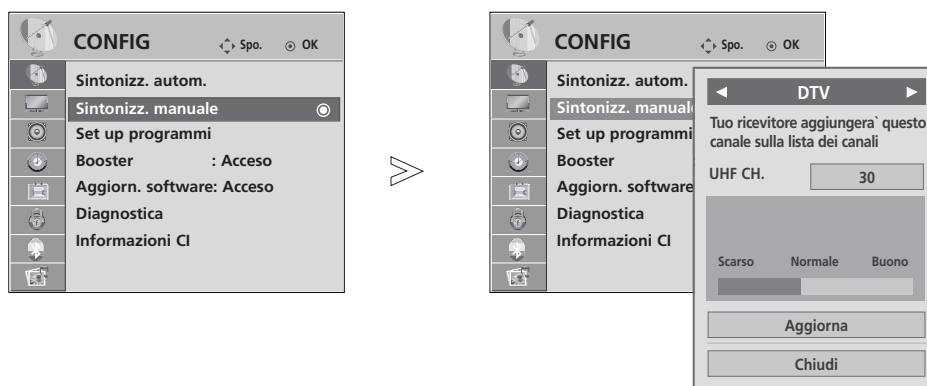

Selezionare **CONFIG**.

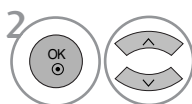

Selezionare **Sintonizz. manuale**.

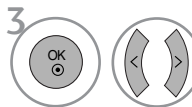

Selezionare **DTV**.

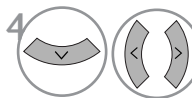

Selezionare il numero di canale desiderato.

- Utilizzare i pulsanti numerici per inserire una password a 4 cifre in **Sistema blocco** 'Acceso [blocco di sistema / on]'.

- Premere il pulsante **MENU** per tornare alla normale visione TV.
- Premere il tasto **RETURN** per tornare alla schermata di menu precedente.

SINTONIZZAZIONE MANUALE DEI PROGRAMMI (MODALITÀ ANALOGICA)

La programmazione manuale vi permette di sintonizzare manualmente e mettere in ordine le stazioni nella sequenza da voi desiderata.

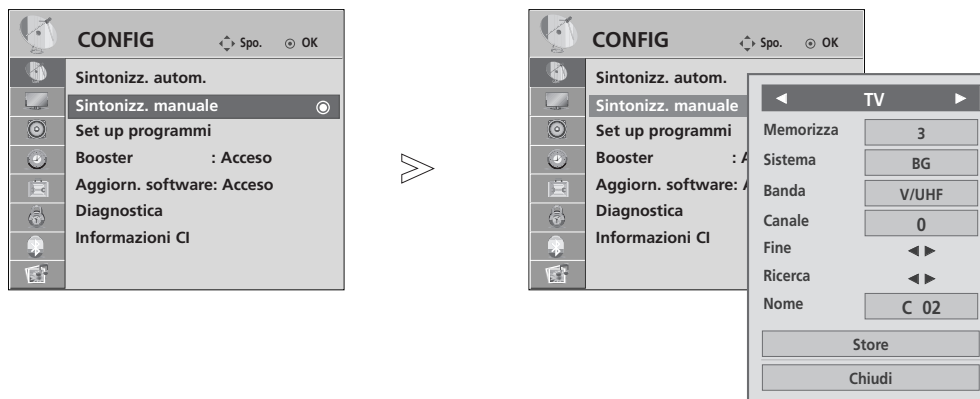

- 1 Selezionare **CONFIG.**
- 2 Selezionare **Sintonizz. manuale.**
- 3 Selezionare **TV.**
- 4 o Selezionare il numero di programma desiderato su.
- 5 Selezionare un sistema TV.
- 6 Selezionare **V/UHF** o **Cavo.**
- 7 o Selezionare il numero di canale desiderato.
- 8 Avvia la ricerca.
- 9 Selezionare **Store (Memorizza)**

- Premere il pulsante **MENU** per tornare alla normale visione TV.
- Premere il tasto **RETURN** per tornare alla schermata di menu precedente.

- Utilizzare i pulsanti numerici per inserire una password a 4 cifre in **Sistema blocco 'Acceso** [blocco di sistema / on]'.
 - L** : SECAM L/L' (Francia)
 - BG** : PALB/G, SECAM B/G (Europa/Europa Orientale/Asia/Nuova Zelanda/Medio Oriente/ Africa/Australia)
 - I** : PALI/II (GB/Irlanda/Hong Kong/Sud Africa)
 - DK** : PALD/K, SECAM D/K (Europa Orientale/Cina/ Africa/CIS)
- Per memorizzare un altro canale, ripetere i punti da 4 a 9.

GUARDARE LA TV / CONTROLLO PROGRAMMI

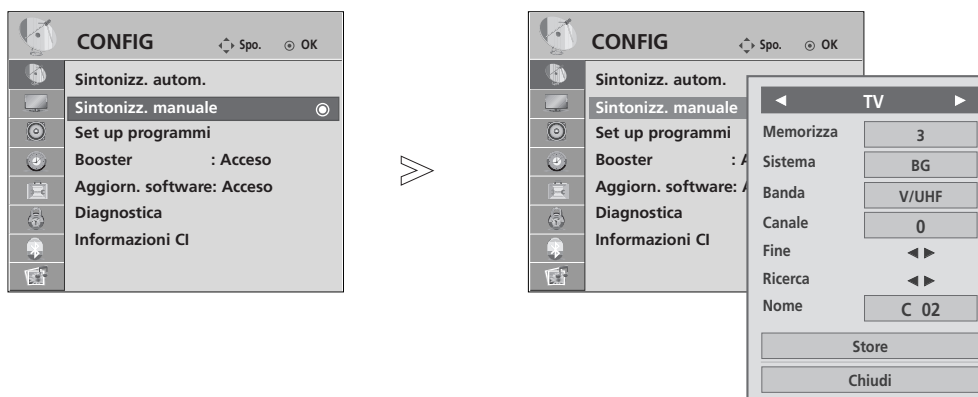

■ Assegnazione di nomi alle stazioni

È possibile assegnare i nomi delle stazioni utilizzando cinque caratteri per ogni numero di programma.

- 1 Selezionare **CONFIG**.
- 2 Selezionare **Sintonizz. manuale**.
- 3 Selezionare **TV**.
- 4 Selezionare **Nome**.
- 5 Selezionare la posizione ed effettuare la scelta del secondo carattere e così via. Potete usare l'alfabeto da A a Z, i numeri da 0 a 9, +/- e spazio.
- 6 Selezionare **Chiudi**
- 7 Selezionare **Store(Memorizza)**

■ Sintonia di precisione

La sintonizzazione fine è solitamente necessaria soltanto se il segnale è debole.

- 1 Selezionare **CONFIG**.
- 2 Selezionare **Sintonizz. manuale**.
- 3 Selezionare **TV**.
- 4 Selezionare **Fine**.
- 5 Sintonia fine per il migliore suono e immagine.
- 6 Selezionare **Store(Memorizza)**

- Premere il pulsante **MENU** per tornare alla normale visione TV.
- Premere il tasto **RETURN** per tornare alla schermata di menu precedente.

MODIFICA PROGRAMMI

Quando si salta un numero della programmazione, significa che non è stato possibile selezionarlo con il pulsante P ^ v durante la visione della TV.

Se si desidera selezionare il programma saltato, inserire direttamente il numero del programma con i pulsanti **NUMERICI** o selezionarlo nel menu Programme edit [modifica programma].

Questa funzione consente di saltare i programmi memorizzati.

Lo spostamento di un numero di programma tramite il tasto GIALLO è disponibile in solo alcuni paesi

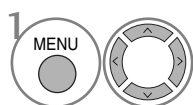
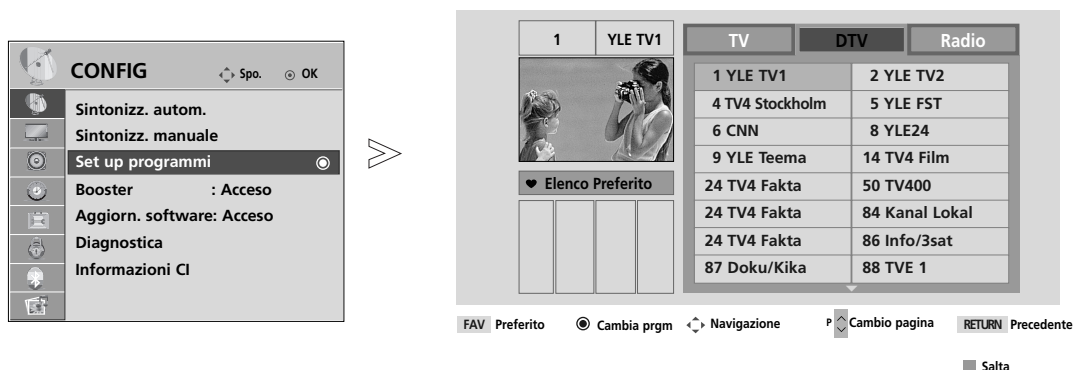

Selezionare **CONFIG**.

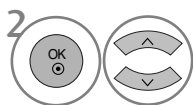

Selezionare **Set up programmi**.



Attivare la **Set up programmi**.



Selezionare un programma da memorizzare o saltare.

- Utilizzare i pulsanti numerici per inserire una password a 4 cifre in **Sistema blocco 'Acceso** [blocco di sistema / on]’.

- Premere il pulsante **MENU** per tornare alla normale visione TV.
- Premere il tasto **RETURN** per tornare alla schermata di menu precedente.

GUARDARE LA TV / CONTROLLO PROGRAMMI

(NEL MODO DTV/RADIO)

■ Per saltare un numero di programma



Seleziona un numero programma da saltare.



Il numero di programma da saltare diventa blu.



Rilascia il programma saltato.

- Quando un numero di programma viene saltato significa che non potrete selezionarlo utilizzando il tasto **P** ^ v durante i normali programmi TV.
- Se si desidera selezionare il programma saltato, inserire in modo diretto il numero del programma con i pulsanti NUMERICI o selezionarlo in programma edit [modifica programma] o EPG.

■ Selezione dei programmi preferiti



Seleziona il numero del programma preferito.

- Automaticamente includerà il programma selezionato nell'elenco dei vostri programmi preferiti.

MODO IN TV

Questa funzione vi permette di cancellare o saltare i programmi memorizzati.
È inoltre possibile spostare alcuni canali e utilizzare altri numeri di programma.

■ Ordinamento automatico

1  Avvia Ordinamento automatico.

- Dopo avere attivato la modalità di ordinamento automatico, non potrete più modificare programmi.

■ Per cancellare un programma

1  Seleziona un numero programma da eliminare.



2  Il numero del programma da eliminare diventa rosso.

3  Rilascia il programma eliminato.

- Selezionato è cancellato, tutti i programmi seguenti avanzano di una posizione.

■ Per spostare un programma

1  Seleziona un numero programma da spostare.

2   Il numero del programma da spostare diventa GIALLO.

3  Rilascia il programma spostato.

■ Per saltare un numero di programma



1  Seleziona un numero programma da saltare.

2  Il numero di programma da saltare diventa blu.

3  Rilascia il programma saltato.

- Quando un numero di programma viene saltato significa che non potrete selezionarlo utilizzando il tasto P ^ ∨ durante i normali programmi TV.
- Se volete selezionare il programma saltato, inserite direttamente il numero di programma con i tasti **NUMERICI** o selezionatelo nel menù Riordino dei Programmi o Tavola.

■ Selezione dei programmi preferiti

1   Seleziona il numero del programma preferito.

- Il programma selezionato verrà aggiunto all'elenco dei programmi preferiti.

GUARDARE LA TV / CONTROLLO PROGRAMMI

BOOSTER (MODALITÀ DIGITALE)

Se la ricezione è scadente impostare il Booster su On(Acceso).

Se il segnale è forte, selezionare "Off(Spento)".

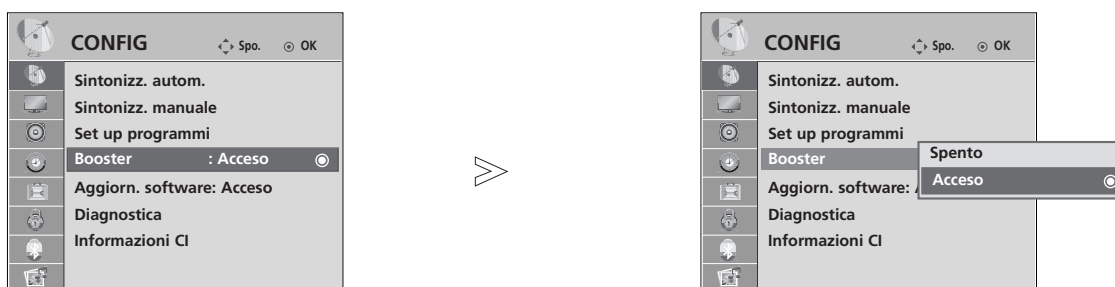

- 1   Selezionare **CONFIG**.
- 2   Selezionare **Booster**.
- 3   Selezionare **Acceso** o **Spento**.
- 4  Salva.

- Premere il pulsante **MENU** per tornare alla normale visione TV.
- Premere il tasto **RETURN** per tornare alla schermata di menu precedente.

AGGIORNAMENTO SOFTWARE

Aggiornamento software [Software Update] indica che è possibile scaricare il software attraverso il sistema di trasmissione digitale terrestre.

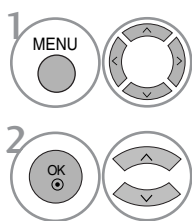
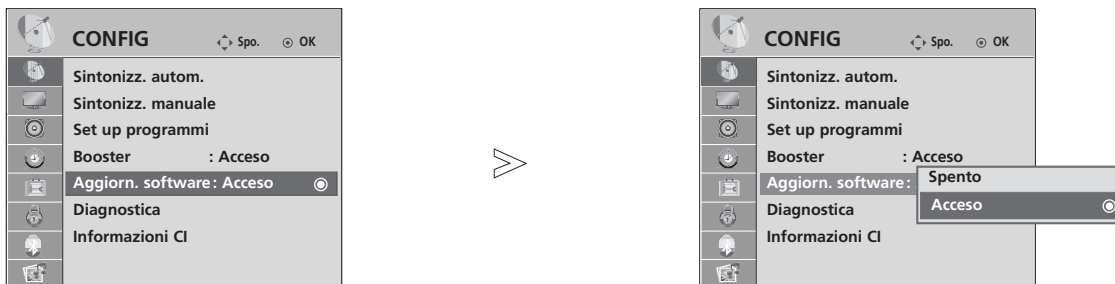

1 Selezionare **CONFIG**.

2 Selezionare **Aggiorn. software**.



3 Selezionare **Acceso** o **Spento**.

• Se si seleziona **Acceso**, viene visualizzata una finestra di dialogo per la conferma dell'utente che informa sulla disponibilità del nuovo software.

4 Salva.

* Impostazione "Aggiorn. software" [aggiornamento software]

Saltuariamente, una trasmissione di informazioni digitali aggiornate visualizzerà il seguente menu sullo schermo del TV.

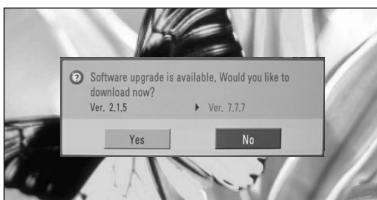

Quando il menu Software Update è "Off(Spento)", viene visualizzato il messaggio per attivarlo.

Selezionare **Sì** con il pulsante < > e quando viene visualizzata la seguente immagine.

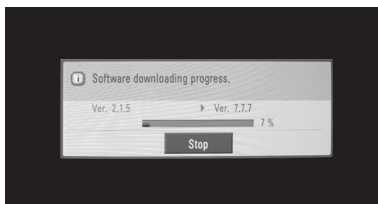

Il download viene avviato dopo lo spegnimento. Se si accende il dispositivo durante l'aggiornamento, viene visualizzato lo stato di avanzamento.

Al termine dell'aggiornamento software, il sistema si riavvia.

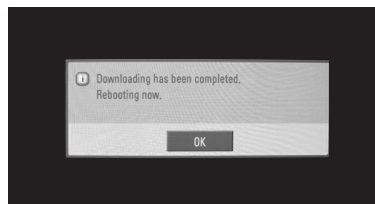

- Durante il progresso aggiornamento software, prestare attenzione alle seguenti indicazioni:

- Non è necessario interrompere l'alimentazione dell'impianto.
- Non è necessario disattivare l'impianto.
- Non è necessario scollegare l'antenna.
- Dopo l'aggiornamento del software, è possibile confermare la versione del software aggiornato nel menu Diagnostics [diagnostica].

GUARDARE LA TV / CONTROLLO PROGRAMMI

DIAGNOSTICS [DIAGNOSTICA]

Questa funzione consente di prendere visione del Produttore, Modello/Tipo, Numero di serie e Versione del software.

Vengono visualizzate le informazioni e la forza del segnale del MUX attivato.

Vengono visualizzate le informazioni del segnale ed in nome del servizio del MUX selezionato.

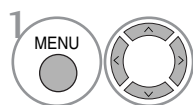
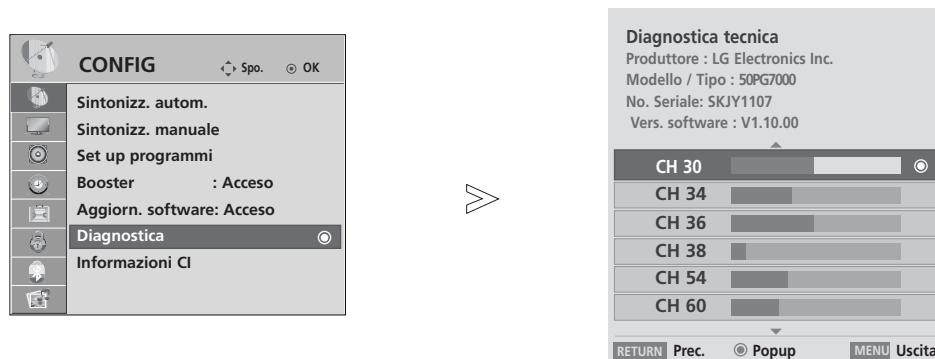

Selezionare **CONFIG**.

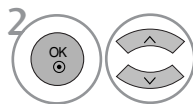

Selezionare **Diagnostica**.



Visualizza costruttore, Modello/Tipo, Numero seriale e Versione del software.

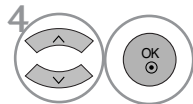

Visualizza le informazioni del canale.

- Premere il pulsante **MENU** per tornare alla normale visione TV.
- Premere il tasto **RETURN** per tornare alla schermata di menu precedente.

INFORMAZIONI SU CI (COMMON INTERFACE [INTERFACCIA

Questa funzione consente di prendere visione di alcuni servizi codificati (servizi a pagamento). Se si rimuove il modulo CI, non è possibile prendere visione dei servizi a pagamento. Quando il modulo viene inserito nello slot CI, è possibile accedere al menu del modulo. Per acquistare i moduli e le schede smart, contattare il rivenditore responsabile della fornitura. Non inserire e rimuovere spesso i moduli CAM dall'impianto. Si potrebbero provocare danni. Quando l'impianto è attivato dopo aver inserito il modulo CI, spesso non è possibile sentire l'audio.

Potrebbe essere visualizzata un'immagine irrealistica a seconda del modulo CI e della scheda smart.

La funzione CI(Interfaccia comune) può non essere applicata sulla base del paese in cui avviene la trasmissione.

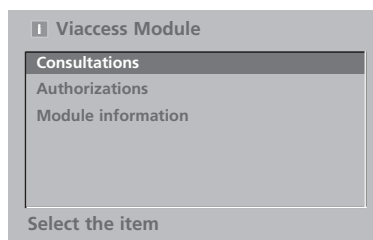
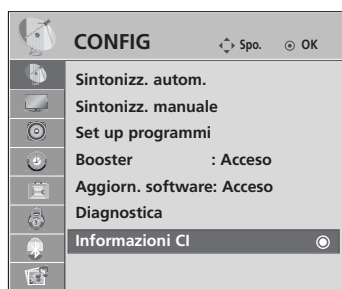

- Questo OSD è da intendersi solo a scopo illustrativo e le opzioni dei menu ed il formato dello schermo cambieranno a seconda del fornitore dei servizi a pagamento.
- L'utente può applicare modifiche alla possibile modificare la schermata del menu ed il servizio di CI (Common Interface [interfaccia comune]) fornito dal rivenditore.

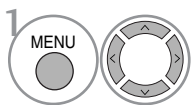

1 Selezionare **CONFIG**.

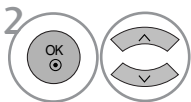

2 Selezionare **Informazioni CI**.

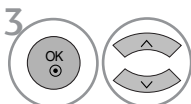

3 Selezionare l'elemento desiderato: Informazioni del modulo, informazioni sulla smart card, scaricamento software lingua ecc.

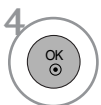

- Premere il pulsante **MENU** per tornare alla normale visione TV.
- Premere il tasto **RETURN** per tornare alla schermata di menu precedente.

GUARDARE LA TV / CONTROLLO PROGRAMMI

DEFINIZIONE DELLA TABELLA PROGRAMMI

Potete controllare i programmi memorizzati visualizzando sul display la tavola dei programmi.

Mini glossario



Visualizzato con il programma bloccato.



■ Visualizzazione sul display della tavola dei programmi



1 Visualizza l'ELENCO DEI PROGRAMMI.

- Potreste trovare dei programmi illuminati in blu. Sono quelli installati nel modo iRiordino dei Programmi.
- Alcuni programmi con il numero di canale visualizzabile nella tavola dei programmi indicano che non c'è nessun numero di stazione assegnato.

■ Per selezionare un programma nella tavola dei programmi



1 Selezionare un programma.

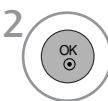

2 Passare al numero di programma selezionato.



Partendo dal programma che state attualmente guardando, la modalità cambia da TV a DTV a Radio.

■ Per sfogliare una tavola di programma

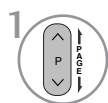

1 Gira le pagine.



2 Torna alla normale visione TV.

■ Visualizzazione del tabulato programmi preferiti



1 Visualizza la tabella dei Programmi Preferiti.

ELENCO DI INPUT

Si possono selezionare e attivare solo i segnali di ingresso che sono connessi alla TV.

HDMI e AV1, 2 (SCART) possono essere rilevati dal pin di rilevamento e quindi attivati solo quando l'apparecchio esterno applica la tensione.

Usando il pulsante **TV/RAD**, potete passare dalla sorgente di ingresso esterna alla sorgente di ingresso RF e guardare l'ultimo programma visionato nella modalità DTV/RADIO/TV.

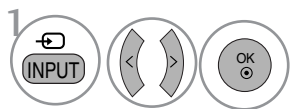
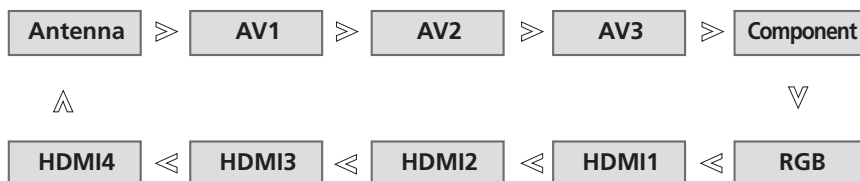

Selezionare la sorgente di ingresso.

- **Antenna** : seleziona quando si guarda la DTV/TV.
- **AV1, AV2, AV3** : selezionare quando si guarda il VCR oppure apparecchiature esterne.
- **Component** : selezionare quando si usa il lettore DVD o decodificatore in base al connettore.
- **RGB** : selezionare quando si usa il PC sulla base del connettore.
- **HDMI1, HDMI2, HDMI3, HDMI4**: selezionare quando si usa DVD, PC o il decoder sulla base del connettore.

GUARDARE LA TV / CONTROLLO PROGRAMMI



Funziona solo con la periferica con logo SIMPLINK. Controllare il logo SIMPLINK.

Se utilizzato con dispositivi di altri produttori con la funzione HDMI-CEC, non è garantito il funzionamento corretto.

Questa operazione consente di controllare e riprodurre altri dispositivi collegati al TV con il cavo HDMI senza altri cavi ed impostazioni.

Se non si desidera il menu SIMPLINK, selezionare **Spento**.

La funzione SIMPLINK non è supportata dall'input HDMI IN 4.

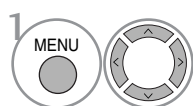
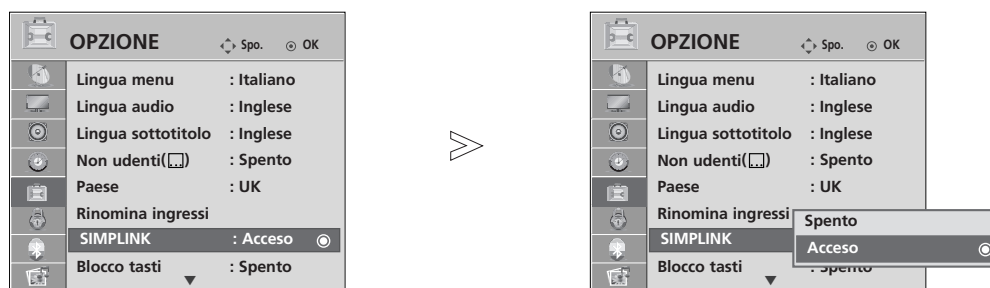

1 Selezionare **OPZIONE**.

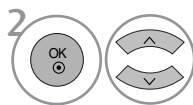

2 Selezionare **SIMPLINK**.

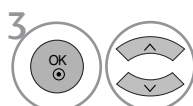

3 Selezionare **Acceso** o **Spento**.



4 Salva.

- Premere il pulsante **MENU** per tornare alla normale visione TV.
- Premere il tasto **RETURN** per tornare alla schermata di menu precedente.

! NOTA

- ▶ Connettere il cavo HDMI/DVI IN o terminale (HDMI output) sul retro della periferica SIMPLINK del terminale HDMI IN.
- ▶ Per il Home theater con funzione SIMPLINK, dopo avere connesso il terminale HDMI con il metodo di cui sopra, connettere il cavo DIGITAL AUDIO OUT al terminale DIGITAL AUDIO IN sul retro della TV e il terminale OPTICAL sul retro della periferica SIMPLINK.
- ▶ Quando si usa la periferica esterna con SIMPLINK, premere il pulsante TV del pulsante MODE del telecomando e poi usare.
- ▶ Quando la sorgente di ingresso viene passata all'altra con il pulsante INPUT del telecomando o altro, la periferica in funzione con SIMPLINK si ferma.
- ▶ Quando si seleziona o utilizza i mezzi della periferica con la funzione Home theater, l'altoparlante viene automaticamente passato all'altoparlante HT (ascolto con Home theater).

Funzioni SIMPLINK

Riproduzione di registrazioni/dischi

Controllare gli apparecchi AV connessi premendo i pulsanti \wedge \vee \lt \gt , OK, \blacktriangleright , \blacksquare , II , \ll e \gg . (Il pulsante \bullet non fornisce queste funzioni.)

Riproduzione diretta

Dopo il collegamento dei dispositivi AV alla TV, è possibile controllare in modo diretto i dispositivi e riprodurre contenuti multimediali senza ulteriori impostazioni.

Selezionare il dispositivo AV

Consente di selezionare uno dei dispositivi AV collegati alla TV ed avviare la riproduzione.

Spegnimento di tutti i dispositivi

Quando si spegne la TV, tutti i dispositivi collegati vengono disattivati.

Cambiare l'uscita audio

Offre un metodo semplice per cambiare l'uscita audio.

Alimentazione Sync attiva

Quando si riproduce dall'apparecchio AV connesso, la TV si accende automaticamente.

*** I dispositivi collegati alla TV con il cavo HDMI, ma non supporta Simplink, non offre questa funzione.**

SIMPLINK Menu

Premere il pulsante \wedge \vee \lt \gt quindi il pulsante OK per selezionare la sorgente SIMPLINK desiderata.

- 1 **Visione della TV:** : passare al canale TV precedente a prescindere dalla modalità corrente.
- 2 **Riproduzione dei DISCHI:** selezionare e riprodurre i dischi. Quando i dischi multipli, i titoli dei dischi sono visualizzati in modo pratico nella parte inferiore dello schermo.
- 3 **Riproduzione VCR:** riprodurre e controllare il VCR collegato.
- 4 **Riproduzione registrazioni HDD:** riprodurre e controllare le registrazioni memorizzate in HDD.
- 5 **Uscita audio all'home theatre/Uscita audio alla TV:** selezionare l'home theatre o al diffusore della TV per l'uscita audio.

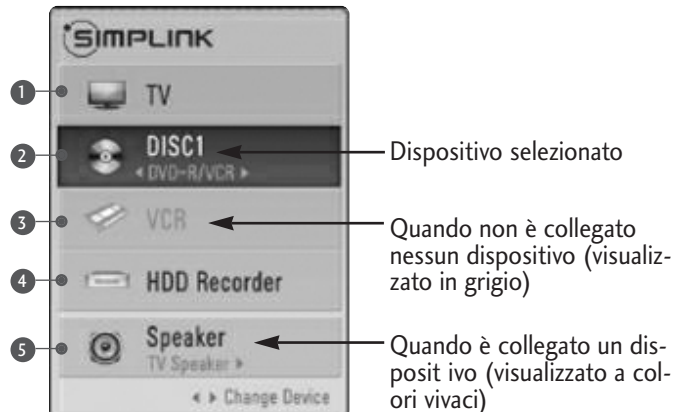

- Home theater: supportato solo uno alla volta
- DVD, registratore: supportati fino a tre alla volta
- VCR: supportato solo uno alla volta

GUARDARE LA TV / CONTROLLO PROGRAMMI

INPUT LABEL [ETICHETTA INGRESSO]

Seleziona un'etichetta per ogni origine di input.

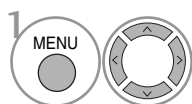
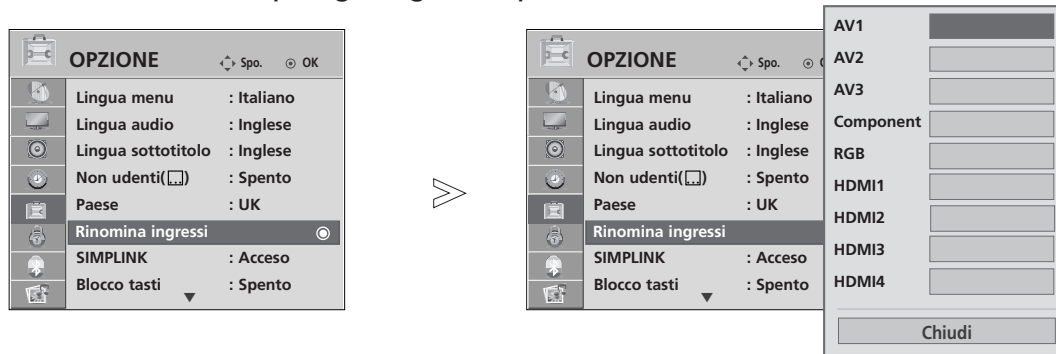

Selezione **OPZIONE**

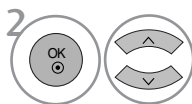

Selezione **Rinomina ingressi**.

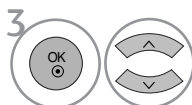

Selezionare la sorgente.



Selezionare l'etichetta.

- Premere il pulsante **MENU** per tornare alla normale visione TV.
- Premere il tasto **RETURN** per tornare alla schermata di menu precedente.

MODO AV

Potete selezionare le immagini e audio ottimali quando si connettono gli apparecchi AV all'ingresso esterno.

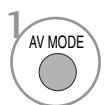
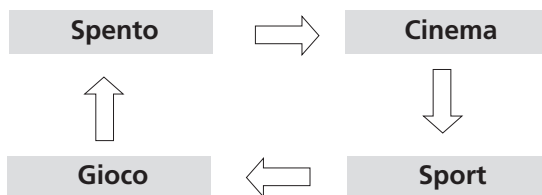

Premere il pulsante **MODO AV** ripetutamente per selezionare la sorgente d'ingresso desiderata.



- Se selezionate il modo **Cinema** in **Modo AV**, il modo **Cinema** verrà selezionato sia per il **Modo immagine** che per il **Modo audio** rispettivamente nel menu **IMMAGINE** e nel menu **AUDIO**.
- Se si seleziona "**Spento**" nel **Modo AV**, vengono selezionati le immagini selezionate in primo luogo.

MANUALE SEMPLICE (SOLO TV LCD)

È possibile accedere in modo semplice ed efficace alle informazioni del TV visualizzando un semplice manuale.

Con l'opzione Manuale semplice, l'audio viene disattivato.

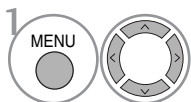
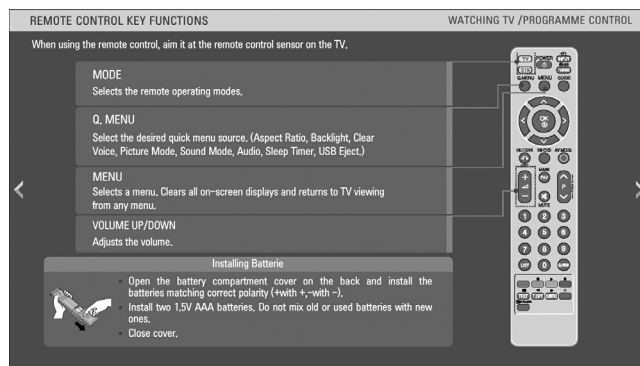
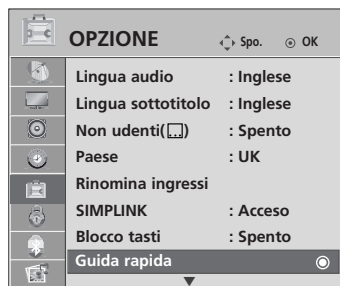

Selezione **OPZIONE**

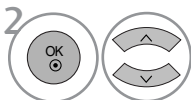

Selezionare **Guida rapida**.

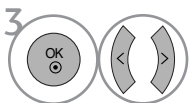

Selezionare la parte del manuale da vedere.

- Premere il pulsante **RETURN** per tornare alla normale visione TV.

PER USARE BLUETOOTH

Bluetooth?

Bluetooth è una tecnologia di rete a breve distanza che utilizza la frequenza a 2,4 GHz per collegare vari tipi di dispositivi quali computer, telefoni cellulari e PDA, oltre ad apparecchiature digitali tramite connessione wireless, senza dover utilizzare cavi per consentire lo scambio dei dati.

Con la funzione di comunicazione Bluetooth, è possibile collegare la cuffia stereo wireless Bluetooth o ricevere immagini dai cellulari Bluetooth su questo TV.

- Spec. di comunicazione : BLUETOOTH Versione spec. 2.0
- Uscita: BLUETOOTH Spec. classe alimentazione 2
- Gamma comunicazioni max: Circa 10m senza ostacoli
- Banda frequenza: 2,4 GHz (2,400 GHz ~ 2,4835 GHz)
- Profilo BLUETOOTH compatibile: A2DP (Advanced Audio Distribution Profile)
OPP(Object Push Profile)

Precauzioni d'uso di Bluetooth

- ▶ Usare entro un raggio di 10 m(-45°~45°).
Se si usa il dispositivo oltre il raggio indicato o entro il raggio ma con ostacoli, possono verificarsi errori di comunicazione.
- ▶ Possono verificarsi errori di comunicazione in base ai dispositivi circostanti.
- ▶ I prodotti che utilizzano la stessa frequenza di 2,4 GHz (Wireless LAN, forni a microonde, ecc.), possono provocare errori di comunicazione.
- ▶ Il tempo di ricerca dispositivi varia in base al numero di dispositivi Bluetooth, alla condizione di funzionamento e alla probabilità che la ricerca aumenti con un minor numero di dispositivi.
- ▶ Le onde elettromagnetiche possono interferire con i dispositivi wireless.
- ▶ Poiché i dispositivi wireless possono essere soggetti a interferenze di onde elettromagnetiche, questi non possono essere utilizzati per fornire servizi da cui può dipendere la vita umana.
- ▶ Per il dispositivo Bluetooth esterno, è possibile collegare solo una cuffia alla volta.
- ▶ Non è possibile ricevere immagini durante l'uso della cuffia Bluetooth.
- ▶ La funzione MP3 non è supportata.
- ▶ Per informazioni su Bluetooth, consultare il manuale dell'utente del dispositivo Bluetooth.

QDID : B014281

CONFIGURAZIONE DI BLUETOOTH

Se si desidera ascoltare il suono trasmesso con la cuffia Bluetooth o ricevere immagini jpeg da un dispositivo esterno e visualizzarle sul TV, è possibile usare la comunicazione wireless senza dover collegare cavi.

È possibile usare il menu BLUETOOTH selezionando “Acceso”.

Se non si desidera usare la funzione Bluetooth, selezionare “Spento”.

Se connessi al dispositivo Bluetooth esterno, è possibile selezionare “Spento” dopo aver scollegato il dispositivo.

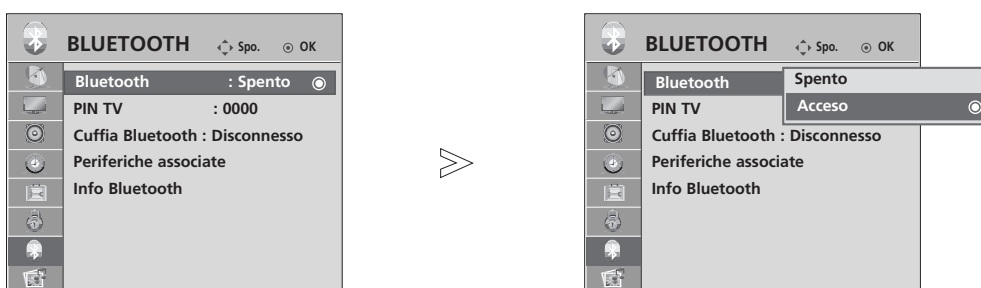

-   Selezionare **BLUETOOTH**.
-   Selezionare **Bluetooth**.
-   Selezionare **Acceso** o **Spento**.
-  Salvare.

- Premere il pulsante **MENU** per tornare alla normale visione TV.
- Premere il tasto **RETURN** per tornare alla schermata di menu precedente.

PER USARE BLUETOOTH

IMPOSTARE IL PIN DEL TV

Per accettare la connessione da un dispositivo Bluetooth esterno o per collegarsi a un dispositivo Bluetooth esterno.

Per informazioni su come impostare il PIN del dispositivo Bluetooth esterno, consultare il manuale dell'utente del dispositivo.

Il PIN TV può supportare fino a 10 cifre.

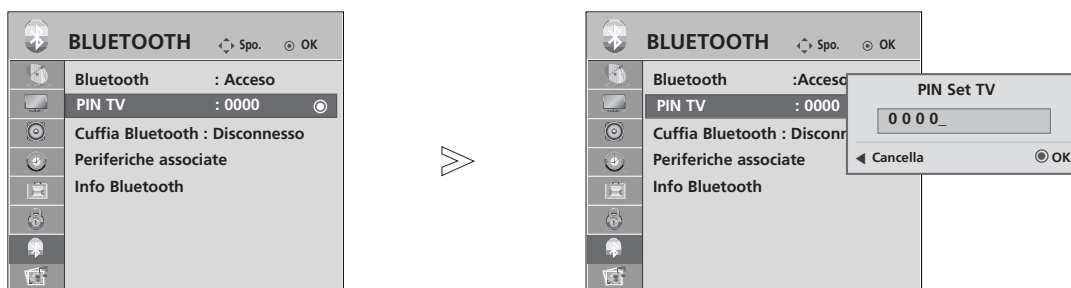

-   Selezionare **BLUETOOTH**.
-   Selezionare **PIN TV**.
-   Selezionare il numero PIN desiderato.
- 

- Premere il pulsante **MENU** per tornare alla normale visione TV.
- Premere il tasto **RETURN** per tornare alla schermata di menu precedente.

CUFFIA BLUETOOTH

Quando si seleziona la cuffia stereo Bluetooth, è possibile ascoltare l'audio del TV con la cuffia tramite comunicazione wireless. Prima dell'uso iniziale, è necessario eseguire l'abbinamento con il nuovo dispositivo Bluetooth. Per informazioni, consultare il manuale dell'utente del dispositivo.

È possibile usare fino a 12 elenchi.

Quando l'unità cerca la cuffia stereo Bluetooth, tutti i pulsanti, eccetto "Stop" (pulsante OK) non funzionano.

Connessione a una nuova cuffia Bluetooth

È possibile cercare solo una nuova cuffia stereo Bluetooth se disconnessi.

Quando si avvia la ricerca, viene visualizzato l'elenco di tutte le cuffie stereo Bluetooth che rispondono.

Dopo aver individuato il nuovo dispositivo Bluetooth, viene convalidato il numero PIN per collegare il dispositivo. Per informazioni, consultare il manuale dell'utente del dispositivo.

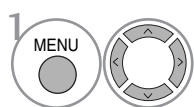

1 Selezionare **BLUETOOTH**.

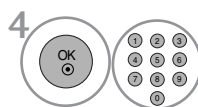

4 Selezionare il numero PIN della cuffia Bluetooth.
Per il PIN, consultare il manuale utente del dispositivo.

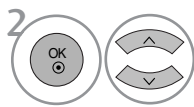

2 Selezionare **Cuffia Bluetooth**.



5 Collegare la cuffia Bluetooth.

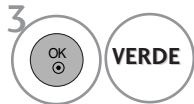

3 ricerca del dispositivo Bluetooth.

Connessione di una cuffia Bluetooth già registrata

Le cuffie stereo Bluetooth sono elencate nell'ordine di utilizzo (dalla più recente) con quella in uso in alto.

Quando si collega un dispositivo Bluetooth già registrato, è possibile selezionare e collegare direttamente senza convalidare il PIN.

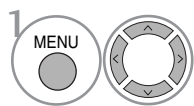

1 Selezionare **BLUETOOTH**.

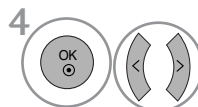

4 Viene visualizzato un messaggio che richiede di collegare la cuffia Bluetooth selezionata.
Selezionare **Sì** o **No**.

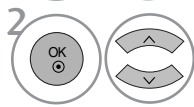

2 Selezionare **Cuffia Bluetooth**.



5 Collegare la cuffia Bluetooth.

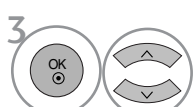





3 Selezionare la cuffia Bluetooth desiderata.

- Dopo aver collegato/utilizzato la cuffia stereo Bluetooth, la cuffia si disconnette automaticamente quando si accende/spenge il TV.
- Dopo aver collegato la cuffia stereo Bluetooth, l'altoparlante del TV viene disattivato e l'audio viene generato solo dalle cuffie.

PER USARE BLUETOOTH

Disconnessione della cuffia Bluetooth durante l'uso

-   Selezionare **BLUETOOTH**.
-    Selezionare **Cuffia Bluetooth**.
-  Scollegare la cuffia Bluetooth.

Richiesta di connessione al TV dalla cuffia Bluetooth

Quando il menu Bluetooth è attivo e appare una richiesta di connessione dalla cuffia, viene visualizzato questo messaggio.

È solo disponibile per la cuffia in supporto di questa funzione. Consultare il manuale utente della cuffia Bluetooth.

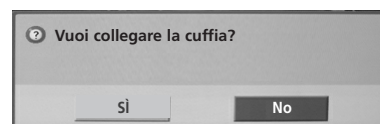

-   Selezionare **Sì** o **No**.

! NOTA

- ▶ LG consiglia i seguenti modelli di auricolari. (Nome modello: MOTOROLA (HT820, S9), Jabra (BT620S, BT8010), Plantronics(Pulsar590), Nokia (BH-501), Sony (DR-BT30Q), Philips (HSB7100), Logitech (Freepulse-Wireless), Idobi (HP-910), LG(HBS250)). Può verificarsi ritardo dell'audio in base alla dimensione della memoria buffer dell'auricolare.
- ▶ È possibile cercare e collegare solo cuffie stereo certificate Bluetooth compatibili.
- ▶ È possibile collegare solo dispositivi Bluetooth che supportano la funzione AZDP (AV).
- ▶ È possibile collegare solo dispositivi Bluetooth che supportano la funzione HF (vivavoce).
- ▶ Se il PIN salvato nell'impostazione Bluetooth PIN è diverso dal PIN indicato nel manuale utente della cuffia stereo, il dispositivo non viene collegato. Per informazioni, consultare il manuale utente del dispositivo.
- ▶ Se l'ambiente in cui si trova il TV presenta le caratteristiche indicate di seguito, potrebbe non essere possibile cercare o collegare correttamente il dispositivo.
 - Presenza di forti onde elettromagnetiche.
 - Presenza di più dispositivi Bluetooth.
 - Se la cuffia stereo è spenta, non è presente o presenta un errore.
 - Prodotti come forni a microonde, Wireless LAN, luco al plasma, rilevatori di gas ecc., usano la stessa frequenza e possono provocare errori di comunicazione.
- ▶ È possibile collegare solo una cuffia stereo alla volta.
- ▶ Non è possibile collegare contemporaneamente altri dispositivi Bluetooth diversi dalle cuffie.
- ▶ La connessione persa a causa di spegnimento del TV non viene ripristinata automaticamente. Ricollegare il dispositivo.
- ▶ alcune operazioni possono essere più lente con l'uso della cuffia.
- ▶ Anche se si seleziona Simplink Home Theater dopo l'impiego della cuffia durante il funzionamento di Simplink, l'unità non attiva automaticamente gli altoparlanti Home Theater.
- ▶ Se la connessione con la cuffia cade continuamente, abbinare di nuovo il dispositivo.



GESTIONE DEL DISPOSITIVO BLUETOOTH REGISTRATO

Se non sono presenti dispositivi registrati, viene disattivato il menu Dispositivo B/T registrato e non sarà possibile utilizzarlo.

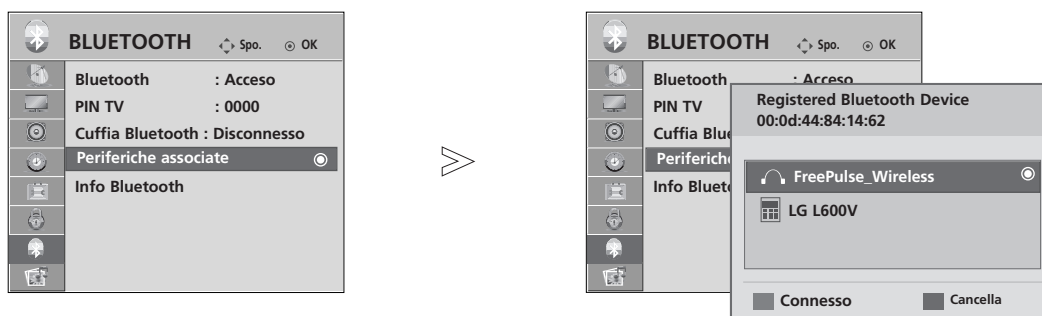
Se sono registrati 12 dispositivi, non è possibile registrarne altri e il dispositivo esterno non potrà essere abbinato al TV. In questo caso, eliminarne uno (disconnettere prima il dispositivo se collegato al TV), quindi registrare il nuovo dispositivo.





1   Selezionare **BLUETOOTH**.

2   Selezionare **Periferiche associate**.

3  Verificare il dispositivo Bluetooth registrato.

■ Connessione della cuffia stereo Bluetooth registrata

1  Selezionare la cuffia stereo Bluetooth registrata da usare.

2  Viene visualizzato un messaggio che richiede di collegare il dispositivo Bluetooth selezionato.

3   Selezionare **Sì** o **No**.

■ Eliminazione dispositivo Bluetooth registrato

1  Selezionare il dispositivo Bluetooth desiderato.

2  Viene visualizzato un messaggio che richiede di eliminare il dispositivo Bluetooth selezionato.

3   Selezionare **Sì** o **No**.

PER USARE BLUETOOTH

INFORMAZIONI MIO BLUETOOTH







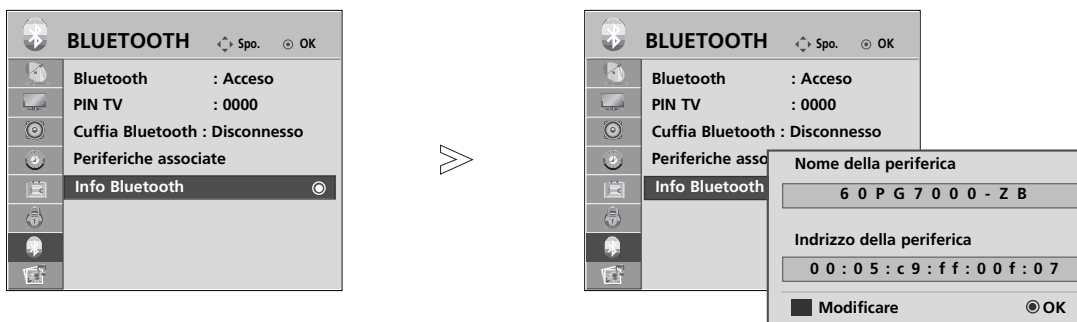

Questa funzione fornisce all'utente le informazioni sul proprio dispositivo Bluetooth.

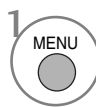
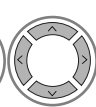
"Modifica" è disponibile quando si seleziona "Dispositivo Bluetooth - scollegato"

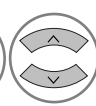
È possibile modificare il nome del proprio dispositivo.

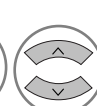
È possibile controllare l'indirizzo del proprio dispositivo.

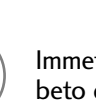

-   Selezionare **BLUETOOTH**.
-   Selezionare **Info Bluetooth**.
-      Immettere il nome del dispositivo. Potete usare l'alfabeto da A a Z, i numeri da 0 a 9, +/- e spazio.
-  Salvare.

- Premere il pulsante **MENU** per tornare alla normale visione TV.
- Premere il tasto **RETURN** per tornare alla schermata di menu precedente.

RICEZIONE DI FOTO TRAMITE DISPOSITIVO BLUETOOTH ESTERNO

Inviare la foto dal dispositivo Bluetooth esterno. Per informazioni su come inviare la foto dal dispositivo Bluetooth esterno, consultare il manuale utente del dispositivo.

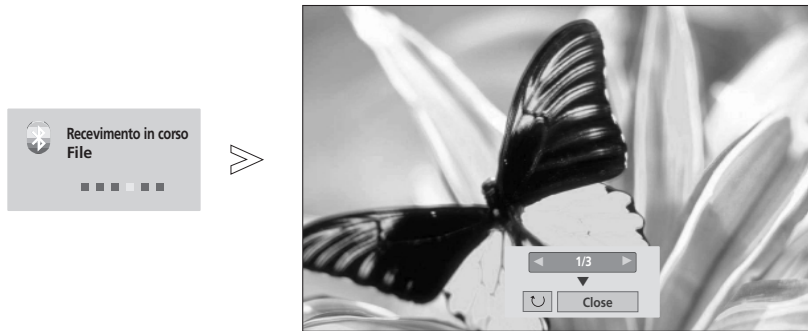

- Quando si seleziona Chiudi con il pulsante $\wedge \vee < >$, l'OSD scompare. Quando si preme di nuovo il pulsante OK, viene visualizzato.



Selezionare le foto desiderate.

(Ruota): ruota le foto

- Ruota la foto di 90° in senso orario premendo il pulsante su OK  (Ruota).

- La dimensione massima totale delle immagini ricevute è di 10 MB.
- È supportato solo il metodo OPP (Object Push Profile) per l'invio di immagini tramite telefono cellulare Bluetooth.
- * Non è possibile ricevere l'immagine durante l'uso della cuffia Bluetooth.
- Durante l'invio della foto da parte del dispositivo Bluetooth esterno, premere il pulsante **RETURN** per interrompere l'operazione. Tutte le foto già ricevute verranno eliminate.

USO DEL DISPOSITIVO USB

Connessione alla periferica USB

Quando connettete una periferica USB, questa schermata viene visualizzata automaticamente.

“POP UP MENU” non sarà visualizzato mentre è attivo l’OSD, comprese le funzioni Menu, EPG e Schedule list (lista di pianificazioni), oppure mentre è collegato l’auricolare Bluetooth.

Su una periferica USB, non è possibile aggiungere una cartella nuova o eliminare una cartella esistente.

- 1 Connettere l'apparecchio USB ai jack **USB IN** sul lato TV.

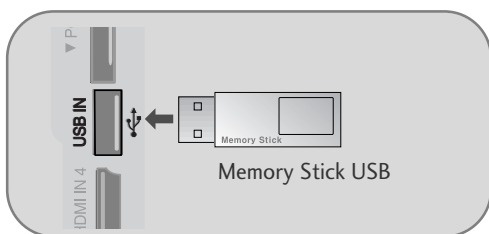

- Non supporta USB HDD
- Questa TV è compatibile con JPEG e MP3.

- 2 Selezionare **ELENCO FOTO** oppure **ELENCO MUSICA**.

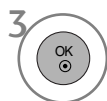

Rimozione di una periferica USB

Selezionare il menu USB EJECT prima di rimuovere una periferica.



Precauzioni nell'uso del dispositivo USB

- ▶ Solo una periferica di archiviazione di massa USB viene riconosciuta.
 - ▶ Se la periferica di archiviazione di massa USB viene connessa tramite un hub USB, la periferica non verrà riconosciuta.
 - ▶ Una periferica di archiviazione di massa USB che usa un programma di riconoscimento automatico, può non essere riconosciuta.
 - ▶ Una periferica di archiviazione USB che usa un driver proprio può non essere riconosciuta.
 - ▶ La velocità di riconoscimento di una periferica di archiviazione di massa USB può dipendere da ciascun dispositivo.
 - ▶ Non spegnere la TV o staccare la periferica USB quando la periferica USB connessa sta lavorando.
- Se questo tipo di periferica viene scollegato o viene interrotta l'alimentazione, i file memorizzati sulla periferica USB possono esserne danneggiati.
- ▶ Non connettere la periferica di archiviazione di massa USB elaborata artificialmente sul PC. Il dispositivo può provocare un cattivo funzionamento del prodotto oppure non potrà essere riprodotto. Non dimenticare mai di usare solo una periferica di archiviazione di massa USB con file musicali normali e file immagine.
 - ▶ Si prega di usare solo una periferica di archiviazione di massa USB che sia stata formattata con un file system FAT32 fornito con il sistema operativo Windows. Un dispositivo di archiviazione di massa formattato con un programma di utilità diverso, non supportato da Windows, può non essere riconosciuto.
 - ▶ Connettere l'alimentazione alla periferica di archiviazione di massa USB che richiede un'alimentazione esterna. In caso contrario, la periferica potrebbe non essere riconosciuta.
 - ▶ Connettere una periferica di archiviazione di massa USB usando il cavetto fornito in dotazione dal fabbricante USB. Se si connette con un cavetto non fornito dal produttore USB, o si usa un cavetto troppo lungo, il dispositivo potrebbe non venire riconosciuto.
 - ▶ Alcune periferiche di archiviazione di massa USB possono non essere supportate oppure utilizzate senza problemi.
 - ▶ Il metodo di allineamento file del dispositivo di memorizzazione USB è simile a quello di Windows XP e il nome di file può contenere fino a 100 caratteri inglesi.
 - ▶ Effettuare sempre copie di backup dei file importanti presenti su una periferica USB poiché potrebbero venire danneggiati. La gestione dei dati è responsabilità del consumatore e di conseguenza il fabbricante non copre i prodotti con danni ai dati.

ELENCO FOTO

La visualizzazione su schermo (OSD) del vostro apparecchio può essere diversa. Le immagini sono un esempio di supporto per il funzionamento TV

Supporto per file FOTO(*.JPEG)

Linea di base: 7680 x 4320

- Si può riprodurre solo file JPEG.
- Per JPEG (SOF0, SOF1 solo) è supportata solo l'analisi della linea di base.
- I file non supportati vengono visualizzati sotto forma di bitmap.

Componenti dello schermo

1 MENU Selezionare **USB**. 2 Selezionare **Elenco foto**.

- 1 Passa al file di livello superiore
- 2 Pagina corrente/Pagine complessive
- 3 Numero complessivo di foto selezionate
- 4 Memoria USB utilizzabile
- 5 Pulsanti corrispondenti sul telecomando

The screenshot shows the 'ELENCO FOTO' screen with the following details:





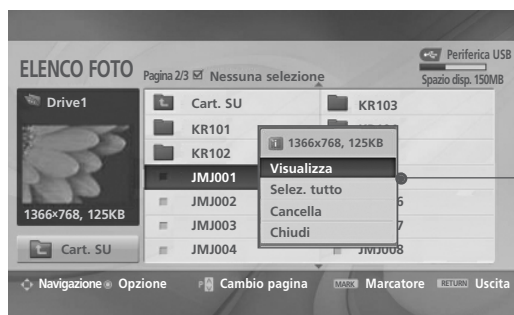

- Top bar: 'ELENCO FOTO', 'Pagina 2/3', 'Nessuna selezione', 'Periferica USB', 'Spazio disp. 150MB'.
- Left panel: 'Drive1' with a photo thumbnail and '1366x768, 125KB'.
- Right panel: List of folders and files including 'Cart. SU', 'KY101-105', and 'JM001-008'.
- Bottom menu: 'Navigazione', 'Opzione', 'Cambio pagina', 'Mark Marcatore', 'RETURN Uscita'.

USO DEL DISPOSITIVO USB

Selezione Foto e menu di PopUp



- ▶ **Visualizza** : visualizza l'elemento selezionato.
- ▶ **Selez. tutto** : segna tutte le foto sullo schermo.
- ▶ **Rimuovi tutti** (Deseleziona tutto): deseleziona tutte le foto segnate.
- ▶ **Cancella** : elimina l'elemento foto selezionato.
- ▶ **Chiudi** : chiude il menu di pop-up.

-  Seleziona la cartella o unità di destinazione.
-   Seleziona le foto desiderate.
-   Visualizza il menu di popup.
-   Seleziona il menu di popup desiderato.

- Usare il pulsante **P** \wedge \vee per navigare la pagina delle foto.
- Usare il pulsante **MARK** selezionare o deselegionare una foto. Quando una o più foto sono segnate, potete visualizzare le foto selezionate singolarmente o come presentazione diapositive. Se non sono state selezionate fotografie potete visualizzare tutte le foto singolarmente o come presentazione diapositive.

- Premere il pulsante **RETURN** per tornare alla normale visione TV.



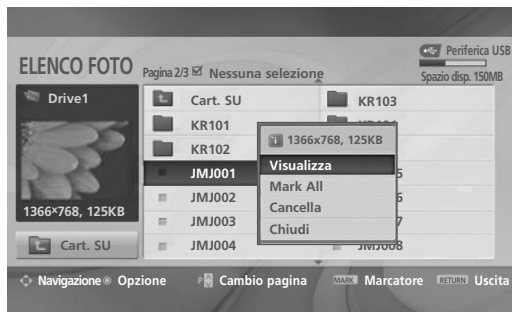

Imposta il menu nel formato a tutto schermo

Si possono modificare le impostazioni per visualizzare a tutto schermo le foto memorizzate su una periferica USB. Le operazioni dettagliate sono disponibili sulla schermata di visualizzazione foto a tutto schermo.

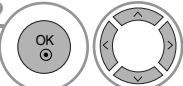

Il formato di una foto può modificare le dimensioni della foto visualizzata a tutto schermo.

- Premere il tasto **RETURN** per tornare alla schermata di menu precedente.

-  1. Seleziona la cartella o unità di destinazione.
-  2. Seleziona le foto desiderate.
-  3. Visualizza il menu di popup.
-  4. Selezionare **Visualizza**.
-  5. La foto selezionata viene visualizzata a grandezza naturale.

- Usare il pulsante **P**   per navigare la pagina delle foto.

USO DEL DISPOSITIVO USB

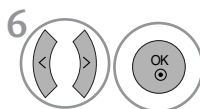

6 Seleziona **Slideshow** , **BGM** , **Rotate** , **Delete** , **Opzione** o **Chiudi**

- Usare il pulsante **^** **v** **<** **>** per selezionare la foto precedente o successiva.
- Usare il pulsante **^** **v** **<** **>** per selezionare e controllare il menu sullo schermo pieno.

- ▶ **Slide Show** (Presentazione): se non sono state selezionate immagini, tutte le foto contenute nella cartella corrente vengono visualizzate nella presentazione. Quando selezionate, le immagini selezionate vengono visualizzate nella presentazione.
 - Nella scheda delle **Opzioni** impostare l'intervallo tra le diapositive per la presentazione.
- ▶ **BGM** : ascoltare musica durante la visualizzazione delle foto a schermo pieno.
 - Impostare il dispositivo BGM e album nelle **Opzioni**.
- ▶ **Rotata** : ruota le immagini.
 - Ruota la foto di 90° in senso orario.
- ▶ **Cancella** : elimina foto.
- ▶ **Opzione** : Opzioni :imposta i valori per la velocità di visualizzazione diapositive e cartella musica.
 - Usare il pulsante **<** **>** e il pulsante **OK** per impostare i valori. Poi andare a **OK** e premere **OK** per salvare le impostazioni.
 - È impossibile nascondere la cartella musica durante la riproduzione BGM.
- ▶ **Chiudi** : nasconde il menu sulla visualizzazione a tutto schermo.
 - Per vedere nuovamente il menu sullo schermo pieno, premere il pulsante **OK** per visualizzare.

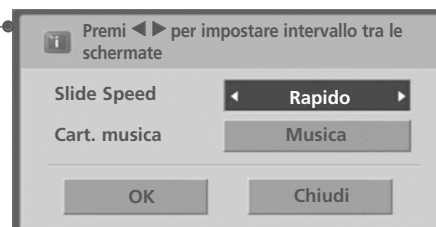

ELENCO MUSICA

I file musicali acquistati (*.MP3) possono contenere limitazioni di diritti di riproduzione. La riproduzione di questi file può non essere supportata da questo modello. File musicale sulla periferica USB può essere riprodotto da questa unità.

La visualizzazione su schermo (OSD) del vostro apparecchio può essere diversa. Le immagini sono un esempio di supporto per il funzionamento TV.

Supporto file MUSICALI (*.MP3)

Velocità trasmissione 32 ~ 320

- Frequenza di campionamento MPEG1 layer 3: 32 kHz, 44.1 kHz, 48 kHz.

Componenti dello schermo

1 MENU Selezionare USB. 2 OK Selezionare Elenco musica.

1 Passa al file di livello superiore
2 Pagina corrente/Pagine complessive
3 Numero complessivo di tracce musicali contrassegnate
4 Memoria USB utilizzabile
5 Pulsanti corrispondenti sul telecomando

ELENCO MUSICA		Pagina 2/3		Nessuna selezione		Periferica USB	
Music		Titolo		Durata		Spazio disp. 150MB	
Velvet Goldmine (OST...)		Cart. SU					
1:340, 120KB		Favorite Music					
		Favorite Music No.2					
		Velvet Goldmine (OST vers2)		1:34			
		Good Bye (Original Ver.)		1:15			
		Urban Nite (Feat.Amin.J)		1:20			

1 Cart. SU

5 Navigazione Opzione P Cambio pagina MARK Marcatore RETURN Uscita



USO DEL DISPOSITIVO USB

Selezione Musica e menu di PopUp

Come indicato, su ogni pagina sono elencati fino a 6 titoli musicali.

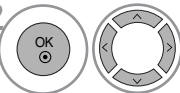

- ▶ **Riproduci** : riprodurre i file selezionati. Quando la riproduzione del file musicale termina, verrà riprodotto il file selezionato successivo. Quando non ci sono file musicali da riprodurre, verrà riprodotto il file musicale successivo nella cartella corrente. Se si passa ad una cartella diversa e si preme il pulsante OK, viene interrotta la riproduzione musicale corrente.
- ▶ **Ripr. selezione** : riprodurre i file selezionati. Quando la riproduzione del file musicale termina, verrà riprodotto automaticamente il file successivo.
- ▶ **Inter. riprod.** : interrompe la riproduzione dei file musicali.
- ▶ **Ripr. con foto** : avvia la riproduzione della musica selezionata e quindi passa all'elenco delle foto.
- ▶ **Selez. tutto** : segna tutti i file musicali presenti nella cartella.
- ▶ **Rimuovi tutti** : deseleziona tutti file musicali selezionati.
- ▶ **Cancella** : elimina la musica selezionata.
- ▶ **Chiudi** : chiude il menu Pop-up.

-  1 Seleziona la cartella o unità di destinazione.
-  2 Selezionare la musica desiderata.
-  3 Visualizza il menu di popup.
-  4 Seleziona il menu di popup desiderato.

- Usare il pulsante **P** \wedge \vee per navigare la pagina della musica.
- Usare il pulsante **MARK** selezionare o deselezionare un file musicale. Quando uno o più file sono contrassegnati, i file verranno riprodotti in sequenza. Per esempio, se volete ascoltare solo un file musicale ripetutamente, contrassegnare solo quel file e avviare la riproduzione. Se nessun file musicale è contrassegnato la cartella verrà riprodotta in sequenza.

- Premere il pulsante **RETURN** per tornare alla normale visione TV.



■ Se per un certo periodo di tempo non viene azionato alcun pulsante durante la riproduzione, la finestra di informazioni di riproduzione (indicata sotto) galleggerà come salva schermo sullo schermo.

■ Il 'Salva schermo'?

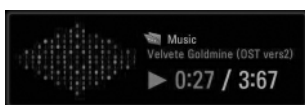
Il salva schermo serve per prevenire danni ai pixel dello schermo a causa di un'immagine che rimane fissa nella stessa posizione sullo schermo per un periodo prolungato di tempo.



! NOTA

- ▶ Quando un file musicale è in riproduzione, l'  viene visualizzata davanti al titolo musicale.
- ▶ Un file musicale danneggiato non viene riprodotto ma visualizza 00:00 come tempo di riproduzione.
- ▶ Un file musicale scaricato da un servizio a pagamento con protezione di diritti di riproduzione non viene avviato ma visualizza informazioni errate nella finestra del tempo di riproduzione.
- ▶ Se si preme i pulsanti **OK**,  il salva schermo viene interrotto.
- ▶ i pulsanti **PLAY**(▶), **Pause**(||), , ▶▶, ◀◀ del telecomando sono disponibili in questa modalità.
- ▶ È possibile utilizzare il tasto ▶▶ per selezionare il brano successivo e il tasto ◀◀ per selezionare quello precedente.

EPG (ELECTRONIC PROGRAMME GUIDE [GUIDA ELETTRONICA AI PROGRAMMI]) (MODALITÀ DIGITALE)







Questo sistema dispone di EPG (Electronic Programme Guide [guida elettronica ai programmi]) per facilitare la navigazione in tutte le possibili opzioni di visualizzazione.

EPG offre informazioni, come ad esempio gli elenchi dei programmi, gli orari d'inizio e conclusione per tutti i servizi disponibili. Inoltre, le informazioni dettagliate sul programma sono spesso disponibili nell'EPG: la disponibilità e la quantità di questi dettagli sulla programmazione sono soggetti a variazioni a seconda dello specifico emittente.

Questa funzione può essere impiegata solo quando le informazioni EPG sono trasmesse dalle emittenti.

L'EPG visualizza la descrizione dei programmi per gli 8 giorni successivi.

 Mostra le informazioni correnti dello schermo.



 Visualizzato con un programma DTV.	 Visualizzato con un programma teletext.
 Visualizzato con un programma radio.	 Visualizzato con un programma sottotitoli.
 Visualizzato con un programma MHEG.	 Visualizzato con un programma codificato.
	 Visualizzato con un programma dolby.

Switch on/off EPG [attivazione/disattivazione EPG]

1  Attivare e disattivare la funzione EPG.













Selezione dei programmi













1  o  Selezionare il programma desiderato.

2  Visualizzare il programma selezionato.







Funzione del pulsante in modalità guida NOW/NEXT [ora/prossimamente]

- | | | | |
|---|--|---|---|
|  | modificare la modalità EPG |  | selezionare il programma dell'emittente |
|  | modalità d'impostazione Enter Timer Record/ Remind [inserire registrazione/ appunto timer] |  | pagina su/giù |
|  | modalità dell'elenco Enter Timer Record/Remind [inserire registrazione/ appunto timer] |  | o  disattivazione EPG |
|  | Passa al programma selezionato. |  | selezione del programma TV o radiofonico |
|  | selezionare il programma NOW o NEXT [corrente o successivo]. |  | informazioni dettagliate on o off |

Funzione del pulsante in modalità guida 8 giorni

- | | | | |
|---|--|---|---|
|  | modificare la modalità EPG |  | selezionare il programma dell'emittente |
|  | modalità d'impostazione Enter Date [inserire data] |  | pagina su/giù |
|  | modalità d'impostazione Enter Timer Record/ Remind [inserire registrazione/ appunto timer] |  | o  disattivazione EPG |
|  | modalità dell'elenco Enter Timer Record/Remind [inserire registrazione/ appunto timer] |  | selezione del programma TV o radiofonico |
|  | Passa al programma selezionato. |  | informazioni dettagliate on o off |
|  | selezionare il programma NOW o NEXT [corrente o successivo]. | | |

Funzione del pulsante in modalità Date Change [cambio data]

- | | | | |
|---|--|---|---|
|  | modalità d'impostazione Switch off Date [disattivare data] |  | modalità d'impostazione Switch off Date [disattivare data] |
|  | Passare alla data selezionata |  | o  disattivazione EPG |
|  | selezionare una data | | |

EPG (ELECTRONIC PROGRAMME GUIDE [GUIDA ELETTRONICA AI PROGRAMMI]) (MODALITÀ DIGITALE)

Funzione del pulsante in Extended Description Box [riquadro descrizione estesa]



testo su/giù



modalità d'impostazione Enter Timer Record/ Remind [inserire registrazione/ appuntamento timer]



informazioni dettagliate on o off



disattivazione EPG

Funzione del pulsante in modalità d'impostazione Record/Remind [registrazione/appuntamento]

Questa funzione è disponibile solo quando le apparecchiature di registrazione che utilizzano un segnale di registrazione ad 8 pin sono state collegate al terminale DTV-OUT(AV2) utilizzando un cavo SCART.



passaggio alla modalità dell'elenco guida o timer.



Save Timer Record/Remind [salva registrazione/appuntamento timer]



Selezionare Type, Service, Date or Start/End time [seleziona tipo, servizio, data o orario inizio/fine]



Impostazione delle funzioni

La funzione dei pulsanti nella modalità elenco di pianificazione



aggiungere una nuova modalità d'impostazione Manual Timer [timer manuale]



Attiva la modalità modifica elenco programmazione



cancellare la voce selezionata



passare alla modalità Guide [guida]



Selezionare l'elenco di programmazione.

CONTROLLO DELLE IMMAGINI

CONTROLLO DELLE DIMENSIONI DELLE IMMAGINI (RAPPORTO LARGHEZZA-ALTEZZA)

Lo schermo può essere impostato in diversi formati: 16:9, Solo ricerca, Originale, 4:3, 14:9 and Zoom1/2.

If a fixed image is displayed on the screen for a long time, that fixed image Se sullo schermo viene visualizzata un'immagine per un periodo prolungato di tempo, l'immagine potrebbe risultare impressa sullo schermo e continuare ad essere visibile.

È possibile regolare la proporzione dell'ingrandimento con il pulsante $\wedge \vee$.

Questa funzione opera con il segnale riportato di seguito.

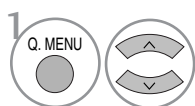

Selezionare **Rapp. d'aspetto**.

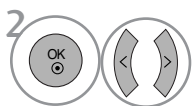

Selezionare il formato immagine desiderato.

- Potete anche regolare il **Rapp. d'aspetto** nel menu **IMMAGINE**.
- Per l'impostazione dello Zoom, selezionare 14:9, Zoom1 e Zoom2 e Menu di Rapporto. Completato l'impostazione Zoom, il display torna al menu Q.

• 16:9

a selezione riportata di seguito comporta la regolazione delle immagini in senso orizzontale secondo una proporzione lineare per riempire tutto lo schermo (utile per la visualizzazione di DVD in formato 4:3).



• Solo ricerca

La seguente Selezione consente di visualizzare la migliore qualità dell'immagine senza perdita rispetto all'immagine originale in caso di immagini ad alta risoluzione.

Nota: se c'è rumore nell'immagine originale, si potrà vedere il rumore sul bordo.



• Originale

Una volta che il televisore riceve il segnale di schermo panoramico, viene automaticamente impostato il formato immagine da inviare.



• 4:3

La selezione riportata di seguito comporta la visualizzazione delle immagini con un rapporto larghezza altezza originale di 4:3 mostrando delle barre grigie sul lato destro e sinistro.



CONTROLLO DELLE IMMAGINI

• 14:9

Potete godervi i film (formato immagine 16:9) o i normali programmi TV grazie al modo 14:9. Lo schermo 14:9 è come questo, ma lo schermo 4:3 ingrandito sia verso l'alto e verso il



basso che verso destra e verso sinistra.

• Zoom1

La selezione riportata di seguito porta a visualizzare l'immagine senza nessuna variazione riempiendo tutto lo schermo. Tuttavia le parti superiore ed inferiore dell'immagine risulteranno tagliate.



• Zoom2

Selezionare Zoom2 quando si desidera modificare l'immagine sia in senso orizzontale esteso e verticale tagliato. L'immagine assume un bilanciamento medio tra l'alterazione dell'immagine e la copertura dello schermo.



! NOTA

- ▶ È possibile selezionare esclusivamente 4:3, 16:9 (Wide) [panoramico], **14:9**, Zoom1 / 2 in modalità Component, HDMI.
- ▶ È possibile selezionare esclusivamente 4:3, 16:9 (Wide) [panoramico] in modalità RGB.
- ▶ Nella modalità HDMI/Component (superiore a 720p) è disponibile la funzione **Solo ricerca**.

IMPOSTAZIONI IMMAGINI PRECONFIGURATE

Modalità immagini - preconfigurazione

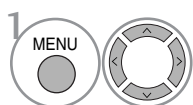
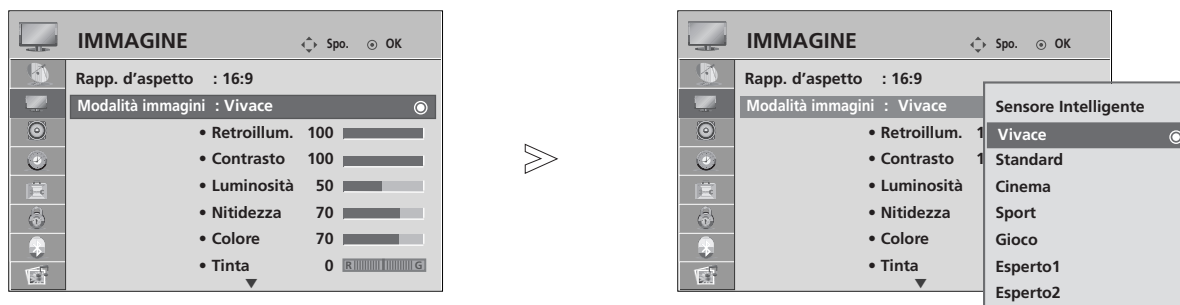

Selezionare **IMMAGINE**.

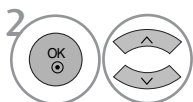

Selezionare la ventola **Modalità immagini**.

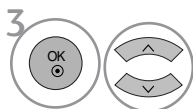

Selezionare **Sensore Intelligente** (solo TV LCD), **Vivace**, **Standard**, **Cinema**, **Sport** o **Gioco**

- La modalità immagini regola la TV per ottenere la migliore visualizzazione delle immagini. Selezionare il valore preimpostato nel menu **Modalità immagini** a seconda della categoria dei programmi.
- Quando è attiva la funzione di sensore intelligente, l'immagine più adatta viene regolata automaticamente sulla base dell'ambiente circostante. (solo TV LCD)
- Potete regolare il Modo Immagine nel menu Q. Menu.
- **Sensore Intelligente** : Regola le immagini in base alle condizioni circostanti. (solo TV LCD)

- Premere il pulsante **MENU** per tornare alla normale visione TV.
- Premere il tasto **RETURN** per tornare alla schermata di menu precedente.

CONTROLLO DELLE IMMAGINI

CONTROLLO AUTOMATICO DELLE TONALITÀ DEI COLORI (FREDDO/ SUPPORTO CALDO/ UTENTE)

Selezionare una delle tre regolazioni automatiche del colore. Impostare su caldo per migliorare i colori caldi come ad es. il rosso oppure impostare su freddo per visualizzare i colori meno intensi con una maggiore quantità di blu.

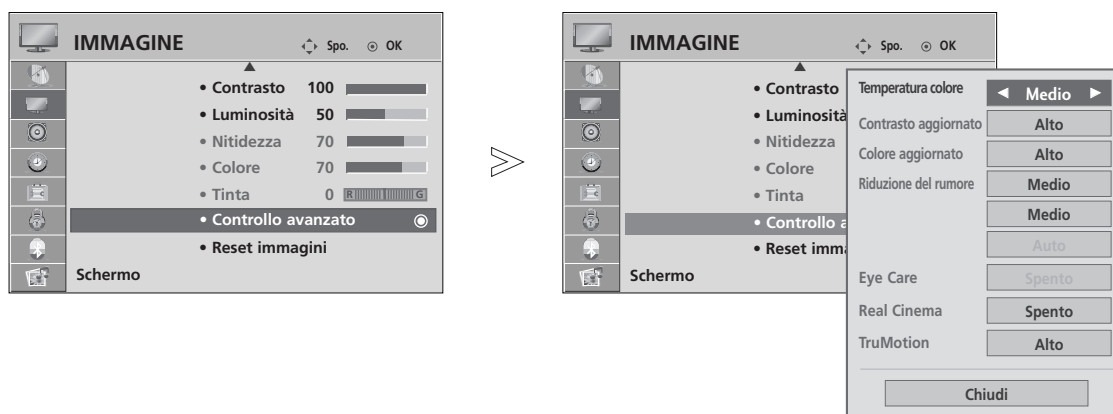

- 1   Selezionare **IMMAGINE**.
- 2   Selezionare **Controllo avanzato**.
- 3   Selezionare **Temperatura colore**.
- 4   Selezionare **Freddo, Medio** o **Caldo**.

- Premere il pulsante **MENU** per tornare alla normale visione TV.
- Premere il tasto **RETURN** per tornare alla schermata di menu precedente.

REGOLAZIONE MANUALE DELLE IMMAGINI

Modalità immagini - Opzione utente

- **Retroillum.** (solo TV LCD)
Per controllare la luminosità dello schermo, regolare la luminosità del pannello LCD.
- **Contrasto**
Regola la differenza tra i livelli chiari e scuri nelle immagini.
- **Luminosità**
Aumenta o diminuisce la quantità di bianco nelle immagini correnti.
- **Nitidezza**
Regola il livello di vivacità dei bordi tra le aree luminose e quelle scure delle immagini.
Più il livello è basso e più l'immagine risulta soft.
- **Colore**
Regola l'intensità di tutti i colori.
- **Tinta**
Regola il bilanciamento tra i livelli di rosso e di verde.

Se non è disponibile usare questa funzione in “Sensore intelligente (TV LCD)”.

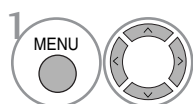
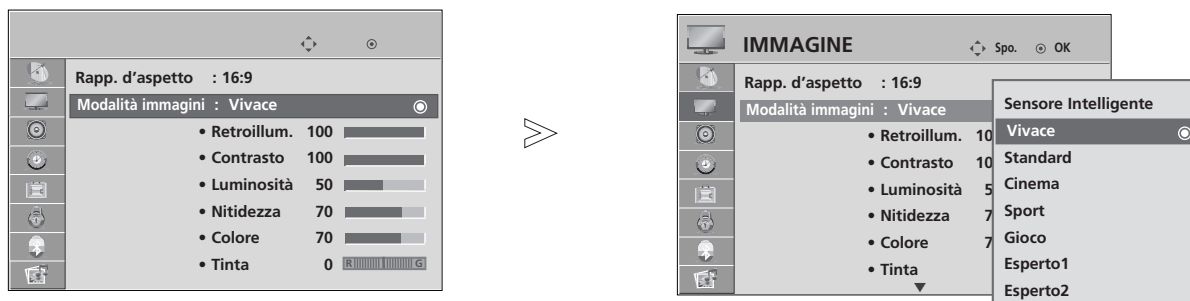

1 Selezionare **IMMAGINE**.

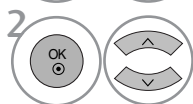

2 Selezionare **Modalità immagini**.

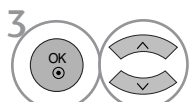

3 Selezionare **Vivace**, **Standard**, **Cinema**, **Sport** o **Gioco**

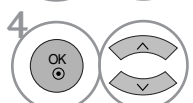

4 Selezionare **Retroillum.**(solo TV LCD), **Contrasto**, **Luminosità**, **Nitidezza**, **Clolour** or **Tinta**.

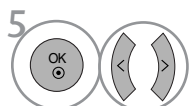

5 Effettuare le regolazioni necessarie.

- Premere il pulsante **MENU** per tornare alla normale visione TV.
- Premere il tasto **RETURN** per tornare alla schermata di menu precedente.

! NOTA

- ▶ Non è possibile regolare a livelli desiderati il colore, la nitidezza e la tinta nella modalità RGB-PC.

CONTROLLO DELLE IMMAGINI

Controllo esperto - Modalità immagine

Con la segmentazione delle categorie, **Esperto1** e **Esperto2** forniscono ulteriori categorie che gli utenti possono usare come desiderato, offrendo al qualità immagine ottimale agli utenti.

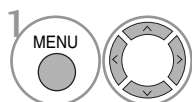
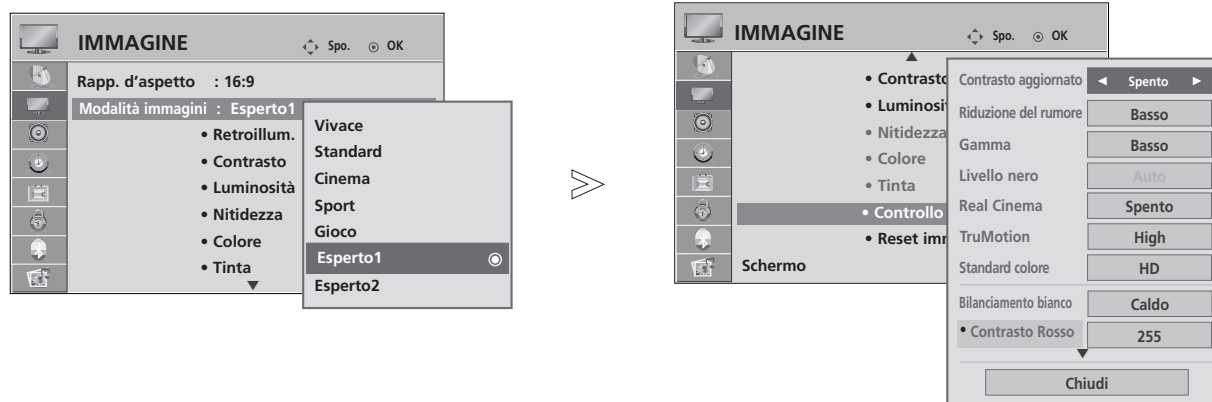

Selezionare **IMMAGINE**.

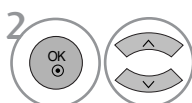

Selezionare **Modalità immagini**.

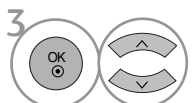

Selezionare **Esperto1** o **Esperto2**.

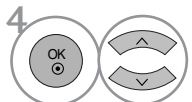

Selezionare **Expert Control (Controllo esperto)**.

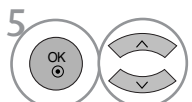

Selezionare la sorgente desiderata.



Effettuare le regolazioni necessarie.

- Premere il pulsante **MENU** per tornare alla normale visione TV.
- Premere il tasto **RETURN** per tornare alla schermata di menu precedente.

TECNOLOGIA DI MIGLIORAMENTO DELLE IMMAGINI

Contrasto aggiornato

Ottimizzazione del contrasto in modo automatico in base alla luminosità del riflesso.

Colore aggiornato

Regolazione dei colori del riflesso in modo automatico per riprodurre nel modo più preciso possibile i colori naturali.

Riduzione del rumore

Rimozione del rumore fino al livello in cui non si provocano danni alle immagini originali.

Gamma.

I valori gamma molto alti visualizzano immagini tendenti al bianco e i valori gamma bassi visualizzano immagini di altissimo contrasto.

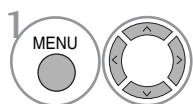
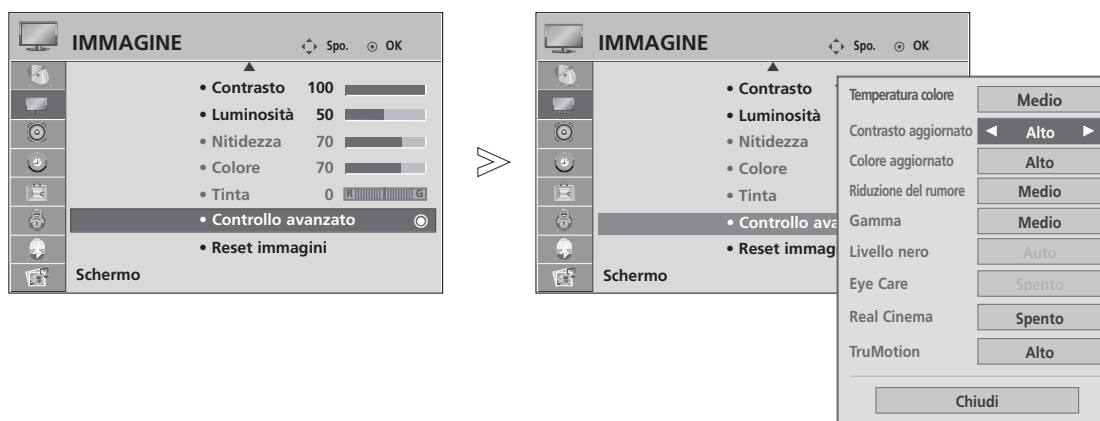

1 Selezionare **IMMAGINE**.

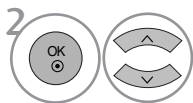

2 Selezionare **Controllo avanzato**.

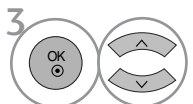

3 Selezionare **Contrasto aggiornato**, **Fresh Colore**, **Riduzione del rumore** oppure **Gamma**.



4 Selezionare la sorgente desiderata.

- Premere il pulsante **MENU** per tornare alla normale visione TV.
- Premere il tasto **RETURN** per tornare alla schermata di menu precedente.

CONTROLLO DELLE IMMAGINI





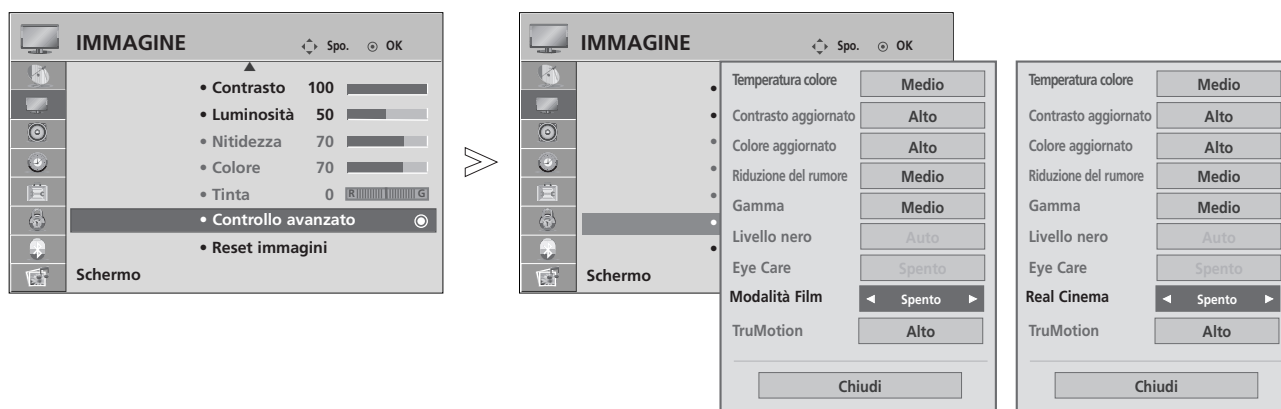

AVANZATO - MODO FILM / REAL CINEMA (SOLO 37/42/47/52LG70**)

Per impostare la TV per la migliore qualità possibile per la visualizzazione di film.

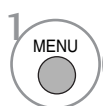
Questa funzione opera nelle modalità riportate di seguito: TV, AV, S-Video o Component 480i/576i/1080i.(solo Film Mode).

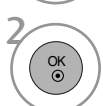
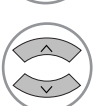

solo 37/42/47/52LG70**

- 1   Selezionare **IMMAGINE**.
- 2   Selezionare **Controllo avanzato**.
- 3   Selezionare **Modalità Film** (o **Real Cinema** (solo 7/42/47/52LG70**)).
- 4  Selezionare **Acceso** o **Spento**.

- Premere il pulsante **MENU** per tornare alla normale visione TV.
- Premere il tasto **RETURN** per tornare alla schermata di menu precedente.

AVANZATE - LIVELLO DEL NERO

Durante al visione di un film questa funzione regola la TV sulla migliore qualità di immagine.

Questa funzione opera nelle modalità riportate di seguito: AV (NTSC-M), HDMI o Component .

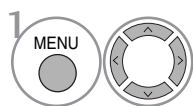
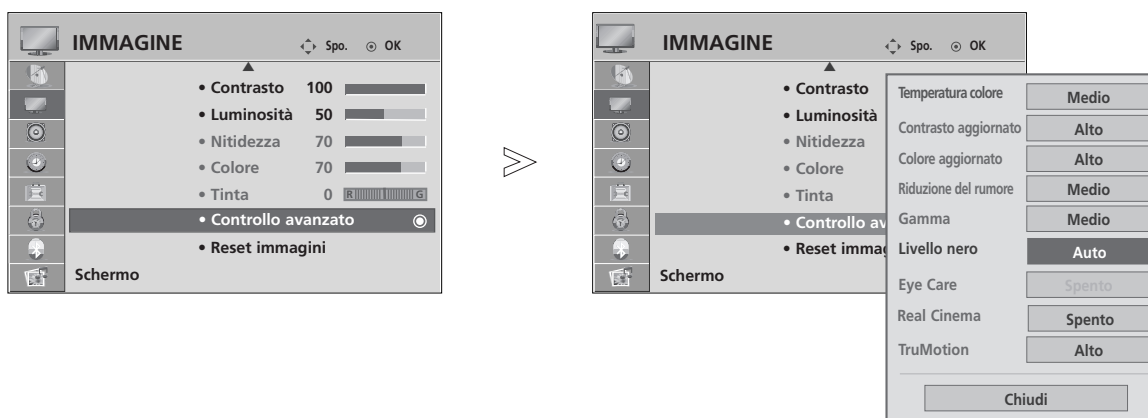

Selezionare **IMMAGINE**.

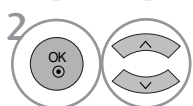

Selezionare **Controllo avanzato**.

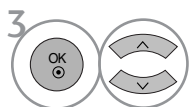

Selezionare **Livello nero**.



Selezionare **Basso** o **Alto**.

- **Basso**: il riflesso dello schermo risulta più luminoso.
- **Alto**: il riflesso dello schermo risulta più scuro.
- **Auto**: Realizzazione dei livelli di nero dello schermo con impostazione automatica su Alto o Basso.

- Premere il pulsante **MENU** per tornare alla normale visione TV.
- Premere il tasto **RETURN** per tornare alla schermata di menu precedente.

CONTROLLO DELLE IMMAGINI

TRUMOTION AVANZATO (SOLO 37/42/47/52LG70**)

impiegato per ottenere la migliore qualità delle immagini senza sbavature o vibrazioni dei movimento quando si accede ad immagini in rapida successione o alla sorgente film.

Questa funzione è disattivata nelle modalità RGB-PC, HDMI-PC .

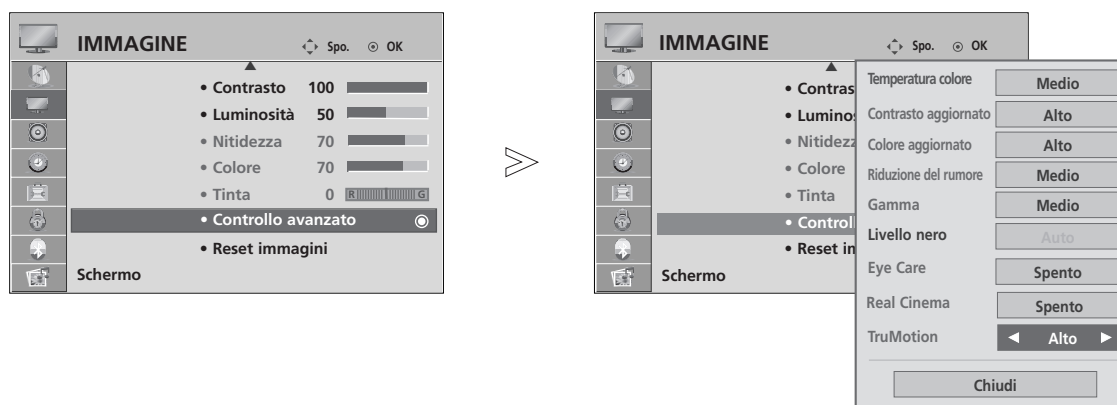

- 1   Selezionare **IMMAGINE**.
- 2   Selezionare **Controllo avanzato**.
- 3   Selezionare **TruMotion**.
- 4   Selezionare **Spento, Basso o Alto**.

- **Alto**
assicura un movimento più fluido dell'immagine.
- **Basso**
assicura un movimento fluido dell'immagine. Utilizzare questa impostazione per il normale impiego.
- **Spento**
utilizzare questa impostazione quando l'impostazione "Alto" e "Basso" produce disturbo.

- Se si attiva "TruMotion", può apparire disturbo sullo schermo.
- In questo caso, impostare "TruMotion" su "Spento".

- Premere il pulsante **MENU** per tornare alla normale visione TV.
- Premere il tasto **RETURN** per tornare alla schermata di menu precedente.

TRUMOTION DEMO (SOLO 37/42/47/52LG70**)

Usare questa funzione per vedere la differenza tra TruMotion Demo on e TruMotion Demo off.

Non è possibile utilizzare questa funzione nei modi RGB[PC], HDMI[PC].

Se si seleziona TruMotion Demo durante l'uso della cuffia bluetooth, quest'ultima viene scollegata.

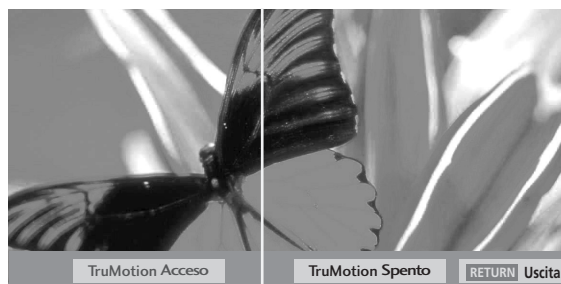
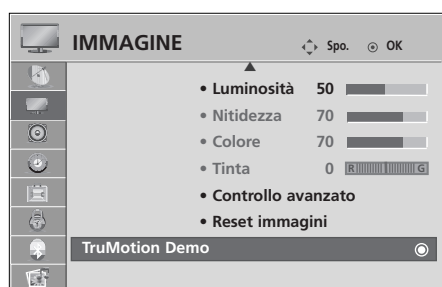

■ L'immagine visualizzata può essere diversa dalla vostra TV.

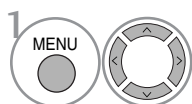

1 Selezionare **IMMAGINE**.

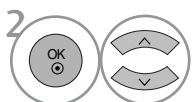

2 Selezionare **TruMotion Demo**.







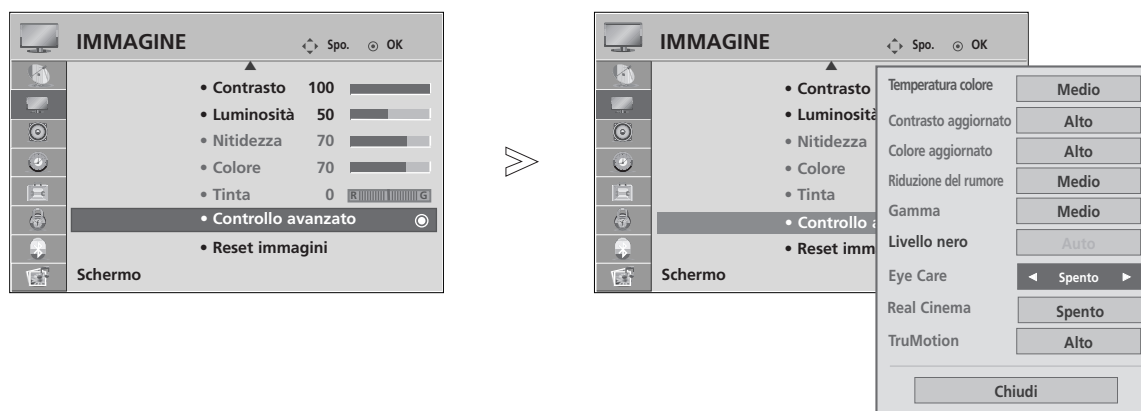

• Premere il pulsante **RETURN** per tornare alla normale visione TV.

CONTROLLO DELLE IMMAGINI

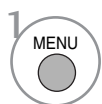
CURA DELLA VISTA (SOLO TV LCD)

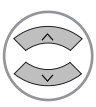
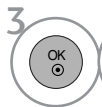
Aiuta a regolare la luminosità quando lo schermo è troppo luminoso e impedisce di abbagliare.



- 1   Selezionare **IMMAGINE**.
- 2   Selezionare **Controllo avanzato**.
- 3   Selezionare **Eye Care (CURA DELLA VISTA)**.
- 4   Selezionare **Acceso** o **Spento**.

- Premere il pulsante **MENU** per tornare alla normale visione TV.
- Premere il tasto **RETURN** per tornare alla schermata di menu precedente.

PICTURE RESET(RESET IMMAGINI)

Le impostazioni delle modalità delle immagini selezionate vengono riportate alle impostazioni predefinite di fabbrica.

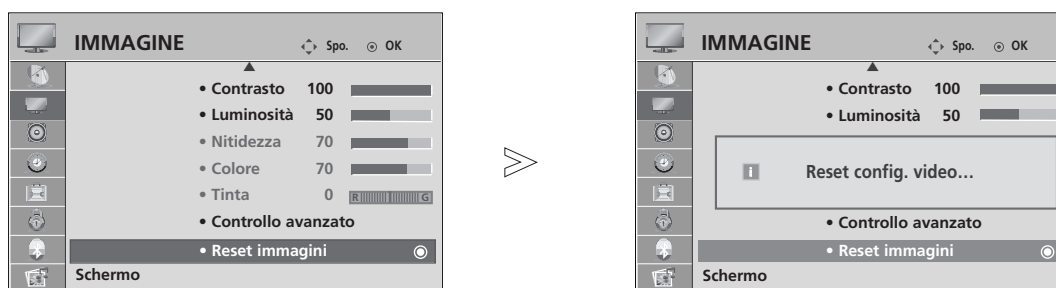

- 1   Selezionare **IMMAGINE**.
- 2   Selezionare **Reset immagini**.
- 3  Inizializza il parametro regolato.





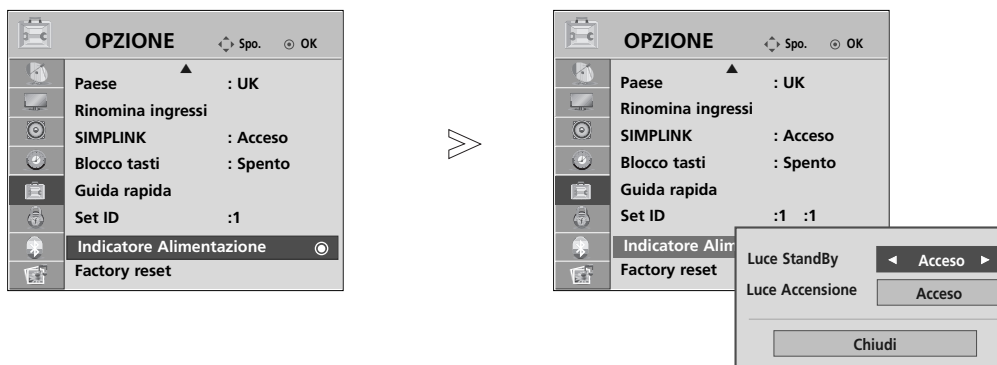

- Premere il pulsante **MENU** per tornare alla normale visione TV.
- Premere il tasto **RETURN** per tornare alla schermata di menu precedente.

CONTROLLO DELLE IMMAGINI

INDICATORE DI ACCENSIONE (SOLO TV LCD)

Aiuta a regolare la luminosità del LED in movimento e audio quando l'apparecchio è acceso.



-   Selezionare **OPZIONE**.
-   Selezionare **Indicatore Alimentazione**.
-   Selezionare **Luce StandBy** o **Luce Accensione**.
-  Selezionare la sorgente desiderata.

- Premere il pulsante **MENU** per tornare alla normale visione TV.
- Premere il tasto **RETURN** per tornare alla schermata di menu precedente.

ISM METHOD (RIDUZIONE LATENZA IMMAGINI) (SOLO TV AL PLASMA)

Un'immagine fissa o bloccata da PC / videogioco che viene visualizzata sullo schermo per un periodo prolungato di tempo produce immagini fantasma che continuano ad essere presenti anche quando si hanno cambi d'immagine. Evitare che immagini fisse rimangano visualizzate sullo schermo dell'impianto per un periodo prolungato di tempo.

Refresh PDP

La pulizia del bianco rimuove le immagini latenti dallo schermo.

Nota: un'immagine troppo latente potrebbe risultare impossibile da eliminare completamente con la Pulizia del bianco.

Orbiter

Orbiter potrebbe permettere la prevenzione delle immagini fantasmi. Tuttavia la soluzione migliore è quella di non consentire a nessuna immagine fissa di essere visualizzata sullo schermo. Per evitare la presenza di immagini permanenti sullo schermo, la schermata si modifica ogni 2 minuti.

Inversione

Questa funzione è utile ad invertire il colore del pannello dello schermo. Il colore del pannello viene invertito in modo automatico ogni 30 minuti.

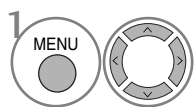
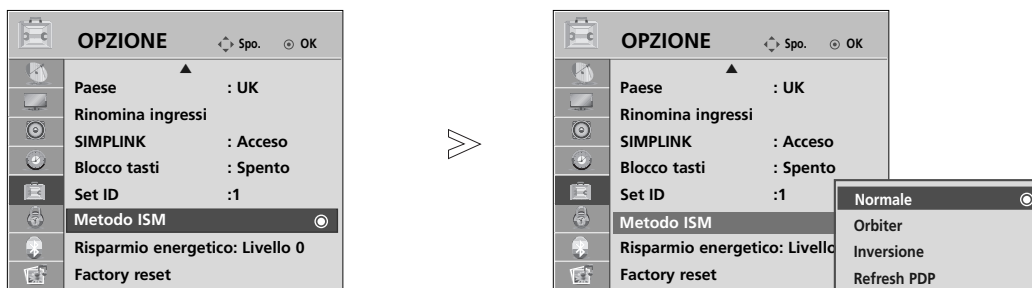

1 Selezionare **OPZIONE**.

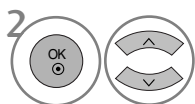

2 Selezionare **Metodo ISM**.

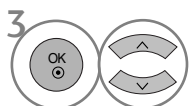

3 Selezionare **Normale, Orbiter, Inversione** o **Refresh PDP**.



4 Salva.

• Se non è necessario impostare questa funzione, impostare **Normale**.

- Premere il pulsante **MENU** per tornare alla normale visione TV.
- Premere il tasto **RETURN** per tornare alla schermata di menu precedente.

CONTROLLO DELLE IMMAGINI

MODO IMMAGINE RISPARMIO ENERGETICO (SOLO TV AL PLASMA)

Questa funzione è utile a ridurre il consumo elettrico dell'impianto.

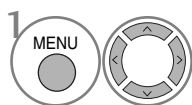
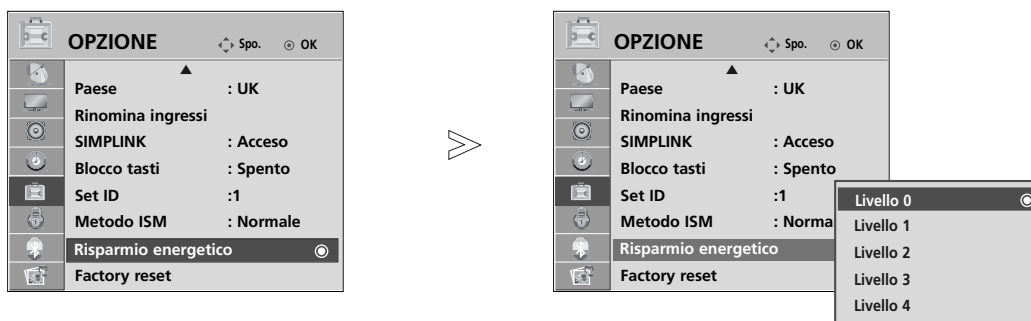

1 Selezionare **OPZIONE**.

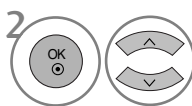

2 Selezionare **Risparmio energetico**.

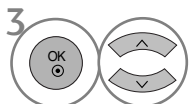

3 Selezionare **Livello 0, Livello 1, Livello 2, Livello 3 oppure Livello 4**.



4 Salva.

- Livello 0 è quello più luminoso.
- Potete regolare il risparmio energetico anche nel **Q. Menu**.

! NOTA

- ▶ Le impostazioni di fabbrica predefinite sono conformi ai requisiti **Energy star** e sono valorizzate a un livello di comfort per la visione domestica.
È possibile aumentare la luminosità dello schermo regolando il Power Saving Level (livello di **Risparmio energetico**) o impostando la Picture Mode (Modalità immagini).

- Premere il pulsante **MENU** per tornare alla normale visione TV.
- Premere il tasto **RETURN** per tornare alla schermata di menu precedente.

CONTROLLO AUDIO E LINGUA

REGOLAZIONE AUTOMATICA DEL VOLUME

Il volume automatico mantiene in modo automatico un livello di volume uniforme anche se si cambia canale.

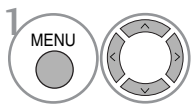
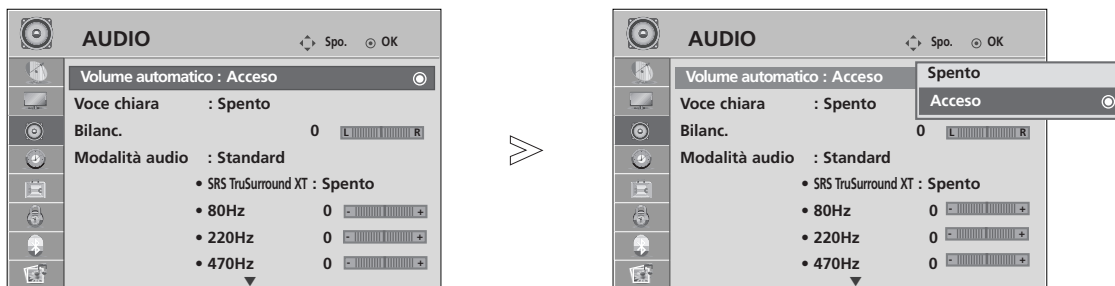

Selezionare **AUDIO**.

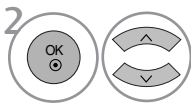

Selezionare **Volume automatico**.

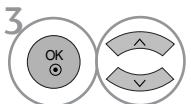

Selezionare **Acceso** o **Spento**.

- Premere il pulsante **MENU** per tornare alla normale visione TV.
- Premere il tasto **RETURN** per tornare alla schermata di menu precedente.

CONTROLLO AUDIO E LINGUA

IMPOSTAZIONI AUDIO PRECONFIGURATE - MODALITÀ AUDIO

È possibile selezionare l'impostazione audio preferita; Standard, Musica, Cinema o Sport ed è possibile regolare anche la frequenza audio dell'equalizzatore.

La modalità audio consente di apprezzare la migliore qualità audio senza nessuna regolazione specifica perché il televisore imposta le opzioni audio adeguate in base ai contenuti del programma.

Quando regolate manualmente le opzioni del suono (alti, bassi e bilanciamento), Modalità audio si porta automaticamente su **Utente**.

Standard, Musica, Cinema, Sport e Gioco sono impostazioni predefinite per una qualità ottimale del suono.

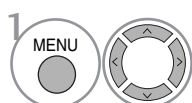
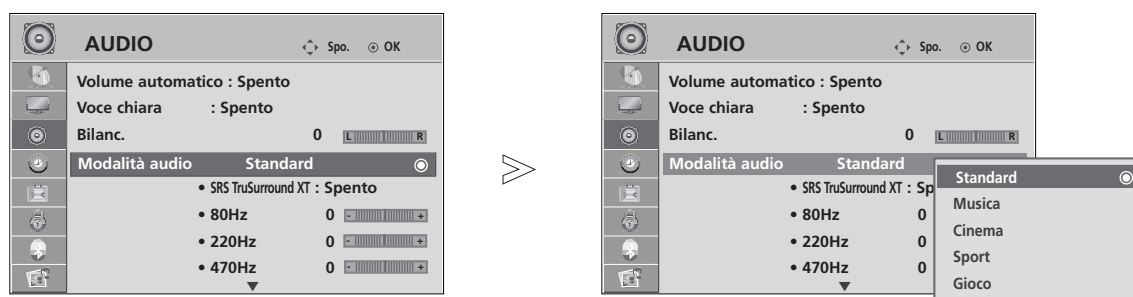

1 Selezionare **AUDIO**.

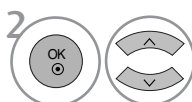

2 Selezionare **Modalità audio**.

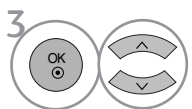

3 Selezionare **Standard, Musica, Cinema, Sport o Gioco**.

• Potete regolare il **Modalità audio** nel menu **Q. Menu**.

- Premere il pulsante **MENU** per tornare alla normale visione TV.
- Premere il tasto **RETURN** per tornare alla schermata di menu precedente.

REGOLAZIONE DELLE IMPOSTAZIONI AUDIO - MODALITÀ UTENTE

Regolazione dell'equalizzatore dell'audio

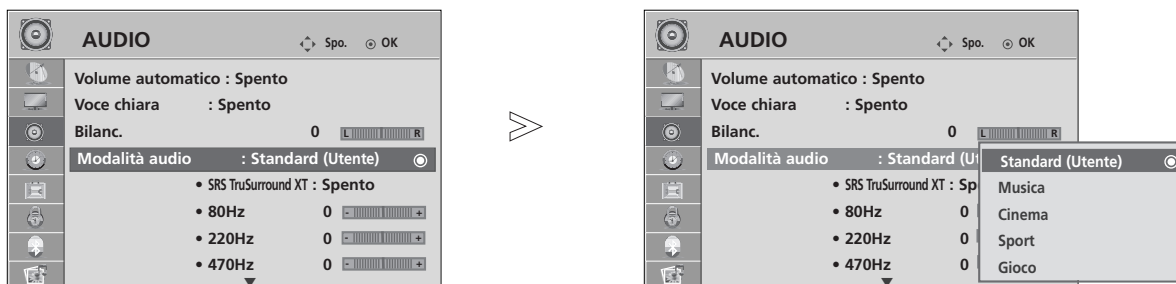

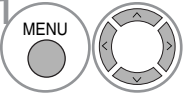
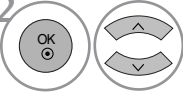
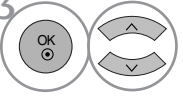
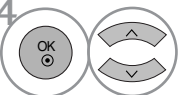
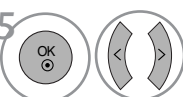
-  Selezionare **AUDIO**.
-  Selezionare **Modalità audio**.
-  Selezionare **Standard, Music, Cinema, Sport o Gioco**.
-  Selezionare una banda radio
-  Impostare il livello audio desiderato.

SRS TRUSURROUND XT

-  Selezionare **AUDIO**.
-  Selezionare **SRS TruSurround XT**.
-  Selezionare **Acceso o Spento**.

SRS TruSurround XT Selezionare questa opzione per un audio realistico.

- ▶  è un marchio di fabbrica di SRS Labs, Inc.
- ▶ La tecnologia TruSurround XT technology è inclusa nella licenza rilasciata da SRS Labs, Inc.

CONTROLLO AUDIO E LINGUA

CLEAR VOICE (VOCE CHIARA)

Differenziando l'estensione vocale umana dalle altre, aiuta a sentire meglio le voci umane.

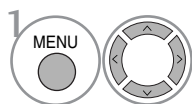
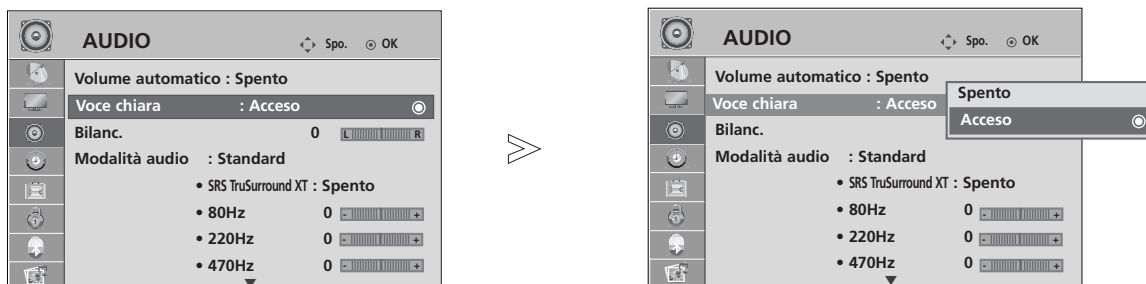

1 Selezionare **AUDIO**.

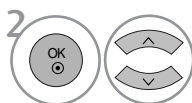

2 Selezionare **Voce chiara**.

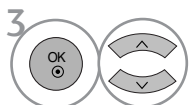

3 Selezionare **Acceso** o **Spento**.

• Se si seleziona "Acceso" per **Voce chiara**, la funzione **SRS TruSurround XT** non funzionerà.

- Premere il pulsante **MENU** per tornare alla normale visione TV.
- Premere il tasto **RETURN** per tornare alla schermata di menu precedente.

BILANC

È possibile regolare il bilanciamento audio dei diffusori ai livelli desiderati.

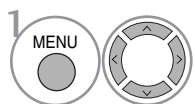
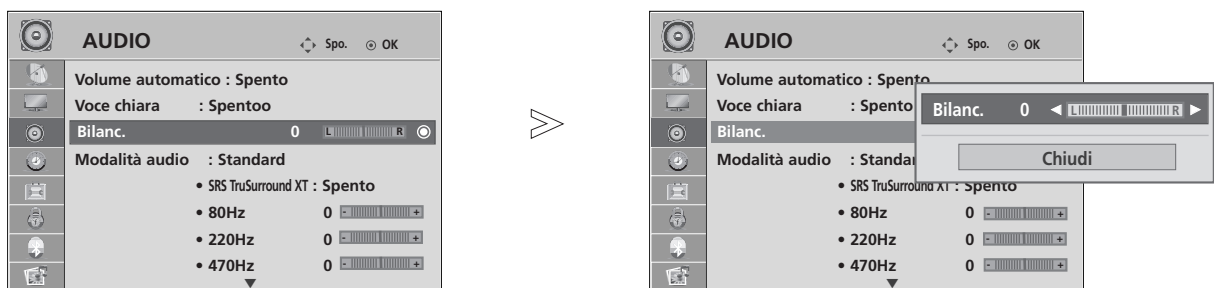

Selezionare **AUDIO**.

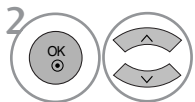

Selezionare **Bilanc..**

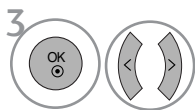

Effettuare una regolazione desiderata.

- Premere il pulsante **MENU** per tornare alla normale visione TV.
- Premere il tasto **RETURN** per tornare alla schermata di menu precedente.

CONTROLLO AUDIO E LINGUA

CONFIGURAZIONE ON/OFF DIFFUSORI TV

Potete regolare lo stato degli altoparlanti interni.

In AV1, AV2, AV3, COMPONENT, RGB e HDMI1 con cavo da HDMI a DVI, gli altoparlanti della TV funzionano in uscita anche in assenza di segnale video.

Se si desidera utilizzare il sistema stereo hi-fi esterno, disattivare i dif-fusori interni dell'apparecchiatura.

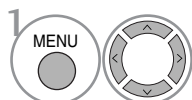
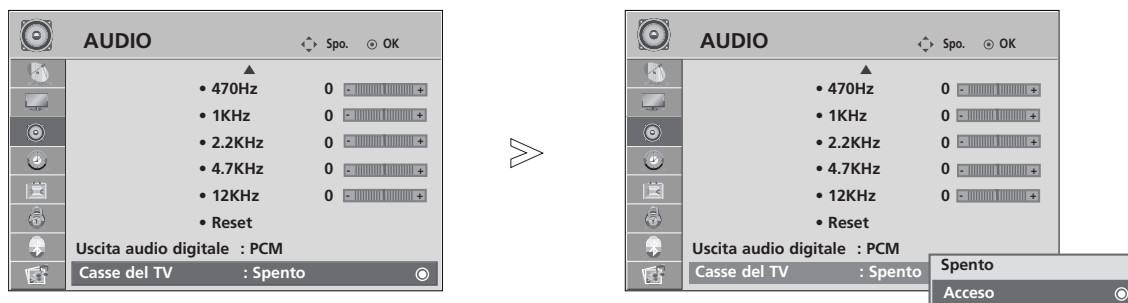

1 Selezionare **AUDIO**.

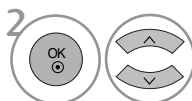

2 Selezionare **Casse del TV**.

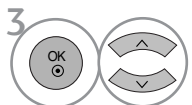

3 Selezionare **Acceso** o **Spento**.

- Premere il pulsante **MENU** per tornare alla normale visione TV.
- Premere il tasto **RETURN** per tornare alla schermata di menu precedente.

SELEZIONE DELL'USCITA AUDIO DIGITALE

Questa funzione consente di selezionare l'uscita audio digitale preferita. L'impianto è in grado di generare l'audio Dolby Digital solo nei canali che trasmettono l'audio di questo tipo.

Quando viene applicato il formato Dolby Digital, se si seleziona Dolby Digital nel menu dell'uscita audio digitale, l'uscita SPDIF genererà l'audio in formato Dolby Digital.

Anche se viene selezionato Dolby Digital quando non è possibile applicare questo formato, l'uscita SPDIF genererà PCM. Anche se è stato impostato sia Dolby Digital che la lingua dell'audio in un canale che trasmette l'audio Dolby Digital, sarà riprodotto solo quest'ultimo formato.

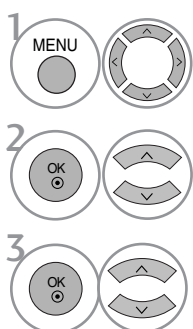
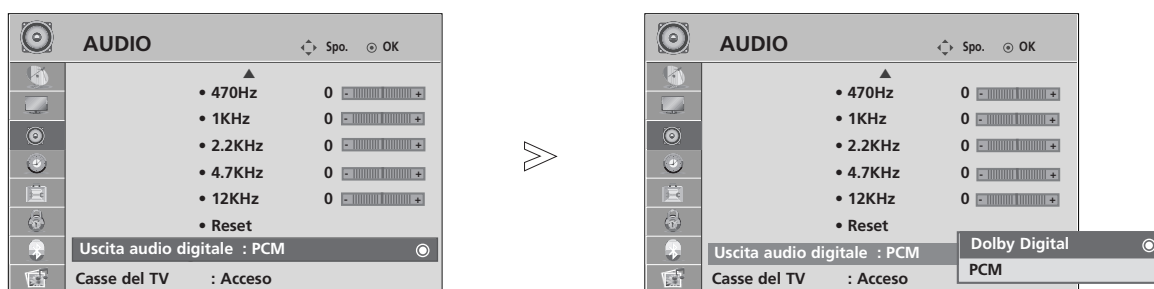

1 Selezionare **AUDIO**.

2 Selezionare **Uscita audio digitale**.

3 Selezionare **Dolby Digital** o **PCM**.



Prodotto su licenza concessa da Dolby Laboratories. "Dolby" ed il simbolo a doppia D sono marchi di fabbrica di Dolby Laboratories.

- È possibile che in modalità HDMI alcuni lettori DVD non riproducano l'audio SPDIF. In questo caso, impostare l'uscita dell'audio digitale del lettore DVD su PCM.

- Premere il pulsante **MENU** per tornare alla normale visione TV.
- Premere il tasto **RETURN** per tornare alla schermata di menu precedente.

CONTROLLO AUDIO E LINGUA

AUDIO RESET

Le impostazioni della modalità Audio selezionato vengono riportate alle impostazioni predefinite di fabbrica.

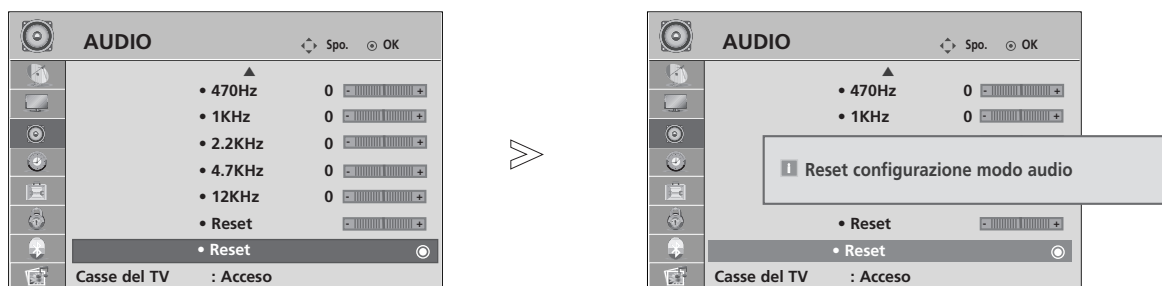

- 1   Selezionare **AUDIO**.
- 2   Selezionare **Reset**.
- 3  Inizializza il parametro regolato.

- Premere il pulsante **MENU** per tornare alla normale visione TV.
- Premere il tasto **RETURN** per tornare alla schermata di menu precedente.

Stereo/Doppia ricezione (solo modalità analogica)

Quando viene selezionato un programma, le informazioni relative all'audio per la stazione appaiono con il numero di programma e il nome dell'emittente.

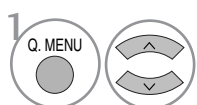

Selezionare **AUDIO**.

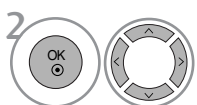

Seleziona l'uscita audio.

Broadcast	Display sullo schermo
Mono	MONO
Stereo	STEREO
Dual	DUAL I, DUAL II, DUAL I+II

■ SELEZIONE MONO

Se il segnale stereo è debole nella ricezione stereo, potete passare alla ricezione mono. Nella modalità mono viene migliorata la nitidezza dell'audio. Per tornare allo stereo.

■ SELEZIONE DELLINGUAGGIO PER LE EMITTENTI IN DUE LINGUE

Se un programma può essere ricevuto in due lingue (doppia lingua) potete passare a DUAL I, DUAL II oppure DUAL I+II.

- DUAL I invia agli altoparlanti la lingua primaria dell'emittente.
- DUAL II invia agli altoparlanti la seconda lingua dell'emittente.
- DUAL I+II invia la prima lingua ad un altoparlante e la seconda all'altro.

CONTROLLO AUDIO E LINGUA

Ricezione NICAM (solo modalità analogica)

Se il vostro display al plasma è dotato di sintonizzazione PDP per la ricezione NICAM, può ricevere il suono digitale ad alta qualità NICAM.

L'uscita audio può essere selezionata in conformità al tipo di trasmissione ricevuta.

-
- 1 Quando il suono NICAM viene ricevuto in mono, potete selezionare **NICAM MONO** oppure **FM MONO**.
 - 2 Quando il suono NICAM viene ricevuto in stereo, potete selezionare **NICAM STEREO** oppure **FM MONO**. Se il segnale stereo è debole, commutate in FM mono.
 - 3 Quando il suono NICAM viene ricevuto in dual, potete selezionare **NICAM DUAL I**, **NICAM DUAL II**, **NICAM DUAL I+II** oppure **FM MONO**.
-

Selezione dell'uscita audio degli speaker

Nel modo AV, Component, RGB o HDMI potete selezionare l'uscita audio per gli altoparlanti destro e sinistro.

Selezionare l'uscita audio.

L+R: Audio signal from audio L input is sent to the left loudspeaker and audio signal from audio R input is sent to the right loudspeaker.

L+L: Audio signal from audio L input is sent to left and right loudspeakers.

R+R: Audio signal from audio R input is sent to left and right loudspeakers.

SELEZIONE DELLA LINGUA DEI MENU / DEL PAESE A SCHERMO

La guida all'installazione viene visualizzata sullo schermo del televisore quando si effettua la prima accensione.

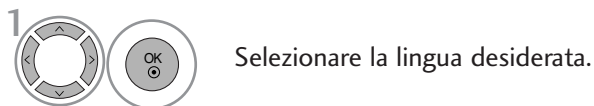

* Se si desidera modificare la selezione della lingua / del paese

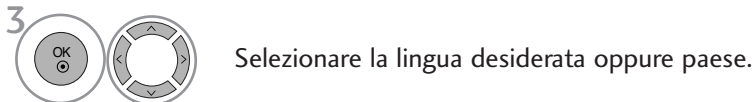
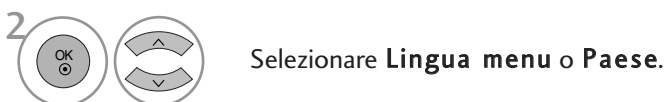

- Premere il pulsante **MENU** per tornare alla normale visione TV.
- Premere il tasto **RETURN** per tornare alla schermata di menu precedente.

! NOTA

- ▶ Se non si chiude la **Guida all'installazione** premendo il tasto **RETURN** o il timeout della visualizzazione OSD (On Screen Display), riapparirà ripetutamente all'accensione dell'unità.
- ▶ Se si seleziona in codice paese sbagliato, il televideo potrebbe non essere mostrato e non funzionare correttamente.
- ▶ La funzione CI (Interfaccia comune) può non essere applicata sulla base del paese in cui avviene la trasmissione.
- ▶ I pulsanti della modalità di controllo DTV possono non essere funzionanti dipendendo dalle condizioni di trasmissione del vostro paese.
- ▶ Nei paesi in cui le regole delle trasmissioni digitali non sono fissate, alcune funzioni DTV possono non funzionare dipendendo dalle circostanze di trasmissione digitale.
- ▶ L'impostazione paese "UK" deve essere attivata solo in UK.

CONTROLLO AUDIO E LINGUA

SELEZIONE DELLA LINGUA (SOLO MODALITÀ DIGITALE)

La funzione audio consente di selezionare la lingua preferita per l'audio. Se i dati audio nella lingua selezionata non vengono trasmessi, viene riprodotto l'audio in lingua predefinita.

Utilizzare la funzione dei sottotitoli quando sono trasmesse due o più lingue dei sottotitoli. Se i dati dei sottotitoli nella lingua selezionata non vengono trasmessi, vengono riprodotti i sottotitoli in lingua predefinita.

Quando le lingue selezionate come lingua primaria per la lingua audio e lingua dei sottotitoli non sono supportate, potete selezionare una lingua nella categoria secondaria.

1 Selezionare **OPZIONE**.

2 Selezionare **Lingua audio** o **Lingua sottotitolo**.

3 Selezionare la lingua desiderata.

4 Salva.

1 Selezionare **OPZIONE**.

2 Selezionare **Non udenti** (□□).

3 Selezionare **Acceso** o **Spento**.

• Premere il tasto **RETURN** per tornare alla schermata di menu precedente.

< Lingua audio Selection >

► Quando sono trasmesse due o più lingue, è possibile selezionare quella desiderata.

1 Selezionare **Audio**

2 selezionare una lingua audio.

3 selezionare L+R, L+L oppure R+R.

Informazioni OSD lingua audio

Display	Stato
N.A	Non disponibile
	Audio MPEG
	Audio Dolby Digital
	Audio per "non vedenti"
	Audio per "non udenti"

< Selezione lingua sottotitoli >

► Quando sono trasmesse due o più lingue di sottotitoli, è possibile selezionare la lingua con il tasto SUBTITLE del telecomando.

► Premere il tasto per selezionare la lingua dei sottotitoli.

Informazioni OSD lingua sottotitoli

Display	Stato
N.A	Non disponibile
	Sottotitoli teletext
	Sottotitoli per "non udenti"

- L'audio/sottotitoli possono essere visualizzati in forma più semplice con da 1 a 3 caratteri trasmessi dal service provider.
 - Quando si seleziona l'audio supplementare (audio per "non udenti/vedenti") potrebbe essere trasmesso una parte dell'audio principale.

IMPOSTAZIONE ORA

CONFIGURAZIONE DELL'OROLOGIO

L'orologio viene impostato in modo automatico quando si riceve il segnale digitale. (È possibile impostare l'orologio se la TV non dispone del segnale DTV).

Dovete regolare correttamente l'orario prima di utilizzare la funzione on/off temporizzata.

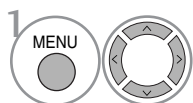
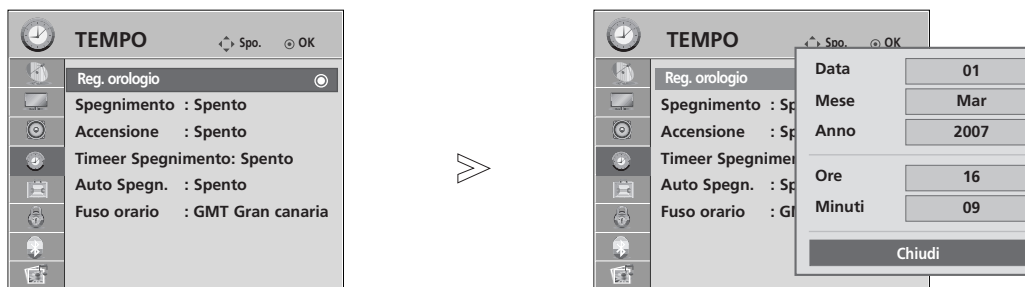

Selezionare **TEMPO**.

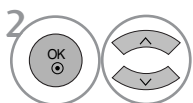

Selezionare **Reg. orologio**.

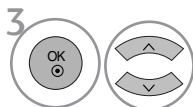

Selezionare l'opzione orario oppure anno, data.

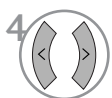

Imposta le opzioni ora oppure anno e data.

- Premere il pulsante **MENU** per tornare alla normale visione TV.
- Premere il tasto **RETURN** per tornare alla schermata di menu precedente.

IMPOSTAZIONE ORA

IMPOSTAZIONE TIMER ON/OFF AUTOMATICO

Il Timer Off automaticamente spegne il Tv in Stand By trascorso il tempo preselezionato.

Due ore dopo che l'apparecchio si è acceso grazie alla funzione di accensione automatica verrà automaticamente riportato nel modo "Standby" (Attesa), se non viene premuto nessun tasto.

Una volta che è stato programmato, il timer farà accendere e spegnere tutti i giorni l'apparecchio agli orari prestabiliti.

La funzione "off-timer" (spegnimento) sostituisce la funzione "on-timer" (accensione) se sono state regolate alla stessa ora.

Il monitor deve essere in "Standby" perche la funzione "on-timer" possa attivarsi.

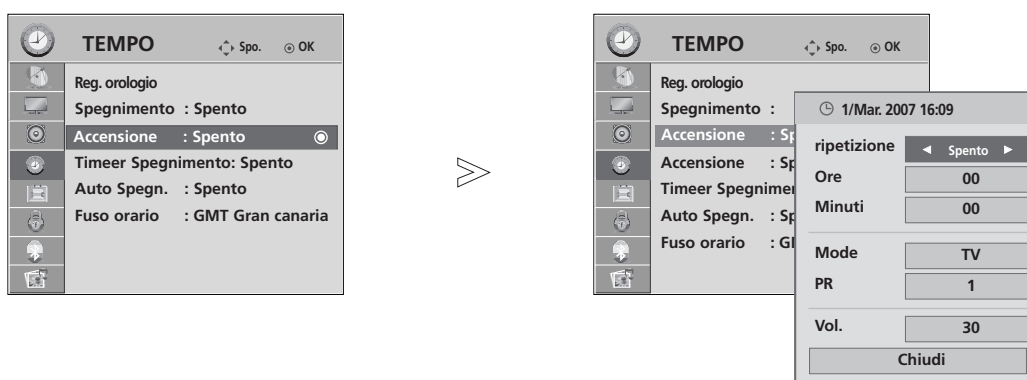

-   Selezionare **TEMPO**.
-   Selezionare **Spegnimento** o **Accensione**.
-   Selezionare **ripetizione**.
-  Selezionare **Spento, Una volta, Quotidiano, Lun ~ Ven, Lun ~ Sab, Sab ~ Dom** o **Dom**.
-   Impostare l'ora.
-   Impostare i minuti correnti

- Per cancellare la funzione **Spegnimento /Accensione** Timer, selezionare **Spento**.
- **Solo per la funzione Accensione**

-   Selezionare **Mode**.
-  Selezionare **TV, DTV** o **Radio**.
-   Selezionare il programma
-   Regolare il livello del volume all'accensione.

- Premere il pulsante **MENU** per tornare alla normale visione TV.
- Premere il tasto **RETURN** per tornare alla schermata di menu precedente.

IMPOSTAZIONE SPEGNIMENTO AUTOMATICO

Se non c'è segnale in ingresso, il monitor si spegne automaticamente dopo 10 minuti.

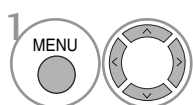
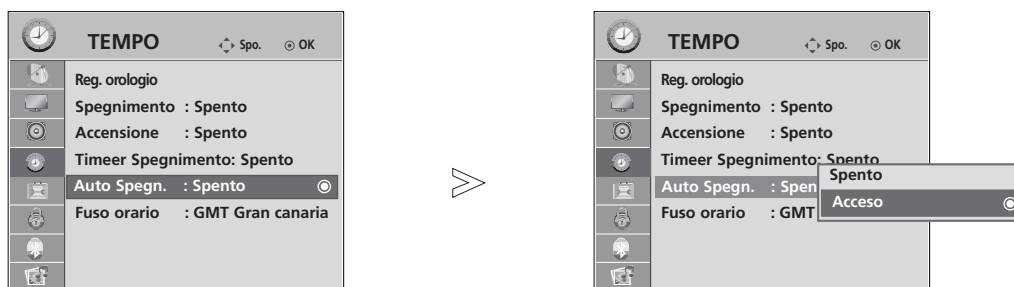

Selezionare **TEMPO**.

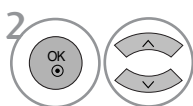

Selezionare **Auto Spegn.**

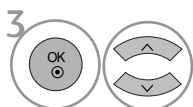

Selezionare **Spento** o **Acceso**.

- Premere il pulsante **MENU** per tornare alla normale visione TV.
- Premere il tasto **RETURN** per tornare alla schermata di menu precedente.

IMPOSTAZIONE ORA

CONFIGURAZIONE DEI FUSI ORARI



Quando si seleziona una città di un fuso orario, l'orario del TV viene impostato delle informazioni dell'orari in base alle informazioni sul fuso orario e sul GMT (Greenwich Mean Time [orario medio di Greenwich]) che si riceve con il segnale di trasmissione quando l'orario viene impostato in modo automatico da un segnale digitale.

-  1   Selezionare **TEMPO**.
-  2   Selezionare il **Fuso orario**.
-  3   Selezionare il vostro fuso orario.
-  4  Confermare.

IMPOSTAZIONE TIMER SLEEP

Non è necessario ricordare di spegnere l'impianto prima di andare a dormire.

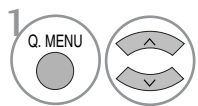
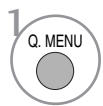
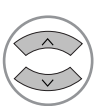
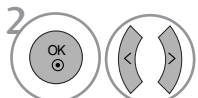
Il timer di spegnimento imposta l'impianto in modalità standby in modo automatico una volta trascorso il tempo precedentemente impostato.

-  1   Selezionare **Timeer Spegnimento**.
-  2   Selezionare **Spento, 10, 20, 30, 60, 90, 120, 180 o 240 Min.**

- Se spegnete l'apparecchio, la funzione viene annullata.
- Potete anche regolare il **Timeer Spegnimento** nel menu **TEMPO**.

CONTROLLO GENITORI/CLASSIFICAZIONI

IMPOSTAZIONE DELLA PASSWORD E SISTEMA DI BLOCCOA

Se si digita la password per la prima volta, premere '0', '0', '0', '0' nel telecomando.

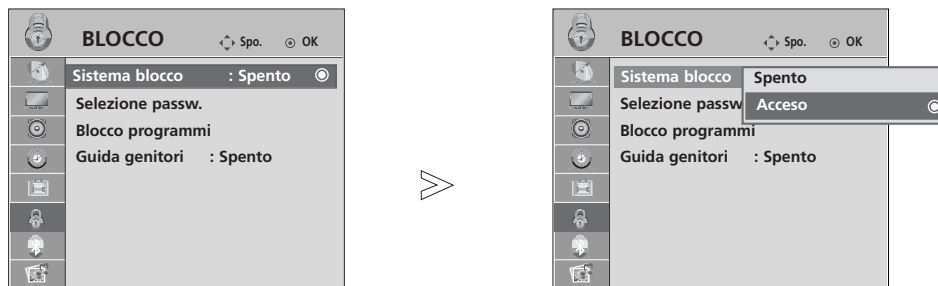

1   Selezionare **BLOCCO** .

2   Selezionare **Sistema blocco**.

3   Selezionare **Acceso**.

4    Impostare la password.

5  Inserire un password di 4 caratteri.
Assicurarsi che questo numero non venga dimenticato!
Inserire nuovamente la password come conferma.

• Se si è dimenticata la password, premere '7', '7', '7', '7' sul telecomando.

- Premere il pulsante **MENU** per tornare alla normale visione TV.
- Premere il tasto **RETURN** per tornare alla schermata di menu precedente.





CONTROLLO GENITORI/CLASSIFICAZIONI

BLOCCO DEL PROGRAMMA

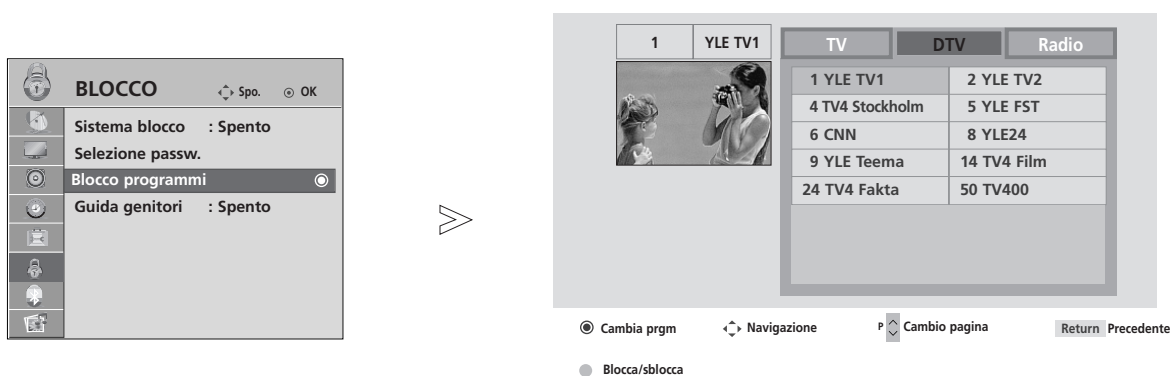
Blocca i programmi che non desiderate vedere oppure che non volete vengano visti dai vostri bambini.

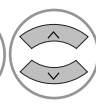
È disponibile per l'uso di questa funzione in Sistema di blocco "Acceso".



-   Selezionare **BLOCCO** .
-   Selezionare **Blocco programmi**.
-  Attivare il **Blocco programmi**.
-   Selezionare un programma da bloccare.

- Premere il pulsante **MENU** per tornare alla normale visione TV.
- Premere il tasto **RETURN** per tornare alla schermata di menu precedente.

CONTROLLO DEI GENITORI

Questa funzione si attiva in base alle informazioni provenienti dall'emittente. Quindi se il segnale presenta informazioni errate, questa funzione non risulta operativa.

È necessaria una password per accedere a questo menu.

Questo impianto è programmato per ricordare su quale opzione è stato impostato l'ultima volta anche una volta spento.

Impedisce ai bambini di guardare un certo tipo di programmi, sulla base dei limiti di classificazione impostati.

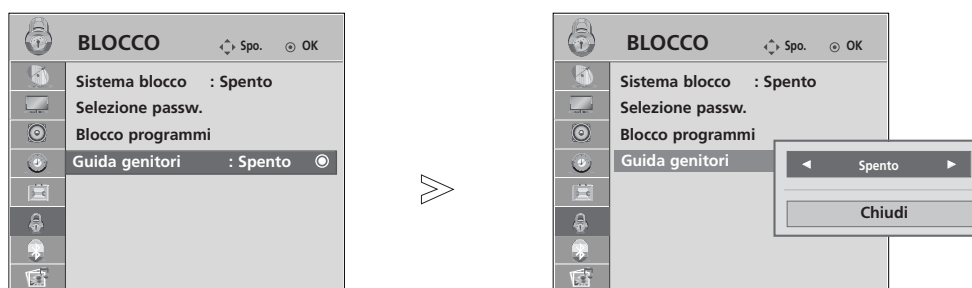

-   Selezionare **BLOCCO** .
-   Selezionare **Guida genitori**.
-   Effettuare le regolazioni necessarie.
-  Salva.







- Premere il pulsante **MENU** per tornare alla normale visione TV.
- Premere il tasto **RETURN** per tornare alla schermata di menu precedente.

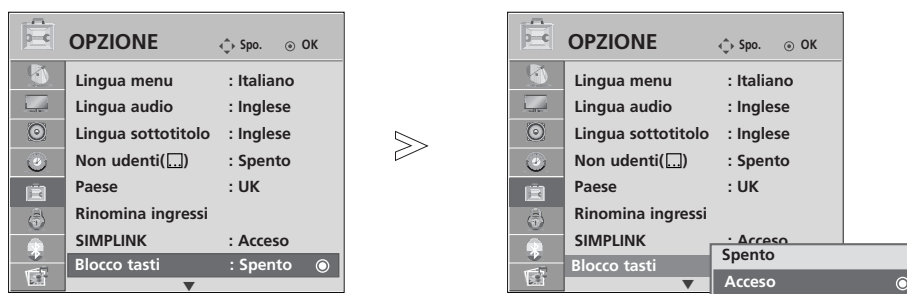

CONTROLLO GENITORI/CLASSIFICAZIONI

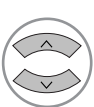
BLOCCO TASTI

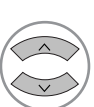
E' possibile regolare il televisore in modo che si possa farlo funzionare solo attraverso il telecomando. I bambini non possono quindi guardare quello che vogliono, senza il consenso dei genitori.



- 1   Selezionare **OPZIONE**.
- 2   Selezionare **Blocco tasti**.
- 3   Selezionare **Acceso** o **Spento**.
- 4  Salva.

- Quando attivate il **Blocco tasti 'Acceso' [blocco pulsanti attivo]**, se il monitor viene spento con il telecomando, premete il tasto  / **I**, **INPUT**, **P ▲ ▼** (o **P ^ v**) del monitor o **POWER**, **INPUT**, **TV**, **P ^ v** del telecomando.
- Quando attivate la funzione **Blocco tasti Acceso [blocco pulsanti attivo]**, se viene premuto un tasto qualsiasi del pannello frontale, sullo schermo appare l'indicazione  **Blocco tasti acceso**.

- Premere il pulsante **MENU** per tornare alla normale visione TV.
- Premere il tasto **RETURN** per tornare alla schermata di menu precedente.

Questa funzionalità non è disponibile in tutti i paesi.

Il Televideo è un servizio gratuito fornito da numerose stazioni televisive che danno in tempo reale notizie, meteo, programmi televisivi, prezzi e altri argomenti.

Il decodificatore di televideo del display al plasma può sostenere i sistemi SIMPLE, TOPe FASTEXT. SIMPLE (televideo standard) consiste in un numero di pagine che vengono selezionate digitando direttamente il numero di pagina corrispondente. TOPe FASTEXT sono metodi piú moderni e permettono una selezione facile e veloce delle informazioni contenute nel televideo.

ACCENSIONE/SPEGNIMENTO

Premete il tasto **TEXT** per portarvi su questa funzione.

La pagina iniziale o quella finale appare sullo schermo. Due numeri di pagina, il nome della stazione televisiva, la data e l'ora appaiono sullo schermo nel titolo. Il primo numero della pagina indica la vostra selezione, mentre il secondo mostra la pagina che appare in quel momento sullo schermo.

Premete il tasto **TEXT** per spegnere il televideo.

TESTO SIMPLE [SEMPLICE]

■ elezione della pagina

- 1 Digitate il numero di pagina desiderato, un numero a tre cifre, per mezzo dei tasti NUMERICI. Se durante la selezione premete un tasto sbagliato, dovete completare le tre cifre e poi digitare il numero di pagina corretto.
- 2 Il tasto **P** \wedge \vee può anche essere utilizzato per selezionare la pagina precedente o quella successiva.

TESTO TOP [IN ALTO]

La guida all'utilizzatore fa apparire in alto sullo schermo quattro campi colorati: rosso, verde, giallo e blu. Il campo giallo denota il prossimo gruppo e quello blu indica il blocco successivo.

■ Selezione Blocco, Gruppo, Pagina

- 1 Con il tasto blu potete procedere di blocco in blocco.
- 2 Utilizzate il tasto giallo per procedere al prossimo gruppo con la funzione automatica al blocco successivo.
- 3 Con il tasto verde potete procedere alla pagina successiva esistente con la funzione automatica al gruppo successivo. (In alternativa potete utilizzare il tasto **P** \wedge .
- 4 Il tasto rosso permette di tornare alla selezione precedente. (In alternativa potete utilizzare il tasto **P** \vee .

■ Selezione diretta della pagina

Corrisponde alla funzione SIMPLE text vi permette di selezionare una pagina digitando le tre cifre corrispondenti per mezzo della tastiera numerica con la funzione TOP.

FASTTEXT [TESTO VELOCE]

Le pagine del televideo sono codificate in colore lungo la parte bassa dello schermo e vengono selezionate premendo il tasto colorato corrispondente.

■ Selezione della pagina

- 1 Premere il pulsante **T.OPT** e quindi il pulsante $\wedge \vee$ per selezionare  menu. Visualizza la pagina indice.
- 2 Potete selezionare le pagine che sono codificate in colore lungo la linea inferiore con i tasti dello stesso colore.
- 3 Corrisponde alla funzione **SIMPLE text** e vi permette di selezionare una pagina digitando le tre cifre del numero di pagina per mezzo della tastiera numerica, con la funzione **FASTTEXT**.
- 4 Il tasto **P** $\wedge \vee$ può essere utilizzato per selezionare la pagina precedente e quella seguente.

FUNZIONI SPECIALI DEL TELETEXT

- Premere il pulsante **T. OPT** e quindi il pulsante $\wedge \vee$ uso per selezionare il menu **Opzione Testo**.



■ REVEAL

Selezionare questo menu per visualizzare le informazioni nascoste come ad esempio le risposte a indovinelli o rompicapo.



■ UPDATE

Porta l'immagine televisiva sullo schermo mentre aspettate la prossima pagina del televideo. L'indicazione appare nell'angolo in alto a sinistra dello schermo. Quando la pagina richiesta è disponibile l'indicazione viene sostituita dal numero di pagina. Selezionare nuovamente questo menu per visualizzare la pagina teletext aggiornata.



■ TIME

Durante la visione di un programma TV, selezionare questo menu per visualizzare l'ora nell'angolo superiore destro dello schermo.

Con la funzione televideo, premete questo tasto per selezionare un numero di sotto pagina. Il numero di sotto pagina appare nella parte bassa dello schermo. Per trattenere o cambiare la sotto pagina, premete i tasti **ROSSO/VERDE**, $\lt \gt$ o i tasti numerici.



■ HOLD

Blocca il cambio automatico di pagina se la pagina di televideo comprende 2 o più sotto pagine. Il numero delle sotto pagine e la sotto pagina sullo schermo viene, normalmente, indicato sotto il tempo. Quando viene selezionato questo menu nell'angolo superiore sinistro dello schermo viene visualizzato il simbolo di stop e lo scorrimento automatico delle pagine rimane inattivo.

TELETEXT DIGITALE

Questa funzione è operativa solo nel Regno Unito.

L'impianto offre l'accesso al teletext digitale che è ampiamente migliorato in molteplici aspetti, come testo, grafica ecc.

È possibile accedere al teletext digitale con servizi teletext digitali speciali e servizi specifici che trasmettono il teletext digitale.

Si consiglia di eseguire la selezione a partire dalla lingua dei sottotitoli per visualizzare il teletext premendo il pulsante **SUBTITLE** [sottotitoli].

TELETEXT NEL SERVIZIO DIGITALE

- 1 Premere i pulsanti numerici o il pulsante **P** \wedge \vee per selezionare i servizi digitali che trasmettono teletext digitale.
Per sapere quali sono i servizi teletext digitali, consultare l'elenco dei servizi EPG.
- 2 Attenersi alle indicazioni relative al teletext digitale e passare alle fasi successive premendo il pulsante **TEXT** [testo], **OK**, \wedge \vee $<$ $>$, **RED** [rosso], **GREEN** [verde], **YELLOW** [giallo], **BLUE** [blu] o i pulsanti **NUMERICI** ecc.
- 3 Per modificare il servizio di teletext digitale, selezionare solamente un servizio diverso con i pulsanti numerici o con **P** \wedge \vee .



TELETEXT NEL SERVIZIO DIGITALE

- 1 Premere i pulsanti numerici o il pulsante **P** \wedge \vee per selezionare un servizio digitale specifico che trasmetta il teletext digitale.
- 2 Premere il pulsante **TEXT** [testo] o il pulsante colorato per attivare il teletext.
- 3 Attenersi alle indicazioni relative al teletext digitale e passare alle fasi successive premendo il pulsante **OK**, \wedge \vee $<$ $>$, **RED** [rosso], **GREEN** [verde], **YELLOW** [giallo], **BLUE** [blu] o i pulsanti **NUMERICI** ecc.
- 4 Premere il pulsante **TEXT** [testo] o il pulsante colorato per disattivare il teletext e tornare alla visione del TV.

Alcuni servizi possono consentire l'accesso ai servizi di testo premendo il pulsante **RED** [rosso].



APPENDICE

RICERCA DEI GUASTI

Il funzionamento non è normale.

Il telecomando non funziona.

- Verificare la presenza di eventuali oggetti tra il prodotto e il telecomando che costituiscano un ostacolo.
- Le batterie sono installate con la polarità corretta (+ su +, - su -)?
- Correggere l'impostazione della modalità di funzionamento del telecomando: TV, STB ecc.?
- Installare batterie nuove.

L'alimentazione si disattiva improvvisamente

- È impostato il timer della modalità sleep?
- Controllare le impostazioni di controllo dell'alimentazione. Alimentazione interrotta.
- Nessuna trasmissione sulla stazione sintonizzata con **Auto sleep** attivato.

La funzione video non funziona.

Nessuna immagine e nessun suono

- Verificare che il prodotto sia acceso.
- Provare un altro canale. Il problema potrebbe essere dovuto alla trasmissione.
- Il cavo d'alimentazione è inserito nella presa di corrente a muro?
- Controllare l'orientamento e/o la posizione dell'antenna.
- Testare la presa di corrente a muro, inserire un altro cavo d'alimentazione del prodotto nella presa in cui è stato inserito il cavo d'alimentazione del prodotto.

L'immagine viene visualizzata lentamente dopo l'accensione

- Si tratta di un processo normale, l'immagine viene smorzata durante il processo di avvio del prodotto. Contattare il centro d'assistenza se le immagini non vengono visualizzate dopo cinque minuti.

Colori assenti o insufficienti o immagini difettose

- Regolare il Colore nell'opzione del menu.
- Mantenere una distanza sufficiente tra il prodotto e il VCR.
- Provare un altro canale. Il problema potrebbe essere dovuto alla trasmissione.
- I cavi video sono installati correttamente?
- Attivare una funzione per ripristinare la luminosità delle immagini.

Barre orizzontali/verticali o immagini con tremolio

- Controllare la presenza di interferenze locali come ad es. apparecchi elettrici o strumenti d'alimentazione.

Ricezione insufficiente per alcuni canali

- La stazione o il prodotto del cavo con problemi, sintonizzarsi su un'altra stazione.
- Il segnale della stazione è debole, orientare nuovamente l'antenna per ricevere le stazioni più deboli.
- Verificare la presenza di fonti di possibile interferenza.

Linee o strisce nelle immagini

- Controllare l'antenna (modificare l'orientamento dell'antenna).

Nessuna immagine di connessione HDMI

- Controllare il cavo HDMI con la versione 1,3.
I cavi HDMI non supportano la versione HDMI 1,3, poiché provoca sfarfallio o assenza di immagine sullo schermo. In questo caso usare i cavi più recenti che supportano la versione HDMI 1,3.

La funzione audio non funziona.

Immagini presenti ma nessun suono

- Premere il tasto  + /- .
- Sound azzerato? Premere il pulsante **MUTE**.
- Provare un altro canale. Il problema potrebbe essere dovuto alla trasmissione.
- I cavi audio sono installati correttamente?

Nessun suono da uno dei diffusori

- Regolare il bilanciamento nell'opzione del menu.

Suoni strani dall'iterno del prodotto

- Un cambiamento dell'umidità ambiente o della temperatura potrebbe provocare un rumore insolito quando il prodotto viene acceso o spento e non rappresenta un difetto del prodotto.

Assenza di audio quando si connette HDMI o USB

- Controllare il cavo HDMI con la versione 1,3.
- Controllare il cavo USB con la versione 1,1.

* Questa funzione non è disponibile su tutti i modelli.

Si è verificato un problema nella modalità PC. (Applicato solo alla modalità PC)

Il segnale è fuori portata.

- Regolare la risoluzione, la frequenza orizzontale o la frequenza verticale.
- Verificare la fonte dell'ingresso.

Barre verticali o strisce sullo sfondo e rumore orizzontale e posizione errata

- Impostare la configurazione automatica o regolare l'orologio, la fase o la posizione O/V. (Option)

Il colore dello schermo non è stabile o monocoloro

- Controllare il cavo del segnale.
- Reinstallare la scheda video del PC.

C'è un problema con le impostazioni di PICTURE (IMMAGINE).

Quando l'utente cambia le impostazioni dell'immagine, dopo un certo periodo di tempo la TV torna automaticamente ai valori iniziali.

- Significa che la TV è attualmente in modalità **Shop**.
Per passare alla modalità **Home** (casa) sono necessarie le operazioni seguenti. Dal menu TV scegliere **OPZIONE**-> **Reset di Fabbrica** -> Si aspettare alcuni secondi perché la TV riparta -> appare l'OSD "**BENVENUTO**" -> Premere il tasto **OK** -> Scegliere **Lingua** -> Scegliere **Home (casa)** -> Selezionare il **Paese** e la **Fuso orario** -> Premere il tasto **OK**. Partirà automaticamente la ricerca del programma (premere il tasto **OK** per interrompere la ricerca). A questo punto, il passaggio alla modalità **Home** (casa) è terminato.

MANUTENZIONE

È possibile evitare eventuali malfunzionamenti anticipatamente. La pulizia accurata e regolare può aumentare la durata della nuova TV.

Attenzione : Accertarsi di spegnere l'impianto e di scollegare il cavo prima di iniziare qualsiasi operazione di pulizia.

Pulizia dello schermo

- 1 Di seguito viene riportato un metodo per rimuovere la polvere dallo schermo. Inumidire un panno morbido con una miscela di acqua tiepida ed un po' di ammorbidente per tessuti o di detergente per piatti. Strizzare il panno fino a quando non è quasi asciutto, quindi utilizzarlo per pulire lo schermo.
- 2 Accertarsi che l'acqua in eccesso non sia presente sullo schermo, quindi lasciare asciugare prima di accendere la TV.

Pulizia del telaio

- Per rimuovere lo sporco o la polvere, pulire il telaio con un panno morbido, asciutto, privo di sfilacciate.
- Accertarsi di non utilizzare panni bagnati.

Assenza prolungata

ATTENZIONE

- ▶ Se si prevede di lasciare la TV inutilizzata per un periodo prolungato di tempo (come ad es. le vacanze), scollegare il cavo di alimentazione elettrica è una buona idea per proteggersi da eventuali danni derivanti da fulmini e sovratensioni elettriche.

SPECIFICHE DEL PRODOTTO

MODELLI		32LG70**	37LG70**	42LG70**
		32LG7000-ZA	37LG7000-ZA	42LG7000-ZA
Dimensioni (Larghezza x Altezza x Profondità)	Cavalletto incluso	797 x 597 x 227,3 mm 31,3 x 23,5 x 8,9 pollici	918,6 x 684,8 x 293,4 mm 36,2 x 26,9 x 11,6 pollici	1026,2 x 734,0 x 293,4 mm 40,4 x 28,8 x 11,5 pollici
	Cavalletto escluso	797 x 558,6 x 100,5 mm 31,3 x 21,9 x 3,9 pollici	918,6 x 635,8 x 111,7 mm 36,2 x 25 x 4,4 pollici	1026,2 x 687,9 x 111,8 mm 40,4 x 27,0 x 4,4 pollici
Peso	Cavalletto incluso	13,0 kg / 28,7 lbs	18,5 kg / 40,8 lbs	22,1 kg / 48,7 lbs
	Cavalletto escluso	11,5 kg / 25,4 lbs	15,8 kg / 34,8 lbs	19,4 kg / 42,8 lbs
Requisiti di alimentazione Consumo elettrico		AC100-240V~ 50/60Hz 180W	AC100-240V~ 50/60Hz 180W	AC100-240V~ 50/60Hz 230W
MODELLI		47LG70**	52LG70**	
		47LG7000-ZA	52LG7000-ZA	
Dimensioni (Larghezza x Altezza x Profondità)	Cavalletto incluso	1140,4 x 820,1 x 342,9 mm 44,8 x 32,2 x 13,5 pollici	1284,4 x 898,6 x 342,9 mm 50,5 x 35,3 x 13,5 pollici	
	Cavalletto escluso	1140,4 x 764,8 x 129,0 mm 44,8 x 30,1 x 5,0 pollici	1284,4 x 844,6 x 129,5 mm 50,5 x 33,2 x 5,1 pollici	
Peso	Cavalletto incluso	29,8 kg / 65,7 lbs	39,5 kg / 87,1 lbs	
	Cavalletto escluso	25,1 kg / 55,3 lbs	34,8 kg / 76,7 lbs	
Requisiti di alimentazione Consumo elettrico		AC100-240V~ 50/60Hz 300W	AC100-240V~ 50/60Hz 350W	
Sistema televisivo Copertura programma Impedenza antenna esterna		PAL/SECAM B/G/D/K, PAL I/II, SECAM L/L' VHF: E2 ~ E12, UHF: E21 ~ E69, CATV: S1 ~ S20, HYPER: S21 ~ S47 75 Ω		
Condizioni ambientali	Temperatura operativa Umidità operativa	0 ~ 40°C / 32 ~ 104°F Inferiore all' 80%		
	Temperatura di conservazione Umidità di conservazione	-20 ~ 60°C / -4 ~ 140°F Inferiore all' 85%		

- Le specifiche precedentemente indicate possono essere soggette ad eventuali modifiche senza preavviso allo scopo di apportare miglioramenti qualitativi.

APPENDICE

MODELLI		50PG70**	60PG70**
		50PG7000-ZB	60PG7000-ZB
Dimensioni (Larghezza x Altezza x Profondità)	Cavalletto incluso	1235,6 x 849,3 x 364,1 mm 48,6 x 33,4 x 14,3 pollici	1455 x 985 x 414 mm 57,3 x 38,8 x 16,3 pollici
	Cavalletto escluso	1235,6 x 792,8 x 79,6 mm 48,6 x 31,2 x 3,1 pollici	1455 x 924,8 x 84,1 mm 57,3 x 36,4 x 3,3 pollici
Peso	Cavalletto incluso	45,65 kg / 100,6 lbs	62,4kg / 137,6 lbs
	Cavalletto escluso	41,7kg / 91,9lbs	54,9 kg / 121,0 lbs
Requisiti di alimentazione		AC100-240V~ 50/60Hz	AC100-240V~ 50/60Hz
Consumo elettrico		520W	700W
Sistema televisivo		PAL/SECAM B/G/D/K, PAL I/II, SECAM L/L'	
Copertura programma		VHF: E2 ~ E12, UHF: E21 ~ E69, CATV: S1 ~ S20, HYPER: S21 ~ S47	
Impedenza antenna esterna		75 Ω	
Condizioni ambientali	Temperatura operativa	0 ~ 40°C / 32 ~ 104°F	
	Umidità operativa	Inferiore all' 80%	
	Temperatura di conservazione	-20 ~ 60°C / -4 ~ 140°F	
	Umidità di conservazione	Inferiore all' 85%	

- Le specifiche precedentemente indicate possono essere soggette ad eventuali modifiche senza preavviso allo scopo di apportare miglioramenti qualitativi.

PROGRAMMAZIONE DEL TELECOMANDO

Il telecomando è un telecomando multimarca o universale. Può essere programmato per attivare i dispositivi gestibili attraverso telecomando di altri produttori.

Si noti che il telecomando potrebbe non controllare tutti i modelli degli altri marchi.

Programmazione dei codici in modalità a distanza

- 1** Controllare il telecomando.
Per scoprire se il vostro telecomando può azionare altri apparecchi senza programmazione, accendere un apparecchio come ad esempio un **STB** e premere il pulsante di modalità corrispondente (ad esempio **STB**) del telecomando puntando contemporaneamente il telecomando sull'apparecchio. Tastare i pulsanti **POWER** e **P** \wedge \vee e vedere se l'apparecchio risponde in modo corretto.
- 2** Accendere il dispositivo da programmare, quindi premere il rispettivo pulsante della modalità (come ad esempio **STB**) sul telecomando. Si illumina il pulsante del telecomando del dispositivo desiderato.
- 3** Premere i pulsanti **MENU** e **MUTE** allo stesso tempo, il telecomando è pronto per essere programmato per il codice.
- 4** Inserire numero di codice utilizzando i pulsanti numerici presenti sul telecomando. I numeri del codice di programmazione per il rispettivo dispositivo sono disponibili nelle seguenti pagine. Se il codice è corretto, il dispositivo si disattiverà.
- 5** Premere il pulsante **MENU** per memorizzare il codice.
- 6** Provare le funzioni del telecomando per verificare che il dispositivo risponda correttamente. Ripetere altrimenti la procedura partendo dal passaggio 2.

APPENDICE

HDSTB

Marchio	Codici	Marchio	Codici	Marchio	Codici
ALPHASTAR DSR	123	HOUSTON TRACKER	033 037 039 051	PROSAT	072
AMPLICA	050		057 104	RCA	066 106
BIRDVIEW	051 126 129	HUGHES	068	REALISTIC	043 074
CHANNEL MASTER	013 014 015 018	JANIEL	060 147	SAMSUNG	123
	036 055	JERROLD	061	SATELLITE SERVICE CO	028 035 047 057
CHAPARRAL	008 009 012 077	KATHREIN	108		085
CITOH	054	LEGEND	057	SCIENTIFIC ATLANTA	032 138
CURTIS MATHES	050 145	LG	001	SONY	103
DRAKE	005 006 007 010	LUTRON	132	STARCAST	041
	011 052 112 116	LUXOR	062 144	SUPER GUIDE	020 124 125
	141	MACOM	010 059 063 064	TEECOM	023 026 075 087
DX ANTENNA	024 046 056 076		065		088 090 107 130
ECHOSTAR	038 040 057 058	MEMOREX	057		137
	093 094 095 096	NEXTWAVE	028 124 125	TOSHIBA	002 127
	097 098 099 100	NORSAT	069 070	UNIDEN	016 025 042 043
	122	PACE SKY SATELLITE	143		044 045 048 049
ELECTRO HOME	089	PANASONIC	060 142		078 079 080 086
EUROPLUS	114	PANSAT	121		10 135 136
FUJITSU	017 021 022 027	PERSONAL CABLE	117	VIEWSTAR	115
	133 134	PHILIPS	071	WINEGARD	128 146
GENERAL INSTRUMENT	003 004 016 029	PICO	105	ZENITH	081 082 083 084
	031 059 101	PRESIDENT	019 102		091 120
HITACHI	139 140	PRIMESTAR	030 110 111		

CODICI IR

1. Metodi di collegamento

- Collegare il telecomando a cavo all'apposita porta presente sul televisore.

2. Codici IR del telecomando

► Forme onde uscita

Pulsazione singola, a modulazione con 37.917 KHZ segnale a 455 KHZ

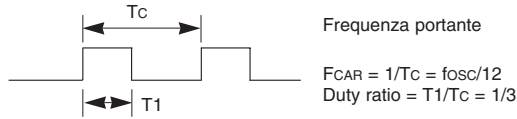

► Configurazione dell' immagine

- Prima immagine

Collegamenti Codice	Basso Codice cliente							Alto Codice cliente							Codice dati							Codice dati										
	C0	C1	C2	C3	C4	C5	C6	C7	C0	C1	C2	C3	C4	C5	C6	C7	D0	D1	D2	D3	D4	D5	D6	D7	D0	D1	D2	D3	D4	D5	D6	D7

- Immagine ripetuta

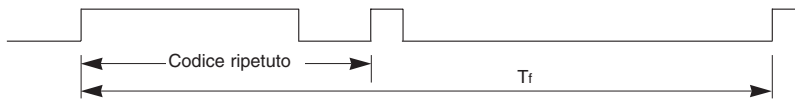

► Codice collegamento

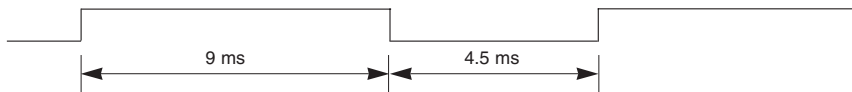

► Codice ripetuto

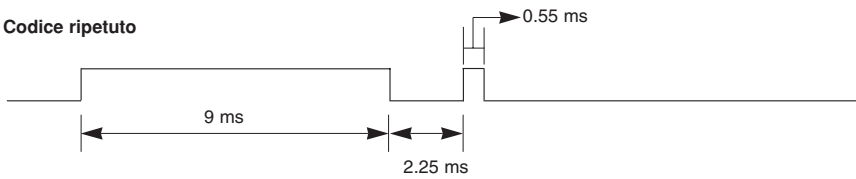

► Descrizione Bit



► Intervallo dell'immagine :Tf

La trasmissione delle onde varia a seconda della pressione del tasto.

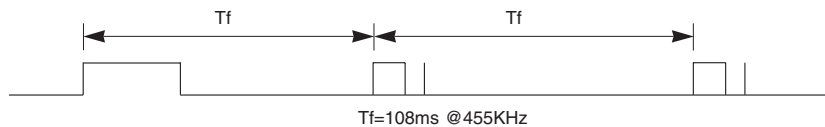

APPENDICE

Codice (Hexa)	Funzione	Nota
08	POWER	Tasto R/C (Alimentazione Acceso/Spento)
0B	INPUT	Tasto R/C
f0	TV/RADIO	Tasto R/C
45	Q.MENU	Tasto R/C
43	MENU	Tasto R/C
AB	GUIDE	Tasto R/C
07	Left (<)	Tasto R/C
06	Right (>)	Tasto R/C
40	Up (^)	Tasto R/C
41	Down (v)	Tasto R/C
44	OK(●)	Tasto R/C
28	RETURN	Tasto R/C
AA	INFO ⓘ	Tasto R/C
30	AV MODE	Tasto R/C
02	↖ +	Tasto R/C
03	↖ -	Tasto R/C
00	P ^	Tasto R/C
01	P v	Tasto R/C
1E	FAV	Tasto R/C
09	MUTE	Tasto R/C
10 ~19	TASTIERANUMERICA 0~9	Tasto R/C
53	LIST	Tasto R/C
1A	Q.VIEW	Tasto R/C
72	RED[rosso]	Tasto R/C
71	GREEN[verde]	Tasto R/C
63	YELLOW[giallo]	Tasto R/C
61	BLUE[blu]	Tasto R/C
20	TEXT	Tasto R/C
21	T.Option	Tasto R/C
39	SUBTITLE	Tasto R/C
BD	●(Record)	Tasto R/C
7E	SIMPLINK	Tasto R/C

SETUP DISPOSITIVO DI CONTROLLO ESTERNO

Setup RS- 232C

Collegare lo spinotto d'ingresso RS-232C al dispositivo di controllo esterno (come un computer o un sistema di controllo AV) e controllare le funzioni del televisore esternamente.

Collegare la porta seriale del dispositivo di controllo allo spinotto RS-232C sul pannello posteriore del televisore.

NOTA: Il cavo di collegamento RS-232C non viene fornito insieme al televisore.

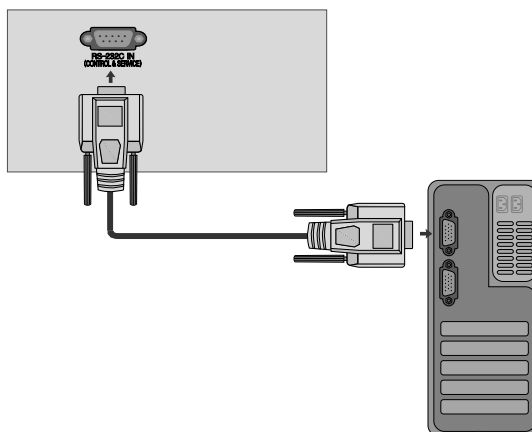

Tipo di connettore; maschio a 9 pin D-sub.

Num.	Descrizione pin
1	Nessun collegamento
2	RXD (ricezione dati)
3	TXD (trasmissione dati)
4	DTR (lato DTE pronto)
5	GND [terra]
6	DSR (lato DCE pronto)
7	RTS (pronto per la trasmissione)
8	CTS (libero per la trasmissione)
9	Nessun collegamento

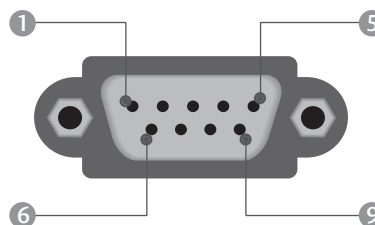

Configurazioni di RS-232C

Configurazioni a 7 fili (cavo standard RS-232C)

	PC	TV	
RXD	2	3	TXD
TXD	3	2	RXD
GND	5	5	GND
DTR	4	6	DSR
DSR	6	4	DTR
RTS	7	8	CTS
CTS	8	7	RTS
	D-Sub 9	D-Sub 9	

Configurazioni a 3 fili (non standard)

	PC	TV	
RXD	2	3	TXD
TXD	3	2	RXD
GND	5	5	GND
DTR	4	6	DTR
DSR	6	4	DSR
RTS	7	7	RTS
CTS	8	8	CTS
	D-Sub 9	D-Sub 9	

Imposta ID

Utilizzare questa funzione per specificare il numero ID.
Consultare la 'Mappatura dati reali 1'. Vedere pagina p.128

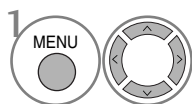
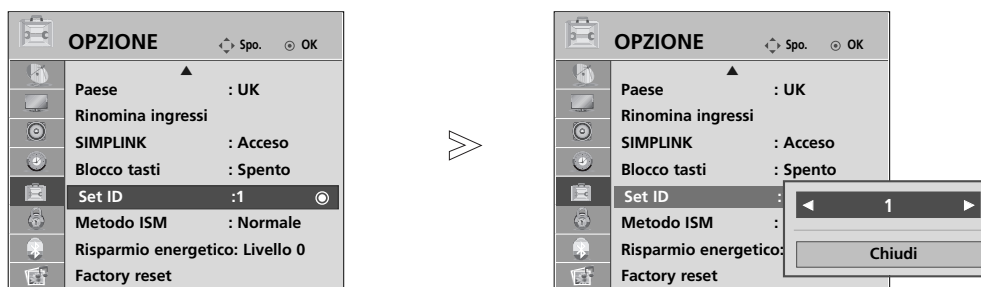

Selezionare **OPZIONE**.

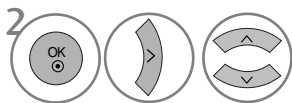

Selezionare **Set ID**.

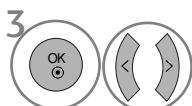

Regola l'ID impostato sul numero di ID TV desiderato.
Il campo di regolazione ID è 1~99.

- Premere il tasto **RETURN** per tornare alla schermata di menu precedente.

Parametri di comunicazione

- Velocità di trasmissione in baud: 9600 bps (UART)
- Lunghezza dati: 8 bit
- Parità: nessuna
- Bit di stop: 1 bit
- Codice di comunicazione: codice ASCII
- Utilizzare un cavo incrociato (inverso).

Elenco di riferimento dei comandi

	Comando1	Comando2	DATI (esadecimale)
01. Alimentazione	k	a	00 ~ 01
02. Rapporto larghezza-altezza	k	c	Consultare p. 126
03. Schermo silenzioso	k	d	00 ~ 01
04. Volume silenzioso	k	e	00 ~ 01
05. Controllo volume	k	f	00 ~ 64
06. Contrasto	k	g	00 ~ 64
07. Luminosità	k	h	00 ~ 64
08. Colore	k	i	00 ~ 64
09. Tinte	k	j	00 ~ 64
10. Nitidezza	k	k	00 ~ 64
11. Selezione OSD	k	l	00 ~ 01
12. Modalità blocco telecomando	k	m	00 ~ 01
13. Bilanciamento	k	t	00 ~ 64
14. Temperatura colore	k	u	00 ~ 02
15. Stato anomalo	k	z	00 ~ a
16. Metodo ISM	j	p	Consultare p. 127
17. Risparmio	j	q	00 ~ 04
18. Configurazione automatica		j	u 01
19. Egualizza	j	v	Consultare p. 128
20. Comando di sintonia	m	a	Consultare p. 128
21. Aggiunta/salto canale	m	b	00 ~ 01
22. Tasto	m	c	Codice pulsanti
23. Retroilluminazione di controllo	m	g	00 ~ 64
24. Selezione ingresso (principale)	x	b	Consultare p. 129

* Quando si imposta il valore 15 ~ 24, non viene visualizzato il menu sullo schermo.

Protocollo trasmissione/ ricezione

Trasmissione

[Comando1][Comando2][][Set ID][][Dati][Cr]

- * [Command 1] : Primo comando.(j,k,m o x)
- * [Command 2] : Secondo comando.
- * [Set ID] : È possibile regolare l'impostazione ID per selezionare il numero ID del monitor desiderato nel menu speciale. L'intervallo di regolazione 1 ~ 99. Quando si seleziona Imposta ID '0', si controllano tutti i televisori collegati. Imposta ID viene indicato come decimale (1 ~ 99) nel menu e come valore esadecimale (0x0 ~ 0x63) nel protocollo di trasmissione/ricezione.
- * [DATi]: Per la trasmissione dei dati di comando.
Trasmettere i dati 'FF' per leggere lo stato del comando.
- * [Cr] : ritorno a margine
codice ASCII '0x0D'
- * [] : codice ASCII 'spazio (0x20)'

Riconoscimento OK

[Command2][][Set ID][][OK][Dati][x]

- * Il TV trasmette ACK (riconoscimento) in base al formato quando si ricevono dati normali. A questo punto se i dati sono in modalità lettura, indica i dati nello stato corrente. Se i dati sono in modalità scrittura, restituisce i dati del PC.

Riconoscimento errore

[Command2][][Set ID][][NG][Dati][x]

- * Il monitor trasmette ACK (riconoscimento) in base a questo formato quando si ricevono dati normali anomali da funzioni non utilizzabili o errori di comunicazione.
Dati 00: codice illegale

01. Alimentazione (Comando: k a)

► Per controllare l'accensione / lo spegnimento del tele-visore.

Trasmissione

[k][a][][Set ID][][Dati][Cr]

Dati 00 : Spegnimento Dati 01: Accensione

Riconoscimento

[a][][Set ID][][OK/NG][Dati][x]

► Per mostrare l'accensione / lo spegnimento.

Trasmissione

[k][a][][Set ID][][FF][Cr]

Riconoscimento

[a][][Set ID][][OK/NG][Data][x]

- * In un modo simile, se le altre funzioni trasmettono dati '0xFF' secondo questo formato, il feedback dei dati di riconoscimento presenta lo stato relativo ad ogni funzione.
- * OK Ack., Error Ack. e altri messaggi potrebbero venire visualizzati sullo schermo mentre il televisore è acceso.

02. Rapporto larghezza-altezza (Comando: k c) (Dimensioni dell'immagine principale)

► Per regolare il formato dello schermo.
Potete anche regolare lo formato dello schermo usando il **Rapp. d'aspetto** nel Q.MENU. oppure nel menu IMMAGINE.

Trasmissione

[k][c][][Set ID][][Dati][Cr]

Dati 01 : Schermo normale (4:3)	05 : Zoom2
02 : Schermo panoramico (16:9)	06 : Original
04 : Zoom1	07 : 14:9
	09 : Solo ricerca

Riconoscimento

[c][][Set ID][][OK/NG][Dati][x]

- * Utilizzando l'ingresso RGB-PC o Component, si seleziona un rapporto larghezza-altezza dello schermo o di 16:9 o di 4:3.
- * Nella modalità DTV/HDMI (1080i 50Hz/60Hz, 720p 24Hz/50Hz/60Hz, 1080p 24Hz/30Hz/50Hz/60Hz), Component(720p, 1080i, 1080p 50Hz/60Hz) è disponibile Just Scan n(sola scansione).

03. Schermo silenzioso (Comando: k d)

► Per selezionare l'opzione schermo silenzioso attivata / disattivata.

Trasmissione

[k][d][][Set ID][][Dati][Cr]

Dati 00 : Schermo silenzioso disattivato (immagine attiva)
01 : Schermo silenzioso attivato (immagine disattivata)

Riconoscimento

[d][][Set ID][][OK/NG][Dati][x]

04. Volume silenzioso (Comando: k e)

► Per controllare l'opzione volume silenzioso attivata / disattivata. È inoltre possibile regolare l'opzione silenzioso con il pulsante MUTE presente sul telecomando.

Trasmissione

[k][e][][Set ID][][Dati][Cr]

Dati 00 : Volume silenzioso attivato (volume disattivato)
01 : Volume silenzioso disattivato (Volume attivo)

Riconoscimento

[e][][Set ID][][OK/NG][Dati][x]

05. Controllo volume (Comando: k f)

► Per regolare il volume.
È inoltre possibile regolare il volume con gli appositi pulsanti presenti sul telecomando.

Trasmissione

[k][f][][Set ID][][Dati][Cr]

Dati min. : 00 ~ Max : 64

Consultare la 'Mappatura dati reali 1'. Vedere pagina 128.

Riconoscimento

[f][][Set ID][][OK/NG][Dati][x]

06. Contrasto (Comando: k g)

► Per regolare il contrasto dello schermo.
È inoltre possibile regolare il contrasto nel menu PICTURE [Immagine].

Trasmissione

[k][g][][Set ID][][Dati][Cr]

Dati min. : 00 ~ Max : 64

Consultare la 'Mappatura dati reali 1'. Vedere pagina 128.

Riconoscimento

[g][][Set ID][][OK/NG][Dati][x]

07. Luminosità (Comando: k h)

► Per regolare la luminosità dello schermo. È inoltre possibile regolare la luminosità nel menu Picture [Immagine].

Trasmissione

[k][h][][Set ID][][Dati][Cr]

Dati min. : 00 ~ Max : 64

Consultare la 'Mappatura dati reali 1'. Vedere pagina 128.

Riconoscimento

[h][][Set ID][][OK/NG][Dati][x]

08. Colore (Comando: k i)

► Per regolare il colore dello schermo. È inoltre possibile regolare il colore nel menu Picture [Immagine].

Trasmissione

[k][i][][Set ID][][Dati][Cr]

Dati min. : 00 ~ Max : 64

Consultare la 'Mappatura dati reali 1'. Vedere pagina 128.

Riconoscimento

[i][][Set ID][][OK/NG][Dati][x]

09. Tinte (Comando: k j)

- Per regolare la tinta dello schermo.(trasmissione con codice esadecimale) È inoltre possibile regolare la tinta nel menu Picture [Immagine].

Trasmissione

[k][j][][Set ID][][Dati][Cr]

Dati min. : 00 ~ Max : 64

Consultare la 'Mappatura dati reali 1'. Vedere pagina 128.

Riconoscimento

[j][][Set ID][][OK/NG][Dati][x]

10. Nitidezza (Comando: k k)

- Per regolare la nitidezza dello schermo. È inoltre possibile regolare la nitidezza nel menu Picture [Immagine].

Trasmissione

[k][k][][Set ID][][Dati][Cr]

Dati min. : 00 ~ Max : 64

Consultare la 'Mappatura dati reali 1'. Vedere pagina 128.

Riconoscimento

[k][][Set ID][][OK/NG][Dati][x]

11. Selezione OSD (Comando: k l)

- Per selezionare OSD (On Screen Display) on/off utilizzando il telecomando.

Trasmissione

[k][l][][Set ID][][Dati][Cr]

Dati 0 : OSD Speno 1 : OSD Acceso

Riconoscimento

12. Modalità blocco telecomando (Comando: k m)

- Per bloccare il telecomando e i controlli del pannello frontale sull'apparecchiatura.

Trasmissione

[k][m][][Set ID][][Dati][Cr]

Dati 0: Blocco disattiva- to Dati 1: Blocco attivo

Riconoscimento

[m][][Set ID][][OK/NG][Dati][x]

- * Se non si utilizza il telecomando, utilizzare questa modalità.

Quando l'alimentazione principale è attivata/disattivata, il blocco controlli esterni vien disabilitato.

13. Bilanciamento (Comando: k t)

- Utile per regolare il bilanciamento. È inoltre possibile regolare il bilanciamento nel menu AUDIO.

Trasmissione

[k][t][][Set ID][][Dati][Cr]

Dati min. : 00 ~ Max : 64

Consultare la 'Mappatura dati reali 1'. Vedere pagina 128.

Riconoscimento

[t][][Set ID][][OK/NG][Dati][x]

14. Temperatura colore (Comando: k u)

- Utile per regolare la temperatura del colore. È inoltre possibile regolare CSM nel menu PICTURE [IMMAGINE].

Trasmissione

[k][u][][Set ID][][Dati][Cr]

Dati 0 : Medio 1:Freddo 2: Caldo

Riconoscimento

[u][][Set ID][][OK/NG][Dati][x]

15. Stato anomalo (Comando: k z)

- Utile per individuare uno stato anomalo.

Trasmissione

[k][z][][Set ID][][FF][][Cr]

Dati FF: lettura

Riconoscimento

[z][][Set ID][][OK/NG][Dati][x]

- Dati 00: normale (alimentazione attivata e segnale presente)
01: nessun segnale (alimentazione attivata)
02: spegnere la TV con il telecomando
03: spegnere la TV con la funzione Sleep time
04: spegnere la TV con la funzione RS-232C
05: 5V disattivati
06: AC disattivato
07: spegnere la TV con la funzione Fan Alarm (opzione)
08: spegnere la TV con la funzione Off time
09: spegnere la TV con la funzione Auto sleep
a: Spegnere la TV nel caso di difetto della scheda AV

* Questa funzione è disponibile in modalità "sola lettura".

16. Metodo ISM (solo TV al Plasma) (Comando: j p)

- Utile per controllare la modalità ISM. È inoltre possibile regolare la modalità ISM nel menu **OPZIONE**.

Trasmissione

[j][p][][Set ID][][Dati][Cr]

- Dati 01: Inversione
02: Orbiter
04: Refresh PDP
08: Normale

Riconoscimento

[p][][Set ID][][OK/NG][Dati][x]

APPENDICE

17. Risparmio energetico (solo TV al Plasma) (Comando: j q)

- Utile per ridurre il consumo elettrico del monitor. È inoltre possibile regolare la funzione Low Power nel menu **OPZIONE**.

Trasmissione

[j][q][][Set ID][][Dati][][Cr]

Dati min: 00 ~ Max :04 (*trasmissione con codice esadecimale)

Riconoscimento

[q][][Set ID][][OK/NG][Dati][x]

18. Configurazione automatica(Comando: j u)

- TUtile per la regolazione della posizione delle immagini e per la riduzione al minimo lo sfarfallio in modo automatico. Funziona esclusivamente in modalità RGB (PC).

Trasmissione

[j][u][][Set ID][][Dati][Cr]

Dati 01: selezione

Riconoscimento

[u][][Set ID][][OK/NG][Dati][x]

19. Egualizza(Comando: j v)

- Per regolare equalizzazione.

Trasmissione

[j][v][][Set ID][][Dati][Cr]

MSB

LSB

0	0	0	0	0	0	0	0	0
---	---	---	---	---	---	---	---	---

└─ Frequenza ─┘ └─ Dati ─┘

7	6	5	Frequenza	4	3	2	1	0
0	0	0	80Hz	00000 ~10010				
0	0	1	220Hz					
0	1	0	470Hz					
0	1	1	1 KHz					
1	0	0	2.2KHz					
1	0	1	4.7KHz					
1	1	0	12KHz					

Riconoscimento

[v][][Set ID][][OK/NG][Dati][x]

20. Comando di sintonia (Comando: m a)

- Impostare il canale sul seguente numero fisico.

Trasmissione

[m][a][][Set ID][][Dati0][][Dati1][][Dati2][Cr]

Dati00: dati canale alto

Dati01: dati canale basso

es. num. 47 -> 00 2F (2FH)

num. 394 -> 01 88 (188H), num. DTV 0 -> non importante

Dati02 0x00: ATV principale, 0x10 : DTV principale

Intervallo dati canali

Analogico - Min: 0 ~ Max: 63 (0~99)

Digitale - Min: 0 ~ Max: 3E7 (0~999)

Riconoscimento

[a][][Set ID][][OK/NG][Dati][x]

Dati Min: 00 ~ Max: FF

21. Aggiunta/salto canale (Comando: m b)

- Per impostare lo stato Ignora per il programma corrente.

Trasmissione

[m][b][][Set ID][][Dati][Cr]

Dati 00 : Salta 01 : Aggiungi

Riconoscimento

[b][][Set ID][][OK/NG][Dati][x]

* Mappatura dati reali 1

00 : punto 0
 ⋮
 A : punto 10 (Set ID 10)
 ⋮
 F : punto 15 (Set ID 15)
 10 : punto 16 (Set ID 16)
 ⋮
 64 : punto 100
 ⋮
 6E : punto 110
 ⋮
 73 : punto 115
 74 : punto 116
 ⋮
 C7 : punto 199
 ⋮
 FE : punto 254
 FF : punto 255

* Mappatura dati reali 2

00 : -40
 01 : -39
 02 : -38
 ⋮
 28 : 0
 ⋮
 4E : +38
 4F : +39
 50 : +40

21. Tasto (Comando: m c)

► Utile per trasmettere il codice pulsanti del telecomando IR.

Trasmissione

[m][c][][Set ID][][Dati][Cr]

Dati: Codice pulsanti - Vedere pagina 122.

Riconoscimento

[c][][Set ID][][OK/NG][Dati][x]

Retroilluminazione di controllo (Comando: m g) (solo TV LCD)

► Per controllare la retroilluminazione.

Trasmissione

[m][g][][Set ID][][Dati][Cr]

Dati : Dati min. 00 ~ Max: 64 (* trasmissione con codice esadecimale)

Riconoscimento

[g][][Set ID][][OK/NG][Dati][x]

24. Selezione ingresso (principale) (Comando: m b)

► Per selezionare la sorgente d'ingresso per le immagini principali.

Trasmissione

[x][b][][Set ID][][Dati][Cr]

Dati: Struttura

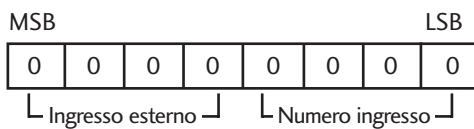

Ingresso esterno				Dati
0	0	0	0	DTV
0	0	0	1	Analog
0	0	1	0	AV
0	1	0	0	Component
0	1	0	1	RGB-PC
1	0	0	1	HDMI/DTV-PC

Numero ingresso				Dati
0	0	0	0	Ingresso1
0	0	0	1	Ingresso2
0	0	1	0	Ingresso3
0	0	1	1	Ingresso4

Riconoscimento

[b][][Set ID][][OK/NG][Dati][x]

Avviso per il software Open source

I seguenti eseguibili GPL e librerie LGPL/MPL usati in questo prodotto sono soggetti agli accordi di licenza GPL2.0/LGPL2.1/MPL1.1 :

ESEGUIBILI GPL :

- Linux kernel 2.6
- busybox

LIBRERIE LGPL:

- glibc

LIBRERIE MPL:

- Nanox

LG Electronics offre di fornire il codice sorgente su CD-ROM contro il pagamento di una cifra a copertura dei costi che tale distribuzione comporta, come il costo del supporto, spedizione e gestione in seguito a richiesta per e-mail inviata a LG Electronics:

Opensource@lge.com

Questa offerta è valida per tre (3) anni dalla data di distribuzione di questo prodotto da parte della LG Electronics.

Potete anche ottenere la traduzione delle licenze GPL, LGPL da <http://www.gnu.org/licenses/old-licenses/gpl-2,0-translations.html>, <http://www.gnu.org/licenses/old-licenses/lgpl-2,1-translations.html>.

- Questo software è basato in parte sul lavoro della Independent JPEG Group.
- Questo software include la libreria di riferimento PNG_libpng.
- I Questo software include la libreria di compressione Zlib, sviluppata da Jean-loup Gailly e Mark Adler. Diritti di riproduzione (C) 1995-2005 Jean-loup Gailly e Mark Adler

LG Electronics Inc.

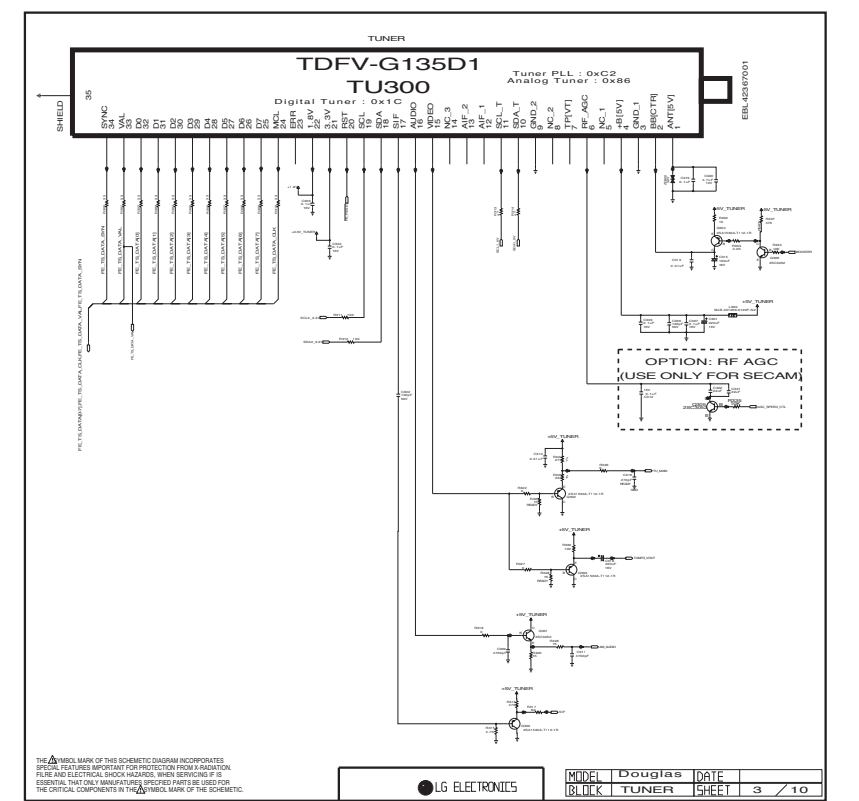
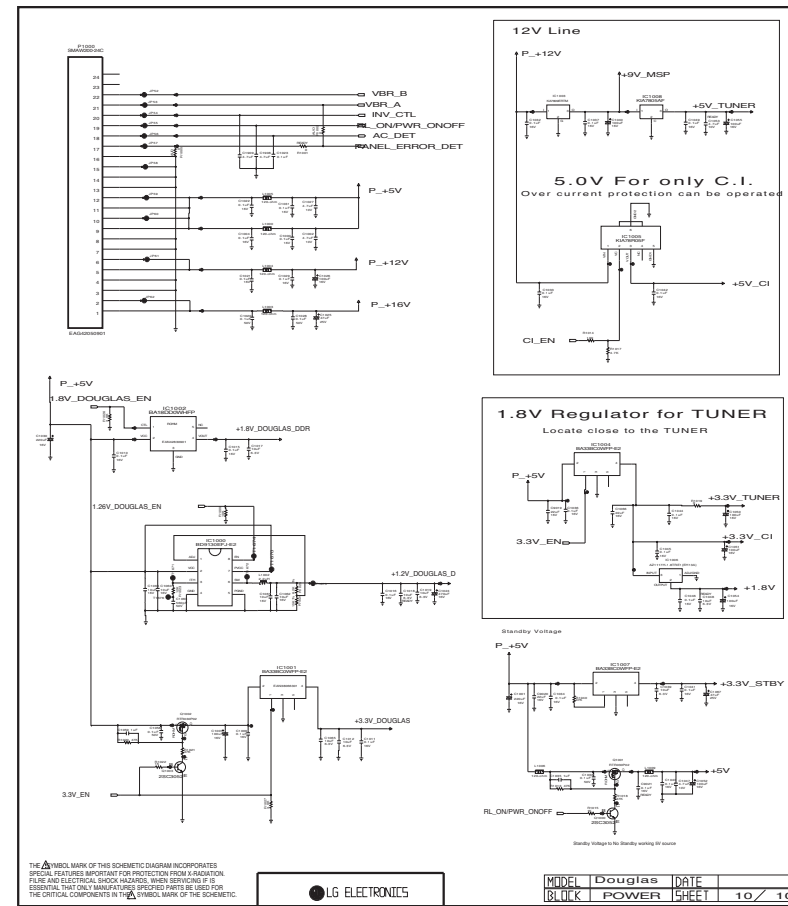
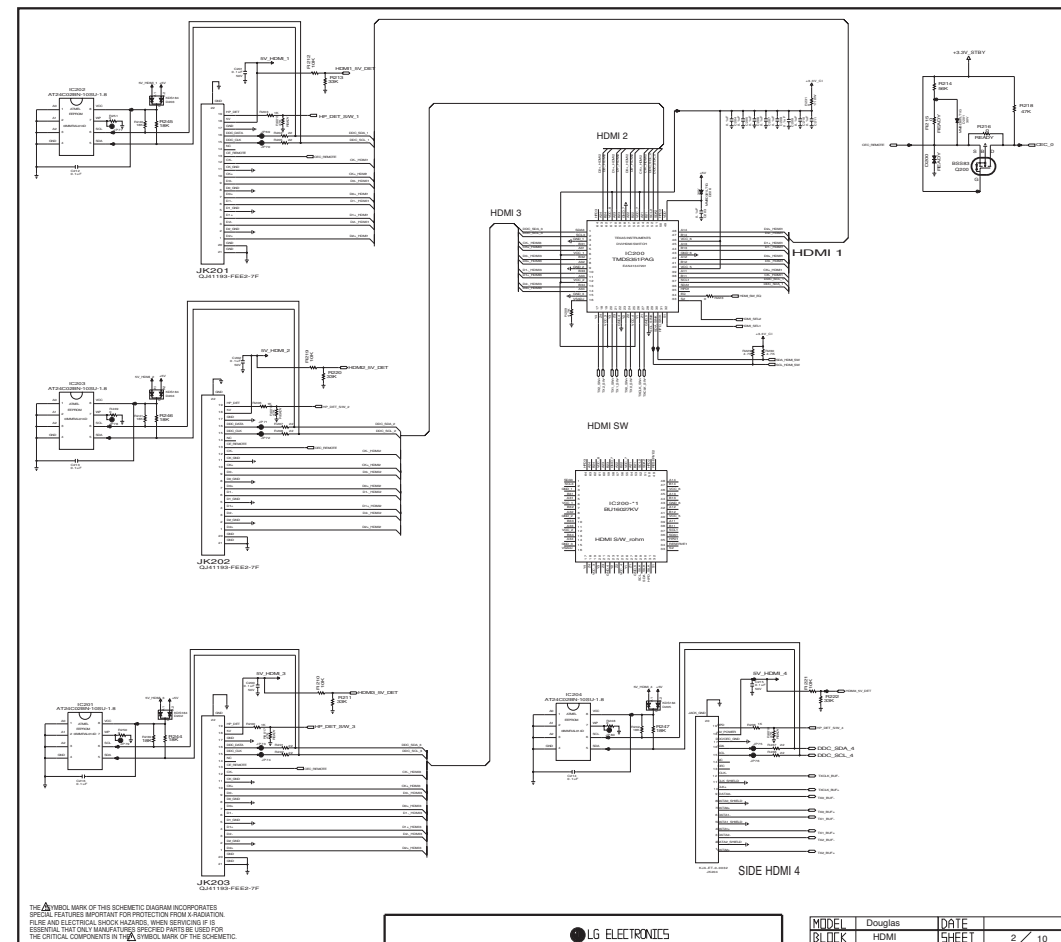
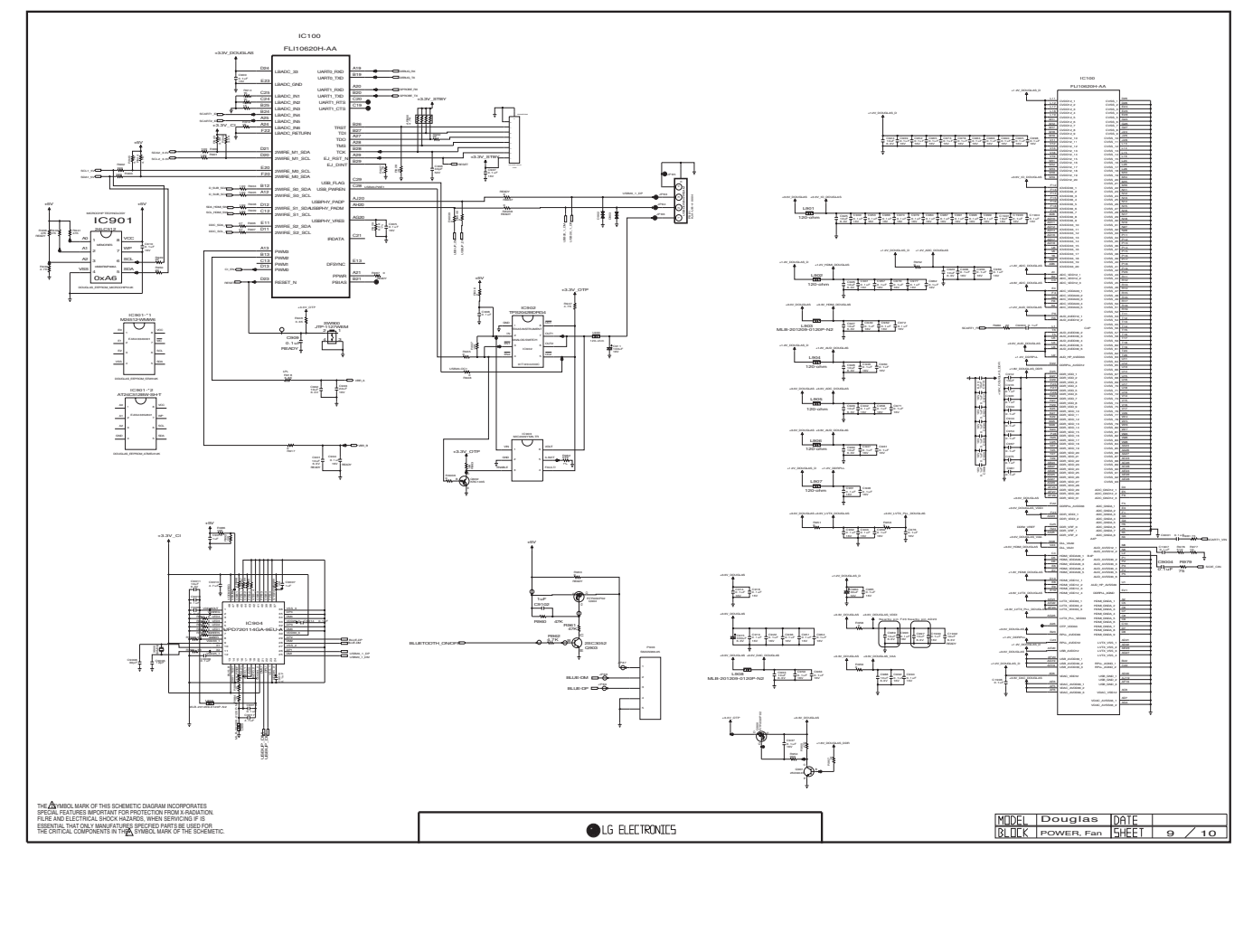
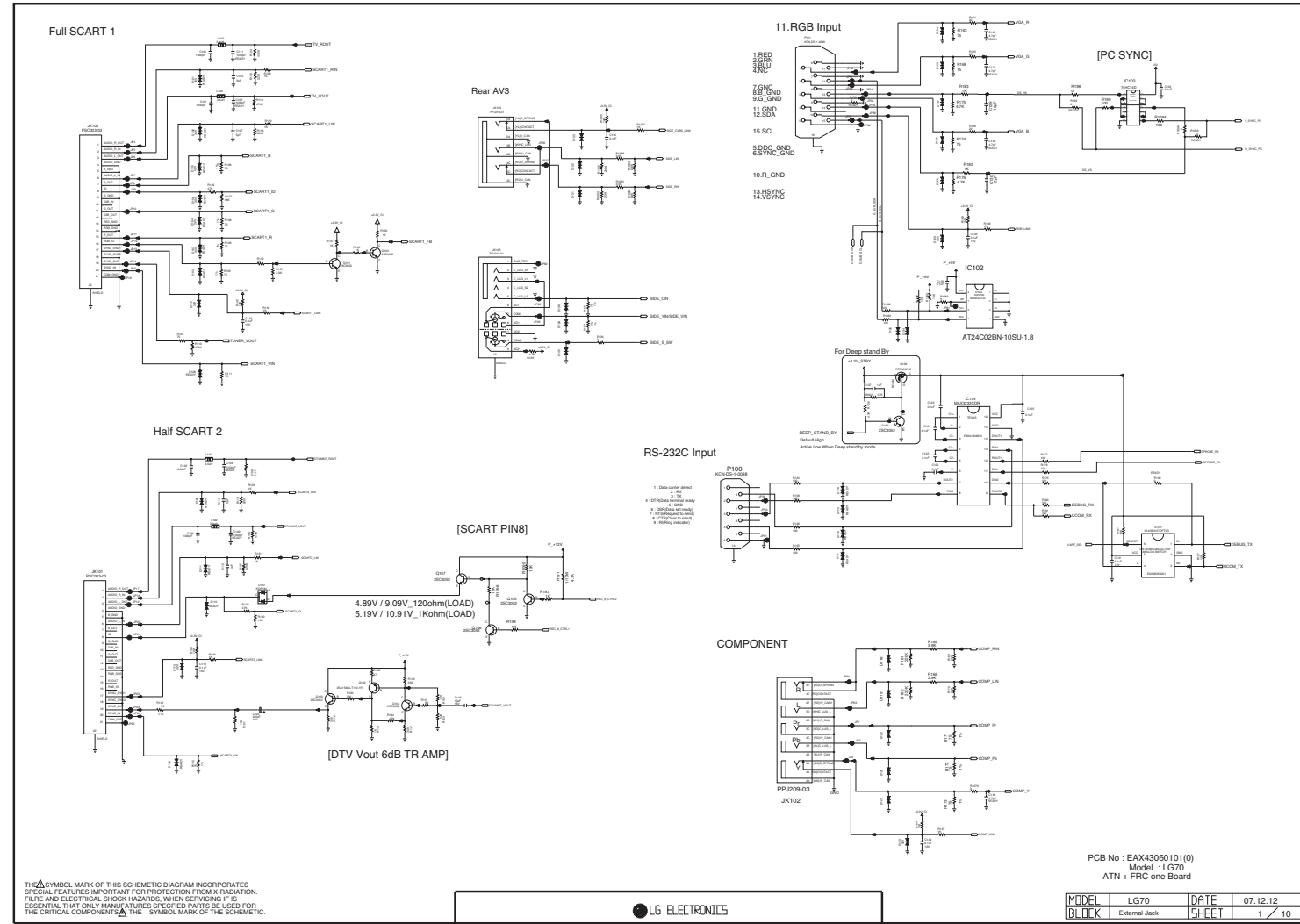

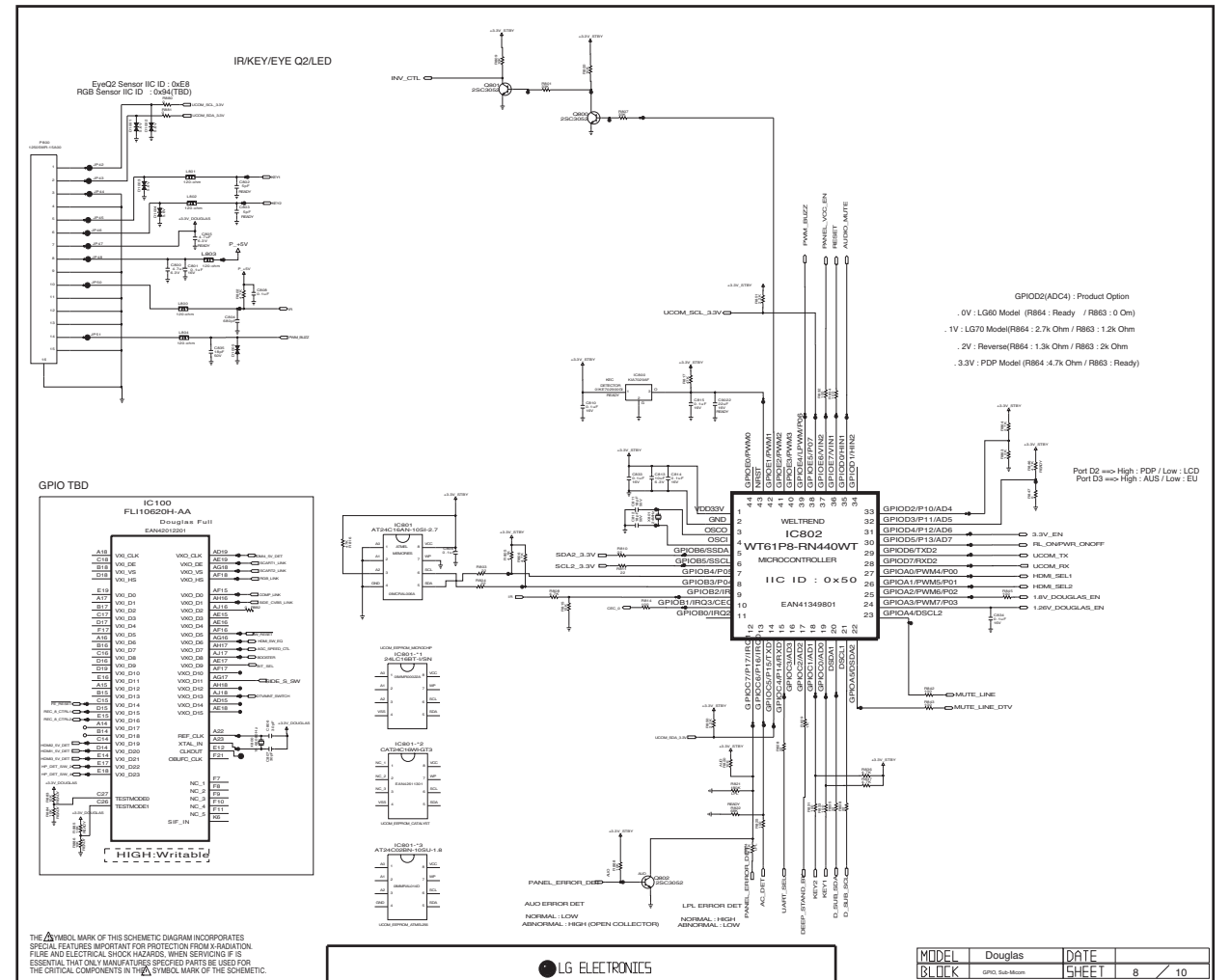
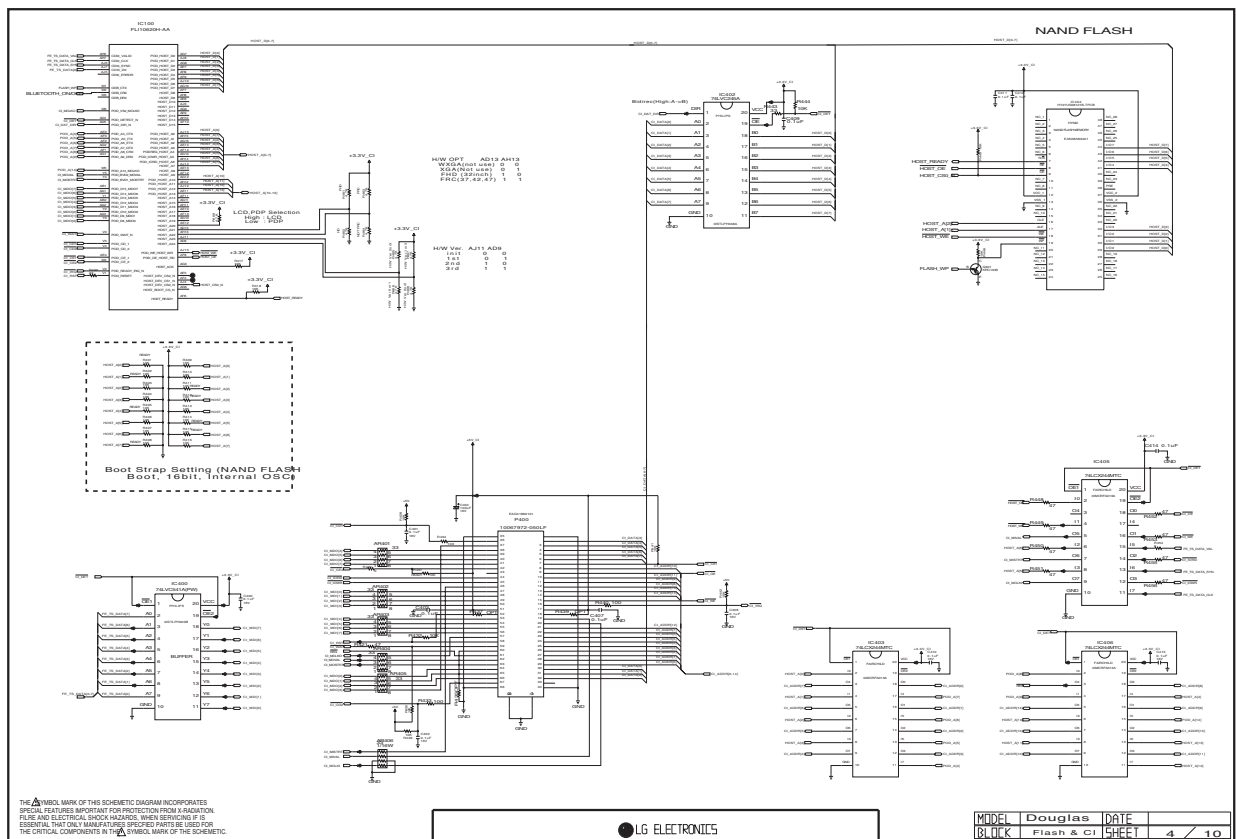
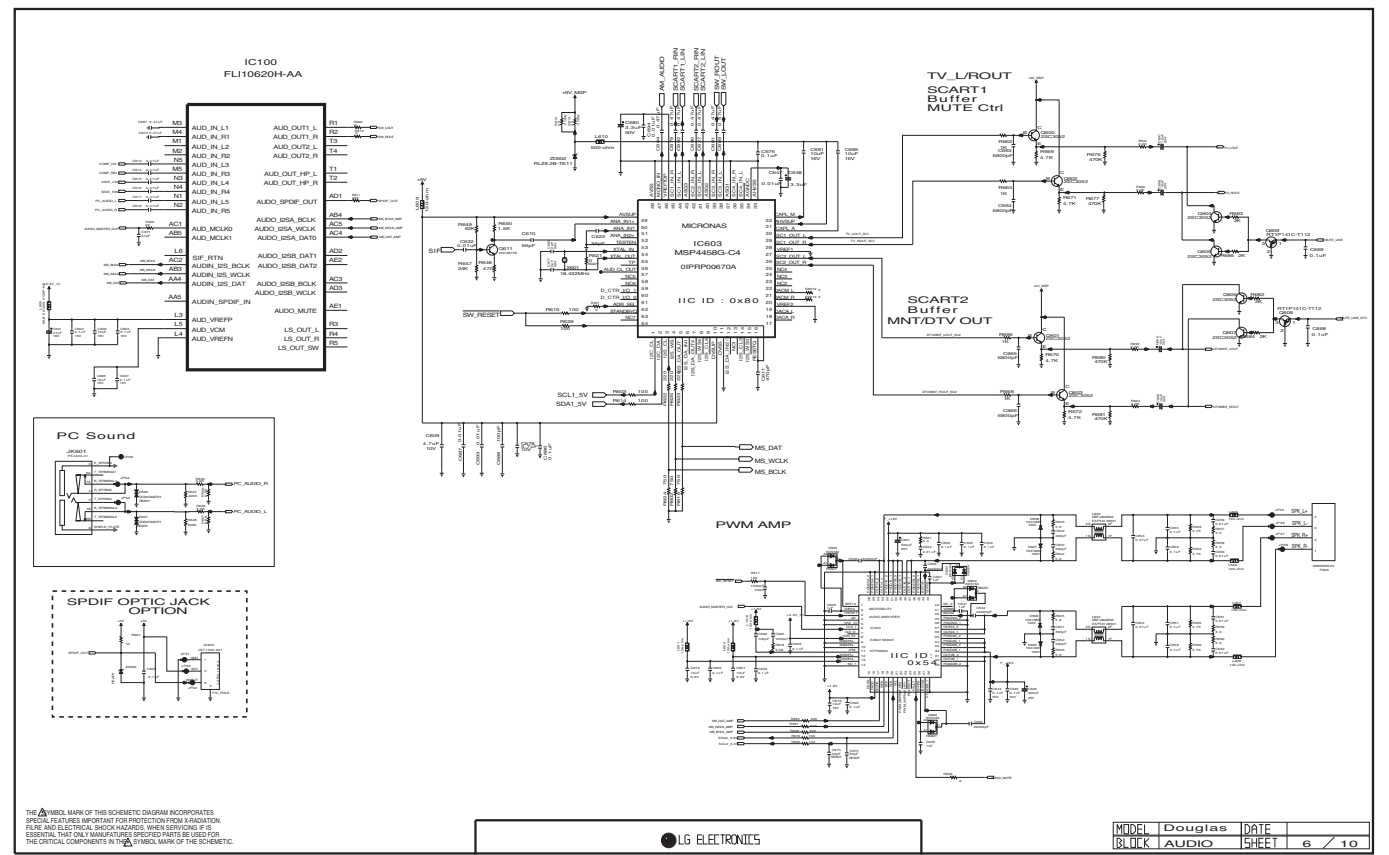
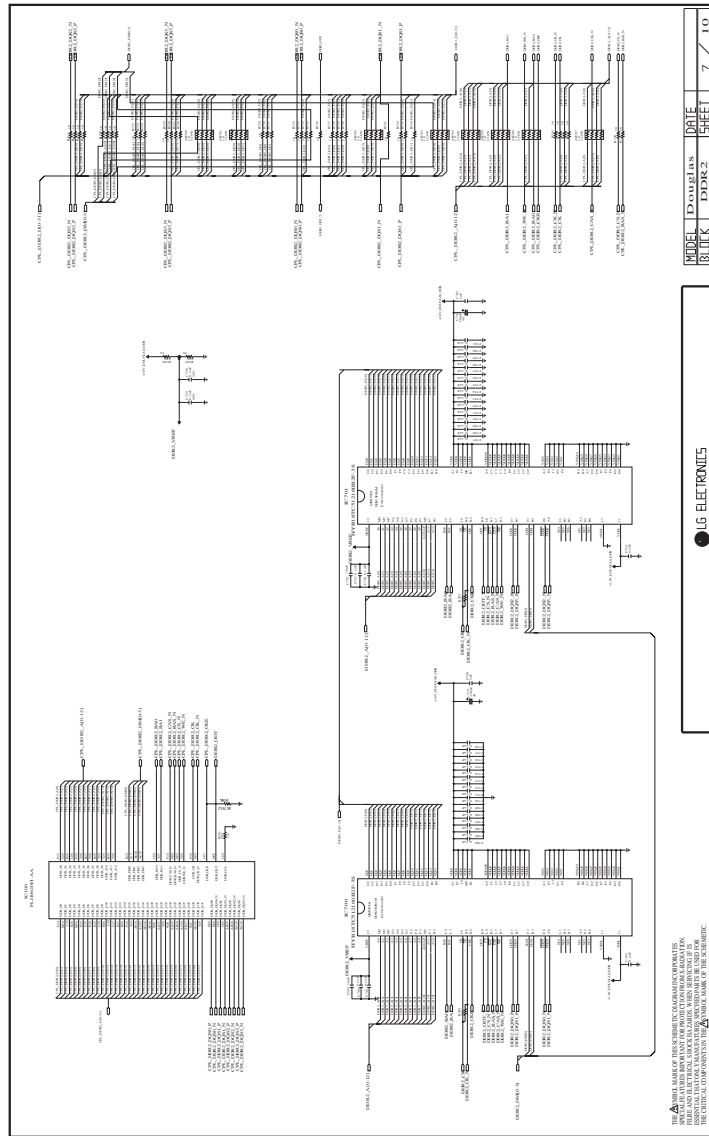
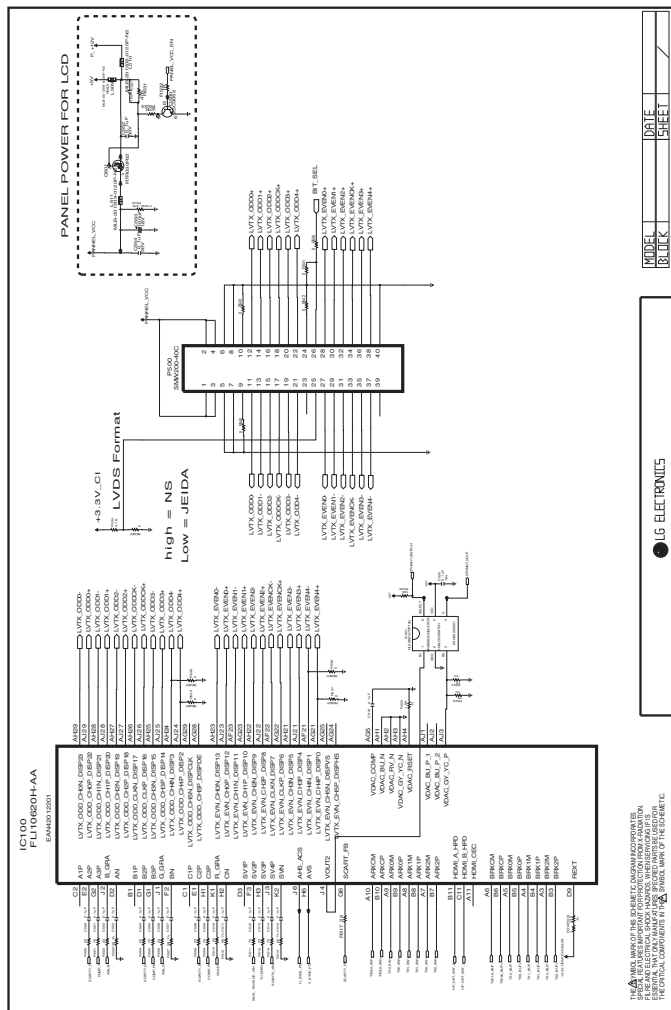

1. Gamma applicazione

Questo foglio specifiche è valido per tutti i telai LD88D prodotti dagli impianti TV LG in tutto il mondo.

2. Specifica.

- Poiché questo non è un telaio caldo, non è necessario utilizzare un trasformatore di isolamento. Tuttavia, l'uso di un trasformatore di isolamento protegge lo strumento di test.
- Eseguire la regolazione nell'ordine corretto.
- La regolazione deve essere eseguita nell'intervallo di temperature di 25±5°C e di 65±10% di umidità relativa in assenza di indicazione specifica.
- La tensione di ingresso del ricevitore deve essere compresa nell'intervallo 100~240V, 50/60Hz.
- Utilizzare il ricevitore per circa 15 minuti prima della regolazione.

-Dopo RGB Full White in modalità HEAT-RUN, il ricevitore deve essere utilizzato prima della regolazione.

-Accedere alla MODALITÀ HEAT-RUN

- 1) Premere il tasto "POWER ON" sul telecomando regolazione.
- 2) Premere il tasto "ADJ" sul telecomando regolazione.
- 3) Selezionare "3. Test Pattern" con **▲/▼**(CH +/-) e premere ENTER(■).
- 4) Selezionare "White" con **◀▶**(VOL +/-) e premere ENTER(■).

*Esecuzione HEAT senza generatore di segnale in questa modalità.

-Il pattern singolo colore (RED / BLUE / GREEN) della modalità HEAT RUN utilizza il pannello di controllo.

-Attenzione: Se si lascia un pattern fisso per oltre 20 minuti (specialmente pattern digitale, pattern tratteggio incrociato), può formarsi un'immagine risultante nella parte nera dello schermo.

3. Metodo regolazione assieme PCB

=> Attenzione: Usando il pulsante 'power on' del telecomando si accende il TV.

● Protocollo di calibrazione ADC (RS232)

NO	Elemento	CMD.1	CMD.2	Data 0	Data 0
Accedere a MOD regolazione	Regolare iModi Ini	A	D	0	0
Regolazione ADC	Regolazione ADC	A	D	1	0
	Regolare iModi Out	A	D	9	0
	Conferma regolazione	A	D	9	9

● Protocollo di calibrazione ADC (RS232)

NO	Elemento	CMD.1	CMD.2	Data 0	Data 0
Accedere a MOD download	Download iModi	A	E	0	0
Download opzione modello e dati Edid	Download	A	E	Note1	Note2
	Regolare iModi Out	A	E	9	9
	Conferma regolazione	A	E	9	9

** Nota 1 e Nota 2

Opzione modello	Nota 1	Nota 2
32L67000-ZA	S	6
37L67000-ZA	S	7
42L67000-ZA	S	8
47L67000-ZA	S	9
52L67000-ZA	S	9

- Velocità di trasferimento dati: 115200 bps
- Host RS232: PC
- echo: nessuno

3.1. Regolazione ADC

Input RF	Ingresso AV / Componente / RGB
NESSUN SEGNALE o numero bianco	NESSUN SEGNALE

È possibile eseguire la regolazione tramite solo ADC interno, quindi non è necessario segnale input.

* Attrezzatura richiesta: telecomando regolazione.

- 1) Premere il tasto ADJ sul telecomando regolazione.
- 2) Selezionare "1. ADC calibration" con **▲/▼**(CH +/-) e premere ENTER(■).
- 3) Selezionare "Start" con **◀▶**(VOL +/-) e premere ENTER(■).
- 4) La regolazione ADC è automatica.

3.2. Metodo di controllo SCHEDA PCMCIA

Occorre regolare il canale DTV 29 e inserire nello zoccolo la SCHEDA PCMCIA.

- 1) Se la SCHEDA PCMCIA funziona normalmente, i segnali normali appaiono sullo schermo. In caso di funzionamento errato, sullo schermo appare "No CA module".

=> Attenzione: impostare "RF mode" prima di avviare i prodotti.

4. EDID(The Extended Display Identification DATA)

*** Con produzione interna aziendale (assieme totale), eseguire scansione dati EDID in linea DDC ***

4.1. Download EDID

Prima del download dei dati EDID, verificare che il cavo RGB/HDMI sia scollegato.

- 1) Premere il tasto "ADJ" sul telecomando regolazione.
- 2) Selezionare "5. EDID D/L" con **▲/▼**(CH +/-) e premere ENTER(■).
- 3) Selezionare "Start" con **◀▶**(VOL +/-) e premere ENTER(■).
- 4) Il download EDID viene eseguito se la parola "NG" viene modificata in "OK" per tutte le porte HDMI e RGB.
- 5) Premere il tasto EXIT sul telecomando regolazione.

5. Regolazione del bilanciamento del bianco

- 1) Premere il tasto 'Adj' sul telecomando regolazione (n/p: 105-201M).
 - 2) Selezionare 'Model Option' con il tasto **▲/▼**(CH +/-) e premere 'VOL+' o 'Enter'.
 - 3) Immettere il numero di modello oppure selezionare 'Model Name' tramite il tasto **◀▶**(CH +/-)
- 32LG7000-ZA => 7700000
- 4) Quindi, premere 'Enter' o 'Vol+'.
 - 5) Il set viene spento e riacceso automaticamente.

6. Numero di serie D/L

6.1. TABELLA Segnale

CMD	LUNGH	ADR	ADL	DATI.1	...	Dati.n	CS	REF.
-----	-------	-----	-----	--------	-----	--------	----	------

CMD : A0h
LUNGH : 85~94h (1~16 byte)
ADR : EEPROM Subindirizzzo più significativo (00~1F)
ADL : EEPROM Subindirizzzo meno significativo (00~FF)
Dati : Scrittura dati
CS : CMD + LENGTH + ADH + ADL + Data_1 + ... + Data_n
Ref. : 20ms

6.2. Set comandi

N	Mod. regolazione	CMD(hex)	LUNGH(hex)	Descrizione
1	SCRITTURA EEPROM	Adh	84h~n	Scrittura n-byte (n = 1~16)

* Descrizione

Scrittura predefinita FOS: scrittura <7mode data>

Vtotal, V_Frequency, Sync_Polarity, Htotal, Hstart, Vstart, 0, Phase

Scrittura dati: Scrittura nome modello e numero di serie in EEPROM..

6.3. Metodo e avviso

A. Numero seriale D/L utilizza apparecchiatura scan.

B. Impostazione apparecchiatura scan eseguita da Manufacturing Technology Group.

C. Il numero di serie D/L deve essere conforme se prodotto in linea di produzione, in quanto obbligatorio per D-book 4.0

7. Regolazione del bilanciamento del bianco

● Apparecchiatura del test

* Analizzatore colori (CS-1000, CA-100+(CH.9), CA-210(CH.9))

* Regolare CA-210, CA-100+ tramite CS-1000 prima di misurare -> Utilizzare il canale 9 con compensazione matrice (Bianco, Rosso, Verde, Blu rivisti) da CS-1000 e regolare in base alla coordinata di regolazione bilanciamento bianco.

* Color temperature standards according to CSM and Module

CSM	LCD
Freddo	11000K
Medio	6500K
Caldo	6500K

* Modificare illuminazione target egamma dell'apparecchiatura di regolazione automatica bianco/nero.

Illuminazione target	65
Gamma	20

* Temperatura colore e coordinata regolazione bilanciamento bianco

Freddo	CS-1000	CA-100+(CH.9)	CA-210 (CH.9)
x	0.279	0.27940.002	0.27940.002
y	0.283	0.28340.002	0.28340.002
Δuv	0.000	0.000	0.000
Medio	CS-1000	CA-100+(CH.9)	CA-210 (CH.9)
x	0.285	0.28540.002	0.28540.002
y	0.283	0.28340.002	0.28340.002
Δuv	0.000	0.000	0.000
Caldo	CS-1000	CA-100+(CH.9)	CA-210 (CH.9)
x	0.313	0.31340.002	0.31340.002
y	0.329	0.32940.002	0.32940.002
Δuv	0.003	0.003	0.003

- * PC (per comunicazione tramite RS-232C) => vel. di trasf. dati UART: 115200 bps
- * Illuminazione Y AV: superiore 150 cd/β_z (Tip: 350 cd/β_z)
- Applicazione a modalità Freddo, Medio, Caldo

● Connessione immagine strumento di misurazione (su controllo automatico)
Viene utilizzato il PATTERN interno quando si controlla W/B. Collegare a controller auto o premere sul telecomando regolazione POWER-ON -> Accedere alla modalità di bilanciamento del bianco, appare il pattern.

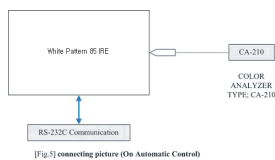

7.1. Bilanciamento bianco automatico

(1) Direzioni e interfaccia Autocontrollo

- 1) Regolare nel punto in cui l'afflusso luminoso come di un proiettore è bloccato. (Illuminazione inferiore a 10lx)
- 2) Far aderire strettamente l'analizzatore colori (CA210) al modulo a meno di 10 cm di distanza, tenerlo sulla superficie del modulo e della sonda dell'analizzatore in verticale.(80~100°).
- 3) Durata
-Attendere un po' dopo l'inizio, tenere acceso (non interrompere l'alimentazione) ed eseguire heat-run per 15 minuti
-Con 'no signal' o 'full white pattern' o altri, controllare la retroilluminazione.

* Mappa autoregolazione(RS-232C)

	COMANDO RS-232C (CMD ID DATA)				CENTRO (PREDEF.)			
	Prodotto	Mod	Caldo	MIN	Prodotto	Mod	Caldo	MAX
Guadagno R	Jh	Ja	Jd	90	192	192	192	255
Guadagno G	Jh	Jb	Jc	90	192	192	192	255
Guadagno B	Jh	Jk	Jf	90	192	192	192	255
R Cut					64	64	64	128
G Cut					64	64	64	128
B Cut					64	64	64	128

7.2. Bilanciamento manuale del bianco

- 1) Premere il tasto ADJ KEY sul telecomando di regolazione. Selezionare "3. Test Pattern" con **▲/▼**(CH +/-) e premere ENTER(■).
- 2) Calibrazione Zero CA-100+ / CA-210, e durante il controllo fissare il sensore al centro della superficie del modulo LCD.
- 3) Premere il tasto "ADJ" sul telecomando regolazione.
- 4) Selezionare "2. White Balance" e premere **▶**(VOL +).
- 5) Il controllo viene eseguito su tre temperature di colore, COOL, MEDIUM, WARM. (Il controllo viene eseguito tre volte)

<Temperatura: FREDDA>

-R-Cut / G-Cut / B-Cut è impostato a 64.

-Il guadagno colore fisso deve essere mantenuto su 192, e regolare gli altri due a meno di 192.
-Ogni guadagno è limitato a 192.

<Temperatura: MEDIA>

-R-Cut / G-Cut / B-Cut è impostato a 64.

-Il guadagno colore fisso deve essere mantenuto su 192, e regolare gli altri due a meno di 192.
-Ogni guadagno è limitato a 192.

<Temperatura: CALDA>

-R-Cut / G-Cut / B-Cut è impostato a 64.

-Il guadagno colore fisso deve essere mantenuto su 192, e regolare gli altri due a meno di 192.
-Ogni guadagno è limitato a 192.

* Un valore tra Guadagno R / Guadagno G / Guadagno B deve essere mantenuto su 192, e regolare gli altri due a meno di 192. (Se GUADAGNO R/G/B sono tutti a 192, è la gamma FULL DYNAMIC del modulo)

8. Guida ispezione Eye-Q II <<Consultare fig.8>>

PASSO 1: Accendere il TV.

PASSO 2: Premere il tasto EYE sul telecomando regolazione.

PASSO 3: Coprire il sensore EYE-Q II sul pannello anteriore con la mano come in fig.4.1 per circa 8 secondi.

PASSO 4: Controllare "Backlight: XXX" e vedere se scende a meno di "0" sullo schermo. Se non indica "0" anche dopo 8 secondi, il modulo Eye Q II nel TV è difettoso. Sostituire con un altro.

PASSO 5: Togliere la mano dal modulo Eye Q e attendere 8 secondi.

PASSO 6: Controllare che "Backlight: XXX" non toni a "100" sullo schermo, che potrebbe indicare un guasto. Sostituire con un altro.

(Consultare: Azione sensore intelligente)

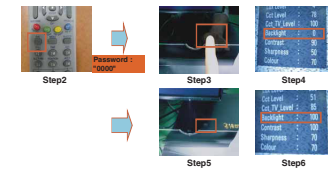

Fig. 8 Ispezione Eye-Q II

**Azione sensore intelligente.

Luminosità ambiente (unità : Lx)	Dati misurazione sensore intelligente	UI retroillum.	Contrasto	Luminosità	Nitidizza	Colore
900	300	100	100	50	70	70
300	180	55	50	50	62	50
200	120	25	50	50	58	54
90	42	0	90	50	52	65

9. Informazioni set (numero di serie e nome modello)

9.1. Controllare numero di serie e nome modello

- 1) Premere menu sul telecomando.
- 2) Selezionare SETUP -> Selezionare la Diagnostica.
- 3) Controllare numero di serie e tipo modello.

10. Test Bluetooth in Linea di produzione. (Consultare Fig.1 e Fig. 2)

- 1) Premere "Power on key" => Attivare "Bluetooth On".
- 2) Premere il tasto "PIP" => Ricerca dispositivo Bluetooth
- 3) Dopo "Search Complete" Premere "Exit"

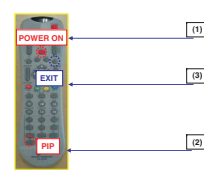

Fig. 1

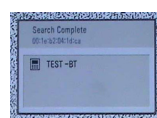

Fig. 2 Test OK

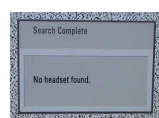
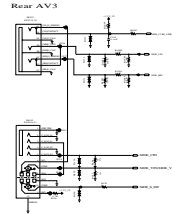
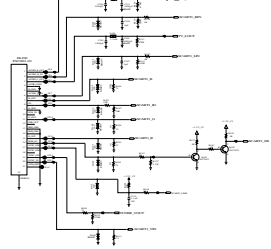
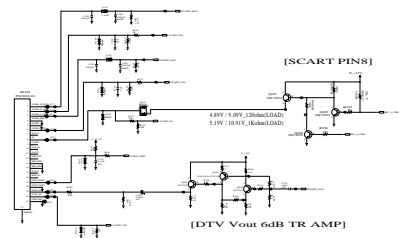

Fig. 3 Test NG

Full SCART 1



Half SCART 2



[SCART PIN8]

1.8V (1.8V_2channel)
1.8V (1.8V_Rch10A)

[DTV Vout 6dB TR AMP]

11.RGB Input

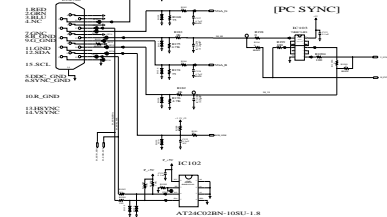

[PC SYNC]

AT234COBN-HDMI-1.8

RS-232C Input

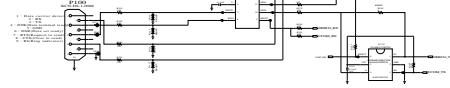

COMPONENT

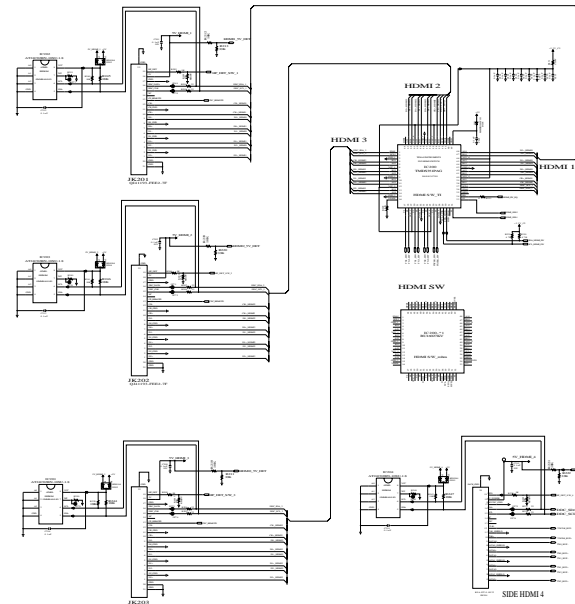
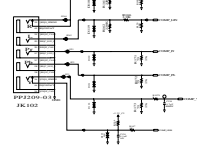

SIDE HDMI 4

THE TRADE MARK OF THIS REGISTERED DESIGNER IS INCORPORATED HEREIN. REPRODUCING THIS DOCUMENT WITHOUT THE WRITTEN PERMISSION OF THE REGISTERED DESIGNER IS PROHIBITED. THIS DOCUMENT IS THE PROPERTY OF THE REGISTERED DESIGNER. IT IS TO BE USED ONLY FOR THE PURPOSES SPECIFIED AND IS NOT TO BE REPRODUCED, COPIED, OR TRANSMITTED IN ANY FORM OR BY ANY MEANS, WITHOUT THE WRITTEN PERMISSION OF THE REGISTERED DESIGNER.

ATN = FRC one Board
470uF E-Cap C&T improvement

THE TRADE MARK OF THIS REGISTERED DESIGNER IS INCORPORATED HEREIN. REPRODUCING THIS DOCUMENT WITHOUT THE WRITTEN PERMISSION OF THE REGISTERED DESIGNER IS PROHIBITED. THIS DOCUMENT IS THE PROPERTY OF THE REGISTERED DESIGNER. IT IS TO BE USED ONLY FOR THE PURPOSES SPECIFIED AND IS NOT TO BE REPRODUCED, COPIED, OR TRANSMITTED IN ANY FORM OR BY ANY MEANS, WITHOUT THE WRITTEN PERMISSION OF THE REGISTERED DESIGNER.

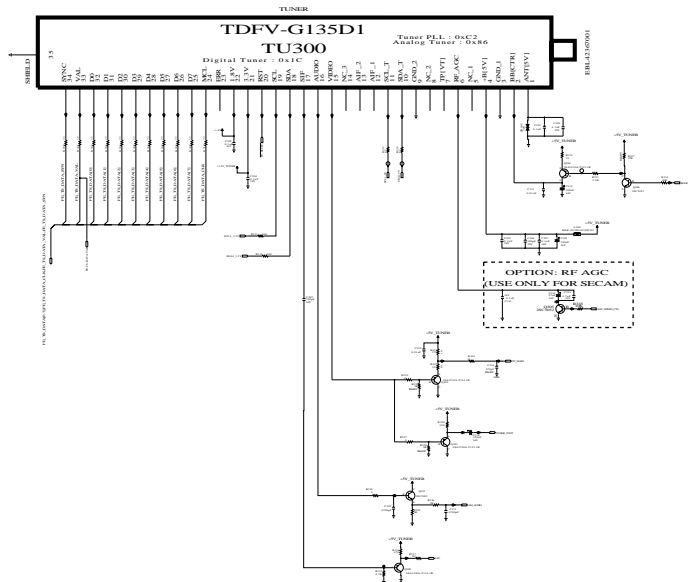

OPTION: REF AGC
(USE ONLY FOR SECAM)

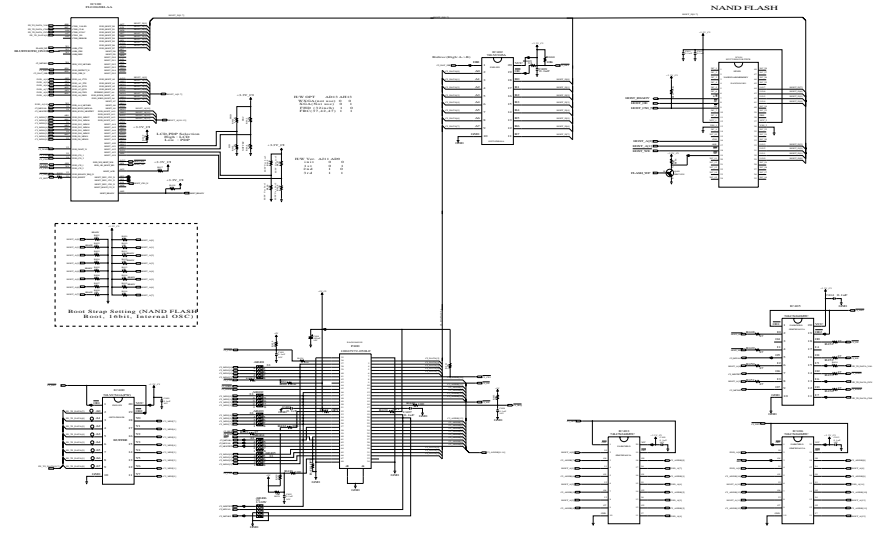

SAND FLASH

THE TRADE MARK OF THIS REGISTERED DESIGNER IS INCORPORATED HEREIN. REPRODUCING THIS DOCUMENT WITHOUT THE WRITTEN PERMISSION OF THE REGISTERED DESIGNER IS PROHIBITED. THIS DOCUMENT IS THE PROPERTY OF THE REGISTERED DESIGNER. IT IS TO BE USED ONLY FOR THE PURPOSES SPECIFIED AND IS NOT TO BE REPRODUCED, COPIED, OR TRANSMITTED IN ANY FORM OR BY ANY MEANS, WITHOUT THE WRITTEN PERMISSION OF THE REGISTERED DESIGNER.

THE TRADE MARK OF THIS REGISTERED DESIGNER IS INCORPORATED HEREIN. REPRODUCING THIS DOCUMENT WITHOUT THE WRITTEN PERMISSION OF THE REGISTERED DESIGNER IS PROHIBITED. THIS DOCUMENT IS THE PROPERTY OF THE REGISTERED DESIGNER. IT IS TO BE USED ONLY FOR THE PURPOSES SPECIFIED AND IS NOT TO BE REPRODUCED, COPIED, OR TRANSMITTED IN ANY FORM OR BY ANY MEANS, WITHOUT THE WRITTEN PERMISSION OF THE REGISTERED DESIGNER.

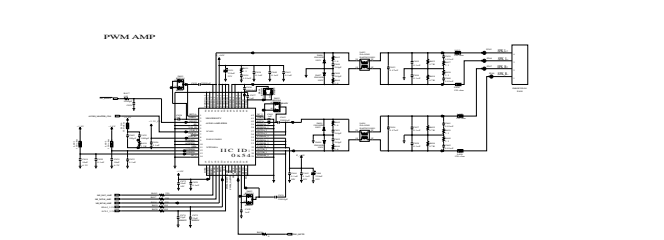
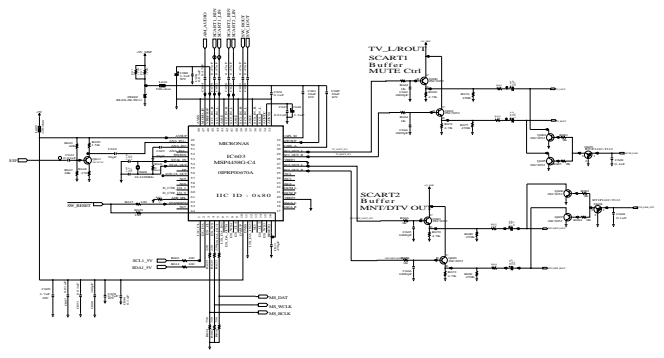
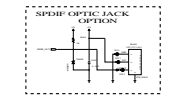
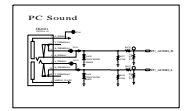
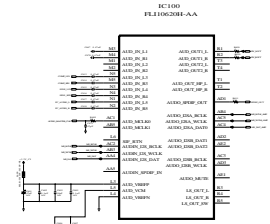
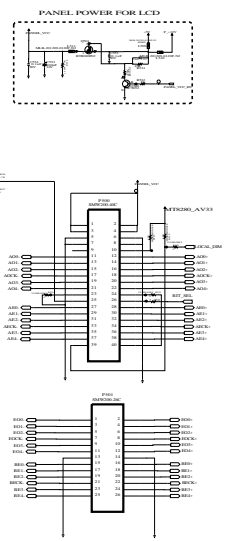
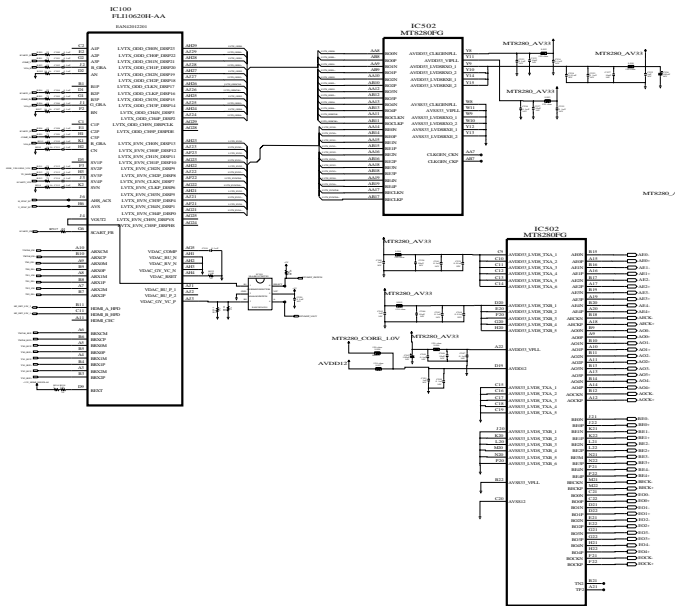

THE TRADE MARK OF THIS SYMBOLIC DEVICE IS PROTECTED BY PATENT AND TRADE MARK OFFICE. THIS DEVICE IS NOT TO BE REPRODUCED OR TRANSMITTED IN ANY FORM OR BY ANY MEANS, ELECTRONIC OR MECHANICAL, INCLUDING PHOTOCOPYING, RECORDING, OR BY ANY INFORMATION STORAGE AND RETRIEVAL SYSTEM. THE TRADE MARK OF THIS SYMBOLIC DEVICE IS PROTECTED BY PATENT AND TRADE MARK OFFICE.

THE TRADE MARK OF THIS SYMBOLIC DEVICE IS PROTECTED BY PATENT AND TRADE MARK OFFICE. THIS DEVICE IS NOT TO BE REPRODUCED OR TRANSMITTED IN ANY FORM OR BY ANY MEANS, ELECTRONIC OR MECHANICAL, INCLUDING PHOTOCOPYING, RECORDING, OR BY ANY INFORMATION STORAGE AND RETRIEVAL SYSTEM. THE TRADE MARK OF THIS SYMBOLIC DEVICE IS PROTECTED BY PATENT AND TRADE MARK OFFICE.

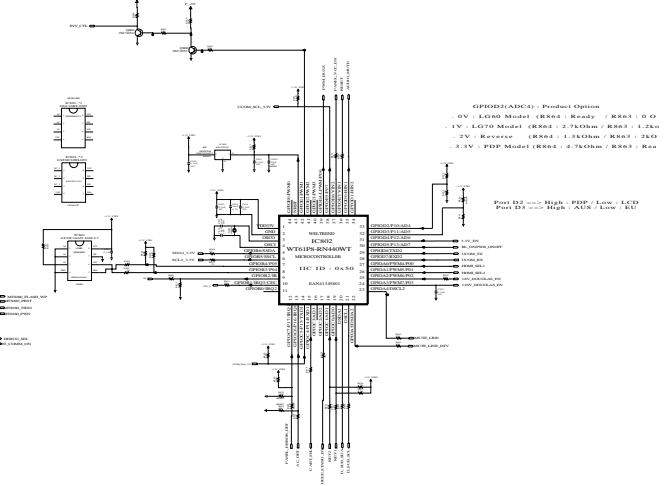
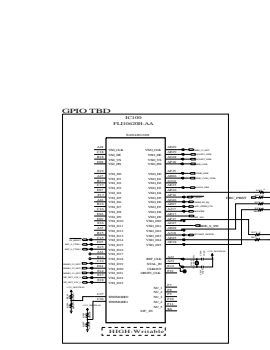
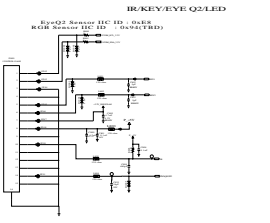
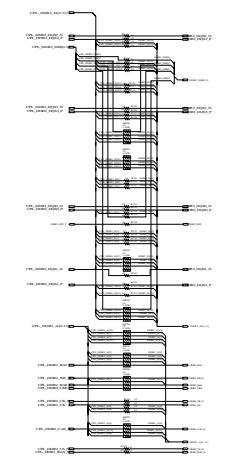
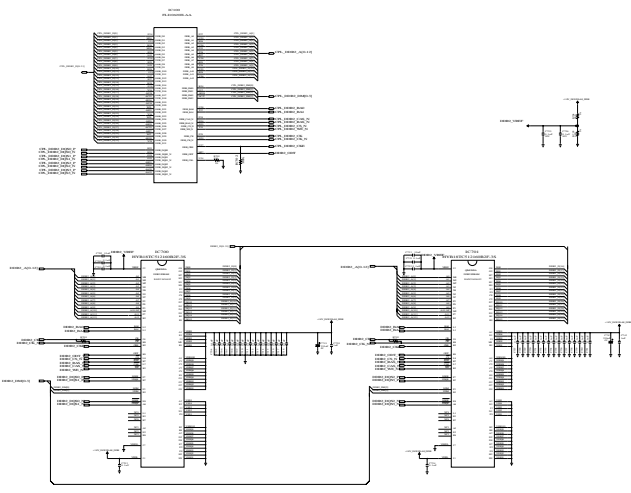

THE TRADE MARK OF THIS SYMBOLIC DEVICE IS PROTECTED BY PATENT AND TRADE MARK OFFICE. THIS DEVICE IS NOT TO BE REPRODUCED OR TRANSMITTED IN ANY FORM OR BY ANY MEANS, ELECTRONIC OR MECHANICAL, INCLUDING PHOTOCOPYING, RECORDING, OR BY ANY INFORMATION STORAGE AND RETRIEVAL SYSTEM. THE TRADE MARK OF THIS SYMBOLIC DEVICE IS PROTECTED BY PATENT AND TRADE MARK OFFICE.

THE TRADE MARK OF THIS SYMBOLIC DEVICE IS PROTECTED BY PATENT AND TRADE MARK OFFICE. THIS DEVICE IS NOT TO BE REPRODUCED OR TRANSMITTED IN ANY FORM OR BY ANY MEANS, ELECTRONIC OR MECHANICAL, INCLUDING PHOTOCOPYING, RECORDING, OR BY ANY INFORMATION STORAGE AND RETRIEVAL SYSTEM. THE TRADE MARK OF THIS SYMBOLIC DEVICE IS PROTECTED BY PATENT AND TRADE MARK OFFICE.

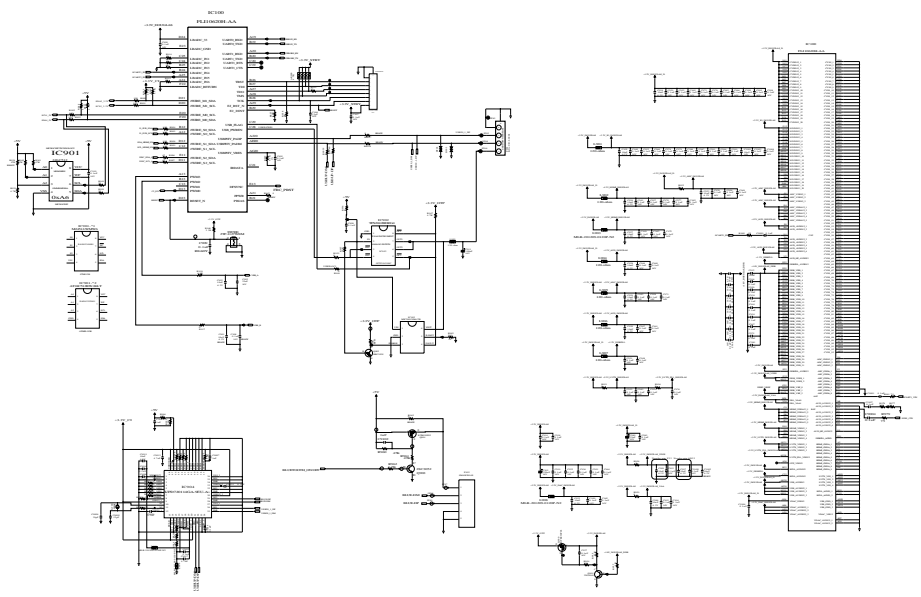

THE MARK VALUE OF THIS ELEMENT IS SHOWN IN THE INFORMATION AREA AND THE IMPORTANCE OF PRECISION THIS ELEMENT IS INDICATED BY THE MARK VALUE OF THIS ELEMENT. THE IMPORTANCE OF PRECISION IS INDICATED BY THE MARK VALUE OF THIS ELEMENT.

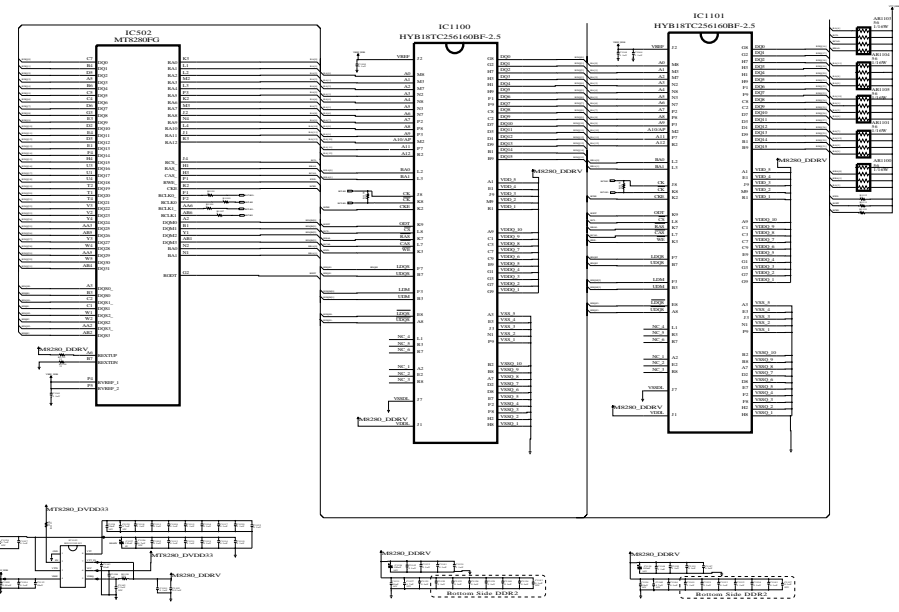
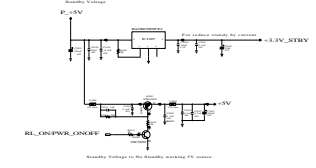
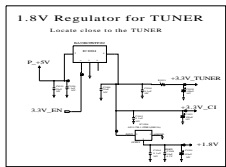
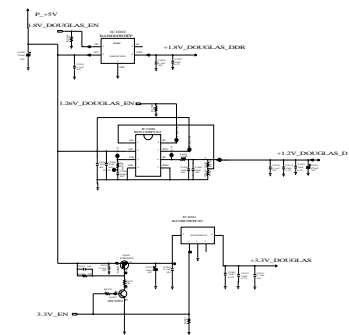
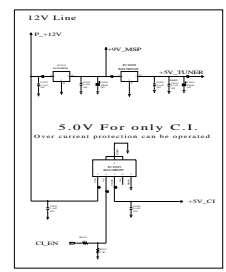
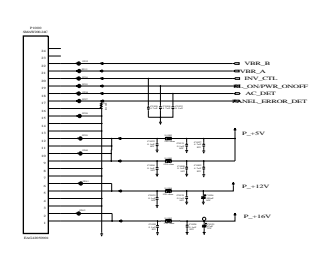

THE MARK VALUE OF THIS ELEMENT IS SHOWN IN THE INFORMATION AREA AND THE IMPORTANCE OF PRECISION THIS ELEMENT IS INDICATED BY THE MARK VALUE OF THIS ELEMENT. THE IMPORTANCE OF PRECISION IS INDICATED BY THE MARK VALUE OF THIS ELEMENT.

THE MARK VALUE OF THIS ELEMENT IS SHOWN IN THE INFORMATION AREA AND THE IMPORTANCE OF PRECISION THIS ELEMENT IS INDICATED BY THE MARK VALUE OF THIS ELEMENT. THE IMPORTANCE OF PRECISION IS INDICATED BY THE MARK VALUE OF THIS ELEMENT.

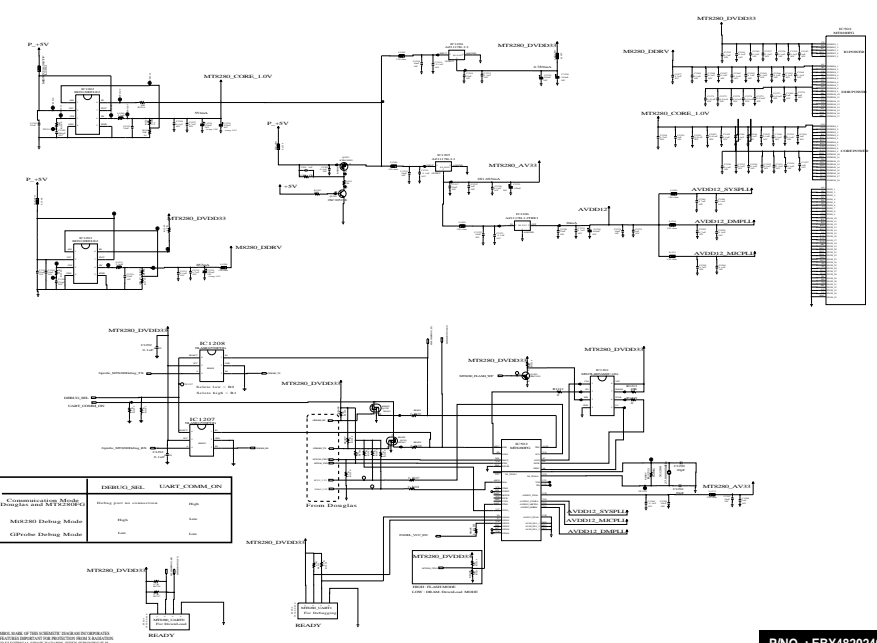

THE MARK VALUE OF THIS ELEMENT IS SHOWN IN THE INFORMATION AREA AND THE IMPORTANCE OF PRECISION THIS ELEMENT IS INDICATED BY THE MARK VALUE OF THIS ELEMENT. THE IMPORTANCE OF PRECISION IS INDICATED BY THE MARK VALUE OF THIS ELEMENT.

1. Gamma applicazione

Questo foglio specifiche è valido per tutti i telai LD88F prodotti dagli impianti TV LG in tutto il mondo.

2. Specifica.

- 1) Poiché questo non è un telaio caldo, non è necessario utilizzare un trasformatore di isolamento. Tuttavia, l'uso di un trasformatore di isolamento protegge lo strumento di test.
- 2) Eseguire la regolazione nell'ordine corretto.
- 3) La regolazione deve essere eseguita nell'intervallo di temperature di 25±5°C e di 65±10% di umidità relativa in assenza di indicazione specifica.
- 4) La tensione di ingresso del ricevitore deve essere compresa nell'intervallo 100~240V, 50/60Hz.
- 5) Utilizzare il ricevitore per circa 15 minuti prima della regolazione.

- Dopo RGB Full White in modalità HEAT-RUN, il ricevitore deve essere utilizzato prima della regolazione.
- Accedere alla MODALITÀ HEAT-RUN
- 1) Premere il tasto "POWER ON" sul telecomando regolazione.
- 2) Premere il tasto "ADJ" sul telecomando regolazione.
- 3) Selezionare "3. Test Pattern" con ▲/▼(CH +/-) e premere ENTER(■).
- 4) Selezionare "White" con ◀/▶(VOL +/-) e premere ENTER(■).

- Esecuzione HEAT senza generatore di segnale in questa modalità.
- Il pattern sigillo colore (RED / BLUE / GREEN) della modalità HEAT RUN utilizza il pannello di controllo.
- Attenzione: Se si lascia un pattern fisso per oltre 20 minuti (specialmente pattern digitale, pattern tratteggiato incrociato), può formarsi un'immagine risultante nella parte nera dello schermo.

3. Metodo regolazione assieme PCB

=> Attenzione: Usando il pulsante 'power on' del telecomando si accende il TV.

● Protocollo di calibrazione ADC (RS232)

NO	Elemento	CMD 1	CMD 2	Dati 0	
Accedere a MOD. regolazione	Regolare Mode In	A	D	0	Quando si trasferisce Mode In, eseguire il comando
Regolazione ADC	Regolazione ADC	A	D	1	Regolazione automatica (uso di pattern interno)
	Regolare Mode Out	A	D	9	0
	Conferma regolazione	A	D	9	9

● Protocollo di calibrazione ADC (RS232)

NO	Elemento	CMD 1	CMD 2	Dati 0	
Accedere a MOD. download	Download Mode In	A	E	0	Quando si trasferisce Mode In, eseguire il comando
Download opzione modello e dati Edid	Download	A	E	*Nota1	*Nota2
	Regolare Mode Out	A	E	9	0
	Conferma regolazione	A	E	9	9

** Nota 1 e Nota 2

Opzione modello	Nota 1	Nota 2
32LG7000-ZA	5	6
37LG7000-ZA	5	7
42LG7000-ZA	5	8
47LG7000-ZA	5	9
52LG7000-ZA	6	0

- Velocità di trasferimento dati: 115200 bps
- Host RS232: PC
- echo: nessuno

3.1 Regolazione ADC

Input RF	Ingresso AV / Componente / RGB
NESSUN SEGNALE o rumore bianco	NESSUN SEGNALE

È possibile eseguire la regolazione tramite solo ADC interno, quindi non è necessario segnale input.
• Attrezzatura richiesta: telecomando regolazione.

- 1) Premere il tasto ADJ sul telecomando regolazione.
- 2) Selezionare "1. ADC calibration" con ▲/▼(CH +/-) e premere ENTER(■).
- 3) Selezionare "Start" con ◀/▶(VOL +/-) e premere ENTER(■).
- 4) La regolazione ADC è automatica.

3.2 Metodo di controllo SCHEDA PCMCIA

Occorre regolare il canale DTV 29 e inserire nello zoccolo la SCHEDA PCMCIA.
1) Se la SCHEDA PCMCIA funziona normalmente, i segnali normali appaiono sullo schermo. In caso di funzionamento errato, sullo schermo appare "No CA module".

=> Attenzione: impostare "RF mode" prima di avviare i prodotti.

4. EDID(The Extended Display Identification DATA)

*** Con produzione interna aziendale (assieme totale), eseguire scansioni dati EDID in linea DDC ***

4.1 Download EDID

Prima del download dei dati EDID, verificare che il cavo RGB/HDMI sia scollegato.

- 1) Premere il tasto "ADJ" sul telecomando regolazione.
- 2) Selezionare "5.EDID D/L" con ▲/▼(CH +/-) e premere ENTER(■).
- 3) Selezionare "Start" con ◀/▶(VOL +/-) e premere ENTER(■).
- 4) Il download EDID viene eseguito se la parola "NG" viene modificata in "OK" per tutte le porte HDMI e RGB.
- 5) Premere il tasto EXIT sul telecomando regolazione.

5. Regolazione del bilanciamento del bianco

- 1) Premere il tasto 'Adj' sul telecomando regolazione (n/p: 105-201M).
- 2) Selezionare 'Model Option' con il tasto ▲/▼ (CH +/-) e premere 'VOL+' o 'Enter'
- 3) Immettere il numero di modello oppure selezionare 'Model Name' tramite il tasto ▲/▼ (CH +/-)

32LG7000-ZA => 7700000
37LG7000-ZA => 6700000
42LG7000-ZA => 6700000
47LG7000-ZA => 4700000
52LG7000-ZA => 2700000

- 4) Quindi, premere 'Enter' o 'Vol+'.
- 5) Il set viene spento e riacceso automaticamente.

6. Numero di serie D/L

6.1 TABELLA Segnale

CMD	LUNGH	ADH	ADL	DATL_1	...	Dati_n	CS	RIT.
-----	-------	-----	-----	--------	-----	--------	----	------

CMD : A0h
LUNGH : 85~94h (1~16 byte)
ADH : EEPROM Subindirizz più significativo (00~1F)
ADL : EEPROM Subindirizz meno significativo (00~FF)
Dati : Scrittura dati
CS : CMD + LENGTH + ADH + ADL + Data_1 + ... + Data_n
Rit. : 20ms

6.2 Set comandi

N.	Mod. regolazione	CMD(hex)	LUNGH(hex)	Descrizione
1	SCRITTURA EEPROM	A0h	84h+n	Scrittura n-byte (n = 1~16)

* Descrizione
Scrittura predefinita FOS: scrittura <?mode data>
Vtotal, V_Frequency, Sync_Polarity, Htotal, Hstart, Vstart, 0, Phase
Scrittura dati: Scrittura nome modello e numero di serie in EEPROM..

6.3 Metodo e avviso

- Numero seriale D/L utilizza apparecchiatura scan.
- Impostazione apparecchiatura scan eseguita da Manufacturing Technology Group.
- Il numero di serie D/L deve essere conforme se prodotto in linea di produzione, in quanto obbligatorio per D-book 4.0

7. Regolazione del bilanciamento del bianco

- Apparecchiatura del test
- Analizzatore colori (CS-1000, CA-100+(CH.9), CA-210(CH.9))
- Regolare CA-210, CA-100+ tramite CS-1000 prima di misurare
- > Utilizzare il canale 9 con compensazione matrice (Bianco, Rosso, Verde, Blu rivisti) da CS-1000 e regolare in base alla coordinata di regolazione bilanciamento bianco.

* Color temperature standards according to CSM and Module

CSM	LCD
Freddo	11000K
Medio	9300K
Caldo	6500K

* Modificare illuminazione target egamma dell'apparecchiatura di regolazione automatica bianco/nero.

Illuminazione target	65
Gamma	20

* Temperatura colore e coordinata regolazione bilanciamento bianco

Freddo	CS-1000	CA-100+(CH.9)	CA-210 (CH.9)
x	0,276	0,27600.002	0,27600.002
y	0,283	0,28300.002	0,28300.002
Δuv	0,000	0,000	0,000
Medio	CS-1000	CA-100+(CH.9)	CA-210 (CH.9)
x	0,285	0,28500.002	0,28500.002
y	0,293	0,29300.002	0,29300.002
Δuv	0,000	0,000	0,000
Caldo	CS-1000	CA-100+(CH.9)	CA-210 (CH.9)
x	0,313	0,31300.002	0,31300.002
y	0,329	0,32900.002	0,32900.002
Δuv	0,003	0,003	0,003

PC (per comunicazione tramite RS-232C) => vel. di trasf. dati UART: 115200 bps

- Illuminazione Y AV: superiore 150 cd/m² (Tip: 350 cd/m²) Applicazione a modalità Freddo, Medio, Caldo

● Connessione immagine strumento di misurazione (su controllo automatico)

Viene utilizzato il PATTERN interno quando si controlla W/B. Collegare a controller auto o premere sul telecomando regolazione POWER-ON Accedere alla modalità di bilanciamento del bianco, appare il pattern.



7.1 Bilanciamento bianco automatico

- Direzioni e interfaccia Autocontrollo
1. Regolare nel punto in cui l'afflusso luminoso come di un proiettore è bloccato. (Illuminazione inferiore a 10lx).
 2. Far aderire strettamente l'analizzatore colori (CA210) al modulo a meno di 10 cm di distanza, tenerlo sulla superficie del modulo e della sonda dell'analizzatore in verticale.(80~100").
 3. Durata
 - Attendere un po' dopo l'inizio, tenere acceso (non interrompere l'alimentazione) ed eseguire heat-run per 15 minuti
 - Con "no signal" o "full white pattern" o altri, controllare la retroilluminazione.

Mappa autoregolazione(RS-232C)

	COMANDO RS-232C [CMD ID DATA]			MIN	CENTRO (PREDEF.)			MAX
	Freddo	Med	Caldo		Freddo	Med	Caldo	
Guadagno R	9j	Ja	jd	00	192	192	192	255
Guadagno G	9h	Jb	je	00	192	192	192	255
Guadagno B	9i	Jc	jf	00	192	192	192	255
R Cut					64	64	64	128
G Cut					64	64	64	128
B Cut					64	64	64	128

7.2 Bilanciamento manuale del bianco

- 1) Premere il tasto ADJ KEY sul telecomando di regolazione.
Selezionare "3. Test Pattern" con ▲/▼(CH +/-) e premere ENTER(■)
Selezionare "White" con ◀/▶(VOL +/-) e premere ENTER(■) ed eseguire heat run per 15 minuti.
- 2) Calibrazione Zero CA-100+ / CA-210, e durante il controllo fissare il sensore al centro della superficie del modulo LCD.
- 3) Premere il tasto "ADJ" sul telecomando regolazione.
- 4) Selezionare "2. White Balance" e premere ▶(VOL +)
- 5) Il controllo viene eseguito su tre temperature di colore, COOL, MEDIUM, WARM. (Il controllo viene eseguito tre volte)

- < Temperatura: FREDDA >
- R-Cut / G-Cut / B-Cut è impostato a 64.
- Il guadagno colore fisso deve essere mantenuto su 192, e regolare gli altri due a meno di 192.
- Ogni guadagno è limitato a 192.

- < Temperatura: MEDIA >
- R-Cut / G-Cut / B-Cut è impostato a 64.
- Il guadagno colore fisso deve essere mantenuto su 192, e regolare gli altri due a meno di 192.
- Ogni guadagno è limitato a 192.

- < Temperatura: CALDA >
- R-Cut / G-Cut / B-Cut è impostato a 64.
- Il guadagno colore fisso deve essere mantenuto su 192, e regolare gli altri due a meno di 192.
- Ogni guadagno è limitato a 192.

* Un valore tra Guadagno R / Guadagno G / Guadagno B deve essere mantenuto su 192, e regolare gli altri due a meno di 192.
(Se GUADAGNO R/G/B sono tutti a 192, è la gamma FULL DYNAMIC del modulo)

8. Guida ispezione Eye-Q II < Consultare fig.8>

- PASSO 1: Accendere il TV.
PASSO 2: Premere il tasto EYE sul telecomando regolazione.
PASSO 3: Coprire il sensore EYE-Q II sul pannello anteriore con la mano come in fig.4.1 per circa 8 secondi.
PASSO 4: Controllare "Backlight: XXX" e vedere se scende a meno di "0" sullo schermo. Se non indica "0" anche dopo 8 secondi, il modulo Eye Q II nel TV è difettoso. Sostituire con un altro.
PASSO 5: Togliere la mano dal modulo Eye Q e attendere 8 secondi.
PASSO 6: Controllare che "Backlight: XXX" non toni a "100" sullo schermo, che potrebbe indicare un guasto. Sostituire con un altro.
(Consultare: Azione sensore intelligente)

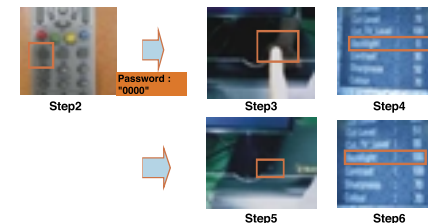

Fig. 8 Ispezione Eye-Q II

**Azione sensore intelligente.

Luminosità ambiente (unità : Lx)	Dati misurazione sensore intelligente	UI retroillum.	Contrasto	Luminosità	Nitidezza	Colore
500	300	100	100	50	70	70
300	180	55	90	50	62	50
200	120	25	90	50	58	54
50	42	0	90	50	52	65

9. Informazioni set (numero di serie e nome modello)

9.1 Controllare numero di serie e nome modello

- 1) Premere menu sul telecomando.
- 2) Selezionare SETUP -> Selezionare la Diagnostica.
- 3) Controllare numero di serie e tipo modello.

10. Test Bluetooth in Linea di produzione. (Consultare Fig.1 e Fig. 2)

- 1) Premere "Power on key" => Attivare "Bluetooth On".
- 2) Premere il tasto "PIP" => Ricerca dispositivo Bluetooth
- 3) Dopo "Search Complete" Premere "Exit"

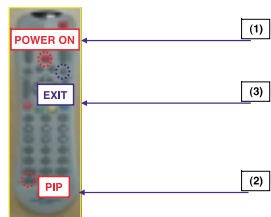

Fig. 1

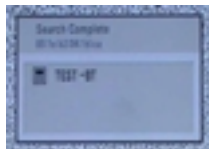

Fig. 2 Test OK

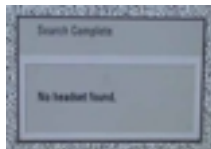
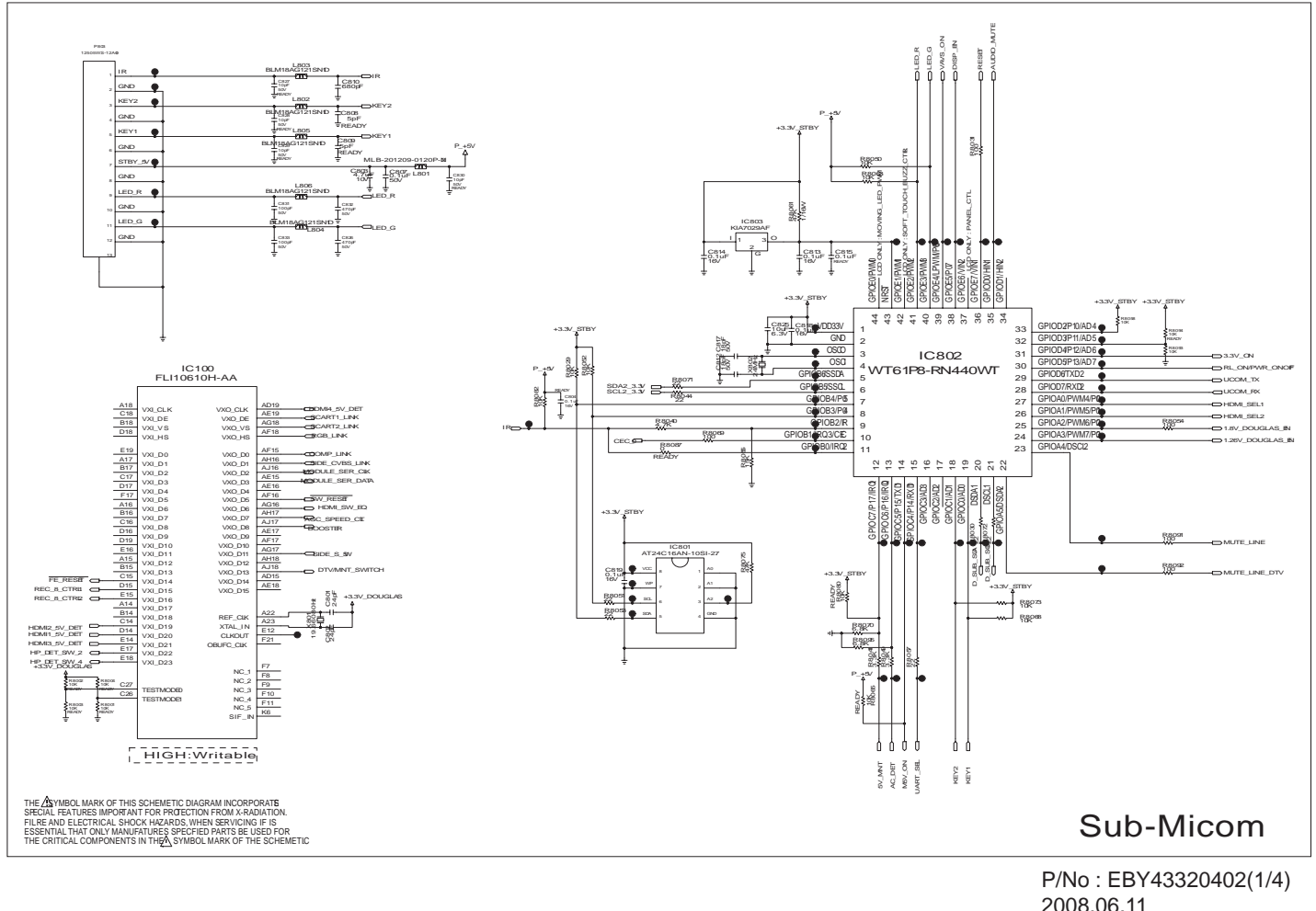
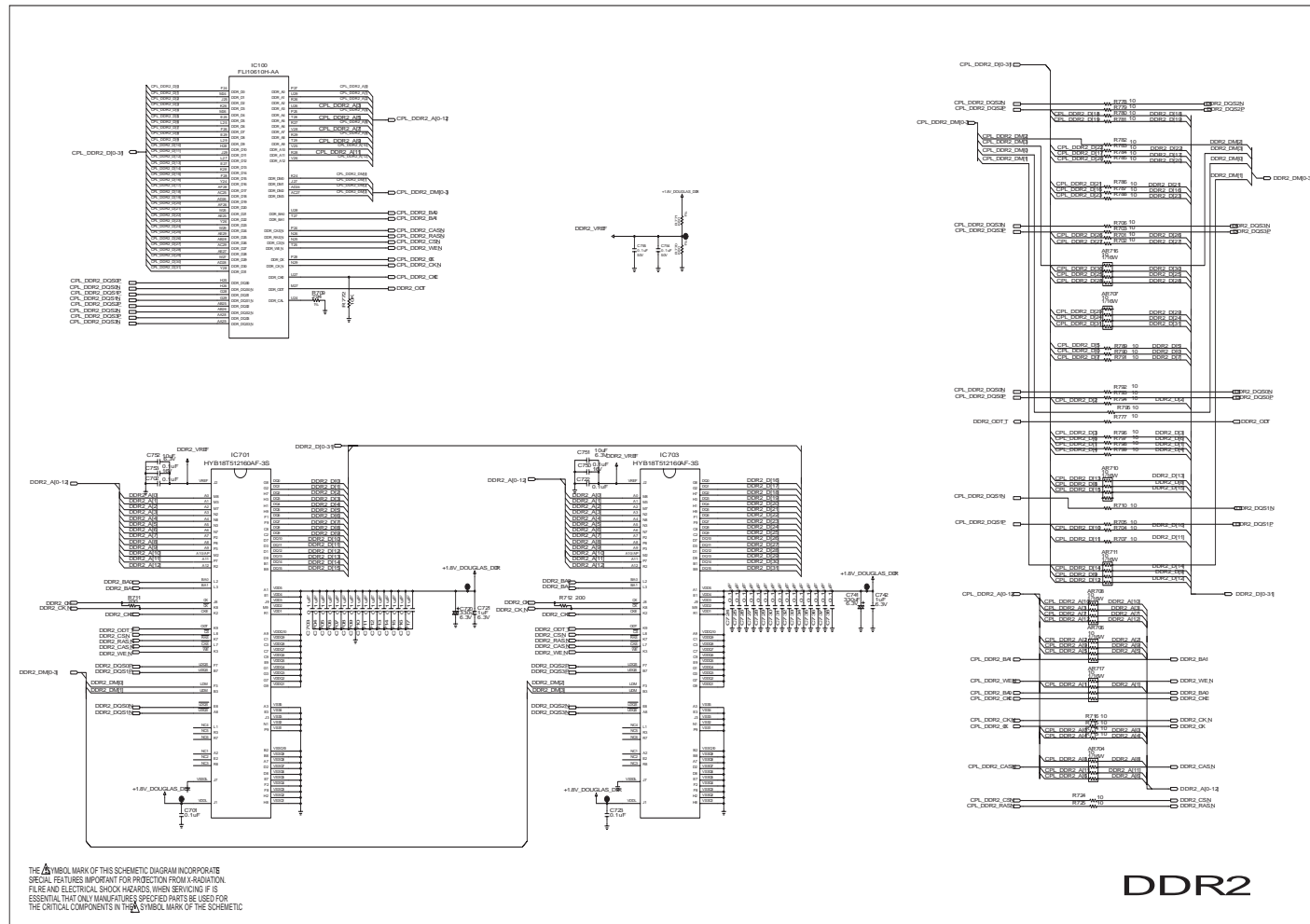
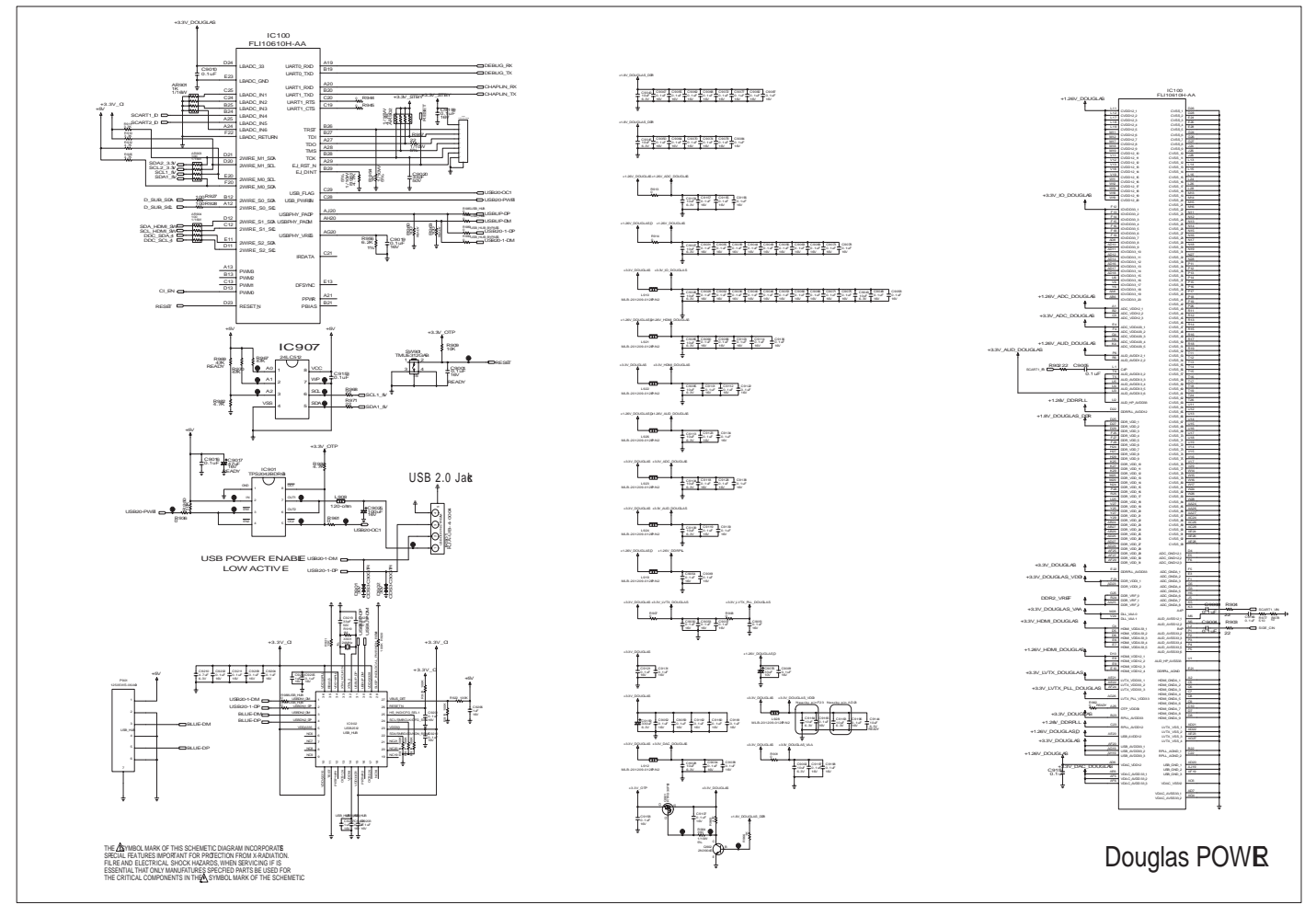
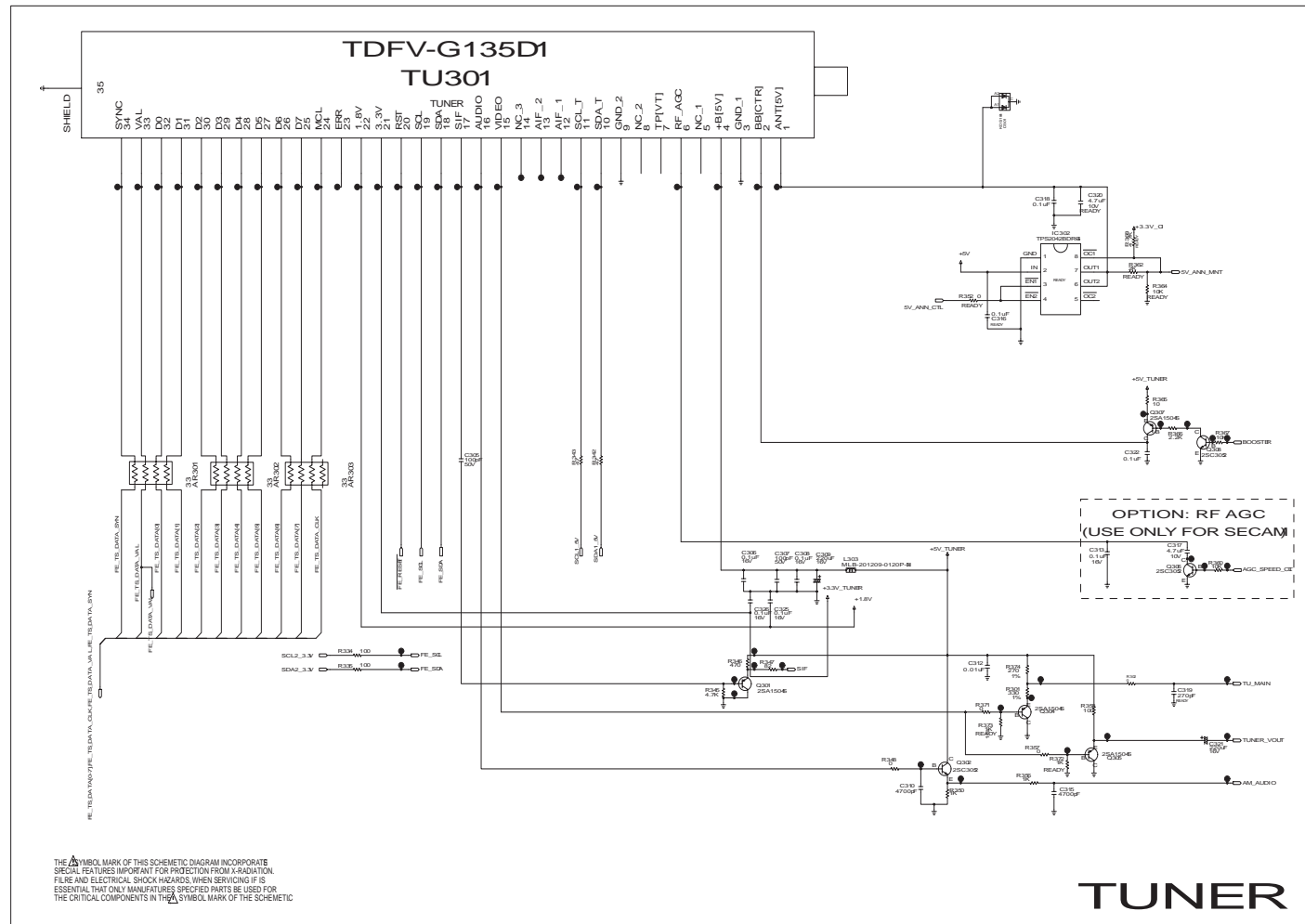
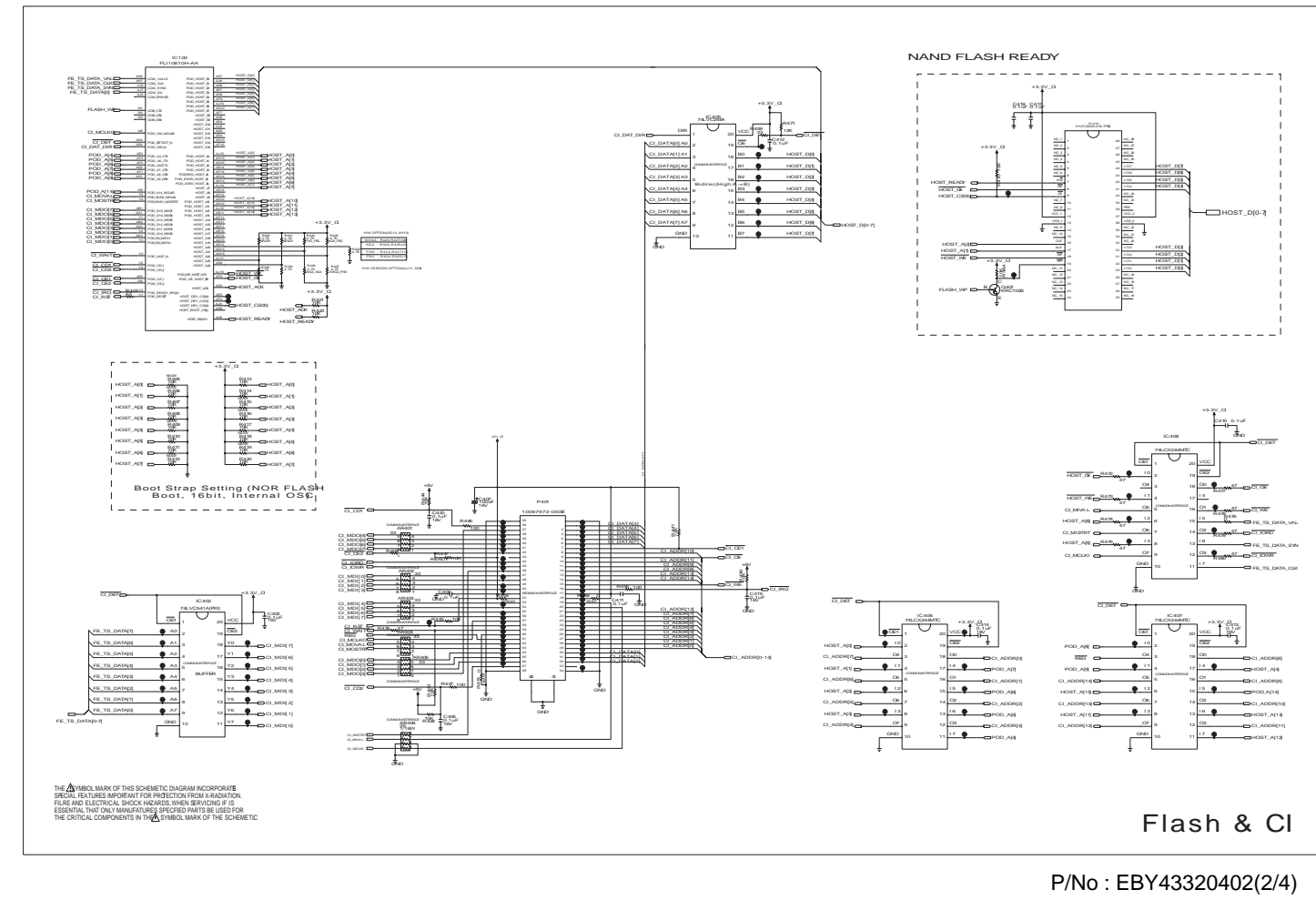
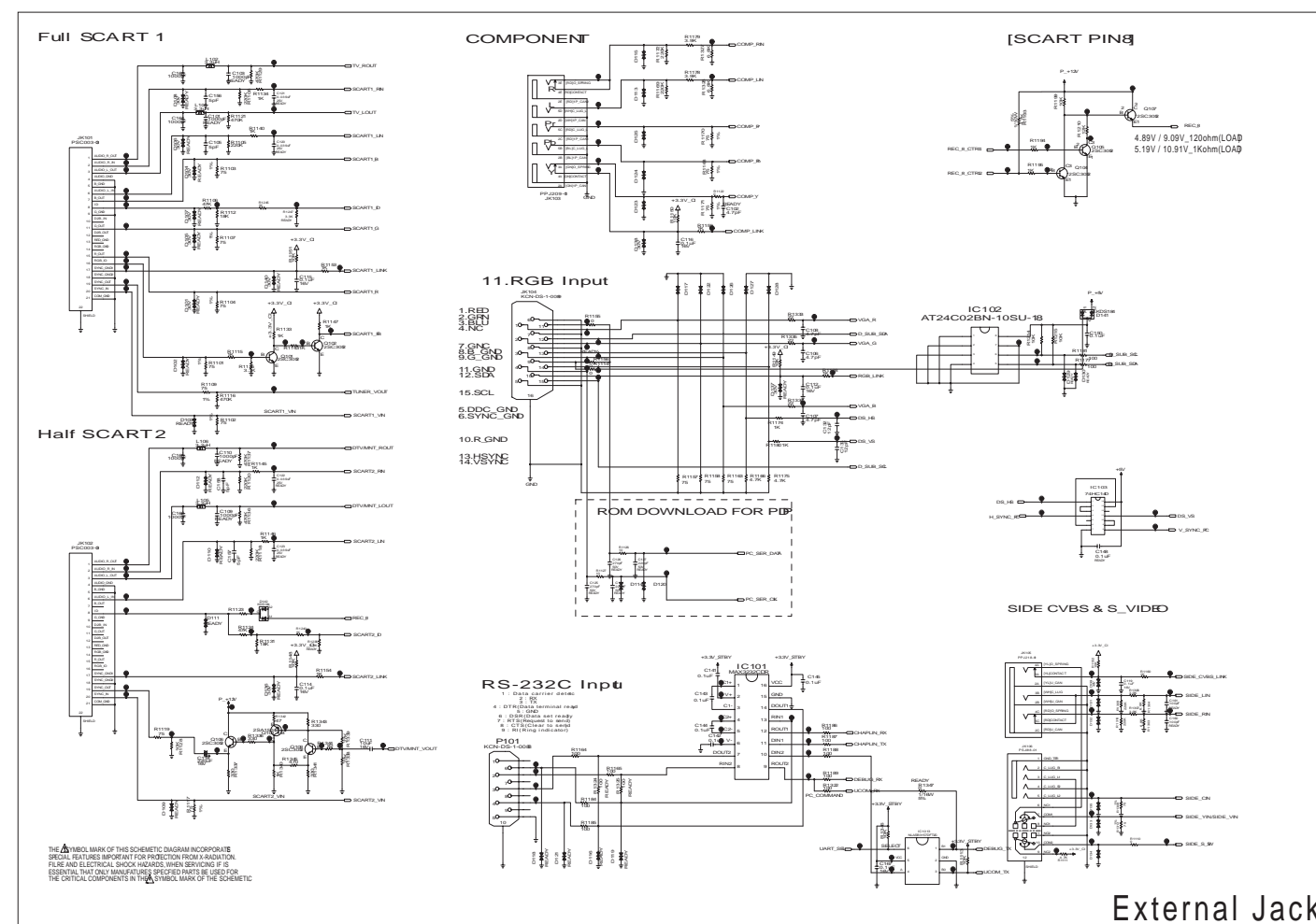
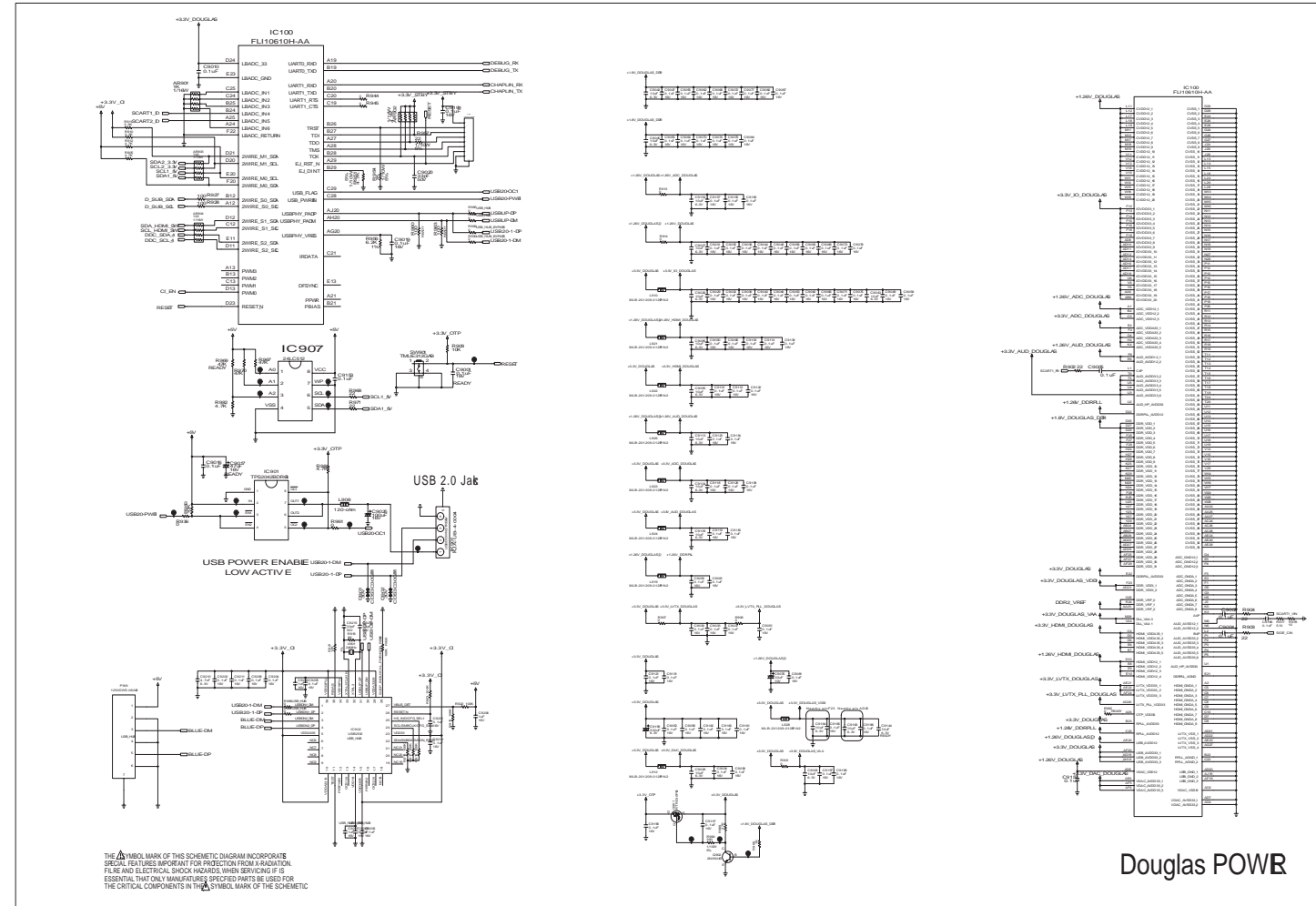
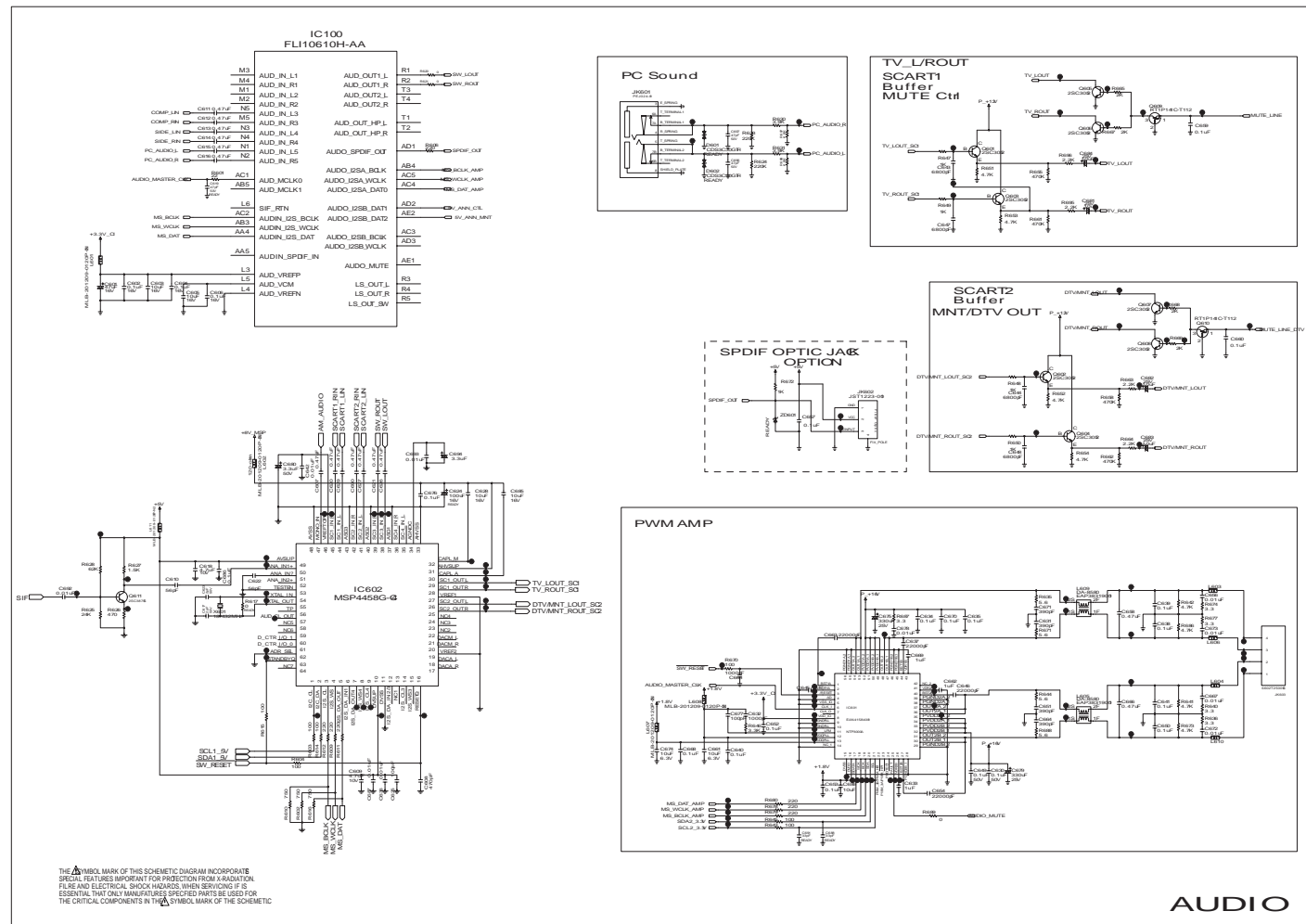
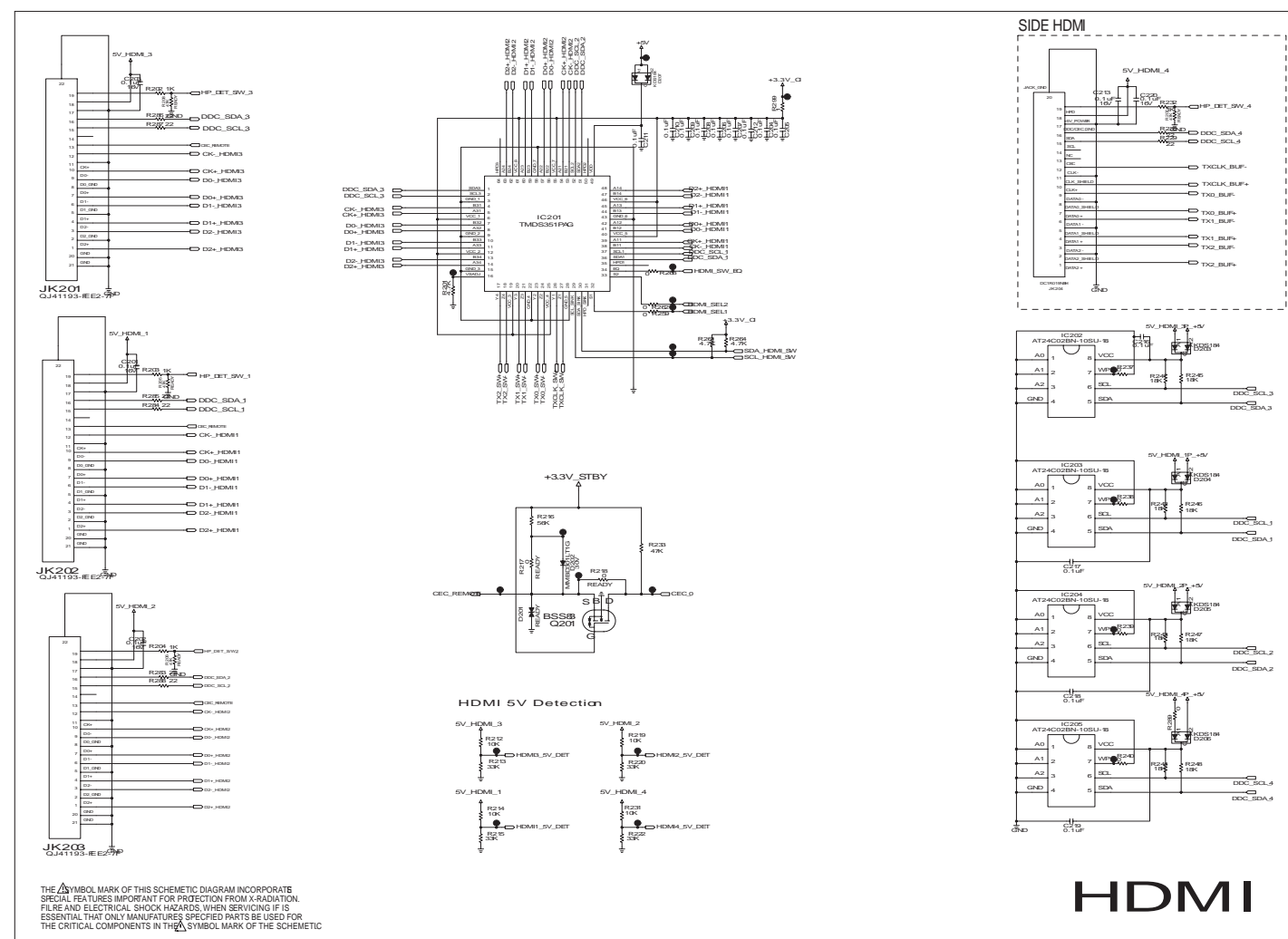
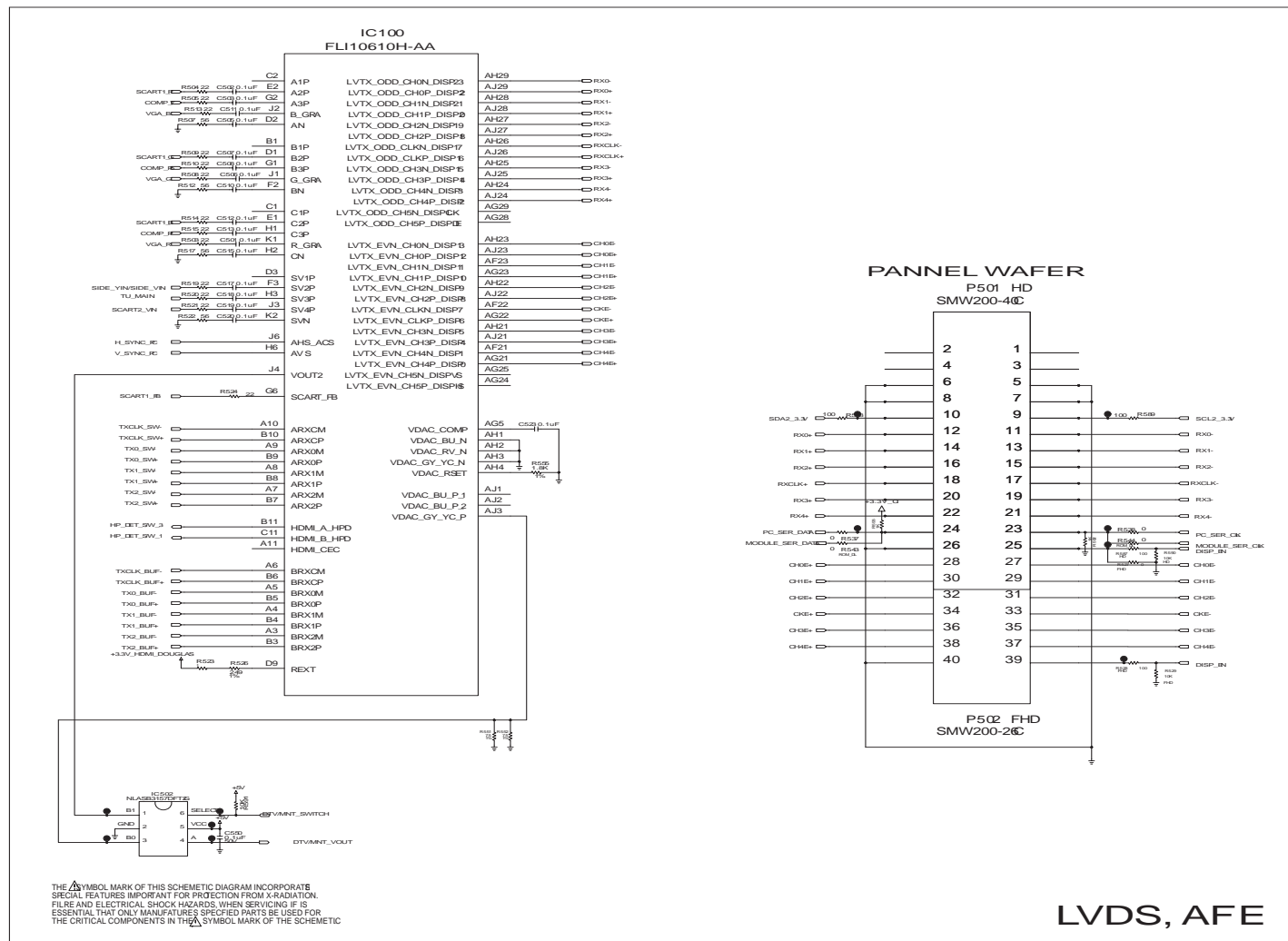

Fig. 3 Test NG







1. Oggetto del manuale

Queste istruzioni sono valide per il telaio PD81A.

2. Caratteristiche

- 1) Poiché questo non è un telaio caldo non è necessario usare un trasformatore d'isolamento. Tuttavia, l'utilizzo di un trasformatore d'isolamento sarebbe d'aiuto nella protezione degli strumenti di test.
- 2) La messa a punto deve essere eseguita nell'ordine esatto.
- 3) La messa a punto deve essere eseguita in Condizioni di temperatura 25 +/- 5 °C 65 +/- 10% di relativa umidità se non vi è una particolare indicazione.
- 4) Il voltaggio assorbito dall'apparecchio dovrà supportare 100-240-, 50/60Hz.
- 5) L'apparecchio dovrà restare acceso per circa 15 minuti prima di procedere alla messa a punto.

- o Dopo aver visionato i mode RGB Full white HEAT-RUN, l'apparecchio dovrà essere messo in funzione prima della messa a punto.

- o Entrate nel Mode HEAT-RUN
 - 1) Premete il tasto di accensione POWER sul telecomando per la messa a punto.
 - 2) Il display OSD e quello dello schermo saranno interamente bianchi.
 - Selezionare "3. Test Pattern" tramite "CH +/-" e premere ENTER.
 - Selezionare "White" tramite "VOL +/-" e premere ENTER.

se passate un fermo immagine per più di 20 minuti (in particolare di forme digitali o ombreggiate) potrete incorrere in un dopo-immagine nella parte scura dello schermo.

* Usando "alimentazione" sul tasto del controllo R/C, alimentazione sulla TV. Tutto il processo di registrazione è eseguito con RS-232C. Non collegli il cavo esterno dell'input.

3. Automobile download di SW per mezzo del bastone di memoria del USB

* Usando "alimentazione" sul tasto del controllo R/C, alimentazione sulla TV. La versione della lina del USB (EPK) deve essere più grande di quanto la versione trasferita di B/D principale.

- (1) Inserisca il bastone di memoria del USB all'INSIEME.
- (2) Usando "alimentazione" sul tasto del controllo R/C, alimentazione sulla TV.
- (3) Il processo di SW download è eseguito automaticamente

4. la registrazione di Automobile-controllo è processo.

* Il processo di registrazione è eseguito con RS-232C.

* L'ordine trasmette -> Calibratura dell'ADC -> Nome Modello download -> EDID download.

o Registrazione di Automobile-controllo protocol(RS-232C)

NO	Articolo	CMD1	CMD2	Dati 0	Oservazioni	
EDID	EDID	a	e	1	0-4,9 A#0; HDMI1,2,3,4+1,2,3,4; RGB#9	
Download	Download					
Check Condizione	Check EDID Condizione	a	e	2	0-4,9 All=0; HDMI1,2,3,4+1,2,3,4; RGB#9	
Dati	Prodotto	a	e	3	1	Produzione Mese/anno
Aggiornamento	Dati					Dati 1: Mese, Dati 2:anno
Modo Controllo	Download Modo In	a	e	0	0	Trasmissione modalità regolazione in istruzione, eseguire comando regolazione
	Download Modo Out	a	e	9	0	
	Regolazione Conferma	a	e	9	9	Controllo esistenza dati EDID in assieme SET

o Protocollo id EDID Download(RS-232C)

CMD1	CMD2	Data 0	Remark	
a	e	5	1	50PG4000-ZA
a	e	5	2	50PG6000-ZA
a	e	5	3	42PG6000-ZA
a	e	5	4	32PG6000-ZA
a	e	5	5	50PG6010-ZE
a	e	5	6	42PG6010-ZE
a	e	5	7	32PG6010-ZE
a	e	5	8	50PG7000-ZB
a	e	5	9	60PG7000-ZB

5. Modello Nome Download

- (1) Premere il tasto ADJ su R/C e accedere a EZ ADJUST.
- (2) Selezionare "0. Model Option" e premere ENTER.
- (3) Inserite il valore opzione tramite un tasto numerico.
- (4) premere ENTER.

Nome Modello	valore di medello di opzione
50PG6000-ZA	36000000
50PG6010-ZE	36001004
42PG6000-ZA	56000000
42PG6010-ZE	56001004
32PG6000-ZA	76000000
32PG6010-ZE	76001004
50PG7000-ZB	37000001
60PG7000-ZB	17000001
50PG4000-ZA	34000000

4. ADC Regolazione

Non collegli il cavo esterno dell'input Il risultato di registrazione è applicato PER REGOLARE successivamente inserita/disinserita

* La regolazione è possibile tramite ADC interno, quindi non è necessario alcun segnale di ingresso.

RF inout	AV/Componente / RGB Inout
No Segnale o Rumore bianco	No Segnale

- (1) Premere il tasto ADJ su R/C per regolazione.
- (2) Selezionare "2. ADC Calibratura" tramite "CH +/-" e premere ENTER.
- (3) Selezionare "Start" tramite "VOL +/-" e premere ENTER.
- (4) La regolazione ADC viene eseguita automaticamente.

6. EDID Download

- (1) Premi la CHIAVE di registrazione su R/C ed entri in EZ regolazione.
- (2) Selezionare "2. ADC Calibratura" tramite "CH +/-" e premere ENTER.
- (3) "Inizio" prescelto e la pressa ENTRANO.
- (4) Il trasferimento dal sistema centrale verso i satelliti di EDID è eseguito automaticamente.
- (5) Premi la chiave dell'EXIT su R/C.

7. EDID Dati

(1) HDMI 1(256bytes)

(2) RGB(128bytes)

=> I dettagli delle opzioni EDID sono riportati sotto.(Ⓛ, Ⓜ, Ⓤ, Ⓧ, Ⓨ, Ⓩ)

Ⓛ ID Prodotto

Nome Modello	Modello EDID	ID Prodotto	FUNCTION
42PG6000-ZA	42PG6000-ZA	40239(9D2F)	Analogico
		40240(9D30)	Digitale
50PG6000-ZA	50PG6000-ZA	50097(C3B1)	Analogico
		50098(C3B2)	Digitale
32PG6000-ZA	32PG6000-ZA	30225(7611)	Analogico
		30226(7612)	Digitale
32PG6010-ZE	32PG6010-ZE	30227(7613)	Analogico
		30228(7614)	Digitale
42PG6010-ZE	42PG6010-ZE	40269(9D4D)	Analogico
		40270(9D4E)	Digitale
50PG6010-ZE	50PG6010-ZE	50138(C3DA)	Analogico
		50139(C3DB)	Digitale
50PG7000-ZB	50PG7000-ZB	50150(C3E6)	Analogico
		50151(C3E7)	Digitale
60PG7000-ZB	60PG7000-ZB	50148(C3E4)	Analogico
		50149(C3E5)	Digitale
50PG4000-ZA	50PG4000-ZA		Analogico
			Digitale

- Ⓛ Numero di serie: controllato sulla linea di produzione.
- Ⓜ Mese, anno : controllato sulla linea di produzione
- Ⓤ Nome modello.

Nome Modello	Nome Modello(Hex)
50PG6000	00000FC0035305047363030300A20202020
42PG6000	00000FC0034325047363030300A20202020
32PG6000	00000FC003325047363030300A20202020
50PG6010	00000FC0035305047363031300A20202020
42PG6010	00000FC0034325047363031300A20202020
32PG6010	00000FC003325047363031300A20202020
50PG7000	00000FC0035305047373030300A20202020
60PG7000	00000FC0036305047373030300A20202020
50PG4000	00000FC0035305047373030300A20202020

Ⓨ Checksum : Modificabile per i dati EDID complessivi.

8. Modalità di controllo PCMCIA CARD

* Potete regolare il canale DTV29 e inserire nello slot la scheda PCMCIA CARD.

- 1) Se la scheda PCMCIA CARD funziona normalmente, sullo schermo viene visualizzato il segnale normale. Sul display. Ma se funziona in modo anomalo Sullo schermo vengono visualizzate le parole "No CA module".

Configurare "RF mode" prima di avviare i prodotti.

Ogni insieme PCB deve essere controllato controllando l'apparecchio JIG.(Dato che l'insieme di alimentazione PCB danneggia il modulo PDP, fate molta attenzione).

9. Voltaggio Assy Alimentazione PCB REGOLAZIONE

9-1. TAttrezzatura test : D.M.M. 1EA

9-2. Collegamento Diagramma per misurazione

Fate riferimento all' Illustrazione. 1,2

9-3. Metodo di registrazione

(1) 42" Regolazione Va(Refer illustrazione.1)

- 1) Dopo aver ricevuto un campione totalmente bianco, HEAT RUN.
- 2) Collegate + il terminale del D.M.M Allo spinotto Va P811, collegando il terminal allo spinotto GND del P811.
- 3) Dopo aver acceso VR901, il voltaggio derivante dalle regolazioni D.M.M. sarà lo stesso voltaggio Va che vedete sull'etichetta in alto a destra.(scarto +/- 0.5 V)

(2) 42" Regolazione Vs(Refer illustrazione.1)

- 1) Collegate + il terminale del D.M.M. allo Spinotto Vs del P811, collegate - il terminale allo spinotto GND del P811.
- 2) Dopo aver acceso VR951, il voltaggio derivante delle regolazioni D.M.M. sarà lo stesso voltaggio Vs che vedete sull'etichetta in alto a destra.(scarto +/- 0.5V)

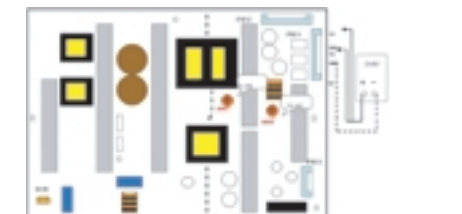

(Illustrazione.1) Diagramma di connessione per regolazione/messa a punto e misura fonti di energia.

(3) 50" Regolazione Va(Refer illustrazione.2)

- 1) Dopo aver ricevuto un campione totalmente bianco, HEAT RUN.
- 2) Collegate + il terminale del D.M.M Allo spinotto Va P811, collegando il terminal allo spinotto GND del P811.
- 3) Dopo aver acceso VR901, il voltaggio derivante dalle regolazioni D.M.M. sarà lo stesso voltaggio Va che vedete sull'etichetta in alto a destra.(scarto +/- 0.5 V)

(4) 50" Regolazione Vs(Refer illustrazione.2)

- 1) Collegate + il terminale del D.M.M. allo Spinotto Vs del P811, collegate - il terminale allo spinotto GND del P811.
- 2) Dopo aver acceso VR951, il voltaggio derivante delle regolazioni D.M.M. sarà lo stesso voltaggio Vs che vedete sull'etichetta in alto a destra.(scarto +/- 0.5V)

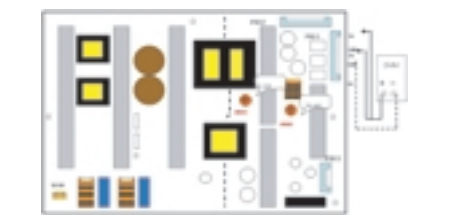

(Illustrazione.2) Diagramma di connessione per regolazione/messa a punto e misura fonti di energia.

(5) 60"FHD Regolazione Va(Refer illustrazione.3)

- 1) Dopo aver ricevuto un campione totalmente bianco, HEAT RUN.
- 2) Collegate + il terminale del D.M.M Allo spinotto Va P811, collegando il terminal allo spinotto GND del P811.
- 3) Dopo aver acceso VR901, il voltaggio derivante dalle regolazioni D.M.M. sarà lo stesso voltaggio Va che vedete sull'etichetta in alto a destra.(scarto +/- 0.5 V)

(6) 60"FHD Regolazione Vs(Refer illustrazione.3)

- 1) Collegate + il terminale del D.M.M. allo Spinotto Vs del P811, collegate - il terminale allo spinotto GND del P811.
- 2) Dopo aver acceso VR951, il voltaggio derivante delle regolazioni D.M.M. sarà lo stesso voltaggio Vs che vedete sull'etichetta in alto a destra.(scarto +/- 0.5V)

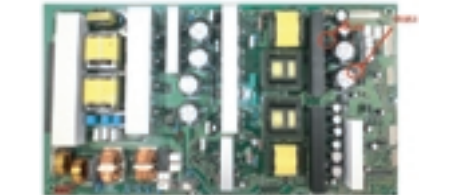

(Illustrazione.3) Tensione Del Assy del PWB Di Alimentazione Di 60inch FHD.

(7) 32"FHD Regolazione Va(Refer illustrazione.4)

- 1) Dopo aver ricevuto un campione totalmente bianco, HEAT RUN.
- 2) Collegate + il terminale del D.M.M Allo spinotto Va P811, collegando il terminal allo spinotto GND del P811.
- 3) Dopo aver acceso VR901, il voltaggio derivante dalle regolazioni D.M.M. sarà lo stesso voltaggio Va che vedete sull'etichetta in alto a destra.(scarto +/- 0.5 V)

(8) 32"FHD Regolazione Vs(Refer illustrazione.4)

- 1) Collegate + il terminale del D.M.M. allo Spinotto Vs del P811, collegate - il terminale allo spinotto GND del P811.
- 2) Dopo aver acceso VR951, il voltaggio derivante delle regolazioni D.M.M. sarà lo stesso voltaggio Vs che vedete sull'etichetta in alto a destra.(scarto +/- 0.5V)



(Illustrazione.4) Tensione Del Assy del PWB Di Alimentazione Di 32inch.

* Prima di regolare il bilanciamento del bianco, eseguire AV ADC. Se lo stato ADC è "NG", regolare ADC

10. Regolazione delle porzioni di bianco

10-1. Regolazione modo

- 1) Analizzatore del colore : CS-100, CA-100+(CH.10), CA-210(CH.10)
- * Regolare CA-210, CA-100+ by CS-1000 prima di misurare.
- > Dovreste utilizzare la scanalatura 10 che è tabella compensata

w Temperature di colore standard secondo CSM e Modulo

CSM	PLASMA	Osservazione
Fresco	11000K	
Medio	9300K	
Caldo	6500K	

w Cambiare la luminanza target e la gamma dell'apparecchiatura di autoregolazione B/N.

luminanza target	65
Gamma	20

w Temperatura colore e coordinata regolazione bilanciamento bianco.

Fresco	CS-1000	CA-100+(CH.10)	CA-210(CH.10)
X	0.276	0.276±0.002	0.276±0.002
y	0.283	0.283±0.002	0.283±0.002
Δuv	0.000	0.000	0.000

Medio	CS-1000	CA-100+(CH.10)	CA-210(CH.10)
X	0.285	0.285±0.002	0.285±0.002
y	0.293	0.293±0.002	0.293±0.002
Δuv	0.000	0.000	0.000

Caldo	CS-1000	CA-100+(CH.10)	CA-210(CH.10)
X	0.313	0.313±0.002	0.313±0.002
y	0.329	0.329±0.002	0.329±0.002
Δuv	0.003	0.003	0.003

* PC (per la comunicazione tramite RS-232C)

-> UART baud tasso : 115200bps.

10-2. Diagramma di connessione dell'attrezzo per la misurazione (Per registrazione automatic)

- (1) Quando si controlla W/B si utilizza un PATTERN (Figura) interna. Connettere al controllo. automatico oppure premere controllo R/C IN-START -> Attiva la modalità di bilanciamento del bianco (W/B) e viene visualizzata la pattern.

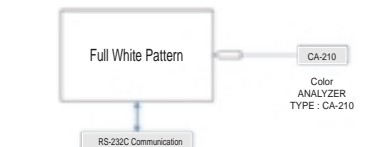

(Illustrazione. 3) Diagramma di collegamento della regolazione automatica W/B.

10-3. Interfaccia di controllo automatico e comandi

- 1) Effettuare la regolazione in un ambiente in cui l'influsso di luce esterna come quella di proiettori è bloccato.(Illuminazione è inferiore a 10ux)
- 2) Misurare e regolare dopo avere appoggiato l'analizzatore dei colori (CA-100+, CA210) al lato del modulo.
- 3) Tempo invecchiamento
 - Dopo l'avvio, lasciare l'alimentazione (non avviare lo stand-by) e lasciare riscaldare per più di 15 minuti.
 - mantenere il modello bianco utilizzando il modello interno.

w TABELLA AUTO MESSA A PUNTO(RS-232C)

	RS-232C Ordine [CMD ID DAT]			Min	CENTRO (Dilecto)			MAX
	Fresco	Medio	Caldo		Fresco	Medio	Caldo	
R Gain	ij	Ja	js	00	192	192	192	255
G Gain	jh	Jb	je	00	192	192	192	255
B Gain	j	Jc	j	00	192	192	192	255
42PG1	R Offset				65	65	62	128
	G Offset				56	56	53	128
	B Offset				71	70	76	128
50PG1	R Offset				62	63	66	128
	G Offset				58	57	62	128
	B Offset				71	71	64	128
32PG1	R Offset				64	64	64	128
	G Offset				64	64	64	128
	B Offset				64	64	64	128
50H2	R Offset				64	64	64	128
	G Offset				64	64	64	128
	B Offset				64	64	64	128

11. Equilibrio Bianco Manuale

- (1) Premere il tasto ADJ su R/C e accedere a EZ ADJUST. Selezionare "3. Test Pattern" tramite "CH +/-" e premere ENTER. Selezionare "White" mediante "VOL +/-" e premere ENTER per riscaldare per più di 15 minuti.
- (2) Calibrazione zero CA-100+ / CA-210, e durante il controllo, collocare il sensore sul centro della superficie del modulo PDP.
- (3) Premere il tasto ADJ su R/C per regolazione. Selezionare "Start" tramite "VOL +/-" e premere ENTER. Attivare pattern test e visualizzare pattern interno.
- (4) Il controllo viene eseguito su tre temperature del colore, FRESCO, MEDIO, CALDO.(Il controllo viene eseguito tre volte)

<Temperatura : Fresco>

- R-taglio / G-taglio / B-taglio è regolato a 64.
- Controllare guadagno R e guadagno G.
- Ogni guadagno è limitato a 192.

<Temperatura : Medio>

- R-taglio / G-taglio / B-taglio è regolato a 64.
- Controllare guadagno R e guadagno G.
- Ogni guadagno è limitato a 192.

<Temperatura : Caldo>

- R-taglio / G-taglio / B-taglio è regolato a 64.
- Controllare guadagno B e guadagno G.
- Ogni guadagno è limitato a 192.

12. Inserite i dati dell' opzione Shipping

- 1) Premete il tasto "IN-START" del telecomando.
- 2) Inserite il Numero dell' Opzione specificato in BOM, nell' area di spedizione.
- 3) Il lavoro e finito, premete il tasto A.

13. Informazioni apparecchiatura (Numero di serie & Modello)

13-1. Controllare numero di serie e nome modello

- 1) Spinga il tasto del menu nel modo di DTV.
- 2) Selezioni STATION -> Diagnosi stics -> To set.
- 3) Controllare il numero seriale.