

Пайдаланушының нұсқаулығы

M198WA
M208WA
M228WA

Құрылғыны пайдаланар алдында Қауіпсіздік шаралары тарауын оқып шығуды ұмытпаңыз.

Болашақта пайдалану үшін Пайдаланушының нұсқаулығын (CD) қол жететін жерде сақтаңыз.

Құрылғыға тіркелген затбелгіні қараңыз, және сізге қызмет көрсету қажет болған кезде, ондағы мәліметті дилеріңізге оқып беріңіз.



Қауіпсіздік шаралары

Құрылғыны пайдаланар алдында осы қауіпсіздік шараларын мұқият оқып шығуыңызды өтінеміз.



Ескерту

Егер сіз ескерту хабарын назарға алмасаңыз, сіз жеңіл жарақат алуыңыз мүмкін немесе өнімге зақым келуі мүмкін.



Абай болыңыз

Егер сіз “Абай болыңыз” хабарын назарға алмасаңыз, қатты жарақат алуыңыз мүмкін немесе тіпті жазатайым оқиға немесе өлімге соқтыру қаупі бар.



Құрылғыны орнату кезіндегі сақтық шаралары



Ескерту

- **Электр жылытқыштары сияқты жылу көздерінен алыс ұстаңыз.**
 - Өйтпесе электр тоғы соғуы, өрт шығуы, құрылғы дұрыс жұмыс істемеуі немесе пішіні бұзылуы мүмкін.
 - **Ылғалдан қорғайтын орам материалын немесе винил орамды балалардың қолы жетпейтін жерде сақтаңыз.**
 - Ылғалдан қорғайтын материалды жұтып қойса, денсаулыққа қауіпті. Егер кім де кім байқамай жұтып қойса, оны құстырыңыз және жақын жердегі ауруханаға жеткізіңіз. Винил орам сонымен бірге тұншығуға себеп болуы мүмкін. Оны балалардың қолы жетпейтін жерде сақтаңыз.
 - **Құрылғының үстіне ауыр зат қоймаңыз және үстіне отырмаңыз.**
 - Егер құрылғы қираса немесе жерге құласа, сіз зақым алуыңыз мүмкін. Балалар өсіресе сақ болуға тиіс.
 - **Ток көзіне қосу кабелі мен сигнал кабелін кісі жүретін жолға тастамаңыз.**
 - Өтіп бара жатқан адам сүрініп кетуі ықтимал, ал бұл электр тоғы соғуына, өрт шығуына, құрылғының қирауына немесе жарақат алуға себеп болуы мүмкін.
 - **Құрылғыны таза және құрғақ жерге орнатыңыз.**
 - Шаң немесе ылғал электр тоғы соғуына, өрт шығуына, құрылғының қирауына себеп болуы мүмкін.
 - **Егер сіз түтін иісін немесе басқа иіс сезсеңіз немесе бөтен дыбыс естісеңіз, қуат көзіне қосу сымын ажыратыңыз да, қызмет көрсету орталығына хабарласыңыз.**
 - Егер сіз тиісті сақтық шараларын қабылдамастан пайдалана берсеңіз, электр тоғы соғуы немесе өрт шығуы мүмкін.
 - **Егер сіз құрылғыны жерге құлатып алсаңыз немесе оның қорабы сынса, құрылғыны өшіріп, қуат көзіне қосу сымын ажыратыңыз.**
 - Егер сіз тиісті сақтық шараларын қабылдамастан пайдалана берсеңіз, электр тоғы соғуы немесе өрт шығуы мүмкін. Қызмет көрсету орталығына хабарласыңыз.
 - **Экранға ешбір затты/ойыншықты түсірменіз, қақпаңыз немесе тастамаңыз.**
 - Оның нәтижесі адам жаралануы, өнім зақымдануы және экран бұзылуы.
 - **Өнімді сыртқы құрылғыға қоса тұрып, оны түсіріп алмаңыз немесе құлап түсуіне жол бермеңіз.**
 - Бұл жарақат жеткізуге және/немесе өнімді бұзылуына себеп болуы мүмкін.
 - **Бұл өнімді ойын құрылғысына қоса тұрып, сол құрылғыдан экранның диагональ өлшемінен төрт есе ұзақ қашықтықта тұрыңыз.**
 - Егер өнім кабельдің келте болғаны себепті құлап түссе, бұл жарақат жеткізуге және/немесе өнімді бұзылуына себеп болуы мүмкін.
 - **Суреттің ұзақ уақыт бейнеленген түрде қалдыруы бейнеге зиян келтіру мүмкін және бейненің ағартып қалуына себеп болуы мүмкін. Мониторда экран сақтауышын пайдаланатыныңызға көз жеткізіңіз. Бұл ақаулық басқа өндірушілердің өнімдерінде де пайда болады және оған кепілдік берілмейді.**
- ### ⚠ Абай болыңыз
- **Құрылғының желдеткіш саңылауының бітеліп қалмағанын тексеріңіз. Құрылғыны ыңғайлы өрі кең жерге орнатыңыз (қабырғадан 10 см-ден астам қашықтықта)**
 - Егер сіз құрылғыны қабырғаға тым жақын орнатсаңыз, оның пішіні бүлінуі мүмкін немесе ішкі қызудың салдарынан ішінен жалын шығуы мүмкін.
 - **Құрылғының желдеткіш саңылауын дастарқанмен немесе пердемен жаппаңыз.**
 - Құрылғының пішіні бүлінуі мүмкін немесе оның іші қатты қызып кетуі салдарынан ішінен жалын шығуы мүмкін.
 - **Құрылғыны құлап кету қаупі жоқ жайпақ өрі орнықты жерге орнатыңыз.**
 - Егер құрылғы құлап кетсе, сіз жарақат алуыңыз немесе құрылғы қирауы мүмкін.
 - **Құрылғыны электромагниттік бөгелулер болмайтын жерге орнатыңыз.**
 - **Құрылғыны тура түскен күн сәулесінен аулақ ұстаңыз.**
 - Құрылғыға зақым келуі мүмкін.

Қауіпсіздік шаралары

Электр қуатына қатысты сақтық шаралары

Ескерту

- **Қуат көзі кабелін жерге қосылған ток көзіне ғана жалғауды ұмытпаңыз.**
 - Олай болмаса сізді электр соғуы немесе жарақат алуыңыз мүмкін.
- **Тек атаулы кернеуді ғана пайдаланыңыз.**
 - Олай болмаса құрылғының қирауы немесе сізді электр соғуы мүмкін.
- **Дауыл соққан немесе найзағай жарқыраған кезде қуат көзі кабелін немесе сигнал кабелін ажыратып қойыңыз.**
 - Олай болмаса сізді электр соғуы немесе өрт шығуы мүмкін.
- **Бірнеше ұзартқыш сымды, бірнеше электр құралын немесе электр жылытқышын бір ғана розеткаға қоспаңыз. Тек компьютермен пайдалануға арналған, жерге қосу терминалы бар қуат көзі блогын пайдаланыңыз.**
 - Олай болмаса, асқын қызып кету салдарынан өрт шығуы мүмкін.
- **Қуат көзі ашасын дымқыл қолмен ұстамаңыз. Сонымен бірге, егер аша істікшесі дымқыл болса немесе шаң басқан болса, қуат көзі ашасын толық құрғатыңыз немесе шаңын сүртіңіз.**
 - Олай етпесеңіз, артық ылғалдың салдарынан сізді электр тогы соғуы мүмкін.
- **Егер сіз құрылғыны ұзақ уақыт бойы пайдаланбайтын болсаңыз, қуат көзі кабелін монитордан ажыратып қойыңыз.**
 - Өйткені шаң басуы салдарынан өрт шығуы мүмкін немесе оқшаулағыштың зақымдануы электр тогының жылыстауына, электр тогы соғуына немесе өрт шығуына себеп болуы мүмкін.
- **Қуат көзі кабелін жақсылап бекітіңіз.**
 - Егер қуат көзі кабелі жақсылап бекітілмеген болса, өрт шығуы мүмкін.
- **Қуат көзі кабелін суырған кезде ашаны ұстап тұрыңыз. Қуат көзі сымын тым артық күш салып именіз және оның үстіне ауыр заттар қоймаңыз.**
 - Қуат желісіне зақым келуі мүмкін, ал бұл электр тогы соғуына немесе өрт шығуына себеп болуы мүмкін.
- **Қуат көзі кабелінің бір ұшы қабырғадағы кіріс терминалына жалғаулы тұрған кезде, екінші ұшына өткізгіш (металдан жасалған ас таяқшасы сияқты) сұқпаңыз. Сондай-ақ қуат көзі кабелін қабырғадағы кіріс терминалына сұққаннан кейін бірден қолмен ұстамаңыз.**
 - Өйткені электр тогы соғуы мүмкін.
- **Ток көзіне қосу сымы негізгі ажыратқыш құрал ретінде қолданылады. Орнатқаннан кейін шығыс ұяшығына оңай қол жеткізуге болатынына көз жеткізіңіз.**

Абай болыңыз

- **Құрылғы жұмыс істеп тұрған кезде қуат көзі сымын ажыратпаңыз.**
 - Электр тогы соғып, құрылғыны зақымдауы мүмкін.

Құрылғыны жылжытқан кездегі сақтық шаралары

Ескерту

- **Құрылғыны токтан ажыратуды ұмытпаңыз.**
 - Өйтпесе сізді электр тогы соғуы немесе құрылғыға зақым келуі мүмкін.
- **Құрылғыны жылжытпас бұрын барлық кабельдерді суырып тастауды ұмытпаңыз.**
 - Өйтпесе сізді электр тогы соғуы немесе құрылғыға зақым келуі мүмкін.

Қауіпсіздік шаралары

Абай болыңыз

- Құрылғыны жылжытқан кезде оны соғып алмаңыз.
- Өйтпесе сізді электр тогы соғуы немесе құрылғыға зақым келуі мүмкін
- Құрылғы салынған қоратты лақтырып тастамаңыз. Оны көшкен кезде пайдаланыңыз.
- Панелін алдыңғы жаққа қаратуды ұмытпаңыз және оны жылжытқанда екі қолмен ұстаңыз.
- Егер сіз құрылғыны құлатып алсаңыз, зақымданған құрылғы электр тогы соғуына немесе өрт шығуына себеп болуы мүмкін. Жөндеу үшін қызмет көрсету орталығына хабарласыңыз.

Құрылғыны пайдалану кезіндегі сақтық шараларыа

Ескерту

- Құрылғыны өз бетіңізше бөлшектемеңіз, жөндемеңіз және өзгертпеңіз.
- Өйткені өрт шығуы немесе электр тогы соғуы мүмкін.
- Тексеру, дәлдеу немесе жөндеу үшін қызмет көрсету орталығына хабарласыңыз.
- Құрылғының үстіне су сеппеңіз және тұтанғыш затпен (еріткішпен немесе бензинмен) ысқыламаңыз. Өйткені өрт шығуы немесе электр тогы соғуы мүмкін.
- Құрылғыны судан аулақ ұстаңыз.
- Өйткені өрт шығуы немесе электр тогы соғуы мүмкін.

Абай болыңыз

- Құрылғының жанына тұтанғыш заттар қоймаңыз және сақтамаңыз.
- Мұндайда тұтанғыш заттарды бейқам пайдалануға байланысты жарылыс немесе өрт шығу қаупі бар.
- Қоңыр түтіктің бетін тазалаған кезде, қуат көзі сымын ажыратып қойыңыз және бетіне сызат түсірмес үшін жұмсақ матамен сүртіңіз. Дымқыл матамен тазаламаңыз.
- Су құрылғының ішіне өтіп кетіп, электр тогы соғуына немесе жұмысының елеулі бұзылуына себеп болуы мүмкін.
- Көз жанарыңызды сақтау үшін мезгіл-мезгіл демалыс жасап отырыңыз.
- Құрылғыны ерқашан таза ұстаңыз.
- Құрылғымен жұмыс істеген кезде бұлшық еттеріңіз бос болу үшін денеңізді ыңғайлы өрі табиғи ұстаңыз.
- Құрылғымен ұзақ уақыт жұмыс істеген кезде мезгіл-мезгіл үзіліс жасаңыз.
- Панельдің үстінен қолмен немесе тырнақ, қалам немесе қарындаш сияқты өткір затпен қатты баспаңыз, және бетіне сызат түсірмеңіз.
- Құрылғымен арада дұрыс қашықтықты сақтаңыз.
- Егер құрылғыға тым жақын жерден қарасаңыз, көру қабілетіңіз нашарлауы мүмкін.
- Пайдаланушының нұсқаулығына қарай отырып, тиісті ажыратылымдық және қадамдастыру шамасын орнатыңыз.
- Олай етпесеңіз, көру қабілетіңіз нашарлауы мүмкін.
- Құрылғыны тазалаған кезде тек арнайы тазартқыш пайдаланыңыз. (Бензин, еріткіш немесе спирт қолданбаңыз).
- Құрылғының пішіні бүлінуді мүмкін.

Қалдықтарды тастау туралы

- Бұл өнімде қолданылатын күндізгі жарық шамының құрамында шамалы көлемде сынап бар.
- Бұл өнімнің қалдықтарын күнделікті тұрмыстық қоқыспен бірге лақтырып тастамаңыз.
Бұл өнімді аластау сіз тұратын жердегі билік органдарының нұсқауларына сәйкес жүзеге асырылуға тиіс.

Дербес компьютерге жалғамас бұрын

Тіреуді құрастыру

- Мониторды орнатпай тұрып, монитордың, компьютерлік жүйенің және басқа да құрылғылардың ток көзінен ажыратылғанына көз жеткізіңіз.
1. Мониторды төсеменіңне жұмсақ матаның үстіне алдыңғы жағын төмен қаратып жатқызыңыз.
 2. Тіреудің негізіне аяқты салыңыз және тірекке дейін ілгешектерді басыңыз.
 3. Жасалынған тіреуді монитор панелінің артыңғы жағына панеліне шеркенге дейін салыңыз.
 4. Құрастырудан кейін мониторды ұқыпты алыңыз және бейнебетті өзіңізге бұрыңыз.

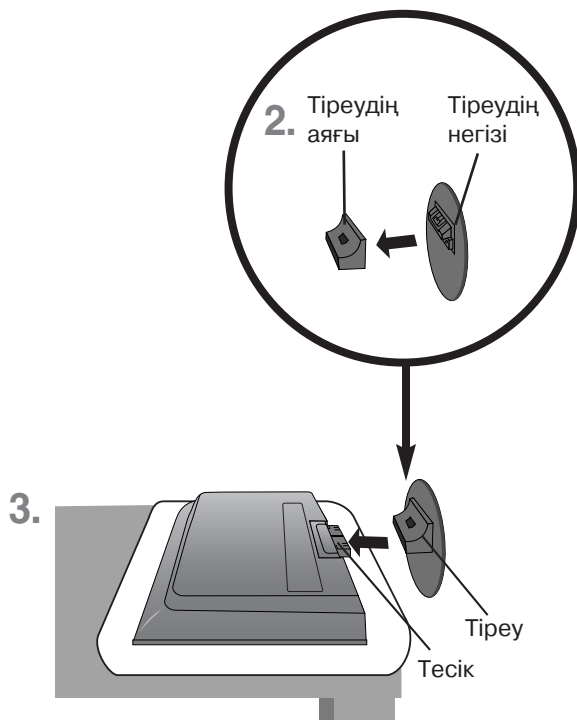

Маңызды

- Қондырмалы тұрғыны бір орнатқаннан кейін оны қайта ағытпауға тырысыңыз.
- Өнімді төмен қаратып, тек қондырмалы тұрғыдан ғана ұстап көтермеңіз. Өнім құлап кетіп, зақымдануы не сіздің аяғыңызды жаралауы мүмкін.

Дербес компьютерге жалғамас бұрын

- Мониторды орнатпай тұрып, монитордың, компьютерлік жүйенің және басқа да қосымша құрылғылардың ток көзінен ажыратылғанына көз жеткізіңіз.

Дисплейді орнату

Панельдің орны мейлінше ыңғайлы болатындай етіп әр түрлі жолмен орналастырып байқаңыз.

- Еңкейту ауқымы : $-3^{\circ} \sim 10^{\circ}$

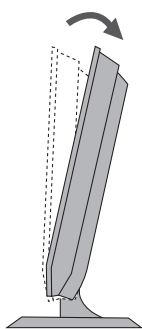

- Бұру : 350°

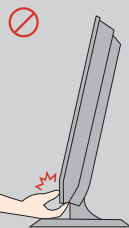
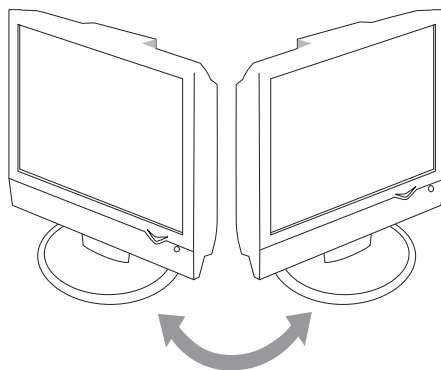

Ескерту.

Бейнебеттің мөлшерін реттегенде, монитордың жоғары бөлімі мен тіреудің арасына саусақтарыңызды орналастырмаңыз. Саусақтарға зақым келтіруге болады.

Ұрладан қорғайтын бекітпе құрылғы

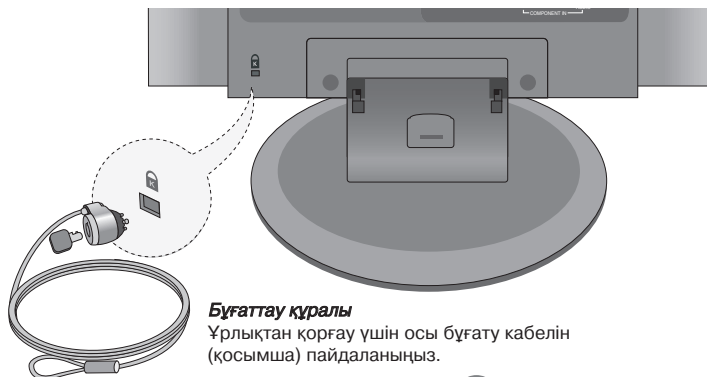

Бұғаттау құралы

Ұрлықтан қорғау үшін осы бұғату кабелін (қосымша) пайдаланыңыз.

Бөлшектердің атауы мен қызметі

Қашықтан басқару пультіндегі батырмалардың атауы (А түрі)

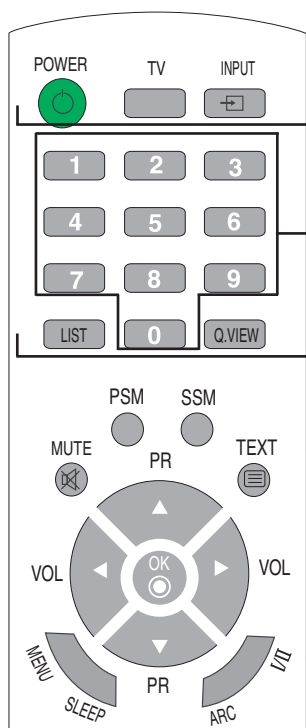

POWER (қуат)

TV : Теледидар батырмасы

INPUT

Input
VTV
AV1
AV2
Component
RGB
DVI
▲▼ OK

Әрбір кезде Input кнопкасына басқан кездеріңізде, Сіз TV → AV1 → AV2 → Component → RGB → DVI. келесі режимін таңдайсыз. Егер бірнеше секунд ішінде ештеңе енгізілмесе, экран автоматикалық жолмен таңдалған режимге көшеді.

Нөмірлі батырмалар

Арнаны тікелей таңдау мен өзгерту батырмасы.

LIST (тізім): Programme list (бағдарлама тізімі)

Бағдарлама тізімі (0~99) көрініс беруі үшін.

Programme List	
0 C 01	5 C 07
1 C 35	6 C 50
2 C 05	7 C 51
3 C 11	8 C 41
4 C 04	9 C 63
▲▼ ◀▶ OK MENU	

Ескерім: Көк түспен көрініс беретін теледидар арналары Бағдарлама өңдеу мәзірінде өткізіп жіберілетін етіп орнатылған.

Q.VIEW (сапаны қарап шығу): QUICK VIEW (тез қарап шығу) батырмасы

Осының алдында таңдалған телеарнаны көрсету үшін

- **ЕСКЕРҚМ** : Стерео немесе Нісат стерео дыбыс сигналы берілген кезде стерео дыбыс сигналдары әлсіз болса, моно қабылдауды таңдаңыз.

Қашықтан басқару пультіне батареялар салу.

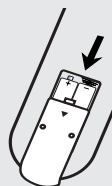

1. Батарея қақпағын алыңыз.
2. Батареяларды үйектігін (+/-) дұрыс көлтіріп салыңыз.
3. Батарея қақпағын жабыңыз.
 - Қоршаған ортаны ластану үшін таусылған батареяларды қоқыс салатын себетке тастаңыз.

Бөлшектердің атауы мен қызметі

Қашықтан басқару пультіндегі батырмалардың атауы

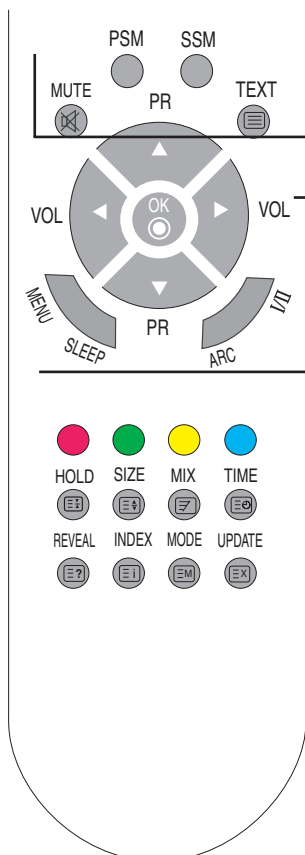

MUTE

Дыбысты қосу және сөндіру.

PSM (Бейнесурет ахуалы жады) батырмасы

Dynamic, Standard, Mild, Game немесе **User** сурет режимдерін таңдау үшін қайта-қайта басыңыз.

SSM (Дыбыс күйі жады) батырмасы

Дыбыс үнділігін таңдау үшін осы батырманы пайдаланыңыз.

Flat (бөсең), **Music** (музыка), **Movie** (кино), **Sports** (сөйлеу), **User** (пайдаланушы) дыбыс үнділігін таңдау үшін қайта-қайта басыңыз.



TEXT (мәтін)

Теледидар мәтінін қосу немесе ажырату үшін. Негізгі индекстік бет немесе соңғы таңдалған бет бейнебетте ақпарат айдарымен және параметр жолымен бірге бейнебеттің төменгі жағында шыға келеді.

PR (▲ ▼) батырмалары

Арнаны өзгерту батырмасы..

VOL (үнділік) (◀ ▶) батырмалары

Дыбыс үнділігін лайықтау батырмасы.

OK (Жарайды) батырмасы

Қызметтерді лайықтауды аяқтағаннан кейін пайдаланыңыз.

MENU (мәзір)

On Screen Display (бейнебет көрінісі) мәзіріне кіру үшін осы батырманы пайдаланыңыз.

SLEEP (күту): SLEEP Timer (күту таймері)

Сіз теледидар /AV/ RGB/Component/DVI өзін өзі тоқтап тұру режиміне қосқанға дейінгі уақыт кезеңін орната аласыз. Минут санын таңдау үшін осы пернені қайта - қайта басыңыз.



Бөлшектердің атауы мен қызметі

Қашықтан басқару пультіндегі батырмалардың атауы

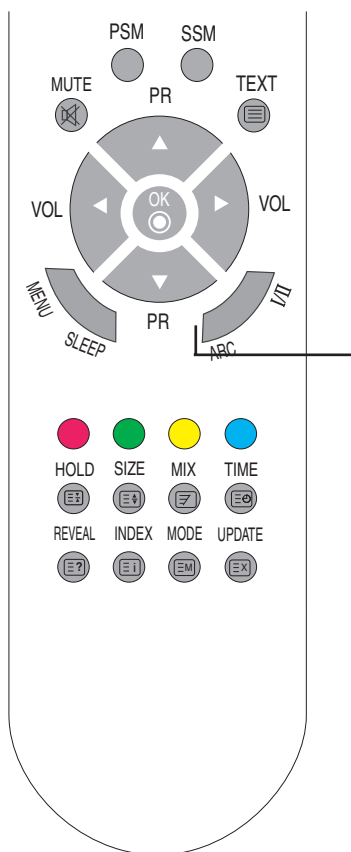

ARC

Экранда бейнелеу мөлшерін баптау.

- Тәртіпте TV/Video (ТВ/Бейне): Spectacle (Кеңформатты), Original (Бастапқы), 4:3, 16:9, 14:9, Zoom1 (Масштаб 1), Zoom2 (Масштаб 2)
- Тәртіпте RGB/DVI/Component: 4:3, 16:9

I/II : Қос тілді хабар мен дыбыс режимін таңдау

Осы батырманы басыңыз

[TV]

- Stereo хабар жағдайында **Stereo** дыбыстан **Mono** дыбысқа немесе цифрлық хабар жағдайында **Nicam Stereo** дыбыстан **Nicam Mono** дыбысқа ауыстыру үшін.
- Қос Nicam хабары жағдайында Nicam **Dual I**-ден **Nicam Dual II**-ге немесе **Nicam Dual I+II**-ге ауыстыру үшін.
- Қос тілді хабар жағдайында **Dual I**, **Dual II** немесе **Dual I-II** ішінен таңдау үшін:
 - Dual I** негізгі хабар тарату тілін дауыс зорайтқыштарға жібереді;
 - Dual II** қосалқы хабар тарату тілін дауыс зорайтқыштарға жібереді;
 - Dual I-II** жеке тілді әр дауыс зорайтқышқа жібереді.

[AV/Component]

AV (дыбыс/бейне)/Component режимінде сол жақ және оң жақ дауыс зорайтқыштар үшін сіз дыбыс шығысын таңдай аласыз. Дыбыс шығысын таңдау үшін **I/II** батырмасын қайта-қайта басыңыз.

- L+R: L дыбыстауыш кірісінен келетін дыбыстауыш сигналы сол жақ дауыс зорайтқышқа, ал R дыбыстауыш кірісінен келетін дыбыстауыш сигналы оң жақ дауыс зорайтқышқа жіберіледі.
- L+L: Дыбыстауыш L кірісінен келетін дыбыстық сигнал сол жақ және оң жақ дауыс зорайтқышқа жіберіледі.
- R+R: Дыбыстауыш R кірісінен келетін дыбыстық сигнал сол жақ және оң жақ дауыс зорайтқыштарға жіберіледі.

Бөлшектердің атауы мен қызметі

Қашықтан басқару пульті - Teletext (телемәтін) қызметін пайдалану

Телетекст үшін өз еліңіздің тілін таңдаңыз. (30 б.).

Егер бұны істемесеңіз, телетекст дұрыс көрсетілмейді.

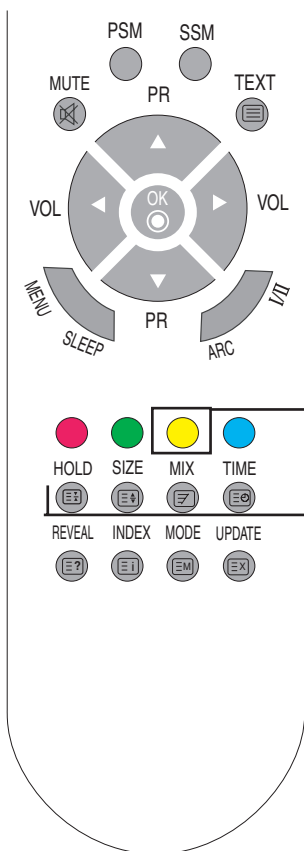

Сары перне

Егер функция «Сүйікті бағдарлама» қосулы:

Сүйікті арнаға ауыстырып қосу.

Егер функция «Сүйікті бағдарлама» сөндірулі:
ерте таңдалған арнаны қарау.

HOLD

Press the button to stop the automatically rotating of the sub pages. Press the button again to continue the automatic rotating again.

SIZE

Press the button repeatedly to display the upper part, the lower part and then to return to the normal page size.

MIX

Display the teletext pages superimposed on the TV picture. To switch the TV picture off press this button again.

TIME

Press this button to select a sub page number. The sub page number is displayed at the bottom of the screen. To hold or change the sub page, press the RED/GREEN, ▲ ▼ or NUMBER buttons. Press again to exit this function.

Бөлшектердің атауы мен қызметі

Қашықтан басқару пульті - Teletext (телемәтін) қызметін пайдалану

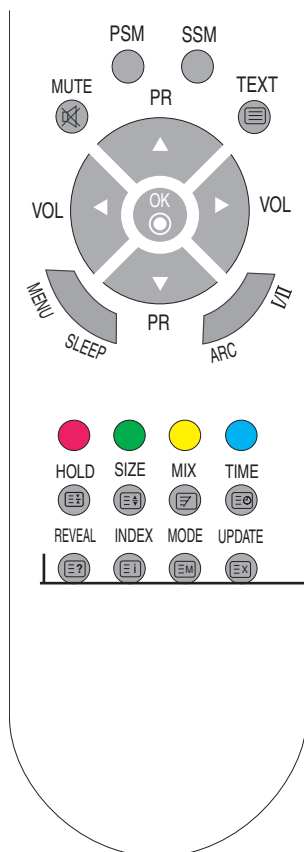

REVEAL (ашып көрсету)

Есептер мен жұмбақтардың шешімдері сияқты жасырын ақпаратты ашып көрсету немесе жасыру үшін батырманы басыңыз. Ақпаратты бейнебеттен кетіру үшін қайтадан осы батырманы басыңыз.

INDEX (индекс)

Негізгі индекс көрініс беруі үшін.

MODE (Режим)

Режим Teletext (телемәтін) режимінде ажыратылып қосылатын болады.

UPDATE (жаңарту)

Теледидар бағдарламасы көрініс беруі үшін осы батырманы басыңыз.

Бейнебеттің жоғарғы жағында сіздің әлі де осы теледидар мәтіні режимінде екеніңіз көрсетіліп тұрады. Теледидар мәтінін үзіп тастар алдында сіз бет нөмірін таңдай аласыз. Бет табылғаннан кейін бейнебетте сәл уақытқа ақпарат жолы шыға келеді. Теледидар мәтіні қайтадан көрініс беруі үшін осы батырманы басыңыз.

Бөлшектердің атауы мен қызметі

Қашықтан басқару пультіндегі батырмалардың атауы (B түрі)

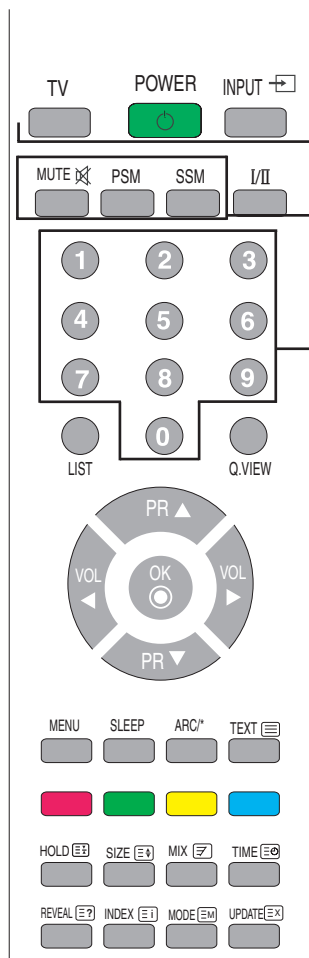

TV : Теледидар батырмасы

POWER (қуат)

INPUT

Input

√ TV
AV1
AV2
Component
RGB
DVI

▲▼ OK

Әрбір кезде Input кнопкасына басқан кездеріңізде, Сіз TV → AV1 → AV2 → Component → RGB → DVI. келесі режимін таңдайсыз. Егер бірнеше секунд ішінде ештеңе енгізілмесе, экран автоматикалық жолмен таңдалған режимге көшеді.

MUTE

Дыбысты қосу және сөндіру.

PSM (Бейнесурет ахуалы жады) батырмасы

Dynamic, Standard, Mild, Game немесе **User** сурет режимдерін таңдау үшін қайта-қайта басыңыз.

SSM (Дыбыс күйі жады) батырмасы

Дыбыс үнділігін таңдау үшін осы батырманы пайдаланыңыз.

Flat (бөсең), **Music** (музыка), **Movie** (кино), **Sports** (сөйлеу), **User** (пайдаланушы) дыбыс үнділігін таңдау үшін қайта-қайта басыңыз.

Немірлі батырмалар

Арнаны тікелей таңдау мен өзгерту батырмасы.

- **ЕСКЕРҚМ** : Stereo немесе Nicam stereo дыбыс сигналы берілген кезде stereo дыбыс сигналдары әлсіз болса, mono қабылдауды таңдаңыз.

Бөлшектердің атауы мен қызметі

Қашықтан басқару пультіндегі батырмалардың атауы

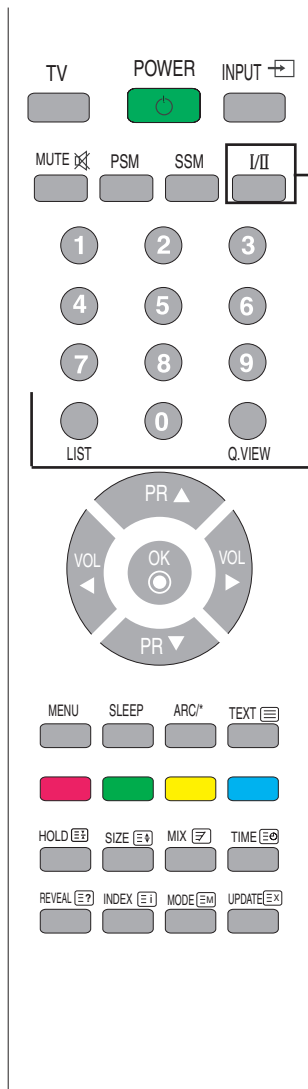

I/II : Қос тілді хабар мен дыбыс режимін таңдау

Осы батырманы басыңыз

[TV]

- Стерео хабар жағдайында **Stereo** дыбыстан **Mono** дыбысқа немесе цифрлық хабар жағдайында **Nicam Stereo** дыбыстан **Nicam Mono** дыбысқа ауыстыру үшін.
- Қос Nicam хабары жағдайында Nicam **Dual I**-ден **Nicam Dual II**-ге немесе **Nicam Dual I+II**-ге ауыстыру үшін.
- Қос тілді хабар жағдайында **Dual I**, **Dual II** немесе **Dual I-II** ішінен таңдау үшін:
Dual I негізгі хабар тарату тілін дауыс зорайтқыштарға жібереді;
Dual II қосалқы хабар тарату тілін дауыс зорайтқыштарға жібереді;
Dual I-II жеке тілді әр дауыс зорайтқышқа жібереді.

[AV/Component]

AV (дыбыс/бейне)/Component режимінде сол жақ және оң жақ дауыс зорайтқыштар үшін сіз дыбыс шығысын таңдай аласыз. Дыбыс шығысын таңдау үшін **III** батырмасын қайта-қайта басыңыз.

- L+R: L дыбыстауыш кірісінен келетін дыбыстауыш сигналы сол жақ дауыс зорайтқышқа, ал R дыбыстауыш кірісінен келетін дыбыстауыш сигналы оң жақ дауыс зорайтқышқа жіберіледі.
- L+L: Дыбыстауыш L кірісінен келетін дыбыстық сигнал сол жақ және оң жақ дауыс зорайтқышқа жіберіледі.
- R+R: Дыбыстауыш R кірісінен келетін дыбыстық сигнал сол жақ және оң жақ дауыс зорайтқыштарға жіберіледі.

LIST (тізім): Programme list (бағдарлама тізімі)

Бағдарлама тізімі (0~99) көрініс беруі үшін.

Programme List			
0	C	01	5 C 07
1	C	35	6 C 50
2	C	05	7 C 51
3	C	11	8 C 41
4	C	04	9 C 63

▲▼ ◀▶ OK MENU

Ескерім: Көк түспен көрініс беретін теледидар арналары Бағдарлама өңдеу мәзірінде өткізіп жіберілетін етіп орнатылған.

Q.VIEW (сапаны қарап шығу): QUICK VIEW (тез қарап шығу) батырмасы

Осының алдында таңдалған телеарнаны көрсету үшін

Бөлшектердің атауы мен қызметі

Қашықтан басқару пультіндегі батырмалардың атауы

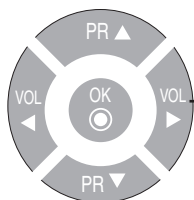

PR (▲ ▼) батырмалары

Араны өзгерту батырмасы..

VOL (үнділік) (◀ ▶) батырмалары

Дыбыс үнділігін лайықтау батырмасы.

OK (Жарайды) батырмасы

Қызметтерді лайықтауды аяқтағаннан кейін пайдаланыңыз.

MENU (мәзір)

On Screen Display (бейнебет көрінісі) мәзіріне кіру үшін осы батырманы пайдаланыңыз.

SLEEP (күту): SLEEP Timer (күту таймері)

Сіз теледидар /AV/ RGB/Component/DVI өзін өзі тоқтап тұру режиміне қосқанға дейінгі уақыт кезеңін орната аласыз.

Минут санын таңдау үшін осы пернені қайта - қайта басыңыз.

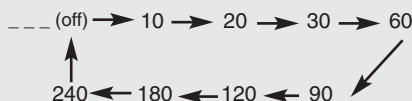

ARC

Экранда бейнелеу мөлшерін баптау.

- Тәртіпте TV/Video (ТВ/Бейне): Spectacle (Кеңформатты), Original (Бастапқы), 4:3, 16:9, 14:9, Zoom1 (Масштаб 1), Zoom2 (Масштаб 2)

- Тәртіпте RGB/DVI/Component: 4:3, 16:9



TEXT (мәтін)

Теледидар мәтінін қосу немесе ажырату үшін. Негізгі индекстік бет немесе соңғы таңдалған бет бейнебетте ақпарат айдарымен және параметр жолымен бірге бейнебеттің төменгі жағында шыға келеді.

Бөлшектердің атауы мен қызметі

Қашықтан басқару пульті - Teletext (телемәтін) қызметін пайдалану

Телетекст үшін өз елініздің тілін таңдаңыз. (30 б.).

Егер бұны істемесеңіз, телетекст дұрыс көрсетілмейді.

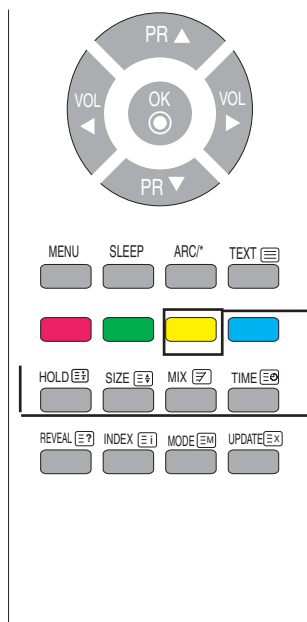

Сары перне

Егер функция «Сүйікті бағдарлама» қосулы: Сүйікті арнаға ауыстырып қосу.

Егер функция «Сүйікті бағдарлама» сөндірулі: ерте таңдалған арнаны қарау.

HOLD

Press the button to stop the automatically rotating of the sub pages. Press the button again to continue the automatic rotating again.

SIZE

Press the button repeatedly to display the upper part, the lower part and then to return to the normal page size.

MIX

Display the teletext pages superimposed on the TV picture. To switch the TV picture off press this button again.

TIME

Press this button to select a sub page number. The sub page number is displayed at the bottom of the screen. To hold or change the sub page, press the RED/GREEN, ▲ ▼ or NUMBER buttons. Press again to exit this function.

Бөлшектердің атауы мен қызметі

Қашықтан басқару пульті - Teletext (телемәтін) қызметін пайдалану

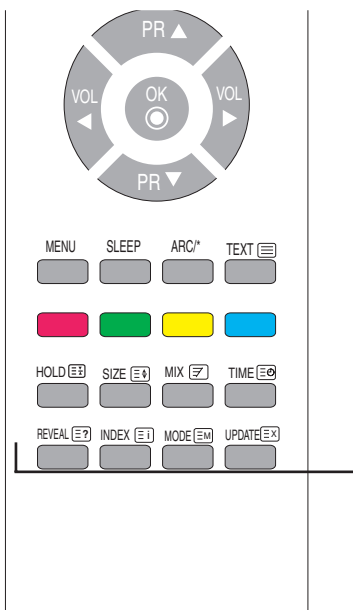

REVEAL (ашып көрсету)

Есептер мен жұмбақтардың шешімдері сияқты жасырын ақпаратты ашып көрсету немесе жасыру үшін батырманы басыңыз. Ақпаратты бейнебеттен кетіру үшін қайтадан осы батырманы басыңыз.

INDEX (индекс)

Негізгі индекс көрініс беруі үшін.

MODE (Режим)

Режим Teletext (телемәтін) режимінде ажыратылып қосылатын болады.

UPDATE (жаңарту)

Теледидар бағдарламасы көрініс беруі үшін осы батырманы басыңыз.

Бейнебеттің жоғарғы жағында сіздің әлі де осы теледидар мәтіні режимінде екеніңіз көрсетіліп тұрады. Теледидар мәтінін үзіп тастар алдында сіз бет нөмірін таңдай аласыз. Бет табылғаннан кейін бейнебетте сәл уақытқа ақпарат жолы шыға келеді. Теледидар мәтіні қайтадан көрініс беруі үшін осы батырманы басыңыз.

Бөлшектердің атауы мен қызметі

● Артқы жағы

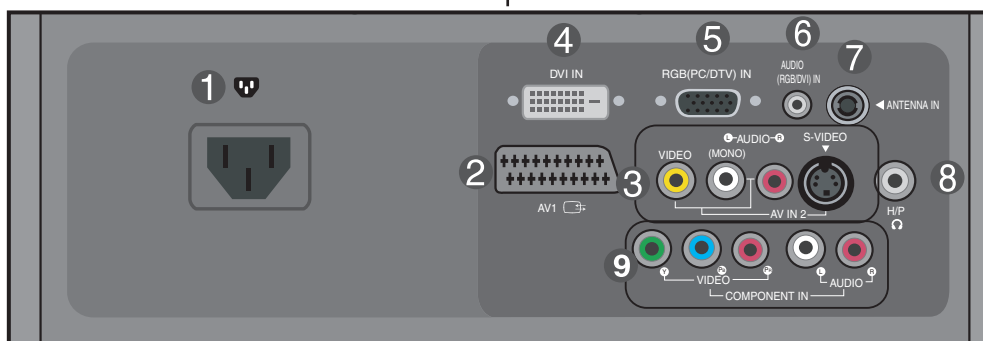
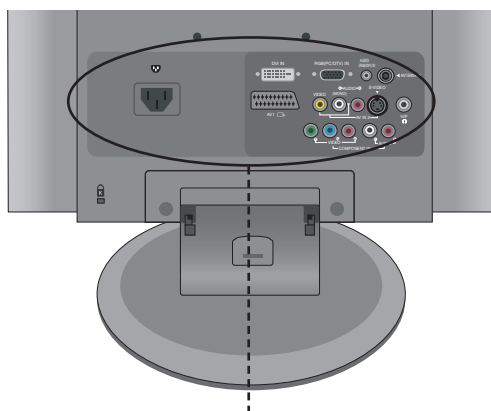

- 1 Қуат көзі ағытпасы: Ток көзіне қосу сымын жалғаңыз.
- 2 SKART кіріс/шығыс терминалы: SKART кабелін жалғаңыз.
- 3 AV (дыбыс-бейне) кіріс терминалы
- 4 DVI цифрлық сигналдың ажыратқышы
- 5 D-sub аналогтық сигнал ағытпасы
- 6 Теледидардың тюнерлік ағытпасы: Антеннаны жалғаңыз.
- 7 Дербес компьютердің дыбыс ұяшығы: Дербес компьютердің дыбыс тақтасындағы ұяшыққа жалғаңыз.
- 8 Құлаққап жалғау терминалы
- 9 COMPONENT кіріс ұясы

Бөлшектердің атауы мен қызметі

● AV (дыбыс-бейне) кіріс терминалы

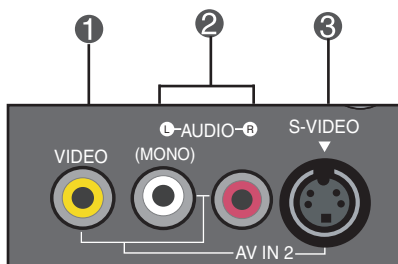

- ① бейне кіріс терминалы
- ② дыбыстауыш кіріс терминалы
- ③ S-Video кіріс терминалы

Сыртқы құрылғыларға жалғау

Дербес компьютерге жалғаған кезде

1. Ең өуелі компьютердің, құрылғы мен қосымша құрылғылардың қуат көзінен ажыратулы екенін тексеріңіз. Содан соң сигнал кіріс кабелін жалғаңыз.

Құрылғының артқы жағы.

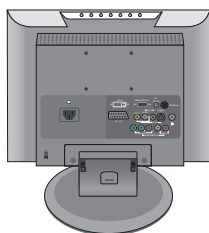

- A D-Sub сигнал кіріс кабелінің көмегімен жалғаған кезде.

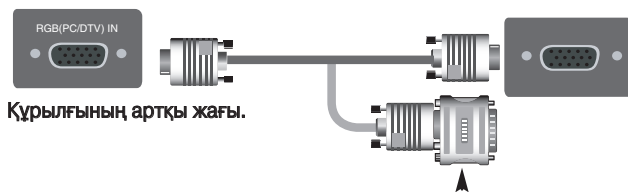

Құрылғының артқы жағы.

Macintosh бейімдеуіші (жинаққа кірмейді)

Нарықта сәйкес келмейтін бейімдеуіштер кездесетіндіктен, стандартты Macintosh бейімдеуішін пайдаланыңыз. (Басқа сигнал беру жүйесі)

- B DVI сигнал кіріс кабелінің көмегімен жалғаған кезде.



Құрылғының артқы жағы.

2. Аудиокабелді қосыңыз.

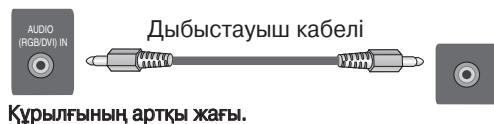

Құрылғының артқы жағы.

- Құрылғыны жалғамас бұрын компьютердегі дыбыс тақтасын жалғау ағытпасын тексеруді ұмытпаңыз. Егер компьютердің дыбыс тақтасы Speaker Out (үндеткіш шығысы) және Line Out (желі шығысы) ұяшықтарының екеуін де қолдайтын болса, джамперді немесе ДК қолданбасын орнату арқылы оны Line Out (желі шығысы) ұяшығына өзгертіңіз. (Толығырақ ақпарат алу үшін дыбыс тақтасын пайдалану жөніндегі нұсқаулықты қараңыз).
- **Speaker Out (үндеткіш шығысы):** Күшейткішпен жабдықталмаған үндеткішке жалғанған ағытпа.
- ***Line Out (желі шығысы):** Күшейткішпен жабдықталған үндеткішке жалғанған ағытпа.

Егер дербес компьютердің дыбыс тақтасының Audio Out (дыбыстауыс шығысы) ұяшығында тек Speaker Out (үндеткіш шығысы) ұяшығы ғана болса, компьютердің үнділігін азайтыңыз. Бұл құрылғыға күшейткіш кіріктіріліп орнатылған.

Сыртқы құрылғыларға жалғау

3. Ток көзіне қосу сымын жалғаңыз.

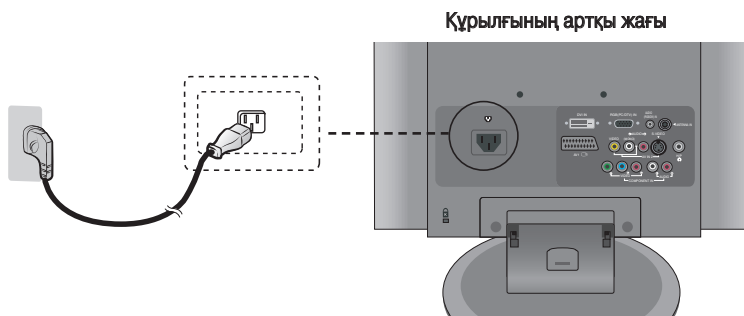

4. 1 Құрылғыдағы POWER (қуат көзі) батырмасын басу арқылы құрылғыны қосыңыз.

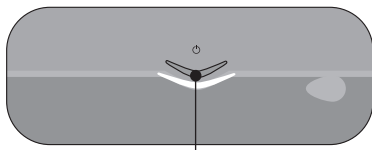

Power (қуат көзі) батырмасы

2 Дербес компьютерді іске қосыңыз.

5. Кіріс сигналын таңдаңыз.
Кіріс сигналын таңдау үшін қашықтан басқару пультіңдегі INPUT батырмасын басыңыз.

INPUT → OK

Немесе құрылғының алдыңғы үстеліндегі INPUT (Кіру) батырмасын нұқыңыз.

INPUT → OK

A • RGB таңдау

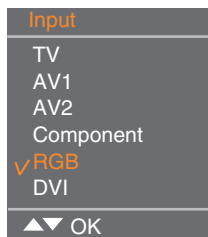

B • DVI таңдау

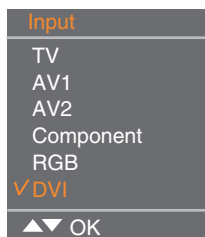

Әрбір кезде Input кнопкасына басқан кездеріңізде, Сіз TV → AV1 → AV2 →

Component → RGB → DVI келесі режимін таңдайсыз.

Егер бірнеше секунд ішінде ештеңе енгізілмесе, экран автоматикалық жолмен таңдалған режимге көшеді.

Ескерім



- Қабырғадағы жерге қосу розеткасына немесе жерге қосу сымы бар қуат блогына тікелей жалғаңыз.

Сыртқы құрылғыларға жалғау

■ ■ ■ Бейне магнитофон/DVD қараған кезде VCR/DVD

1. Төмендегі суретте көрсетілгендей бейне /дыбыстауыш кабельді жалғаңыз, содан соң ток көзіне қосу сымын жалғаңыз (19 бетті қараңыз).

A RCA кабелінің көмегімен жалғаған кезде.

- Кіріс терминалын түсін дәл келтіріп жалғаңыз.

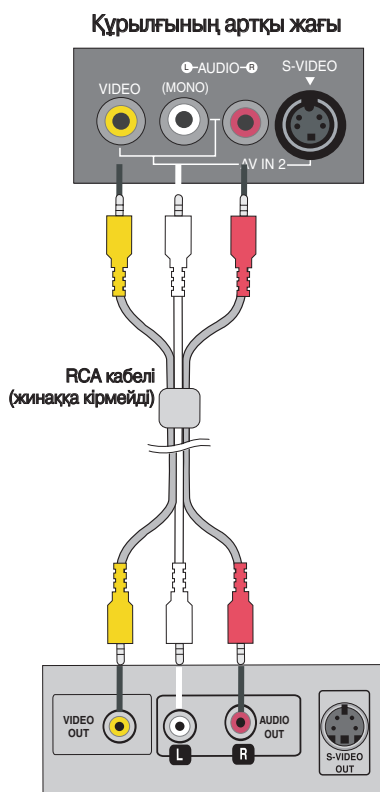

B S-Video кабелінің көмегімен жалғаған кезде.

- Сурет сапасы жоғары фильмдер қарау үшін S-Video кіріс ағытпасын жалғаңыз.

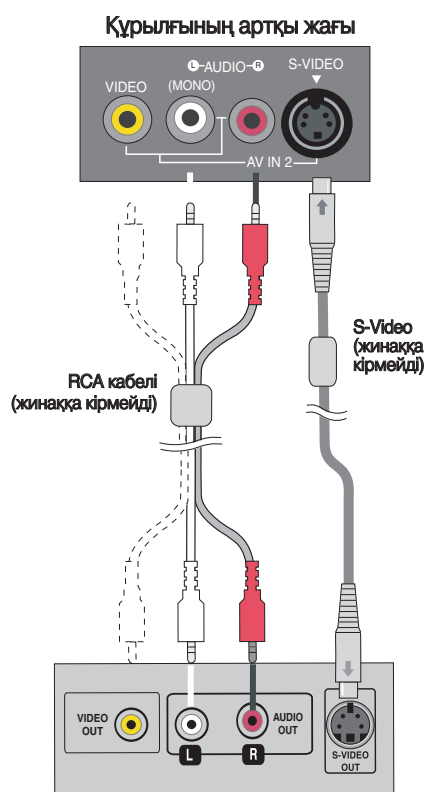

Ескерім

- Егер RCA кабелі S-VIDEO кабелімен бірге қосылса, алдымен S-VIDEO кабелі қосылады.

Сыртқы құрылғыларға жалғау

- C** SKART кабеліне көмегімен жалғаған кезде.

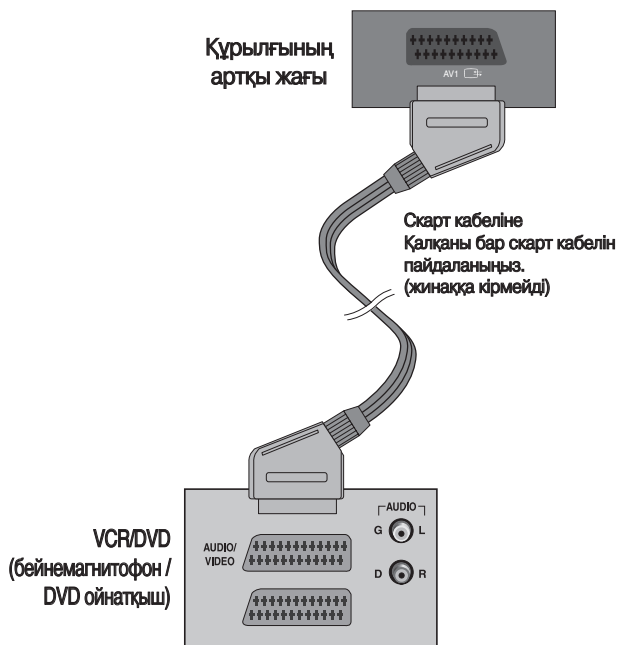

- 2.** Кіріс сигналын таңдаңыз.
Кіріс сигналын таңдау үшін қашықтан басқару пультіндегі INPUT батырмасын басыңыз.

INPUT → OK

Немесе құрылғының алдыңғы үстеліндегі INPUT (Кіру) батырмасын нұқыңыз.

INPUT → OK

- A** RCA кабелінің көмегімен жалғаған кезде.
• AV2 таңдау
- B** S-Video кабелінің көмегімен жалғаған кезде.
• AV2 таңдау
- C** SKART кабеліне көмегімен жалғаған кезде.
• AV1 таңдау

Input
TV
AV1
✓ AV2
Component
RGB
DVI
▲▼ OK

Input
TV
✓ AV1
AV2
Component
RGB
DVI
▲▼ OK

Әрбір кезде Input кнопкасына басқан кездеріңізде, Сіз TV → AV1 → AV2 → Component → RGB → DVI келесі режимін таңдайсыз. Егер бірнеше секунд ішінде ештеңе енгізілмесе, экран автоматикалық жолмен таңдалған режимге көшеді.

Сыртқы құрылғыларға жалғау

■ ■ ■ Цифрлық тіреуішке немесе DVD қосу (480p/576p/720p/1080i/480i/576i)

1. Бейне/аудиокабелді, суретте көрсетілгендей қосыңыз, және содан кейін қоректену кабелді қосыңыз (қар.19 бет).
 - X Кіріс ұяларға лайықты түс сымын қосыңыз:

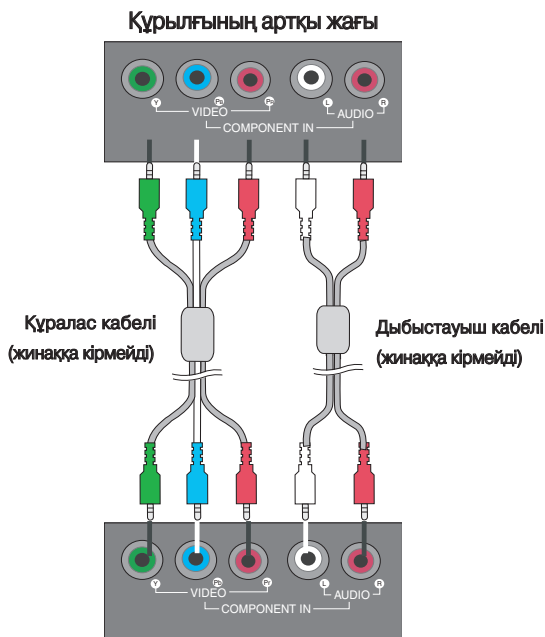

Цифрлық тіреуіш немесе DVD

2. Кіріс сигналын таңдаңыз.
Кіріс сигналын таңдау үшін қашықтан басқару пультіндегі INPUT батырмасын басыңыз.

INPUT → OK

Немесе құрылғының алдыңғы үстеліндегі INPUT (Кіру) батырмасын нұқыңыз.

INPUT → OK

- Component таңдау

Input
TV
AV1
AV2
✓ Component
RGB
DVI
▲▼ OK

Әрбір кезде Input кнопкасына басқан кездеріңізде, Сіз TV → AV1 → AV2 → Component → RGB → DVI келесі режимін таңдайсыз. Егер бірнеше секунд ішінде ештеңе енгізілмесе, экран автоматикалық жолмен таңдалған режимге көшеді.

Сыртқы құрылғыларға жалғау

■ ■ ■ DVD немесе цифрлық тіреуіштен RGB/DVI қарастыру

1. Төмендегі суретте көрсетілгендей бейне /дыбыстауш кабельді жалғаңыз, содан соң ток көзіне қосу сымын жалғаңыз (19 бетті қараңыз).

А [Құрылғының артқы жағы]

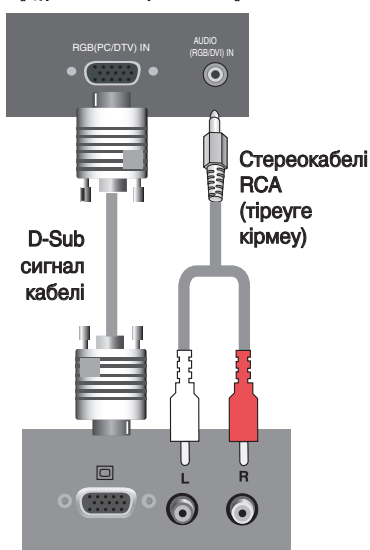

DVD ойнатқыш / телеқондырма

В [Құрылғының артқы жағы]

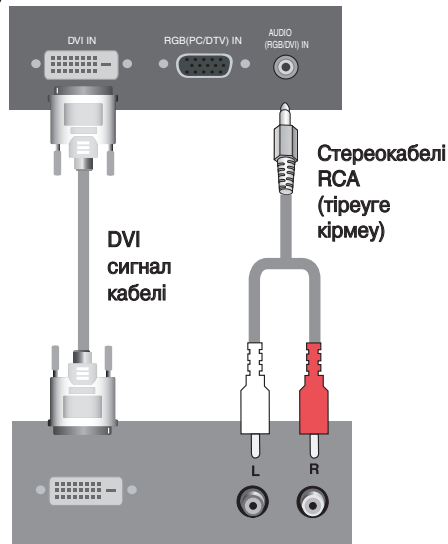

DVD ойнатқыш / телеқондырма

2. Кіріс сигналын таңдаңыз.
Кіріс сигналын таңдау үшін қашықтан басқару пультіндегі INPUT батырмасын басыңыз.

INPUT → OK

Немесе құрылғының алдыңғы үстеліндегі INPUT (Кіру) батырмасын нұқыңыз.

INPUT → OK

А • RGB таңдау

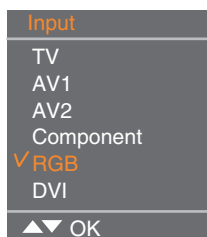

В • DVI таңдау

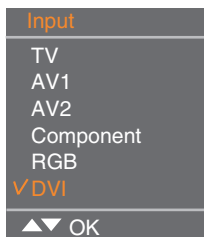

Әрбір кезде Input кнопкасына басқан кездеріңізде, Сіз TV → AV1 → AV2 →

Component → RGB → DVI келесі режимін таңдайсыз.

Егер бірнеше секунд ішінде ештеңе енгізілмесе, экран автоматикалық жолмен таңдалған режимге көшеді.

Сыртқы құрылғыларға жалғау

Теледидар қараған кезде

1. Антенна сымның құрылғының артқы жағына жалғанғанын тексеріңіз, содан соң ток көзіне қосу сымын жалғаңыз.

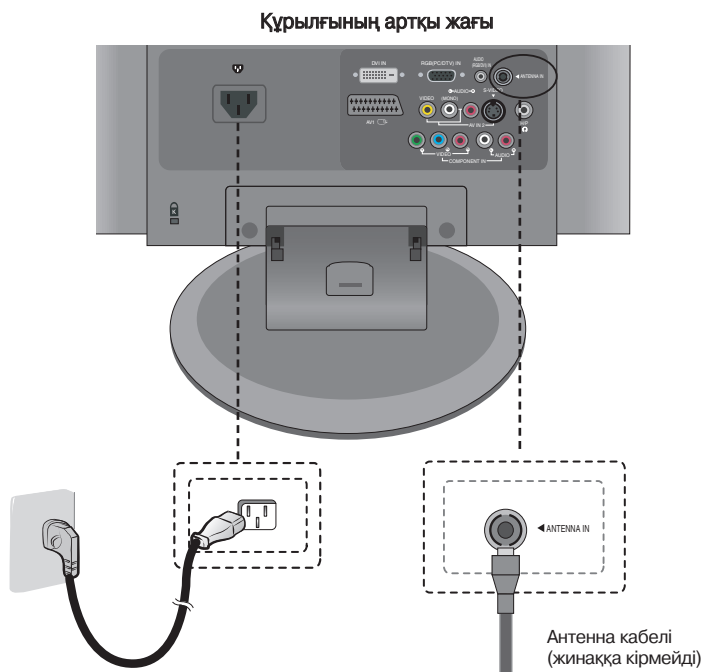

2. Кіріс сигналын таңдаңыз.
Кіріс сигналын таңдау үшін қашықтан басқару пультіндегі INPUT батырмасын басыңыз.

INPUT → OK

Немесе құрылғының алдыңғы үстеліндегі INPUT (Кіру) батырмасын нұқыңыз.

INPUT → OK

- TV таңдау



Әрбір кезде Input кнопкасына басқан кездеріңізде, Сіз TV → AV1 → AV2 → Component → RGB → DVI келесі режимін таңдайсыз. Егер бірнеше секунд ішінде ештеңе енгізілмесе, экран автоматикалық жолмен таңдалған режимге көшеді.

Кабельдердің ұстағыш көмегімен кабельдерді бекіту

1. Суретте көрсетілгендей кабельдерді ортаға орналастырыңыз.

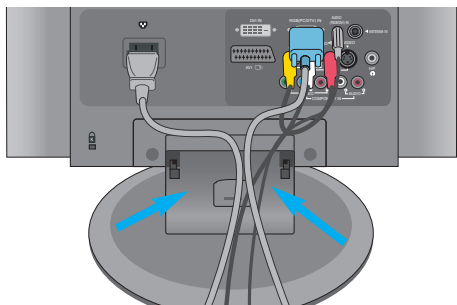

2. Кабельдердің ұстағышын соған арналған саңылауға, төмен басып орнатыңыз.

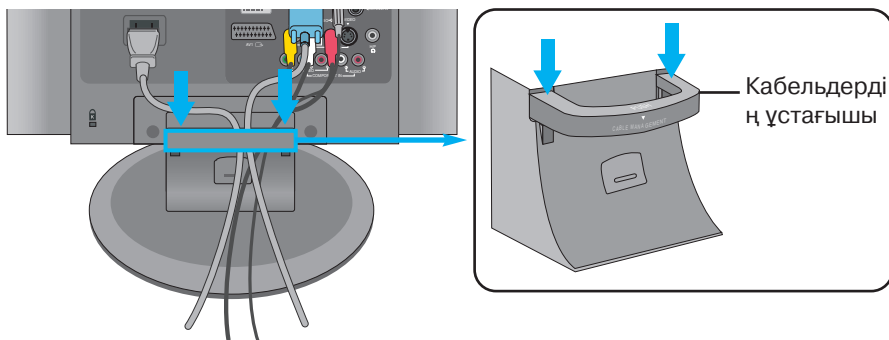

*ною хшін ұолданылады.

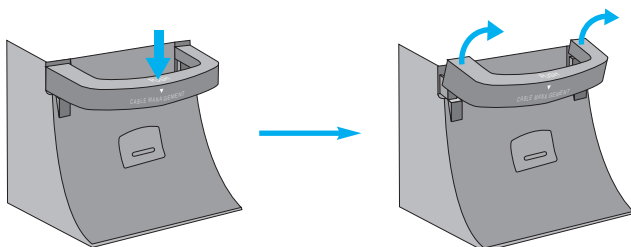

Кішкене тңмен тхсіріҰіз.

ною хшін, кішкене кңтеріҰіз.

Ескерту

- Кабельдің ұстағышын тұтқа ретінде қолданбаңыз.
- Кабельдердің ұстағышын қыспаңыз.

Бейнебетті таңдау және лайықтау

● Бейнебетті лайықтау құрылғысындағы батырмалардың атауы

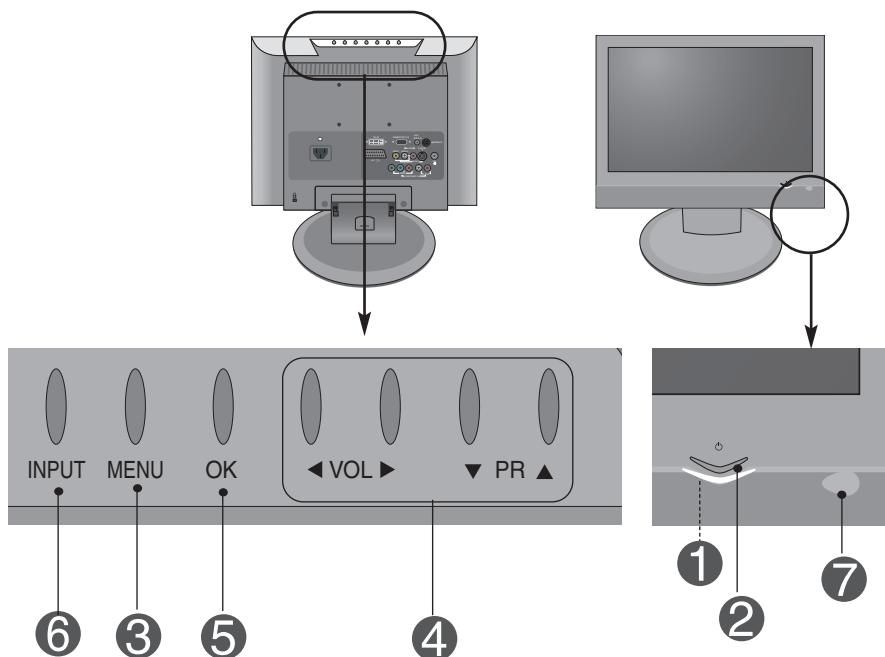

1

Power Indicator
(қуат айғақтауышы)

• Бейнебет қалыпты жұмыс істеп тұрғанда (On (қосулы режимі) бұл айғақтауыш көк түспен жанады. Егер бейнебет күту (Қуат үнемдеу) режимінде тұрса, бұл айғақтауыштың түсі көріптас түсіне өзгереді.

2

Power On/Off (қуат қосу/ажырату) бергіші

• Power On/Off (Қуат қосу/ажырату) бергішін басу

3

MENU (мәзір) батырмасы

• OSD (бейнебет көрінісі) мәзірі бейнебетін көрсету немесе жасыру үшін осы батырманы пайдаланыңыз.

4

OSD (бейнебет көрінісі) таңдау / лайықтау батырмасы

• OSD (бейнебет көрінісі) бейнебетінде белгіше таңдау үшін немесе параметрлерді лайықтау үшін осы батырманы пайдаланыңыз.



• Теледидар сигналын қабылдау арнасын реттеу үшін осы батырманы пайдаланыңыз.



• Үнділікті лайықтаңыз.

Volume



30

Бейнебетті таңдау және лайықтау

● Бейнебетті лайықтау құрылғысындағы батырмалардың атауы

5

OK батырмасы

- «OK» батырмасы MENU (экрандық мезір) элементтерін таңдау үшін қолданылады. Егер MENU бейнеленбесе, «OK» батырмасын нұқу, сигналдың ағымды қорлары туралы ақпаратты көрсетеді.

6

INPUT батырмасы

TV (теледидар)
AV1
AV2
Component
RGB
DVI

Теледидар
СКАРТ
S-Video, Құрамдас бейне
DVD, HDTV
D-Sub аналогтық сигналы
DVI цифрлық сигналы

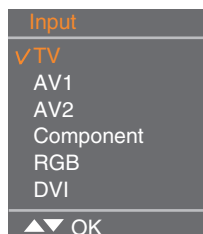

Әрбір кезде Input кнопкасына басқан кездеріңізде, Сіз TV → AV1 → AV2 → Component → RGB → DVI келесі режимін таңдайсыз. Егер біренше секунд ішінде ештеңе енгізілмесе, экран автоматикалық жолмен таңдалған режимге көшеді.







7

IR Receiver (IR қабылдағыш)

- Қашықтан басқару пультінен сигнал қабылдайтын құрылғы.

Бейнебетті таңдау және лайықтау

OSD (бейнебет көрінісі) мәзірі

Белгіше	Қызметтің суреттемесі
 Station (станция)	Теледидар пайдалану кезінде арнаны орнату / таңдау
 Picture (сурет)	Сурет қызметін лайықтау.
 Sound (дыбыс)	Дыбыс қызметін лайықтау.
 Time (уақыт)	Уақыт қызметін лайықтау.
 Special (орнату)	Орнату қызметін таңдау.
 Screen (бейнебет)	Бейнебет қызметін лайықтау.



Ескерім

OSD (бейнебет көрінісі)

OSD (бейнебет көрінісі) қызметі сызбалық бейне көрсетімін қамтамасыз ететіндіктен, бейнебет ахуалын ыңғайлы түрде лайықтауға мүмкіндік береді.

Бейнебетті таңдау және лайықтау

OSD (Бейнебет көрінісі) бейнебетке ілесу тәртібі

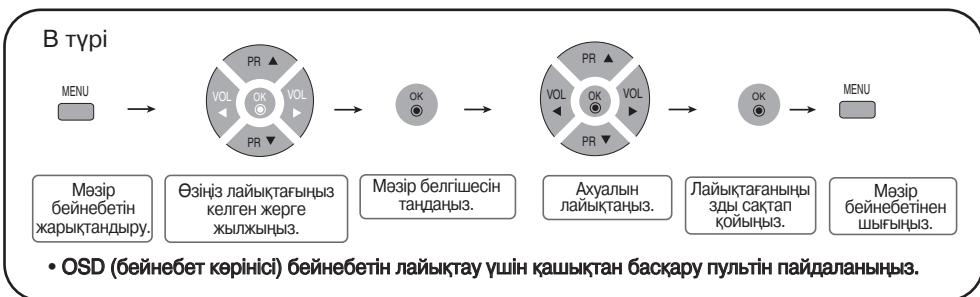
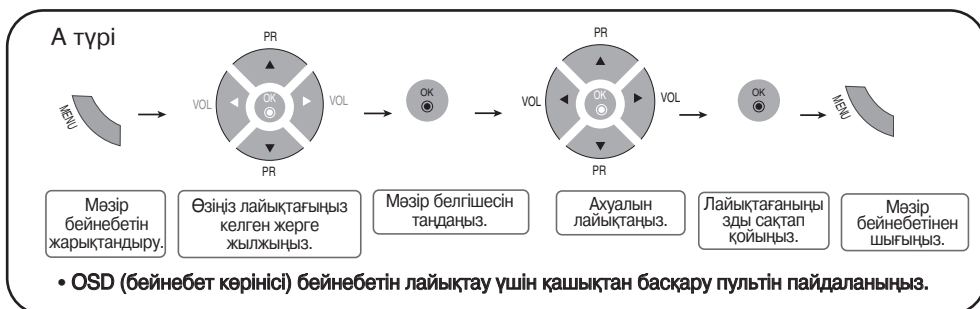

- 1** **MENU** (мәзір) батырмасын басыңыз, сонда OSD (бейнебет көрінісі) негізгі мәзірі шыға келеді.
- 2** Басқару үшін ▼ ▲ батырмаларын пайдаланыңыз.
- 3** Өзіңіз қалаған белгіше жарықтанған кезде, **OK** (жарайды) батырмасын басыңыз.
- 4** Элементті қажетті деңгейге лайықтау үшін ▼ ▲ ◀ ▶ батырмаларын пайдаланыңыз.
- 5** **OK** (жарайды) батырмасын басу арқылы өзгертулерді қабылдаңыз.
- 6** Экранды мүңзірден шыҰыҰыз меню, бірнеше рет **MENU** (өңзір) батырманы нХұып.

Бейнебетті таңдау және лайықтау

Экрандық менюдің немесе елдің тілін таңдау

Құрылғы бірінші рет қосылғанда, экранда орналастыру бойынша нұсқаулық пайда болады.

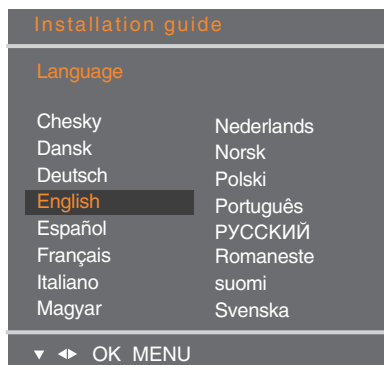

1. Бастырмалар көмегімен ▼ ▲ ◀ ▶ талап етілген тілді таңдаңыз, содан кейін **OK** бастырмасын басыңыз.

2. Бастырмалар көмегімен ▼ ▲ ◀ ▶ өз еліңізді таңдаңыз, содан кейін **OK** бастырмасын басыңыз.

* Егер таңдалған тілді немесе елді өзгерткіңіз келсе:

1. MENU (Меню) бастырмасын басыңыз және бастырмалар көмегімен ▼ ▲ **SPECIAL** (Арнайы) менюді таңдаңыз.

2. Бастырманы басыңыз ▶ және астырмалар көмегімен ▼ ▲ талап етілген тілді таңдаңыз.

Экрандық меню сізбен таңдалған тілде көрсетіледі.

Немесе бастырманы басыңыз ▶ және бастырмалар көмегімен ▼ ▲ Country (Ел) пунктін таңдаңыз.

3. Бастырманы басыңыз ▶, содан кейін бастырмалар көмегімен ▼ ▲ ◀ ▶ тілді немесе елді таңдаңыз.

4. **OK** бастырмасын басыңыз.

5. Теледидардың қалыпты тәртібіне қайту үшін, Мәзір (MENU) бастырмасын жүйелі нұқыңыз.

Ескерту

- Егер сіз нұсқаулық көмегімен соңына дейін құрылғыны орналастыру процессін аяқтамасаңыз, MENU (Меню) бастырмасын басып, немесе экрандық менюдің көрсету уақыты аяқталуы мүмкін, онда ол таңдалған пункті толық орналастырғанша дейін қайтадан пайда бола береді .
- Дұрыс емес елді таңдаған кезде телетекстің көрсетілуі мен жұмыс кезінде проблема пайда болуы мүмкін.
- Орналастыру бойынша нұсқауында Country (Ел) пунктіне иврит қосылған, сол тілде сөйлесетін елдер үшін.

Бейнебетті таңдау және лайықтау



Теледидар пайдалану кезінде арнаны орнату / таңдау

Auto programme
(өздігінен
бағдарламалау)

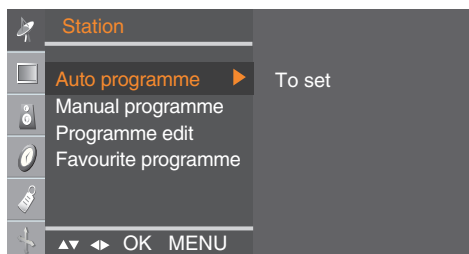

**System
(жүйе)**

Теледидар арналарын қабылдағыңыз келген елдің немесе өлемнің бір бөлігінің теледидар жүйесін таңдау үшін ▼▲ батырмаларын басыңыз.
* Каналдарға дем беруші : C(V/UHF 02~69) S(Cable 01~47)
BG: PAL B/G, SECAM B/G (Еуропа/Шығыс Еуропа)
I: PAL I/II (Ұлыбритания / Ирландия)
DK: PAL D/K, SECAM D/K (Шығыс Еуропа)
L: SECAM L/L' (Франция)

**Storage from
(сақталу)**

Сіз жаңа арналарды іздеуді бастағыңыз келетін жерден нөмір батырмалары арқылы арна нөмірін таңдау үшін немесе арна нөмірін енгізу үшін.
Егер сіз бұрын сақталған 1-ден 10-ға дейінгі арналарды қалдырғыңыз келсе, 11 арна нөмірін енгізіңіз. Сіздің теледидарыңыз жаңа арналарды 11 нөмірден әрі қарай іздейді.
* Мүмкіндік нөмірі : 0-99

**Search
(іздеу)**

Өздігінен бағдарламалауды бастау үшін **OK** батырмасын басыңыз. Барлық қолданыстағы теледидар арналары өздігінен ізделеді және сақталады. Өздігінен бағдарламалауды тоқтату үшін **MENU** батырмасын басыңыз. Өздігінен бағдарламалау аяқталған кезде, бағдарлама тізімі мезірі пайда болады.

Manual programme
(Қолдан
бағдарламалау)



Арнаны өзгерту үшін. (Manual Program режимінде әр элементті өзгертіңіз де, орнатылған параметрлерді сақтау үшін «MENU» (мезір) батырмасын басыңыз)

**Storage
(сақталу)**

Арнаны өзіңіз сақтап қойғыңыз келетін жерде арна нөмірін таңдау үшін ◀▶ батырмаларын басыңыз немесе нөмірлі батырмалар арқылы бағдарлама нөмірін енгізіңіз.

**System
(жүйе)**

Теледидар арналарын қабылдағыңыз келген елдің немесе дүние жүзі бөлігінің теледидар жүйесін таңдау үшін ▼▲ осы батырмаларды басыңыз.
BG: PAL B/G, SECAM B/G (Еуропа/Шығыс Еуропа)
I: PAL I/II (Ұлыбритания / Ирландия)
DK: PAL D/K, SECAM D/K (Шығыс Еуропа)
L: SECAM L/L' (Франция)

Бейнебетті таңдау және лайықтау



Теледидар пайдалану кезінде арнаны орнату / таңдау

- Band** (Жилік диапазоны) Эфирдік каналдар үшін немесе Cable пунктісі үшін VHF/UHF пунктін таңдауға ▼ ▲ пернелерін басыңыз.
Арнаны қабылдау түрін таңдау : VHF/UHF / Cable.
- Channel** (арна) Егер сіз арнаның нөмірін білсеңіз, 0 – 9 цифрлық батырмалар көмегімен оны енгізіңіз.
- Fine** (Дәл баптау) Қабылдау сапасы нашар болған жағдайда, сіз қабылдауды бабына келтіру арқылы жақсарт аласыз. Ең жақсы бейне мен дыбысқа дәл баптау үшін ◀ ▶ батырмаларын пайдаланыңыз.
- Search** (іздеу) Кері немесе ілгері бағытта келесі арнаны іздеу үшін ◀ ▶ батырмаларын пайдаланыңыз.
- Name** (атауы) Берілген арна атауын көру үшін.
Жадыда сақталған теледидар арнасының атауын өзгертуге немесе өлі енгізілмеген арнаға атау беруге болады. Саны 5-тен артық емес әріптерден немесе сандардан тұратын атау 0-ден 99-ға дейінгі бағдарламалар санына беріле алады.
Өзгертілуге тиіс жүргіріні жылжыту үшін ◀ ▶ батырмаларын басыңыз. -> ▼ ▲ Таңба .(бос орын 0~9 арасындағы нөмір, және A~Z алфавит, +,-) -> таңдау үшін батырмаларын басыңыз. -> **OK** (жарайды) немесе **MENU** (мәзір) батырмасын басыңыз.

Programme edit (Бағдарламалық өңдеу)

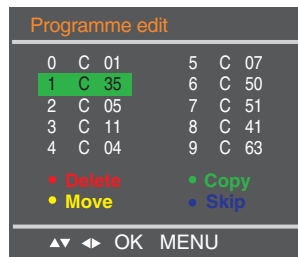

- Delete** (жою) Жойылуға тиіс теледидар арнасын таңдау үшін ▼ ▲ ◀ ▶ батырмаларын басыңыз. -> Қашықтан басқару пультііндегі қызыл пернені басыңыз -> Таңдалған арнаның өңдік түсі қызыл болып өзгереді.
Таңдалған арнаны жою үшін Delete (жою) батырмасын тағы бір рет басыңыз.
Барлық келесі арналар бір орынға жоғары жылжиды.
- Copy** (көшіру) Көшірілуге тиіс теледидар арнасын таңдау үшін ▼ ▲ ◀ ▶ батырмаларын басыңыз. -> Қашықтан басқару пультііндегі жасыл пернені басыңыз. Барлық келесі арна нөмірлері бір орынға төмен қарай жылжиды.
- Move** (жылжыту) Жылжытылуға тиіс арна нөмірін таңдау үшін ▼ ▲ ◀ ▶ батырмаларын басыңыз. -> Қашықтан басқару пультііндегі сары пернені басыңыз. -> Теледидар арнасын қалаған арна нөміріне жылжыту үшін ▼ ▲ ◀ ▶ батырмаларын басыңыз. -> Осы қызметті босату үшін сары пернені тағы бір рет басыңыз.
- Skip** (өткізіп жіберу) Өткізіп жіберілуге тиіс арна нөмірін таңдау үшін ▼ ▲ ◀ ▶ батырмаларын басыңыз. -> Қашықтан басқару пультііндегі көк пернені басыңыз. Өткізіп жіберілген теледидар арнасы көк түспен көрініс береді.

Бейнебетті таңдау және лайықтау



Теледидар пайдалану кезінде арнаны орнату / таңдау

Favourite programme
(Таңдамалы
бағдарлама)



Бұл қызмет сізге таңдамалы бағдарламаларыңызды тікелей таңдауға мүмкіндік береді. (8 арна)

Арна нөмірін таңдау үшін ▼▲▶ батырмаларын басыңыз.

* **Сары перне** (қашықтан басқару пульті)

Егер функция «Сүйікті бағдарлама» қосұлы: Сүйікті арнаға ауыстырып қосу.

Егер функция «Сүйікті бағдарлама» сөндірулі: ерте таңдалған арнаны қарау.

Бейнебетті таңдау және лайықтау



Сурет қызметін лайықтау (RGB/DVI)

PSM

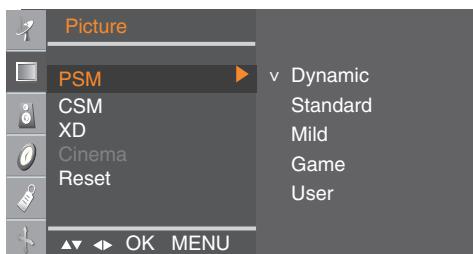

PSM қызметі бейнебет кескінінің сапасын өздігінен лайықтайды.

- **Dynamic (динамикалық)**
Көрінетін кескін анық болуы үшін осы параметрді таңдаңыз.
- **Standard (стандартты)**
Бейнебет көрінісінің ең жиі қолданылатын және әдеттегі күйі.
- **Mild (бір қалыпты)**
Кескін бірқалыпты көрініс беруі үшін осы параметрді таңдаңыз.
- **Game (ойын)**
Ойын ойнаған кездегі кескін ширақ болуы үшін осы параметрді таңдаңыз.
- **User (пайдаланушы)**
Пайдаланушы айқындайтын орнатымдарды пайдалану үшін осы параметрді таңдаңыз.

CSM

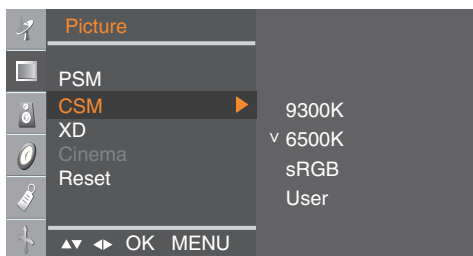

Зауыттан қойылған түс параметрлерін таңдау.

- **9300K**
Сәл қошқыл қызыл ақ.
- **6500K**
Сәл көкшіл ақ.
- **sRGB**
Жарықтық кішкене төмендейді.
- **User (пайдаланушы)**
Пайдаланушы айқындайтын орнатымдарды пайдалану үшін осы параметрді таңдаңыз.
Red/Green/Blue (қызыл/жасыл/көк)
Өзіңіз қалаған түс деңгейлерін орнатыңыз.

XD

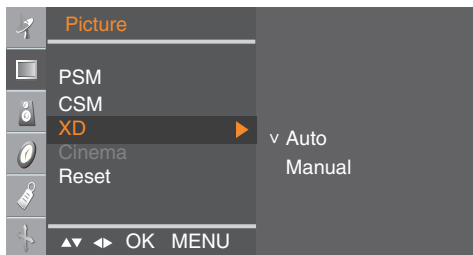

XD технологиясы – сурет сапасын жақсарту үшін LG Electronic ғажайып технологиясы, ол цифрлық сигналдың өңдеу алгоритмін жетілдіру көмегімен (HD) тығыздық жазудың бұрмаланбаған сигналын шығаруға рұқсат етеді. Бұл функция RGB-PC және DVI-PC тәртіптерінде мүмкін емес. Manual (қолмен) параметрін PSM үшін пайдаланушыны ұсынғаннан кейін таңдауға болады (Бұл параметр RGB-PC және DVI-PC тәртіптерінде мүмкін емес).

Cinema (Кинотеатр)

(Тап осы функция келесі тәртіптерде істейді: TV (ТД), AV (Бейне) және Component 480i/576i; RGB/DVI тәртібінде ол мүмкін емес) Фильмді қараған кезде бұл функция құрылғының параметрлерін автоматты реттейді және суреттің ең жақсы сапасымен қамтамасыз етеді.

Reset (*хсіру)

PSM, CSM, XD, Cinema (Кино) параметрлері хшін ндепкі бойынша зауыттық баптауларды жанадан жасаҰыз.

Бейнебетті таңдау және лайықтау



Сурет қызметін лайықтау (теледидар / бейне)

PSM

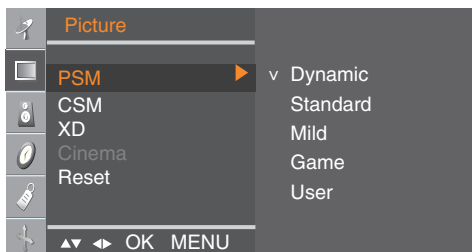

PSM қызметі бейнебет кескінінің сапасын өздігінен лайықтайды.

- **Dynamic (динамикалық)**
Көрінетін кескін анық болуы үшін осы параметрді таңдаңыз.
- **Standard (стандартты)**
Бейнебет көрінісінің ең жиі қолданылатын және әдеттегі күйі.
- **Mild (бір қалыпты)**
Кескін бірқалыпты көрініс беруі үшін осы параметрді таңдаңыз.
- **Game (ойын)**
Ойын ойнаған кездегі кескін ширақ болуы үшін осы параметрді таңдаңыз.
- **User (пайдаланушы)**
Пайдаланушы айқындайтын орнатымдарды пайдалану үшін осы параметрді таңдаңыз.

CSM

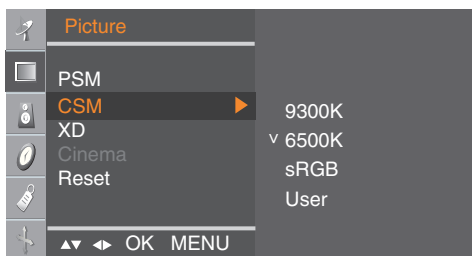

Зауыттан қойылған түс параметрлерін таңдау.

- **Cool (салқын)**
Сәл қошқыл қызыл ақ.
- **Normal (қалыпты)**
Сәл көкшіл ақ.
- **Warm (жылы)**
Сәл қызғылт ақ.
- **User (пайдаланушы)**
Пайдаланушы айқындайтын орнатымдарды пайдалану үшін осы параметрді таңдаңыз.
Red/Green/Blue (қызыл/жасыл/көк)
Өзіңіз қалаған түс деңгейлерін орнатыңыз.

XD

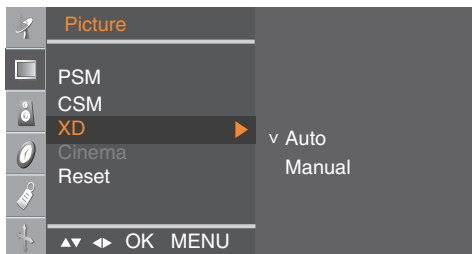

XD технологиясы – сурет сапасын жақсарту үшін LG Electronic ғажайып технологиясы, ол цифрлық сигналдың өңдеу алгоритмін жетілдіру көмегімен (HD) тығыздық жазудың бұрмаланбаған сигналын шығаруға рұқсат етеді. Бұл функция RGB-PC және DVI-PC тәртіптерінде мүмкін емес. Manual (қолмен) параметрін PSM үшін пайдаланушыны ұсынғаннан кейін таңдауға болады.

Cinema (Кинотеатр)

(Тап осы функция келесі тәртіптерде істейді: TV (ТД), AV (Бейне) және Component 480i/576i; RGB/DVI тәртібінде ол мүмкін емес) Фильмді қараған кезде бұл функция құрылғының параметрлерін автоматты реттейді және суреттің ең жақсы сапасымен қамтамасыз етеді.

Reset (*xciy)

PSM, CSM, XD, Cinema (Кино) параметрлері хшін ңделкі бойынша зауытты баптауларды жанадан жасаҰыз.

Бейнебетті таңдау және лайықтау



Дыбыс қызметін лайықтау

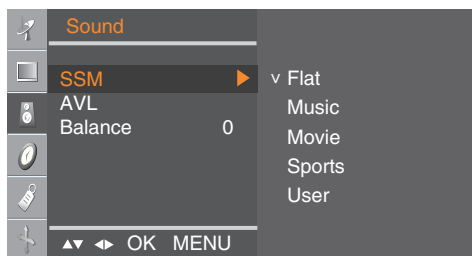

SSM

Сіз қазір қарап отырған бейне қабылдау түріне қарай дыбыс үнділігінің ең жақсы сапасы ездігінен таңдалатын болады.

- **Flat (бөсең):** Ең жиі қолданылатын әдеттегі дыбыс қабылдау.
- **Music (саз):** Саз тыңдаған кезде түпнұсқа дыбысы естілуі үшін осы параметрді таңдаңыз.
- **Movie (кинофильм):** Дыбыс таза естілуі үшін осы параметрді таңдаңыз.
- **Sports (сөз):** Спорт хабарларын көру үшін осы параметрді таңдаңыз.
- **User (пайдаланушы):** Пайдаланушы айқындайтын дыбыс орнатымдарын пайдалану үшін осы параметрді таңдаңыз.

AVL

Біркелкі емес дыбыс көлемі барлық арналар мен сигналдар бойынша ең оңтайлы деңгейге ездігінен лайықталуы үшін. Осы мүмкіндікті пайдалану үшін **On** (қосу) таңдаңыз.

Balance (теңгерім)

Сол жақ және оң жақ үндеткіштердің дыбысын теңгеру үшін осы қызметті пайдаланыңыз.

Бейнебетті таңдау және лайықтау



Уақыт қызметін лайықтау

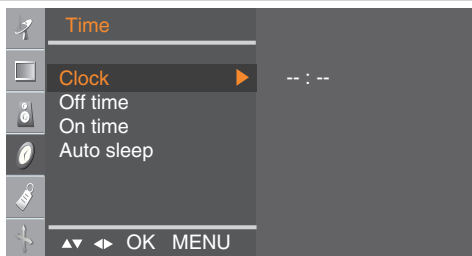

Clock

Бұл қызмет ағымдық уақытты орнату үшін пайдаланылады.

On/Off time (қосу/ажырату уақыты) қызметін пайдаланбас бұрын уақытты дұрыс қою керек.

- 1) TIME (уақыт) мәзірін таңдау үшін **MENU** (мәзір) батырмасын, содан соң ▼▲ батырмасын басыңыз.
- 2) Clock мәзірін таңдау үшін ► батырмасын басыңыз, содан соң ▼▲ батырмасын пайдаланыңыз.
- 3) Сағатты (0123) орнату үшін ► батырмасын басыңыз, содан соң ▼▲ батырмасын пайдаланыңыз.
- 4) Минутты (0059) орнату үшін ► батырмасын басыңыз, содан соң ▼▲ батырмасын пайдаланыңыз.
Әдепкі шама __:__.
- 5) Сақтау үшін **OK/MENU** (мәзір) батырмасын басыңыз.

Off/On time (қосу/ажырату уақыты)

Off time (ажырату уақыты) құрылғыны алдын ала орнатылған уақытта күту режиміне өздігінен ауыстырады.

- 1) TIME (уақыт) мәзірін таңдау үшін **MENU** (мәзір) батырмасын, содан соң ▼▲ батырмасын басыңыз.
- 2) **Off time** (ажырату уақыты) немесе **On time** (қосу уақыты) таңдау үшін ► батырмасын, содан соң ▼▲ батырмасын басыңыз.
- 3) Сағатты (0123) орнату үшін ► батырмасын басыңыз, содан соң ▼▲ батырмасын пайдаланыңыз.
- 4) Минутты (0059) орнату үшін ► батырмасын басыңыз, содан соң ▼▲ батырмасын пайдаланыңыз.
- 5) **On** (қосу) немесе **Off** (ажырату) таңдау үшін ► батырмасын басыңыз, содан соң ▼▲ батырмасын пайдаланыңыз.
- 6) Тек **On time** (қосу уақыты) қызметі; Дыбыс көлемі деңгейін және бағдарлама нөмірін лайықтау үшін ► батырмасын, содан соң ▼▲ батырмасын басыңыз.
- 7) Сақтау үшін **OK/MENU** (мәзір) батырмасын басыңыз.

Auto sleep (өздігінен ажырату)

Егер Auto sleep (өздігінен ажырату) қызметі белсенді болып, ал кіріс сигналы болмаса, 10 минуттан кейін теледидар ажыратулы режимге өздігінен ауысады.
(PC режимінде реттеу мүмкін емес.)

- 1) Auto sleep (өздігінен ажырату) мәзірін таңдау үшін **MENU** (мәзір) батырмасын басыңыз, содан соң ▼▲ батырмасын пайдаланыңыз.
- 2) **On** (қосу) немесе **Off** (ажырату) таңдау үшін ► батырмасын басыңыз, содан соң ▼▲ батырмасын пайдаланыңыз.
- 3) Сақтау үшін **OK/MENU** (мәзір) батырмасын басыңыз.

Ескерім



- Қуат көзі үзіліп кеткен (ажыратылып кеткен немесе ток болмай қалған) жағдайда **Clock** қайта орнатылуға тиіс.
- **On time** (қосу уақыты) қызметі арқылы құрылғы ауыстырылғаннан кейін екі сағат өткенде, батырма басылмаса, ол ажыратулы режиміне өздігінен қайта қосылатын болады.
- **On** немесе **Off time** (қосу немесе ажырату уақыты) орнатылған болса, бұл қызметтер алдын ала орнатылған уақытта күн сайын жұмыс істейтін болады.
- Егер екеуі бір уақытқа орнатылған болса, **Off time** (ажырату уақыты) қызметі **On time** (қосу уақыты) қызметінен басым түседі.
- **On time** (қосу уақыты) жұмыс істеуі үшін құрылғы ажыратулы режимде болуға тиіс.
- **On time** (Қосу уақыты) 2 сағаттан кейін белсенді болмаса, On time (Қосу уақыты) функциясы Авто сөндіруге ауысады.

Бейнебетті таңдау және лайықтау



Орнату қызметін таңдау

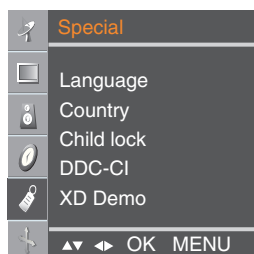

Language (тіл)

Басқару құралдарының атауы көрініс беретін тілді таңдау үшін.

Country

Телетекст үшін өз еліңіздің тілін таңдаңыз. Егер бұны істемесеңіз, телетекст дұрыс көрсетілмейді. Бұл функция барлық елдерге қолайлы бола бермейді.

Child lock (балалар құлпы)

On (қосу) немесе **Off** (ажырату) таңдау үшін ▼▲ батырмаларын пайдаланыңыз. Құрылғыны тек қашықтан басқару пульті арқылы пайдалануға болатындай етіп орнатуға болады. Бұл мүмкіндік рұқсатсыз қарауға кедергі жасай алады. OSD (бейнебет көрінісі) баптамасын бұғаттап қою үшін **Child lock** (балалар құлпы) қойындысын '**On**' қалпына орнатыңыз.

Бұғатты ағыту үшін төмендегіні жасаңыз:

* Қашықтан басқару пультіндегі **MENU** (мәзір) батырмасын басыңыз да, **Child lock** (балалар құлпын) '**Off**' қалпына орнатыңыз.

DDC-CI

DDC/CI (Канал командаларының интерфейсі дисплейдің мөлiметтері) – бұл компьютер және монитордың әрекеттестiгi жанындағы байланыс протоколы. DDC/CI монитордың экрандық мәзiрiнде емес, компьютерде толық функцияларды реттеу және орнатуға рұқсат етедi. DDC/CI функциясын қосқан кезде компьютерден мониторды реттеуге болады. DDC/CI функциясын қосқан кезде компьютермен монитордың байланысы үзiлiнедi, және мониторды компьютерден реттеуге болмайды.

XD Demo (XD Демо)

Тап осы функция XD-нiң қосылу және қосылуысыз айырмашылықты көрнекi көру үшiн қолданылады (RGB PC/DVI PC тәртiптерiнде тап осы функция мүмкiн емес).

Бейнебетті таңдау және лайықтау



Бейнебет қызметін лайықтау

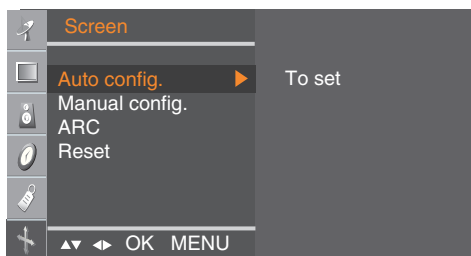

Auto configure (өздігінен бапталу)

Бұл батырма бейнебеттегі орынды, қадамдастырғыш пен фазаны өздігінен лайықтауға арналған. (RGB-DTV,DVI режимінде реттеу мүмкін емес.)

Manual configure (қолдан баптау)

Бұл батырма бейнебеттегі орынды, қадамдастырғыш пен фазаны қолдан лайықтауға арналған.

- **H-Position (көлденең орналастыру)** (DVI-PC режимінде реттеу мүмкін емес.)
Кескінді солға немесе оңға жылжытуға арналған.
- **V-Position (тік орналастыру)** (DVI-PC режимінде реттеу мүмкін емес.)
Кескінді жоғары немесе төмен жылжытуға арналған.
- **Clock (қадамдастырғыш)** (RGB-DTV,DVI режимінде реттеу мүмкін емес.)
Бейнебеттің өңінде көрінетін қандай да бір тік сызықтар мен жолақтарды барынша азайту үшін.
Бейнебеттің көлденең мөлшері де өзгертін болады.
- **Phase (фаза)** (RGB-DTV,DVI режимінде реттеу мүмкін емес.)
Бейнебеттің кезелімін лайықтау үшін. Бұл элемент кез келген көлденең бөгеуілді жойып, таңбалардың кескінін айқын немесе анық етуге мүмкіндік береді.

ARC

Экранда бейнелеу мөлшерін баптау.

- Тәртіпте TV/Video (ТВ/Бейне): Spectacle (Кеңформатты), Original (Бастапқы), 4:3, 16:9, 14:9, Zoom1 (Масштаб 1), Zoom2 (Масштаб 2)
- Тәртіпте RGB/DVI/Component: 4:3, 16:9

Reset (бастапқы қалпына келтіру)

Бұл қызметті құрылғыдағы зауыттың әдепкі орнатылған параметрлерін қайта орнату үшін пайдаланыңыз. Алайда, тіл таңдау баптандырылмайтын болады. (RGB-PC, RGB-DTV, DVI-DTV тәртібінде істемейді.)

Ақаулықты жою

Бейнебетте кескін көрінбейді

- Құрылғының қуат көзіне қосу сымы жалғанған ба?
- Қуат көзінің айғақтауышы қосулы ма?
- Қоректену қосулы, қоректену индикаторы көк, бірақ экран қара.
- Қоректену индикаторы сарғылт түспен жанып тұрған жоқ па?
- «Out of range» (ауқымнан тыс) хабары пайда бола ма?
- «Check signal cable» (сигнал кабелін тексер) хабары пайда бола ма?
- Қуат көзіне қосу сымы розеткаға дұрыс қосылғанын тексеріңіз.
- Қуат көзі ажыратып-қосқышы қосулы тұрғанын тексеріңіз.
- Жарықтылық пен қанықтылықты қайтадан лайықтаңыз.
- Егер құрылғы қуат үнемдеу режимінде тұрса, тінтуірді қозғаңыз немесе кез келген пернені басыңыз.
- Компьютерден келетін сигнал (бейне тақта) құрылғының тік немесе көлденең жиілік ауқымынан тысқары тұр. Жиілікті осы пайдаланушы нұсқаулығының «Техникалық сипаттамалар» тарауына қарай отырып лайықтаңыз.
 - * Ең үлкен ажыратылымдық
 - 19 дюймдік : RGB : 1440 X 900 @75 Hz
 - DVI : 1440 X 900 @60 Hz
 - 20,1 дюймдік : 1680 X 1050 @60 Hz
 - 22 дюймдік : 1680 X 1050 @60 Hz
- Компьютер мен құрылғының арасындағы сигнал кабелі жалғанбаған. Сигнал кабелін тексеріңіз.
- Кіріс сигналын тексеру үшін қашықтан басқару пультіндегі «INPUT» батырмасын басыңыз.

Құрылғыны жалғанған кезде 'Unknown Product' (белгісіз құрылғы) хабары пайда болады.

- Сіз драйверді орнаттыңыз ба?
- Құрылғымен бірге берілетін құрылғы драйверін орнатыңыз немесе оны веб-тораптан (<http://www.lge.com>) қотарып алыңыз.
- Бейне тақтаны пайдалану жөніндегі нұсқаулыққа қарай отырып, plug&play (қос та жұмыс істей бер) қызметіне қолдау көрсетілетінін тексеріңіз.

Ескерім



- * **Тік жиілік:** Пайдаланушының құрылғының бейнебетін көре алуы үшін бейнебет кескіні флуоресцентті шам сияқты әр секунд сайын ондаған рет өзгеріп отыруға тиіс. Тік жиілік немесе жаңару жылдамдығы кескіннің бір секунд ішінде көрінетін жиілігі болып табылады. Өлшем бірлігі герц болып табылады.
- * **Көлденең жиілік:** Көлденең аралық бір тік сызықтың көрініс беруіне кететін уақыт шамасы болып табылады. 1 көлденең аралықпен бөлінген кезде, әр секунд сайын көрініс беріп отыратын көлденең сызықтар санын көлденең жиілік ретінде кестелеп көрсетуге болады. Өлшем бірлігі килогерц болып табылады.

Ақаулықты жою

Бейнебет кескіні қалыптан тыс көрінеді.

- Бейнебет орны қате емес пе?
- Бейнебеттің өңінде жіңішке сызықтар пайда бола ма?
- Көлденең бөгеуілдер пайда болады немесе таңбалар көмескі.
- Position OSD (орналастыру) мәзірін пайдаланыңыз.
- Бейне тақтаның ажыратылымдығы мен жиілігіне құрылғының қолдау көрсететінін тексеріңіз.
Егер жиілікке жету мүмкін болмаса, Control Panel - Display - Setting (басқару панелі - бейнебет - орнатым) мәзірінде ұсынылатын ажыратылымдықты орнатыңыз.
- Clock OSD (қадамдастырғыш) мәзірін пайдаланыңыз.
- Phase OSD (фаза) мәзірін пайдаланыңыз.

Құрылғыда қалдықты кескін пайда болады.

- Қалдықты кескін құрылғы ажыратылған кезде пайда болады.
- Егер қимылсыз кескінді ұзақ уақыт бойы пайдалансаңыз, пикселдер тез зақымдануы мүмкін. Бейнебет қорғауыш қызметін пайдаланыңыз.

Ақаулықты жою

Дыбыс қабылдау қызметі жұмыс істемейді.

- Дыбыс жоқ па?
 - Дыбыс қабылдау кабелі дұрыс жалғанғанын тексеріңіз.
 - Дыбыс көлемін лайықтаңыз.
 - Дыбыс дұрыс орнатылғанын тексеріңіз.
- Дыбыс тым ақырын.
 - Дыбыс көлемін лайықтаңыз.

Теледидар қызметі жұмыс істемейді.

- Теледидар сигналы қабылданбай тұр.
 - Дұрыс арна режимі таңдалғанын тексеріңіз.
 - Өздігінен арна таңдау қызметін пайдаланыңыз.
 - Теледидар антеннасы дұрыс жалғанғанын тексеріңіз.

Бейнебет түсі дұрыс емес.

- Бейнебеттің түс ажыратылымдығы нашар (16 түс).
 - Реңк санын 24 биттен астам (дұрыс реңк) етіп орнатыңыз.
Windows жүйесінде Control Panel - Display - Settings - Color Table (басқару панелі - бейнебет - параметрлер - түс кестесі) мәзірін таңдаңыз.
- Бейнебет түсі тұрақсыз немесе бір түсті.
 - Сигнал кабелінің қалай жалғанғанын тексеріңіз. Немесе компьютердің бейне тақтасын қайта кірістіріңіз.
- Теледидар бейнебетінде қара дақтар пайда бола ма?
 - Бейнебетте бірнеше пиксел (қызыл, жасыл, ақ немесе қара түс) пайда болуы мүмкін, бұл сұйық кристалды айғақтауыш (LCD) панелінің өзіне ғана тән белгісі болуы ықтимал. Бұл сұйық кристалды айғақтауыш (LCD) жұмысының бұзылуы емес.

Техникалық сипаттамалары

Өнімнің техникалық сипаттамалары өнімді одан өрі жетілдіру мақсатында алдын ала жазбаша құлақтандырусыз өзгертілуі мүмкін.

[19 дюймдік]

LCD (сұйық кристалды айғақтауыш) панелі	Бейнебет түрі	19 дюймдік енімен(48,14 см) TFT (Жұқа үлдірлі транзистор) LCD (сұйық кристалды айғақтауыш) панелі
	Пиксел	Көрінетін диагональдық мөлшері: 48,14 см 0,285 мм
Бейне сигнал	Ең үлкен ажыратылымдығы	RGB : 1440 X 900 @75 Гц DVI : 1440 X 900 @60 Гц
	Ұсынылатын ажыратылымдығы	1440 X 900 @60 Гц
	Көлденең жиілігі	28 - 83 кГц
	Тік жиілігі	56 - 75 Гц
	Қадамдастырғыш түрі	Бөлек қадамдастыру, цифрлық
Кіріс ағытпасы	S-Video, композиттік бейнесигнал, TV (ТД), аналогтық сигнал D-sub, DVI-DSCART, ДК Audio In, құлаққаптар үшін ұя, component	
Қуат	Есепті көрнеу	АТ 100-240 В 50/60 Гц 1,0А
	Электр қуатын тұтыну	Қосулы режим : 50 Вт (Түрі) Құту режимі ≤ 1 Вт Ажыратулы режим ≤ 1 Вт
Еңкейту	Еңкейту ауқымы	-3° ~ 10°
	Бұру	350°
Өлшемі/Салмағы	Мөлшері (ЕхҰхБ)	456,8 мм x 230,0 мм x 395,0 мм
	Салмағы (қаптаманы қоспағанда)	4,9 кг (10,8 фунт)
Қоршаған орта жағдайлары	Жұмыс істеу жағдайы Температура	10°C ~ 35°C, Ылғалдылық: 20% ~ 80%
	Сақталу жағдайы Температура	-10°C ~ 60°C, Ылғалдылық: 5% ~ 90%

Техникалық сипаттамалары

Өнімнің техникалық сипаттамалары өнімді одан өрі жетілдіру мақсатында алдын ала жазбаша құлақтандырусыз өзгертілуі мүмкін.

[20,1 дюймдік]

LCD (сұйық кристалды айғақтауыш) панелі	Бейнебет түрі	20,1 дюймдік енімен(51,113 см) TFT (Жұқа үлдірлі транзистор) LCD (сұйық кристалды айғақтауыш) панелі
	Пиксел	Көрінетін диагональдық мөлшері: 51,113 см 0,258 мм
Бейне сигнал	Ең үлкен ажыратылымдығы	RGB : 1680 X 1050 @60 Гц DVI : 1680 X 1050 @60 Гц
	Ұсынылатын ажыратылымдығы	1680 X 1050 @60 Гц
	Көлденең жиілігі	28 - 83 кГц
	Тік жиілігі	56 - 75 Гц
	Қадамдастырғыш түрі	Бөлек қадамдастыру, цифрлық
Кіріс ағытпасы	S-Video, композиттік бейнесигнал, TV (ТД), аналогтық сигнал D-sub, DVI-DSCART, ДК Audio In, құлаққаптар үшін ұя, component	
Қуат	Есепті көрнеу	АТ 100-240 В 50/60 Гц 1,0А
	Электр қуатын тұтыну	Қосулы режим : 50 Вт (Түрі) Күту режимі ≤ 1 Вт Ажыратулы режим ≤ 1 Вт
Еңкейту	Еңкейту ауқымы	-3° ~ 10°
	Бұру	350°
Өлшемі/Салмағы	Мөлшері (ЕхҰхБ)	484,3 мм х 230,0 мм х 414,3 мм
	Салмағы (қаптаманы қоспағанда)	4,8 кг (10,58 фунт)
Қоршаған орта жағдайлары	Жұмыс істеу жағдайы Температура	10°C ~ 35°C, Ылғалдылық: 20% ~ 80%
	Сақталу жағдайы Температура	-10°C ~ 60°C, Ылғалдылық: 5% ~ 90%

Техникалық сипаттамалары

Өнімнің техникалық сипаттамалары өнімді одан өрі жетілдіру мақсатында алдын ала жазбаша құлақтандырусыз өзгертілуі мүмкін.

[22 дюймдік]

LCD (сұйық кристалды айғақтауыш) панелі	Бейнебет түрі	22 дюймдік енімен(55,868 см) TFT (Жұқа үлдірлі транзистор) LCD (сұйық кристалды айғақтауыш) панелі Көрінетін диагональдық мөлшері: 55,868 см
	Пиксел	0,282 мм
Бейне сигнал	Ең үлкен ажыратылымдығы	RGB : 1680 X 1050 @60 Гц DVI : 1680 X 1050 @60 Гц
	Ұсынылатын ажыратылымдығы	1680 X 1050 @60 Гц
	Көлденең жиілігі	28 - 83 кГц
	Тік жиілігі	56 - 75 Гц
	Қадамдастырғыш түрі	Бөлек қадамдастыру, цифрлық
Кіріс ағытпасы	S-Video, композиттік бейнесигнал, TV (ТД), аналогтық сигнал D-sub, DVI-DSCART, ДК Audio In, құлаққаптар үшін ұя, component	
Қуат	Есепті кернеу	АТ 100-240 В 50/60 Гц 1,0А
	Электр қуатын тұтыну	Қосулы режим : 50 Вт (Түрі) Құту режимі ≤ 1 Вт Ажыратулы режим ≤ 1 Вт
Еңкейту	Еңкейту ауқымы	-3° ~ 10°
	Бұру	350°
Өлшемі/Салмағы	Мөлшері (ЕхҰхБ)	525,4 мм x 230,0 мм x 439,0 мм
	Салмағы (қаптаманы қоспағанда)	5,82 кг (13 фунт)
Қоршаған орта жағдайлары	Жұмыс істеу жағдайы Температура	10°C ~ 35°C, Ылғалдылық: 20% ~ 80%
	Сақталу жағдайы Температура	-10°C ~ 60°C, Ылғалдылық: 5% ~ 90%

Техникалық сипаттамалары

Дербес компьютер режимі - Алдын ала орнатылған режим

[19 дюймдік]

Алдын ала орнатылған режим		Көлденең жиілік (кГц)	Тік жиілік (Гц)	Алдын ала орнатылған режим		Көлденең жиілік (кГц)	Тік жиілік (Гц)
1	720 x 400	31,468	70	11	1440 x 900	55,5	60
2	640 x 480	31,469	60	12	1440 x 900	55,935	60
3	640 x 480	37,500	75	13	1440 x 900	70,635	75
4	800 x 600	37,879	60				
5	800 x 600	46,875	75				
6	1024 x 768	48,363	60				
7	1024 x 768	60,123	75				
8	1152 x 864	67,500	75				
9	1280 x 1024	63,981	60				
10	1280 x 1024	79,976	75				

* 1~13 : RGB тәртібі * 1~12 : DVI тәртібі

[20,1 дюймдік] [22 дюймдік]

Алдын ала орнатылған режим		Көлденең жиілік (кГц)	Тік жиілік (Гц)	Алдын ала орнатылған режим		Көлденең жиілік (кГц)	Тік жиілік (Гц)
1	720 x 400	31,468	70	11	1680 x 1050	64,674	60
2	640 x 480	31,469	60	12	1680 x 1050	65,290	60
3	640 x 480	37,500	75				
4	800 x 600	37,879	60				
5	800 x 600	46,875	75				
6	1024 x 768	48,363	60				
7	1024 x 768	60,123	75				
8	1152 x 864	67,500	75				
9	1280 x 1024	63,981	60				
10	1280 x 1024	79,976	75				

DTV қадамдастыруы

Алдын ала орнатылған режим	Көлденең жиілік (кГц)	Тік жиілік (Гц)
1	720 x 480/60p	31,47
2	720 x 480/60p	31,5
3	720 x 576/50p	31,25
4	1280 x 720/50p	37,5
5	1280 x 720/60p	44,96
6	1280 x 720/60p	45
7	1920 x 1080/60i	33,72
8	1920 x 1080/60i	33,75
9	1920 x 1080/50i	28,125

Power Indicator (қуат айғақтауышы)

Mode (Режим)	Product (құрылғы)
Қосулы режим	Көк
Күту режимі	Сарғылт
Ажыратулы режим	Off (ажырату)

Техникалық сипаттамалары

● VESA бойынша қабырғаға орнату

Осы монитор VESA стандарттарына сай келетін интерфейстік үйлеспелі орнату тақтасының техникалық сипаттамаларына дәл келеді.

1. Мониторды төсеменіңне жұмсақ матаның үстіне алдыңғы жағын төмен қаратып жатқызыңыз.

2. Тіреудің негізінен аяқты босатыңыз, тіреудің негізіндегі батырманы жібермей.

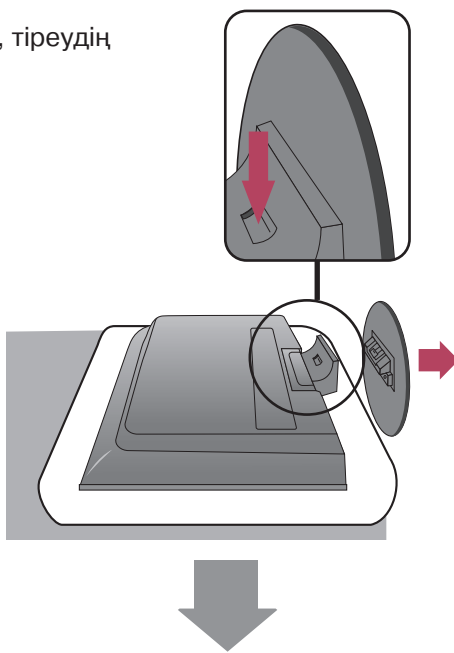

3. Тіреу негізін көтеріңіз.

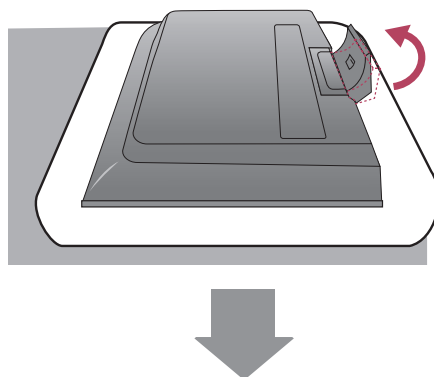

Техникалық сипаттамалары

4. Екі ілгешекті жібермей тіреудің негізін құрылғыдан ажыратыңыз.

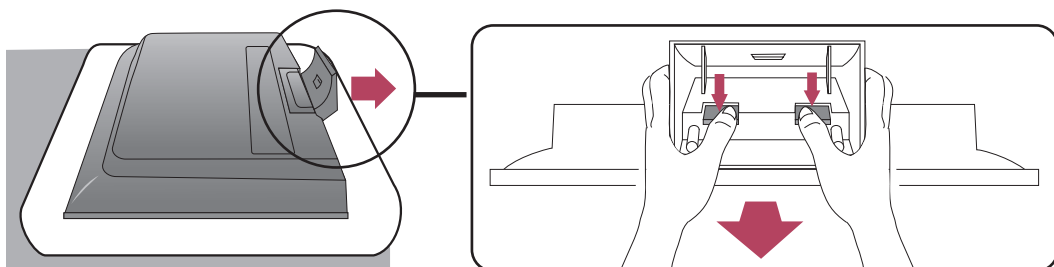

5. Өнімнің артқы жағына бұрандыны ораңыз, ал басқасын тіреудің түйініне.

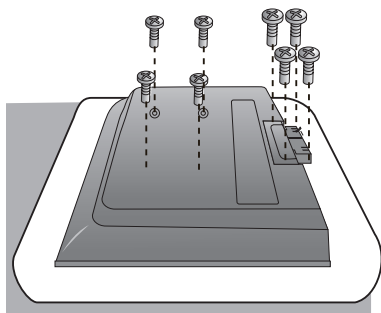

6. VESA стандартына сай қабырғаға орнатыңыз.

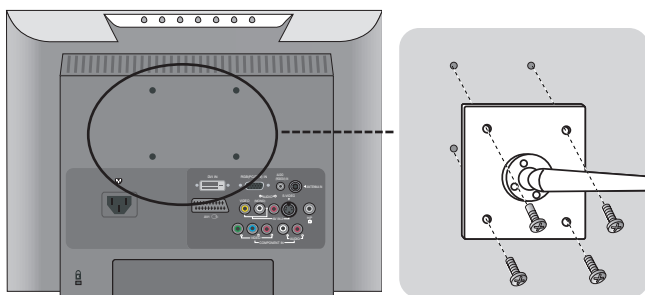

VESA стандарттары бойынша қабырғаға орнату

Басқа затқа жалғанған (қондырмалы түрі және қабырғаға орнатылатын түрі). Бұл құрылғы VESA-сыйысымды, қабырғаға орнатылатын интерфейс тақтасын қолдайды. (қосымша)

Толығырақ ақпарат алу үшін VESA стандарттары бойынша қабырғаға орнату туралы нұсқаулықты қараңыз.