



# LG

Life's Good

## TÉLÉ PLASMA GUIDE DE L'UTILISATEUR

42PQ10

50PQ10

50PS11

60PS11

42PQ12

50PQ12

Veuillez lire ce manuel attentivement avant d'utiliser votre appareil et conservez-le pour consultation ultérieure.

Notez les numéros de modèle et de série de l'appareil qui figurent sur l'étiquette au dos du moniteur. Et inscrivez-les sur le dessus ou au verso de ce manuel.

Modèle :

Publication périodique :

Pour consulter le manuel d'utilisation détaillé qui aborde les fonctions avancées de ces téléviseurs, visitez notre site Web à l'adresse :  
<http://www.lge.com>



Ce produit est conforme ENERGY STAR dans le réglage défaut "d'usine (mode Maison)", et ceci correspond au réglage qui permet les économies d'énergie.

Modifier les réglages d'usine par défaut ou activer d'autres fonctionnalités augmente la consommation d'énergie qui pourrait alors dépasser les limites de la qualification Energy Star.

**1-888-542-2623** CANADA

**1-800-243-0000** États-Unis, service consommateur

**1-888-865-3026** États-Unis, service commercial

LG Centre d'information client

# AVERTISSEMENT/ATTENTION



## AVERTISSEMENT

RISQUE D'ÉLECTROCUTION  
NE PAS OUVRIR



POUR RÉDUIRE LE RISQUE DE CHOC ÉLECTRIQUE, NE PAS ENLEVER LE COUVERCLE (OUDOS). AUCUNE PIÈCE NE PEUT ÊTRE RÉPARÉE PAR L'UTILISATEUR. RÉFÉRER TOUT SER-VICE À UN TECHNICIEN QUALIFIÉ.



L'éclair avec flèche dans un triangle équilatéral est destiné à aviser l'utilisateur de la présence de tension dangereuse non isolée dans le boîtier de l'appareil pouvant être suffisamment forte pour causer un risque de choc électrique.



Le point d'exclamation dans un triangle équilatéral est destiné à aviser l'utilisateur de la présence d'instructions de fonctionnement et d'entretien.

## AVERTISSEMENT/ATTENTION

POUR ÉVITER TOUT RISQUE DE CHOC ÉLECTRIQUE OU D'INCENDIE, NE PAS EXPOSER CE PRO-DUIT À LA PLUIE OU À L'HUMIDITÉ.

## NOTE À L'INSTALLATEUR DE LA CÂBLODISTRIBUTION

Ceci est un rappel à l'installateur de la câblodistribution de tenir compte de l'article 820-40 du National Electric Code (É.-U.). On y trouve les lignes directrices portant sur une mise à la terre conforme. On y stipule, entre autres, que le conducteur de terre du câble doit être raccordé au système de mise à la terre de l'immeuble, aussi près que possible du point d'entrée du câble.

## AVERTISSEMENT/ATTENTION

POUR ÉVITER TOUT RISQUE DE CHOC ÉLECTRIQUE OU D'INCENDIE, NE PAS EXPOSER CE PRODUIT À LA PLUIE OU À L'HUMIDITÉ.

## AVIS DE LA FCC

### Appareil numérique de classe B

Cet appareil a été testé et est conforme aux exigences pour appareil numérique de classe B, partie 15 des règlements de la FCC. Ces limites sont conçues pour assurer une protection raisonnable contre les interférences nocives dans une installation résidentielle. Cet équipement génère, utilise et peut radier de l'énergie de radiofréquence et s'il n'est pas installé et utilisé conformément aux instructions, peut causer des interférences nuisibles aux communications radio. Toutefois, il n'y a aucune garantie que des interférences ne surviendront pas. Si cet appareil cause des interférences à la réception radio et télé, ce qui peut être déterminé en mettant l'appareil hors circuit, puis en circuit, l'utilisateur peut essayer de corriger cette interférence d'une des façons suivantes:

- Réorienter l'antenne réceptrice.
- Éloigner l'appareil du récepteur.
- Brancher l'appareil sur un circuit différent de celui du récepteur.
- Consulter le marchand ou un technicien qualifié en radio et téléviseur.

Ce dispositif est conforme à la partie 15 des réglementations de la FCC.

L'opération est assujettie aux deux conditions suivantes: (1) Ce dispositif ne doit pas causer d'interférences (nocives) et (2) ce dispositif doit accepter toute interférence reçue risquant causer une opération indésirable de l'appareil.

Tout changement ou modification non expressément approuvé par la partie responsable concernant la conformité peut annuler la possibilité de l'utilisateur à utiliser cet appareil.

## ATTENTION

Ne pas tenter de modifier cet appareil de quelle que façon que ce soit sans une autorisation écrite de LG Electronics.

Toute modification non autorisée peut annuler la possibilité de l'utilisateur à utiliser cet appareil.



## INFORMATION IMPORTANTE POUR ÉVITER LE PHÉNOMÈNE DE « BRÛLURE D'IMAGE » SUR VOTRE ÉCRAN DE TÉLÉVISEUR.

- Quand une image fixe (par exemple logos, menus d'écran, affichage de jeu vidéo, et d'ordinateur) est affichée pendant une période prolongée sur le téléviseur, elle peut rester imprimée de manière permanente sur l'écran. Ce phénomène est connu sous le nom de « brûlure d'image » ou « brûlure ». La brûlure d'image n'est pas couverte par la garantie du fabricant.
- Afin d'empêcher la brûlure d'image, éviter d'afficher une image fixe sur votre écran de télévision pendant une période prolongée (2 heures ou plus pour l'affichage à cristaux liquides, 1 heures ou plus pour le plasma).
- La brûlure d'image peut également se produire si vous utilisez le format 4:3 pendant une période prolongée.

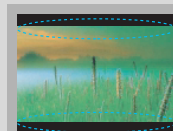
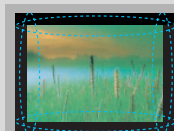
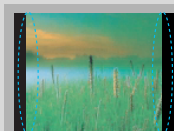

# CONSIGNES DE SÉCURITÉ

## INSTRUCTIONS DE SÉCURITÉ IMPORTANTES

**Lire ces instructions.**  
**Conserver ces instructions.**  
**Observer les avertissements.**  
**Observer les instructions.**



- 1 Ne pas utiliser cet appareil près de l'eau.



- 2 Nettoyer seulement avec un chiffon sec.



- 3 Ne pas obstruer les ouvertures de ventilation. Installer conformément aux instructions du fabricant.



- 4 Ne pas installer à proximité de sources de chaleur comme radiateurs, registres de chauffage, cuisinières ou tout autre appareil (incluant amplificateurs) produisant de la chaleur.



- 5 Ne pas outrepasser le dispositif de sécurité de la fiche polarisée ou mise à la terre. Une fiche polarisée est dotée de deux lames dont une plus large que l'autre. Une fiche mise à la terre est dotée de deux lames et d'une broche mise à la terre. La lame large ou la broche sont destinées à la sécurité. Si la fiche ne peut être branchée sur la prise, demander à un électricien qualifié de remplacer la prise usitée.



- 6 Protéger le cordon d'alimentation afin qu'il ne soit pas écrasé ni pincé, surtout à la prise et au point où il sort de l'appareil.



- 7 Utiliser seulement les accessoires spécifiés par le fabricant.



- 8 Utiliser seulement avec chariot, support, fixation ou table spécifiés par le fabricant ou vendus avec l'appareil. Au moment d'utiliser avec un chariot, faire attention pour le déplacer afin qu'il ne bascule pas avec l'appareil.



- 9 Débranchez cet appareil pendant les orages ou durant les longues périodes d'inutilisation.

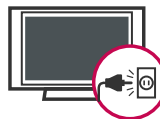

- 10 Référer tout service à un technicien qualifié. Un service est requis lorsque l'appareil a été endommagé comme le cordon d'alimentation ou la fiche, du liquide a été renversé ou des objets sont tombés dans l'appareil, s'il a été exposé à la pluie ou à l'humidité, s'il ne fonctionne pas normalement ou a été échappé.

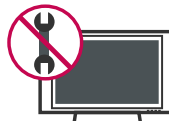

- 11 Ne jamais toucher cet appareil ou l'antenne lors d'un orage ou d'une tempête.

- 12 Si vous fixez votre téléviseur au mur, veillez à ne pas le suspendre par le cordon d'alimentation et le câble situés à l'arrière du moniteur.

- 13 Faites attention à ce qu'aucun objet ne choque sur l'appareil, et ne laissez pas tomber d'éléments solides sur l'écran.

- 14 ATTENTION concernant le cordon d'alimentation: Il est recommandé que la plupart des appareils soient branchés sur un circuit dédié qui est une prise simple qui alimente seulement cet appareil et qu'il n'y a pas d'autres prises additionnelles ou circuits terminaux. Vérifier les données techniques dans le guide du propriétaire.

Ne pas brancher un trop grand nombre d'appareils à la même prise c.a. puisque cela pourrait causer un incendie ou un choc électrique.

# CONSIGNES DE SÉCURITÉ

Ne pas surcharger les prises murales. Une sur charge, des prises endommagées ou lâches, des rallonges, des cordons effrités ou dont l'isolation est endommagée, peuvent être dangereux. Si ces conditions existent, il peut en résulter un risque de choc électrique ou d'incendie. Vérifier périodiquement le cordon de l'appareil et s'il semble endommagé et détérioré, le débrancher et ne pas utiliser l'appareil tant que le cordon n'est pas remplacé par un modèle de rechange semblable par un technicien qualifié.

Protéger le cordon de tout abus physique ou mécanique. Il ne doit pas être tordu, pincé, situé près de la porte et il ne faut pas marcher dessus. Porter une attention particulière aux fiches, prises murales et au point de sortie de l'appareil.

Ne pas déplacer le téléviseur lorsque le cordon d'alimentation est branché. Ne pas utiliser le téléviseur si le cordon est endommagé ou desserré. Assurez-vous de tirer sur la prise du cordon lorsque vous voulez le débrancher; ne tirez pas sur le cordon pour débrancher le téléviseur.



- 15** AVERTISSEMENT - Pour réduire le risque d'incendie ou de choc électrique, n'exposez pas ce produit à la pluie, à l'humidité ou à d'autres liquides. Ne touchez pas le téléviseur si vous avez les mains mouillées. Ne pas installer ce produit près de produits inflammables comme de l'essence ou des chandelles ou exposer le téléviseur à une source directe de climatisation.



- 16** Ne pas exposer le téléviseur à des gouttes ou à des éclaboussures d'eau et ne pas déposer d'objets remplis de liquide comme des vases, des tasses, etc. sur le téléviseur ou les placer au-dessus de celui-ci (par exemple sur une étagère, au-dessus de l'appareil).



## 17 MISE À LA TERRE

S'assurer de brancher la mise à la terre pour empêcher les chocs électriques possible (par ex., un téléviseur avec une prise à trois fils c.a. mis à la masse doit être branché à une prise c.a. trois fils, mise à la masse). Si les méthodes de mise à la terre ne sont pas possibles, demander à un électricien d'installer un coupe-circuit séparé.

Ne pas mettre l'appareil à la terre sur les fils de téléphone, paratonnerre ou tuyau à gaz.

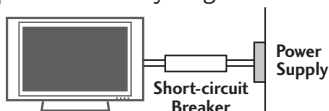

## 18 DÉCONNEXION DE L'APPAREIL DU RÉSEAU ÉLECTRIQUE

Vous devez débrancher l'appareil de la prise principale. La prise doit demeurer disponible et fonctionnelle.

- 19** Tant que cette unité est reliée à la prise murale, elle est toujours alimentée en courant alternatif même si vous éteignez le bouton d'alimentation. (Non inclus avec tous les modèles)

## 20 ANTENNE

### Mise à la terre de l'antenne extérieure

Si une antenne extérieure a été installée, veuillez suivre les directives indiquées ci-dessous. Un système avec antenne extérieure ne devrait pas se trouver près de lignes aériennes d'électricité ou de tout autre circuit de transport d'électricité ou d'alimentation électrique ni près de tout endroit où il peut entrer en contact avec de telles lignes de transport ou circuits électriques puisque cela pourrait entraîner le décès de la personne qui y touche ou que celle-ci pourrait subir des blessures graves.

Assurez-vous que le système d'antenne soit mis à la masse pour ainsi offrir une certaine protection contre la tension et l'accumulation de statique.

L'article 810 du National Electrical Code (NEC) des États-Unis donne de l'information à l'égard de la mise à la masse appropriée du mât et de la structure de soutien, de la mise à la masse du fil de connexion à une unité de décharge de l'antenne, de la taille des conducteurs de mise à la masse, de l'emplacement de l'unité de décharge de l'antenne, de la connexion à des électrodes de mise à la masse et des exigences que doit respecter l'électrode de mise à la masse.

**La mise à la masse de l'antenne devrait être conforme au National Electrical Code, ANSI/NFPA 70 des États-Unis.**

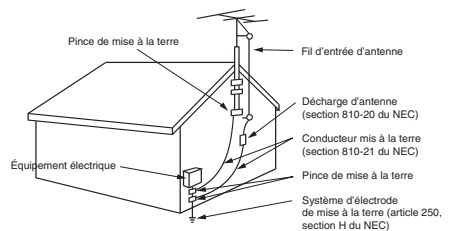

NEC - Code national d'électricité

## 21 Nettoyage

Lorsque vous nettoyez le téléviseur, assurez-vous de l'avoir d'abord débranché. Utilisez un chiffon doux pour éviter d'égratigner le téléviseur. Ne pas vaporiser d'eau ou d'autres liquides directement sur le téléviseur puisque cela pourrait causer un choc électrique. Ne pas nettoyer le téléviseur avec des produits chimiques comme de l'alcool, du diluant ou du benzène.

## 22 Déplacement

Assurez-vous que le téléviseur a été éteint, qu'il a été débranché et que tous les câbles et cordons ont été retirés. Deux personnes ou plus pourront être requises pour transporter les plus gros téléviseurs. Ne pas vous appuyer contre le panneau avant du téléviseur ou causer de la tension sur ce panneau.

## 23 Ventilation

Installez votre téléviseur dans un endroit offrant une ventilation appropriée. Ne pas l'installer dans un endroit confiné comme une bibliothèque. Ne pas recouvrir l'appareil de tissu ou d'autres matériaux comme du plastique, lorsqu'il est branché. Ne pas l'installer dans un endroit excessivement poussiéreux.

- 24** Si vous sentez une odeur de fumée ou que d'autres odeurs se dégagent du téléviseur ou qu'il produit des sons étranges, débranchez le cordon d'alimentation et communiquez avec un centre de service autorisé.

- 25** N'appuyez pas avec force sur le panneau avec une main ou un objet pointu comme un clou, un crayon ou un stylo et évitez les égratignures.

- 26** Garder l'appareil éloigné de la lumière directe du soleil.

# TABLE DES MATIÈRES

AVERTISSEMENT/ATTENTION .....	2
CONSIGNES DE SÉCURITÉ .....	3

## PRÉPARATION

Pour consulter le manuel d'utilisation détaillé .....	5
Caractéristiques du téléviseur .....	5
Accessoires .....	6
Information relative au panneau avant .....	7
Information relative au panneau arrière .....	9
Instructions du support .....	10
Installation sur un Bureau .....	11
Stand de pivot .....	11
Pince du compartiment à fils .....	11
Fonctions de la télécommande .....	12
Système de Fixation VESA (Association des Standards Vidéo) .....	14
Installer le téléviseur au mur de façon sécuritaire pour l'empêcher de tomber lorsqu'il est installé sur un pied .....	15
Connexion antenne ou câble .....	16

## CONFIGURATION DE LA SOURCE AUXILIAIRE

Installation de Récepteur HD .....	17
Réglage DVD .....	18
Réglage magnétoscope .....	19
Réglage PC .....	20

## VISIONNEMENT DE LA TÉLÉVISION

Mise en circuit du téléviseur .....	22
Sélection de chaîne .....	22
Réglage du volume .....	22
Repérage de canaux .....	23
Réglage initial .....	24
Menu éclair (Quick Menu) .....	25
Mémoire des Canaux préférés .....	26
Liste des Favoris .....	26
Sélection des menus affichés à l'écran .....	27

## USB

Modes d'entrée .....	30
Liste Photo .....	31
Liste Musique .....	35

## ANNEXE

Liste de vérification de dépannage .....	37
Entretien .....	39
Spécifications de l'appareil .....	39

## POUR CONSULTER LE MANUEL D'UTILISATION DÉTAILLÉ

Pour consulter le manuel d'utilisation détaillé qui aborde les fonctions avancées de ces téléviseurs, visitez notre site Web à l'adresse : <http://www.lge.com>

Connectez-vous sur [www.lge.com](http://www.lge.com) → Sélectionnez votre région → Sélectionnez **SOUTIEN** → Allez dans **Soutien du produit** et sélectionnez **Guide de l'utilisateur** → Saisissez votre **Model No.** et appuyez sur **Recherche**

## CARACTÉRISTIQUES DU TÉLÉVISEUR

\*Cette fonction n'est pas disponible pour tous les modèles.

 **SRS** est une marque déposée de SRS Labs, Inc. La technologie TruSurround XT est comprise dans la licence de SRS Labs, Inc.

 Télévision Haute Définition. Système de diffusion et de lecture d'émissions de télévision numérique à grande résolution, comprenant environ 1 millions de pixels, le format d'écran 16/9 et l'audio numérique AC3. Avec une télévision non numérique, les formats HDTV comprennent les résolutions 1080i et 720p.



Fabriqué sous la licence de Dolby Laboratories. 'Dolby' et le symbole du double D sont des marques déposées de Dolby Laboratories.



Ce téléviseur offre les réglages précis exigés pour la certification professionnelle par l'Imaging Science Foundation. Les modes « nuit » et « jour » d'ISF en résultant, sont donc accessibles et permettent aux utilisateurs de profiter pleinement de leur télévision haute définition LG.

Des calibrations sophistiquées et détaillées peuvent être réalisées avec le mode ISFccc.

Un technicien qualifié est requis pour effectuer une calibration détaillée.

Veillez vous adresser à votre détaillant local pour trouver un technicien qualifié ISF.



HDMI, le logo HDMI et High-Definition Multimedia Interface sont des marques déposées de HDMI Licensing LLC.

# PRÉPARATION

## ACCESSOIRES

S'assurer que les accessoires suivants sont compris avec l'appareil. S'il manque des accessoires, communiquer avec le marchand où l'appareil a été acheté.

Il se peut que les accessoires inclus ne correspondent pas aux illustrations ci-dessous.

PRÉPARATION

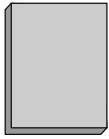

Manuel de l'Utilisateur

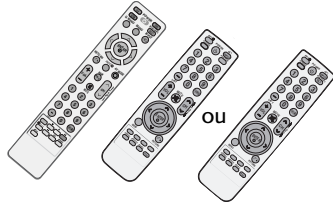

Télécommande



Piles

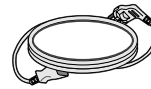

Cordon d'alimentation



Couvercle de protection  
(Voir page P.10)

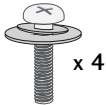

Écrous pour l'assemblage de la base  
(Sauf 60PS11)  
(Voir page P.10)



SUPPORT de CÂBLE  
(Voir page P.11)

### Pour 60PS11

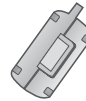

Tore de ferrite



PINCE DU COMPARTIMENT À FILS  
(Voir page P.11)

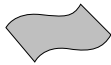

Chiffon à lustrer  
(Non inclus avec tous les modèles)

\* N'essuyez les taches apparaissant sur la surface extérieure qu'à l'aide d'un chiffon à lustrer.

\* N'essuyez pas énergiquement la surface pour enlever la saleté. Autrement, cela risquerait de rayer ou de décolorer la surface de l'appareil.

### En option

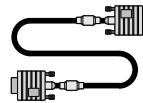

D-sub câble 15 broches  
(Non inclus avec tous les modèles)

Lors de l'utilisation d'une connexion PC VGA (câble D-sub à 15 broches), l'utilisateur doit utiliser des câbles de passage de signaux blindés à noyaux de ferrite pour conserver la conformité du produit aux normes de la standard.

### Pour 60PS11

#### Utilisation de tore de ferrite

(Cette fonction n'est pas disponible pour tous les modèles.)

Le tore de ferrite peut être utilisé pour réduire l'onde électromagnétique lors du raccordement au cordon d'alimentation.

Plus le tore de ferrite sera près de la fiche d'alimentation électrique, mieux ce sera.

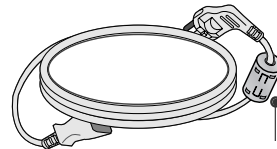

Installez la fiche d'alimentation très près.

## INFORMATION RELATIVE AU PANNEAU AVANT

- Cette illustration peut ne pas correspondre à votre téléviseur.

### ⚠ ATTENTION

- ▶ Quand le téléviseur ne peut pas être allumé avec la télécommande, appuyez sur le bouton de  $\text{O/I}$  (alimentation) du téléviseur. (La télécommande ne fonctionne pas quand la  $\text{O/I}$  (alimentation) principale du téléviseur est coupée). (Sauf 60PS11)

### 42/50PQ10, 42/50PQ12

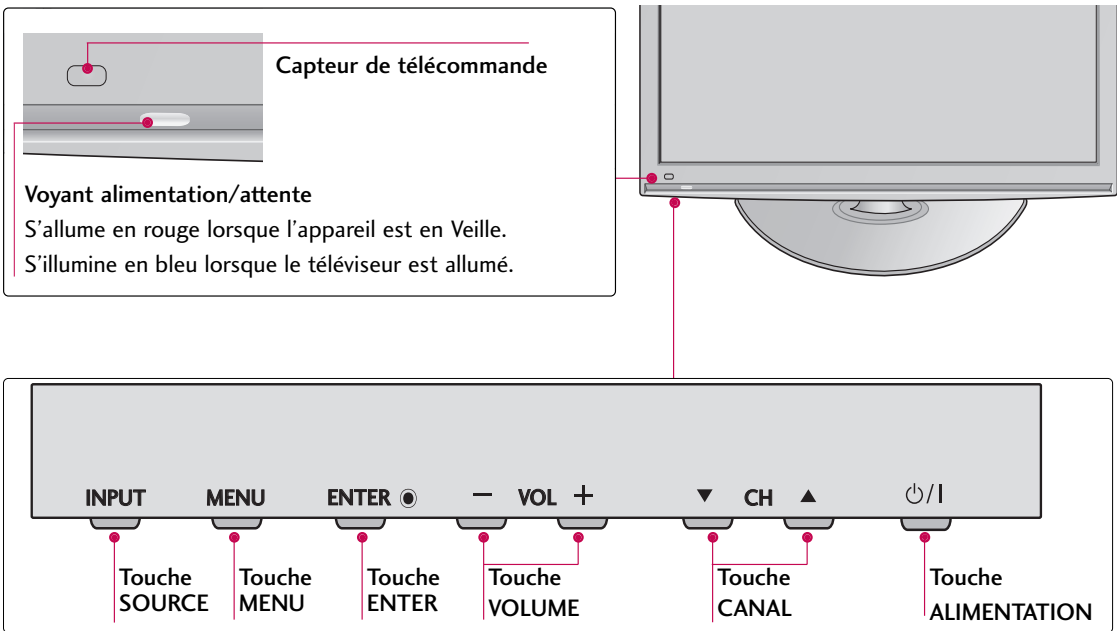

# PRÉPARATION

## 50PS11

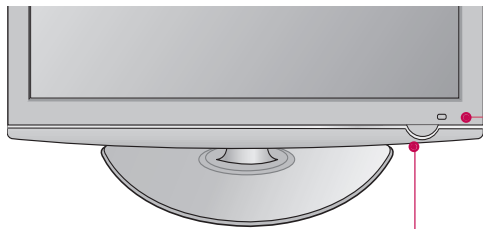

### Capteur de télécommande, Capteur intelligent

Règle l'image en fonction des conditions environnantes.

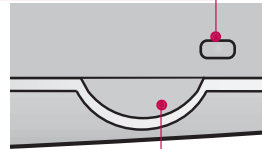

### Voyant alimentation/attente

S'allume en rouge lorsque l'appareil est en Veille.

S'illumine en bleu lorsque le téléviseur est allumé.



## 60PS11

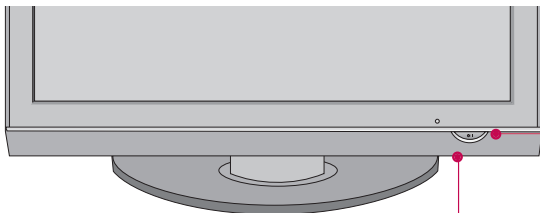

### Capteur intelligent

Règle l'image en fonction des conditions environnantes.

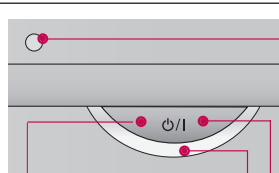

### Capteur de télécommande

Touche ALIMENTATION

### Voyant alimentation/attente

S'allume en rouge lorsque l'appareil est en Veille.

S'illumine en vert lorsque le téléviseur est allumé.

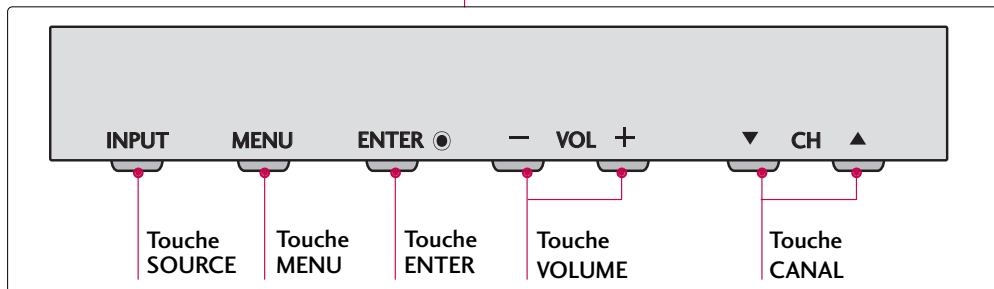

# INFORMATION RELATIVE AU PANNEAU ARRIÈRE

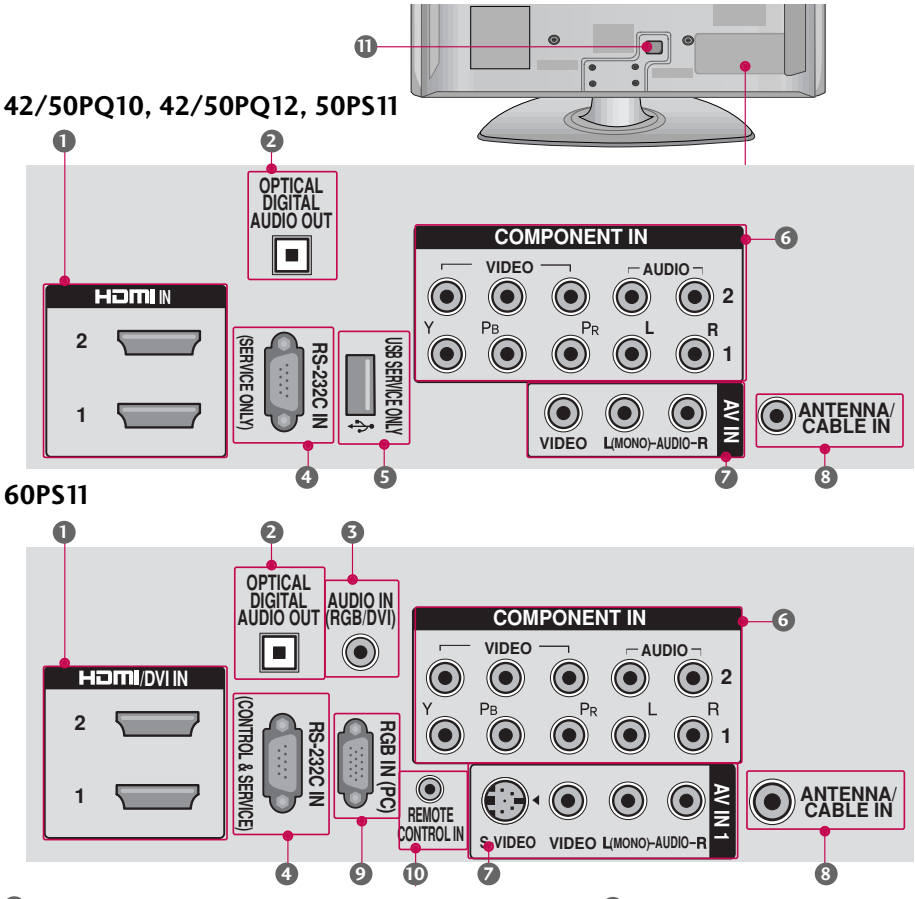

- 1 HDMI IN, HDMI/DVI IN**  
Connexion numérique. Prend en charge les signaux vidéo et audionumériques de haute définition. Ne prend pas en charge le mode 480i.  
Prend en charge le signal DVI à l'aide d'un adaptateur ou d'un câble HDMI vers DVI (non inclus).
- 2 OPTICAL DIGITAL AUDIO OUT**  
Prise de sortie audionumérique pour l'amplificateur ou système cinéma maison.  
Remarque: en mode attente, ces prises sont désactivées.
- 3 AUDIO IN (RGB/DVI) (Pour 60PS11)**  
Prise pour écouteurs de 1/8" (0.32 cm) pour l'entrée du signal audio analogique du PC.
- 4 RS-232C IN (CONTROL & SERVICE) PORT (Pour 60PS11)**  
Utilisé sur appareils offerts par des tiers.
- 5 USB IN (Pour 60PS11)**  
Permet de regarder des photos, d'écouter des fichiers MP3.  
**USB SERVICE ONLY (Sauf 60PS11)**  
Permet d'installer des mises à jour logicielles.

- 6 COMPONENT IN**  
Connexion analogique. Prend en charge les signaux haute définition.  
Nécessite un câble rouge, un câble vert et un câble bleu pour le signal vidéo, et un câble rouge et un câble blanc pour le signal audio.
- 7 AV (Audio/Video) IN**  
Connexion analogique composite. Prend en charge uniquement le signal vidéo de définition standard (480i).  
**S-VIDEO (Pour 60PS11)**  
Procure une meilleure qualité que le signal standard. Prend en charge uniquement le signal vidéo de définition standard (480i).
- 8 ANTENNA/CABLE IN**  
Brancher les signaux d'antenne sur l'appareil. Reliez les signaux du câble à cette prise.
- 9 RGB IN (PC) (Pour 60PS11)**  
Connexion analogique pour PC. Nécessite un câble D-sub à 15 broches (câble VGA).
- 10 REMOTE CONTROL IN (Pour 60PS11)**  
Prise pour télécommande à fil.
- 11 Prise de cordon d'alimentation**  
Cet appareil fonctionne sur c.a.  
Avertissement : Ne jamais faire fonctionner sur une alimentation c.c.

# PRÉPARATION

## INSTRUCTIONS DU SUPPORT

■ Cette illustration peut ne pas correspondre à votre téléviseur.

PRÉPARATION

### Installation

- 1 Placez soigneusement l'écran du téléviseur, face vers le bas, sur un coussin afin de ne pas endommager l'appareil.

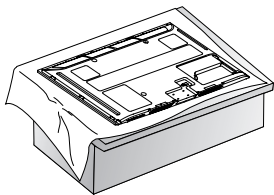

- 2 Assemblez le téléviseur tel qu'illustré.

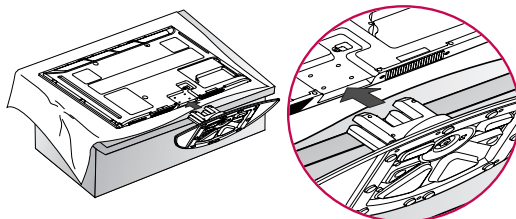

- 3 Fixez bien les quatre boulons dans les trous situés au dos de l'appareil.

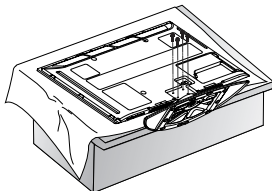

### ! REMARQUE

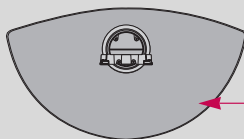

- ▶ En assemblant le pied, veillez à repérer et monter l'avant et l'arrière du pied correctement.
- ▶ Lors de l'assemblage du support de plateau, vérifiez que le boulon est bien serré à fond (S'il n'est pas serré à fond, le produit peut pencher vers l'avant après son installation). Ne pas trop serrer.

### Démontage

- 1 Placez soigneusement l'écran du téléviseur, face vers le bas, sur un coussin afin de ne pas endommager l'appareil.

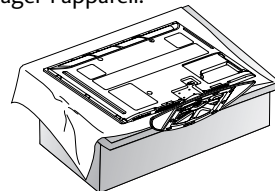

- 2 Desserrez les boulons du téléviseur.

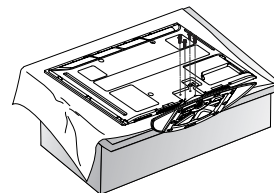

- 3 Démontez le support du téléviseur

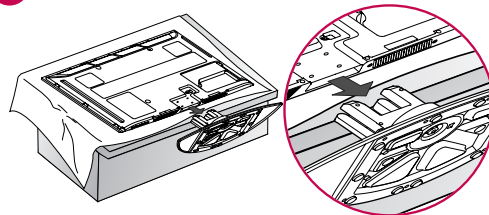

### COUVERCLE DE PROTECTION

Une fois la base retirée, fixez le **COUVERCLE DE PROTECTION** sur la cavité servant à accueillir la base.

Insérez le **COUVERCLE DE PROTECTION** dans le téléviseur jusqu'à ce que vous entendiez un clic.

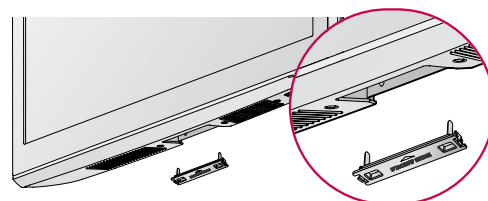

## INSTALLATION SUR UN BUREAU

- Cette illustration peut ne pas correspondre à votre téléviseur.

Pour assurer une ventilation adéquate, laissez un espace de 10 centimètres (4 pouces) des quatre côtés à partir du mur.

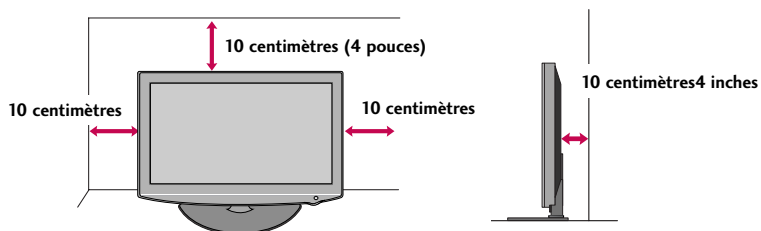

### ⚠ ATTENTION

- ▶ Assurez une bonne ventilation en respectant ces recommandations.
- ▶ Ne pas installer l'appareil près ou au-dessus d'une source de chaleur.

## STAND DE PIVOT

Après avoir installé le téléviseur, le régler manuellement vers la gauche ou la droite de 20° selon la position de visionnement désirée.

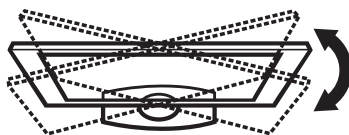

## PINCE DU COMPARTIMENT À FILS

- Cette illustration peut ne pas correspondre à votre téléviseur.

Après avoir relié les câbles selon les besoins, installez le SUPPORT de CÂBLE comme indiqué et regroupez les câbles.

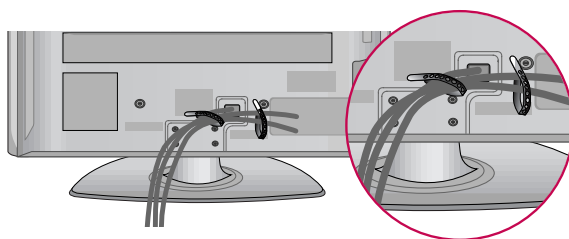

### Pour 60PS11

Installez le **PINCE DU COMPARTIMENT À FILS** comme montré.

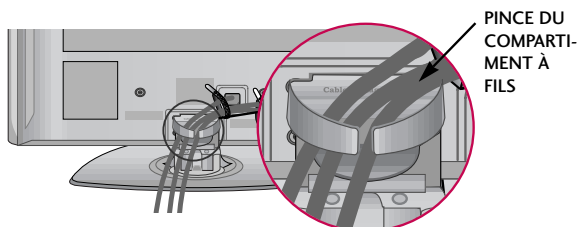

# PRÉPARATION

## FONCTIONS DE LA TÉLÉCOMMANDE

Au moment d'utiliser la télécommande, la diriger vers le capteur sur l'appareil.

Pour 42/50PQ10, 42/50PQ12

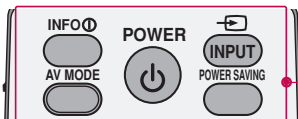

Pour 50PS11

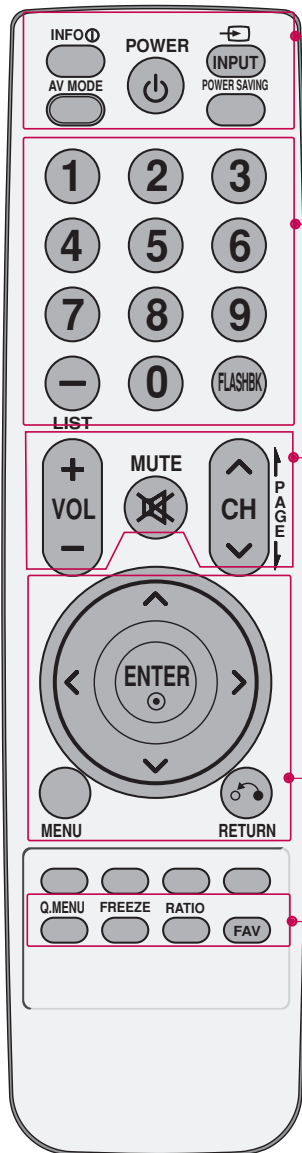

**INFO** Pour afficher les informations en haut de l'écran.

**AV MODE** Alterne entre les modes pré-réglés vidéo et audio.

**POWER** Met le téléviseur en marche et le met en mode d'attente.

**INPUT** Alterne les sources d'entrées.  
Met le téléviseur en marche.

**ENERGY SAVING** Permet de régler la fonction **Économie d'énergie**. (Pour 50PS11)

**POWER SAVING** Permet de régler la fonction **Économique**. (Pour 42/50PQ10, 42/50PQ12)

**Touches NUMÉRIQUES — (TIRET)** Utilisé pour entrer un numéro d'émission pour des canaux à émissions multiples comme 2-1, 2-2, etc.

**LIST** Affiche le tableau des chaînes.

**FLASHBK** Syntonise les canaux plus récents.

**VOLUME ASCENDANT / DESCENDANT** Règle le volume.

**MUTE** Sonorité marche-arrêt.

**CHANNEL ASCENDANT / DESCENDANT** Change de canal.

**PAGE ASCENDANT / DESCENDANT** Passe d'une page d'information à l'autre.

**NAVIGATEUR (ascendant/descendant/gauche/droite/ENTER)** Permet de naviguer les menus à l'écran et effectuer les réglages selon ses préférences.

**MENU** Affiche le menu principal ou efface tous les affichages à l'écran et revient au mode de visionnage TV.

**RETURN** Permet à l'utilisateur de retourner à l'opération précédente d'une application ou d'une fonction interactive.

**Q.MENU** Ouvre la liste d'options du menu rapide.

**FREEZE** Gèle l'image courante.

**RATIO** Pour changer le ratio.

**FAV** Utiliser pour faire défiler les canaux préférés.

### Installation des piles

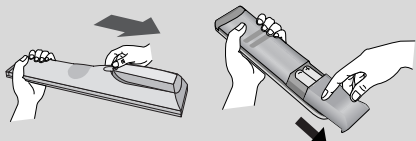

- Installation des piles à l'arrière et les installer en observant les polarités.
- Installer deux piles 1.5 V AAA. Ne pas mélanger des piles usées avec des piles neuves.
- Remettre le couvercle.

60PS11

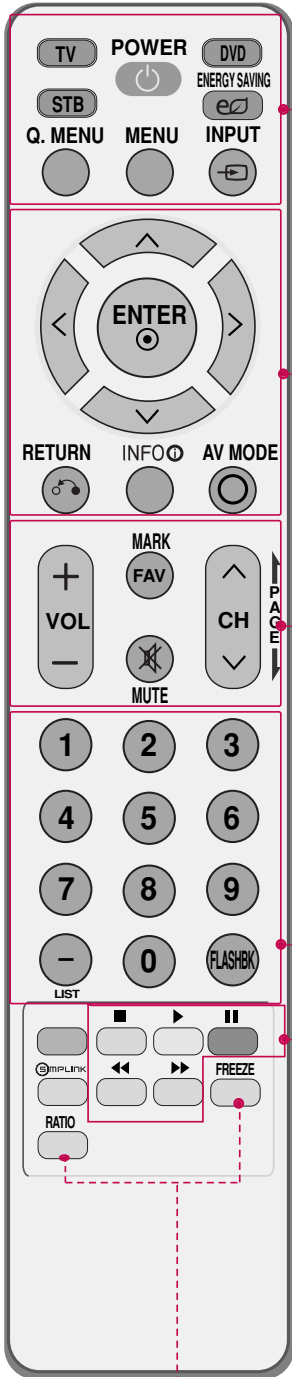

**TV/STB/DVD** Mode de fonctionnement de la télécommande: TV, STB ou DVD.

**POWER** Met le téléviseur en marche et le met en mode d'attente.

**ENERGY SAVING** Permet de régler la fonction **Économie d'énergie**.

**Q.MENU** Ouvre la liste d'options du menu rapide.

**MENU** Affiche le menu principal ou efface tous les affichages à l'écran et revient au mode de visionnage TV.

**INPUT** Alterne les sources d'entrées.  
Met le téléviseur en marche.

**NAVIGATEUR** (ascendant/descendant/gauche/droite/ENTER) Permet de naviguer les menus à l'écran et effectuer les réglages selon ses préférences.

**RETURN** Permet à l'utilisateur de retourner à l'opération précédente d'une application ou d'une fonction interactive.

**INFO** Pour afficher les informations en haut de l'écran.

**AV MODE** Alterne entre les modes pré-réglés vidéo et audio.

**VOLUME ASCENDANT /DESCENDANT** Règle le volume.

**FAV** Utiliser pour faire défiler les canaux préférés.

**MARK** Utilisez pour marquer ou démarquer un fichier photo/musique.

**MUTE** Sonorité marche-arrêt.

**CHANNEL ASCENDANT /DESCENDANT** Change de canal.

**PAGE ASCENDANT /DESCENDANT** Passe d'une page d'information à l'autre.

**Touches NUMÉRIQUES — (TIRET)** Utilisé pour entrer un numéro d'émission pour des canaux à émissions multiples comme 2-1, 2-2, etc.

**LIST** Affiche le tableau des chaînes.

**FLASHBK** Syntonise les canaux plus récents.

**VCR, USB, SIMPLINK Control buttons** Contrôle Menu USB (Liste photo et Liste musique).  
Commande des appareils SIMPLINK.

**SIMPLINK** Consulter une liste des appareils audiovisuels connectés au téléviseur.  
Lorsque vous appuyez sur cette touche, le menu SIMPLINK apparaît à l'écran.

**RATIO** Pour changer le ratio.

**FREEZE** Gèle l'image courante.

# PRÉPARATION

## SYSTÈME DE FIXATION VESA (ASSOCIATION DES STANDARDS VIDÉO)

Installez votre fixation murale sur un mur solide perpendiculaire au plancher. Lorsque vous devez fixer à d'autres matériaux de construction, veuillez contacter le détaillant le plus proche de chez vous.

Si le téléviseur est installé au plafond ou sur un mur incliné, il peut chuter et causer des blessures corporelles graves. Nous vous préconisons l'utilisation d'un support de montage mural de la marque LG pour monter le téléviseur sur un mur. Nous recommandons que l'installation murale soit effectuée par un installateur professionnel qualifié.

PRÉPARATION

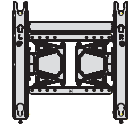
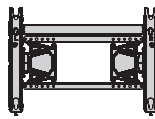
Modèle	VESA (A * B) 	Vis standard	Quantité	Support mural (vendu séparément)
42/50PQ10, 42/50PQ12, 50PS11	400 * 400	M6	4	 AW-50PG60MS
60PS11	600 * 400	M8	4	 AW-60PG60MS

### ! REMARQUE

- ▶ La longueur des vis dépend de la fixation murale utilisée. Pour un complément d'information, reportez-vous aux instructions qui accompagnent la fixation.
- ▶ Les dimensions standard des ensembles de fixation murale sont présentées dans le tableau.
- ▶ Avec l'achat de notre ensemble de fixation murale, un manuel d'installation détaillé et toutes les pièces requises pour l'assemblage sont fournis.
- ▶ N'utilisez pas des vis plus longues que la dimension standard, puisqu'elles peuvent endommager l'intérieur du téléviseur.
- ▶ Pour les fixations murales qui ne sont pas conformes aux spécifications de la norme VESA concernant les vis, la longueur des vis peut différer dépendant de leurs caractéristiques techniques.
- ▶ N'utilisez pas des vis qui ne sont pas conformes aux spécifications de la norme VESA concernant les vis.  
Ne serrez pas les vis trop à fond, ce qui peut endommager le téléviseur ou causer la chute du téléviseur et des blessures corporelles. LG n'est pas responsable dans le cas de ce type d'accident.
- ▶ LG n'est pas responsable des dommages au téléviseur ou des blessures corporelles lorsqu'une fixation murale non conforme à la norme VESA ou qu'une fixation non spécifiée est utilisée ou que l'utilisateur néglige de suivre les instructions d'installation du téléviseur.

### ▲ ATTENTION

- ▶ N'installez pas votre ensemble de fixation murale pendant que votre téléviseur est allumé. Il pourrait en résulter des blessures corporelles causées par une décharge électrique.

## INSTALLER LE TÉLÉVISEUR AU MUR DE FAÇON SÉCURITAIRE POUR L'EMPÊCHER DE TOMBER LORSQU'IL EST INSTALLÉ SUR UN PIED

- Vous devriez vous procurer les pièces requises pour éviter que le téléviseur ne bascule sur sa base.
- Cette illustration peut ne pas correspondre à votre téléviseur.

Nous vous conseillons d'installer votre téléviseur à proximité immédiate d'un mur afin que ce dernier retienne l'appareil en cas de basculement vers l'arrière.

De plus, nous vous conseillons également d'attacher le téléviseur au mur afin qu'il ne bascule pas vers l'avant, ce qui pourrait causer des blessures et endommager l'appareil.

Attention : Assurez-vous que les enfants ne montent pas ni s'accrochent au téléviseur.

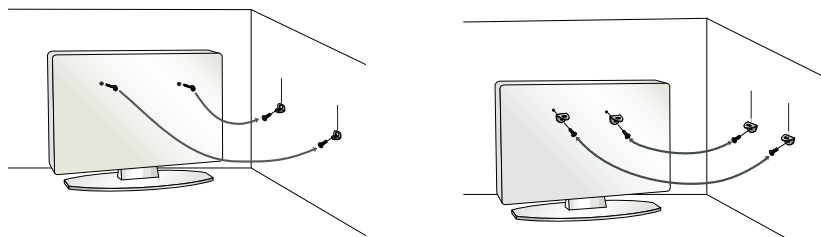

- Insérez les boulons à œil (ou les supports et boulons de la TV) pour attacher le produit au mur comme le montre l'image.

\* Insérez les boulons à œil et serrez-les à fond dans les orifices supérieurs.

Fixez les supports au mur avec les boulons (vendu séparément). Faites correspondre la hauteur des supports montés au mur avec les orifices du produit.

Vérifiez que les boulons à œil et supports soient bien complètement serrés.

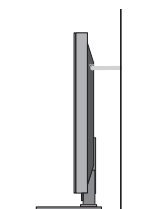

- Utilisez une ficelle solide (vendu séparément) pour attacher l'appareil. Il est plus sûr d'attacher la corde de façon à ce qu'elle soit horizontale entre le mur et l'appareil.

### ! REMARQUE

- ▶ Servez-vous d'une plateforme ou d'une armoire suffisamment grande pour accueillir le téléviseur, et suffisamment solide pour en supporter le poids.
- ▶ Pour utiliser le téléviseur en toute sécurité, veillez à ce que la hauteur du support mural et celle du téléviseur correspondent.

# PRÉPARATION

- Pour éviter d'endommager le téléviseur, ne branchez pas le cordon d'alimentation avant de procéder au branchement de tous les appareils.
- Cette illustration peut ne pas correspondre à votre téléviseur.

## CONNEXION ANTENNE OU CÂBLE

### 1. Antenne (analogique ou numérique)

Douille d'antenne murale ou antenne extérieure sans connexion à un convertisseur. Pour une qualité d'image maximale, régler la direction de l'antenne au besoin.

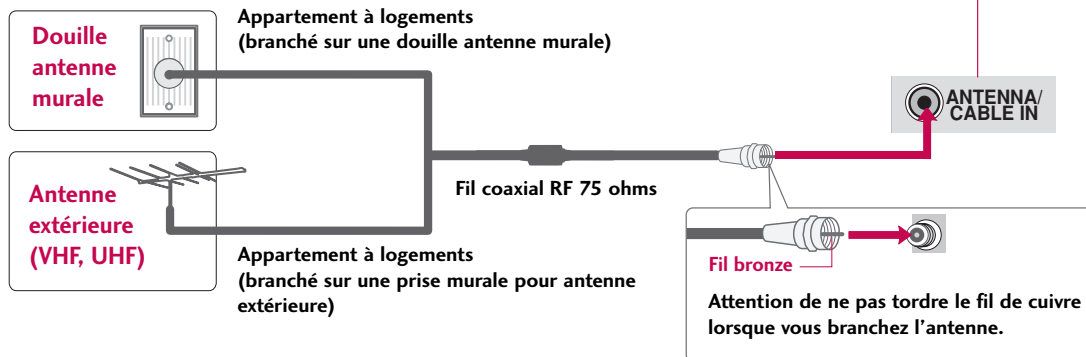

### 2. Câble

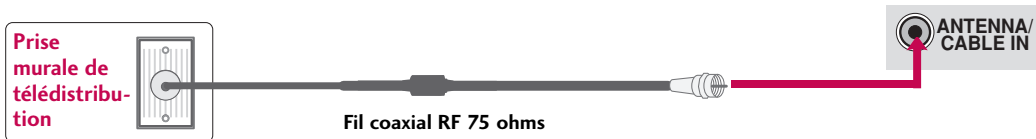

- Dans une zone où le signal est faible, pour améliorer la qualité, acheter et installer un amplificateur de signal.
- Si l'antenne doit être séparée pour deux téléviseurs, installer un séparateur de signal 2 façons pour les connexions.
- Si l'antenne n'est pas installée adéquatement, communiquer avec le marchand pour de l'aide.

# CONFIGURATION DE LA SOURCE AUXILIAIRE

- Pour éviter que l'équipement ne subisse des dommages, ne branchez aucun cordon d'alimentation avant que tous les composants aient été raccordés.
- Cette illustration peut ne pas correspondre à votre téléviseur.

## INSTALLATION DE RÉCEPTEUR HD

Cet appareil peut recevoir les signaux câble/hors antenne numérique sans boîte numérique extérieure. Toutefois il faut recevoir les signaux numériques depuis une boîte ou autre appareil externe numérique, voir l'illustration ci-dessous.

### Connexion des composants

#### 1. Comment brancher

- 1 Reliez les sorties vidéo (Y, Pb, Pr) du boîtier de la télévision numérique aux prises d'entrée **COMPONENT IN VIDEO 1** ou **2** de l'appareil. Respectez les couleurs des prises (Y = vert, Pb = bleu et Pr = rouge).
- 2 Reliez la sortie audio du boîtier de la télévision numérique aux prises d'entrée **COMPONENT IN AUDIO 1** ou **2** de l'appareil.

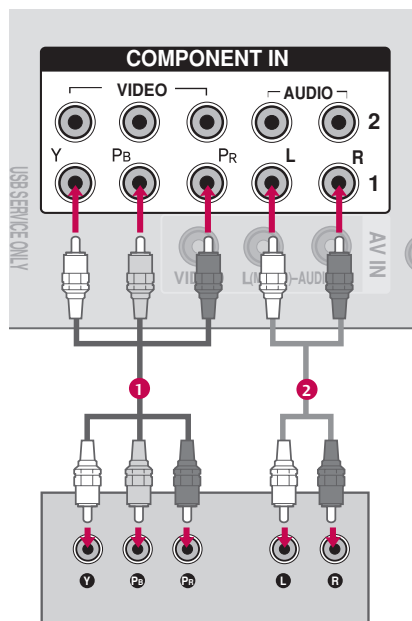

#### 2. Comment utiliser

- Mettre la boîte numérique en circuit (voir le guide du propriétaire).
- Sélectionnez la source d'entrée **Composante1** ou **2** sur le téléviseur à l'aide de la touche **INPUT** de la télécommande.

#### Résolutions prises en charge

Signal	Composante	HDMI
480i	Oui	Non
480p	Oui	Oui
720p	Oui	Oui
1080i	Oui	Oui
1080p	Oui	Oui

#### Y, CB/PB, CR/PR

Résolution	Fréquence Horizontale (KHz)	Fréquence Verticale(Hz)
720x480i	15.73	59.94
	15.73	60.00
720x480p	31.47	59.94
	31.50	60.00
1280x720p	44.96	59.94
	45.00	60.00
1920x1080i	33.72	59.94
	33.75	60.00
1920x1080p	27.00	24.00
	33.75	30.00
	67.43	59.94
	67.50	60.00

# CONFIGURATION DE LA SOURCE AUXILIAIRE

## RÉGLAGE DVD

### Connexion des composantes

#### 1. Comment brancher

- 1 Reliez les sorties vidéo (Y, PB, PR) du DVD aux prises **COMPONENT IN VIDEO 1** ou **2** de l'appareil. Respectez les couleurs. (Y = vert, PB = bleu et PR = rouge).
- 2 Reliez les sorties audio du DVD aux prises **COMPONENT IN AUDIO 1** ou **2** de l'appareil.

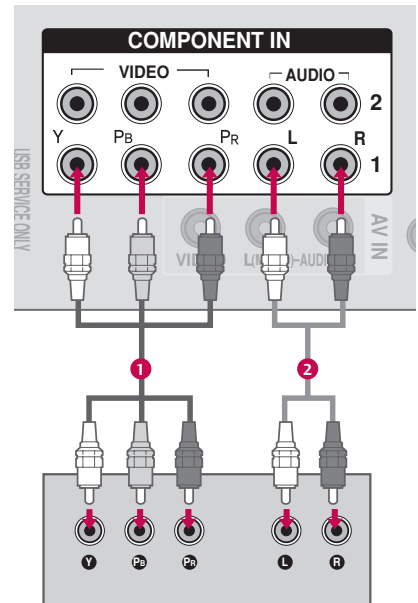

#### 2. Comment utiliser

- Allumez votre lecteur et insérez un DVD.
- Sélectionnez la source d'entrée **Component1** ou **2** sur le téléviseur à l'aide de la touche **INPUT** de la télécommande.
- Reportez-vous au manuel d'utilisation du lecteur DVD.

### Connexion HDMI

#### 1. Comment brancher

- 1 Reliez la sortie HDMI due DVD aux prises **HDMI IN 1** ou **2** (Pour 42/50PQ10, 42/50PQ12, 50PS11), **HDMI/DVI IN 1, 2** ou **3** (Pour 60PS11) de l'appareil.
- 2 No separate audio connection is necessary. HDMI supports both audio and video.

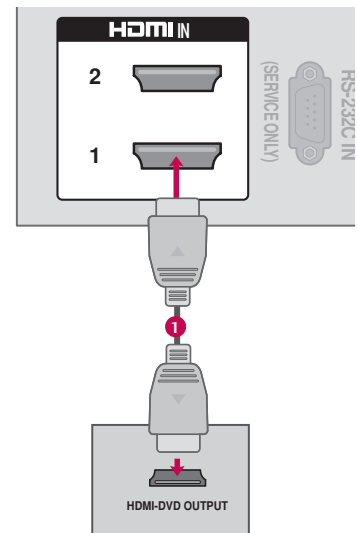

#### 2. Comment utiliser

- Sélectionnez la source d'entrée **HDMI1, 2** (Pour 60PS11) sur le téléviseur à l'aide de la touche **INPUT** de la télécommande.
- Reportez-vous au manuel d'utilisation du lecteur DVD.

# RÉGLAGE MAGNÉTOSCOPE

## Connexion composite (RCA)

### 1. Comment brancher

- 1 Reliez les prises **AUDIO/VIDEO** du téléviseur et du magnétoscope. Respectez les couleurs (Vidéo = jaune, Audio Gauche = blanc et Audio Droit = rouge)

### 2. Comment utiliser

- Insérez une cassette vidéo dans le magnétoscope et appuyez sur la touche PLAY. (Reportez-vous au manuel de l'utilisateur du magnétoscope).
- Sélectionnez la source d'entrée **Vidéo1** ou **2** (Pour 60PS11) sur le téléviseur à l'aide de la touche **INPUT** de la télécommande.

#### ! REMARQUE

- Si votre magnétoscope n'est pas stéréo, reliez le câble audio entre le magnétoscope et la prise **AUDIO L(MONO)** de l'appareil.

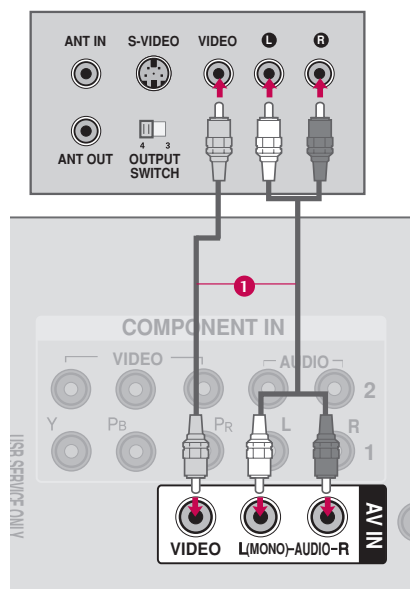

# CONFIGURATION DE LA SOURCE AUXILIAIRE

## RÉGLAGE PC (Pour 60PS11)

Cette TV dispose d'une fonctionnalité Plug&Play (prête à utiliser), ce qui signifie que l'ordinateur se règle automatiquement en fonction des réglages de la télévision.

### Connexion VGA (D-sub à 15 broches)

#### 1. Comment brancher

- 1 Reliez la sortie VGA de l'ordinateur à la prise **RGB IN (PC)** de l'appareil.
- 2 Reliez la sortie audio du PC à la prise **AUDIO IN (RGB/DVI)** de l'appareil.

#### 2. Comment utiliser

- Allumez votre ordinateur et l'appareil.
- Sélectionnez la source d'entrée **RGB-PC** sur le téléviseur à l'aide de la touche **INPUT** de la télécommande.

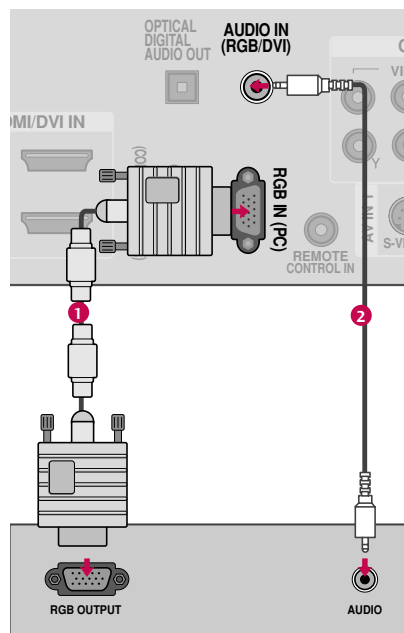

### Connexion DVI vers HDMI

#### 1. Comment brancher

- 1 Reliez la sortie DVI du PC à la prise **HDMI/DVI IN 1, 2 ou 3** de l'appareil.
- 2 Reliez la sortie audio du PC à la prise **AUDIO IN (RGB/DVI)** de l'appareil.

#### 2. Comment utiliser

- Allumez votre ordinateur et l'appareil.
- Sélectionnez la source d'entrée **HDMI1, 2 ou 3** sur le téléviseur à l'aide de la touche **INPUT** de la télécommande.

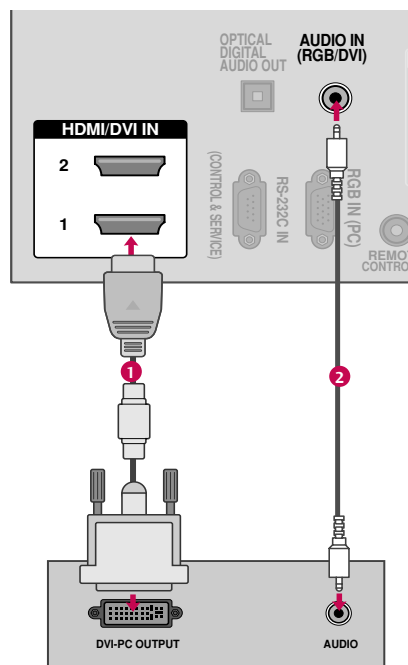

## Spécifications des Affichages Compatibles (RGB-PC, HDMI-PC)

Résolution	Fréquence Horizontale (KHz)	Fréquence Verticale (Hz)
720x400	31.468	70.08
640x480	31.469	59.94
800x600	37.879	60.31
1024x768	48.363	60.00
1280x768	47.78	59.87
1360x768	47.72	59.80
1920x1080	66.647	59.988

### ! REMARQUE

- ▶ 60PS11: Pour obtenir la meilleure qualité d'image possible, réglez la carte graphique de votre ordinateur à la résolution **1920x1080**.
- ▶ En fonction de votre carte graphique, il se peut que le mode DOS ne fonctionne pas si vous utilisez un câble DVI vers HDMI.
- ▶ En mode PC, il se peut qu'il y ait des défauts du point de vue de la résolution, de l'alignement vertical, du contraste ou de la brillance. Si tel est le cas, modifiez la résolution de la sortie PC ainsi que le taux de rafraîchissement et réglez la brillance et le contraste dans le menu IMAGE jusqu'à ce que l'image soit claire.
- ▶ Évitez de laisser une image fixe à l'écran pendant une période prolongée. Celle-ci pourrait s'imprimer de manière permanente à l'écran.
- ▶ La synchronisation des fréquences Horizontales et Verticales est séparée.
- ▶ Sur certains modèles de carte graphique, il se peut que certains réglages de résolution empêchent l'affichage de l'image au bon endroit sur l'écran.

# VISIONNEMENT DE LA TÉLÉVISION

## MISE EN CIRCUIT DU TÉLÉVISEUR

- 1 D'abord, brancher correctement le cordon d'alimentation.  
À ce moment le téléviseur se met en mode attente.
  - En mode attente pour mettre l'appareil en circuit, presser  $\phi/|$  (Sauf 60PS11), **INPUT, CH** ( $\blacktriangle$  ou  $\blacktriangledown$ ) sur le téléviseur ou presse **POWER, INPUT, CH** ( $\wedge$  ou  $\vee$ ), **Number (0~9)** sur la télécommande.
- 2 Sélectionner la source de visionnement avec les touches **INPUT** sur la télécommande.
- 3 Lorsque l'on a terminé d'utiliser le téléviseur, presser **POWER** sur la télécommande, l'appareil revient au mode attente.

### ! REMARQUES

- ▶ Si l'on part en vacances, débrancher le cordon d'alimentation de la prise murale.
- ▶ Si la télévision est débranchée ou est éteinte avec coupez la  $\phi/|$  (Sauf 60PS11) secteur, la fonction du pendule est remise à zéro.

## SELECTION DE CHAÎNE

- 1 Appuyez sur la touche **CH** ( $\wedge$  ou  $\vee$ ) ou **NUMÉRIQUES** pour définir un numéro de chaîne.

## RÉGLAGE DU VOLUME

Réglez le volume à votre convenance.







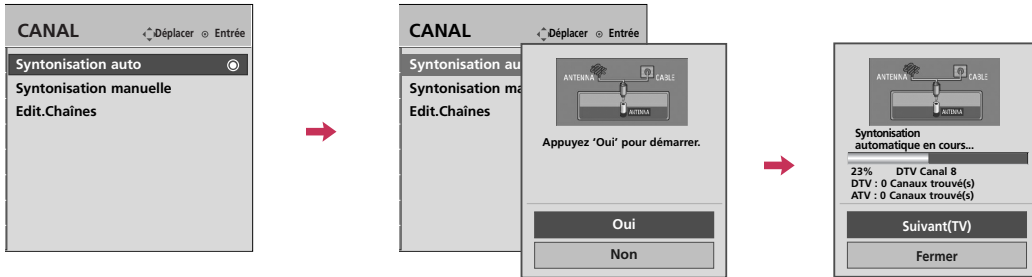

- 1 Appuyez sur la touche **VOL (+ ou -)** pour ajuster le volume.
- 2 Si vous souhaitez couper le son, appuyer sur la touche **MUTE**.
- 3 Vous pouvez réactiver le son en appuyant de nouveau sur la touche **MUTE** ou **VOL (+ ou -)**.

# REPÉRAGE DE CANAUX

## Recherche automatique des chaînes (Syntonisation automatique)

Trouve automatiquement tous les canaux disponibles par l'antenne ou la télédistribution et les met en mémoire dans la liste de canaux.



- 1   Sélectionnez **CANAL**.
- 2   Sélectionnez **Syntonisation auto**.
- 3   Sélectionnez **Oui**.
- 4  Effectuer le **Syntonisation auto**.
- 5  Retourner au menu précédent.
-  Retourner à l'affichage télé.

- Le téléviseur demandera un mot de passe si le contrôle parental a été activé (menu de **VÉRROUILLÉ**). Utilisez le mot de passe que vous avez défini dans le menu de **VÉRROUILLÉ** pour autoriser une recherche de canal.
- Lors du réglage de la syntonisation automatique ou manuelle, le nombre maximum de stations pouvant être placées en mémoire est de 900. Sujet à changer dépendamment de l'environnement des signaux télédiffusés.

# VISIONNEMENT DE LA TÉLÉVISION

## RÉGLAGE INITIAL

Cette fonction permet à l'utilisateur de facilement configurer les éléments de base qui permettent de regarder le téléviseur pour la première fois après son achat. Ces éléments apparaîtront à l'écran dès la première utilisation du téléviseur. La fonction peut également être activée à partir des menus utilisateur.

- Le réglage par défaut correspond au mode "**Maison**". Pour la résidence, nous recommandons le mode "**Maison**" qui procurera une qualité d'image optimale.
- Le mode "**Magasin**" est conçu uniquement pour les téléviseurs utilisés en magasin. L'utilisateur peut régler le **Mode image** manuellement, lorsqu'il inspecte le téléviseur, mais le téléviseur rétablira le réglage In **Magasin** 5 prédéfini après un délai de 5 minutes.
- Vous pouvez également régler l'option **Réglage initial** dans le menu **OPTION**. Les réglages d'usine par défaut sont définis si vous choisissez "**Maison**".
- ▶ Si vous ne terminez pas la procédure d'installation, le menu de réglage initial sera affiché à chaque fois que vous mettrez le téléviseur en marche et, tant que le réglage initial ne sera pas complété.

### Étape 1. Sélection de la langue

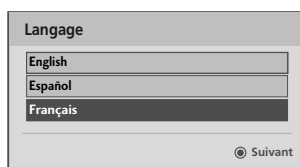

### Étape 3. Réglage temporel



### Étape 2. Réglage mode



### Étape 4. Syntonisation auto

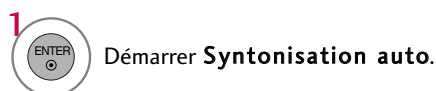
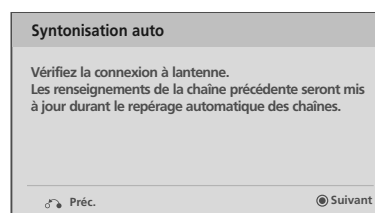

## MENU ÉCLAIR (QUICK MENU)

L'écran OSD de votre téléviseur peut différer légèrement de l'illustration du présent manuel.

Le menu éclair (Quick Menu) comprend des fonctions auxquelles l'utilisateur pourrait faire fréquemment appel.

- **Allongement:** Permet de sélectionner le format d'image désirée.
- **Mode image:** Pour choisir le mode image réglée en usine selon l'environnement de visionnement.
- **Mode audio:** Sélectionner le son approprié pour le programme.
- **Sous-titres:** Sélectionner Marche ou Arrêt.
- **Multi-audio:** Modifier la langue audio (signal numérique).  
**SAP:** Permet de choisir la sonorité MTS (signal analogique).
- **Arrêt différé:** Pour choisir la durée avant la mise hors circuit automatique du téléviseur.
- **Sup/Ajo/Pré:** Sélectionnez les chaînes que vous désirez ajouter ou supprimer, ou ajoutez les chaînes à votre liste de chaînes favorites.
- **Éjection USB:** Sélectionnez la fonction "Éjection" pour retirer le périphérique USB.



1   Affiche chaque menu.

2  Effectuez les réglages appropriés.

3  Retourner à l'affichage télé.

# VISIONNEMENT DE LA TÉLÉVISION

## MÉMOIRE DES CANAUX PRÉFÉRÉS

L'écran OSD de votre téléviseur peut différer légèrement de l'illustration du présent manuel.

Les stations préférées sont une façon agréable de vous donner accès rapide à une gamme de stations de votre choix sans avoir à naviguer toutes les autres intermédiaires.

Pour sélectionner le canal préféré, appuyez de touche **FAV** (Favoris) de façon répétitive.



- 1 ou Sélectionnez le canal souhaité.
- 2 Sélectionnez **Sup/Ajo/Pré**.
- 3 Sélectionnez **Préféré**.
- 4 Retourner à l'affichage télé.

## LISTE DES FAVORIS

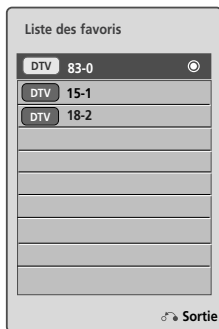

### Affichage de la liste des chaînes préférées

- 1 ou Afficher la liste des chaînes préférées.

### Sélection d'une chaîne dans la liste des chaînes préférées

- 1 Choisir une chaîne.
- 2 Se rendre au numéro de chaîne choisi.

### Pagination par une liste des chaînes préférées

- 1 Tourner les pages.
- 2 Retourner à l'affichage télé.

# SÉLECTION DES MENUS AFFICHÉS À L'ÉCRAN

L'écran OSD de votre téléviseur peut différer légèrement de l'illustration du présent manuel.

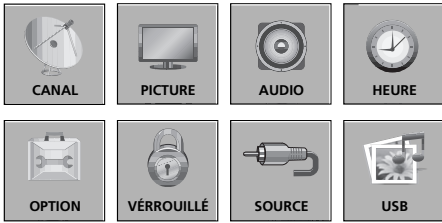

Pour 60PS11 Pour 60PS11

- 1 Affiche chaque menu.
- 2 Sélectionner une option de menu.
- 3 Accepte la sélection en cours.
- 4 Retourner à l'affichage télé.

## CANAL

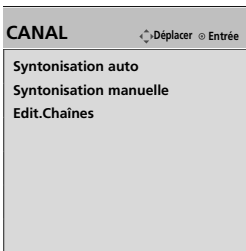

Syntonisation auto	■ Tous les canaux de télévision disponibles sont détectés et enregistrés automatiquement.
Syntonisation manuelle	■ L'utilisateur peut effectuer une sélection manuelle et ajouter ou supprimer des canaux individuels.
Edit.Chaînes	■ Vous pouvez ajouter ou supprimer des canaux dans la liste.

## IMAGE

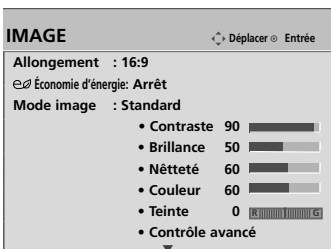

Allongement	■ Sélectionner le format d'image désirée.
Économique (Sauf 60PS11) e Economie d'énergie (Pour 60PS11)	■ Réduit la consommation d'énergie de la télévision.
Mode image	<ul style="list-style-type: none"> <li>■ Sélectionnez Clair, Standard, Film, Sport, Jeu,  Proficient1 ou  Proficient2.</li> <li>■ Réglage Contraste, Brilliance, Netteté, Couleur ou Teinte.</li> <li>■ Contrôle avancé: Vous pouvez calibrer l'écran pour chaque mode d'image ou placer la valeur vidéo selon l'écran vidéo spécial.</li> <li>■ Contrôle expert: En segmentant les catégories,  Proficient1 et  Proficient2 procurent beaucoup plus de fins réglages aptes à être ajustés par les usagers à leur guise afin d'optimiser au maximum la performance visuelle du téléviseur.</li> <li>■ Remise: Les réglages des modes image sélectionnés retournent aux valeurs par défaut.</li> </ul>
Écran (RGB-PC)	■ Réglage de la position de Résolution, Position, Taille, Phase, Remise.

# VISIONNEMENT DE LA TÉLÉVISION

## AUDIO



Vol. normalisé	■ S'assure que le volume demeure constant que l'on regarde une publicité ou un programme télé.
Voix Claires II	■ En différenciant la voix humaine des autres sons, les voix humaines ressortent mieux.
Équilibre	■ Régler le son gauche/droit des haut-parleurs.
Mode audio	■ Sélectionnez Standard, Musique, Film, Sport ou Jeu. ■ SRS TruSurround XT, Aiguës, Basses: Règle le son selon ses préférences et l'emplacement de la pièce. ■ Remise: Les réglages du mode audio sélectionnés retournent aux valeurs par défaut.
Haut-parleurs internes	■ Activer ou désactiver les haut-parleurs du téléviseur.

## HEURE

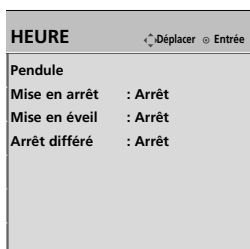

Pendule	■ Auto: L'heure est réglée automatiquement depuis un signal de canal numérique. Choisir la zone de visionnement. Sélectionner Auto, Arrêt, Marche si votre pays est soumis au passage à l'heure d'été. ■ Manuel: Régler l'heure manuellement.
Mise en arrêt	■ Sélectionner Marche ou Arrêt.
Mise en éveil	■ Sélectionner Marche ou Arrêt.
Arrêt différé	■ Pour choisir la durée avant la mise hors circuit automatique du téléviseur: Arrêt, 10, 20, 30, 60, 90, 120, 180, 240.

## OPTION



Pour 60PS11

Menu Langage(Language)	■ Sélectionner la langue désirée pour les menus à l'écran: English, Español, Français.
Audio Langage	
Indentité source	■ Définir une étiquette pour chaque source d'entrée.
SIMPLINK	■ Commander et utiliser d'autres appareils audiovisuels branchés au téléviseur par l'intermédiaire d'un câble HDMI sans utiliser d'autres câbles ou configurations.
Touches verrouillées	■ Cette fonction peut être utilisée afin de prévenir l'usage non autorisé en verrouillant les commandes du panneau frontal.
Sous-titres	■ Lorsque Arrêt est sélectionné, les sous-menus des options Analog Analogique, DTV et Numérique sont désactivés. ■ Analogue: S-Titre1 ~ S-Titre4 , Texte1 ~ Texte4 ■ Numérique: S-Titre1 ~ S-Titre4 , Texte1 ~ Texte4, Service1 ~ Service6 ■ Option numérique: Pour personnaliser les sous-titres DTV/CADTV figurant à l'écran.
Mode démo	■ Affiche un diaporama qui explique les différentes fonctions de cette télévision.
Méthode ISM	■ L'utiliser pour minimiser toute image fixe à l'écran: Normal, Orbiteur, Tracé couleur, Cérusé.
ID du Téléviseur	■ Choisir le numéro d'identification pour le téléviseur désiré.
Réglage initial	■ Lorsque vous allumz le téléviseur, vous pouvez régler la langue, l'mode, l'heure, et le repérage automatique de chaînes.

Pour 60PS11

## VÉRROUILLÉ

VÉRROUILLÉ	
	⏪ Déplacer ⏩ Entrée
Verrouillage	: Arrêt
Mot de Passe	
Bloquez Canal	
Films	
Enfants	
Général	
Téléchargeable	
Blocage Sources	

### Pour les É.-U.

Verrouillage	: Arrêt
Mot de Passe	
Bloquez Canal	
Anglais	
Français	
Téléchargeable	
Blocage Sources	

### Pour le Canada

### Pour 60PS11

## SOURCE

SOURCE	
	⏪ Déplacer ⏩ Entrée
TV	
Vidéo1	
Vidéo2	
Composante1	
Composante2	
RGB-PC	
HDMI1	
HDMI2	
HDMI3	

### Pour 60PS11

## USB

USB	
	⏪ Déplacer ⏩ Entrée
Liste photo	
Liste musique	

Verrouillage	■ Sélectionner Marche ou Arrêt.
Mot de Passe	■ Changer le mot de passe.
Bloquez Canal	■ Sélectionnez le numéro de canal que vous souhaitez bloquer.
Films	■ Bloquer des films conformément aux limites spécifiées
Enfants	■ Empêche les enfants de visionner certains programmes selon les cotes.
Général	■ En fonctions des cotes, bloque certains programmes télé que l'on ne désire pas regarder.
Anglais	■ Sélectionner anglais canadien pour lesystème de cote.
Français	■ Sélectionner français canadien pour lesystème de cote.
Téléchargeable	■ Il est possible que cette fonction soit disponible à l'avenir, uniquement pour les signaux de canal numérique
Blocage Sources	■ Permet de sélectionner une source pour la bloquer depuis les appareils externes.

Source	■ Sélectionner la source de signal d'entrée. ■ L'écran OSD de votre téléviseur peut différer légèrement de l'illustration du présent manuel.
--------	---

Liste photo	■ Vous pouvez visualiser des fichiers JPG qui se trouvent sur un périphérique USB.
Liste musique	■ Vous pouvez utiliser le menu « Liste de pistes (Music List) » pour lire des fichiers MP3 qui se trouvent sur un périphérique USB.

## MODES D'ENTRÉE (Pour 60PS11)

Cet écran s'affiche automatiquement lorsque vous branchez un périphérique USB

En mode Périphérique USB, vous ne pouvez ajouter de nouveau dossier ou supprimer un dossier existant.

- 1 Branchez le périphérique USB dans les prises **USB IN** situées sur le côté du téléviseur.
  - Les disques durs USB ne sont pas pris en charge.
  - Ce téléviseur prend en charge les formats JPG et MP3.

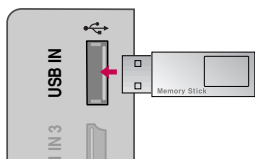

- 2 Sélectionnez **Liste photo** ou **Liste musique**.

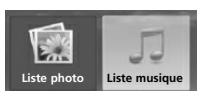

### REMARQUE

- ▶ Afin d'éviter de perdre la clé-mémoire USB, utilisez un connecteur USB pour fixer la clé-mémoire USB à la prise USB du téléviseur.

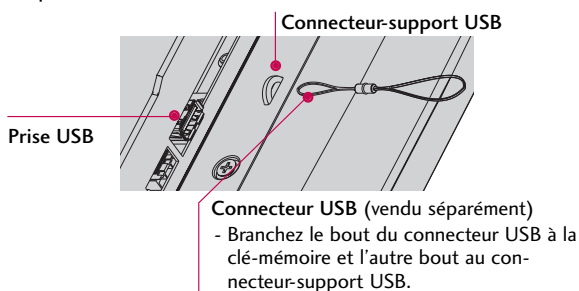

### Au moment de retirer un périphérique USB

Sélectionnez le menu **Éjection USB** avant de retirer le périphérique USB.



### Mesures de sécurité concernant les périphériques USB

- ▶ Seuls les périphériques de stockage USB peuvent être reconnus.
- ▶ Si le périphérique de stockage USB est branché par l'entremise d'un concentrateur USB, le périphérique ne peut être reconnu.
- ▶ Un périphérique de stockage USB utilisant un programme de reconnaissance automatique peut ne pas être reconnu.
- ▶ Un périphérique de stockage USB utilisant son propre pilote peut ne pas être reconnu.
- ▶ Dans le cas d'un lecteur de carte, jusqu'à quatre cartes mémoire peuvent être reconnues simultanément.
- ▶ La vitesse de reconnaissance d'un périphérique de stockage USB varie selon le périphérique utilisé.
- ▶ Veuillez ne pas mettre en marche le téléviseur ou débrancher le périphérique USB lorsque le périphérique de stockage USB branché à l'appareil est en fonction. Lorsqu'un périphérique similaire est retiré ou débranché, les fichiers stockés ou le périphérique de stockage USB peuvent être endommagés.
- ▶ Utilisez seulement un périphérique de stockage USB qui a les fichiers de musique ou d'images normaux.
- ▶ Veuillez n'utiliser qu'un périphérique de stockage USB ayant été formaté à l'aide du système de fichier FAT16, FAT32 ou NTFS fourni avec le système d'exploitation Windows. Tout périphérique de stockage formaté en tant que programme utilitaire non pris en charge par Windows ne pourra être reconnu.
- ▶ Veuillez brancher l'alimentation pour tout périphérique de stockage USB nécessitant une alimentation externe. Dans le cas contraire, le périphérique peut ne pas être reconnu.
- ▶ Veuillez brancher un périphérique de stockage USB à l'aide d'un câble certifié. Si le périphérique est branché à l'aide d'un câble non certifié ou excessivement long, il peut ne pas être reconnu.
- ▶ Quelques périphériques de stockage USB peuvent ne pas être pris en charge ou ne pas fonctionner correctement.
- ▶ Le téléviseur affichera jusqu'à 128 caractères des noms de fichiers.
- ▶ Veuillez effectuer une copie de sauvegarde des fichiers importants puisque certaines données présentes sur les périphériques USB peuvent être corrompues. La responsabilité de la gestion des données revient à l'utilisateur et, en conséquence, le fabricant ne couvrira pas les dommages causés aux données.
- ▶ La capacité recommandée est de 1 téraoctet ou moins pour un disque dur USB externe et de 32 gigaoctets ou moins pour une clé-mémoire USB.

# LISTE PHOTO

Vous pouvez visualiser des fichiers JPG qui se trouvent sur un périphérique USB.

L'écran Affichage à l'écran (On Screen Display) de votre modèle de téléviseur peut être légèrement différent.

**Format de fichiers photo pris en charge : \*.JPG**

- Vous pouvez uniquement lire des fichiers JPG.
- Seul le balayage en mode « baseline » est pris en charge sur JPG.

## Composant de l'écran

**1** MENU Sélectionnez **USB**.

**2** Sélectionnez **Liste photo**.

**1** Permet de passer au répertoire de fichiers supérieur

**2** Aperçu: affiche un aperçu et le nom du répertoire de la photo dans le répertoire sélectionné.

**3** Page en cours/Pages totales

**4** Nombre total de photos miniatures sélectionnées

**5** Mémoire USB utilisable

**6** Boutons correspondants de la télécommande





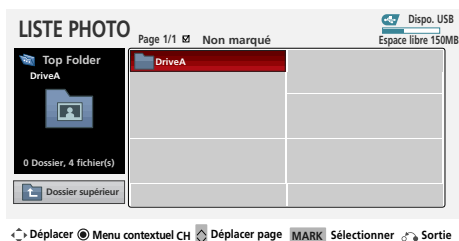

The diagram shows a screen titled "LISTE PHOTO" with a left sidebar and a main content area. The sidebar has a "Dossier supérieur" button (1) and a folder preview for "DriveA" (2) showing "0 Dossier, 4 fichier(s)". The main area shows "Page 1/1" (3), "Non marqué" (4), and a "Dispo. USB" status bar (5) with "Espace libre 150MB". A bottom navigation bar (6) includes "Déplacer", "Menu contextuel CH", "Déplacer page", "MARK Sélectionner", and "Sortie".

## Sélection de photo et menu contextuel



Lorsque vous sélectionnez un fichier (et non un répertoire), ce menu contextuel apparaît à l'écran.

- ▶ **Vue:** Affiche l'élément sélectionné.
- ▶ **Sélect.tous:** Sélectionne toutes les photos à l'écran.
- ▶ **Désélect.tous:** Désélectionner les photos sélectionnées.
- ▶ **Supprimer:** Supprime la photo sélectionnée.
- ▶ **Fermer:** Ferme le menu contextuel.

- 1  Sélectionner le répertoire ou le lecteur cible.
- 2   Sélectionner les photos.
- 3  Afficher le menu contextuel.
- 4   Sélectionner le menu contextuel.

- Utilisez les touches **CH** ^ v pour faire défiler la page de photos.
- Utilisez le bouton **MARK** pour sélectionner ou désélectionner une photo. Lorsqu'une ou plusieurs photos sont sélectionnées, vous pouvez afficher les photos individuellement ou un diaporama des photos sélectionnées. Si aucune photo n'est sélectionnée, vous pouvez afficher toutes les photos individuellement ou un diaporama de toutes les photos du dossier.

## Menu Plein écran

Vous pouvez modifier l'affichage de la liste de photos pour qu'elle occupe tout l'écran du téléviseur. D'autres options sont offertes en mode plein écran.

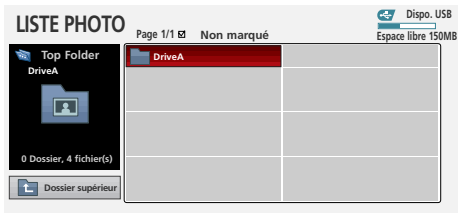



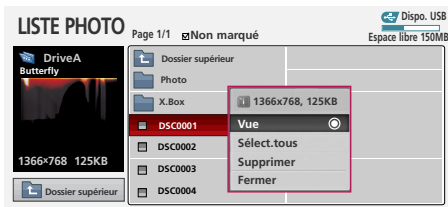



↳ Déplacer ◉ Menu contextuel CH ⏏ Déplacer page MARK Sélectionner ↵ Sortie



↳ Déplacer ◉ Menu contextuel CH ⏏ Déplacer page MARK Sélectionner ↵ Sortie



L'allongement d'une photo peut changer la taille de la photo affichée sur l'écran dans normal.

- 1  Sélectionner le répertoire ou le lecteur cible.
- 2   Sélectionner les photos.
- 3  Afficher le menu contextuel.
- 4  Sélectionnez **Vue**.
- 5  La photo sélectionnée s'affiche en mode plein écran.

■ Utilisez les touches CH ⤴ ⤵ pour faire défiler la page de photos.

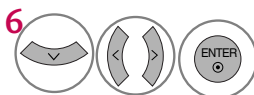
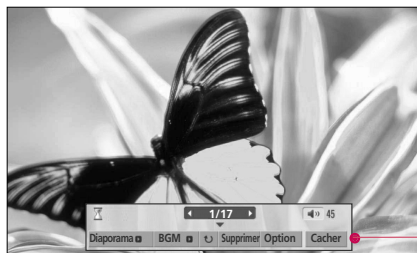

Sélectionnez **Diaporama**, **BGM**, **(Rotation)**, **Supprimer**, **Option** ou **Cacher**.

- Utilisez les boutons < > pour sélectionner la photo précédente ou suivante.
- Utilisez les boutons ^ v < > pour sélectionner et contrôler le menu en mode plein écran.

- ▶ **Diaporama**: Les photos sélectionnées sont affichées dans le diaporama. Si aucune image n'est sélectionnée, toutes les photos du répertoire sélectionné s'affichent dans le diaporama.
  - Réglez l'intervalle du diaporama à partir du menu **Option**.
- ▶ **BGM** : Écoutez de la musique alors que vous visionnez les photos en mode plein écran.
  - Réglez le dispositif de musique d'arrière-plan et l'album à partir du menu **Option**.
- ▶ **(Rotation)** : Fait pivoter les photos.
  - Permet de faire pivoter la photo de 90°, 180°, 270°, 360° dans le sens des aiguilles d'une montre.
- ▶ **Supprimer** : Supprimez les photos.
- ▶ **Option**: Définissez les paramètres du **Vitesse diapos** et **Dossier musique**.
  - Utilisez le bouton < > et appuyez sur **ENTER** pour définir les paramètres. Allez ensuite à **Entrée** et appuyez sur **ENTER** pour enregistrer les paramètres.
  - Vous ne pouvez modifier le **Dossier musique** lorsque BGM est en fonction.
- ▶ **Cacher**: Masque le menu en mode plein écran.
  - Pour afficher le menu de nouveau en mode plein écran, appuyez sur le bouton **ENTER**.

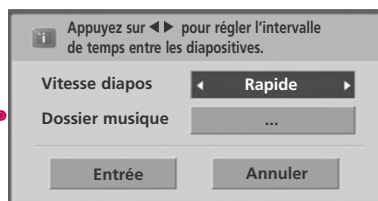

## ! REMARQUE

- ▶ Ce téléviseur ne peut pas lire la plupart des images en format JPEG sauvegardées en mode progressif.

# LISTE MUSIQUE

Vous pouvez utiliser le menu « Liste de pistes (Music List) » pour lire des fichiers MP3 qui se trouvent sur un périphérique USB.

Ce téléviseur ne peut lire les fichiers protégés contre la copie.

L'écran Affichage à l'écran (On Screen Display) de votre modèle de téléviseur peut être légèrement différent.

Format de fichiers de musique pris en charge : \*.MP3

Débit binaire 8Kbps ~ 320Kbps

- Fréquence d'échantillonnage (Fréquence d'échantillonnage)  
MPEG1 Layer 3 : 8KHz ~ 48KHz
- Longueur maximum de musique : 999.59 Sec.

USB

## Composant de l'écran

**1** MENU Sélectionnez **USB**.

**2** Sélectionnez **Liste Musique**.

**1** Permet de passer au répertoire de fichiers supérieur

**2** Aperçu: Affiche le titre/le nom du fichier de la musique dans le dossier sélectionné

**3** Page en cours/Pages totales

**4** Nombre total de musique miniatures sélectionnées

**5** Mémoire USB utilisable

**6** Boutons correspondants de la télécommande

**LISTE MUSIQUE**

Page 1/1  Non marqué

Dispo. USB  
Espace libre 150MB

Titre	Durée
Dossier supérieur	
Arirang	04:12
Good Bye	05:30

Dossier supérieur

DriveA  
Arirang  
00:00 / 04:16

Déplacer Menu contextuel CH Déplacer page MARK Sélectionner Sortie

## Sélection de music et menu contextuel

Jusqu'à 6 pistes sont affichées par page.



- ▶ **Lire** (pendant l'arrêt): Lit les pistes sélectionnées.  
Lorsque la lecture d'une piste se termine, la prochaine piste sélectionnée sera jouée. Si aucune piste n'est sélectionnée, la piste suivante du dossier en cours sera jouée. Si vous accédez à un autre dossier et appuyez sur le bouton **ENTER**, la lecture de la piste en cours sera interrompue.
- ▶ **Lire sélect.:** Lire les pistes sélectionnées. Une fois la lecture d'une piste terminée, la piste suivante joue automatiquement.
- ▶ **Arrêt la lecture** (pendant le playback): Arrêter le musics de jeu.
- ▶ **Lire avec photo:** Démarre la lecture des pistes sélectionnées, puis se déplace vers la liste de photos.
- ▶ **Sélect.tous:** Sélectionne toutes les pistes du dossier.
- ▶ **Désélect.tous:** Désélectionner les photos sélectionnées.
- ▶ **Supprimer:** Supprime les pistes sélectionnées.
- ▶ **Fermer:** Ferme le menu contextuel.

- 1 Sélectionner le répertoire ou le lecteur cible.
- 2 Sélectionner les pièces musicales désirées.
- 3 Afficher le menu contextuel.
- 4 Sélectionner le menu contextuel.
- 5 Retourner à l'affichage télé.

- Utilisez le bouton **CH**  $\wedge \vee$  pour vous déplacer dans la page des titres musicaux.
- Utilisez le bouton **MARK** pour sélectionner ou désélectionner une piste. Si aucune piste n'est sélectionnée, tous les fichiers se trouvant dans le dossier seront joués consécutivement. Lorsqu'une ou plusieurs pistes sont sélectionnées, celles-ci sont lues de façon consécutive. Par exemple, si vous souhaitez écouter une seule piste à plusieurs reprises, sélectionnez simplement la piste en question et faites-en la lecture.

- Si vous n'appuyez sur aucune touche, la boîte d'information de lecture (illustrée ci-dessous) se déplacera automatiquement dans l'écran pour éviter qu'une image fixe demeure trop longtemps à l'écran.

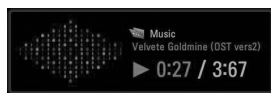

### REMARQUE

- ▶ Lors de la lecture d'une piste, apparaît devant le temps de lecture.
- ▶ Une piste endommagée ou corrompue ne jouera pas et le temps de lecture 00:00 s'affichera à l'écran.
- ▶ Les fichiers protégés contre la copie ne joueront pas.
- ▶ Appuyez sur **ENTER**, **■** ou **RETURN** pour arrêter l'économiseur d'écran.
- ▶ Ce téléviseur ne lit pas les pistes de moins de 16 Ko.

## LISTE DE VÉRIFICATION DE DÉPANNAGE

L'opération ne fonctionne pas normalement.	
La télécommande ne fonctionne pas	<ul style="list-style-type: none"> <li>■ Assurez-vous qu'aucun objet n'interfère entre le poste de télévision et la télécommande. Assurez-vous que vous pointez la télécommande correctement vers le poste de télévision.</li> <li>■ Assurez-vous d'avoir installé les batteries en respectant la polarité (+ vers +, - vers -).</li> <li>■ Assurez-vous d'avoir sélectionné le bon mode de fonctionnement à distance : TV, VCR etc.</li> <li>■ Remplacez les piles. <span style="float: right;">*Cette fonction n'est pas disponible pour tous les modèles.</span></li> </ul>
L'unité s'est éteinte subitement	<ul style="list-style-type: none"> <li>■ Est-ce qu'une mise en veille a été programmée?</li> <li>■ Vérifiez les paramètres de gestion de l'alimentation. Coupure de courant.</li> <li>■ Le téléviseur s'éteindra automatiquement si aucun signal n'est transmis à la source TV et d'entrée ou si la télécommande est inactive pendant 15 minutes.</li> </ul>

L'image ne fonctionne pas.	
Pas d'image ni de son	<ul style="list-style-type: none"> <li>■ Vérifiez que le poste est allumé.</li> <li>■ Essayez une autre chaîne. Le problème peut venir de la réception d'une chaîne particulière.</li> <li>■ Le câble d'alimentation est-il correctement inséré dans la prise murale?</li> <li>■ Vérifiez la direction et la location de votre antenne.</li> <li>■ Contrôlez la prise de courant, branchez la prise de courant d'un autre appareil dans la prise dans laquelle la prise du poste de TV était branchée.</li> </ul>
L'image apparaît lentement après la mise sous tension	<ul style="list-style-type: none"> <li>■ C'est normal, l'image est absente durant le processus de démarrage du produit. Veuillez contacter votre SAV, si l'image n'apparaît toujours pas après cinq minutes.</li> </ul>
Pas de couleur ou couleur/image terne	<ul style="list-style-type: none"> <li>■ Réglez les couleurs dans les options de menu.</li> <li>■ Respectez une distance suffisante entre le magnétoscope et le téléviseur.</li> <li>■ Essayez une autre chaîne. Le problème peut venir de la réception d'une chaîne particulière.</li> <li>■ Les connexions vidéo sont-elles correctes?</li> <li>■ Activez n'importe quelle fonction pour restaurer la luminosité de l'image.</li> </ul>
Lignes horizontales/verticales ou image tremblotante	<ul style="list-style-type: none"> <li>■ Recherchez les causes d'interférence comme un appareil ou un outil électrique.</li> </ul>
Mauvaise réception de certaines chaînes	<ul style="list-style-type: none"> <li>■ La station ou le câble du poste rencontrent des problèmes, passez sur une autre chaîne.</li> <li>■ Le signal de la station est faible, orientez l'antenne pour recevoir un signal plus fort.</li> <li>■ Recherchez les possibles sources d'interférence.</li> </ul>
Lignes ou stries sur l'image	<ul style="list-style-type: none"> <li>■ Contrôlez l'antenne (changez l'orientation de l'antenne).</li> </ul>
Aucune image en connectant la prise HDMI	<ul style="list-style-type: none"> <li>■ Vérifiez la compatibilité du câble HDMI avec la version 1.3. Les câbles HDMI ne prennent pas en charge l'HDMI version 1.3, ils causent des scintillements ou aucun affichage. Dans ce cas, utilisez des câbles plus récents qui prennent en charge HDMI version 1.3.</li> </ul>

### Le son ne fonctionne pas.

Image correcte mais pas de son	<ul style="list-style-type: none"> <li>■ Appuyez sur les touches VOL ou VOLUME.</li> <li>■ Son en sourdine? Appuyez sur la touche MUTE.</li> <li>■ Essayez avec une autre chaîne. Le problème vient peut être de la réception d'une chaîne particulière.</li> <li>■ Les connexions audio sont-elles correctes?</li> </ul>
Un haut-parleur ne produit aucun son	<ul style="list-style-type: none"> <li>■ Ajustez la balance Droite/gauche dans les options de menu.</li> </ul>
Le poste émet un son inhabituel	<ul style="list-style-type: none"> <li>■ Un changement du degré d'humidité ou de la température du milieu ambiant peut provoquer ce genre de désagrément lorsque le produit est allumé ou éteint. Il ne s'agit pas d'un dysfonctionnement du produit.</li> </ul>
Aucun son en connectant la prise HDMI/USB	<ul style="list-style-type: none"> <li>■ Vérifiez la compatibilité du câble HDMI avec la version 1.3</li> <li>■ Vérifiez la compatibilité du câble USB avec la version 2.0</li> <li>■ Utilisez un fichier MP3 normal.</li> </ul>

\*Cette fonction n'est pas disponible pour tous les modèles.

### Il y a un problème en mode PC. (s'applique au Mode PC uniquement)

Le signal est en dehors de la plage (format invalide)	<ul style="list-style-type: none"> <li>■ Réglez la résolution, la fréquence horizontale, ou la fréquence verticale.</li> <li>■ Vérifiez la source d'entrée.</li> </ul>
Des lignes verticales ou des rayures en fond d'écran & du bruit horizontal & une position incorrecte	<ul style="list-style-type: none"> <li>■ Lancez la configuration automatique ou réglez taille, la phase, ou la position H/V. (Option)</li> </ul>
La couleur de l'écran est instable ou couleur unique	<ul style="list-style-type: none"> <li>■ Vérifier le câble.</li> <li>■ Réinstallez la carte vidéo du PC.</li> </ul>

## ENTRETIEN

Il est possible de prévenir les défaillances avant qu'elles surviennent. Un nettoyage régulier et assidu peut prolonger la durée de vie de votre téléviseur.

Attention: Veillez à mettre l'appareil hors tension et à débrancher le cordon d'alimentation avant de procéder au nettoyage.

### Nettoyage de l'écran

- 1 Voici un truc pour empêcher la poussière de se déposer sur l'écran pendant un certain temps. Mouillez un chiffon doux avec de l'eau tiède. Ajoutez un peu de produit assouplissant ou de détergent liquide pour vaisselle sur le chiffon. Tordez le chiffon jusqu'à ce qu'il soit presque sec et utilisez-le pour essuyer l'écran.
- 2 Ne laissez pas l'eau s'accumuler sur l'écran. Laissez sécher avant de mettre le téléviseur sous tension.

### Nettoyage du boîtier

- Pour enlever la poussière ou les saletés, essuyez le boîtier avec un chiffon doux non pelucheux.
- Ne mouillez pas le chiffon.

### Absence prolongée

#### ⚠ ATTENTION

- ▶ Si vous prévoyez ne pas utiliser votre téléviseur pour une longue période (comme des vacances), il est conseillé de débrancher le cordon d'alimentation afin de ne pas risquer que la foudre ou les surtensions n'endommagent l'appareil.

## SPÉCIFICATIONS DE L'APPAREIL

MODÈLES		42PQ10, 42PQ12 (42PQ10-UB, 42PQ12-UD)	50PQ10, 50PQ12 (50PQ10-UB, 50PQ12-UD)
Dimensions (Largeur x Hauteur x Profondeur)	Support y compris	40.5 x 28.3 x 12.1 pouces 1031.2 x 720.9 x 308.0 mm	47.9 x 32.2 x 13.8 pouces 1216.7 x 818.1 x 353.0 mm
	Support non compris	40.5 x 25.8 x 3.1 pouces 1031.2 x 656.7 x 80.8 mm	47.9 x 29.8 x 3.2 pouces 1216.7 x 759.0 x 83.0 mm
Poids	Support y compris	53.5 livres / 24.3 kg	74.2 livres / 33.7 kg
	Support non compris	48.9 livres / 22.2 kg	68.7 livres / 31.2 kg
MODÈLES		50PS11 (50PS11-UB)	60PS11 (60PS11-UA)
Dimensions (Largeur x Hauteur x Profondeur)	Support y compris	47.9 x 32.2 x 13.8 pouces 1216.7 x 818.1 x 353.0 mm	57.7 x 40.5 x 15.5 pouces 1468.0 x 1028.8 x 395.5 mm
	Support non compris	47.9 x 29.8 x 3.2 pouces 1216.7 x 759.1 x 83.0 mm	57.7 x 37.3 x 3.4 pouces 1468.0 x 949.5 x 88.5 mm
Poids	Support y compris	78.0 livres / 35.4 kg	116.9 livres / 53.06 kg
	Support non compris	72.3 livres / 32.8 kg	103.9 livres / 47.16 kg
Alimentation requise Système de télévision Programmation Impédance de l'antenne externe		AC100-240V ~ 50/60Hz NTSC-M, ATSC, 64 & 256 QAM VHF 2 à 13, UHF 14 à 69, CATV 1 à 135, DTV 2 à 69, CADTV 1 à 135 75 ohm	
Environmental	Température de fonctionnement Humidité de fonctionnement	32 ~ 104°F (0 ~ 40°C) Inférieur à 80%	
	Température de stockage Humidité de stockage	-4 ~ 140°F (-20 ~ 60°C) Inférieur à 85%	

■ Les spécifications qui figurent ci-dessus peuvent être modifiées sans préavis.

**LG Electronics Inc.**