



AVVERTENZA: PER RIDURRE IL RISCHIO DI SCOSSE ELETTRICHE, NON RIMUOVERE IL COPERCHIO (O LA PARTE POSTERIORE). L'UNITÀ NON CONTIENE PARTI RIPARABILI DALL'UTENTE. SE OCCORRE UN INTERVENTO IN ASSISTENZA, RIVOLGERSI A UN TECNICO QUALIFICATO.



Questo simbolo di un fulmine all'interno di un triangolo avverte l'utente della presenza di tensione pericolosa non isolata all'interno dell'unità che può provocare scosse elettriche.



Il punto esclamativo all'interno di un triangolo avverte l'utente della presenza di istruzioni operative e di manutenzione particolarmente importanti contenute nella documentazione di accompagnamento del prodotto.

ATTENZIONE: PER EVITARE IL RISCHIO DI INCENDI O SCOSSE ELETTRICHE, TENERE IL PRODOTTO LONTANO DALLA PIOGGIA E DALL'UMIDITÀ

ATTENZIONE: non installare questo apparecchio in spazi ristretti quali scaffali o unità simili.

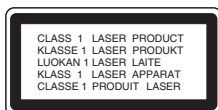

ATTENZIONE:

questo prodotto impiega un sistema laser. Per garantire l'uso corretto del prodotto, leggere il presente manuale di istruzioni a fondo e conservarlo per consultazione futura. In caso di necessità di manutenzione dell'unità, contattare un centro di assistenza autorizzato.

L'uso di comandi di impostazione o l'esecuzione di procedure diverse da quelle specificate nel presente manuale possono determinare l'eventuale esposizione a radiazioni pericolose.

Per evitare l'esposizione diretta al fascio laser non aprire il dispositivo. In caso di apertura sussiste il pericolo di radiazioni laser visibili. **NON FISSARE LO SGUARDO SUL FASCIO LASER.**

Nota:

La segnature del prodotto deve trovarsi all'esterno dell'apparato.

Dichiarazione di conformità

La società LG ELECTRONICS ITALIA S.p.A. dichiara che i prodotti ai quali si riferisce il manuale d'istruzione sono costruiti in conformità alle prescrizioni del D.M. n.548 del 28/8/95, pubblicato sulla G.U. n.301 del 28/12/95 ed in particolare è conforme a quanto indicato nell'art.2, comma 1 dello stesso decreto.

AVVERTENZA: non esporre l'apparecchio all'acqua (sgocciolamento o spruzzi) e non collocare su di esso oggetti riempiti di liquidi, quali ad esempio vasi.

AVVERTENZA relativa al cavo di alimentazione

Per molti elettrodomestici è consigliabile utilizzare un circuito dedicato.

Ciò significa, un circuito di alimentazione specifico per un solo apparecchio che non abbia altre prese in derivazione. A tal fine, verificare le specifiche di questo Manuale dell'utente.

Non sovraccaricare le prese a muro. Prese sovraccariche, allentate o danneggiate, prolunghe, cavi sfilacciati o isolamenti spaccati o deteriorati sono pericolosi. In ognuno dei suddetti casi possono verificarsi incendi o scosse elettriche. Esaminare periodicamente il cavo dell'apparecchio e se si notano danneggiamenti scollegarlo, interrompere l'uso dell'apparecchio e far sostituire il cavo con uno identico da un tecnico dell'assistenza qualificato.

Evitare che il cavo sia attorcigliato, piegato o calpestato. Prestare particolare attenzione alle spine, alle prese a parete e ai punti in cui il cavo esce dall'unità.

Per scollegare l'alimentazione di rete, staccare il cavo. Durante l'installazione del prodotto, assicurarsi che la spina sia facilmente accessibile.



Smaltimento delle apparecchiature obsolete

1. Quando su un prodotto è riportato il simbolo di un bidone della spazzatura barrato da una croce significa che il prodotto è coperto dalla direttiva europea 2002/96/EC.
2. Tutti i prodotti elettrici ed elettronici dovrebbero essere smaltiti separatamente rispetto alla raccolta differenziata municipale, mediante impianti di raccolta specifici designati dal governo o dalle autorità locali.
3. Il corretto smaltimento delle apparecchiature obsolete contribuisce a prevenire possibili conseguenze negative sulla salute umana e sull'ambiente.
4. Per informazioni più dettagliate sullo smaltimento delle apparecchiature obsolete, contattare il comune, il servizio di smaltimento rifiuti o il negozio in cui è stato acquistato il prodotto.



Questo prodotto è stato fabbricato in conformità alla Direttiva EMC 2004/108/EC e alla Direttiva basse tensioni 2006/95/EC.

Rappresentante europeo:

LG Electronics Service Europe B.V.
Veluwezoom 15, 1327 AE Almere, The
Netherlands (Tel : +31-036-547-8940)

GUIDA DI CONFIGURAZIONE RAPIDA

Collegamento impianto altoparlanti

Collegare i cavi degli altoparlanti al relativo terminale. Per ottenere un effetto audio surround ottimale, definire i parametri degli altoparlanti (distanza, livello, ecc.).

Nota:

- Collegare il cavetto altoparlante al terminale giusto dei vari componenti, cioè + con + e - con -. Se i cavetti vengono invertiti, l'audio risulta infatti distorto e con pochi bassi.
- Se si usano altoparlanti anteriori con bassa potenza di entrata massima, regolare con cura il volume per evitare un'eccessiva potenza in uscita sugli altoparlanti.

Fare attenzione a quanto segue

Attenzione che i bambini non mettano le mani o qualsiasi tipo di oggetto nel *condotto dell'altoparlante. *Condotto dell'altoparlante: un'apertura che permette l'emissione di un suono basso pieno nella cassa dell'altoparlante (alloggiamento).

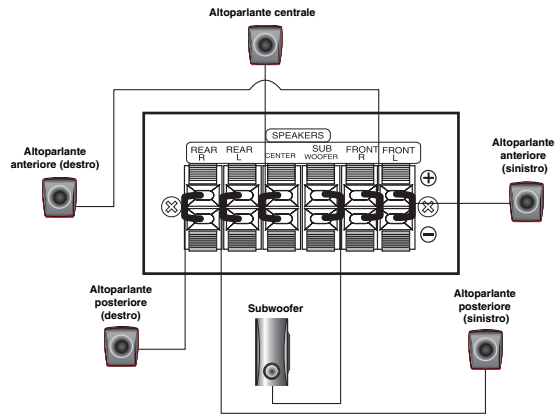

mpost. altoparl.



Le seguenti impostazioni devono essere regolate per decoder surround a 5.1 canali integrato.

1. Premere ENTER: viene visualizzato il menu di configurazione delle casse.
2. Premere i pulsanti ◀ / ▶ per selezionare l'altoparlante desiderato.
3. Regolare le opzioni utilizzando i pulsanti ▲ / ▼ / ◀ / ▶.
4. Al termine delle impostazioni, tornare al menu precedente premendo il tasto RETURN.

Scelta degli altoparlanti

Scegliere l'altoparlante che si desidera regolare. [altoparlante frontale (sinistro), altoparlante frontale (destra), altoparlante centrale (centrale), subwoofer (subwoofer), surround (sinistro) o surround (destra)]

Nota:

Alcune impostazioni delle casse sono vietate secondo l'accordo di licenza con Dolby Digital.

Dimensione

Essendo i parametri dell'altoparlante fissati, la regolazione non va cambiata.

Volume

Premere ◀ / ▶ per regolare il livello di uscita della cassa selezionata (-6dB ~ 6dB)

Distanza

Se al ricevitore DVD/CD sono state collegate delle casse, l'impostazione della distanza consente alle casse di individuare l'intervallo che il suono deve percorrere per raggiungere il punto di ascolto impostato. Questo consente al suono proveniente da ogni cassa di raggiungere gli ascoltatori nello stesso momento. Premere ◀ / ▶ per regolare la distanza dell'altoparlante selezionato.

Test

Premere ◀ / ▶ per effettuare il test dei segnali provenienti da ciascun altoparlante. Regolare il volume in corrispondenza del volume dei segnali di test memorizzati nel sistema.

Sinistra frontale (L) → Centrale → Destra frontale (R) → Destra posteriore (R) → Sinistra posteriore (L) → Subwoofer

Introduzione

Installazione

Prima dell'uso3
Connessione ad una TV4
Collegamento dell'antenna4
Collegamento impianto altoparlanti4
Collegamenti a dispositivi aggiuntivi4

Funzionamento

Operare usando il Pannello Frontale5
Funzionamento tramite telecomando5-7

Impostazione

Impostazioni iniziali7
Funzionamento generale7
LINGUA8
DISPLAY8
AUDIO8
BLOCCO9
ALTRI9

Programmazione delle stazioni radiofoniche

Riproduzione di un Audio CD o file MP3/WMA/JPEG/DivX

Riproduzione di un CD audio o di un file MP3/WMA10
Riproduzione programmata10
Visualizzazione di un filmato JPEG10
Riprodurre un film in formato DivX11
Funzionalità aggiuntive11

Uso del RDS

Riferimenti

Codici di lingua12
Codici area12
Risoluzione dei problemi13
Specifiche14







Prima dell'uso

Informazioni sul simbolo

Durante il funzionamento, sullo schermo della propria TV può apparire il simbolo "  " il quale indica che la funzione spiegata nel presente manuale dell'utente non è disponibile su quel particolare disco video DVD.

Simboli utilizzati nel manuale

Se nel titolo di una sezione è presente uno dei seguenti simboli, le istruzioni di tale sezione sono riferite solo ai dischi rappresentati dal simbolo.

 DVD e finalizzato DVD±R/RW	 Dischi WMA
 CD audio	 Dischi DivX
 Dischi MP3	
 Dischi JPEG	

Tipi di dischi riproducibili

Inoltre, l'unità riproduce file DivX, DVD -RW, DVD +RW e CD-R/CD-RW contenenti titoli audio, MP3, WMA e/o file JPEG.

Nota:

- A seconda delle condizioni dell'apparecchio di registrazione o dello stesso disco CD-R/RW (o DVD -R, DVD +R, DVD -RW, DVD +RW), alcuni dischi CD-R/RW (o DVD -R, DVD +R, DVD -RW, DVD +RW) potrebbero non essere riprodotti dall'unità.
- Per dischi DVD-R/RW, questo lettore supporta solo quelli riscritti in modalità video e finalizzati.
- Nel caso vi siano molti dati sul disco, è possibile che questo lettore impieghi un poco più di tempo rispetto ad altri modelli per leggerlo.
- Non attaccare adesivi o etichette su nessuna delle due facce (faccia etichettata e faccia registrata) dei dischi.
- Non utilizzare CD dalla forma non regolare, ad esempio a forma di cuore o ottagonali, dato che ciò potrebbe causarne il malfunzionamento.

Codice regionale

Questa unità ha un codice regionale stampato sul retro dell'unità. Questa unità è in grado di riprodurre solo di dischi DVD con la stessa etichetta riportata sul retro dell'unità o "ALL".

Note relative ai codici regionali

Se si tenta di riprodurre un DVD con un codice regionale differente da quello del lettore, sullo schermo TV appare il messaggio "Controllare Codice Regionale".

"Dolby", "Pro Logic", ed il simbolo della doppia-D sono marchi registrati della Dolby Laboratories.
Fabbricato sotto licenza della Dolby Laboratories.
Si prega di assicurarsi che la suddetta nota sia inclusa nel manuale del proprietario.

Prodotto sotto la licenza U.S. Patent numeri: 5.451.942; 5.956.674; 5.974.380; 5.978.762; 6.487.535 ed altri brevetti per U. S. e mondiali emanati e sospesi.
DTS e DTS Digital Surround sono marchi registrati ed il logo e Simbolo DTS sono marchi registrati della DTS, Inc. © 1996-2007 DTS, Inc. Tutti i diritti riservati.

La copia non autorizzata di materiale protetto, compresi programmi per computer, file, trasmissioni e registrazioni audio, potrebbe infrangere i diritti d'autore e costituire reato. Questo apparecchio non dovrebbe essere usato per tali propositi.
Siate responsabili e rispettate i diritti d'autore

Installazione



Non toccare i pin interni del jack sul pannello posteriore. La scarica elettrostatica potrebbe danneggiare l'unità in modo permanente.

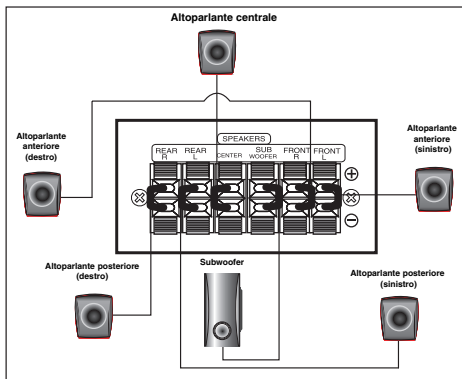

Fare attenzione a quanto segue

Attenzione che i bambini non mettano le mani o qualsiasi tipo di oggetto nel *condotto dell'altoparlante.

*Condotta dell'altoparlante: un'apertura che permette l'emissione di un suono basso pieno nella cassa dell'altoparlante (alloggiamento).

Connessione ad una TV

Eseguire una delle connessioni che seguono, a seconda delle possibilità offerte dalle proprie apparecchiature.

Suggerimenti

- A seconda del televisore e di altre apparecchiature che si desiderano connettere, è possibile connettere il lettore in diversi modi. Utilizzare una delle connessioni descritte sotto.
- Si prega di fare riferimento ai manuali di TV, VCR, impianto stereo o altri dispositivi come richiesto per fare le migliori connessioni.

Attenzione:

- Assicurarsi che DVD/CD ricevitore sia collegato direttamente alla TV. Selezionare l'entrata AV appropriata sul vostro TV.
- Non connettere DVD/CD ricevitore alla TV tramite il VCR. L'immagine DVD potrebbe risultare distorta dal sistema di protezione copie.

Connessione SCART

Collegare la presa Scart OUTPUT (TO TV) EURO AV del DVD/CD ricevitore alla corrispondente presa dell'apparecchio TV usando il cavo Scart (T).

Connessione Video Component

Collegare i jack COMPONENT VIDEO OUT del DVD/ CD ricevitore ai corrispondenti jack del TV usando il cavo Y Pb Pr (C).

- Se il TV in uso è ad alta definizione o "digital ready", è possibile utilizzare la risoluzione più elevata disponibile.
- Se il TV non supporta questa risoluzione, sullo schermo sono visualizzate immagini anomale. Leggere il manuale del TV per impostare una risoluzione supportata.

4

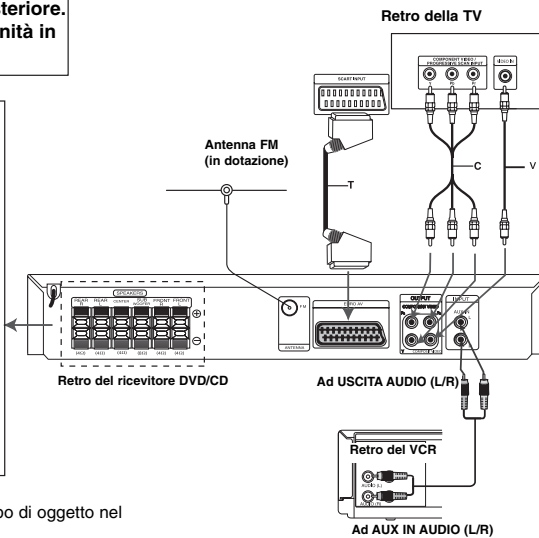

Connessione Video Composito

Collegare il jack del video composito dal lettore DVD/CD all'ingresso Video IN della TV mediante il cavo fornito(V).

Collegamento dell'antenna

Collegare le antenne FM in dotazione per l'ascolto radio.

- Collegare il cavo aereo FM al connettore per il cavo aereo FM.

Nota :

- Stendere completamente l'antenna FM.
- Dopo aver collegato l'antenna FM, mantenerla il più possibile in posizione orizzontale.

Collegamento impianto altoparlanti

Collegare i cavi degli altoparlanti al relativo terminale. Per ottenere un effetto audio surround ottimale, definire i parametri degli altoparlanti (distanza, livello, ecc.).

Nota:

- Collegare il cavetto altoparlante al terminale giusto dei vari componenti, cioè + con + e - con -. Se i cavetti vengono invertiti, l'audio risulta infatti distorto e con pochi bassi.
- Se si usano altoparlanti anteriori con bassa potenza di entrata massima, regolare con cura il volume per evitare un'eccessiva potenza in uscita sugli altoparlanti.

Collegamenti a dispositivi aggiuntivi

Collegare un VCR o altra unità ai connettori AUX IN.

Funzionamento

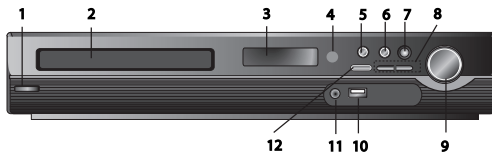

Operare usando il Pannello Frontale

1. **(P) Pulsante di alimentazione**
La luce si illumina di rosse quando il ricevitore è in modalità Standby (off)
2. **Alloggio per il DISCO**
3. **Finestra del DISPLAY**
4. **Sensore telecomando: Raggio di Funzionamento del Telecomando**
Distanza: Circa 7 metri (23') dalla parte anteriore del telecomando.
Angolo: Circa 30° in ogni direzione dalla parte anteriore del telecomando.
5. **OPEN/CLOSE (APRI/CHIUDI)** Apre e chiude il vassoio del disco.
6. **(▶/⏸)PLAY/PAUSE**
 - **FUNC.(■)** Premere e mantenere premuto questo pulsante per circa 3 secondi, poi premere ripetutamente per selezionare la funzione. (DVD/CD → USB → AUX → TV - AUDIO → PORTABLE → FM)
7. **VSM** Premere VSM per impostare la VIRTUALIZZAZIONE del suono.
 - **3D STEREO** Tecnologia per sorgenti stereo di posizionamento in tempo reale del suono in 3D, ottimizzata per altoparlanti stereo. Gli ascoltatori possono godersi incredibili effetti di surround virtuale con i loro riproduttori di multimedia.
 - **Multichannel sound (Suono Multicanale)** Questa funzione cambia il suono da 5,1 ch in uno virtuale 10,1 ch così che crea la sensazione di ascoltare il suono simultaneamente dagli altoparlanti di destra sinistra e centrali.
8. **TUNING (SINTONIZZAZIONE) (-/+)** / **SKIP/SCAN (SALTA/SCANSIONE) (◀◀/▶▶)**
Per la sintonizzazione manuale, premere ripetutamente TUNING (-/+).
Per la sintonizzazione automatica premere sul pannello frontale e tenere premuto TUNING (-/+) per circa due secondi.

9. **Controller VOLUME** Regola il volume degli altoparlanti.

10. **Ingresso USB** Collegare la porta USB di una unità di memoria USB (oppure lettore Mp3, etc.) alla porta USB sulla parte anteriore dell'apparecchio.

Rimozione dell'apparecchio USB dall'unità

1. Impostare una funzione differente oppure premere consecutivamente due volte il tasto STOP (■).
2. Rimuovere l'apparecchio USB dall'unità.

- Non disconnettere il dispositivo USB durante l'utilizzo.
- Possono essere riprodotti file musicali (MP3/WMA), file immagine (JPEG) e file video.
- Questa unità non supporta l'utilizzo di HUB USB.
- Memory Cards raccomandate. Compact Flash Card (CFC), Micro Drive (MD), Smart Media Card (SMC), Memory Stick (MS), Secure Digital Card (SD), Multimedia Card (MMC), Memory Stick Pro (MS-Pro)
- Compatibile con: FAT16, FAT32
- Usare solo le card consigliate.
- Non sono supportati dispositivi che necessitano di installazione di programmi aggiuntivi una volta collegati al computer.
- Nel caso di HDD USB, per un uso corretto, assicuratevi di connettere anche un cavo di alimentazione ausiliare all'HDD USB. Sono supportate fino a due partizioni primarie del disco. Se è presente una partizione estesa, sono supportate fino a quattro partizioni.
- Se le unità USB son o due o più, sullo schermo viene visualizzata una cartella per ciascuna unità. Per tornare al menu iniziale dopo aver selezionato una cartella premere RETURN.
- Videocamere digitali e telefoni cellulari non sono supportati.
- Solo USB 1.0/1.1 supportato (Nel caso venga inserito un USB 2.0 nel lettore esso funzionerà alla stessa velocità del USB 1.1)

11 PORT. IN Jack (Jack di ingresso portatile)

Utilizzo di apparecchi PORTATILI

Collegando un riproduttore musicale portatile all'ingresso PORT IN, mediante un cavo mini stereo (Ø3.5mm) (non fornito), è possibile sentire il suono riprodotto dall'apparecchio portatile attraverso gli altoparlanti.

12. STOP

Funzionamento tramite telecomando

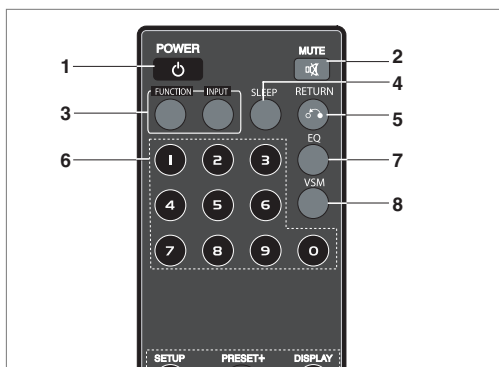

1. POWER (ACCENSIONE)

2. **MUTE** Premere MUTE per silenziare l'unità. Potete silenziare l'unità, ad esempio per rispondere al telefono.

3. • FUNZIONE : (DVD/CD → FM)

• **INPUT : (USB → AUX → TV - AUDIO → PORTABLE)**

4. **SLEEP** Potete impostare lo spegnimento automatico del ricevitore DVD/CD dopo un tempo preimpostato.

1. **Premere SLEEP per impostare il tempo di spegnimento automatico desiderato.** Il tempo viene visualizzato nella finestra del display.

2. **Ad ogni pressione di SLEEP l'impostazione cambia nel seguente ordine.**

(DIMMER ON) → SLEEP 180 → 150 → 120 → 90 → 80 → 70 → 60 → 50 → 40 → 30 → 20 → 10 → (DIMMER OFF)

Nota: Potete controllare il tempo mancante allo spegnimento del Ricevitore DVD/CD Receiver.

Premere SLEEP. Il tempo di spegnimento viene visualizzato nella finestrella del display.

5. **RETURN** Rimuove il menù di impostazione.

6. **0-9 numerical buttons** 0-9 pulsanti numerici Selezionano un servizio, il numero di un programma oppure le opzioni numerate nei menù.

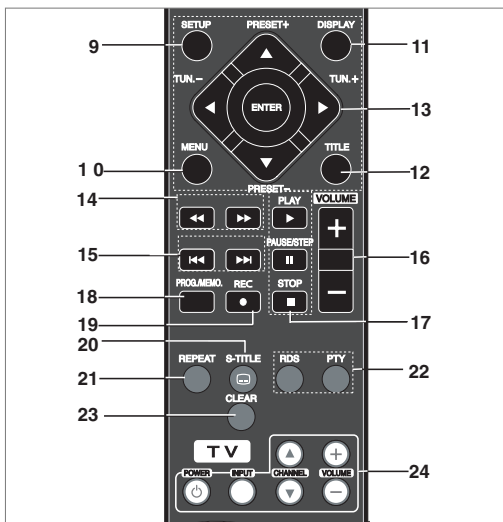

7. EQ (EQUALIZZATORE)

È possibile scegliere tra 7 impressioni audio fisse. Ogni volta che viene premuto il pulsante l'impostazione varia nella finestra del display come mostrato sotto.

- **AUTO EQ** : L'AUTO EQ opera solo per i file MP3/WMA che includono le informazioni Tag sul DVD o funzione USB. (ID3 Tag è attivo solo la ver.1)

- I file WMA funzionano in modalità Normal EQ a meno che non contengano informazioni Tag

NORMAL → NATURAL → (AUTO EQ) → POP → CLASSIC → ROCK → JAZZ → NORMAL...

8. VSM Premere **VSM** per impostare la VIRTUALIZZAZIONE del suono. Potete ascoltare i suoni in surround semplicemente selezionando uno dei programmi sonori preimpostati relativamente al tipo di programma che volete ascoltare. Premere il pulsante **VSM** ripetutamente.

- **2 Ch Sorgente** : BYPASS → VIRTUAL → ON STAGE → PLII MOVIE → PLII MUSIC → PLII MTRX → BYPASS...

- **5.1Ch Sorgente** : BYPASS → VIRTUAL → BYPASS

9. SETUP Apre o chiude il menù di impostazione.

10. MENU Accede al menu del disco DVD.

11. DISPLAY

1. Premere **DISPLAY** per visualizzare le informazioni relative al disco caricato. Gli elementi visualizzati differiscono a seconda del tipo di disco o dello stato di riproduzione.
2. Potete selezionare una voce premendo **▲ / ▼** e cambiare o selezionare un'opzione premendo **◀ / ▶**.

12. TITLE Se il DVD caricato ha un title menu (menù principale), questo appare sullo schermo. Altrimenti appare il menu del disco.

- Titolo (Traccia) - Numero titolo corrente (o traccia) / numero complessivo di titoli (o tracce).

- Capitolo - Numero capitolo corrente/ numero complessivo capitoli.

- Tempo - Tempo di riproduzione trascorso.

- Audio - Seleziona la lingua od il canale audio.

- Sottotitoli - Seleziona i sottotitoli.

- Angolo - Angolazione selezionata/numero complessivo angolazioni

- Suono - Seleziona la modalità di suono.

Nota: Se non viene premuto nessun pulsante per alcuni secondi, il display scompare.

13. ◀/▶/▲/▼ (sinistra/destra/su/giù) Seleziona un'opzione del menù.

ENTER Conferma la selezione di menu.

PRESET(▲/▼) Premere **PRESET/+** ripetutamente per selezionare la stazione preimpostata desiderata.

Ogni volta che viene premuto il pulsante, il ricevitore DV/CD si sintonizza su una stazione memorizzata per volta.

Prima è necessario memorizzare le stazioni radio per il ricevitore DVD/CD (vedere "Memorizzazione stazioni radio")

TUN.(-/+) (◀/▶) Per la sintonia manuale premere ripetutamente **TUN.**

Per la sintonizzazione automatica premere sul pannello frontale e tenere premuto **TUN (-/+)** per circa due secondi.

14. SCAN(SCANSIONE) (◀◀/▶▶) Durante la riproduzione premere ripetutamente **SCAN** (◀◀ oppure ▶▶) per selezionare la velocità di scansione.

DVD, DivX : ◀◀, ◀◀◀, ◀◀◀◀, ◀◀◀◀◀, o ▶▶, ▶▶▶, ▶▶▶▶

WMA/MP3, Audio CD : ◀◀(X2, X4, X8) o ▶▶(X2, X4, X8)

- **SLOW(◀◀/▶▶)** in modalità pausa premere **SLOW** (◀◀ o ▶▶) per selezionare la velocità necessaria.

DVD : ◀ (1/2, 1/4, 1/8, 1/16) o ▶ (1/2, 1/4, 1/8, 1/16)

DivX : ▶ (1/2, 1/4, 1/8, 1/16)

15. ● SKIP (◀◀ / ▶▶) Durante la riproduzione premere

SKIP (◀◀ o ▶▶) per passare alla traccia/capitolo successivo oppure per tornare all'inizio della traccia/capitolo corrente. Premere due volte velocemente **SKIP** ◀◀ per tornare alla traccia/capitolo precedente.

16. VOLUME (+/-) Regola il volume degli altoparlanti.

17. ● PLAY(▶) - Per riprodurre un disco o file

- **1,5 velocità di riproduzione**
DVD MP3 WMA ACD

Potete godervi velocemente un film o musica.

La velocità 1,5 vi permette di guardare immagini e ascoltare audio più velocemente che con la velocità normale di riproduzione sul disco.

1. Premere **PLAY** durante la riproduzione normale. Lo schermo apparirà a 1,5 la velocità con audio.

2. Per tornare alla normalità premere **PLAY**.

- **Stato modalità FM, seleziona MONO o STEREO** premendo il pulsante **PLAY** sul telecomando

- **PAUSE/STEP (II)** Durante la riproduzione premere **II** per mettere in pausa. **ALL**

Premere **II** ripetutamente per riprodurre fotogramma per fotogramma. **DVD DivX**

- **STOP (■)**

18. PROG./MEMO. Inserire nel sintonizzatore la frequenza di una stazione radio. Inserire nel sintonizzatore la frequenza di una stazione radio.

19. REC (●) - Registrazione USB

Questa funzione permette di registrare musica da un AUDIO CD su un dispositivo di memorizzazione USB connesso. Prima di riprodurre le registrazioni USB, leggere le note a pagina 14.

1. Inserire un dispositivo USB con sufficiente spazio libero alla porta USB dell'unità.

2. Selezionare il DVD/CD da registrare premendo **FUNCTION** sul telecomando.

AUDIO CD - Premere **▲ / ▼** per selezionare la traccia/file desiderata

3. Premere **REC (●)** sul telecomando per avviare la registrazione. Sul display inizierà a lampeggiare "USB REC".

- Quando si avvia la registrazione USB, la percentuale di registrazione effettuata viene visualizzata sulla finestra del display durante la registrazione.

4. Il file verrà memorizzato in CD_REC in un formato "TRK_001.mp3"

5. Per interrompere la registrazione premere **STOP**.

Registrazione di un AUDIO CD sorgente su USB

Registrazione di una traccia: se si preme il tasto di registrazione USB durante la riproduzione del cd, viene registrata su USB la sola traccia in esecuzione.

Registrazione di tutte le tracce: Se si preme il tasto di registrazione USB quando il CD non è in esecuzione, verranno registrate tutte le tracce.

Registrazione elenco programmi: USB registra dopo avere selezionato le tracce premendo il pulsante PROG./MEMO se si desidera registrare le tracce selezionate.

20. SUBTITLE (DVD DivX)

Durante la riproduzione, premere ripetutamente S-TITLE ripetutamente per selezionare la lingua desiderata.

21. REPEAT Durante la riproduzione, premere ripetutamente REPEAT (RIPETI) per impostare la modalità di ripetizione. Videodischi DVD: Capitolo/Titolo/Off

Audio CD, DivX/MP3/WMA dischi: Traccia/Tutto/Off

22. RDS/PTY Visualizza i vari display per le opzioni RDS.

23. CLEAR Rimuove una traccia dal menu programmato.

24. TV - Controllare la TV

Il vostro telecomando è capace di gestire sia il vostro ricevitore DVD/CD che funzioni limitate della TV LG. Seguire le seguenti istruzioni per gestire la vostra TV LG.

Impostare i codici del telecomando per la televisione LG.

1. Tenere premuto **POWER (TV)** e premere ripetutamente il pulsante **CHANNEL(▲/▼)** fino a che la TV si accende o spegne.

2. Per controllare la TV LG i pulsanti utilizzabili sul telecomando sono **POWER (TV)**, **CHANNEL(▲/▼)**, **VOLUME (+/-)** e **INPUT**.

Nota: Se il vostro telecomando non funziona sul vostro televisore, provare con l'altro codice oppure usare il telecomando originariamente fornito con il televisore LG. (LG e Gold Star) A causa della varietà di codici impiegati dai produttori, LA NOSTRA COMPAGNIA non può garantire che il telecomando funzioni con tutti i modelli di TV LG.

Impostazione

Impostazioni iniziali

Mediante il menu di configurazione è possibile effettuare varie regolazioni a impostazioni quali l'immagine e l'audio. È anche possibile impostare una lingua per i sottotitoli e per il menu di configurazione, oltre ad altre configurazioni. Per ulteriori dettagli su ciascuna voce del menu di configurazione, vedere le pagine da 7 a 9.



- 1** LINGUA - Menu Lingua/ Audio del Disco / Sottotitoli / Menu
- 2** DISPLAY - Aspetto TV / Modalità Display / Scansione Progressiva / selezione uscita TV
- 3** AUDIO - 5,1 Impostazione Altoparlanti/ Dynamic Range Control (DRC)(Controllo di Variazione Dinamico)/ Voce
- 4** LOCK(BLOCCO) (Controllo Genitori) - Valutazione / Password /Codice Area
- 5** ALTRO - DivX(R) VOD / REC Bitrate

Per aprire e chiudere il menu: Premere SETUP per visualizzare il menu. Una seconda pressione del pulsante SETUP consente di tornare alla schermata iniziale.
Passare al livello successivo: Premere ► sul telecomando.
Tornare al livello precedente: Premere ◀ sul telecomando.

Funzionamento generale

1. Premere SETUP. Viene visualizzato il menu di configurazione.
2. Utilizzare i pulsanti ▲ / ▼ per selezionare l'opzione desiderata, quindi premere il pulsante ► per spostarsi al secondo livello. Lo schermo mostra l'impostazione corrente della voce selezionata, insieme ad impostazioni alternative.
3. Utilizzare i pulsanti ▲ / ▼ per selezionare la seconda opzione desiderata, quindi premere il pulsante ► per spostarsi al terzo livello.
4. Utilizzare i pulsanti ▲ / ▼ per selezionare l'impostazione desiderata, quindi premere ENTER per confermare la selezione. Alcune voci potrebbero richiedere ulteriori passi.
5. Premere SETUP o PLAY per chiudere il menu di configurazione.

LINGUA

Menu Lingua: Impostare una lingua per il menu di impostazioni e per il display su monitor

Audio Disco/ Sottotitolo / Menu:

Selezionare la lingua preferita per la traccia audio (disco audio), sottotitoli e menu disco.

Originale – Fa riferimento alla lingua originale di registrazione del disco.

Altro – Per selezionare un'altra lingua, premere i tasti numerici e poi ENTER (INVIO) per confermare quella corrispondente 4- digitare in numero in relazione alla lista dei codici lingua a pagina 12. Se inserite un codice lingua sbagliato, premere CLEAR (ANNULLA).

DISPLAY

Formato TV

4:3 – Selezionare quando è connessa una televisione 4:3 standard.

16:9 – Selezionare quando è connessa una TV wide a 16:9.

Modalità Display: Le impostazioni di modalità display funzionano solo quando la modalità di aspetto TV è impostata su "4:3".

Letterbox – Visualizza un'immagine larga con bande sulle porzioni superiore e inferiore dello schermo.

Panscan – Visualizza automaticamente l'immagine larga su tutto lo schermo e taglia le porzioni che non rientrano nello spazio disponibile.

Scan Progressivo

La Scansione Progressiva fornisce le immagini di alta qualità con minor sfarfallio. Se si impiegano i connettori Component Video per la connessione alla TV od al monitor che sono compatibili con il segnale a scansione progressiva, impostare [Progressive Scan] su [On]. Premere ENTER.

- Se ENTER non viene premuto entro 10 secondi verrà impostato su [OFF].

- Se non si possiede un televisore compatibile con la scansione progressiva, in condizione di scansione progressiva impostata su [on], non apparirà alcuna immagine. (quindi, premere e mantenere premuto il tasto STOP sul telecomando per 5 secondi, ci sarà il passaggio su [OFF].)

Selezione uscita TV – Scegliere un'opzione in relazione al tipo di connessione TV.

[YPbPr]: Quando il televisore è collegato con i connettori COMPONENT/PROGRESSIVE SCAN sull'unità.

[RGB]: Quando il televisore è collegato con i connettori SCART.

- Quando è connesso con RGB, COMPONENT OUT non sarà attivo.

- In condizione di Scansione progressiva su [On], la modalità di selezione di uscita TV sarà inattivata.

AUDIO

Ogni disco DVD ha una varietà di opzioni di uscita audio. Impostare la configurazione AUDIO del lettore sulla base del tipo di sistema audio utilizzato.

Impost. altoparl.

Le seguenti impostazioni devono essere regolate per decoder surround a 5.1 canali integrato.

1. Premere ENTER: viene visualizzato il menu di configurazione delle casse.
2. Premere i pulsanti ◀ / ▶ per selezionare l'altoparlante desiderato.
3. Regolare le opzioni utilizzando i pulsanti ▲ / ▼ / ◀ / ▶.
4. Al termine delle impostazioni, tornare al menu precedente premendo il tasto RETURN.

Scelta degli altoparlanti

Scegliere l'altoparlante che si desidera regolare. [altoparlante frontale (sinistro), altoparlante frontale (destra), altoparlante centrale (centrale), subwoofer (subwoofer), surround (sinistro) o surround (destra)]

Nota: Alcune impostazioni delle casse sono vietate secondo l'accordo di licenza con Dolby Digital.

Dimensione: Essendo i parametri dell'altoparlante fissati, la regolazione non va cambiata.

Volume: Premere ◀ / ▶ per regolare il livello di uscita della cassa selezionata. (-6dB ~ 6dB)

Distanza: Se al ricevitore DVD/CD sono state collegate delle casse, l'impostazione della distanza consente alle casse di individuare l'intervallo che il suono deve percorrere per raggiungere il punto di ascolto impostato. Questo consente al suono proveniente da ogni cassa di raggiungere gli ascoltatori nello stesso momento. Premere ◀ / ▶ per regolare la distanza dell'altoparlante selezionato.

Test : Premere ◀ / ▶ per effettuare il test dei segnali provenienti da ciascun altoparlante. Regolare il volume in corrispondenza del volume dei segnali di test memorizzati nel sistema.

Sinistra frontale (L) → Centrale → Destra frontale (R) →
Destra posteriore (R) → Sinistra posteriore (L) → Subwoofer

DRC (Dynamic Range Control)

Mantiene chiaro e limpido il suono quando il volume viene abbassato (Solo Dolby Digital). Impostare su [On] per attivare questo effetto.

Vocal

Impostare Vocal su [On] solo quando si sta riproducendo un DVD karaoke multi-canale. I canali karaoke sul disco vengono poi miscelati in un normale audio stereo.

BLOCCO

Restrizione: Blocca la riproduzione di DVD classificati sulla base del loro contenuto. Non tutti i dischi sono classificati.

1. Selezionare "Restrizione" nel menu BLOCCO, quindi premere ►.
2. Per accedere alle opzioni di BLOCCO, occorre immettere la password creata. Se non è stata ancora immessa la password, viene visualizzato un messaggio che la richiede. Immettere una password e premere ENTER. Immetterla nuovamente e premere ENTER per verificarla. Se si immette una password errata, premere CANCELLA prima di premere ENTER.
3. Selezionare una classificazione da 1 a 8 utilizzando i pulsanti ▲ / ▼.

Rating 1-8: Il Rating 1 presenta le maggiori restrizioni, mentre il Rating 8 presenta restrizioni minime.

Sbloccato: Selezionando l'impostazione Sbloccato, il filtro dei contenuti viene disattivato e il disco viene riprodotto interamente.

4. Premere ENTER per confermare la classificazione selezionata, quindi premere SETUP per chiudere il menu.

Password (codice di sicurezza)

È possibile immettere o modificare una password.

1. Selezionare "Password" nel menu LOCK, quindi premere ►.
2. Seguire la procedura indicata al punto 2 della sezione "Classificazione".
Per modificare la password, premere ENTER quando è selezionata l'opzione "Modifica". Digitare la vecchia password, quindi digitare e verificare la nuova password.
3. Premere SETUP per chiudere il menu.

Se si dimentica la password

In caso non si ricordi la password, è possibile annullarla come segue:

1. Premere SETUP per visualizzare il menu di configurazione.
2. Immettere il codice a 6 cifre "210499", quindi premere ENTER. La password viene annullata.

Codice Area

Immettere il codice dell'area i cui standard sono stati utilizzati per classificare il disco video DVD, facendo riferimento all'elenco a pagina 12.

1. Selezionare "Codice Area" nel menu BLOCCO, quindi premere ►.
2. Seguire il punto 2 del paragrafo precedente (Classificazione).
3. Selezionare il primo carattere utilizzando i pulsanti ▲ / ▼.
4. Premere ► e selezionare il secondo carattere mediante i pulsanti ▲ / ▼.
5. Premere ENTER per confermare il Codice Area selezionato.

ALTRI

Registraz. DivX(R) VOD

All'utente viene fornito il codice di registrazione DivX® VOD (Video On Demand) che consente di noleggiare e acquistare video utilizzando il servizio DivX® VOD. Per maggiori informazioni, visitare il sito www.divx.com/vod.

1. Selezionare l'opzione "DivX(R) VOD" quindi premere ►.
2. Per visualizzare il codice di registrazione, mentre [Seleziona] è selezionato premere ENTER.
Utilizzare il codice di registrazione per acquistare o noleggiare video tramite il servizio DivX® VOD all'indirizzo www.divx.com/vod. Seguire le istruzioni per eseguire il download del video su un disco e riprodurlo su questa unità.
3. Per chiudere il menu, premere ENTER.

Nota: I video scaricati da DivX® VOD possono essere riprodotti solo su questa unità.

REC Bitrate (Bitrate di Registrazione): Impostare il Bitrate per la registrazione USB a 96kbps o 128kbps (vedere pagina 7)

Programmazione delle stazioni radiofoniche

Potete preimpostare 50 stazioni per FM. Prima di sintonizzare assicurarvi di avere abbassato il volume.

1. Premere FUNCTION sul telecomando fino alla visualizzazione di FM nella finestrella del display.
2. Premere e tenere premuto TUN.(-/+) per circa due secondi, fino a quando l'indicatore di frequenza comincia a cambiare, poi rilasciate il tasto. La scansione si interrompe quando il ricevitore DVD/CD si sintonizza su una stazione.
3. Premere PROG./MEMO. sul telecomando.
Nella finestrella del display lampeggia un numero preimpostato.
4. Premere PRESET +/- sul telecomando per decidere il numero desiderato.
5. Premere nuovamente PROG./MEMO. sul telecomando. La stazione viene salvata.
6. Ripetere i passaggi 3 e 6 per memorizzare ulteriori stazioni.

Per sintonizzare una stazione con segnale debole

Al passaggio 3 premere ripetutamente TUN.(-/+) per sintonizzare la stazione manualmente.

Per cancellare tutte le stazioni memorizzate

Tenere premuto il tasto PROG./MEMO. per circa tre secondi finché non appare sul display la scritta "ERASE ALL" Premere quindi il tasto PROG./MEMO. di nuovo per cancellare le stazioni.

- Se si è accidentalmente entrati nella modalità "ERASE ALL" ma non si desidera cancellare la memoria, non premere alcun tasto. Dopo pochi secondi la voce "ERASE ALL" scomparirà da sola dal display e tornerà nella modalità normale.

Nota:

Se le stazioni sono già state inserite, il display visualizza per alcuni istanti il messaggio FULL (memoria piena) e lampeggia un numero predefinito. Per cambiare il numero predefinito, seguire le istruzioni riportate ai punti 5-6 sopraesposti.

Riproduzione di un Audio CD o file MP3/WMA/JPEG/DivX

Riproduzione di un CD audio o di un file

MP3/WMA

Questa unità può riprodurre CD audio o supporti registrati con file MP3/WMA.

MP3/ WMA/ Audio CD

Una volta inserito un supporto registrato con file MP3/WMA o un CD audio, sulla TV appare un menu.

Premere ▲ / ▼ per selezionare un file/traccia, quindi premere PLAY o ENTER per avviare la riproduzione. È possibile utilizzare funzioni variabili di riproduzione. Vedere pag. 5, 6 oppure 7.

ID3 TAG

Durante la riproduzione di file che contengono informazioni come ad esempio traccia titoli è possibile visualizzare le informazioni premendo DISPLAY.

[Song, Artist, Album, Genre, Comment]

-Il Tag ID3 è attivo per i file MP3.

Suggerimenti:

- Premere MENU per spostarsi alla pagina successiva.
- Con un CD misto contenente file MP3/WMA e file JPEG, è possibile passare dal menu MP3/WMA al menu JPEG e viceversa. Premere TITLE in modo da selezionare la parola MUSIC o PHOTO in alto nel menu.
- La modalità AUTO EQ è impostata per i file WMA/ MP3 file nella funzione DVD/CD,USB.

Riproduzione programmata

La funzione Programma consente di memorizzare nella memoria del lettore le tracce preferite da qualsiasi disco. Un programma può contenere 30 tracce.

1. Inserire un disco. Dischi Audio CD e MP3/WMA:
2. Selezionare una traccia dalla "Lista" e poi premere PROG./MEMO. Sulla finestra del display appare l'icona "☐" premere quindi ENTER per posizionare la traccia selezionata nelle lista "programmata". Ripetere per posizionare tracce aggiuntive sull'elenco.
3. Selezionare la traccia che si desidera riprodurre sull'elenco "Programma". Premere MENU per passare alla pagina successiva.
4. Premere PLAY o ENTER per iniziare. La riproduzione inizia con l'ordine di programmazione delle tracce. La riproduzione si arresta dopo che tutte le tracce nell'elenco "Programma" sono state riprodotte una volta.
5. Per riprendere la riproduzione normale, selezionare una traccia dell'elenco AUDIO CD (o MP3/WMA) e quindi premere PLAY.

Ripetere tutte le tracce programmate

1. Premere REPEAT quando si riproduce un disco. Appare l'icona di ripetizione.
2. Premere REPEAT ripetutamente per selezionare una modalità di ripetizione.
 - TRACK (TRACCIA): Ripete la traccia corrente
 - ALL (TUTTE): ripete tutte le tracce presenti sull'elenco programmato.
 - Off (Nessun display): non viene riprodotta ripetutamente.

Cancellare una traccia dalla lista programmata

1. Mediante ▲ ▼ selezionare la traccia che si desidera rimuovere dalla lista programmata.
2. Premere CLEAR. Ripetere per eliminare le tracce aggiuntive sull'elenco.

Cancellare l'intera Lista

Programmata Premere PROG./MEMO. apparirà l'icona "☐".

Mediante i tasti ▲ / ▼ selezionare "Clear All" (Cancella Tutti) e premere ENTER.

Nota:

- Quando viene rimosso il disco vengono rimossi anche i programmi.
- Durante la riproduzione, la funzione di AUTO skip non è supportata

Visualizzazione di un filmato JPEG

Questa unità può anche riprodurre dischi di file JPEG.

Prima di riprodurre dischi di JPEG, leggere le note in merito a pagina 14.

1. Inserire un disco e chiudere il vassoio.
Sullo schermo della TV appare il menu PHOTO.
2. Premere ▲ / ▼ per selezionare una cartella, quindi premere ENTER. Viene visualizzato l'elenco dei file presenti nella cartella. Se ci si trova in un elenco di file e si desidera tornare all'elenco delle cartelle, utilizzare i pulsanti ▲ / ▼ del telecomando per selezionare l'icona ☐, quindi premere ENTER.
3. Se si desidera visualizzare un file particolare, premere ▲ / ▼ per selezionare il file, quindi premere ENTER o PLAY. Il file viene visualizzato.
Mentre si visualizza un file è possibile premere STOP per passare al menu precedente (menu JPEG).

Suggerimenti:

Ci sono quattro opzioni di velocità di visualizzazione a scorrimento ☐ : > (Piano), >> (Normale), >>> (Veloce)
Utilizzare ▲ ▼ ◀ ▶ per selezionare la velocità. Quindi, utilizzare ◀ / ▶ per selezionare l'opzione desiderata e premere ENTER.
Mostra (Presentazione) : Utilizzare i pulsanti ▲ ▼ ◀ ▶ per selezionare la presentazione ☐ (Slide Show) quindi premere ENTER.

Immagine statica :

1. Premere PAUSE/STEP durante la presentazione. Il lettore passa nella modalità PAUSE.
2. Per tornare alla presentazione, premere PLAY oppure premere nuovamente PAUSE/STEP.

Ascolto di musica durante la visualizzazione a scorrimento:

Se il disco contiene file di foto e file musicale è possibile ascoltare la musica durante la visione delle foto. Mediante ▲ / ▼ / ◀ / ▶ evidenziare l'icona ☐ e poi premere ENTER per avviare la visualizzazione a scorrimento.

- Durante la riproduzione di un album fotografico musicale non è possibile modificare la modalità audio e la modalità VSM.

Passare ad un altro file

Premere SKIP (◀◀ o ▶▶) una volta durante la visualizzazione di una foto per passare alla successiva o tornare alla precedente.

Ruotare le Immagini

Premere ▲ / ▼ durante la visualizzazione di una immagine per ruotarla in senso orario od antiorario.

Riprodurre un film in formato DivX

È possibile riprodurre film DivX presenti in un dispositivo USB oppure su un disco DivX.

1. Inserire un disco e chiudere il vassoio. Il menu MOVIE viene visualizzato sullo schermo della TV.
2. Premere ▲ / ▼ per selezionare una cartella e poi premere ENTER. Viene visualizzato un elenco dei file presenti nella cartella. Se ci si trova in un elenco di file e si desidera tornare all'elenco di cartelle, utilizzare i pulsanti ▲ / ▼ del telecomando per selezionare [OK] e premere ENTER.
3. Se si vuole visualizzare un file in particolare premere ▲ / ▼ per evidenziare il file desiderato e premere ENTER o PLAY.
4. Premere STOP per uscire.

Suggerimenti:

- Premere MENU per passare alla pagina successiva.
- Su CD dove presenti file MP3/WMA, JPEG e FILM è possibile alternare i menu MUSICA, FOTO e FILM. Premere TITLE, e la parola MUSIC, PHOTO e MOVIE nella sezione superiore del menu viene evidenziata.

Note:

- Assicurarsi di selezionare la modalità "SUBTITLE ON" premendo il file sottotitolo ogni volta prima di riprodurre un file DivX.
- Quando nel file sottotitoli sono presenti più di due lingue solo quella originale sarà disponibile.
- Durante la riproduzione di file DivX non è possibile modificare la modalità audio e la modalità VSM.

Nota per la visualizzazione dei sottotitoli per DivX

Se durante la riproduzione del file i sottotitoli non vengono visualizzati correttamente premere e tenere premuto S-TITLE per circa 3 secondi, poi premere S-TITLE per selezionare una lingua diversa fino a quando i sottotitoli on vengono visualizzati correttamente.

Funzionalità aggiuntive

Ricerca a tempo DVD DivX

Per avviare la riproduzione a un qualsiasi tempo predefinito sul disco:

1. Premere DISPLAY durante la riproduzione. La finestra di dialogo della ricerca a tempo visualizza il tempo trascorso.
2. Premere ▲ / ▼ per selezionare l'icona dell'orologio e viene visualizzato " :--:--".
3. Inserire il tempo richiesto di avvio in ore, minuti e secondi partendo da sinistra a destra. Se vengono inseriti i numeri sbagliati, premere CLEAR e rimuovere i numeri inseriti. Dopodiché inserire i numeri corretti.
4. Premere ENTER per confermare. La riproduzione viene avviata all'ora indicata.

Screen Saver Se si lascia il lettore DVD in modalità interrotto per circa cinque minuti, viene visualizzato uno screen saver (salvaschermo).

Memorizzazione dell'ultima scena DVD ACD

Il lettore memorizza l'ultima scena dell'ultimo disco visualizzato. La scena resta in memoria anche se si rimuove il disco dal lettore o si spegne il lettore. Se si carica il disco che ha la scena memorizzata, la scena viene automaticamente richiamata.

Nota: Il lettore non memorizza la scena di un disco se si spegne il lettore prima di iniziare la riproduzione del disco.

Selezione del sistema

È necessario impostare per il vostro sistema TV un modalità sistema appropriata. Se nella finestra Display appare NO -DISC (NESSUN DISCO), premere e tenere premuto per più di 5 secondi PAUSE/STEP sul telecomando per poter selezionare un sistema (PAL, NTSC o AUTO).

● Qualora il sistema selezionato non coincida con il sistema del vostro televisore, l'immagine a colori non sarà normale.

NTSC: Selezionare quando il DVD/CD ricevitore è collegato ad un NTSC televisore.

PAL: Selezionare quando il DVD/CD ricevitore è collegato ad un PAL televisore.

AUTO: Selezionare quando il DVD/CD ricevitore è collegato ad un televisore multisystem (Multi system).

Uso del RDS

Questa unità è dotata di RDS (Radio Data System) che porta numerose informazioni alla radio FM. L'RDS, che ora è usato in molti paesi, è un sistema di trasmissione di segnali di chiamata di stazioni.

Impostazione del RDS

Quando è sintonizzata una stazione FM che contiene dati RDS, l'unità visualizza automaticamente questi dati.

1. Premere **FUNCTION** per selezionare la modalità FM.
2. Selezionare la stazione desiderata premendo TUN (-/+).
Alla ricezione della trasmissione RDS, il display mostra il nome del programma (PS).
3. Premere RDS per richiamare la frequenza.

Opzioni del RDS per visualizzare sul display

Il sistema RDS è capace di trasmettere una grande varietà di informazione più il segnale di base che appare nell'impostazione primaria della stazione-radio. Durante il funzionamento normale del RDS, sul display si visualizzerà il nome della stazione-radio, della rete-radio oppure le lettere del segnale. Premendo il tasto **RDS** sul telecomando si possono selezionare consecutivamente differenti tipi di dati:

(PS → FREQUENCY → PTY → RT → CT)

Nota:

Alcune emittenti RDS possono scegliere di non includere alcune di queste funzioni aggiuntive.

Se i dati richiesti per la modalità selezionata non vengono trasmessi, la finestrella del display visualizzerà un messaggio **PS NONE, RT NONE, CT NONE**, oppure **PTY NONE**.

Ricerca programmi (PTY)

Potete cercare uno specifico tipo di programma (PTY) seguendo i passi seguenti:

1. Premere **FUNCTION** per selezionare la modalità FM
2. Premere **PTY** sul telecomando, il display visualizzerà l'ultimo PTY in uso.
3. Premere **PTY** ripetutamente durante la riproduzione per selezionare il PTY desiderato.
4. Quando viene selezionato PTY, premere **TUN.(-/+)**.L'unità attiverà la modalità automatica di ricerca. Quando la stazione viene sintonizzata la ricerca si interrompe.

Riferimenti

Codici di lingua

Utilizzare questo elenco per inserire la lingua desiderata per le seguenti impostazioni iniziali: Linguaggio Audio, Sottotitoli Disco, Menu Disco.

Lingua	Codice	Lingua	Codice	Lingua	Codice	Language	Codice
Abkhazian	6566	Figiano	7074	Lingala	7678	Singalese	8373
Afar	6565	Finlandese	7073	Lituano	7684	Slovacco	8375
Africano	6570	Francese	7082	Macedone	7775	Sloveno	8376
Albanese	8381	Frisone	7089	Malgascio	7771	Somalo	8379
Amharico	6577	Gallego	7176	Malese	7783	Spagnolo	6983
Arabo	6582	Georgiano	7565	Malayalam	7776	Sudanese	8385
Armeno	7289	Tedesco	6869	Maltese	7784	Swahili	8387
Assamese	6583	Greco	6976	Maori	7773	Svedese	8386
Aymara	6588	Groenlandese	7576	Marathi	7782	Tagal	8476
Azerbaijani	6590	Guarani	7178	Moldavo	7779	Tajiko	8471
Bashkir	6665	Gujarati	7185	Mongolo	7778	Tamil	8465
Basco	6985	Hausa	7265	Nauruano	7865	Tatar	8484
Bengalese	6678	Ebreo	7387	Nepali	7869	Telugu	8469
Bhutan	6890	Hindi	7273	Norvegese	7879	Thailandese	8472
Bihari	6672	Ungaro	7285	Oriya	7982	Tibetano	6679
Bretone	6682	Islandese	7383	Punjabi	8065	Tigrinya	8473
Bulgaro	6671	Indonesiano	7378	Pashtu	8083	Tongano	8479
Birmano	7789	Interlingua	7365	Persiano	7065	Turco	8482
Bielorusso	6669	Irlandese	7165	Polacco	8076	Turkmeno	8475
Cambogiano	7577	Italiano	7384	Portoghese	8084	Twi	8487
Catalano	6765	Giapponese	7465	Quechua	8185	Ucraino	8575
Cinese	9072	Gianese	7487	Retoromanzo	8277	Urdu	8582
Corsico	6779	Kannada	7578	Rumeno	8279	Uzbeko	8590
Croato	7282	Kashmiri	7583	Russo	8285	Vietnamita	8673
Ceco	6783	Kazako	7575	Samoano	8377	Volapük	8679
Danese	6865	Kirghiso	7589	Sanscrito	8365	Gallese	6789
Olandese	7876	Coreano	7579	Scots Gaelic	7168	Wolof	8779
Inglese	6978	Curdo	7585	Serbo	8382	Xhosa	8872
Esperanto	6979	Laotiano	7679	Serbo-Croato	8372	Yiddish	7473
Estone	6984	Latino	7665	Shona	8378	Yoruba	8979
Faroese	7079	Lettone	7686	Sindhi	8368	Zulu	9085

Codici area Selezionare un codice area dall'elenco.

Paese	Codice	Paese	Codice	Paese	Codice	Paese	Codice
Afghanistan	AF	Etiopia	ET	Malaysia	MY	Arabia Saudita	SA
Argentina	AR	Fiji	FJ	Maldiva	MV	Senegal	SN
Australia	AU	Finlandia	FI	Messico	MX	Singapore	SG
Austria	AT	Francia	FR	Monaco	MC	Repubblica Slovacca	SK
Belgio	BE	Germania	DE	Mongolia	MN	Slovenia	SI
Bhutan	BT	Gran Bretagna	GB	Marocco	MA	Sud Africa	ZA
Bolivia	BO	Grecia	GR	Nepal	NP	Corea del Sud	KR
Brasile	BR	Groenlandia	GL	Paesi Bassi	NL	Spagna	ES
Cambogia	KH	Heard e Isole McDonald	HM	Antille Paesi Bassi	AN	Sri Lanka	LK
Canada	CA	Hong Kong	HK	Nuova Zelanda	NZ	Svezia	SE
Cile	CL	Ungheria	HU	Nigeria	NG	Svizzera	CH
Cina	CN	India	IN	Norvegia	NO	Taiwan	TW
Colombia	CO	Indonesia	ID	Oman	OM	Thailandia	TH
Congo	CG	Israele	IL	Pakistan	PK	Turchia	TR
Costa Rica	CR	Italia	IT	Panama	PA	Uganda	UG
Croazia	HR	Giamaica	JM	Paraguay	PY	Ucraina	UA
Repubblica Ceca	CZ	Giappone	JP	Filippine	PH	Stati Uniti	US
Danimarca	DK	Kenya	KE	Polonia	PL	Uruguay	UY
Ecuador	EC	Kuwait	KW	Portogallo	PT	Uzbekistan	UZ
Egitto	EG	Libia	LY	Romania	RO	Vietnam	VN
El Salvador	SV	Lussemburgo	LU	Federazione Russa	RU	Zimbabwe	ZW

Risoluzione dei problemi

Controllare nella seguente guida la possibile causa di un problema prima di contattare il servizio clienti.

Sintomo	Causa	Correzione
Assenza di alimentazione.	<ul style="list-style-type: none"> Il cavo di alimentazione non è collegato. 	<ul style="list-style-type: none"> Inserire il cavo di alimentazione nella presa di rete.
L'alimentazione è presente, ma il DVD/CD ricevitore non funziona.	<ul style="list-style-type: none"> Non è inserito alcun disco. 	<ul style="list-style-type: none"> Inserire un disco (controllare l'accensione sul display DVD dell'indicatore DVD o audio CD).
Assenza di immagine.	<ul style="list-style-type: none"> L'apparecchio TV non è stato impostato per ricevere un segnale di uscita DVD. 	<ul style="list-style-type: none"> Selezionare il modo corretto di ingresso segnale video in modo da poter visualizzare sullo schermo l'immagine DVD).
	<ul style="list-style-type: none"> Il cavo del segnale video non è collegato bene. 	<ul style="list-style-type: none"> Connettere bene il cavo video nei jack.
	<ul style="list-style-type: none"> L'alimentazione dell'apparecchio TV collegato non è accesa. 	<ul style="list-style-type: none"> Accendere la TV.
Non c'è audio, oppure il livello audio è molto basso.	<ul style="list-style-type: none"> Le apparecchiature collegate tramite il cavo audio non sono state impostate per ricevere il segnale in uscita DVD. 	<ul style="list-style-type: none"> Selezionare il modo ingresso corretto per il ricevitore audio in modo da poter ascoltare l'audio proveniente dal DVD/CD ricevitore.
	<ul style="list-style-type: none"> I cavi del segnale audio non sono collegati bene. 	<ul style="list-style-type: none"> Connettere bene il cavo audio nei jack.
	<ul style="list-style-type: none"> L'alimentazione delle apparecchiature collegate tramite cavo audio è spenta. 	<ul style="list-style-type: none"> Accendere le apparecchiature collegate con il cavo audio.
	<ul style="list-style-type: none"> Il cavetto di connessione audio è danneggiato. 	<ul style="list-style-type: none"> Sostituirlo con uno nuovo.
L'immagine riprodotta è di scarsa qualità.	<ul style="list-style-type: none"> Il disco è sporco. 	<ul style="list-style-type: none"> Pulire il disco.
Il DVD/CD ricevitore non avvia la riproduzione.	<ul style="list-style-type: none"> Non è inserito alcun disco. 	<ul style="list-style-type: none"> Inserire un disco (controllare l'accensione sul display DVD dell'indicatore DVD o audio CD).
	<ul style="list-style-type: none"> È stato inserito un disco che non può essere riprodotto. 	<ul style="list-style-type: none"> Inserire un disco riproducibile (Controllare il tipo di disco, sistema colore e codice regionale).
	<ul style="list-style-type: none"> Il disco è stato inserito capovolto. 	<ul style="list-style-type: none"> Disporre il disco con il lato riproduzione volto verso il basso.
	<ul style="list-style-type: none"> Il disco non è stato inserito nella guida. 	<ul style="list-style-type: none"> Collocare in modo corretto nella guida il disco nel vassoio portadischi.
	<ul style="list-style-type: none"> Il disco è sporco. 	<ul style="list-style-type: none"> Pulire il disco.
	<ul style="list-style-type: none"> Sullo schermo della TV è visualizzato un menu. 	<ul style="list-style-type: none"> Premere il pulsante di SETUP per spegnere il menu su schermo.
	<ul style="list-style-type: none"> È stato impostato il livello di classificazione. 	<ul style="list-style-type: none"> Eliminare la funzione di classificazione o modificare il livello di classificazione.
Si sente un forte ronzio o rumore.	<ul style="list-style-type: none"> Il disco è sporco. 	<ul style="list-style-type: none"> Pulire il disco.
	<ul style="list-style-type: none"> Connessioni difettose sugli altoparlanti e gli altri componenti. 	<ul style="list-style-type: none"> Collegare altoparlanti e componenti vari in maniera corretta.
	<ul style="list-style-type: none"> Il DVD/CD ricevitore è posto troppo vicino al televisore. 	<ul style="list-style-type: none"> Allontanare la TV dai componenti audio.
Non è possibile sintonizzare le stazioni radio.	<ul style="list-style-type: none"> L'antenna è posizionata o connessa in modo scorretto. 	<ul style="list-style-type: none"> Collegare le antenne in maniera corretta.
	<ul style="list-style-type: none"> Il segnale delle stazioni è troppo debole (per la sintonizzazione automatica). 	<ul style="list-style-type: none"> Sintonizzare la stazione manualmente.
	<ul style="list-style-type: none"> Non esistono stazioni predefinite, oppure sono state cancellate (per sintonizzarsi usando la scansione delle stazioni predefinite). 	<ul style="list-style-type: none"> Predefinire le stazioni (pagina 9).
Il telecomando non funziona in modo corretto.	<ul style="list-style-type: none"> Il telecomando non è puntato al sensore del DVD/CD ricevitore. 	<ul style="list-style-type: none"> Puntare il telecomando al sensore del DVD/CD ricevitore.
	<ul style="list-style-type: none"> Il telecomando è troppo lontano dal DVD/CD ricevitore. 	<ul style="list-style-type: none"> Usare il telecomando da una distanza entro 7 metri (23').
	<ul style="list-style-type: none"> Vi è la presenza di un ostacolo nella traiettoria tra telecomando e DVD/CD ricevitore. 	<ul style="list-style-type: none"> Rimuovere l'ostacolo.
	<ul style="list-style-type: none"> Le batterie del telecomando sono scariche. 	<ul style="list-style-type: none"> Sostituire le batterie scariche con batterie nuove.
Il pannello frontale è poco illuminato.	<ul style="list-style-type: none"> Niente è attualmente visualizzato sul display del pannello frontale. 	<ul style="list-style-type: none"> Premere il tasto DIMMER sul telecomando.

La compatibilità disco MP3 / WMA con questo lettore è limitata a quanto segue:

- Frequenza di campionamento: compresa 8 - 48 kHz (MP3), compresa 22,05 - 48kHz (WMA)
- Bit rate: compreso 8 - 320kbps (MP3), 32 - 256kbps (WMA)
- Versione Supporto : v2 , v7 , v8 , v9
- Estensioni File: ".mp3" / ".wma"
- Formato file CD-ROM: ISO9660
- Consigliamo di usare Easy-CD Creator in quanto crea file sistema ISO 9660.
- Il numero totale di caratteri che possono comporre il nome di un file: massimo 8 caratteri (Escluse le estensioni tipo mp3/wma)
- Non ci dovrebbero essere caratteri speciali come / ? * : " < > | etc.
- Il numero totale di file sul disco dovrebbe essere inferiore a 650.
- Questo lettore non supporta file con estensioni tipo bmp,zip.
- Nel caso di riproduzione in modalità normale se sono presenti file non supportati, il lettore passa automaticamente al file successivo.

I clienti dovrebbero anche prendere nota che è necessario disporre di regolari permessi per scaricare file MP3 /WMA da internet. La nostra azienda non ha alcun diritto a rilasciare alcun permesso di questo tipo. Il permesso deve essere sempre richiesto al proprietario dei diritti di riproduzione.

La compatibilità disco JPEG con questo lettore è limitata a quanto segue:

- JPEG normale - Pixel di larghezza max: 8902 pixel
- JPEG progressivo - Pixel di larghezza max: 1609 pixel
- Numero massimo di file : inferiore a 650.
- Alcuni dischi possono non funzionare a causa di un formato di registrazione diverso oppure a causa delle condizioni del disco.
- Estensioni dei file: ".jpg"

La compatibilità disco DivX con questo lettore è limitata a quanto segue:

- Risoluzione disponibile: compresa 720x576 (W x H) pixel
- Il nome del file sottotitoli DivX può arrivare fino a 45 caratteri.
- Se nel file DivX c'è un codice impossibile da visualizzare, questo può essere visualizzato sullo schermo come " _ ".
- **Frequenza fotogramma: inferiore a 30 fps**
- **Se la struttura audio e video dei file registrati non è interlacciata, allora viene emesso o il video o l'audio.**
- **File DivX riproducibili:** ".avi", ".mpg", ".mpeg", ".divx"
- **Formato sottotitoli riproducibili:** SubRip(*.srt/*.txt), SAMI(*.smi), SubStation Alpha(*.ssa/*.txt),

MicroDVD(*.sub/*.txt), SubViewer 2.0(*.sub/*.txt), VobSub(*.sub)

- **Formato Playable Codec:** DIVX3.xx ", "DIVX4.xx ", "DIVX5.xx ", "MP43 ", "3IVX "
- **Formato audio supportato:** "AC3 ", "DTS ", "PCM ", "MP3 ", "WMA "
- Frequenza di campionamento: entro 32 - 48 kHz (MP3), entro 24- 48kHz (WMA)
- Bit rate: entro 32 - 320kbps (MP3), 40 - 192kbps (WMA)
- Max bitrate : USB: 4Mbps , CD: 4Mbps, DVD: 7Mbps
- Questo lettore non supporta Dischi formattati in file system di tipo Live.
- Se il nome del file del film è diverso da quello del file dei sottotitoli, durante la riproduzione è possibile che i sottotitoli non siano visualizzati.
- Se si riproduce un file DivX diverso da DivXspec , potrebbe non funzionare normalmente.

La registrazione USB con questo lettore è limitato come indicato dalle seguenti note:

Nota:

- Quando si interrompe la registrazione durante la riproduzione, il file registrato viene archiviato.
- HDD Esterni, lettori Multi Card, dispositivi bloccati e lettori MP3 non sono supportati.
- Se si registrano più di 648 file sulla cartella CD_REC sul display appare il messaggio "ERROR".
- Nella modalità SACD,CD-G ,disco DTS la registrazione USB non opera.
- Durante la registrazione USB non vi sarà musica e alcuni tasti, fatta eccezione di POWER, STOP e SLEEP non funzioneranno.
- Quando si estrae l'unità durante la riproduzione o si spegne, un file MP3 memorizzato sull'unità non può essere riprodotto.
- Il tempo di registrazione USB può variare a seconda della velocità di scrittura del dispositivo
- Durante la registrazione non è possibile cambiare la funzione ed impostare il volume.
- Prima della registrazione USB, la modalità audio stabilita torna a BYPASS dopo la registrazione USB
- La porta USB dell'unità non può essere collegata al PC. L'unità non può essere usata come dispositivo di archiviazione.
- La registrazione USB è disponibile entro 20hz- 16khz

Specifiche

Informazioni generali

Alimentazione	Controllare il pannello posteriore.
Consumo	Controllare il pannello posteriore.
Peso netto	2.5 kg
Dimensioni esterne (larg. x lung. x alt.)	360 x 62 x 305 mm
Condizioni d'esercizio	Temperatura: 5°C a 35°C, posizione: orizzontale
Umidità d'esercizio	5% a 85%

Amplificatore

Potenza in uscita	Anteriore: 45 W + 45 W (potenza nominale di output 30 W, THD 10 %)
	Centre*: 45 W
	Surround*: 45 W + 45 W (potenza nominale di output 30 W, 4 Ω a 1 kHz, THD 10 %)
	Subwoofer*: 75 W (potenza nominale di output 60 W, 8 Ω a 30 Hz, THD 10 %)

Altoparlante

	SH33SU-S	SH33SU-W
Impedenza	4 Ω	8 Ω
Dimensioni complessive (A x L x P)	99 x 114 x 86 mm	156 x 325 x 320 mm
Peso netto (1EA)	0.5 kg	3.5 kg

I modelli e le caratteristiche sono soggetti a modifiche senza preavviso.