

Käyttöopas

W2284F

Lue kohta **Tärkeitä ohjeita**, ennen kuin käytät tätä tuotetta.

Säilytä Käyttöopas (CD-levy) helposti saatavilla tulevaa tarvetta varten.

Kopioi tiedot laitteeseen kiinnitetystä tarrasta ja ilmoita ne myyjälle, jos laite tarvitsee huoltoa.

Tämä laite on suunniteltu ja valmistettu turvalliseksi käyttää. Virheellinen käyttö voi kuitenkin aiheuttaa sähköiskun, tulipalon tai muita vaaratilanteita. Noudata seuraavia asennus-, käyttö- ja huolto-ohjeita, jotta kaikki näyttöön rakennetut turvalaitteet toimivat moitteettomasti.

Turvallisuus

Käytä vain laitteen mukana toimitettua virtajohtoa. Jos käytät jotakin toista virtajohtoa, varmista, että se täyttää paikalliset sähköturvallisuusmääräykset, varsinkin jos et ole saanut sitä laitteen toimittajalta. Jos virtajohdossa on pienikin vika, ota yhteys laitteen maahantuojaan tai lähimpään valtuutettuun huoltoon ja pyydä lähettämään uusi virtajohto.

Virtajohdon irrottaminen on ensisijainen tapa erottaa laite sähköverkosta. Varmista, että pistorasia on helposti ulottuvilla laitteen asentamisen jälkeen.

Kytke näyttö vain sellaiseen pistorasiaan, jonka jännite on tässä oppaassa tai näyttöön kiinnitetystä tarrassa esitettyjen vaatimusten mukainen. Jos et ole varma, millaisia kotisi pistorasiat ovat, kysy myyjältä lisätietoja.

Ylikuormitetut pistorasiat ja jatkojohdot ovat vaarallisia. Myös kuluneet virtajohdot ja rikkiinäiset pistokkeet ovat vaarallisia. Nämä kaikki voivat aiheuttaa sähköiskun, tulipalon tai muita vaaratilanteita. Voit tilata uuden virtajohdon huollosta.

Älä avaa näyttöä.

- Näytön sisällä ei ole huollettavia osia.
- Näytön sisällä on vaarallisia suurjännitteitä, vaikka virta olisi katkaistu.
- Jos näyttö ei toimi kunnolla, ota yhteys myyjään.

Henkilövahinkojen välttämiseksi:

- Älä sijoita näyttöä vinolle alustalle tai hyllylle, ellei sitä ole kiinnitetty huolellisesti.
- Käytä vain valmistajan suosittelemaa jalustaa.
- Älä pudota mitään esinettä tuotteen päälle äläkä kohdista tuotteeseen mitään iskuja. Älä heitä lelua tai muuta esinettä päin tuotteen ruutua. Se saattaa aiheuttaa tapaturman, tuotevian tai näytön vahingoittumisen.

Tulipalon ja muiden vaarojen välttämiseksi:

- Katkaise näytöstä virta aina, kun lähdet huoneesta vähänkin pitemmäksi ajaksi. Älä koskaan jätä virtaa kytketyksi, kun lähdet ulos.
- Kiellä lapsia pudottamasta tai työntämästä esineitä näytön kotelon aukkoihin. Eräissä näytön sisäisissä osissa on vaarallisia jännitteitä.
- Älä lisää mitään osia, joita ei ole erityisesti suunniteltu tätä näyttöä varten.
- Kun näyttöä ei käytetä pitkään aikaan, irrota sen pistotulppa pistorasiasta.
- Älä kosketa virtajohtoa tai signaalikaapelia ukonilmalla, koska se saattaa olla hyvin vaarallista. Se voi aiheuttaa sähköiskun.

Asentaminen

Varmista, ettei virtajohton päälle aseteta tai vieritetä mitään. Älä sijoita näyttöä paikkaan, jossa virtajohto saattaa vahingoittua.

Älä käytä näyttöä vesipisteen, esimerkiksi kylpyammeen, pesualtaan, tiskialtaan, kostean kellarin tai uima-altaan, lähellä.

Näytön kotelossa on tuuletusaukkoja kotelon sisään kerääntyvän lämmön poistamista varten. Jos nämä aukot tukitaan, ylikuumeneminen voi aiheuttaa toimintahäiriön tai tulipalon. Tämän vuoksi älä KOSKAAN

- tuki kotelon pohjan tuuletusaukkoja asettamalla näyttö vuoteelle, sohvalle, matolle tms.
- sijoita näyttöä suljettuun tilaan, jossa ilma ei pääse kiertämään kunnolla
- peitä aukkoja kankaalla tai muulla materiaalilla
- sijoita näyttöä lämmittimen tai muun lämmönlähteen lähelle tai päälle.
- Tuotteen päävirtakytkimenä toimii virtajohto, joka tulee sijoittaa siten, että se on helposti käsiteltävissä.

Älä hankaa tai lyö aktiivimatriisinesitekidenäyttöä millään kovalla esineellä, sillä sen pinta voi naarmuuntua tai vaurioitua pysyvästi.

Älä paina nestekidenäyttöä voimakkaasti kädelläsi, sillä käden jälki voi jäädä pysyvästi näkyviin.

Eräät viat voivat näkyä kuvaruudun punaisina, vihreinä tai sinisinä pisteinä. Ne eivät kuitenkaan vaikuta näytön suorituskykyyn.

Sinun kannattaa käyttää suositeltua tarkkuutta, jotta saat nestekidenäyttöön parhaan mahdollisen kuvan. Jos nestekidenäyttöä käytetään muulla kuin suositellulla tarkkuudella, se joutuu ehkä skaalaamaan tai käsittelemään kuvaa. Tämä on vakiotarkkuutta käyttävän nestekidenäytön ominaisuus.

Liikkumattoman kuvan jättäminen ruudulle pitkäksi aikaa saattaa vahingoittaa ruutua ja aiheuttaa kuvan kiinni palamisen. Käytä näytössä aina ruudunsäästäjää. Tämä ilmiö esiintyy myös muiden valmistajien tuotteissa eikä se kuulu takuun piiriin.

Puhdistaminen

- Irrota virtajohto, ennen kuin puhdistat kuvaruudun.
- Käytä kosteaa (ei märkää) liinaa. Älä suihkuta aerosolia suoraan kuvaruudun pintaan, sillä liian suuri aerosolin määrä voi aiheuttaa sähköiskun.

Pakkaaminen

- Älä hävitä pakkauslaatikkoa ja muuta pakkausmateriaalia. Laite kannattaa pakata niihin mahdollista kuljetusta varten. Kun lähetät laitteen jonnekin, aseta se alkuuperäiseen laatikkoonsa.

Hävittäminen

- Näytön sisällä on loistelamppu, joka sisältää hieman elohopeaa.
- Älä hävitä näyttöä muun talousjätteen mukana.
- Noudata paikallisten viranomaisten antamia määräyksiä.

PC:n liitäntä

1. Ennen näytön käyttöönottoa varmista, että näytön, tietokonejärjestelmän ja muiden laitteiden virransyöttö on katkaistu.
2. Liitä signaalikaapeli ① . Liitännän jälkeen, kiristä siipiruuvit liitoksen lukitsemiseksi.
3. Liitä virtakaapeli ③ AC-DC sovittimella (AC-DC virransyöttö) ② , ja tämän jälkeen kytke kaapeli pistorasiaan.

HUOMAUTUS

- Tässä on takaosan yksinkertaistettu kuva.
- Kuva esittää yleismallista näyttöä; oma näyttösi voi olla erinäköinen.
- Käytä ferriittisydämellä varustettuja suojattuja signaalikaapeleita (15-napainen D-sub -kaapeli, DVI-kaapeli) varmistaaksesi standardinmukaisen yhteensopivuuden tuotteeseen.

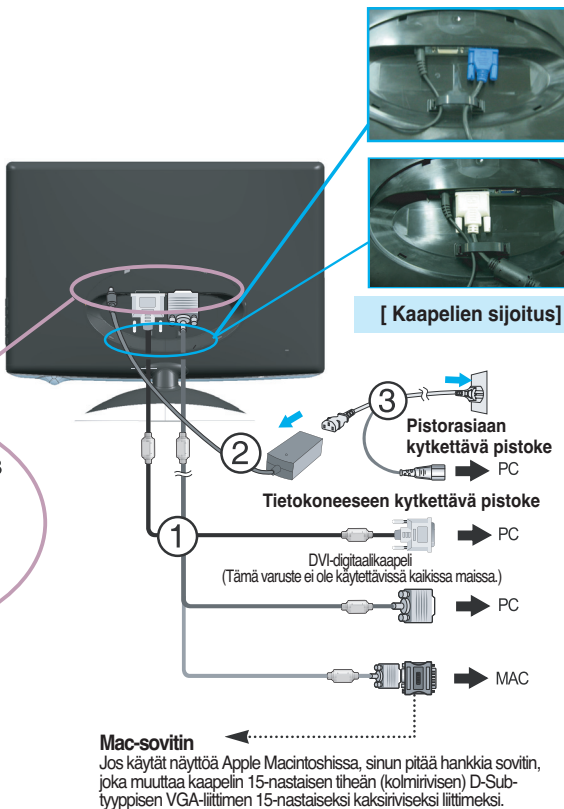
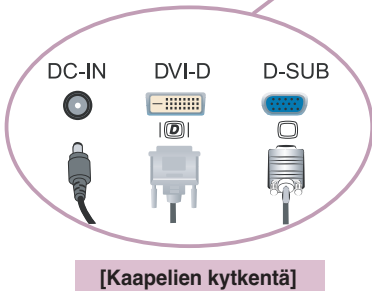

4. Paina laitteen edessä olevaa virtapainiketta  näytön käynnistämiseksi. 'Self Image Setting Function' käynnistyy automaattisesti kun näyttöön kytketään virta. (vain analoginen tila)

KÄYTTÄJÄN ASETUSTEN
TARKENNUKSEN KÄYNNISSÄ

HUOMAUTUS

Mikä Self Image Setting Function? Tämä toiminto valitsee näytön parhaat mahdolliset asetukset. Kun käyttäjä kytkee näytön tietokoneeseen ensimmäisen kerran, toiminto säätää näytön asetukset automaattisesti tulosignaalin mukaan.

AUTO/SET -toiminto? Jos esiintyy ongelmia, esimerkiksi kuvaruudun tai kirjainten sekoittumista, välkkymistä tai kallistumista laitetta käytettäessä tai kuvaruudun resoluution vaihdon jälkeen, paina AUTO/SET toimintopainiketta resoluution parantamiseksi.

Takasuojan kiinnitys tai irrotus

1. Kiinnitä takasuoja asettamalla se 2 reikään kuvan osoittamalla tavalla ja tämän jälkeen paina takasuojaa vlemppään uraan.

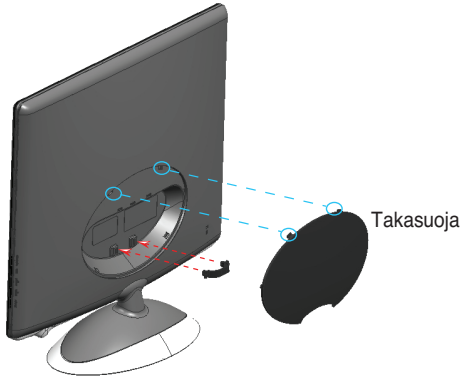

HUOMIO

- Kiinnitä takasuoja kaapelien kytkennän jälkeen ennen käyttöä. (Kaapelien kytkentä, katso lisätieto sivulta 3.)

2. Irrota takasuoja pitämällä alaosasta kiinni ja vetämällä se pois.



Kensington turvaura

Kytetään lukituskaapeliin joka on hankittavissa erikseen tietokoneliikkeistä.

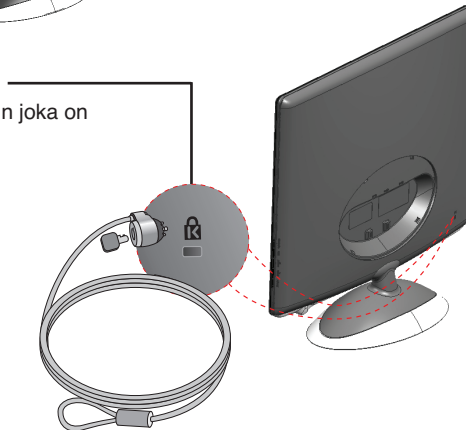

- Kallistuskulma : $-5^{\circ} \sim 15^{\circ}$

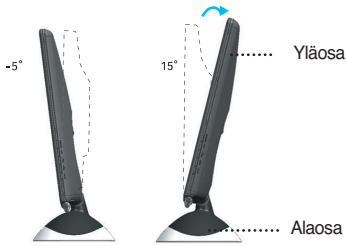

Varoitus: Älä aseta käsiäsi (sormet) ylä- ja alaosan väliin säätäessäsi katselukulmaa. Kätesi (sormet) voivat puristua väliin tai vahingoittua.

Ergonomia



Katseluasento on mukava ja ergonominen, jos näyttöä ei kallisteta eteenpäin enempää kuin 5 astetta.

Tärkeää

- Nämä kuvat esittävät normaalia tapaa säätää jalusta. Näyttö voi olla erinäköinen kuin kuvissa.
- Älä kannata tuotetta ylösalaisin pitämällä kiinni jalustan tuesta. Laitte saattaa pudota ja vaurioitua tai vahingoittaa jalkaasi.

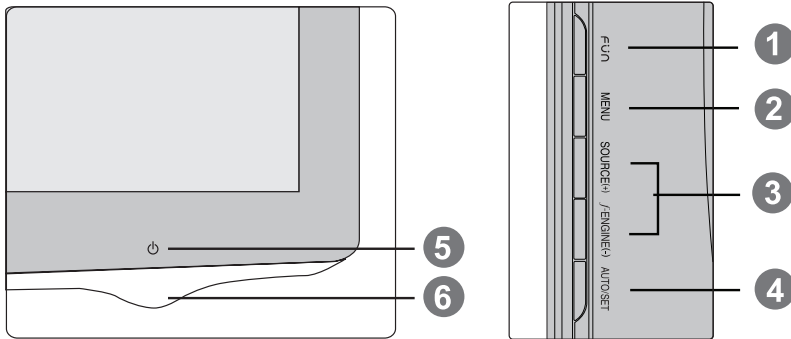
Etupaneelin säätimet

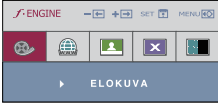
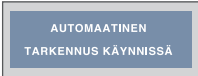

Ohjauslaitteet	Toiminta
1 FUN-painike	Paina tätä painiketta siirtyäksesi EZ ZOOMING , 4:3 LAAJAKUVANA , PHOTO EFFECT -tilaan, katso lisätietoja sivuilta 14-15.
2 MENU (VALIKKO) -painike  	Paina tätä painiketta, kun haluat näyttää tai piilottaa näyttövalikon. OSD LUKITTU/VAPAUTETTU Tämä toiminto mahdollistaa sinun asettaa lapsilukkoasetukset niin, että nämä asetukset eivät voi muuttua vahingossa tai tahattomasti. Lukitse OSD-asetukset painamalla ja pitämällä MENU-painiketta alaspainettuna useiden sekuntien ajan. Viesti " OSD LUKITTU " näkyy näytöllä. Voit purkaa OSD-asetukset milloin tahansa painamalla MENU-painiketta useiden sekuntien ajan. Viesti " OSD VAPAUTETTU " näkyy näytöllä.

Ohjauslaitteet	Toiminta
<p>3 + - -painikkeet</p> <hr/> <p>- -painike (f•ENGINE)</p> <hr/> <p>+ -painike (SOURCE)</p>	<p>Näillä painikkeilla voit valita ja säätää näyttövalikon toimintoja.</p> <hr/> <p>Lisätietoja on sivulla 16.</p>  <hr/> <p>Paina tätä painiketta, kun haluat ottaa käyttöön D-Sub- tai DVI-liittimen. Tätä toimintoa tarvitaan, kun näyttöön on kytketty kaksi tietokonetta. Oletusasetus on D-Sub.</p>
<p>4 AUTO/SET (AUTOMAATTINEN/ASETUS) -painike</p> 	<p>Paina tätä painiketta OSD-näytön ikonin valintaan.</p> <hr/> <p>KUVAN AUTOMAATTISÄÄTÖ</p> <p>Kun aiot muuttaa näytön asetuksia, paina aina AUTO/SET (AUTOMAATTINEN/ASETUS) -painiketta ennen näyttövalikon avaamista. Näyttö valitsee automaattisesti nykyiselle tarkkuudelle (näyttötilalle) parhaiten sopivat asetukset</p> <p>Paras näyttötila on: 1680 x 1050</p>
<p>5 Virtapainike</p>	<p>Paina tätä painiketta, kun haluat kytkeä tai katkaista virran.</p>
<p>6 Virran merkkivalo</p>	<p>Tämä merkkivalo palaa sinisenä, kun näyttö toimii normaalista (virta kytketty). Mikäli näyttö on uniasetustilassa (Energiansäästö), tämän ilmaisimen LED-merkkivalon väri muuttuu siniseksi ja vilkkuvaksi.</p>

Kuvan säätäminen

Näyttökuvan koon, sijainnin ja toimintaparametrien säätäminen onnistuu nopeasti ja helposti käyttämällä näyttövalikon asetuksia.

Alla on lyhyt esimerkki asetusten muuttamisesta.

Seuraavilla sivuilla kuvataan säätöjä ja valintoja, joita voidaan tehdä kuvaruutuvalikon avulla.

HUOMAUTUS

- Anna näytön toiminnan tasaantua vähintään 30 minuutin ajan, ennen kuin säädät kuvaa.

Kun haluat muuttaa näyttövalikon asetuksia, noudata seuraavia ohjeita:

MENU → + - → AUTO/SET → + - → MENU

- 1** Paina **MENU (VALIKKO)** -painiketta, jotta kuvaruutunäytön päävalikko tulee näkyviin.
- 2** Valitse näyttövalikosta vaihtoehto painamalla **+** - tai **-** -painiketta. Kun haluamasi kuvake näkyy korostettuna, paina **AUTO/SET (AUTOMAATTINEN/ASETUS)** -painiketta.
- 3** Säädä kuva haluamaksesi painamalla **+** / **-** -painikkeita. Valitse alivalikosta muita vaihtoehtoja painamalla **AUTO/SET (AUTOMAATTINEN/ASETUS)** -painiketta.
- 4** Paina **MENU (VALIKKO)** -painiketta kerran, jos haluat palata päävalikkoon ja valita jonkin muun toiminnon. Paina **MENU (VALIKKO)** -painiketta kahdesti, jos haluat sulkea näyttövalikon.

Näyttövalikon asetusten valitseminen ja muuttaminen

Seuraavassa taulukossa on lueteltu kaikki näytön asetus- ja säätövalikot.

Päävalikko	Alivalikko	A	D	Kuvaus	
EZ ZOOMING		●	●	Resoluution säätö	
4 : 3 LAAJAKUVANA		●	●	Kuvakoon säätö	
PHOTO EFFECT	NORMAL	●	●	Kuvan väritilan säätö	
	GAUSS-SUMENNUS	●	●		
	SEEPIA	●	●		
	MUSTAVALKOINEN	●	●		
KUVA	KIRKKAUS	●	●	Säätävät näytön kirkkautta, kontrastia ja gamma-arvoa.	
	KONTRASTI	●	●		
	GAMMA	●	●		
VÄRI	ESIAS	sRGB	●	●	Muuttavat näytön värejä.
		6500K	●	●	
		9300K	●	●	
	PUNAINEN	●	●		
	VIHREÄ	●	●		
	SININEN	●	●		
TARKENNUS	VAAKASUORA	●		Muuttavat kuvan sijaintia näytössä.	
	PYSTYSUORA	●			
	CLOCK	●		Parantavat kuvan selkeyttä, vakautta ja terävyyttä.	
	PHASE	●			
	TERÄVYYS	●	●		
ASETUKSET	KIELI	●	●	Muuttavat näytön tilaa käyttöympäristön mukaan.	
	OSD ASENTO	VAAKASUORA	●		●
		PYSTYSUORA	●		●
	VALKOINEN TASAPAINO	●			
	RTC	●	●		
	VIRTAILMAISIN	●	●		
	TEHDASASETUKSET	●	●		
FLATRON F-ENGINE	ELOKUVA	●	●	Valitsevat tai muuttavat kuvan asetuksia.	
	INTERNET	●	●		
	KÄYTTÄJÄN	●	●		
	NORMAL	●	●		
	DEMO	●	●		

● : Säädettävissä
A : Analoginen tulo
D : Digitaalinen tulo

HUOMAUTUS

- Kuvakkeiden järjestys voi vaihdella näytön mallin mukaan (sivut 9–16).

Edellä esiteltiin asetusten valitsemista ja säätämistä näyttövalikon avulla. Seuraavassa on lueteltu näyttövalikon kaikkien vaihtoehtojen kuvakkeet, nimet ja kuvaukset.

Paina MENU (VALIKKO) -painiketta, jotta päävalikko tulee näkyviin.

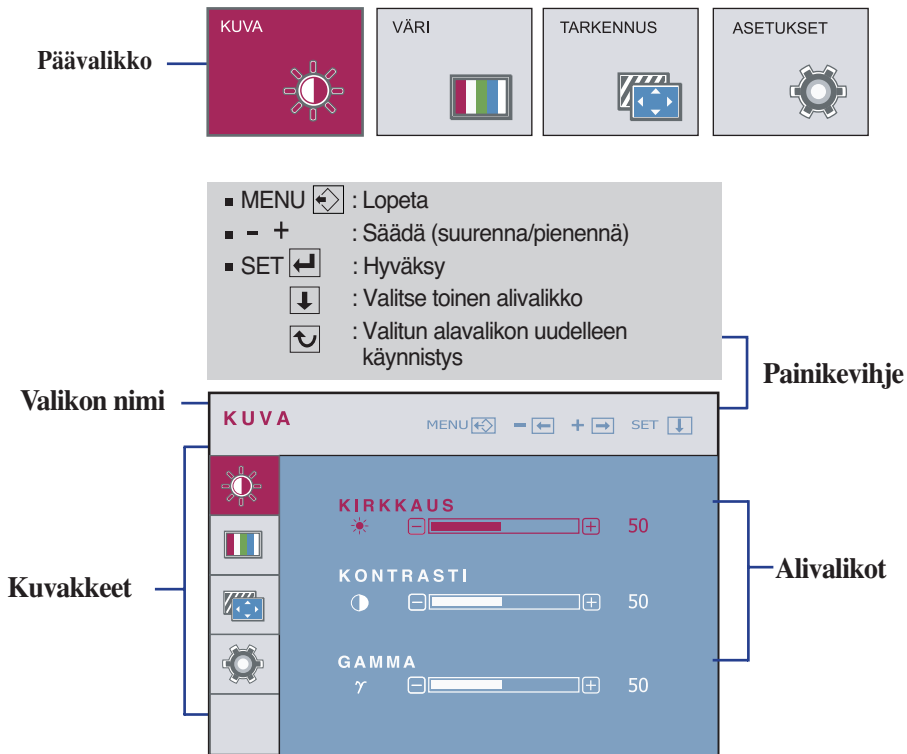

HUOMAUTUS

- Näyttövalikon kielivaihtoehdot voivat olla erilaiset kuin tässä oppaassa on esitetty.

Päävalikko

Alivalikko

Kuvaus



KUVA

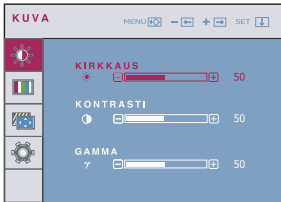

KIRKKAUS

Säätää näytön kirkkautta.

KONTRASTI

Säätää näytön kontrastia.

GAMMA

Valitsee näytön gamma-arvon: -50/0/50
Suuri gamma-arvo vaalentaa kuvaa ja pieni gamma-arvo suurentaa kontrastia.

- **MENU** : Lopeta
- **-** : Pienennä
- **+** : Suurennä
- **SET** : Valitsee toisen alivalikon.



VÄRI

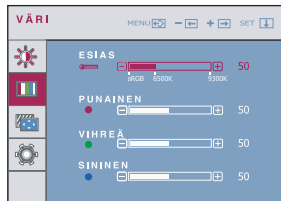

ESIAS

- sRGB: Muuttaa näytön värit sRGB-väristandardin mukaisiksi.
- 6500K: Muuttaa valkoisen punertavaksi.
- 9300K: Muuttaa valkoisen sinertäväksi.

PUNAINEN

Muuttaa punaisen värin määrää.

VIHREÄ

Muuttaa vihreän värin määrää.

SINIEN

Muuttaa sinisen värin määrää.

- **MENU** : Lopeta
- **-** : Pienennä
- **+** : Suurennä
- **SET** : Valitsee toisen alivalikon.

Päävalikko

Alivalikko

Kuvaus



TARKENNUS

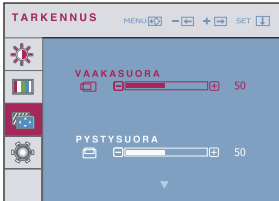

VAAKASUORA Siirtää kuvaa vasemmalle tai oikealle.

PYSTYSUORA Siirtää kuvaa ylös tai alas.

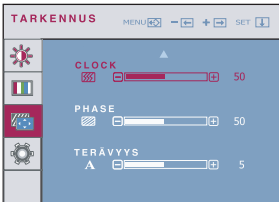

CLOCK Poistaa kuvan taustalta pystysuorat juovat tai raidat. Samalla voit muuttaa kuvan vaakasuuntaista kokoa.

PHASE Säätää näytön terävyyttä. Tämä toiminto poistaa vaakasuoran kohinan sekä muuttaa merkit selvemmiksi tai terävämmiksi.

- **MENU** : Lopeta
- **-** : Pienennä
- **+** : Suurena
- **SET** : Valitsee toisen alivalikon.

TERÄVYYS Säätää näytön selkeyttä.

Päävalikko



ASETUKSET

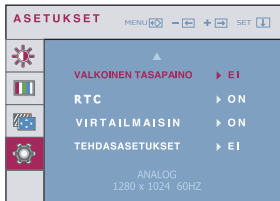
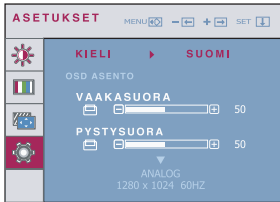

- **MENU** : Lopeta
- **-** : Säädä
- **+** : Säädä
- **SET** : Valitsee toisen alivalikon.

Alivalikko

KIELI

Valitsee valikoissa käytettävän kielen.

OSD ASENTO

Muuttaa näyttövalikkoikkunan sijaintia näytössä.

VALKOINEN TASAPAINO

Jos näyttökortin lähtösignaali ei ole vaatimusten mukainen, värien laatu voi heikentyä signaalin vääristymien takia. Tällä toiminnolla säädetään signaalin taso näyttökortin lähtösignaalin tason mukaiseksi, jotta kuvasta saadaan paras mahdollinen. Valitse tämä toiminto, jos värit näkyvät mustana ja valkoisena.

RTC

Mikäli asetus on **ON**, tämä sallii Vasteajan ohjaustoiminnon. Mikäli asetus on **OFF**, tämä ei salli Vasteajan ohjaustoimintoa.

VIRTAILMAISIN

Palauttaa kaikki muut asetukset paitsi **KIELI** -asetuksen alkuarvoihinsa. Tällä asetuksella voit valita, onko näytön etupaneelissa oleva virran merkkivalo käytössä. Jos valitset **OFF (POIS)**, merkkivalo sammuu. Jos valitset **ON (PÄÄLLÄ)**, merkkivalo syttyy automaattisesti.

TEHDASASETUKSET

Voit palauttaa asetukset heti painamalla **+**, **-** -painiketta.

Jos tekemäsi muutokset eivät paranna kuvan laatua, palauta tehdasasetukset. Säädä valkotasapaino tarvittaessa uudelleen. Tämä toiminto on käytettävissä vain, jos tulosignaali on analoginen.

Näyttövalikon asetusten valitseminen ja muuttaminen

- ■ ■ OSD-näyttö ilmestyy näytölle kun kosketat **FUN**-painiketta näytön vasemmassa alaosassa.

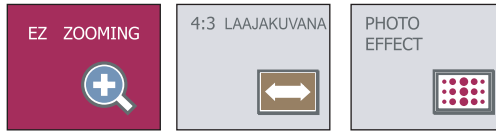

Päävalikko Alivalikko Kuvaus

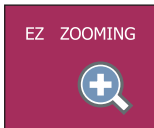

EZ ZOOMING

EZ Zoom alentaa näytön resoluutiota yhden pykälän lisäyksinä. Painikkeen painaminen kerran alentaa resoluutiota yhden pykälän, kun taas seuraava painallus palauttaa sen alkuperäisiin näyttöasetuksiin.

*Tämä toiminto on käytössä vain, kun forteManager on asennettu tietokoneeseen.

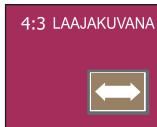

4:3 LAAJAKUVANA

Voit säätää kuvan koon näytössä.



LAAJA



4:3

* **4:3** : Tulevasta videosaalisuhteesta riippuen, se muunnetaan automaattisesti optimoituun kuvasuhteeseen.

Päävalikko

Alivalikko

Kuvaus

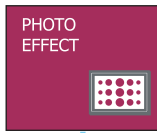

PHOTO EFFECT

- NORMAL:

Valokuvatoiminto ei ole käytössä.

- GAUSS - SUMENNUS:

Tämä valinta lisää näyttötehoa niin, että tummat ja terävät kuvat muuttuvat kirkkaammiksi ja epäselvemmiksi.

- SEEPIA:

Tämä valinta muuttaa näytön Seepian sävyiseksi. Seepian sävy on ruskean värinen sävy.

- MUSTAVALKOINEN:

Tämä valinta muuttaa näytön Harmaa tilaan. Näytöllä näkyvät sävyt valkoinen, musta ja harmaa.

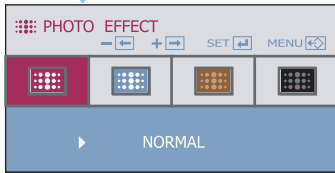

Näyttövalikon asetusten valitseminen ja muuttaminen

- ■ ■ OSD-näyttö ilmestyy näytölle kun kosketat  -painiketta näytön vasemmassa alaosassa.

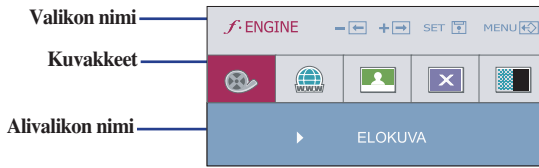

Päävalikko Alivalikko Kuvaus

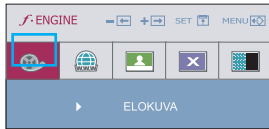

ELOKUVA/Tällä toiminnolla voit helposti valita ympäristöön (valaistukseen, kuvan tyyppiin jne.) parhaiten sopivan näyttöasetuksen.

ELOKUVA: Videoiden ja elokuvien liikkuville kuville.

INTERNET: Tekstiä sisältäville kuville (tekstinkäsittely ym.).

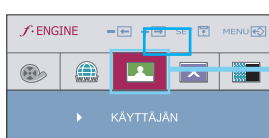

KÄYTTÄJÄN

Käyttäjän määrittämä

Voit säätää kirkkaus-, ACE- ja ROM-asetuksia.

Voit tallentaa säädetyt arvot ja ottaa ne käyttöön siirtyessäsi toisenlaiseen ympäristöön.

...  (Kirkkaus): Muuttaa kuvan kirkkautta.

...**ACE** (Adaptive Clarity Enhancer): Valitsee kuvan selkeyttä parantavan tilan.

...**RCM** (Real Color Management): Valitsee värejä parantavan tilan.

-  0 Ei käytössä
-  1 Vihreän korostus
-  2 Ihonväri
-  3 Värien korostus

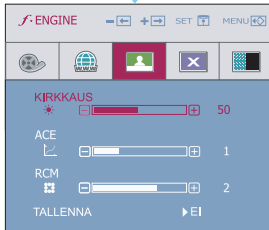

Valitse **TALLENNNA** alivalikko painamalla **AUTO/SET-painiketta** ja tallenna **YES** -arvo painamalla **+**, **-** -painikkeita.

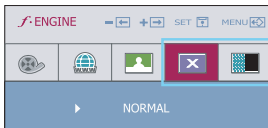

NORMAL Tämä asetusta sopii normaalikäyttöön.

DEMO

Tämä valinta on tarkoitettu asiakasmainokseksi liikkeisiin. Sen asetusta on sama kuin Elokuva-tilassa ja ja näyttö on jaettu kahteen osaan.

Tarkista seuraavat seikat, ennen kuin soitat huoltoon.

Näytössä ei ole kuvaa

- | | |
|--|--|
| <ul style="list-style-type: none">● Onko näytön virtajohto kytketty?● Onko virransoittimen valo päällä?● Onko virta päällä ja virransoittimen väri sininen?● Vilkuuko virransoittimen sininen LED-merkivalo?● Onko näytössä teksti OUT OF RANGE (ALUEEN ULKOPUOLELLA)?● Onko näytössä teksti CHECK SIGNAL CABLE (TARKISTA SIGNAALIKAAPELI)? | <ul style="list-style-type: none">• Varmista, että virtajohto on kunnolla kytketty pistorasiaan.• Paina Virtapainiketta.• Säädä kirkkautta ja kontrastia.• Jos näyttö on virransäästötilassa, aktivoi se siirtämällä hiirtä tai painamalla näppäimistön mitä tahansa näppäintä.• Kytke tietokoneeseen virta.• Tämä teksti tarkoittaa sitä, että tietokoneesta (näyttökortista) tuleva signaali on näytön vaaka- tai pystytaajuusalueen ulkopuolella. Katso tämän oppaan kohta Tekniset tiedot ja muuta näyttökortin asetuksia.• Tämä teksti tarkoittaa sitä, että tietokoneen ja näytön välistä signaalikaapelia ei ole kytketty. Tarkista signaalikaapeli ja yritä uudelleen. |
|--|--|

Näytössä on teksti OSD LUKITTU

- | | |
|--|--|
| <ul style="list-style-type: none">● Tuleeko näyttöön teksti OSD LUKITTU kun painat MENU (VALIKKO) -painiketta? | <ul style="list-style-type: none">• Voit lukita näytön asetukset, jotta niitä ei muuteta vahingossa. Voit vapauttaa asetusten lukituksen milloin tahansa painamalla MENU (VALIKKO) -painiketta muutamia sekunteja. Teksti OSD VAPAUTETTU tulee näkyviin. |
|--|--|

Näyttökuvassa on vikaa

- | | |
|---|---|
| <ul style="list-style-type: none">● Kuvan sijainti ei ole oikea. | <ul style="list-style-type: none">• Valitse kuvan automaattinen säätö painamalla AUTO/SET -painiketta. Jos tulos ei ole tyydyttävä, säädä kuvan sijaintia ASENTO -valikon toiminnoilla HORIZONTAL (VAAKA) ja VERTICAL (PYSTY). |
| <ul style="list-style-type: none">● Kuvaruudun taustalla näkyy pystysuoria juovia tai raitoja. | <ul style="list-style-type: none">• Valitse kuvan automaattinen säätö painamalla AUTO/SET -painiketta. Jos tulos ei ole tyydyttävä, yritä häivyttää juovat tai raidat käyttämällä näyttövalikon CLOCK (KELLO) -asetusta. |
| <ul style="list-style-type: none">● Kuvassa on vaakasuuntaista kohinaa tai teksti ei näy terävänä. | <ul style="list-style-type: none">• Valitse kuvan automaattinen säätö painamalla AUTO/SET -painiketta. Jos tulos ei ole tyydyttävä, yritä häivyttää vaakasuuntainen kohina käyttämällä näyttövalikon PHASE (VAIHE) -asetusta.• Valitse tietokoneessa Ohjauspaneeli --> Näyttö --> Asetukset ja valitse näytölle suositeltu tarkkuus tai säädä kuva mahdollisimman hyväksi. Valitse väriasetukseksi parempi kuin 24 bittiä (True Color). |

Tärkeää

- Valitse tietokoneessa **Ohjauspaneeli --> Näyttö --> Asetukset** ja tarkista, onko näytön tarkkuutta tai virkistystaajuutta muutettu. Jos on, valitse näyttökortin asetuksilla suositeltu tarkkuus.
- **Syyt optimaalisen resoluution suosittelemiseen** : Kuvasuhde on 16:10. Jos lähteen resoluutio ei ole sama kuin kuvasuhteen 16:10 (esim. 16:9, 5:4 tai 4:3) saattaa syntyä ongelmia kuten kirjainten tai kuvaruudun sekoittumista, leikkautunutta näyttökuvaa tai kuvaruutunäytön kallistumista.
- Asetustapa saattaa vaihdella tietokone- ja käyttöjärjestelmä O/S (Operation System) -kohtaisesti, eikä näytönohjain ehkä tue edellä mainittua tarkkuutta. Ota tarvittaessa yhteyttä tietokoneen tai näytönohjaimen valmistajaan.

Näyttökuvassa on vikaa

- | | |
|---|--|
| <ul style="list-style-type: none">● Kuva on mustavalkoinen tai väreissä on virheitä. | <ul style="list-style-type: none">• Tarkista, että signaalikaapeli on kunnolla kytketty. Kiristä ruuvit tarvittaessa.• Varmista, että näyttökortti on kunnolla asetettu paikalleen.• Valitse tietokoneessa Ohjauspaneeli --> Näyttö --> Asetukset ja valitse näyttöasetukseksi parempi kuin 24 bittiä (True Color). |
| <ul style="list-style-type: none">● Näyttö välkky. | <ul style="list-style-type: none">• Tarkista, onko näyttö lomitetussa tilassa. Jos on, valitse suositeltu tarkkuus. |

Oletko asentanut näyttöajurin?

- | | |
|---|---|
| <ul style="list-style-type: none">● Oletko asentanut näyttöajurin? | <ul style="list-style-type: none">• Muista asentaa näyttöajuri näytön mukana toimitetulta CD-levyltä (tai levykkeeltä). Voit myös ladata ajurin Web-sivustosta http://www.lge.com. |
| <ul style="list-style-type: none">● Onko näytössä teksti "Unrecognized monitor, Plug & Play (VESA DDC) monitor found"? | <ul style="list-style-type: none">• Varmista, että näyttökortti tukee Plug & Play -ominaisuutta. |

Näyttö	22 tuuman (55,8 cm) litteä aktiivimatriisinesitekidenäyttö Heijastuksia vähentävä pinnoite Näkyvän osan lävistäjä: 55,8 cm Pikseliväli 0,282*0,282 mm	
Synkronitulo	Vaakataajuus	Analoginen: 30 – 83 kHz (automaattinen) Digitaalinen: 30 – 83 kHz (automaattinen)
	Pystytaajuus	56–75 Hz (automaattinen)
	Signaalin muoto	Erillinen TTL, positiivinen/negatiivinen SOG (Sync On Green), Digitaalinen(HDCP)
Videotulo	Liitin	15-nastainen D-Sub DVI-D (digitaalinen)
	Signaalin muoto	Analoginen RGB (0,7 Vp-p/75 ohm), digitaalinen
Tarkkuus	Suurin	Analoginen: VESA 1680 x 1050, 60 Hz Digitaalinen: VESA 1680 x 1050, 60 Hz
	Suositteltu	VESA 1680 x 1050, 60 Hz
Plug&Play	DDC 2B (Digitaalinen), DDC 2AB (Analoginen)	
Tehontarve	Virta kytketty	: 45 W(nimellinen)
	Lepotila	≤ 1 W
	Virta katkaistu	≤ 1 W
Mitat ja paino	Jalustan kanssa	Ilman jalustaa
	Leveys	52,20 cm
	korkeus	42,39 cm
	syvyys	16,20 cm
	Nettopaino	4,35 kg
Kallistuskulma	Kallistus	-5°~15°
Virransyöttö	12V \equiv 3.2A	
AC-DC sovitin	DVE, DSA-50W-12 tai LienChang LCAP08	
Ympäristövaatimukset	Käyttöympäristö	
	Lämpötila	10–35 °C
	Kosteus	10–80 %, ei tiivistyvä
	Säilytysympäristö	
	Lämpötila	-20–60 °C
	Kosteus	5–90 %, ei tiivistyvä
Jalusta	Kiinnitetty (<input type="checkbox"/>), irrotettu (<input type="checkbox"/>)	
Signaalikaapeli	Kiinnitetty (<input type="checkbox"/>), irrotettu (<input type="checkbox"/>)	
Virtajohto	Pistorasiaan tai tietokoneeseen kytkettävä	

HUOMAUTUS

- Oikeus tässä oppaassa esitettyjen tietojen muutoksiin pidätetään.

Näyttötilat (tarkkuus)

Näyttötila (tarkkuus)		Vaakataajuus (kHz)	Pystytaajuus (Hz)
1	720 x 400	31,468	70
2	640 x 480	31,469	60
3	640 x 480	37,500	75
4	800 x 600	37,879	60
5	800 x 600	46,875	75
6	1024 x 768	48,363	60
7	1024 x 768	60,123	75
8	1152 x 864	67,500	75
9	1280 x 1024	63,981	60
10	1280 x 1024	79,976	75
11	1680 x 1050	64,674	60
*12	1680 x 1050	65,290	60

* Suositeltu tila

Merkkivalo

Tila	Väri
Virta kytketty	Sininen
Lepotila	Sininen ja valoinen LED-merkkivalo vilkkuu
Virta katkaistu	Ei pala

Digitally yours ■■■■■

