

User's Guide Specification

담당

관리자

Yang HM
09.04.30

KANG
KWANG SUK
09.04.30

1. Model Description

MODEL	PQ10/PS11-UA/B	BRAND	LG	Part No.	MFL58372905 (0905-REV01)
SUFFIX	CANADA	Product Name	42/50PQ10, 50/60PS11		

2. Printing Specification

1. Trim Size (Format) : 185mm x 260 mm
2. Printing Colors
 - Cover : 1 COLOR (BLACK)
 - Inside : 1 COLOR (BLACK)
3. Stock (Paper)
 - Cover : Coated paper , S/White 150 g/m²
 - Inside : Uncoated paper , 백상지 60 g/m²
4. Printing Method : Off set
5. Bindery : Saddle stitch
6. Language : English/French (2)
7. Number of pages : 80

NOTES

“This part contain Eco-hazardous substances (Pb, Cd, Hg, Cr6+, PBB, PBDE, etc.) within LG standard level, Details should be followed Eco-SCM management standard[LG(56)-A-2524]. Especially, Part should be followed and controlled the following specification.
 (1)Eco-hazardous substances test report should be submitted when Part certification test and First Mass Production.
 (2) Especially, Don't use or contain lead(Pb) and cadmium(Cd) in ink.

3. Special Instructions

(1) Origin Notification

- | | | | |
|-----------------------------|--------------------------------|---------------------------------|-------------------------------|
| * LGEMX : Printed in Mexico | * LGENT : Printed in China | * LGEMA : Printed in Poland | * LGETH : Printed in Thailand |
| * LGERS : Printed in Mexico | * LGENP : Printed in China | * LGEWA : Printed in U.K. | * LGEVN : Printed in Vietnam |
| * LGEAZ : Printed in Brazil | * LGEIL : Printed in India | * LGEEG : Printed in Egypt | |
| * LGESP : Printed in Brazil | * LGEDI : Printed in Indonesia | * LGERA : Printed in Russia | |
| * LGESY : Printed in China | * LGEIN : Printed in Indonesia | * LGEAK : Printed in Kazakhstan | |

4. Changes

9				
8				
7				
6				
5				
4				
3				
2				
1	May/25/09	Yang Hyo mi	S9-53630	Deleted the 'Bolts for stand assembly' for 60PS11 model.
REV. NO.	MM/DD/YY	SIGNATURE	CHANGE NO.	CHANGE CONTENTS

Pagination sheet

P/NO. [MFL58372905](#)
Total pages : 80 pages

Front cover

LG(EN)
P/NO.

2
---	------

....
------	------

38	39
----	----

Rear cover

LG

Front cover

LG(FRE)
P/NO.

2
---	------

....
------	------

38	39
----	----

Rear cover

LG



PLASMA TV OWNER'S MANUAL

42PQ10
50PQ10
50PS11
60PS11
42PQ12
50PQ12

Please read this manual carefully before operating your set and retain it for future reference. The model and serial number of the TV is located on the back and one side of the TV. Record it below should you ever need service.

Model:

Serial:

To view the extended version of owner's manual that contains the advanced features of these TV sets, visit our website at <http://www.lge.com>

1-888-542-2623 CANADA
1-800-243-0000 USA, Consumer User
1-888-865-3026 USA, Commercial User
LG Customer Information Center



This product qualifies for ENERGY STAR in the "factory default (Home Use)" setting.

Changing the factory default settings or enabling other features may increase power consumption that could exceed the limits necessary to qualify for ENERGY STAR.

P/NO : MFL58372905 (0905-REV01)
Printed in Korea

WARNING / CAUTION



WARNING / CAUTION
 RISK OF ELECTRIC SHOCK
 DO NOT OPEN



TO REDUCE THE RISK OF ELECTRIC SHOCK DO NOT REMOVE COVER (OR BACK). NO USER SERVICEABLE PARTS INSIDE. REFER TO QUALIFIED SERVICE PERSONNEL.

 The lightning flash with arrowhead symbol, within an equilateral triangle, is intended to alert the user to the presence of uninsulated “dangerous voltage” within the product’s enclosure that may be of sufficient magnitude to constitute a risk of electric shock to persons.

 The exclamation point within an equilateral triangle is intended to alert the user to the presence of important operating and maintenance (servicing) instructions in the literature accompanying the appliance.

WARNING/CAUTION

TO REDUCE THE RISK OF FIRE AND ELECTRIC SHOCK, DO NOT EXPOSE THIS PRODUCT TO RAIN OR MOISTURE.

NOTE TO CABLE/TV INSTALLER

This reminder is provided to call the CATV system installer’s attention to Article 820-40 of the National Electric Code (U.S.A.). The code provides guidelines for proper grounding and, in particular, specifies that the cable ground shall be connected to the grounding system of the building, as close to the point of the cable entry as practical.

WARNING / CAUTION

To prevent fire or shock hazards, do not expose this product to rain or moisture.

FCC NOTICE

Class B digital device

This equipment has been tested and found to comply with the limits for a Class B digital device, pursuant to Part 15 of the FCC Rules. These limits are designed to provide reasonable protection against harmful interference in a residential installation. This equipment generates, uses and can radiate radio frequency energy and, if not installed and used in accordance with the instructions, may cause harmful interference to radio communications. However, there is no guarantee that interference will not occur in a particular installation. If this equipment does cause harmful interference to radio or television reception, which can be determined by turning the equipment off and on, the user is encouraged to try to correct the interference by one or more of the following measures:

- Reorient or relocate the receiving antenna.
- Increase the separation between the equipment and receiver.
- Connect the equipment to an outlet on a circuit different from that to which the receiver is connected.
- Consult the dealer or an experienced radio/TV technician for help.

This device complies with part 15 of the FCC Rules. Operation is subject to the following two conditions: (1) This device may not cause (harmful) interference, and (2) this device must accept any interference received, including interference that may cause undesired operation (of the device).

Any changes or modifications not expressly approved by the party responsible for compliance could void the user’s authority to operate the equipment.

CAUTION

Do not attempt to modify this product in any way without written authorization from LG Electronics. Unauthorized modification could void the user’s authority to operate this product

IMPORTANT INFORMATION TO PREVENT “IMAGE BURN / BURN-IN” ON YOUR TV SCREEN

- When a fixed image (e.g. logos, screen menus, video game, and computer display) is displayed on the TV for an extended period, it can become permanently imprinted on the screen. This phenomenon is known as “image burn” or “burn-in.” Image burn is not covered under the manufacturer’s warranty.
- In order to prevent image burn, avoid displaying a fixed image on your TV screen for a prolonged period (2 or more hours for LCD, 1 or more hours for Plasma).
- Image burn can also occur on the letterboxed areas of your TV if you use the 4:3 aspect ratio setting for an extended period.

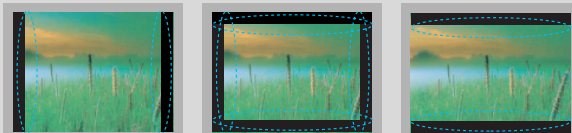

SAFETY INSTRUCTIONS

IMPORTANT SAFETY INSTRUCTIONS

Read these instructions.
Keep these instructions.
Heed all warnings.
Follow all instructions.



- 1 Do not use this apparatus near water.



- 2 Clean only with dry cloth.



- 3 Do not block any ventilation openings. Install in accordance with the manufacturer's instructions.



- 4 Do not install near any heat sources such as radiators, heat registers, stoves, or other apparatus (including amplifiers) that produce heat.



- 5 Do not defeat the safety purpose of the polarized or grounding-type plug. A polarized plug has two blades with one wider than the other. A grounding type plug has two blades and a third grounding prong. The wide blade or the third prong are provided for your safety. If the provided plug does not fit into your outlet, consult an electrician for replacement of the obsolete outlet.



- 6 Protect the power cord from being walked on or pinched particularly at plugs, convenience receptacles, and the point where they exit from the apparatus.



- 7 Only use attachments/accessories specified by the manufacturer.



- 8 Use only with the cart, stand, tripod, bracket, or table specified by the manufacturer, or sold with the apparatus. When a cart is used, use caution when moving the cart/apparatus combination to avoid injury from tip-over.



- 9 Unplug this apparatus during lighting storms or when unused for long periods of time.

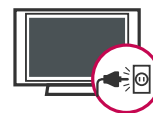

- 10 Refer all servicing to qualified service personnel. Servicing is required when the apparatus has been damaged in any way, such as power-supply cord or plug is damaged, liquid has been spilled or objects have fallen into the apparatus, the apparatus has been exposed to rain or moisture, does not operate normally, or has been dropped.

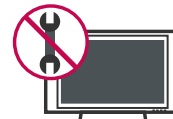

- 11 Never touch this apparatus or antenna during a thunder or lightning storm.

- 12 When mounting a TV on the wall, make sure not to install the TV by the hanging power and signal cables on the back of the TV.

- 13 Do not allow an impact shock or any objects to fall into the product, and do not drop onto the screen with something.

- 14 CAUTION concerning the Power Cord:
It is recommend that appliances be placed upon a dedicated circuit; that is, a single outlet circuit which powers only that appliance and has no additional outlets or branch circuits. Check the specification page of this owner's manual to be certain.

Do not connect too many appliances to the same AC power outlet as this could result in fire or electric shock.

SAFETY INSTRUCTIONS

Do not overload wall outlets. Overloaded wall outlets, loose or damaged wall outlets, extension cords, frayed power cords, or damaged or cracked wire insulation are dangerous. Any of these conditions could result in electric shock or fire. Periodically examine the cord of your appliance, and if its appearance indicates damage or deterioration, unplug it, discontinue use of the appliance, and have the cord replaced with an exact replacement part by an authorized servicer. Protect the power cord from physical or mechanical abuse, such as being twisted, kinked, pinched, closed in a door, or walked upon. Pay particular attention to plugs, wall outlets, and the point where the cord exits the appliance.

Do not make the TV with the power cord plugged in. Do not use a damaged or loose power cord. Be sure do grasp the plug when unplugging the power cord. Do not pull on the power cord to unplug the TV.



- 15** **WARNING** - To reduce the risk of fire or electrical shock, do not expose this product to rain, moisture or other liquids. Do not touch the TV with wet hands. Do not install this product near flammable objects such as gasoline or candles or expose the TV to direct air conditioning.



- 16** Do not expose to dripping or splashing and do not place objects filled with liquids, such as vases, cups, etc. on or over the apparatus (e.g. on shelves above the unit).



17 GROUNDING

Ensure that you connect the earth ground wire to prevent possible electric shock (i.e. a TV with a three-prong grounded AC plug must be connected to a three-prong grounded AC outlet). If grounding methods are not possible, have a qualified electrician install a separate circuit breaker.

Do not try to ground the unit by connecting it to telephone wires, lightning rods, or gas pipes.

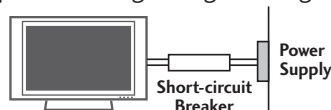

- 18** **DISCONNECTING DEVICE FROM MAINS**
Mains plug is the disconnecting device. The plug must remain readily operable.

- 19** As long as this unit is connected to the AC wall outlet, it is not disconnected from the AC power source even if you turn off this unit by SWITCH. (Not included with all models)

20 ANTENNAS Outdoor antenna grounding

If an outdoor antenna is installed, follow the precautions below. An outdoor antenna system should not be located in the vicinity of overhead power lines or other electric light or power circuits, or where it can come in contact with such power lines or circuits as death or serious injury can occur.

Be sure the antenna system is grounded so as to provide some protection against voltage surges and built-up static charges.

Section 810 of the National Electrical Code (NEC) in the U.S.A. provides information with respect to proper grounding of the mast and supporting structure, grounding of the lead-in wire to an antenna discharge unit, size of grounding conductors, location of antenna discharge unit, connection to grounding electrodes and requirements for the grounding electrode.

Antenna grounding according to the National Electrical Code, ANSI/NFPA 70

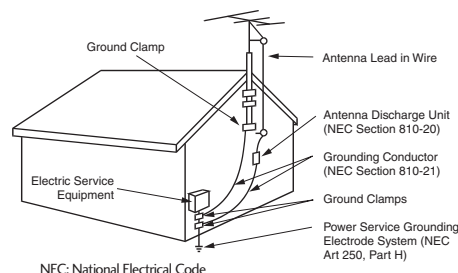

21 Cleaning

When cleaning, unplug the power cord and scrub gently with a soft cloth to prevent scratching. Do not spray water or other liquids directly on the TV as electric shock may occur. Do not clean with chemicals such as alcohol, thinners or benzene.

22 Moving

Make sure the product is turned off, unplugged and all cables have been removed. It may take 2 or more people to carry larger TVs. Do not press against or put stress on the front panel of the TV.

23 Ventilation

Install your TV where there is proper ventilation. Do not install in a confined space such as a bookcase. Do not cover the product with cloth or other materials (e.g.) plastic while plugged in. Do not install in excessively dusty places.

- 24** If you smell smoke or other odors coming from the TV or hear strange sounds, unplug the power cord contact an authorized service center.

- 25** Do not press strongly upon the panel with hand or sharp object such as nail, pencil or pen, or make a scratch on it.

- 26** Keep the product away from direct sunlight.

CONTENTS

WARNING / CAUTION	2
SAFETY INSTRUCTIONS	3

PREPARATION

To view the extended version of owner's manual ..	5
Features of this TV	5
Accessories	6
Front Panel Information	7
Back Panel Information	9
Stand Instruction	10
Desktop Pedestal Installation	11
Swivel Stand	11
Cable Arrangement	11
Remote Control Functions	12
VESA Wall Mounting	14
Securing the TV to the wall to prevent falling When the TV is used on a stand	15
Antenna or Cable Connection	16

EXTERNAL EQUIPMENT SETUP

HD Receiver Setup	17
DVD Setup	18
VCR Setup	19
PC Setup	20

WATCHING TV

Turning On the TV	22
Channel Selection	22
Volume Adjustment	22
Channel Setup	23
Initial Setting	24
Quick Menu	25
Favorite channel setup	26
Favorite channel list	26
On-Screen Menus Selection	27

USB

Entry Modes	30
Photo List	31
Music List	35

APPENDIX

Troubleshooting	37
Maintenance	39
Product Specifications	39

TO VIEW THE EXTENDED VERSION OF OWNER'S MANUAL

To view the extended version of owner's manual that contains the advanced features of these TV sets, visit our website at <http://www.lge.com>

Connect at www.lge.com → Select your Region → Select **SUPPORT** → Find **Product Support** and select **Owner's Manuals** → Enter your **Model No.** and then press **Search**

FEATURES OF THIS TV

- This feature is not available for all models.

 **SRS** is a trademark of SRS Labs, Inc. TruSurround XT technology is incorporated under license from SRS Labs, Inc.



Manufactured under license from Dolby Laboratories. "Dolby" and the double-D symbol are trademarks of Dolby Laboratories.



High-definition television. High-resolution digital television broadcast and playback system composed of roughly a million or more pixels, 16:9 aspect-ratio screens, and AC3 digital audio. A subset of digital television, HDTV formats include 1080i and 720p resolutions.



This TV contains the detailed calibrations necessary for professional certification by the Imaging Science Foundation. The resulting ISF "day" and "night" modes will then be accessible by the user to experience the best their LG HDTV has to offer. Sophisticated and detailed calibrations can be made through the ISFccc mode. Detailed calibration requires a licensed technician. Please contact your local dealer to inquire about an ISF certified technician.



HDMI, the HDMI logo and High-Definition Multimedia Interface are trademarks or registered trademarks of HDMI Licensing LLC."

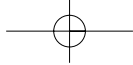

PREPARATION

PREPARATION

ACCESSORIES

Ensure that the following accessories are included with your TV. If an accessory is missing, please contact the dealer where you purchased the product.

The accessories included may differ from the images below.

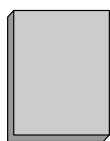

Owner's Manual

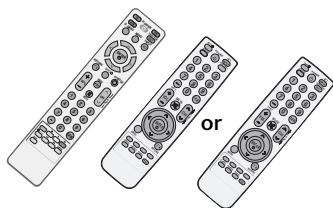

Remote Control



Batteries

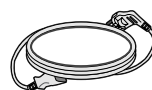

Power Cord

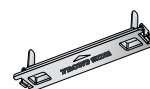

Protection Cover
(Refer to P.10)

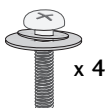

x 4

Bolts for stand assembly
(Except 60PS11)
(Refer to P.10)



x 2

Cable Holder
(Refer to P.11)

For 60PS11

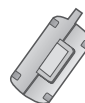

Ferrite core



Cable management clip
(Refer to P.11)

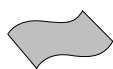

Polishing Cloth
(This feature is not available
for all models.)

- * Wipe spots on the exterior only with the polishing cloth.
- * Do not wipe roughly when removing stain. Excessive pressure may cause scratch or discoloration.

Option Extras

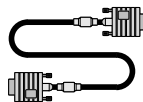

D-sub 15 pin Cable
(Not included with all models)

When using the VGA (D-sub 15 pin cable) PC connection, the user must use shielded signal interface cables with ferrite cores to maintain standards compliance.

For 60PS11

Use of ferrite core (This feature is not available for all models.)

Ferrite core can be used to reduce the electromagnetic wave when connecting the power cord. The closer the location of the ferrite core to the power plug, the better it is.

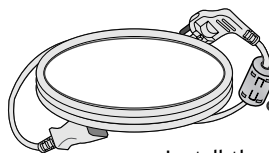

Install the power plug closely.

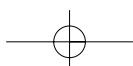

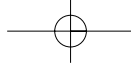

FRONT PANEL INFORMATION

- Image shown may differ from your TV.

⚠ CAUTION

- When the TV cannot be turned on with the remote control, press the ⏻ (power) button on the TV. (The remote control will not work when the ⏻ (power) button on the TV is switched off.) (Except 60PS11)

42/50PQ10, 42/50PQ12

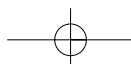
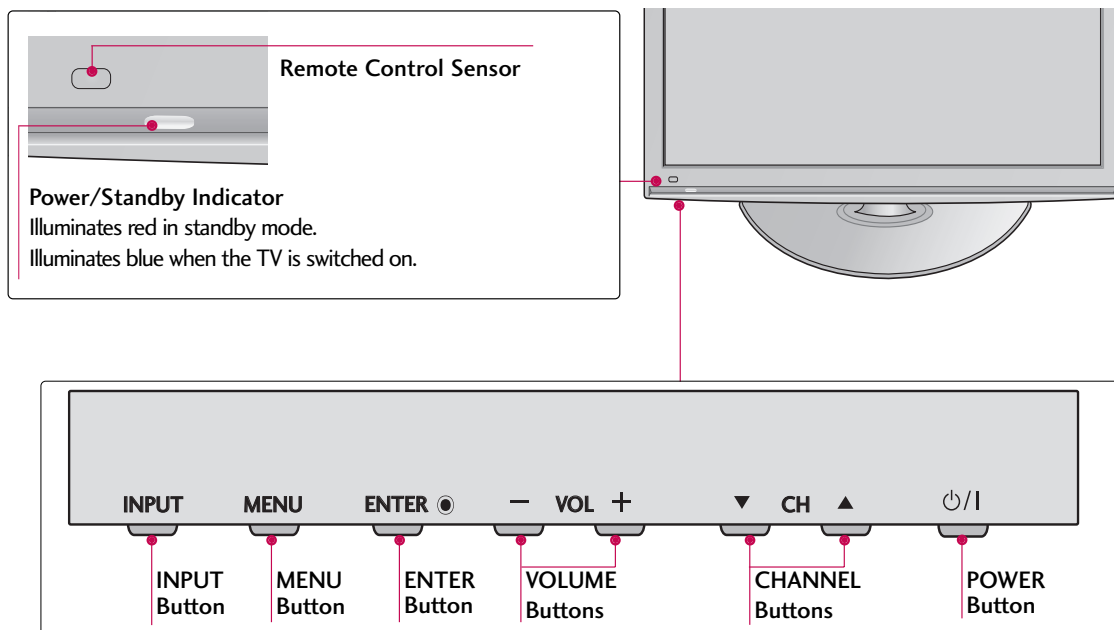

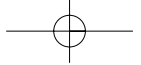

PREPARATION

PREPARATION

50PS11

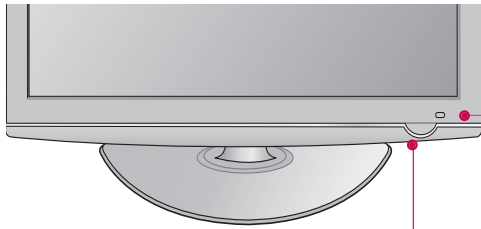

Remote Control Sensor
Intelligent Sensor
 Adjusts picture according to the surrounding conditions.

Power/Standby Indicator
 Illuminates red in standby mode.
 Illuminates blue when the TV is switched on.

INPUT **MENU** **ENTER** ● **- VOL +** **▼ CH ▲** **⏻/⏼**

INPUT Button **MENU Button** **ENTER Button** **VOLUME Buttons** **CHANNEL Buttons** **POWER Button**

60PS11

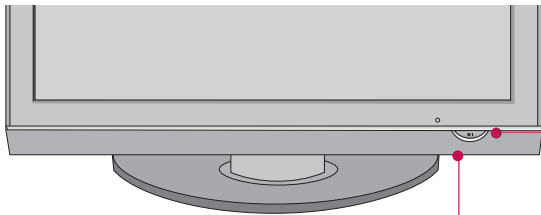

Intelligent Sensor
 Adjusts picture according to the surrounding conditions.

Remote Control Sensor
POWER Button

Power/Standby Indicator
 Illuminates red in standby mode.
 Illuminates green when the TV is switched on.

INPUT **MENU** **ENTER** ● **- VOL +** **▼ CH ▲**

INPUT Button **MENU Button** **ENTER Button** **VOLUME Buttons** **CHANNEL Buttons**

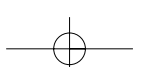

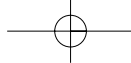

BACK PANEL INFORMATION

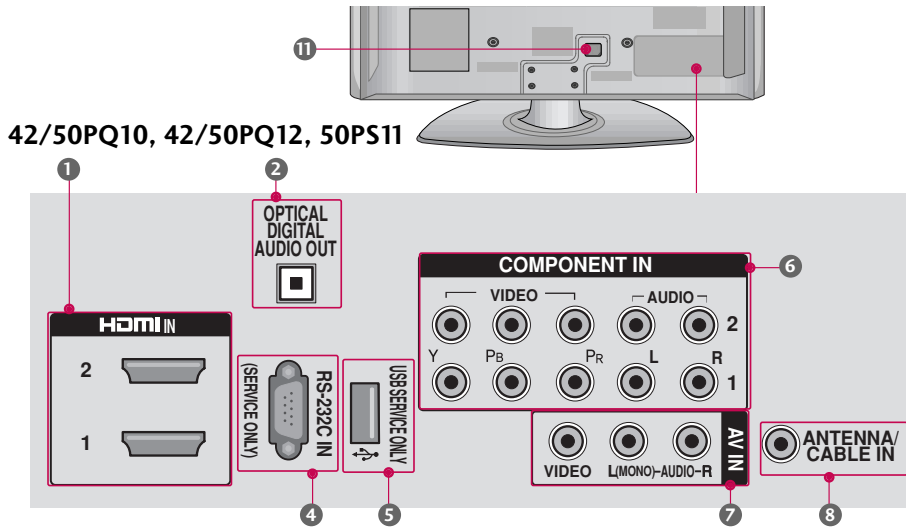

60PS11

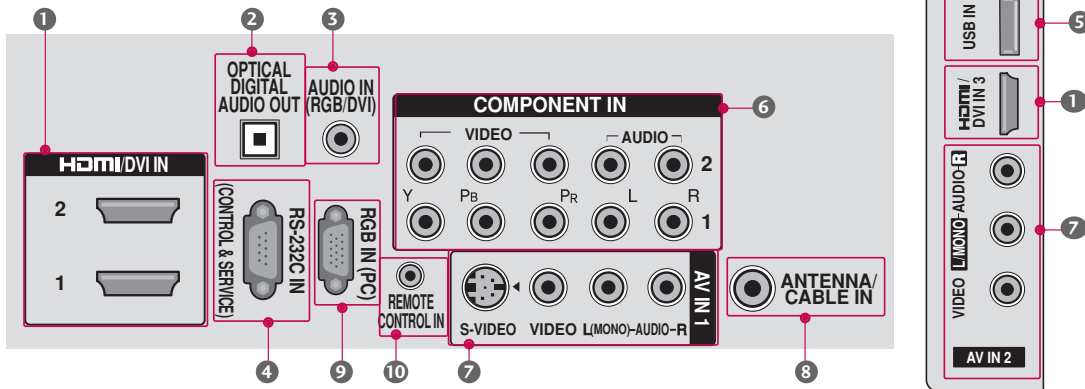

- 1 HDMI IN, HDMI/DVI IN**
Digital Connection. Supports HD video and Digital audio. Doesn't support 480i.
Accepts DVI video using an adapter or HDMI to DVI cable (not included).
- 2 OPTICAL DIGITAL AUDIO OUT**
Optical digital audio output for use with amps and home theater systems.
Note: In standby mode, this port doesn't work.
- 3 AUDIO IN (RGB/DVI) (For 60PS11)**
1/8" (0.32 cm) headphone jack for analog PC audio input.
- 4 RS-232C IN (CONTROL & SERVICE) PORT (For 60PS11)**
Used by third party devices.
- 5 USB IN (For 60PS11)**
Used for viewing photos and listening to MP3s.
USB SERVICE ONLY
(Except 60PS11)
Used for software updates.
- 6 COMPONENT IN**
Analog Connection. Supports HD.
Uses a red, green, and blue cable for video & red and white for audio.
- 7 AV (Audio/Video) IN**
Analog composite connection. Supports standard definition video only (480i).
S-VIDEO (For 60PS11)
Better quality than standard composition.
Supports standard definition video only (480i).
- 8 ANTENNA/CABLE IN**
Connect over-the air signals to this jack.
Connect cable signals to this jack.
- 9 RGB IN (PC) (For 60PS11)**
Analog PC Connection. Uses a D-sub 15 pin cable (VGA cable).
- 10 REMOTE CONTROL IN (For 60PS11)**
For a wired remote control.
- 11 Power Cord Socket**
For operation with AC power.
Caution: Never attempt to operate the TV on DC power.

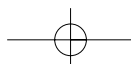

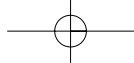

PREPARATION

STAND INSTRUCTION

■ Image shown may differ from your TV.

PREPARATION

Installation

- 1 Carefully place the TV screen side down on a cushioned surface to protect the screen from damage.

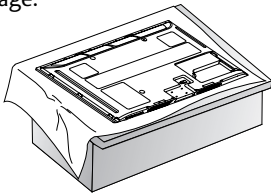

- 2 Assemble the TV as shown.

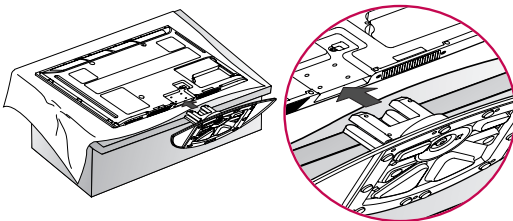

- 3 Fix the 4 screws securely using the holes in the back of the TV.

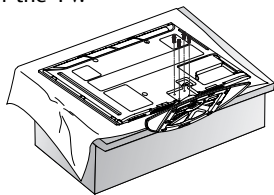

NOTE



- ▶ When assembling the stand, make sure to distinguish and assemble the front and rear side of the stand correctly.
- ▶ When assembling the desk type stand, check whether the bolt is fully tightened. (If not tightened fully, the product can tilt forward after the product installation). If you tighten the bolt with excessive force, the bolt can deviate from abrasion of the tightening part of the bolt.

Detachment

- 1 Carefully place the TV screen side down on a cushioned surface to protect the screen from damage.

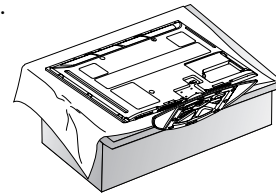

- 2 Loosen the screws from the TV.

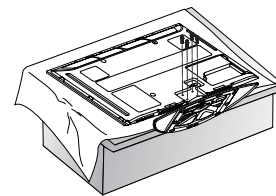

- 3 Detach the stand from the TV.

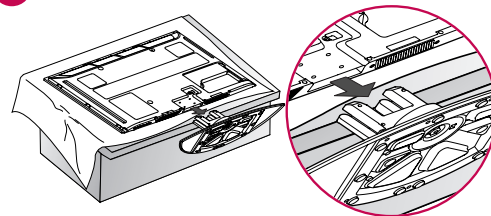

Protection Cover

After removing the stand, install the included **protection cover** over the hole for the stand. Press the **PROTECTION COVER** into the TV until you hear it click.

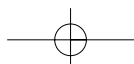
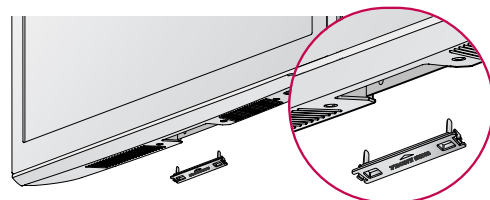

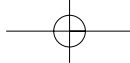

DESKTOP PEDESTAL INSTALLATION

- Image shown may differ from your TV.

For proper ventilation, allow a clearance of 4 inches on all four sides from the wall.

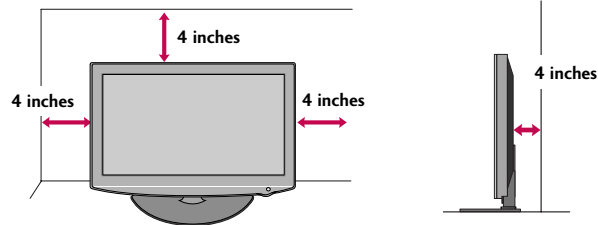

- CAUTION**
- Ensure adequate ventilation by following the clearance recommendations.
 - Do not mount near or above any type of heat source.

SWIVEL STAND

After installing the TV, you can adjust the TV set manually to the left or right direction by 20 degrees to suit your viewing position.

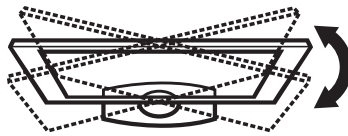

CABLE ARRANGEMENT

- Image shown may differ from your TV.

After connecting the cables as necessary, install **CABLE HOLDER** as shown and bundle the cables.

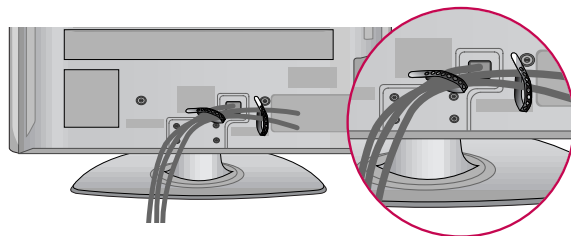

For 60PS11

Install the **CABLE MANAGEMENT CLIP** as shown.

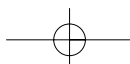
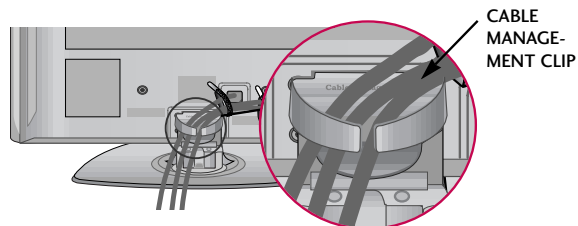

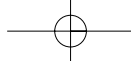

PREPARATION

REMOTE CONTROL FUNCTIONS

When using the remote control, aim it at the remote control sensor on the TV.

For 42/50PQ10, 42/50PQ12

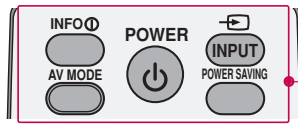

For 50PS11

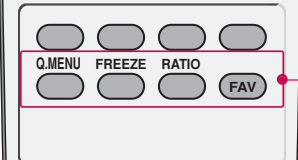
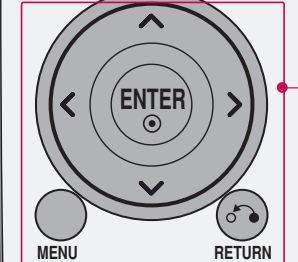
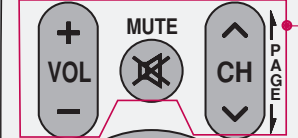
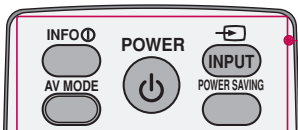

INFO Displays channel information at the top of the screen.

AV MODE Toggles through preset Video and Audio modes.

POWER Turns the TV on from standby or off to standby.

INPUT Rotates through inputs.
Also switches the TV on from standby.

ENERGY SAVING Adjusts the Energy Saving. (For 50PS11)

POWER SAVING Adjusts the Power Saving. (For 42/50PQ10, 42/50PQ12)

NUMBER button

— (DASH) Used to enter a program number for multiple program channels such as 2-1, 2-2, etc.

LIST Displays the channel list.

FLASHBK Tunes to the last channel viewed.

VOLUME UP /DOWN Adjusts the volume.

MUTE Switch the sound on or off.

CHANNEL UP/DOWN Changes the channel.

PAGE UP/DOWN Moves from one full set of screen information to the next one.

THUMBSTICK (Up/Down/Left Right/ENTER) Navigates the on-screen menus and adjusts the system settings to your preference.

MENU Displays the main menu or clears all on-screen displays and returns to TV viewing.

RETURN Allows the user to move return one step in an interactive application or other user interaction function.

Q.MENU Opens the list of Quick Menu options.

FREEZE Freezes the current frame.

RATIO Changes the aspect ratio of the video.

FAV Scroll through the programmed Favorite channels.

Installing Batteries

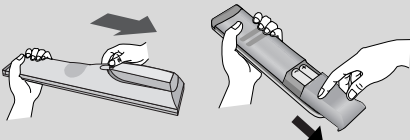

- Open the battery compartment cover on the back side and install the batteries matching correct polarity.
- Install two 1.5V AAA batteries. Don't mix old or used batteries with new ones.
- Close cover.

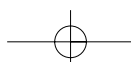

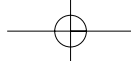

60PS11

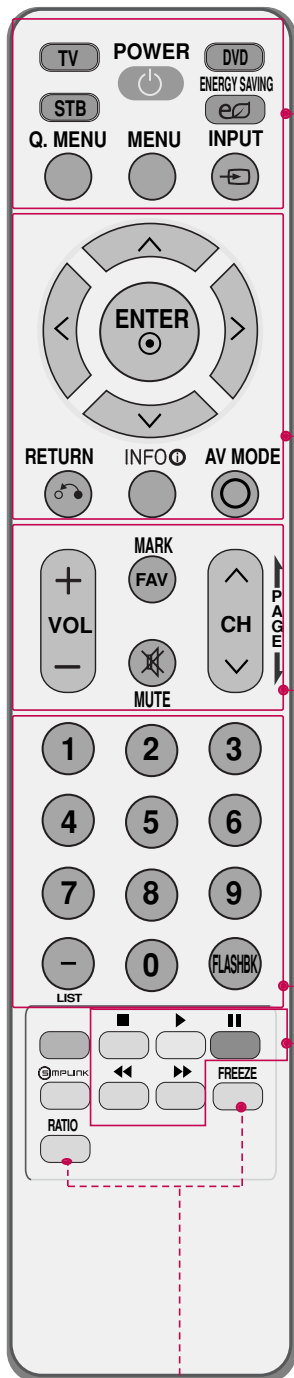

TV/STB/DVD Select the remote operating mode: TV, STB or DVD.

POWER Turns the TV on from standby or off to standby.

ENERGY SAVING Adjusts the Energy Saving.

Q.MENU Opens the list of Quick Menu options.

MENU Displays the main menu or clears all on-screen displays and returns to TV viewing.

INPUT Rotates through inputs.
Also switches the TV on from standby.

THUMBSTICK (Up/Down/Left Right/ENTER) Navigates the on-screen menus and adjusts the system settings to your preference.

RETURN Allows the user to move return one step in an interactive application or other user interaction function.

INFO Displays channel information at the top of the screen.

AV MODE Toggles through preset Video and Audio modes.

VOLUME UP /DOWN Adjusts the volume.

FAV Scroll through the programmed Favorite channels.

MARK Use to mark or unmark a photo/music

MUTE Switches the sound on or off.

CHANNEL UP/DOWN Changes the channel.

PAGE UP/DOWN Moves from one full set of screen information to the next one.

NUMBER button Used to enter a program number for multiple program channels such as 2-1, 2-2, etc.

LIST Displays the channel list.

FLASHBK Tunes to the last channel viewed.

VCR, USB, SIMPLINK Control buttons

- Controls USB menu (PHOTO LIST and MUSIC LIST).
- Controls the SIMPLINK compatible devices.

SIMPLINK See a list of AV devices connected to TV.
When you toggle this button, the SIMPLINK menu appears at the screen.

RATIO Changes the aspect ratio of the video.

FREEZE Freezes the current frame.

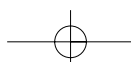

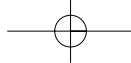

PREPARATION

VESA WALL MOUNTING

Install your wall mount on a solid wall perpendicular to the floor. When attaching to other building materials, please contact your nearest installer.

If installed on a ceiling or slanted wall, it may fall and result in severe personal injury.

We recommend that you use an LG brand wall mount when mounting the TV to a wall.

LG recommends that wall mounting be performed by a qualified professional installer.

PREPARATION

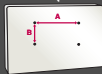
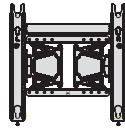
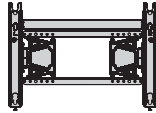
Model	VESA (A * B) 	Standard Screw	Quantity	Wall Mounting bracket (sold separately)
42/50PQ10, 42/50PQ12, 50PS11	400 * 400	M6	4	 AW-50PG60MS
60PS11	600 * 400	M8	4	 AW-60PG60MS

NOTE

- ▶ Screw length needed depends on the wall mount used. For further information, refer to the instructions included with the mount.
- ▶ Standard dimensions for wall mount kits are shown in the table.
- ▶ When purchasing our wall mount kit, a detailed installation manual and all parts necessary for assembly are provided.
- ▶ Do not use screws longer than the standard dimension, as they may cause damage to the inside to the TV.
- ▶ For wall mounts that do not comply with the VESA standard screw specifications, the length of the screws may differ depending on their specifications.
- ▶ Do not use screws that do not comply with the VESA standard screw specifications.
Do not use fasten the screws too strongly, this may damage the TV or cause the TV to a fall, leading to personal injury. LG is not liable for these kinds of accidents.
- ▶ LG is not liable for TV damage or personal injury when a non-VESA or non specified wall mount is used or the consumer fails to follow the TV installation instructions.

CAUTION

- ▶ Do not install your wall mount kit while your TV is turned on. It may result in personal injury due to electric shock.

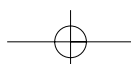

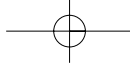

SECURING THE TV TO THE WALL TO PREVENT FALLING WHEN THE TV IS USED ON A STAND

- You should purchase necessary components to prevent the TV from tipping over (when not using a wall mount).
- Image shown may differ from your TV.

We recommend that you set up the TV close to a wall so it cannot fall over if pushed backwards. Additionally, we recommend that the TV be attached to a wall so it cannot be pulled in a forward direction, potentially causing injury or damaging the product.

Caution: Please make sure that children don't climb on or hang from the TV.

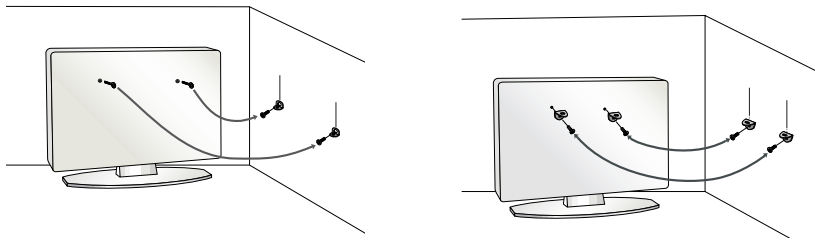

- Insert the eye-bolts (or TV brackets and bolts) to tighten the product to the wall as shown in the picture.
 - * If your product has the bolts in the eye-bolts position before inserting the eye-bolts, loosen the bolts.
 - * Insert the eye-bolts or TV brackets/bolts and tighten them securely in the upper holes.
- Secure the wall brackets with the bolts (sold separately) to the wall. Match the height of the bracket that is mounted on the wall to the holes in the product.
- Ensure the eye-bolts or brackets are tightened securely.

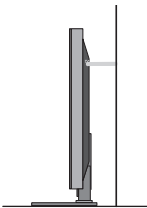

- Use a sturdy rope (sold separately) to tie the product. It is safer to tie the rope so it becomes horizontal between the wall and the product.

! NOTE

- ▶ Use a platform or cabinet strong enough and large enough to support the size and weight of the TV.
- ▶ To use the TV safely, make sure that the height of the bracket on the wall and the one on the TV are the same.

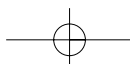

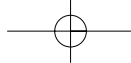

PREPARATION

- To prevent damage do not connect to the power outlet until all connections are made between the devices.
- Image shown may differ from your TV.

ANTENNA OR CABLE CONNECTION

1. Antenna (Analog or Digital)

Wall Antenna Socket or Outdoor Antenna without a Cable Box Connection.

For optimum picture quality, adjust antenna direction if needed.

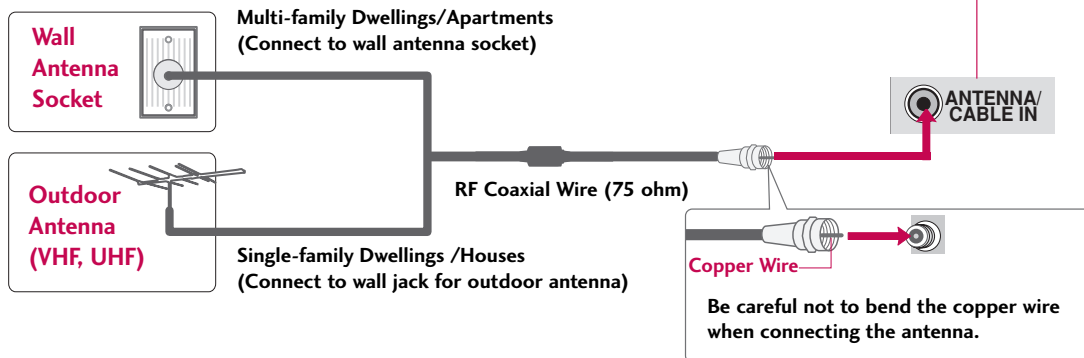

2. Cable

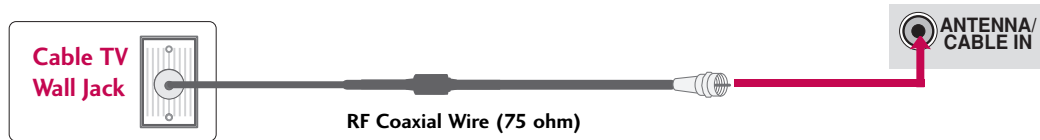

- To improve the picture quality in a poor signal area, please purchase a signal amplifier and install properly.
- If the antenna needs to be split for two TV's, install a 2-Way Signal Splitter.
- If the antenna is not installed properly, contact your dealer for assistance.

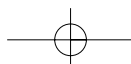

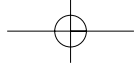

EXTERNAL EQUIPMENT SETUP

- To prevent the equipment damage, never plug in any power cords until you have finished connecting all equipment.
- Image shown may differ from your TV.

HD RECEIVER SETUP

This TV can receive Digital Over-the-air/Cable signals without an external digital set-top box. However, if you do receive digital signals from a digital set-top box or other digital external device, refer to the figure as shown below.

Component Connection

1. How to connect

- 1 Connect the video outputs (Y, Pb, Pr) of the digital set-top box to the **COMPONENT IN VIDEO 1** or **2** jacks on the TV. Match the jack colors (Y = green, Pb = blue, and Pr = red).
- 2 Connect the audio output of the digital set-top box to the **COMPONENT IN AUDIO 1** or **2** jacks on the TV.

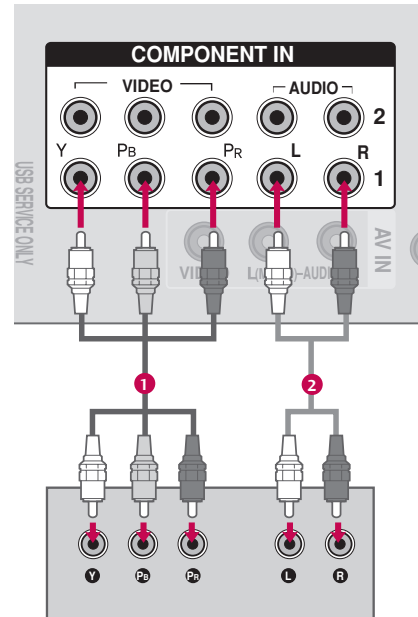

2. How to use

- Turn on the digital set-top box.
(Refer to the owner's manual for the digital set-top box operation)
- Select the **Component 1** or **2** input source on the TV using the **INPUT** button on the remote control.

Supported Resolutions

Signal	Component	HDMI
480i	Yes	No
480p	Yes	Yes
720p	Yes	Yes
1080i	Yes	Yes
1080p	Yes	Yes

Y, CB/PB, CR/PR

Resolution	Horizontal Frequency(KHz)	Vertical Frequency(Hz)
720x480i	15.73	59.94
	15.73	60.00
720x480p	31.47	59.94
	31.50	60.00
1280x720p	44.96	59.94
	45.00	60.00
1920x1080i	33.72	59.94
	33.75	60.00
1920x1080p	27.00	24.00
	33.75	30.00
	67.43	59.94
	67.50	60.00

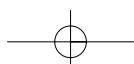
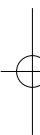

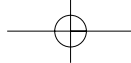

EXTERNAL EQUIPMENT SETUP

DVD SETUP

Component Connection

1. How to connect

- 1 Connect the video outputs (Y, Pb, Pr) of the DVD to the **COMPONENT IN VIDEO 1** or **2** jacks on the TV. Match the jack colors (Y = green, Pb = blue, and Pr = red).
- 2 Connect the audio outputs of the DVD to the **COMPONENT IN AUDIO 1** or **2** jacks on the TV.

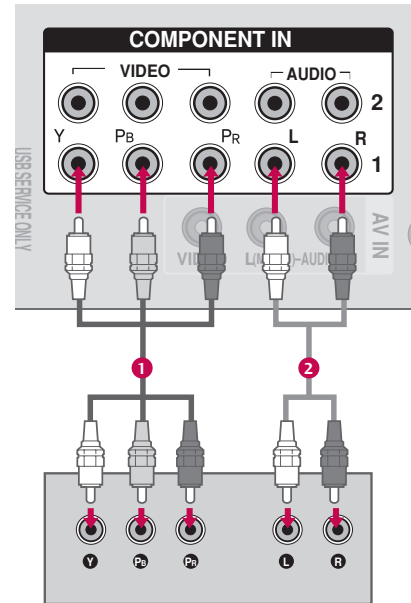

2. How to use

- Turn on the DVD player, insert a DVD.
- Select the **Component 1** or **2** input source on the TV using the **INPUT** button on the remote control.
- Refer to the DVD player's manual for operating instructions.

HDMI Connection

1. How to connect

- 1 Connect the HDMI output of the DVD to the **HDMI IN 1** or **2** (For 42/50PQ10, 42/50PQ12, 50PS11), **HDMI/DVI IN 1, 2** or **3** (For 60PS11) jack on the TV.
- 2 No separate audio connection is necessary. HDMI supports both audio and video.

2. How to use

- Select the **HDMI 1, 2** or **3** (For 60PS11) input source on the TV using the **INPUT** button on the remote control.
- Refer to the DVD player's manual for operating instructions.

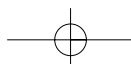
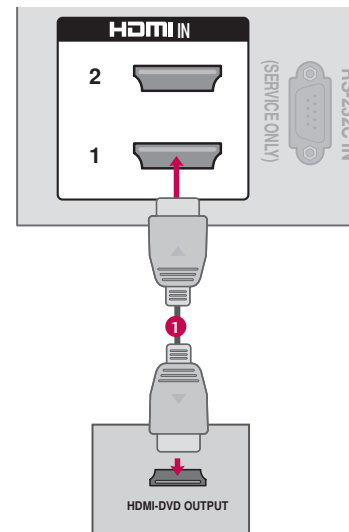

VCR SETUP

Composite (RCA) Connection

1. How to connect

- 1 Connect the **AUDIO/VIDEO** jacks between TV and VCR. Match the jack colors (Video = yellow, Audio Left = white, and Audio Right = red)

2. How to use

- Insert a video tape into the VCR and press PLAY on the VCR. (Refer to the VCR owner's manual.)
- Select the **AV1** or **2** (For 60PS11) input source on the TV using the **INPUT** button on the remote control.

! NOTE

- ▶ If you have a mono VCR, connect the audio cable from the VCR to the **AUDIO L(MONO)** jack of the TV.

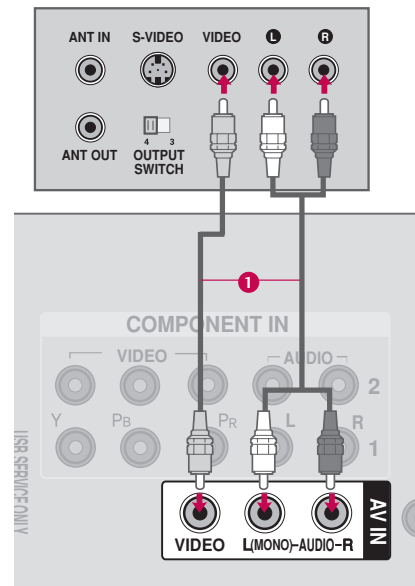

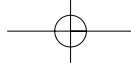

EXTERNAL EQUIPMENT SETUP

PC SETUP (For 60PS11)

This TV provides Plug and Play capability, meaning that the PC adjusts automatically to the TV's settings.

VGA (D-Sub 15 pin) Connection

1. How to connect

- 1 Connect the VGA output of the PC to the **RGB IN (PC)** jack on the TV.
- 2 Connect the PC audio output to the **AUDIO IN (RGB/DVI)** jack on the TV.

2. How to use

- Turn on the PC and the TV.
- Select the **RGB-PC** input source on the TV using the **INPUT** button on the remote control.

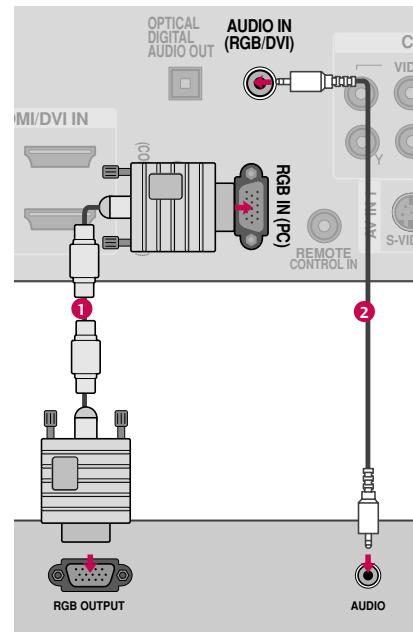

DVI to HDMI Connection

1. How to connect

- 1 Connect the DVI output of the PC to the **HDMI/DVI IN 1, 2 or 3** jack on the TV.
- 2 Connect the PC audio output to the **AUDIO IN (RGB/DVI)** jack on the TV.

2. How to use

- Turn on the PC and the TV.
- Select the **HDMI 1, 2 or 3** input source on the TV using the **INPUT** button on the remote control.

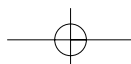
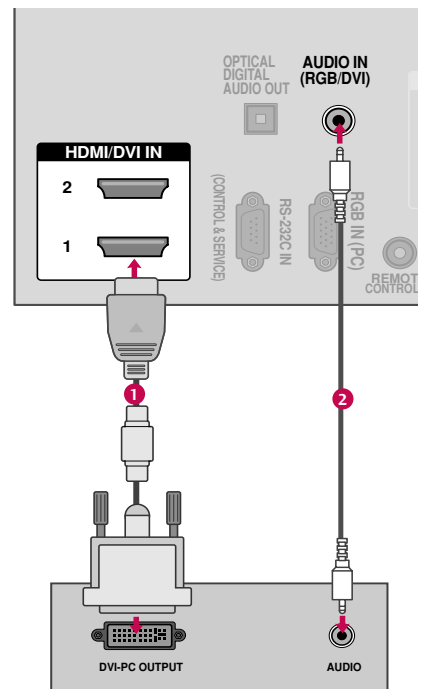

Supported Display Specifications (RGB-PC, HDMI-PC)

Resolution	Horizontal Frequency(KHz)	Vertical Frequency(Hz)
720x400	31.468	70.08
640x480	31.469	59.94
800x600	37.879	60.31
1024x768	48.363	60.00
1280x768	47.78	59.87
1360x768	47.72	59.80
1920x1080	66.647	59.988

! NOTES

- ▶ 60PS11: To get the the best picture quality, adjust the PC graphics card to 1920x1080.
- ▶ Depending on the graphics card, DOS mode may not work if a HDMI to DVI Cable is in use.
- ▶ In PC mode, there may be noise associated with the resolution, vertical pattern, contrast or brightness. If noise is present, change the PC output to another resolution, change the refresh rate to another rate or adjust the brightness and contrast on the PICTURE menu until the picture is clear.
- ▶ Avoid keeping a fixed image on the screen for a long period of time. The fixed image could become permanently imprinted on the screen.
- ▶ The synchronization input form for Horizontal and Vertical frequencies is separate.
- ▶ Depending on the graphics card, some resolution settings may not allow the image to be positioned on the screen properly.

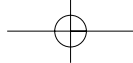

WATCHING TV

TURNING ON THE TV

- 1 First, connect power cord correctly.
At this moment, the TV switches to standby mode.
 - In standby mode to turn TV on, press the $\phi/1$ (Except 60PS11), **INPUT, CH** (\blacktriangle or \blacktriangledown) button on the TV or press the **POWER, INPUT, CH** (\wedge or \vee), **Number (0-9)** button on the remote control.

- 2 Select the viewing source by using the **INPUT** button on the remote control.

- 3 When finished using the TV, press the **POWER** button on the remote control. The TV reverts to standby mode.

NOTE

- ▶ If you intend to be away on vacation, disconnect the power plug from the wall power outlet.
- ▶ If the TV is unplugged once or turn off with the $\phi/1$ (Except 60PS11) button on the TV, reset the **Clock** function.

CHANNEL SELECTION

- 1 Press the **CH** (\wedge or \vee) or **NUMBER** buttons to select a channel number.

VOLUME ADJUSTMENT

Adjust the volume to suit your personal preference.

- 1 Press the **VOL (+ or -)** button to adjust the volume.
- 2 If you want to switch the sound off, press the **MUTE** button.
- 3 You can cancel the Mute function by pressing the **MUTE** or **VOL (+ or -)** button.

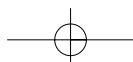

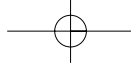

CHANNEL SETUP

Auto Scan (Auto Tuning)

Automatically finds all channels available through antenna or cable inputs, and stores them in memory on the channel list.

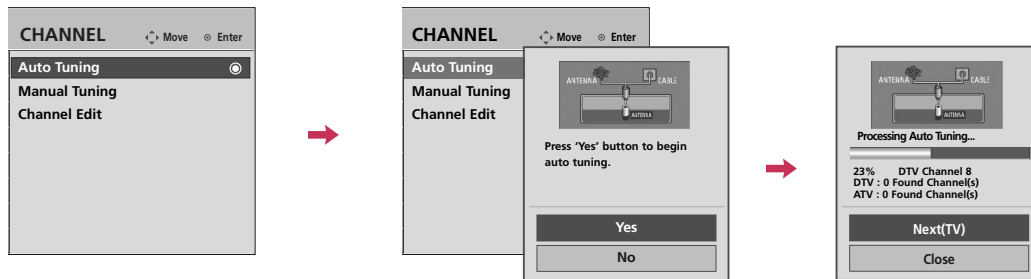

- 1 Select **CHANNEL**.
- 2 Select **Auto Tuning**.
- 3 Select **Yes**.
- 4 Run **Auto Tuning**.
- 5 Return to the previous menu.
- Return to TV viewing.

- The TV will ask for a password if parental control has been activated (**LOCK Menu**). Use the password you set up in the **LOCK Menu** to allow a channel search.
- When setting the **Auto Tuning** or **Manual Tuning**, the number of maximum channels you can store is 900. It is subject to change depending on the broadcasting signal environment.

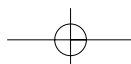

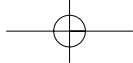

WATCHING TV

INITIAL SETTING

This Function guides the user to easily set the essential items for viewing the TV for the first time when purchasing the TV. It will be displayed on the screen when turning the TV on for the first time. It can also be activated from the user menus.

- Default selection is “**Home Use**”. We recommend setting the TV to “**Home Use**” mode for the best picture in your home environment.
- “**Store Demo**” Mode is only intended for use in retail environments. Customers can adjust the “**Picture** menu - **Picture mode**” manually while inspecting the TV, but the TV will automatically return to preset in-store mode after 5 minutes.
- You can also adjust **Initial Setting** in the **OPTION** menu. Factory defaults are set when you choose “**Home Use**”.
- If you do not complete the **Initial setting**, it will appear whenever the TV is switched on until the **Initial setting** procedure is completed.

WATCHING TV

Step1. Language Selecting

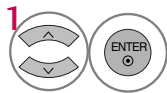
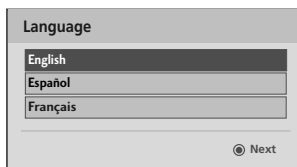

Select menu Language.

Step2. Mode setting

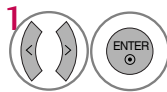
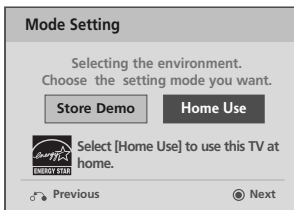

Select **Home Use** mode.

Step3. Time setting

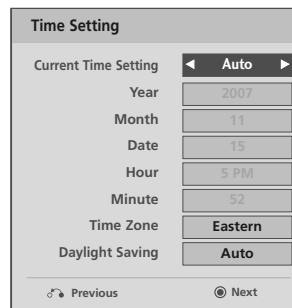

Select **Auto** or **Manual**.

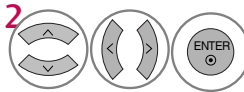

Select desired time option.

Step4. Auto Tuning

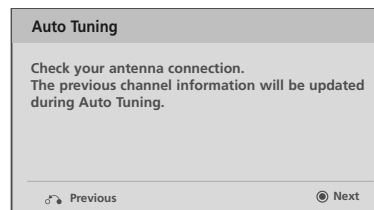

Start **Auto Tuning**.

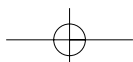

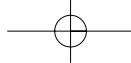

QUICK MENU

Your TV's OSD (On Screen Display) may differ slightly from what is shown in this manual. Q.Menu (Quick Menu) is a menu of features which users might use frequently.

- **Aspect Ratio:** Selects your desired picture format.
- **Picture Mode:** Selects the factory preset picture depend on the viewing environment.
- **Sound Mode:** Selects the factory preset sound for type of program.
- **Caption:** Select on or off.
- **Multi Audio:** Changes the audio language (Digital signal).
SAP: Selects MTS sound (Analog signal).
- **Sleep Timer:** Select the amount of time before your TV turns off automatically.
- **Del/Add/Fav:** Select channel you want to add/delete or add the channel to the Favorite List.
- **Eject USB:** Select "Eject" in order to eject a USB device.

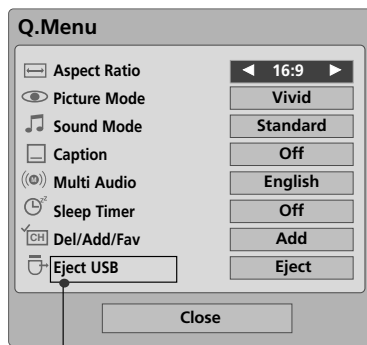

For 60PS11

1   Display each menu.

2  Make appropriate adjustments.

3  Return to TV viewing.

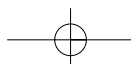

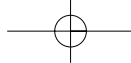

WATCHING TV





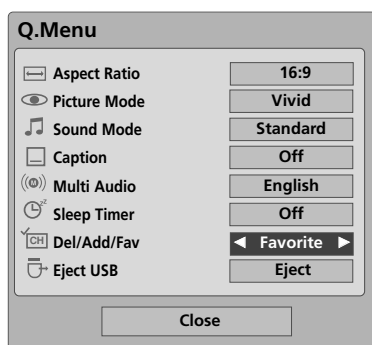

FAVORITE CHANNEL SETUP

Your TV's OSD (On Screen Display) may differ slightly from what is shown in this manual.

Favorite Channels are a convenient feature that lets you quickly select channels of your choice without waiting for the TV to select through all the in-between channels.

To tune to a favorite channel, press the **FAV** (Favorite) button repeatedly.





- 1  or  Select your desired channel.
- 2   Select **Del/Add/Fav**.
- 3  Select **Favorite**.
- 4  Return to TV viewing.

WATCHING TV

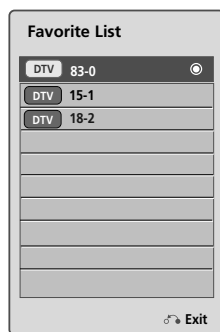

FAVORITE CHANNEL LIST





Displaying the favorite channel list

- 1  or  Display the Favorite channel list.

Selecting a channel in the favorite channel list

- 1  Select a channel.
- 2  Switch to the chosen channel number.

Paging through a favorite channel list

- 1  Turn the pages.
- 2  Return to TV viewing.

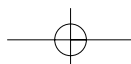

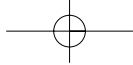

ON-SCREEN MENUS SELECTION

Your TV's OSD (On Screen Display) may differ slightly from that shown in this manual.

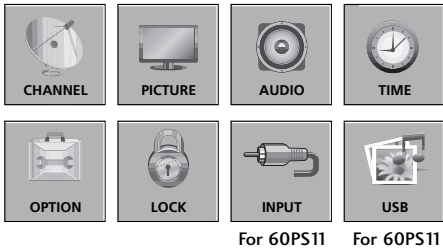

- 1 Display each menu.
- 2 Select a menu item.
- 3 Accept the current selection.
- 4 Return to TV viewing.

CHANNEL



Auto Tuning	■ All available TV channels are searched and stored automatically.
Manual Tuning	■ User can do manual channel selection and add or delete individual channels.
Channel Edit	■ You can add or delete in the channel list.

PICTURE

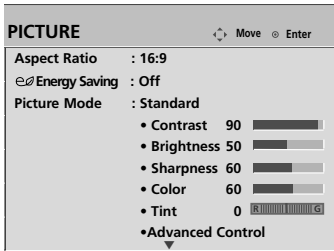

Aspect Ratio	■ Select the desired picture format
Power Saving (Except 60PS11) Energy Saving (For 60PS11)	■ Reduces the TV's power consumption.
Picture Mode	<ul style="list-style-type: none"> ■ Select the Vivid, Standard, Cinema, Sport, Game, Expert1 or Expert2. ■ Adjust the Contrast, Brightness, Sharpness, Color, Tint. ■ Advanced Control: You can calibrate the screen for each Picture Mode or set the video value according to the special video screen. ■ Expert Control: By segmenting categories, Expert1 and Expert2 provide more categories which users can set as they see fit, offering the optimal picture quality for users. ■ Reset: Settings of the selected picture modes return to the default factory settings.
Screen (RGB-PC)	■ Adjust the screen Resolution, Auto config, Position, Size, Phase, Reset.

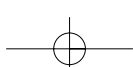

WATCHING TV

AUDIO

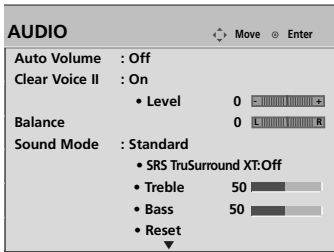

Auto Volume	<ul style="list-style-type: none"> Makes sure that the volume level remains consistent whether you are watching a commercial or a regular TV program.
Clear Voice II	<ul style="list-style-type: none"> By differentiating the human sound range from others, it improves the sound quality of voices.
Balance	<ul style="list-style-type: none"> Adjust the left/right sound of speaker.
Sound Mode	<ul style="list-style-type: none"> Select the Standard, Music, Cinema, Sport, and Game. SRS TruSurround XT, Treble, Bass: Adjust the sound to suit your taste and room situations. Reset: Settings of the selected Sound Mode return to the default factory settings.
TV Speaker	<ul style="list-style-type: none"> Turn the TV speaker On or off.

WATCHING TV

TIME



Clock	<ul style="list-style-type: none"> Auto: The time is set automatically from a digital channel signal. Select your viewing area time zone. Select Auto, Off, On depending on whether or not your viewing area observes Daylight Saving time. Manual: Set the clock manually.
Off Time	<ul style="list-style-type: none"> Select On or Off.
On Time	<ul style="list-style-type: none"> Select On or Off.
Sleep Timer	<ul style="list-style-type: none"> Select the amount of time before your TV turns off automatically: Off, 10, 20, 30, 60, 90, 120, 180, 240.

OPTION



For 60PS11

Menu Language (Language)	<ul style="list-style-type: none"> Selects your desired language for on screen menus: English, Spanish, French.
Audio Language	
Input Label	<ul style="list-style-type: none"> Sets a label to each input source.
SIMPLINK	<ul style="list-style-type: none"> Control and play other AV devices connected with HDMI cable without additional cables and settings.
key Lock	<ul style="list-style-type: none"> This feature can be used to prevent unauthorized viewing by locking out the front panel controls.
Caption	<ul style="list-style-type: none"> When selecting Off, Submenus for Analog, DTV, and Digital Option become disabled. Analog: CC1 ~ CC4 , Text1 ~ Text4. Digital: CC1 ~ CC4 , Text1 ~ Text4, Service1 ~ Service6. Digital Option: Customize the DTV/CADTV captions that appear on your screen.
Demo Mode	<ul style="list-style-type: none"> Displays a slide show to explain the various feature of this TV.
ISM Method	<ul style="list-style-type: none"> Use it to minimize any fixed image on the screen. : Normal, Orbiter, Color Wash, White Wash.
Set ID	<ul style="list-style-type: none"> Choose the desired TV ID number.
Initial Setting	<ul style="list-style-type: none"> After turning on the TV, adjust Language, Mode, Time, Auto Tuning.

For 60PS11

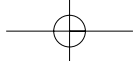

LOCK

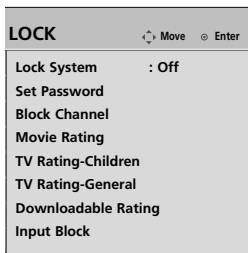

For USA

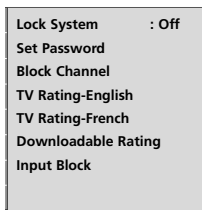

For Canada

Lock System	■ Select On or Off.
Set Password	■ Change the password.
Block Channel	■ Select a channel number that you wish to block.
Movie Rating	■ Blocks movies according to the movie ratings limits specified.
TV Rating-Children	■ Prevents children from watching certain children's TV programs, according to the ratings limit set.
TV Rating-General	■ Based on the ratings, blocks certain TV programs that you and your family do not want to view.
TV Rating-English	■ Selecting english rating system.
TV Rating-French	■ Selecting canadian french rating system.
Downloadable Rating	■ This function may become available in the future and will be available only for digital channel signal.
Input Block	■ Enables you to select a source to block from the external source devices you have hooked up.

WATCHING TV

For 60PS11

INPUT

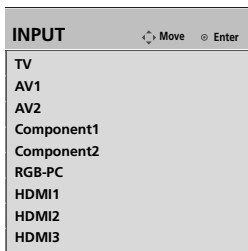

Input	<ul style="list-style-type: none"> ■ Select desired input sources. ■ Your TV's OSD (On Screen Display) may differ slightly from that shown in this manual.
-------	--

For 60PS11

USB

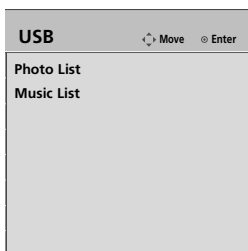
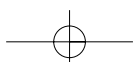

Photo list	■ You can only view .JPG files from USB storage devices.
Music list	■ You can use the Music List menu to play MP3 files from a USB storage device.



USB

ENTRY MODES (For 60PS11)

When you connect a USB device, this screen is displayed automatically.

In USB device, you can not add a new folder or delete the existing folder.

- 1 Connect the USB device to the **USB IN** jacks on the side of the TV.

- It doesn't support USB HDD.
- This TV supports JPG and MP3 files.

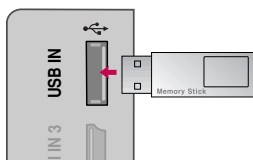

- 2 Select **Photo List** or **Music List**.

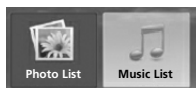

NOTE

- ▶ In order to avoid losing the USB memory stick, use the USB connector to fix the USB memory stick to the USB connector holder of the TV.

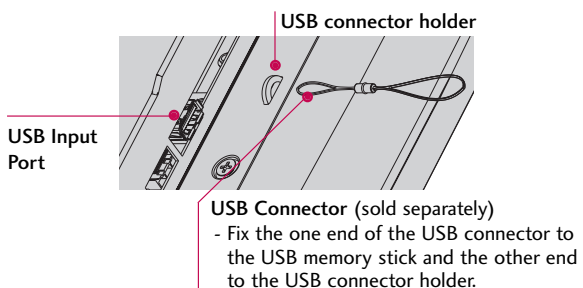

When removing the USB device

Select the **Eject USB** menu before removing the USB device.



Precautions when using the USB device

- ▶ Only a USB storage device is recognizable.
- ▶ If the USB storage device is connected through a USB hub, the device is not recognizable.
- ▶ A USB storage device using an automatic recognition program may not be recognized.
- ▶ A USB storage device which uses its own driver may not be recognized.
- ▶ In case of a card reader, up to four memory cards are concurrently recognizable.
- ▶ The recognition speed of a USB storage device may depend on each device.
- ▶ Please do not turn off the TV or unplug the USB device when the connected USB storage device is working. When such device is suddenly separated or unplugged, the stored files or the USB storage device may be damaged.
- ▶ Only use a USB storage device which has normal music files or image files.
- ▶ Please use only a USB storage device which was formatted as a FAT16, FAT32 or NTFS file system provided with the Windows operating system. In case of a storage device formatted as a different utility program which is not supported by Windows, it may not be recognized.
- ▶ Please connect power to a USB storage device which requires an external power supply. If not, the device may not be recognized.
- ▶ Please connect a USB storage device with cable is offered by USB maker. If connected with cable is not offered by USB maker or an excessively long cable, the device may not be recognized.
- ▶ Some USB storage devices may not be supported or operate properly.
- ▶ The TV will display up to 128 characters of a files name.
- ▶ Please backup important files because data on USB device may be damaged. Data management is consumer's responsibility and as a result, the manufacturer does not cover data damage.
- ▶ The recommended capacity is 1TB or less for a USB external hard disk and 32GB or less for USB memory. Any device with more than the recommended capacity may not work properly.

PHOTO LIST

You can view .JPG files from USB storage devices.
 The On Screen Display on your model may be slightly different.

Supported photo file: *.JPG

- You can play JPG files only.
- Only baseline scan is supported among JPG.

USB

Screen Components

1 MENU Select **USB**.

2 ENTER Select **Photo List**.

1 Moves to upper level file

2 Preview: Display the thumbnail/folder name of the photo in the selected folder

3 Current page/Total pages

4 Total number of marked photos

5 Usable USB memory

6 Corresponding buttons on the remote control

PHOTO LIST

Page 1/1 No Marked

Top Folder DriveA

DriveA

0 folder, 4 file(s)

Up Folder

USB Device

Free Space 150MB

Move PopUp Menu CH Move Page MARK Mark Exit





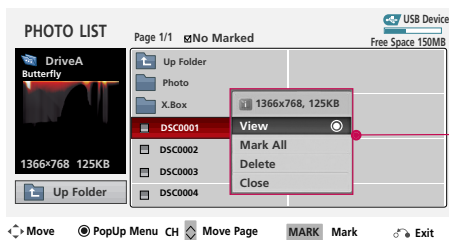
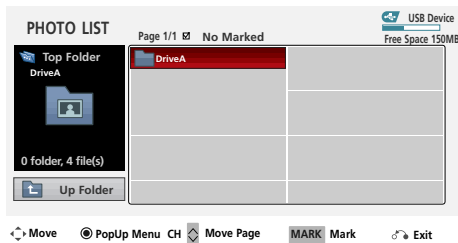

USB



Photo Selection and PopUp Menu



When you select a file (not folder), this PopUp menu is displayed.

- ▶ **View:** Display the selected item.
- ▶ **Mark All:** Mark all photos on the screen.
- ▶ **Unmark All:** Deselect all marked photos.
- ▶ **Delete:** Delete the selected photo item.
- ▶ **Close:** Close the pop-up menu.

- 1  Select the target folder or drive.
- 2   Select the desired photos.
- 3  Show the PopUp menu.
- 4   Select the desired PopUp menu.

- Use the **CH**   button to navigate in the photo page.
- Use the **MARK** button to mark or unmark a photo. When one or more photos are marked, you can view individual photos or a slide show of the marked photos. If no photos are marked, you can view all photos individually or all photos in the folder in a slide show.

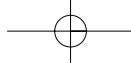





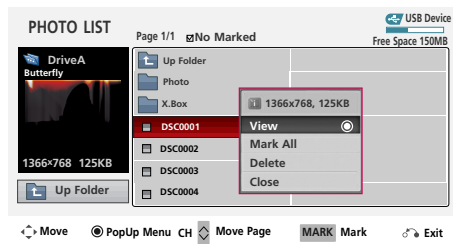
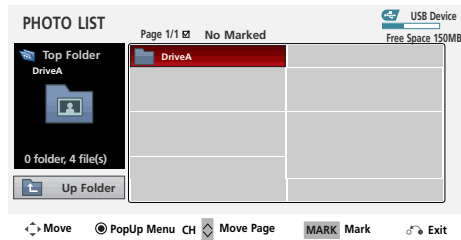



Full Screen Menu

You can change the Photo List view so that it fills the screen. More operations are available in full screen mode.



The aspect ratio of a photo may change the size of the photo displayed on the screen in full size.

- 1  Select the target folder or drive.
- 2   Select the desired photos.
- 3  Show the Popup menu.
- 4  Select **View**.
- 5  The selected photo is displayed in full size.

■ Use the **CH**   button to navigate in the photo page.

USB

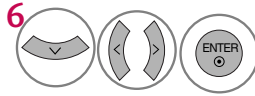
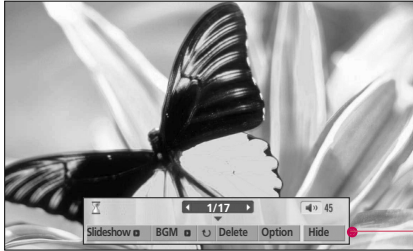

Select the **Slideshow, BGM,**
 (**Rotate**), **Delete, Option,** or **Hide.**

- Use < > button to select the previous or next photo.
- Use ^ v < > button to select and control the menu on the full-sized screen.

USB

- ▶ **Slideshow:** Selected photos are displayed during the slide show. If no photo is selected, all photos in the current folder are displayed during slide show.
 - Set the time interval of the slide show in **Option**.
- ▶ **BGM:** Listen to music while viewing photos in full size.
 - Set the BGM device and album in **Option**.
- ▶ (**Rotate**): Rotate photos.
 - Rotates the photo 90°, 180°, 270°, 360° clockwise.
- ▶ **Delete:** Delete photos.
- ▶ **Option:** Set values for **Slide Speed** and **Music Folder**.
 - Use < > button and **ENTER** button to set values. Then go to and press **ENTER** to save the settings.
 - You cannot change **Music Folder** while BGM is playing.
- ▶ **Hide :** Hide the menu on the full-sized screen.
 - To see the menu again on the full-sized screen, press **ENTER** button to display.

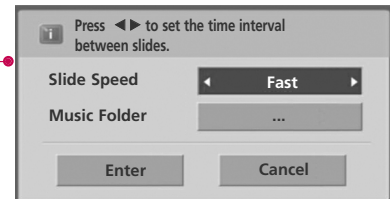

! NOTE

- ▶ This TV will not be able to decode most JPG images saved using the Progressive option.

MUSIC LIST

You can use the Music List menu to play MP3 files from a USB storage device.

This TV cannot play back copy-protected files.

The On Screen Display on your model may be slightly different.



Supported music file: *.MP3



Bit rate range 8Kbps ~ 320Kbps

- Sampling rate (Sampling Frequency)
MPEG1 Layer 3 : 8KHz ~ 48KHz
- Music Max Length : 999.59 Sec.

USB

Screen Components

1   Select **USB**.

2    Select **Music List**.

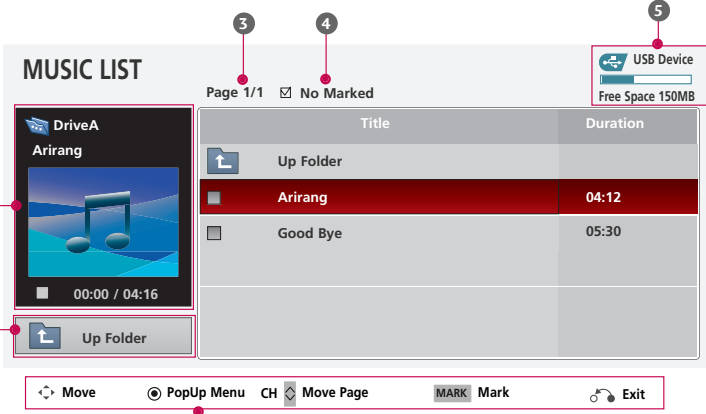

1 Moves to upper level file

2 Preview: Display the title/folder name of the music in the selected folder

3 Current page/Total pages

4 Total number of marked musics

5 Usable USB memory

6 Corresponding buttons on the remote control

Title	Duration
Up Folder	
Arirang	04:12
Good Bye	05:30

USB

Music Selection and Popup Menu

Up to 6 music titles are listed per page.

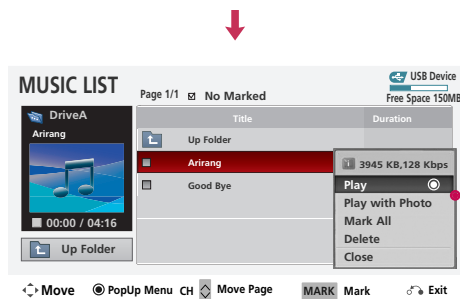
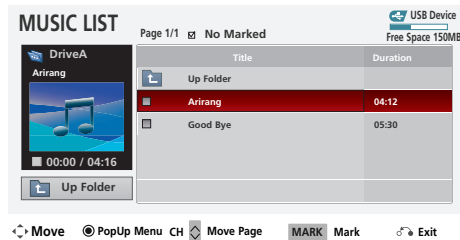

- ▶ **Play** (During stop): Play the selected music. Once a song finishes playing, the next selected one will be played. When there are no selected musics to play, the next one in the current folder will be played. If you go to a different folder and press the **ENTER** button, the current music in playback will stop.
- ▶ **Play Marked**: Play the selected musics. Once a music finishes playing, the next selected one will be played automatically.
- ▶ **Stop Play** (During playback): Stop the playing musics.
- ▶ **Play with Photo**: Start playing the selected musics and then move to the Photo List.
- ▶ **Mark All**: Mark all musics in the folder.
- ▶ **Unmark All**: Deselect all marked music.
- ▶ **Delete**: Delete the selected music.
- ▶ **Close**: Close the pop-up menu.

- 1 Select the target folder or drive.
- 2 Select the desired musics.
- 3 Show the Popup menu.
- 4 Select the desired Popup menu.
- 5 Return to TV viewing

- Use the **CH** ^ v button to navigate in the music page.
- Use the **MARK** button to mark or unmark a music file. If no music is marked, all the music in the folder will be played in sequence. When one or more music files are marked, the marked music files will be played in sequence. If you want to listen to only one song repeatedly, just mark that one file and play.

- The play information box (as shown below) will automatically move across the screen when there is no user input to prevent a fixed image remaining on the screen for an extended period of time.



NOTE

- ▶ When music is playing, is displayed in front of the music play time.
- ▶ A damaged or corrupted music file that does not play displays 00:00 as the play time.
- ▶ Music files with copy-protection will not play.
- ▶ Press **ENTER**, **■**, or **RETURN** button to stop the screen saver.
- ▶ This TV can not play music files less than 16 Kbytes.

APPENDIX

TROUBLESHOOTING

The operation does not work normally.

The remote control doesn't work	<ul style="list-style-type: none"> ■ Check to see if there is any object between the product and the remote control causing obstruction. Ensure you are pointing the remote control directly at the TV. ■ Ensure that the batteries are installed with correct polarity (+ to +, - to -). ■ Ensure that the correct remote operating mode is set: TV, VCR etc. ■ Install new batteries. *This feature is not available for all models.
Power is suddenly turned off	<ul style="list-style-type: none"> ■ Is the sleep timer set? ■ Check the power control settings. Power interrupted. ■ TV will be automatically turned off, in case of no signal for 15 minutes.

The video does not work.

No picture & No sound	<ul style="list-style-type: none"> ■ Check whether the product is turned on. ■ Try another channel. The problem may be with the broadcast. ■ Is the power cord inserted into wall power outlet? ■ Check your antenna direction and/or location. ■ Test the wall power outlet, plug another product's power cord into the outlet where the product's power cord was plugged in.
Picture appears slowly after switching on	<ul style="list-style-type: none"> ■ This is normal, the image is muted during the product startup process. Please contact your service center, if the picture has not appeared after five minutes.
No or poor color or poor picture	<ul style="list-style-type: none"> ■ Adjust Color in menu option. ■ Keep a sufficient distance between the product and a VCR. ■ Try another channel. The problem may be with the broadcast. ■ Are the video cables installed properly? ■ Activate any function to restore the brightness of the picture.
Horizontal/vertical bars or picture shaking	<ul style="list-style-type: none"> ■ Check for local interference such as an electrical appliance or power tool.
Poor reception on some channels	<ul style="list-style-type: none"> ■ Station or cable product experiencing problems, tune to another station. ■ Station signal is weak, reorient antenna to receive weaker station. ■ Check for sources of possible interference.
Lines or streaks in pictures	<ul style="list-style-type: none"> ■ Check antenna (Change the direction of the antenna).
No picture when connecting HDMI	<ul style="list-style-type: none"> ■ Check HDMI cable over version 1.3. The HDMI cables don't support HDMI version 1.3, it cause flickers or no screen display. In this case use the latest cables that support HDMI version 1.3.

APPENDIX

The audio does not work.

Picture OK & No sound	<ul style="list-style-type: none"> ■ Press the VOL or VOLUME button. ■ Sound muted? Press MUTE button. ■ Try another channel. The problem may be with the broadcast. ■ Are the audio cables installed properly?
No output from one of the speakers	<ul style="list-style-type: none"> ■ Adjust Balance in menu option.
Unusual sound from inside the product	<ul style="list-style-type: none"> ■ A change in ambient humidity or temperature may result in an unusual noise when the product is turned on or off and does not indicate a fault with the product.
No sound when connecting HDMI/USB	<ul style="list-style-type: none"> ■ Check HDMI cable over version 1.3. ■ Check USB cable over version 2.0. ■ Use normal MP3 file. <p style="text-align: right; font-size: small;">*This feature is not available for all models.</p>

There is a problem in PC mode. (Only PC mode applied)

The signal is out of range	<ul style="list-style-type: none"> ■ Adjust resolution, horizontal frequency, or vertical frequency. ■ Check the input source.
Vertical bar or stripe on background & Horizontal Noise & Incorrect position	<ul style="list-style-type: none"> ■ Work the Auto configure or adjust size, phase, or H/V position. (Option)
Screen color is unstable or single color	<ul style="list-style-type: none"> ■ Check the signal cable. ■ Reinstall the PC video card.

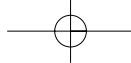

MAINTENANCE

Early malfunctions can be prevented. Careful and regular cleaning can extend the amount of time you can enjoy your new TV.

Caution: Be sure to turn the power off and unplug the power cord before you begin any cleaning.

Cleaning the Screen

- 1 Here's a great way to keep the dust off your screen for a while. Wet a soft cloth in a mixture of lukewarm water and a little fabric softener or dish washing detergent. Wring the cloth until it's almost dry, and then use it to wipe the screen.
- 2 Make sure the excess water is off the screen, and then let it air-dry before you turn on your TV.

Cleaning the Cabinet

- To remove dirt or dust, wipe the cabinet with a soft, dry, lint-free cloth.
- Please be sure not to use a wet cloth.

Extended Absence

⚠ CAUTION

- ▶ If you expect to leave your TV dormant for a long time (such as a vacation), it's a good idea to unplug the power cord to protect against possible damage from lightning or power surges.

PRODUCT SPECIFICATIONS

MODEL		42PQ10, 42PQ12 (42PQ10-UB, 42PQ12-UD)	50PQ10, 50PQ12 (50PQ10-UB, 50PQ12-UD)
Dimensions (Width x Height x Depth)	With stand	40.5 x 28.3 x 12.1 inches 1031.2 x 720.9 x 308.0 mm	47.9 x 32.2 x 13.8 inches 1216.7 x 818.1 x 353.0 mm
	Without stand	40.5 x 25.8 x 3.1 inches 1031.2 x 656.7 x 80.8 mm	47.9 x 29.8 x 3.2 inches 1216.7 x 759.0 x 83.0 mm
Weight	With stand	53.5 lbs / 24.3 kg	74.2 lbs / 33.7 kg
	Without stand	48.9 lbs / 22.2 kg	68.7 lbs / 31.2 kg
MODELS		50PS11 (50PS11-UB)	60PS11 (60PS11-UA)
Dimensions (Width x Height x Depth)	With stand	47.9 x 32.2 x 13.8 inches 1216.7 x 818.1 x 353.0 mm	57.7 x 40.5 x 15.5 inches 1468.0 x 1028.8 x 395.5 mm
	Without stand	47.9 x 29.8 x 3.2 inches 1216.7 x 759.1 x 83.0 mm	57.7 x 37.3 x 3.4 inches 1468.0 x 949.5 x 88.5 mm
Weight	With stand	78.0 lbs / 35.4 kg	116.9 lbs / 53.06 kg
	Without stand	72.3 lbs / 32.8 kg	103.9 lbs / 47.16 kg
Power requirement Television System Program Coverage External Antenna Impedance		AC100-240V ~ 50/60Hz NTSC-M, ATSC, 64 & 256 QAM VHF 2-13, UHF 14-69, CATV 1-135, DTV 2-69, CADTV 1-135 75 ohm	
Environment condition	Operating Temperature Operating Humidity	32 ~ 104°F (0 ~ 40°C) Less than 80%	
	Storage Temperature Storage Humidity	-4 ~ 140°F (-20 ~ 60°C) Less than 85%	

- The specifications shown above may be changed without prior notice for quality improvement.

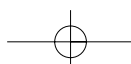

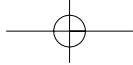

LG Electronics Inc.

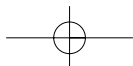
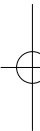



TÉLÉ PLASMA GUIDE DE L'UTILISATEUR

42PQ10
50PQ10

50PS11
60PS11

42PQ12
50PQ12

Veuillez lire ce manuel attentivement avant d'utiliser votre appareil et conservez-le pour consultation ultérieure.

Notez les numéros de modèle et de série de l'appareil qui figurent sur l'étiquette au dos du moniteur. Et inscrivez-les sur le dessus ou au verso de ce manuel.

Modèle :

Publication périodique :

Pour consulter le manuel d'utilisation détaillé qui aborde les fonctions avancées de ces téléviseurs, visitez notre site Web à l'adresse :
<http://www.lge.com>



Ce produit est conforme ENERGY STAR dans le réglage défaut "d'usine (mode Maison)", et ceci correspond au réglage qui permet les économies d'énergie.

Modifier les réglages d'usine par défaut ou activer d'autres fonctionnalités augmente la consommation d'énergie qui pourrait alors dépasser les limites de la qualification Energy Star.

1-888-542-2623 CANADA
1-800-243-0000 États-Unis, service consommateur
1-888-865-3026 États-Unis, service commercial

LG Centre d'information client

AVERTISSEMENT/ATTENTION



POUR RÉDUIRE LE RISQUE DE CHOC ÉLECTRIQUE, NE PAS ENLEVER LE COUVERCLE (OUDOS). AUCUNE PIÈCE NE PEUT ÊTRE RÉPARÉE PAR L'UTILISATEUR. RÉFÉRER TOUT SER-VICE À UN TECHNICIEN QUALIFIÉ.



L'éclair avec flèche dans un triangle équilatéral est destiné à aviser l'utilisateur de la présence de tension dangereuse non isolée dans le boîtier de l'appareil pouvant être suffisamment forte pour causer un risque de choc électrique.



Le point d'exclamation dans un triangle équilatéral est destiné à aviser l'utilisateur de la présence d'instructions de fonctionnement et d'entretien.

AVERTISSEMENT/ATTENTION

POUR ÉVITER TOUT RISQUE DE CHOC ÉLECTRIQUE OU D'INCENDIE, NE PAS EXPOSER CE PRO-DUIT À LA PLUIE OU À L'HUMIDITÉ.

NOTE À L'INSTALLATEUR DE LA CÂBLODISTRIBUTION

Ceci est un rappel à l'installateur de la câblodistribution de tenir compte de l'article 820-40 du National Electric Code (É.-U.). On y trouve les lignes directrices portant sur une mise à la terre conforme. On y stipule, entre autres, que le conducteur de terre du câble doit être raccordé au système de mise à la terre de l'immeuble, aussi près que possible du point d'entrée du câble.

AVERTISSEMENT/ATTENTION

POUR ÉVITER TOUT RISQUE DE CHOC ÉLECTRIQUE OU D'INCENDIE, NE PAS EXPOSER CE PRODUIT À LA PLUIE OU À L'HUMIDITÉ.

AVIS DE LA FCC

Appareil numérique de classe B

Cet appareil a été testé et est conforme aux exigences pour appareil numérique de classe B, partie 15 des règlements de la FCC. Ces limites sont conçues pour assurer une protection raisonnable contre les interférences nocives dans une installation résidentielle. Cet équipement génère, utilise et peut radier de l'énergie de radiofréquence et s'il n'est pas installé et utilisé conformément aux instructions, peut causer des interférences nuisibles aux communications radio. Toutefois, il n'y a aucune garantie que des interférences ne surviendront pas. Si cet appareil cause des interférences à la réception radio et télé, ce qui peut être déterminé en mettant l'appareil hors circuit, puis en circuit, l'utilisateur peut essayer de corriger cette interférence d'une des façons suivantes:

- Réorienter l'antenne réceptrice.
- Éloigner l'appareil du récepteur.
- Brancher l'appareil sur un circuit différent de celui du récepteur.
- Consulter le marchand ou un technicien qualifié en radio et téléviseur.

Ce dispositif est conforme à la partie 15 des réglementations de la FCC.

L'opération est assujettie aux deux conditions suivantes: (1) Ce dispositif ne doit pas causer d'interférences (nocives) et (2) ce dispositif doit accepter toute interférence reçue risquant causer une opération indésirable de l'appareil.

Tout changement ou modification non expressément approuvé par la partie responsable concernant la conformité peut annuler la possibilité de l'utilisateur à utiliser cet appareil.

ATTENTION

Ne pas tenter de modifier cet appareil de quelle que façon que ce soit sans une autorisation écrite de LG Electronics.

Toute modification non autorisée peut annuler la possibilité de l'utilisateur à utiliser cet appareil.



INFORMATION IMPORTANTE POUR ÉVITER LE PHÉNOMÈNE DE « BRÛLURE D'IMAGE » SUR VOTRE ÉCRAN DE TÉLÉVISEUR.

- Quand une image fixe (par exemple logos, menus d'écran, affichage de jeu vidéo, et d'ordinateur) est affichée pendant une période prolongée sur le téléviseur, elle peut rester imprimée de manière permanente sur l'écran. Ce phénomène est connu sous le nom de « brûlure d'image » ou « brûlure ». La brûlure d'image n'est pas couverte par la garantie du fabricant.
- Afin d'empêcher la brûlure d'image, éviter d'afficher une image fixe sur votre écran de télévision pendant une période prolongée (2 heures ou plus pour l'affichage à cristaux liquides, 1 heures ou plus pour le plasma).
- La brûlure d'image peut également se produire si vous utilisez le format 4:3 pendant une période prolongée.

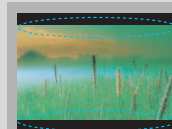
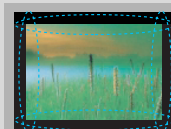
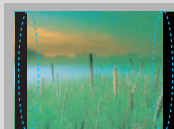

CONSIGNES DE SÉCURITÉ

INSTRUCTIONS DE SÉCURITÉ IMPORTANTES

Lire ces instructions.

Conserver ces instructions.

Observer les avertissements.

Observer les instructions.



- 1** Ne pas utiliser cet appareil près de l'eau.



- 2** Nettoyer seulement avec un chiffon sec.



- 3** Ne pas obstruer les ouvertures de ventilation. Installer conformément aux instructions du fabricant.



- 4** Ne pas installer à proximité de sources de chaleur comme radiateurs, registres de chauffage, cuisinières ou tout autre appareil (incluant amplificateurs) produisant de la chaleur.



- 5** Ne pas outrepasser le dispositif de sécurité de la fiche polarisée ou mise à la terre. Une fiche polarisée est dotée de deux lames dont une plus large que l'autre. Une fiche mise à la terre est dotée de deux lames et d'une broche mise à la terre. La lame large ou la broche sont destinées à la sécurité. Si la fiche ne peut être branchée sur la prise, demander à un électricien qualifié de remplacer la prise usitée.



- 6** Protéger le cordon d'alimentation afin qu'il ne soit pas écrasé ni pincé, surtout à la prise et au point où il sort de l'appareil.



- 7** Utiliser seulement les accessoires spécifiés par le fabricant.



- 8** Utiliser seulement avec chariot, support, fixation ou table spécifiés par le fabricant ou vendus avec l'appareil. Au moment d'utiliser avec un chariot, faire attention pour le déplacer afin qu'il ne bascule pas avec l'appareil.



- 9** Débranchez cet appareil pendant les orages ou durant les longues périodes d'inutilisation.

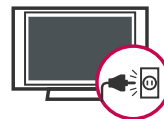

- 10** Référer tout service à un technicien qualifié. Un service est requis lorsque l'appareil a été endommagé comme le cordon d'alimentation ou la fiche, du liquide a été renversé ou des objets sont tombés dans l'appareil, s'il a été exposé à la pluie ou à l'humidité, s'il ne fonctionne pas normalement ou a été échappé.



- 11** Ne jamais toucher cet appareil ou l'antenne lors d'un orage ou d'une tempête.

- 12** Si vous fixez votre téléviseur au mur, veillez à ne pas le suspendre par le cordon d'alimentation et le câble situés à l'arrière du moniteur.

- 13** Faites attention à ce qu'aucun objet ne choque sur l'appareil, et ne laissez pas tomber d'éléments solides sur l'écran.

- 14** ATTENTION concernant le cordon d'alimentation: Il est recommandé que la plupart des appareils soient branchés sur un circuit dédié qui est une prise simple qui alimente seulement cet appareil et qu'il n'y a pas d'autres prises additionnelles ou circuits terminaux. Vérifier les données techniques dans le guide du propriétaire.

Ne pas brancher un trop grand nombre d'appareils à la même prise c.a. puisque cela pourrait causer un incendie ou un choc électrique.

CONSIGNES DE SÉCURITÉ

Ne pas surcharger les prises murales. Une sur charge, des prises endommagées ou lâches, des rallonges, des cordons effrités ou dont l'isolation est endommagée, peuvent être dangereux. Si ces conditions existent, il peut en résulter un risque de choc électrique ou d'incendie. Vérifier périodiquement le cordon de l'appareil et s'il semble endommagé et détérioré, le débrancher et ne pas utiliser l'appareil tant que le cordon n'est pas remplacé par un modèle de rechange semblable par un technicien qualifié.

Protéger le cordon de tout abus physique ou mécanique. Il ne doit pas être tordu, pincé, situé près de la porte et il ne faut pas marcher dessus. Porter une attention particulière aux fiches, prises murales et au point de sortie de l'appareil.

Ne pas déplacer le téléviseur lorsque le cordon d'alimentation est branché. Ne pas utiliser le téléviseur si le cordon est endommagé ou desserré. Assurez-vous de tirer sur la prise du cordon lorsque vous voulez le débrancher; ne tirez pas sur le cordon pour débrancher le téléviseur.

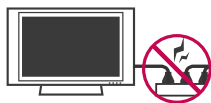

- 15** AVERTISSEMENT - Pour réduire le risque d'incendie ou de choc électrique, n'exposez pas ce produit à la pluie, à l'humidité ou à d'autres liquides. Ne touchez pas le téléviseur si vous avez les mains mouillées. Ne pas installer ce produit près de produits inflammables comme de l'essence ou des chandelles ou exposer le téléviseur à une source directe de climatisation.



- 16** Ne pas exposer le téléviseur à des gouttes ou à des éclaboussures d'eau et ne pas déposer d'objets remplis de liquide comme des vases, des tasses, etc. sur le téléviseur ou les placer au-dessus de celui-ci (par exemple sur une étagère, au-dessus de l'appareil).



17 MISE À LA TERRE

S'assurer de brancher la mise à la terre pour empêcher les chocs électriques possible (par ex., un téléviseur avec une prise à trois fils c.a. mis à la masse doit être branché à une prise c.a. trois fils, mise à la masse). Si les méthodes de mise à la terre ne sont pas possibles, demander à un électricien d'installer un coupe-circuit séparé.

Ne pas mettre l'appareil à la terre sur les fils de téléphone, paratonnerre ou tuyau à gaz.

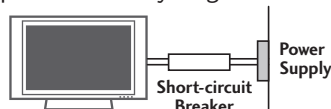

18 DÉCONNEXION DE L'APPAREIL DU RÉSEAU ÉLECTRIQUE

Vous devez débrancher l'appareil de la prise principale. La prise doit demeurer disponible et fonctionnelle.

- 19** Tant que cette unité est reliée à la prise murale, elle est toujours alimentée en courant alternatif même si vous éteignez le bouton d'alimentation. (Non inclus avec tous les modèles)

20 ANTENNE

Mise à la terre de l'antenne extérieure

Si une antenne extérieure a été installée, veuillez suivre les directives indiquées ci-dessous. Un système avec antenne extérieure ne devrait pas se trouver près de lignes aériennes d'électricité ou de tout autre circuit de transport d'électricité ou d'alimentation électrique ni près de tout endroit où il peut entrer en contact avec de telles lignes de transport ou circuits électriques puisque cela pourrait entraîner le décès de la personne qui y touche ou que celle-ci pourrait subir des blessures graves.

Assurez-vous que le système d'antenne soit mis à la masse pour ainsi offrir une certaine protection contre la tension et l'accumulation de statique.

L'article 810 du National Electrical Code (NEC) des États-Unis donne de l'information à l'égard de la mise à la masse appropriée du mât et de la structure de soutien, de la mise à la masse du fil de connexion à une unité de décharge de l'antenne, de la taille des conducteurs de mise à la masse, de l'emplacement de l'unité de décharge de l'antenne, de la connexion à des électrodes de mise à la masse et des exigences que doit respecter l'électrode de mise à la masse.

La mise à la masse de l'antenne devrait être conforme au National Electrical Code, ANSI/NFPA 70 des États-Unis.

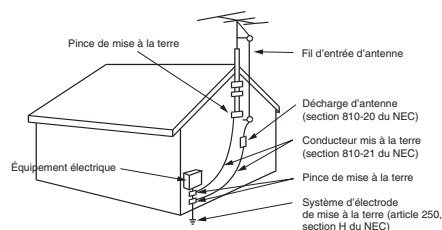

NEC - Code national d'électricité

21 Nettoyage

Lorsque vous nettoyez le téléviseur, assurez-vous de l'avoir d'abord débranché. Utilisez un chiffon doux pour éviter d'égratigner le téléviseur. Ne pas vaporiser d'eau ou d'autres liquides directement sur le téléviseur puisque cela pourrait causer un choc électrique. Ne pas nettoyer le téléviseur avec des produits chimiques comme de l'alcool, du diluant ou du benzène.

22 Déplacement

Assurez-vous que le téléviseur a été éteint, qu'il a été débranché et que tous les câbles et cordons ont été retirés. Deux personnes ou plus pourront être requises pour transporter les plus gros téléviseurs. Ne pas vous appuyer contre le panneau avant du téléviseur ou causer de la tension sur ce panneau.

23 Ventilation

Installez votre téléviseur dans un endroit offrant une ventilation appropriée. Ne pas l'installer dans un endroit confiné comme une bibliothèque. Ne pas recouvrir l'appareil de tissu ou d'autres matériaux comme du plastique, lorsqu'il est branché. Ne pas l'installer dans un endroit excessivement poussiéreux.

- 24** Si vous sentez une odeur de fumée ou que d'autres odeurs se dégagent du téléviseur ou qu'il produit des sons étranges, débranchez le cordon d'alimentation et communiquez avec un centre de service autorisé.

- 25** N'appuyez pas avec force sur le panneau avec une main ou un objet pointu comme un clou, un crayon ou un stylo et évitez les égratignures.

- 26** Garder l'appareil éloigné de la lumière directe du soleil.

TABLE DES MATIÈRES

AVERTISSEMENT/ATTENTION	2
CONSIGNES DE SÉCURITÉ	3

PRÉPARATION

Pour consulter le manuel d'utilisation détaillé	5
Caractéristiques du téléviseur	5
Accessoires	6
Information relative au panneau avant	7
Information relative au panneau arrière	9
Instructions du support	10
Installation sur un Bureau	11
Stand de pivot	11
Pince du compartiment à fils	11
Fonctions de la télécommande	12
Système de Fixation VESA (Association des Standards Vidéo)	14
Installer le téléviseur au mur de façon sécuritaire pour l'empêcher de tomber lorsqu'il est installé sur un pied	15
Connexion antenne ou câble	16

CONFIGURATION DE LA SOURCE AUXILIAIRE

Installation de Récepteur HD	17
Réglage DVD	18
Réglage magnétoscope	19
Réglage PC	20

VISIONNEMENT DE LA TÉLÉVISION

Mise en circuit du téléviseur	22
Sélection de chaîne	22
Réglage du volume	22
Repérage de canaux	23
Réglage initial	24
Menu éclair (Quick Menu)	25
Mémoire des Canaux préférés	26
Liste des Favoris	26
Sélection des menus affichés à l'écran	27

USB

Modes d'entrée	30
Liste Photo	31
Liste Musique	35

ANNEXE

Liste de vérification de dépannage	37
Entretien	39
Spécifications de l'appareil	39

POUR CONSULTER LE MANUEL D'UTILISATION DÉTAILLÉ

Pour consulter le manuel d'utilisation détaillé qui aborde les fonctions avancées de ces téléviseurs, visitez notre site Web à l'adresse : <http://www.lge.com>

Connectez-vous sur www.lge.com → Sélectionnez votre région → Sélectionnez **SOUTIEN** → Allez dans **Soutien du produit** et sélectionnez **Guide de l'utilisateur** → Saisissez votre **Model No.** et appuyez sur **Recherche**

CARACTÉRISTIQUES DU TÉLÉVISEUR

*Cette fonction n'est pas disponible pour tous les modèles.



SRS[®] est une marque déposée de SRS Labs, Inc. La technologie TruSurround XT est comprise dans la licence de SRS Labs, Inc.



Télévision Haute Définition. Système de diffusion et de lecture d'émissions de télévision numérique à grande résolution, comprenant environ 1 millions de pixels, le format d'écran 16/9 et l'audio numérique AC3. Avec une télévision non numérique, les formats HDTV comprennent les résolutions 1080i et 720p.



Fabriqué sous la licence de Dolby Laboratories. 'Dolby' et le symbole du double D sont des marques déposées de Dolby Laboratories.



Ce téléviseur offre les réglages précis exigés pour la certification professionnelle par l'Imaging Science Foundation. Les modes « nuit » et « jour » d'ISF en résultant, sont donc accessibles et permettent aux utilisateurs de profiter pleinement de leur télévision haute définition LG.

Des calibrations sophistiquées et détaillées peuvent être réalisées avec le mode ISFccc.

Un technicien qualifié est requis pour effectuer une calibration détaillée.

Veillez vous adresser à votre détaillant local pour trouver un technicien qualifié ISF.



HDMI, le logo HDMI et High-Definition Multimedia Interface sont des marques déposées de HDMI Licensing LLC.

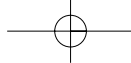

PRÉPARATION

ACCESSOIRES

S'assurer que les accessoires suivants sont compris avec l'appareil. S'il manque des accessoires, communiquer avec le marchand où l'appareil a été acheté.

Il se peut que les accessoires inclus ne correspondent pas aux illustrations ci-dessous.

PRÉPARATION

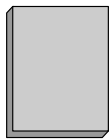

Manuel de l'Utilisateur

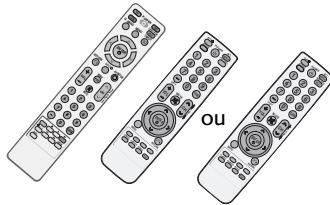

Télécommande



Piles

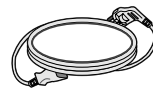

Cordon d'alimentation

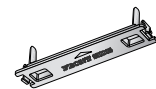

Couvercle de protection
(Voir page P.10)

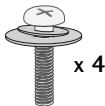

x 4

Écrous pour l'assemblage de la base
(Sauf 60PS11)
(Voir page P.10)



x 2

SUPPORT de CÂBLE
(Voir page P.11)

Pour 60PS11

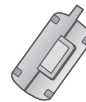

Tore de ferrite



PINCE DU COMPARTIMENT À FILS
(Voir page P.11)



Chiffon à lustrer
(Non inclus avec tous les modèles)

- * N'essuyez les taches apparaissant sur la surface extérieure qu'à l'aide d'un chiffon à lustrer.
- * N'essuyez pas énergiquement la surface pour enlever la saleté. Autrement, cela risquerait de rayer ou de décolorer la surface de l'appareil.

En option

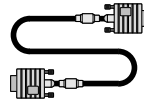

D-sub câble 15 broches
(Non inclus avec tous les modèles)

Lors de l'utilisation d'une connexion PC VGA (câble D-sub à 15 broches), l'utilisateur doit utiliser des câbles de passage de signaux blindés à noyaux de ferrite pour conserver la conformité du produit aux normes de la standard.

Pour 60PS11

Utilisation de tore de ferrite

(Cette fonction n'est pas disponible pour tous les modèles.)

Le tore de ferrite peut être utilisé pour réduire l'onde électromagnétique lors du raccordement au cordon d'alimentation.

Plus le tore de ferrite sera près de la fiche d'alimentation électrique, mieux ce sera.

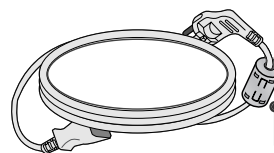

Installez la fiche d'alimentation très près.

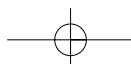

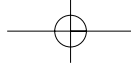

INFORMATION RELATIVE AU PANNEAU AVANT

- Cette illustration peut ne pas correspondre à votre téléviseur.

⚠ ATTENTION

- ▶ Quand le téléviseur ne peut pas être allumé avec la télécommande, appuyez sur le bouton de ϕ/I (alimentation) du téléviseur. (La télécommande ne fonctionne pas quand la ϕ/I (alimentation) principale du téléviseur est coupée). (Sauf 60PS11)

PRÉPARATION

42/50PQ10, 42/50PQ12

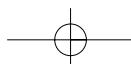
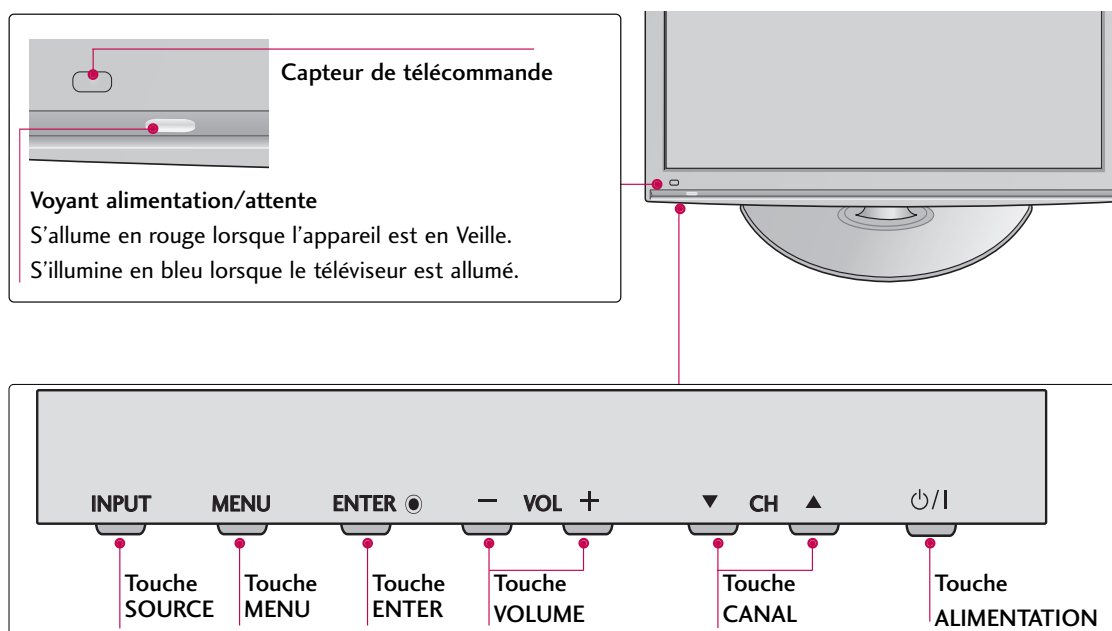

PRÉPARATION

PRÉPARATION

50PS11

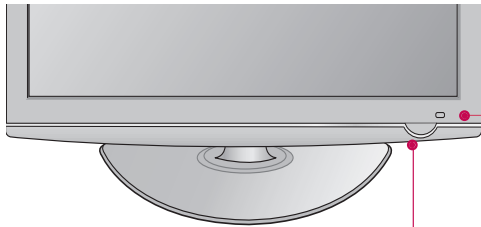

**Capteur de télécommande,
Capteur intelligent**
Règle l'image en fonction des
conditions environnantes.

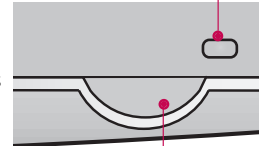

Voyant alimentation/attente
S'allume en rouge lorsque l'appareil est
en Veille.
S'illumine en bleu lorsque le téléviseur
est allumé.

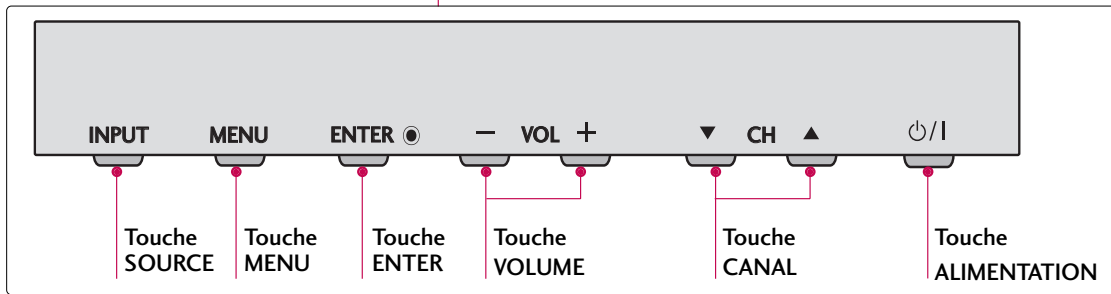

60PS11

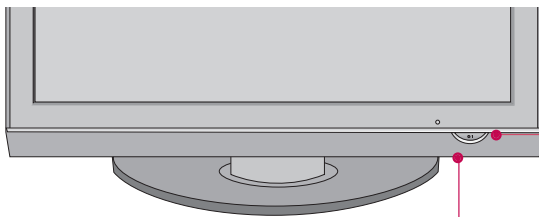

Capteur intelligent
Règle l'image en
fonction des condi-
tions environnantes.

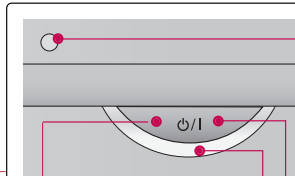

Capteur de télécommande
Touche ALIMENTATION

Voyant alimentation/attente
S'allume en rouge lorsque l'appareil est en Veille.
S'illumine en vert lorsque le téléviseur est allumé.

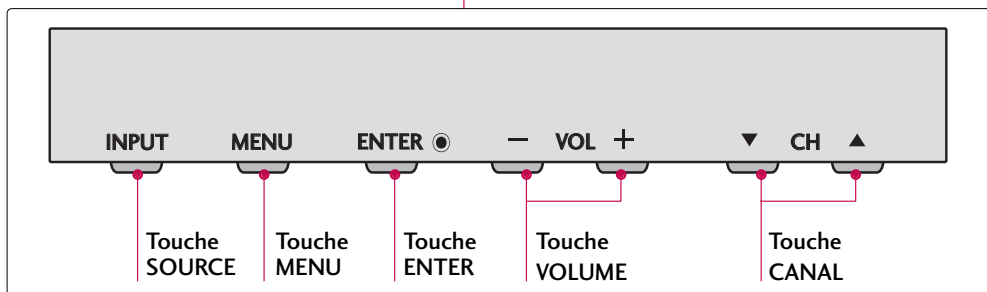

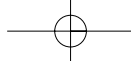

INFORMATION RELATIVE AU PANNEAU ARRIÈRE

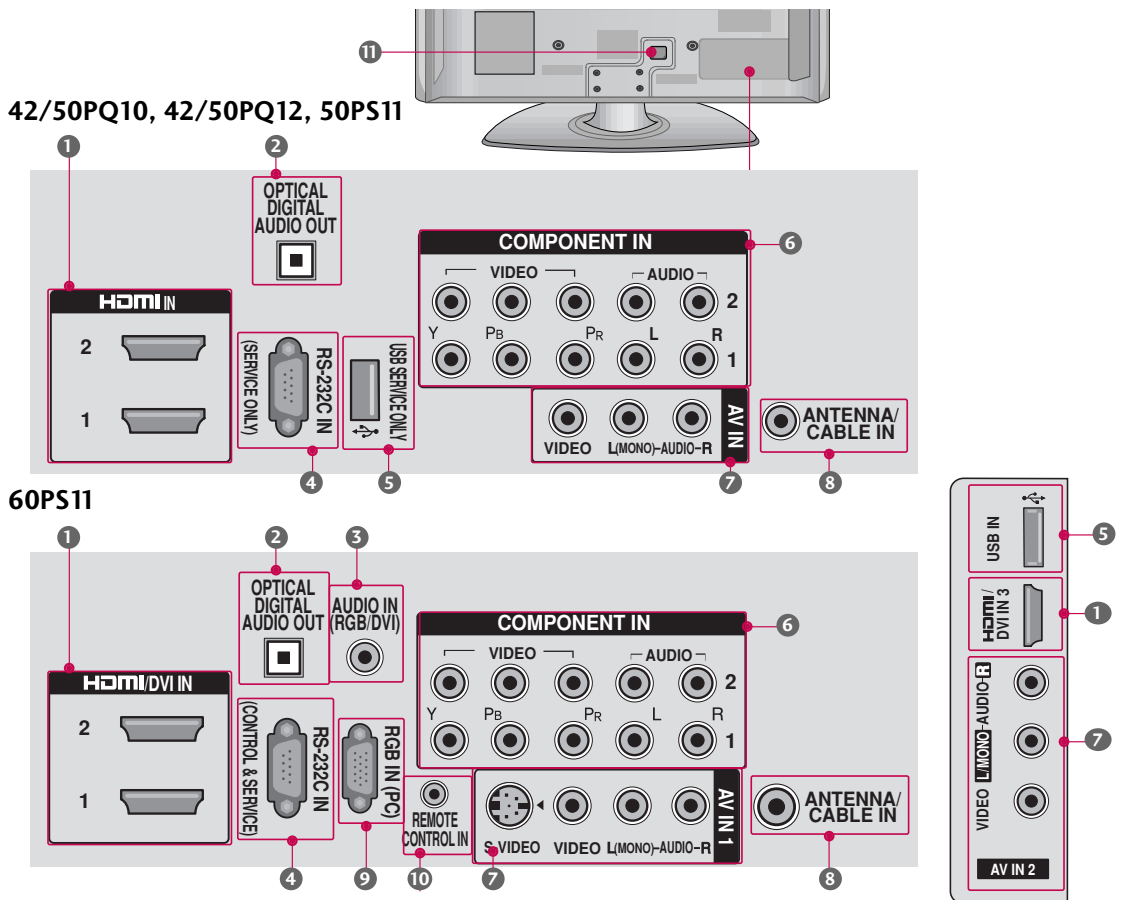

- 1 HDMI IN, HDMI/DVI IN**
Connexion numérique. Prend en charge les signaux vidéo et audio numériques de haute définition. Ne prend pas en charge le mode 480i.
Prend en charge le signal DVI à l'aide d'un adaptateur ou d'un câble HDMI vers DVI (non inclus).
- 2 OPTICAL DIGITAL AUDIO OUT**
Prise de sortie audio numérique pour l'amplificateur ou système cinéma maison.
Remarque: en mode attente, ces prises sont désactivées.
- 3 AUDIO IN (RGB/DVI) (Pour 60PS11)**
Prise pour écouteurs de 1/8" (0.32 cm) pour l'entrée du signal audio analogique du PC.
- 4 RS-232C IN (CONTROL & SERVICE) PORT (Pour 60PS11)**
Utilisé sur appareils offerts par des tiers.
- 5 USB IN (Pour 60PS11)**
Permet de regarder des photos, d'écouter des fichiers MP3.
USB SERVICE ONLY (Sauf 60PS11)
Permet d'installer des mises à jour logicielles.
- 6 COMPONENT IN**
Connexion analogique. Prend en charge les signaux haute définition.
Nécessite un câble rouge, un câble vert et un câble bleu pour le signal vidéo, et un câble rouge et un câble blanc pour le signal audio.
- 7 AV (Audio/Video) IN**
Connexion analogique composite. Prend en charge uniquement le signal vidéo de définition standard (480i).
S-VIDEO (Pour 60PS11)
Procure une meilleure qualité que le signal standard. Prend en charge uniquement le signal vidéo de définition standard (480i).
- 8 ANTENNA/CABLE IN**
Brancher les signaux d'antenne sur l'appareil.
Reliez les signaux du câble à cette prise.
- 9 RGB IN (PC) (Pour 60PS11)**
Connexion analogique pour PC. Nécessite un câble D-sub à 15 broches (câble VGA).
- 10 REMOTE CONTROL IN (Pour 60PS11)**
Prise pour télécommande à fil.
- 11 Prise de cordon d'alimentation**
Cet appareil fonctionne sur c.a.
Avertissement : Ne jamais faire fonctionner sur une alimentation c.c.

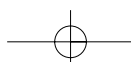

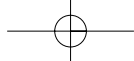

PRÉPARATION

INSTRUCTIONS DU SUPPORT

■ Cette illustration peut ne pas correspondre à votre téléviseur.

PRÉPARATION

Installation

- 1 Placez soigneusement l'écran du téléviseur, face vers le bas, sur un coussin afin de ne pas endommager l'appareil.

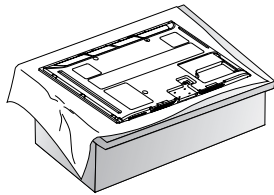

- 2 Assemblez le téléviseur tel qu'illustré.

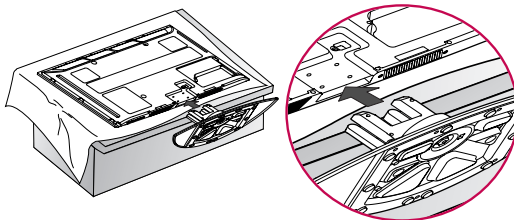

- 3 Fixez bien les quatre boulons dans les trous situés au dos de l'appareil.

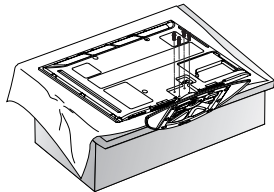

REMARQUE

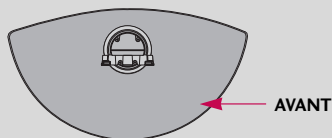

- ▶ En assemblant le pied, veillez à repérer et monter l'avant et l'arrière du pied correctement.
- ▶ Lors de l'assemblage du support de plateau, vérifiez que le boulon est bien serré à fond (S'il n'est pas serré à fond, le produit peut pencher vers l'avant après son installation). Ne pas trop serrer.

Démontage

- 1 Placez soigneusement l'écran du téléviseur, face vers le bas, sur un coussin afin de ne pas endommager l'appareil.

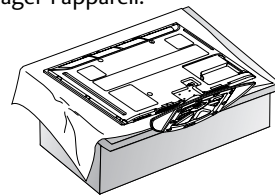

- 2 Desserrez les boulons du téléviseur.

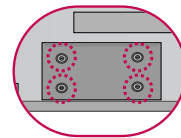
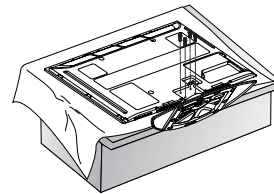

- 3 Démontez le support du téléviseur

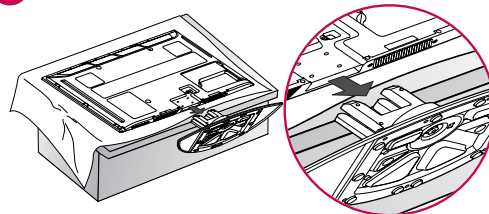

COUVERCLE DE PROTECTION

Une fois la base retirée, fixez le **COUVERCLE DE PROTECTION** sur la cavité servant à accueillir la base.

Insérez le **COUVERCLE DE PROTECTION** dans le téléviseur jusqu'à ce que vous entendiez un clic.

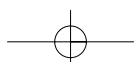
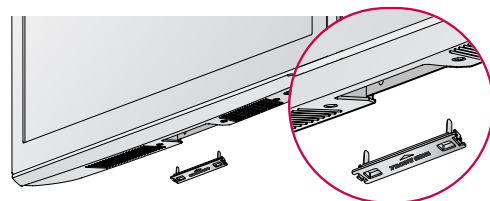

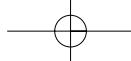

INSTALLATION SUR UN BUREAU

- Cette illustration peut ne pas correspondre à votre téléviseur.

Pour assurer une ventilation adéquate, laissez un espacement de 10 centimètres (4 pouces) des quatre côtés à partir du mur.

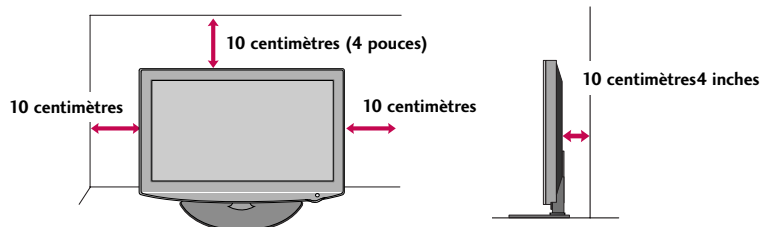

⚠ ATTENTION

- ▶ Assurez une bonne ventilation en respectant ces recommandations.
- ▶ Ne pas installer l'appareil près ou au-dessus d'une source de chaleur.

STAND DE PIVOT

Après avoir installé le téléviseur, le régler manuellement vers la gauche ou la droite de 20° selon la position de visionnement désirée.

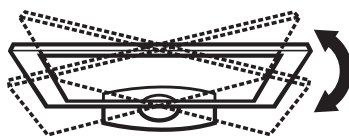

PINCE DU COMPARTIMENT À FILS

- Cette illustration peut ne pas correspondre à votre téléviseur.

Après avoir relié les câbles selon les besoins, installez le SUPPORT de CÂBLE comme indiqué et regroupez les câbles.

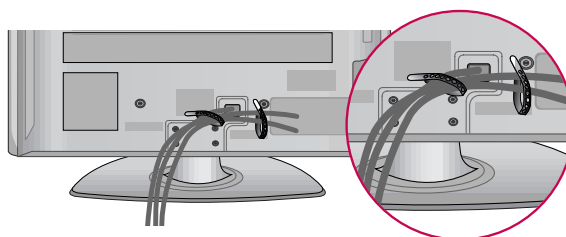

Pour 60PS11

Installez le **PINCE DU COMPARTIMENT À FILS** comme montré.

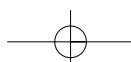
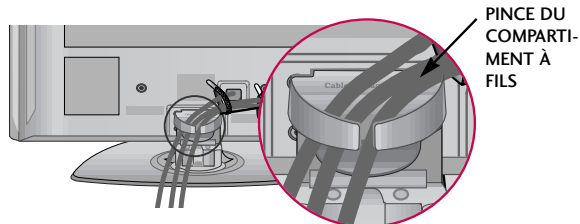

PRÉPARATION

FONCTIONS DE LA TÉLÉCOMMANDE

Au moment d'utiliser la télécommande, la diriger vers le capteur sur l'appareil.

Pour 42/50PQ10, 42/50PQ12

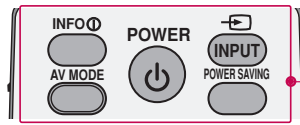

Pour 50PS11

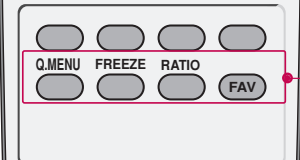
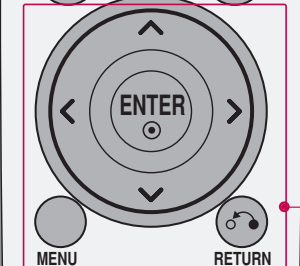
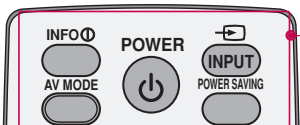

INFO Pour afficher les informations en haut de l'écran.

AV MODE Alterne entre les modes pré-réglés vidéo et audio.

POWER Met le téléviseur en marche et le met en mode d'attente.

INPUT Alterne les sources d'entrées.
Met le téléviseur en marche.

ENERGY SAVING Permet de régler la fonction **Économie d'énergie**. (Pour 50PS11)

POWER SAVING Permet de régler la fonction **Économique**. (Pour 42/50PQ10, 42/50PQ12)

Touches NUMÉRIQUES

— (TIRET) Utilisé pour entrer un numéro d'émission pour des canaux à émissions multiples comme 2-1, 2-2, etc.

LIST Affiche le tableau des chaînes.

FLASHBK Syntonise les canaux plus récents.

VOLUME ASCENDANT /DESCENDANT Règle le volume.

MUTE Sonorité marche-arrêt.

CHANNEL ASCENDANT /DESCENDANT Change de canal.

PAGE ASCENDANT /DESCENDANT Passe d'une page d'information à l'autre.

NAVIGATEUR (ascendant/descendant/gauche/droite/ENTER) Permet de naviguer les menus à l'écran et effectuer les réglages selon ses préférences.

MENU Affiche le menu principal ou efface tous les affichages à l'écran et revient au mode de visionnage TV.

RETURN Permet à l'utilisateur de retourner à l'opération précédente d'une application ou d'une fonction interactive.

Q.MENU Ouvre la liste d'options du menu rapide.

FREEZE Gèle l'image courante.

RATIO Pour changer le ratio.

FAV Utiliser pour faire défiler les canaux préférés.

Installation des piles

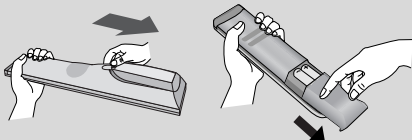

- Installation des piles à l'arrière et les installer en observant les polarités.
- Installer deux piles 1.5 V AAA. Ne pas mélanger des piles usées avec des piles neuves.
- Remettre le couvercle.

60PS11



TV/STB/DVD Mode de fonctionnement de la télécommande: TV, STB ou DVD.

POWER Met le téléviseur en marche et le met en mode d'attente.

ENERGY SAVING Permet de régler la fonction **Économie d'énergie**.

Q.MENU Ouvre la liste d'options du menu rapide.

MENU Affiche le menu principal ou efface tous les affichages à l'écran et revient au mode de visionnage TV.

INPUT Alterne les sources d'entrées.
Met le téléviseur en marche.

NAVIGATEUR (ascendant/descendant/gauche/droite/ENTER) Permet de naviguer les menus à l'écran et effectuer les réglages selon ses préférences.

RETURN Permet à l'utilisateur de retourner à l'opération précédente d'une application ou d'une fonction interactive.

INFO Pour afficher les informations en haut de l'écran.

AV MODE Alterne entre les modes pré-réglés vidéo et audio.

VOLUME ASCENDANT / DESCENDANT Règle le volume.

FAV Utiliser pour faire défiler les canaux préférés.

MARK Utilisez pour marquer ou démarquer un fichier photo/musique.

MUTE Sonorité marche-arrêt.

CHANNEL ASCENDANT / DESCENDANT Change de canal.

PAGE ASCENDANT / DESCENDANT Passe d'une page d'information à l'autre.

Touches NUMÉRIQUES — (TIRET) Utilisé pour entrer un numéro d'émission pour des canaux à émissions multiples comme 2-1, 2-2, etc.

LIST Affiche le tableau des chaînes.

FLASHBK Syntonise les canaux plus récents.

VCR, USB, SIMPLINK Control buttons Contrôle Menu USB (Liste photo et Liste musique).
Commande des appareils SIMPLINK.

SIMPLINK Consulter une liste des appareils audiovisuels connectés au téléviseur.
Lorsque vous appuyez sur cette touche, le menu SIMPLINK apparaît à l'écran.

RATIO Pour changer le ratio.

FREEZE Gèle l'image courante.

PRÉPARATION

SYSTÈME DE FIXATION VESA (ASSOCIATION DES STANDARDS VIDÉO)

Installez votre fixation murale sur un mur solide perpendiculaire au plancher. Lorsque vous devez fixer à d'autres matériaux de construction, veuillez contacter le détaillant le plus proche de chez vous.

Si le téléviseur est installé au plafond ou sur un mur incliné, il peut chuter et causer des blessures corporelles graves. Nous vous préconisons l'utilisation d'un support de montage mural de la marque LG pour monter le téléviseur sur un mur. Nous recommandons que l'installation murale soit effectuée par un installateur professionnel qualifié.

PRÉPARATION

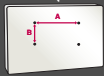
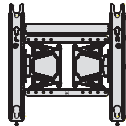
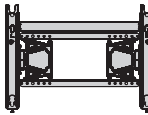
Modèle	VESA (A * B) 	Vis standard	Quantité	Support mural (vendu séparément)
42/50PQ10, 42/50PQ12, 50PS11	400 * 400	M6	4	 AW-50PG60MS
60PS11	600 * 400	M8	4	 AW-60PG60MS

! REMARQUE

- ▶ La longueur des vis dépend de la fixation murale utilisée. Pour un complément d'information, reportez-vous aux instructions qui accompagnent la fixation.
- ▶ Les dimensions standard des ensembles de fixation murale sont présentées dans le tableau.
- ▶ Avec l'achat de notre ensemble de fixation murale, un manuel d'installation détaillé et toutes les pièces requises pour l'assemblage sont fournis.
- ▶ N'utilisez pas des vis plus longues que la dimension standard, puisqu'elles peuvent endommager l'intérieur du téléviseur.
- ▶ Pour les fixations murales qui ne sont pas conformes aux spécifications de la norme VESA concernant les vis, la longueur des vis peut différer dépendant de leurs caractéristiques techniques.
- ▶ N'utilisez pas des vis qui ne sont pas conformes aux spécifications de la norme VESA concernant les vis.
Ne serrez pas les vis trop à fond, ce qui peut endommager le téléviseur ou causer la chute du téléviseur et des blessures corporelles. LG n'est pas responsable dans le cas de ce type d'accident.
- ▶ LG n'est pas responsable des dommages au téléviseur ou des blessures corporelles lorsqu'une fixation murale non conforme à la norme VESA ou qu'une fixation non spécifiée est utilisée ou que l'utilisateur néglige de suivre les instructions d'installation du téléviseur.

! ATTENTION

- ▶ N'installez pas votre ensemble de fixation murale pendant que votre téléviseur est allumé. Il pourrait en résulter des blessures corporelles causées par une décharge électrique.

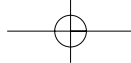

INSTALLER LE TÉLÉVISEUR AU MUR DE FAÇON SÉCURITAIRE POUR L'EMPÊCHER DE TOMBER LORSQU'IL EST INSTALLÉ SUR UN PIED

- Vous devriez vous procurer les pièces requises pour éviter que le téléviseur ne bascule sur sa base.
- Cette illustration peut ne pas correspondre à votre téléviseur.

Nous vous conseillons d'installer votre téléviseur à proximité immédiate d'un mur afin que ce dernier retienne l'appareil en cas de basculement vers l'arrière.

De plus, nous vous conseillons également d'attacher le téléviseur au mur afin qu'il ne bascule pas vers l'avant, ce qui pourrait causer des blessures et endommager l'appareil.

Attention : Assurez-vous que les enfants ne montent pas ni s'accrochent au téléviseur.

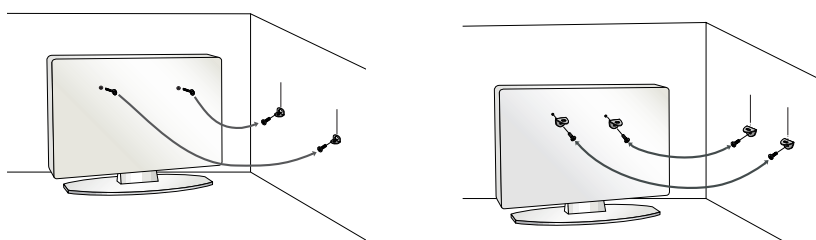

- Insérez les boulons à œil (ou les supports et boulons de la TV) pour attacher le produit au mur comme le montre l'image.

* Insérez les boulons à œil et serrez-les à fond dans les orifices supérieurs.

Fixez les supports au mur avec les boulons (vendu séparément). Faites correspondre la hauteur des supports montés au mur avec les orifices du produit.

Vérifiez que les boulons à œil et supports soient bien complètement serrés.

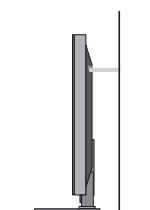

- Utilisez une ficelle solide (vendu séparément) pour attacher l'appareil. Il est plus sûr d'attacher la corde de façon à ce qu'elle soit horizontale entre le mur et l'appareil.

! REMARQUE

- ▶ Servez-vous d'une plateforme ou d'une armoire suffisamment grande pour accueillir le téléviseur, et suffisamment solide pour en supporter le poids.
- ▶ Pour utiliser le téléviseur en toute sécurité, veillez à ce que la hauteur du support mural et celle du téléviseur correspondent.

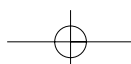

PRÉPARATION

- Pour éviter d'endommager le téléviseur, ne branchez pas le cordon d'alimentation avant de procéder au branchement de tous les appareils.
- Cette illustration peut ne pas correspondre à votre téléviseur.

CONNEXION ANTENNE OU CÂBLE

1. Antenne (analogique ou numérique)

Douille d'antenne murale ou antenne extérieure sans connexion à un convertisseur. Pour une qualité d'image maximale, régler la direction de l'antenne au besoin.

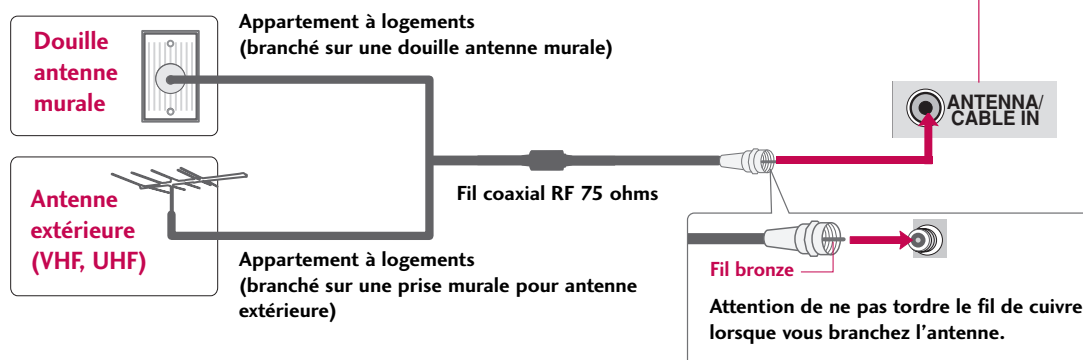

2. Câble

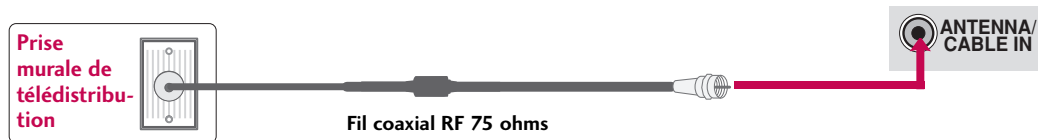

- Dans une zone où le signal est faible, pour améliorer la qualité, acheter et installer un amplificateur de signal.
- Si l'antenne doit être séparée pour deux téléviseurs, installer un séparateur de signal 2 façons pour les connexions.
- Si l'antenne n'est pas installée adéquatement, communiquer avec le marchand pour de l'aide.

CONFIGURATION DE LA SOURCE AUXILIAIRE

- Pour éviter que l'équipement ne subisse des dommages, ne branchez aucun cordon d'alimentation avant que tous les composants aient été raccordés.
- Cette illustration peut ne pas correspondre à votre téléviseur.

INSTALLATION DE RÉCEPTEUR HD

Cet appareil peut recevoir les signaux câble/hors antenne numérique sans boîte numérique extérieure. Toutefois il faut recevoir les signaux numériques depuis une boîte ou autre appareil externe numérique, voir l'illustration ci-dessous.

Connexion des composantes

1. Comment brancher

- 1 Reliez les sorties vidéo (Y, PB, PR) du boîtier de la télévision numérique aux prises d'entrée **COMPONENT IN VIDEO 1** ou **2** de l'appareil. Respectez les couleurs des prises (Y = vert, PB = bleu et PR = rouge).
- 2 Reliez la sortie audio du boîtier de la télévision numérique aux prises d'entrée **COMPONENT IN AUDIO 1** ou **2** de l'appareil.

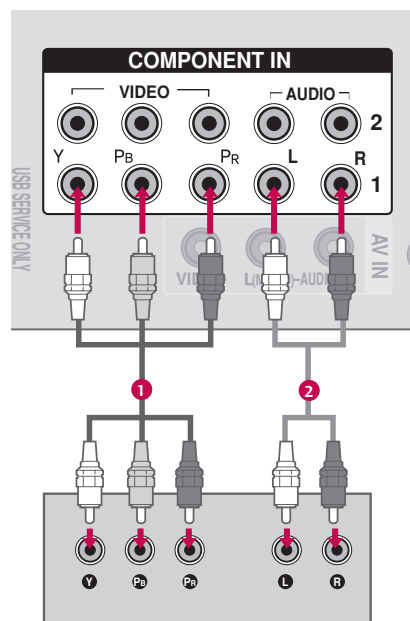

2. Comment utiliser

- Mettre la boîte numérique en circuit (voir le guide du propriétaire).
- Sélectionnez la source d'entrée **Composante1** ou **2** sur le téléviseur à l'aide de la touche **INPUT** de la télécommande.

Résolutions prises en charge

Signal	Composante	HDMI
480i	Oui	Non
480p	Oui	Oui
720p	Oui	Oui
1080i	Oui	Oui
1080p	Oui	Oui

Y, CB/PB, CR/PR

Résolution	Fréquence Horizontale (KHz)	Fréquence Verticale(Hz)
720x480i	15.73	59.94
	15.73	60.00
720x480p	31.47	59.94
	31.50	60.00
1280x720p	44.96	59.94
	45.00	60.00
1920x1080i	33.72	59.94
	33.75	60.00
1920x1080p	27.00	24.00
	33.75	30.00
	67.43	59.94
	67.50	60.00

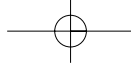

CONFIGURATION DE LA SOURCE AUXILIAIRE

RÉGLAGE DVD

Connexion des composantes

1. Comment brancher

- 1 Reliez les sorties vidéo (Y, Pb, Pr) du DVD aux prises **COMPONENT IN VIDEO 1** ou **2** de l'appareil. Respectez les couleurs. (Y = vert, Pb = bleu et Pr = rouge).
- 2 Reliez les sorties audio du DVD aux prises **COMPONENT IN AUDIO 1** ou **2** de l'appareil.

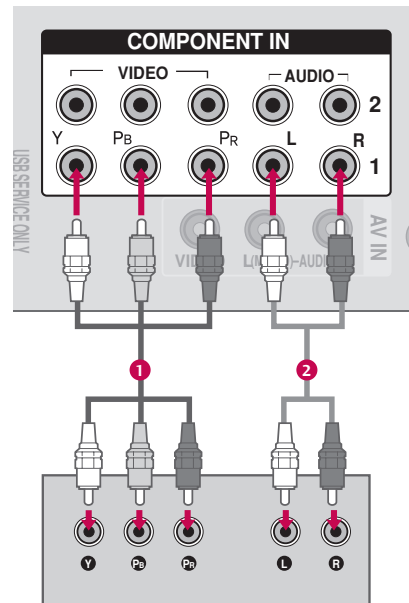

2. Comment utiliser

- Allumez votre lecteur et insérez un DVD.
- Sélectionnez la source d'entrée **Component1** ou **2** sur le téléviseur à l'aide de la touche **INPUT** de la télécommande.
- Reportez-vous au manuel d'utilisation du lecteur DVD.

Connexion HDMI

1. Comment brancher

- 1 Reliez la sortie HDMI due DVD aux prises **HDMI IN 1** ou **2** (Pour 42/50PQ10, 42/50PQ12, 50PS11), **HDMI/DVI IN 1, 2** ou **3** (Pour 60PS11) de l'appareil.
- 2 No separate audio connection is necessary. HDMI supports both audio and video.

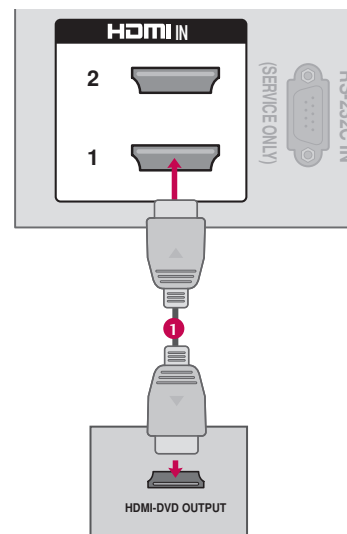

2. Comment utiliser

- Sélectionnez la source d'entrée **HDMI1, 2** ou **3** (Pour 60PS11) sur le téléviseur à l'aide de la touche **INPUT** de la télécommande.
- Reportez-vous au manuel d'utilisation du lecteur DVD.

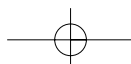

RÉGLAGE MAGNÉTOSCOPE

Connexion composite (RCA)

1. Comment brancher

- 1 Reliez les prises **AUDIO/VIDEO** du téléviseur et du magnétoscope. Respectez les couleurs (Vidéo = jaune, Audio Gauche = blanc et Audio Droit = rouge)

2. Comment utiliser

- Insérez une cassette vidéo dans le magnétoscope et appuyez sur la touche PLAY. (Reportez-vous au manuel de l'utilisateur du magnétoscope).
- Sélectionnez la source d'entrée **Vidéo1** ou **2** (Pour 60PS11) sur le téléviseur à l'aide de la touche **INPUT** de la télécommande.

! REMARQUE

- Si votre magnétoscope n'est pas stéréo, reliez le câble audio entre le magnétoscope et la prise **AUDIO L(MONO)** de l'appareil.

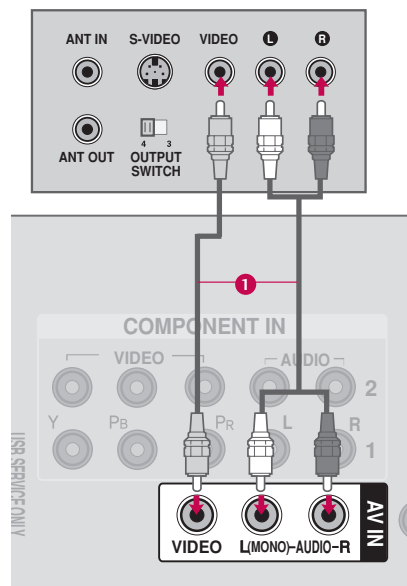

CONFIGURATION DE LA SOURCE AUXILIAIRE

RÉGLAGE PC (Pour 60PS11)

Cette TV dispose d'une fonctionnalité Plug&Play (prête à utiliser), ce qui signifie que l'ordinateur se règle automatiquement en fonction des réglages de la télévision.

Connexion VGA (D-sub à 15 broches)

1. Comment brancher

- 1 Reliez la sortie VGA de l'ordinateur à la prise **RGB IN (PC)** de l'appareil.
- 2 Reliez la sortie audio du PC à la prise **AUDIO IN (RGB/DVI)** de l'appareil.

2. Comment utiliser

- Allumez votre ordinateur et l'appareil.
- Sélectionnez la source d'entrée **RGB-PC** sur le téléviseur à l'aide de la touche **INPUT** de la télécommande.

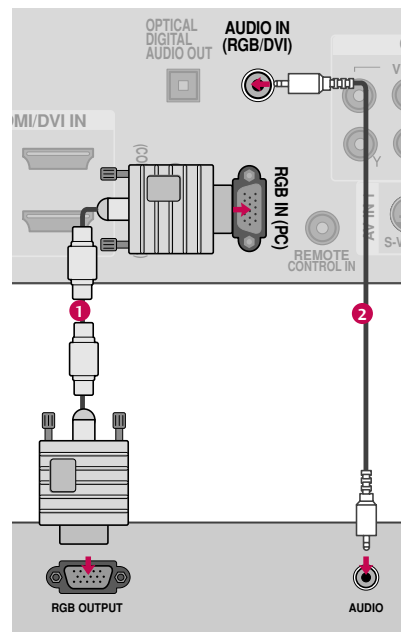

Connexion DVI vers HDMI

1. Comment brancher

- 1 Reliez la sortie DVI du PC à la prise **HDMI/DVI IN 1, 2 ou 3** de l'appareil.
- 2 Reliez la sortie audio du PC à la prise **AUDIO IN (RGB/DVI)** de l'appareil.

2. Comment utiliser

- Allumez votre ordinateur et l'appareil.
- Sélectionnez la source d'entrée **HDMI1, 2 ou 3** sur le téléviseur à l'aide de la touche **INPUT** de la télécommande.

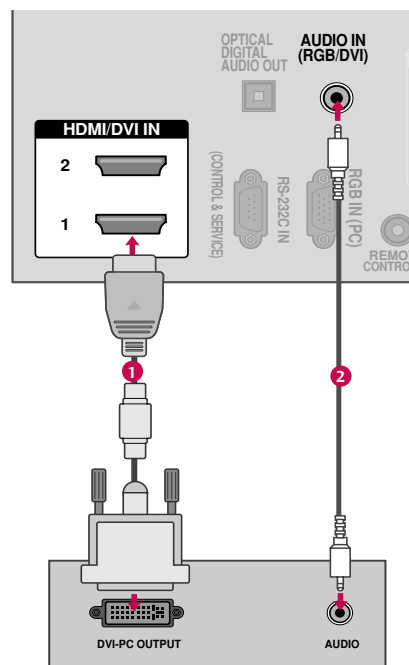

Spécifications des Affichages Compatibles (RGB-PC, HDMI-PC)

Résolution	Fréquence Horizontale (KHz)	Fréquence Verticale(Hz)
720x400	31.468	70.08
640x480	31.469	59.94
800x600	37.879	60.31
1024x768	48.363	60.00
1280x768	47.78	59.87
1360x768	47.72	59.80
1920x1080	66.647	59.988

! REMARQUE

- ▶ 60PS11: Pour obtenir la meilleure qualité d'image possible, réglez la carte graphique de votre ordinateur à la résolution **1920x1080**.
- ▶ En fonction de votre carte graphique, il se peut que le mode DOS ne fonctionne pas si vous utilisez un câble DVI vers HDMI.
- ▶ En mode PC, il se peut qu'il y ait des défauts du point de vue de la résolution, de l'alignement vertical, du contraste ou de la brillance. Si tel est le cas, modifiez la résolution de la sortie PC ainsi que le taux de rafraîchissement et réglez la brillance et le contraste dans le menu IMAGE jusqu'à ce que l'image soit claire.
- ▶ Évitez de laisser une image fixe à l'écran pendant une période prolongée. Celle-ci pourrait s'imprimer de manière permanente à l'écran.
- ▶ La synchronisation des fréquences Horizontales et Verticales est séparée.
- ▶ Sur certains modèles de carte graphique, il se peut que certains réglages de résolution empêchent l'affichage de l'image au bon endroit sur l'écran.

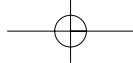

VISIONNEMENT DE LA TÉLÉVISION

MISE EN CIRCUIT DU TÉLÉVISEUR

- 1 D'abord, brancher correctement le cordon d'alimentation.
À ce moment le téléviseur se met en mode attente.
 - En mode attente pour mettre l'appareil en circuit, presser $\phi/|$ (Sauf 60PS11), **INPUT, CH (▲ ou ▼)** sur le téléviseur ou presse **POWER, INPUT, CH (^ ou v), Number (0-9)** sur la télécommande.

- 2 Sélectionner la source de visionnement avec les touches **INPUT** sur la télécommande.

- 3 Lorsque l'on a terminé d'utiliser le téléviseur, presser **POWER** sur la télécommande, l'appareil revient au mode attente.

! REMARQUES

- ▶ Si l'on part en vacances, débrancher le cordon d'alimentation de la prise murale.
- ▶ Si la télévision est débranchée ou est éteinte avec coupez la $\phi/|$ (Sauf 60PS11) secteur, la fonction du pendule est remise à zéro.

SELECTION DE CHAÎNE

- 1 Appuyez sur la touche **CH (^ ou v)** ou **NUMÉRIQUES** pour définir un numéro de chaîne.

RÉGLAGE DU VOLUME

Réglez le volume à votre convenance.

- 1 Appuyez sur la touche **VOL (+ ou -)** pour ajuster le volume.
- 2 Si vous souhaitez couper le son, appuyer sur la touche **MUTE**.
- 3 Vous pouvez réactiver le son en appuyant de nouveau sur la touche **MUTE** ou **VOL (+ ou -)**.

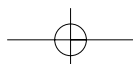

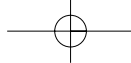

REPÉRAGE DE CANAUX

Recherche automatique des chaînes (Syntonisation automatique)

Trouve automatiquement tous les canaux disponibles par l'antenne ou la télédistribution et les met en mémoire dans la liste de canaux.

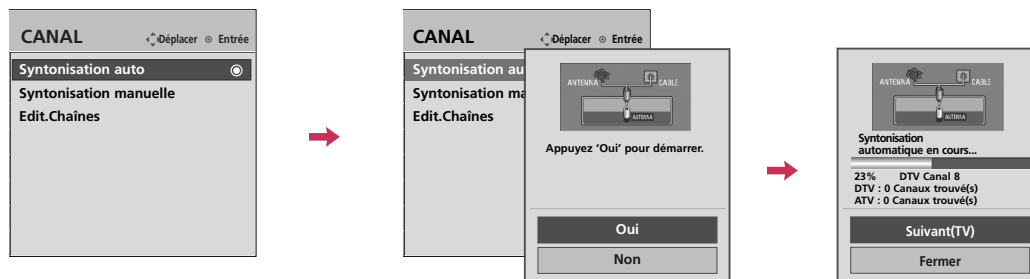

- 1 Sélectionnez **CANAL**.
- 2 Sélectionnez **Syntonisation auto**.
- 3 Sélectionnez **Oui**.
- 4 Effectuer le **Syntonisation auto**.
- 5 Retourner au menu précédent.
- Retourner à l'affichage télé.

- Le téléviseur demandera un mot de passe si le contrôle parental a été activé (menu de **VÉRROUILLÉ**). Utilisez le mot de passe que vous avez défini dans le menu de **VÉRROUILLÉ** pour autoriser une recherche de canal.
- Lors du réglage de la syntonisation automatique ou manuelle, le nombre maximum de stations pouvant être placées en mémoire est de 900. Sujet à changer dépendamment de l'environnement des signaux télédiffusés.

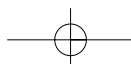

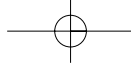

VISIONNEMENT DE LA TÉLÉVISION

RÉGLAGE INITIAL

Cette fonction permet à l'utilisateur de facilement configurer les éléments de base qui permettent de regarder le téléviseur pour la première fois après son achat. Ces éléments apparaîtront à l'écran dès la première utilisation du téléviseur. La fonction peut également être activée à partir des menus utilisateur.

- Le réglage par défaut correspond au mode "**Maison**". Pour la résidence, nous recommandons le mode "**Maison**" qui procurera une qualité d'image optimale.
- Le mode "**Magasin**" est conçu uniquement pour les téléviseurs utilisés en magasin. L'utilisateur peut régler le **Mode image** manuellement, lorsqu'il inspecte le téléviseur, mais le téléviseur rétablira le réglage In **Magasin** 5 prédéfini après un délai de 5 minutes.
- Vous pouvez également régler l'option **Réglage initial** dans le menu **OPTION**.
Les réglages d'usine par défaut sont définis si vous choisissez "**Maison**".
- ▶ Si vous ne terminez pas la procédure d'installation, le menu de réglage initial sera affiché à chaque fois que vous mettez le téléviseur en marche et, tant que le réglage initial ne sera pas complété.

Étape 1. Sélection de la langue

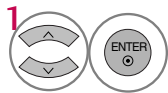
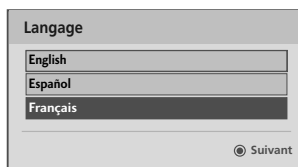

Select menu Language.

Étape 3. Réglage temporel



Sélectionnez **Auto** ou **Manuel**.

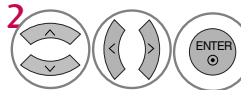

Régler l'heure désirée.

Étape 2. Réglage mode

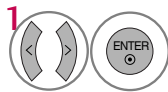

Select **Home Use** mode.

Étape 4. Syntonisation auto

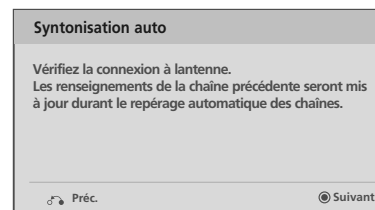

Démarrer **Syntonisation auto**.

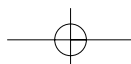

MENU ÉCLAIR (QUICK MENU)

L'écran OSD de votre téléviseur peut différer légèrement de l'illustration du présent manuel.

Le menu éclair (Quick Menu) comprend des fonctions auxquelles l'utilisateur pourrait faire fréquemment appel.

- **Allongement**: Permet de sélectionner le format d'image désirée.
- **Mode image**: Pour choisir le mode image réglée en usine selon l'environnement de visionnement.
- **Mode audio**: Sélectionner le son approprié pour le programme.
- **Sous-titres**: Sélectionner Marche ou Arrêt.
- **Multi-audio**: Modifier la langue audio (signal numérique).
- **SAP**: Permet de choisir la sonorité MTS (signal analogique).
- **Arrêt différé**: Pour choisir la durée avant la mise hors circuit automatique du téléviseur.
- **Sup/Ajo/Pré**: Sélectionnez les chaînes que vous désirez ajouter ou supprimer, ou ajoutez les chaînes à votre liste de chaînes favorites.
- **Éjection USB**: Sélectionnez la fonction "Éjection" pour retirer le périphérique USB.

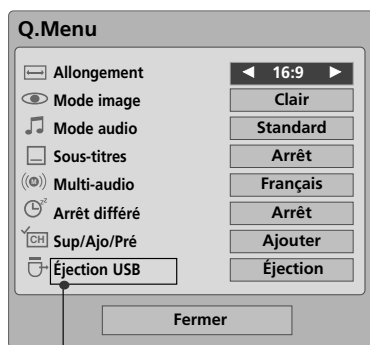

Pour 60PS11

1   Affiche chaque menu.

2  Effectuez les réglages appropriés.

3  Retourner à l'affichage télé.

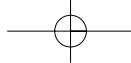

VISIONNEMENT DE LA TÉLÉVISION





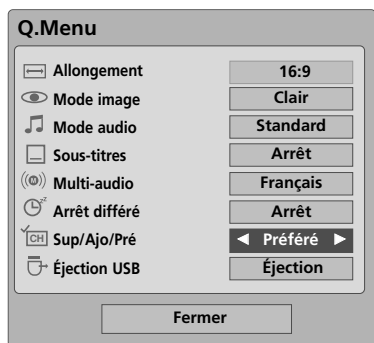

MÉMOIRE DES CANAUX PRÉFÉRÉS

L'écran OSD de votre téléviseur peut différer légèrement de l'illustration du présent manuel.

Les stations préférées sont une façon agréable de vous donner accès rapide à une gamme de stations de votre choix sans avoir à naviguer toutes les autres intermédiaires.

Pour sélectionner le canal préféré, appuyez de touche **FAV** (Favoris) de façon répétitive.





- 1  ou  Sélectionnez le canal souhaité.
- 2   Sélectionnez **Sup/Ajo/Pré**.
- 3  Sélectionnez **Préféré**.
- 4  Retourner à l'affichage télé.

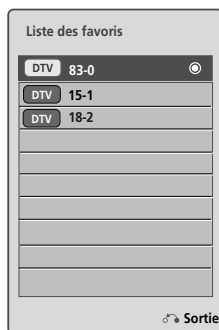

LISTE DES FAVORIS





Affichage de la liste des chaînes préférées

- 1  ou  Afficher la liste des chaînes préférées.

Sélection d'une chaîne dans la liste des chaînes préférées

- 1  Choisir une chaîne.
- 2  Se rendre au numéro de chaîne choisi.

Pagination par une liste des chaînes préférées

- 1  Tourner les pages.
- 2  Retourner à l'affichage télé.

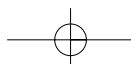

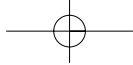

SÉLECTION DES MENUS AFFICHÉS À L'ÉCRAN

L'écran OSD de votre téléviseur peut différer légèrement de l'illustration du présent manuel.



- 1 Affiche chaque menu.
- 2 Sélectionner une option de menu.
- 3 Accepte la sélection en cours.
- 4 Retourner à l'affichage télé.

CANAL

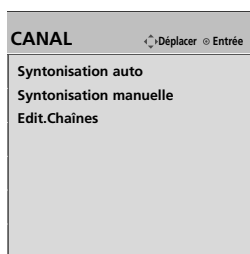

Syntonisation auto	▪ Tous les canaux de télévision disponibles sont détectés et enregistrés automatiquement.
Syntonisation manuelle	▪ L'utilisateur peut effectuer une sélection manuelle et ajouter ou supprimer des canaux individuels.
Edit.Chaînes	▪ Vous pouvez ajouter ou supprimer des canaux dans la liste.

IMAGE

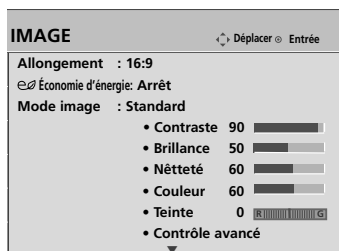

Allongement	▪ Sélectionner le format d'image désirée.
Économique (Sauf 60PS11) Économie d'énergie (Pour 60PS11)	▪ Réduit la consommation d'énergie de la télévision.
Mode image	<ul style="list-style-type: none"> ▪ Sélectionnez Clair, Standard, Film, Sport, Jeu, Proficient1 ou Proficient2. ▪ Réglage Contraste, Brillance, Néteté, Couleur ou Teinte. ▪ Contrôle avancé: Vous pouvez calibrer l'écran pour chaque mode d'image ou placer la valeur vidéo selon l'écran vidéo spécial. ▪ Contrôle expert: En segmentant les catégories, Proficient1 et Proficient2 procurent beaucoup plus de fins réglages aptes à être ajustés par les usagers à leur guise afin d'optimiser au maximum la performance visuelle du téléviseur. ▪ Remise: Les réglages des modes image sélectionnés retournent aux valeurs par défaut.
Écran (RGB-PC)	▪ Réglage de la position de Résolution, Position, Taille, Phase, Remise.

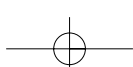

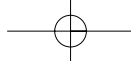

VISIONNEMENT DE LA TÉLÉVISION

AUDIO



Vol. normalisé	<ul style="list-style-type: none"> S'assure que le volume demeure constant que l'on regarde une publicité ou un programme télé.
Voix Claires II	<ul style="list-style-type: none"> En différenciant la voix humaine des autres sons, les voix humaines ressortent mieux.
Équilibre	<ul style="list-style-type: none"> Régler le son gauche/droit des haut-parleurs.
Mode audio	<ul style="list-style-type: none"> Sélectionnez Standard, Musique, Film, Sport ou Jeu. SRS TruSurround XT, Aiguës, Basses: Règle le son selon ses préférences et l'emplacement de la pièce. Remise: Les réglages du mode audio sélectionnés retournent aux valeurs par défaut.
Haut-parleurs internes	<ul style="list-style-type: none"> Activer ou désactiver les haut-parleurs du téléviseur.

HEURE

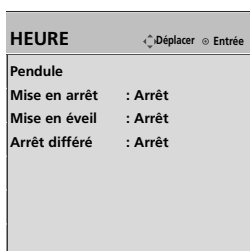

Pendule	<ul style="list-style-type: none"> Auto: L'heure est réglée automatiquement depuis un signal de canal numérique. Choisir la zone de visionnement. Sélectionner Auto, Arrêt, Marche si votre pays est soumis au passage à l'heure d'été. Manuel: Régler l'heure manuellement.
Mise en arrêt	<ul style="list-style-type: none"> Sélectionner Marche ou Arrêt.
Mise en éveil	<ul style="list-style-type: none"> Sélectionner Marche ou Arrêt.
Arrêt différé	<ul style="list-style-type: none"> Pour choisir la durée avant la mise hors circuit automatique du téléviseur: Arrêt, 10, 20, 30, 60, 90, 120, 180, 240.

OPTION



Pour 60PS11

Menu Langage(Language)	<ul style="list-style-type: none"> Sélectionner la langue désirée pour les menus à l'écran: English, Español, Français.
Audio Langage	
Indentité source	<ul style="list-style-type: none"> Définir une étiquette pour chaque source d'entrée.
SIMPLINK	<ul style="list-style-type: none"> Commander et utiliser d'autres appareils audiovisuels branchés au téléviseur par l'intermédiaire d'un câble HDMI sans utiliser d'autres câbles ou configurations.
Touches verrouillées	<ul style="list-style-type: none"> Cette fonction peut être utilisée afin de prévenir l'usage non autorisé en verrouillant les commandes du panneau frontal.
Sous-titres	<ul style="list-style-type: none"> Lorsque Arrêt est sélectionné, les sous-menus des options Analog Analogique, DTV et Numérique sont désactivés. Analogue: S-Titre1 ~ S-Titre4, Texte1 ~ Texte4 Numérique: S-Titre1 ~ S-Titre4, Texte1 ~ Texte4, Service1 ~ Service6 Option numérique: Pour personnaliser les sous-titres DTV/CADTV figurant à l'écran.
Mode démo	<ul style="list-style-type: none"> Affiche un diaporama qui explique les différentes fonctions de cette télévision.
Méthode ISM	<ul style="list-style-type: none"> L'utiliser pour minimiser toute image fixe à l'écran: Normal, Orbiteur, Tracé couleur, Cérusé.
ID du Téléviseur	<ul style="list-style-type: none"> Choisir le numéro d'identification pour le téléviseur désiré.
Réglage initial	<ul style="list-style-type: none"> Lorsque vous allumz le téléviseur, vous pouvez régler la langue, l'heure, et le repérage automatique de chaînes.

Pour 60PS11

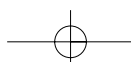

VÉROUILLÉ

VÉROUILLÉ	
Verrouillage	: Arrêt
Mot de Passe	
Bloquez Canal	
Films	
Enfants	
Général	
Téléchargeable	
Blocage Sources	

Pour les É.-U.

Verrouillage	: Arrêt
Mot de Passe	
Bloquez Canal	
Anglais	
Français	
Téléchargeable	
Blocage Sources	

Pour le Canada

Pour 60PS11

SOURCE

SOURCE	
TV	
Vidéo1	
Vidéo2	
Composante1	
Composante2	
RGB-PC	
HDMI1	
HDMI2	
HDMI3	

Pour 60PS11

USB

USB	
Liste photo	
Liste musique	

Verrouillage	■ Sélectionner Marche ou Arrêt.
Mot de Passe	■ Changer le mot de passe.
Bloquez Canal	■ Sélectionnez le numéro de canal que vous souhaitez bloquer.
Films	■ Bloquer des films conformément aux limites spécifiées
Enfants	■ Empêche les enfants de visionner certains programmes selon les cotes.
Général	■ En fonctions des cotes, bloque certains programmes télé que l'on ne désire pas regarder.
Anglais	■ Sélectionner anglais canadien pour lesystème de cote.
Français	■ Sélectionner français canadien pour lesystème de cote.
Téléchargeable	■ Il est possible que cette fonction soit disponible à l'avenir, uniquement pour les signaux de canal numérique
Blocage Sources	■ Permet de sélectionner une source pour la bloquer depuis les appareils externes.

Source	■ Sélectionner la source de signal d'entrée. ■ L'écran OSD de votre téléviseur peut différer légèrement de l'illustration du présent manuel.
--------	---

Liste photo	■ Vous pouvez visualiser des fichiers JPG qui se trouvent sur un périphérique USB.
Liste musique	■ Vous pouvez utiliser le menu « Liste de pistes (Music List) » pour lire des fichiers MP3 qui se trouvent sur un périphérique USB.

USB

MODES D'ENTRÉE (Pour 60PS11)

Cet écran s'affiche automatiquement lorsque vous branchez un périphérique USB

En mode Périphérique USB, vous ne pouvez ajouter de nouveau dossier ou supprimer un dossier existant.

1 Branchez le périphérique USB dans les prises **USB IN** situées sur le côté du téléviseur.

- Les disques durs USB ne sont pas pris en charge.
- Ce téléviseur prend en charge les formats JPG et MP3.

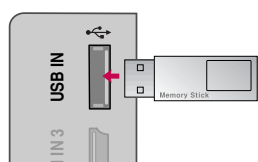

2 Sélectionnez **Liste photo** ou **Liste musique**.

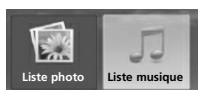

3



REMARQUE

- ▶ Afin d'éviter de perdre la clé-mémoire USB, utilisez un connecteur USB pour fixer la clé-mémoire USB à la prise USB du téléviseur.

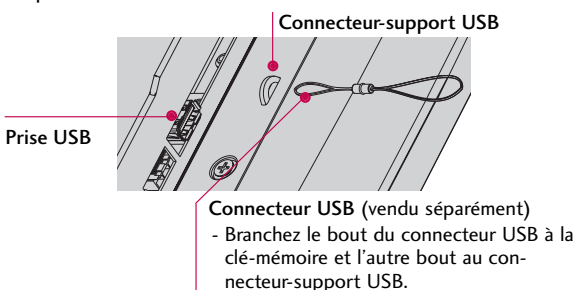

Au moment de retirer un périphérique USB

Sélectionnez le menu **Éjection USB** avant de retirer le périphérique USB.

1



Sélectionnez **Éjection USB**.

2



Select **Éjection**.

Mesures de sécurité concernant les périphériques USB

- ▶ Seuls les périphériques de stockage USB peuvent être reconnus.
- ▶ Si le périphérique de stockage USB est branché par l'entremise d'un concentrateur USB, le périphérique ne peut être reconnu.
- ▶ Un périphérique de stockage USB utilisant un programme de reconnaissance automatique peut ne pas être reconnu.
- ▶ Un périphérique de stockage USB utilisant son propre pilote peut ne pas être reconnu.
- ▶ Dans le cas d'un lecteur de carte, jusqu'à quatre cartes mémoire peuvent être reconnues simultanément.
- ▶ La vitesse de reconnaissance d'un périphérique de stockage USB varie selon le périphérique utilisé.
- ▶ Veuillez ne pas mettre en marche le téléviseur ou débrancher le périphérique USB lorsque le périphérique de stockage USB branché à l'appareil est en fonction. Lorsqu'un périphérique similaire est retiré ou débranché, les fichiers stockés ou le périphérique de stockage USB peuvent être endommagés.
- ▶ Utiliser seulement un périphérique de stockage USB qui a les fichiers de musique ou d'images normaux.
- ▶ Veuillez n'utiliser qu'un périphérique de stockage USB ayant été formaté à l'aide du système de fichier FAT16, FAT32 ou NTFS fourni avec le système d'exploitation Windows. Tout périphérique de stockage formaté en tant que programme utilitaire non pris en charge par Windows ne pourra être reconnu.
- ▶ Veuillez brancher l'alimentation pour tout périphérique de stockage USB nécessitant une alimentation externe. Dans le cas contraire, le périphérique peut ne pas être reconnu.
- ▶ Veuillez brancher un périphérique de stockage USB à l'aide d'un câble certifié. Si le périphérique est branché à l'aide d'un câble non certifié ou excessivement long, il peut ne pas être reconnu.
- ▶ Quelques périphériques de stockage USB peuvent ne pas être pris en charge ou ne pas fonctionner correctement.
- ▶ Le téléviseur affichera jusqu'à 128 caractères des noms de fichiers.
- ▶ Veuillez effectuer une copie de sauvegarde des fichiers importants puisque certaines données présentes sur les périphériques USB peuvent être corrompues. La responsabilité de la gestion des données revient à l'utilisateur et, en conséquence, le fabricant ne couvrira pas les dommages causés aux données.
- ▶ La capacité recommandée est de 1 téraoctet ou moins pour un disque dur USB externe et de 32 gigaoctet ou moins pour une clé-mémoire USB.

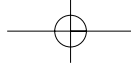

LISTE PHOTO

Vous pouvez visualiser des fichiers JPG qui se trouvent sur un périphérique USB.

L'écran Affichage à l'écran (On Screen Display) de votre modèle de téléviseur peut être légèrement différent.

Format de fichiers photo pris en charge : *.JPG

- Vous pouvez uniquement lire des fichiers JPG.
- Seul le balayage en mode « baseline » est pris en charge sur JPG.

USB



Composant de l'écran

1



Sélectionnez **USB**.

2

Sélectionnez **Liste photo**.

1 Permet de passer au répertoire de fichiers supérieur

2 Aperçu: affiche un aperçu et le nom du répertoire de la photo dans le répertoire sélectionné.

3 Page en cours/Pages totales

4 Nombre total de photos miniatures sélectionnées

5 Mémoire USB utilisable

6 Boutons correspondants de la télécommande

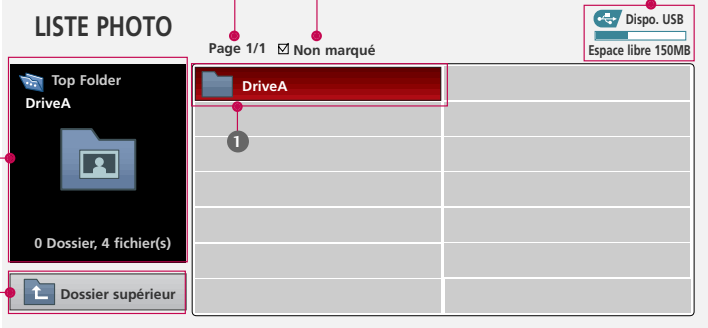

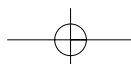





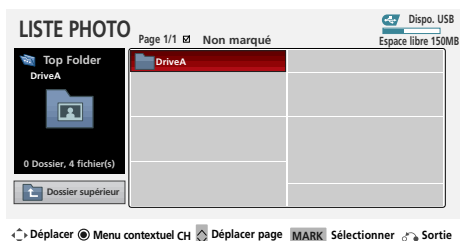

USB

Sélection de photo et menu contextuel



Lorsque vous sélectionnez un fichier (et non un répertoire), ce menu contextuel apparaît à l'écran.

- ▶ **Vue:** Affiche l'élément sélectionné.
- ▶ **Sélect.tous:** Sélectionne toutes les photos à l'écran.
- ▶ **Désélect.tous:** Désélectionner les photos sélectionnées.
- ▶ **Supprimer:** Supprime la photo sélectionnée.
- ▶ **Fermer:** Ferme le menu contextuel.

- 1  Sélectionner le répertoire ou le lecteur cible.
- 2   Sélectionner les photos.
- 3  Afficher le menu contextuel.
- 4   Sélectionner le menu contextuel.

- Utilisez les touches **CH** ^ v pour faire défiler la page de photos.
- Utilisez le bouton **MARK** pour sélectionner ou désélectionner une photo. Lorsqu'une ou plusieurs photos sont sélectionnées, vous pouvez afficher les photos individuellement ou un diaporama des photos sélectionnées. Si aucune photo n'est sélectionnée, vous pouvez afficher toutes les photos individuellement ou un diaporama de toutes les photos du dossier.

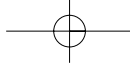





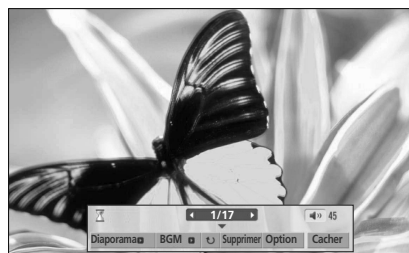



Menu Plein écran

Vous pouvez modifier l'affichage de la liste de photos pour qu'elle occupe tout l'écran du téléviseur. D'autres options sont offertes en mode plein écran.



L'allongement d'une photo peut changer la taille de la photo affichée sur l'écran dans normal.

- 1  Sélectionner le répertoire ou le lecteur cible.
- 2   Sélectionner les photos.
- 3  Afficher le menu contextuel.
- 4  Sélectionnez **Vue**.
- 5  La photo sélectionnée s'affiche en mode plein écran.

■ Utilisez les touches **CH**   pour faire défiler la page de photos.

USB

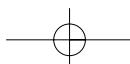

USB

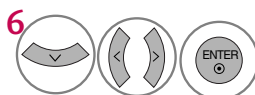
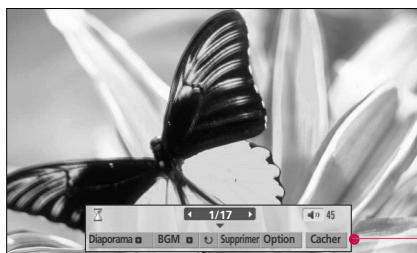

Sélectionnez **Diaporama**, **BGM**, **(Rotation)**, **Supprimer**, **Option** ou **Cacher**.

- Utilisez les boutons < > pour sélectionner la photo précédente ou suivante.
- Utilisez les boutons ^ v < > pour sélectionner et contrôler le menu en mode plein écran.

USB

- ▶ **Diaporama**: Les photos sélectionnées sont affichées dans le diaporama. Si aucune image n'est sélectionnée, toutes les photos du répertoire sélectionné s'affichent dans le diaporama.
 - Réglez l'intervalle du diaporama à partir du menu **Option**.
- ▶ **BGM** : Écoutez de la musique alors que vous visionnez les photos en mode plein écran.
 - Réglez le dispositif de musique d'arrière-plan et l'album à partir du menu **Option**.
- ▶ **(Rotation)**: Fait pivoter les photos.
 - Permet de faire pivoter la photo de 90°, 180°, 270°, 360° dans le sens des aiguilles d'une montre.
- ▶ **Supprimer** : Supprimez les photos.
- ▶ **Option**: Définissez les paramètres du **Vitesse diapos** et **Dossier musique**.
 - Utilisez le bouton < > et appuyez sur **ENTER** pour définir les paramètres. Allez ensuite à **Entrée** et appuyez sur **ENTER** pour enregistrer les paramètres.
 - Vous ne pouvez modifier le **Dossier musique** lorsque BGM est en fonction.
- ▶ **Cacher**: Masque le menu en mode plein écran.
 - Pour afficher le menu de nouveau en mode plein écran, appuyez sur le bouton **ENTER**.

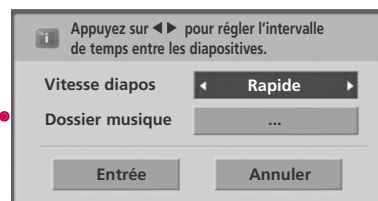

! REMARQUE

- ▶ Ce téléviseur ne peut pas lire la plupart des images en format JPEG sauvegardées en mode progressif.

LISTE MUSIQUE

Vous pouvez utiliser le menu « Liste de pistes (Music List) » pour lire des fichiers MP3 qui se trouvent sur un périphérique USB.

Ce téléviseur ne peut lire les fichiers protégés contre la copie.

L'écran Affichage à l'écran (On Screen Display) de votre modèle de téléviseur peut être légèrement différent.

Format de fichiers de musique pris en charge : *.MP3

Débit binaire 8Kbps ~ 320Kbps

- Fréquence d'échantillonnage (Fréquence d'échantillonnage)
MPEG1 Layer 3 : 8KHz ~ 48KHz
- Longueur maximum de musique : 999.59 Sec.

USB

Composant de l'écran

1

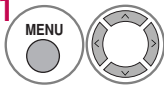

Sélectionnez **USB**.

2

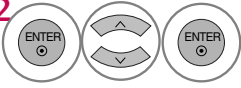

Sélectionnez **Liste Musique**.

- 1 Permet de passer au répertoire de fichiers supérieur
- 2 Aperçu: Affiche le titre/le nom du fichier de la musique dans le dossier sélectionné
- 3 Page en cours/Pages totales
- 4 Nombre total de musique miniatures sélectionnées
- 5 Mémoire USB utilisable
- 6 Boutons correspondants de la télécommande







LISTE MUSIQUE

Page 1/1 Non marqué

Dispo. USB
Espace libre 150MB

Titre	Durée
Dossier supérieur	
Arirang	04:12
Good Bye	05:30

DriveA
Arirang
00:00 / 04:16
Dossier supérieur

 Déplacer
  Menu contextuel CH
  Déplacer page
  Sélectionner
  Sortie

USB

Sélection de music et menu contextuel

Jusqu'à 6 pistes sont affichées par page.

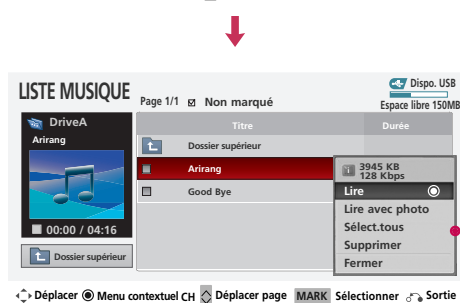
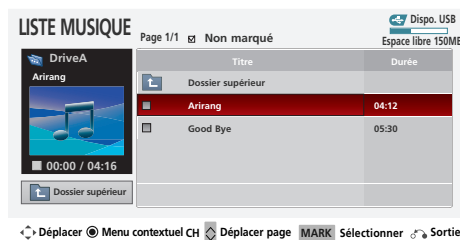

- ▶ **Lire** (pendant l'arrêt): Lit les pistes sélectionnées.
- Lorsque la lecture d'une piste se termine, la prochaine piste sélectionnée sera jouée. Si aucune piste n'est sélectionnée, la piste suivante du dossier en cours sera jouée. Si vous accédez à un autre dossier et appuyez sur le bouton **ENTER**, la lecture de la piste en cours sera interrompue.
- ▶ **Lire sélect.:** Lire les pistes sélectionnées. Une fois la lecture d'une piste terminée, la piste suivante joue automatiquement.
- ▶ **Arrêt la lecture** (pendant le playback): Arrêter le musics de jeu.
- ▶ **Lire avec photo:** Démarre la lecture des pistes sélectionnées, puis se déplace vers la liste de photos.
- ▶ **Sélect.tous:** Sélectionne toutes les pistes du dossier.
- ▶ **Désélect.tous:** Désélectionner les photos sélectionnées.
- ▶ **Supprimer:** Supprime les pistes sélectionnées.
- ▶ **Fermer:** Ferme le menu contextuel.

- 1 Sélectionner le répertoire ou le lecteur cible.
- 2 Sélectionner les pièces musicales désirées.
- 3 Afficher le menu contextuel.
- 4 Sélectionner le menu contextuel.
- 5 Retourner à l'affichage télé.

- Utilisez le bouton **CH** ^ v pour vous déplacer dans la page des titres musicaux.
- Utilisez le bouton **MARK** pour sélectionner ou désélectionner une piste. Si aucune piste n'est sélectionnée, tous les fichiers se trouvant dans le dossier seront joués consécutivement. Lorsqu'une ou plusieurs pistes sont sélectionnées, celles-ci sont lues de façon consécutive. Par exemple, si vous souhaitez écouter une seule piste à plusieurs reprises, sélectionnez simplement la piste en question et faites-en la lecture.

- Si vous n'appuyez sur aucune touche, la boîte d'information de lecture (illustrée ci-dessous) se déplacera automatiquement dans l'écran pour éviter qu'une image fixe demeure trop longtemps à l'écran.

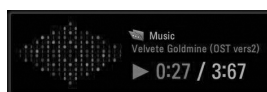

! REMARQUE

- ▶ Lors de la lecture d'une piste, apparaît devant le temps de lecture.
- ▶ Une piste endommagée ou corrompue ne jouera pas et le temps de lecture 00:00 s'affichera à l'écran.
- ▶ Les fichiers protégés contre la copie ne joueront pas.
- ▶ Appuyez sur **ENTER**, ou **RETURN** pour arrêter l'économiseur d'écran.
- ▶ Ce téléviseur ne lit pas les pistes de moins de 16 Ko.

ANNEXE

Liste de vérification de dépannage

L'opération ne fonctionne pas normalement.	
La télécommande ne fonctionne pas	<ul style="list-style-type: none"> ■ Assurez-vous qu'aucun objet n'interfère entre le poste de télévision et la télécommande. Assurez-vous que vous pointez la télécommande correctement vers le poste de télévision. ■ Assurez-vous d'avoir installé les batteries en respectant la polarité (+ vers +, - vers -). ■ Assurez-vous d'avoir sélectionné le bon mode de fonctionnement à distance : TV, VCR etc. ■ Remplacez les piles. <p style="text-align: right; margin-right: 20px;">*Cette fonction n'est pas disponible pour tous les modèles.</p>
L'unité s'est éteinte subitement	<ul style="list-style-type: none"> ■ Est-ce qu'une mise en veille a été programmée? ■ Vérifiez les paramètres de gestion de l'alimentation. Coupure de courant. ■ Le téléviseur s'éteindra automatiquement si aucun signal n'est transmis à la source TV et d'entrée ou si la télécommande est inactive pendant 15 minutes.
L'image ne fonctionne pas.	
Pas d'image ni de son	<ul style="list-style-type: none"> ■ Vérifiez que le poste est allumé. ■ Essayez une autre chaîne. Le problème peut venir de la réception d'une chaîne particulière. ■ Le câble d'alimentation est-il correctement inséré dans la prise murale? ■ Vérifiez la direction et la location de votre antenne. ■ Contrôlez la prise de courant, branchez la prise de courant d'un autre appareil dans la prise dans laquelle la prise du poste de TV était branchée.
L'image apparaît lentement après la mise sous tension	<ul style="list-style-type: none"> ■ C'est normal, l'image est absente durant le processus de démarrage du produit. Veuillez contacter votre SAV, si l'image n'apparaît toujours pas après cinq minutes.
Pas de couleur ou couleur/image terne	<ul style="list-style-type: none"> ■ Réglez les couleurs dans les options de menu. ■ Respectez une distance suffisante entre le magnétoscope et le téléviseur. ■ Essayez une autre chaîne. Le problème peut venir de la réception d'une chaîne particulière. ■ Les connexions vidéo sont-elles correctes? ■ Activez n'importe quelle fonction pour restaurer la luminosité de l'image.
Lignes horizontales/verticales ou image tremblotante	<ul style="list-style-type: none"> ■ Recherchez les causes d'interférence comme un appareil ou un outil électrique.
Mauvaise réception de certaines chaînes	<ul style="list-style-type: none"> ■ La station ou le câble du poste rencontrent des problèmes, passez sur une autre chaîne. ■ Le signal de la station est faible, orientez l'antenne pour recevoir un signal plus fort. ■ Recherchez les possibles sources d'interférence.
Lignes ou stries sur l'image	<ul style="list-style-type: none"> ■ Contrôlez l'antenne (changez l'orientation de l'antenne).
Aucune image en connectant la prise HDMI	<ul style="list-style-type: none"> ■ Vérifiez la compatibilité du câble HDMI avec la version 1.3. Les câbles HDMI ne prennent pas en charge l'HDMI version 1.3, ils causent des scintillements ou aucun affichage. Dans ce cas, utilisez des câbles plus récents qui prennent en charge HDMI version 1.3.

Le son ne fonctionne pas.

Image correcte mais pas de son	<ul style="list-style-type: none"> ■ Appuyez sur les touches VOL ou VOLUME. ■ Son en sourdine? Appuyez sur la touche MUTE. ■ Essayez avec une autre chaîne. Le problème vient peut être de la réception d'une chaîne particulière. ■ Les connexions audio sont-elles correctes?
Un haut-parleur ne produit aucun son	<ul style="list-style-type: none"> ■ Ajustez la balance Droite/gauche dans les options de menu.
Le poste émet un son inhabituel	<ul style="list-style-type: none"> ■ Un changement du degré d'humidité ou de la température du milieu ambiant peut provoquer ce genre de désagrément lorsque le produit est allumé ou éteint. Il ne s'agit pas d'un dysfonctionnement du produit.
Aucun son en connectant la prise HDMI/USB	<ul style="list-style-type: none"> ■ Vérifiez la compatibilité du câble HDMI avec la version 1.3 ■ Vérifiez la compatibilité du câble USB avec la version 2.0 ■ Utilisez un fichier MP3 normal.

*Cette fonction n'est pas disponible pour tous les modèles.

Il y a un problème en mode PC. (s'applique au Mode PC uniquement)

Le signal est en dehors de la plage (format invalide)	<ul style="list-style-type: none"> ■ Réglez la résolution, la fréquence horizontale, ou la fréquence verticale. ■ Vérifiez la source d'entrée.
Des lignes verticales ou des rayures en fond d'écran & du bruit horizontal & une position incorrecte	<ul style="list-style-type: none"> ■ Lancez la configuration automatique ou réglez taille, la phase, ou la position H/V. (Option)
La couleur de l'écran est instable ou couleur unique	<ul style="list-style-type: none"> ■ Vérifier le câble. ■ Réinstallez la carte vidéo du PC.

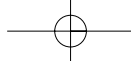

ENTRETIEN

Il est possible de prévenir les défaillances avant qu'elles surviennent. Un nettoyage régulier et assidu peut prolonger la durée de vie de votre téléviseur.

Attention: Veillez à mettre l'appareil hors tension et à débrancher le cordon d'alimentation avant de procéder au nettoyage.

Nettoyage de l'écran

- 1 Voici un truc pour empêcher la poussière de se déposer sur l'écran pendant un certain temps. Mouillez un chiffon doux avec de l'eau tiède. Ajoutez un peu de produit assouplissant ou de détergent liquide pour vaisselle sur le chiffon. Tordez le chiffon jusqu'à ce qu'il soit presque sec et utilisez-le pour essuyer l'écran.
- 2 Ne laissez pas l'eau s'accumuler sur l'écran. Laissez sécher avant de mettre le téléviseur sous tension.

Nettoyage du boîtier

- Pour enlever la poussière ou les saletés, essuyez le boîtier avec un chiffon doux non pelucheux.
- Ne mouillez pas le chiffon.

Absence prolongée

⚠ ATTENTION

- ▶ Si vous prévoyez ne pas utiliser votre téléviseur pour une longue période (comme des vacances), il est conseillé de débrancher le cordon d'alimentation afin de ne pas risquer que la foudre ou les surtensions n'endommagent l'appareil.

ANNEXE

SPÉCIFICATIONS DE L'APPAREIL

MODÈLES		42PQ10, 42PQ12 (42PQ10-UB, 42PQ12-UD)	50PQ10, 50PQ12 (50PQ10-UB, 50PQ12-UD)
Dimensions (Largeur x Hauteur x Profondeur)	Support y compris	40.5 x 28.3 x 12.1 pouces 1031.2 x 720.9 x 308.0 mm	47.9 x 32.2 x 13.8 pouces 1216.7 x 818.1 x 353.0 mm
	Support non compris	40.5 x 25.8 x 3.1 pouces 1031.2 x 656.7 x 80.8 mm	47.9 x 29.8 x 3.2 pouces 1216.7 x 759.0 x 83.0 mm
Poids	Support y compris	53.5 livres / 24.3 kg	74.2 livres / 33.7 kg
	Support non compris	48.9 livres / 22.2 kg	68.7 livres / 31.2 kg
MODÈLES		50PS11 (50PS11-UB)	60PS11 (60PS11-UA)
Dimensions (Largeur x Hauteur x Profondeur)	Support y compris	47.9 x 32.2 x 13.8 pouces 1216.7 x 818.1 x 353.0 mm	57.7 x 40.5 x 15.5 pouces 1468.0 x 1028.8 x 395.5 mm
	Support non compris	47.9 x 29.8 x 3.2 pouces 1216.7 x 759.1 x 83.0 mm	57.7 x 37.3 x 3.4 pouces 1468.0 x 949.5 x 88.5 mm
Poids	Support y compris	78.0 livres / 35.4 kg	116.9 livres / 53.06 kg
	Support non compris	72.3 livres / 32.8 kg	103.9 livres / 47.16 kg
Alimentation requise Système de télévision Programmation Impédance de l'antenne externe		AC100-240V ~ 50/60Hz NTSC-M, ATSC, 64 & 256 QAM VHF 2 à 13, UHF 14 à 69, CATV 1 à 135, DTV 2 à 69, CADTV 1 à 135 75 ohm	
Environnemental	Température de fonctionnement Humidité de fonctionnement	32 ~ 104°F (0 ~ 40°C) Inférieur à 80%	
	Température de stockage Humidité de stockage	-4 ~ 140°F (-20 ~ 60°C) Inférieur à 85%	

■ Les spécifications qui figurent ci-dessus peuvent être modifiées sans préavis.

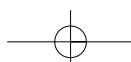

LG Electronics Inc.

