



**УВАГА:** ЩОБ ЗНИЗИТИ РИЗИК УРАЖЕННЯ ЕЛЕКТРИЧНИМ СТРУМОМ, НЕ ВІДКРИВАЙТЕ КОЖУХ (АБО ЗАДНЮ ПАНЕЛЬ). УСЕРЕДИНІ ПРИЛАДУ НЕМАЄ ДЕТАЛЕЙ, ЩО ПІДЛЯШАЮТЬ ОБСЛУГОВУВАННЮ КОРИСТУВАЧЕМ. ДЛЯ ПРОВЕДЕННЯ ОБСЛУГОВУВАННЯ ПРИЛАДУ ЗВЕРТАЙТЕСЯ ДО КВАЛІФІКОВАНИХ СПЕЦІАЛІСТІВ.



Символ із зображенням блискавки зі стрілкою в рівносторонньому трикутнику призначений для того, щоб попередити користувача про наявність у корпусі приладу неізолюваних деталей, що перебувають під високою напругою, величина якої достатня, щоб становити ризик ураження електричним струмом.



Знак оклику в рівносторонньому трикутнику призначений для того, щоб попередити користувача про наявність важливих вказівок по експлуатації й обслуговуванню в документації з комплекту пристрою.

**ЗАСТЕРЕЖЕННЯ:** ДЛЯ ЗАПОБІГАННЯ ПОЖЕЖІ АБО УРАЖЕННЮ ЕЛЕКТРИЧНИМ СТРУМОМ НЕ ДОПУСКАЙТЕ ПОТЯГАННЯ НА ПРИСТРІЙ ДОЩУ АБО ВОЛОГИ.

**ЗАСТЕРЕЖЕННЯ:** Не встановлюйте пристрій у замкнутому просторі, наприклад, на полиці між книжок та т.п.

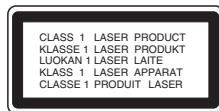

#### УВАГА:

У даному виробі використовується лазерна система. Для забезпечення правильного використання пристрою, уважно ознайомтеся з інструкцією з експлуатації та збережіть її для звернень у майбутньому. Якщо пристрою знадобиться технічне обслуговування, зверніться до офіційного сервісного центру. ¶ Виконання налаштувань, регулювання, або процедур, відмінних від тих, що вказані в цій інструкції, може привести до небезпечного опромінення. Щоб запобігти прямому лазерному опроміненню, не відкривайте корпус. При відкритті корпусу присутнє видиме лазерне випромінювання. **НЕ ДИВІТЬСЯ НА ЛАЗЕРНИЙ ПРОМІНЬ.**

**Примітки:**  
Маркування виробу наведено на його корпусі.

**УВАГА:** Не допускайте потрапляння на пристрій крапель або бриз рідини. На нього не можна ставити предмети, заповнені рідиною, наприклад, вази.

#### ЗАСТЕРЕЖЕННЯ стосовно шнура живлення

**Більшість електроприладів рекомендується підключати до окремого джерела живлення**

Це джерело живлення з однією розеткою, що забезпечує підключення тільки даного приладу і не має додаткових розеток або розгалужень. Переконайтеся, що параметри електромережі відповідають технічним даним, наведеним у даній інструкції.

Не перевантажуйте розетки. Перевантажені, слабо закріплені або пошкоджені розетки, подовжувачі, зношені шнури живлення, ушкоджені або тріснута ізоляція є джерелом небезпеки. Будь-яка з цих обставин може стати причиною ураження електричним струмом або пожежі.

Періодично перевіряйте шнур живлення приладу: якщо його зовнішній вигляд свідчить про ушкодження або зношення, від'єднайте його, припиніть використання виробу та замініть шнур живлення на еквівалентний, звернувшись до офіційного сервісного центру.

Бережіть шнур живлення від фізичного і механічного ушкодження, не допускайте сплутування, згинання, затискання, защемлення шнура дверима, не наступайте на шнур. Ретельно перевіряйте стан штепселів, розеток, та місця з'єднання шнура з пристроєм.z

Щоб відключити прилад від мережі, від'єднайте вилку шнура живлення від розетки. При встановленні виробу забезпечте легкий доступ до розетки.

Даний прилад обладнаний портативною переносною батареєю або акумулятором.

#### Безпечний спосіб видалення батарейок або батарейного блоку із приладу:

Видаліть стару батарейку або батарейний блок у порядку, зворотному до порядку їх встановлення. З метою запобігання забрудненню навколишнього середовища та уникнення потенційної загрози здоров'ю людини та тварин, старі елементи живлення повинні бути здані до спеціалізованих пунктів прийому, де вони будуть належним чином утилізовані. Утилізація батарейок та акумуляторів разом з іншими видами сміття забороняється. Батареї та акумулятори рекомендується здавати до місцевих безоплатних пунктів прийому. Не допускається надавати батареї впливу надмірного тепла від сонячного світла, вогню та т.п.



#### Утилізація старого устаткування

- Символ на пристрої, що зображує ерекреслений контейнер для сміття на колесах, означає, що на даний виріб поширюються положення Європейської Директиви 2002/96/EC.
- Усі електричні й електронні вироби підлягають утилізації окремо від побутових відходів через спеціалізовані пункти прийому, призначені для цих цілей урядом або місцевою владою.
- Правильна утилізація бувшого у використанні пристрою допоможе запобігти потенційному шкідливому впливу на навколишнє середовище і здоров'я людини.
- За більш докладною інформацією відносно утилізації старого пристрою зверніться до міської влади, у службу по утилізації, або в магазин, де ви придбали даний виріб.

## ІНСТРУКЦІЯ ЗІ ШВИДКОЇ НАСТРОЙКИ

### Підключення акустичних систем

Підключіть кабелі акустичних систем до виходів для підключення АС. Щоб досягти найліпшої якості об'ємного звучання, настройте параметри динаміків (гучність, відстань та ін.).

#### Примітки:

- Переконайтеся, що акустичні кабелі правильно підключені до клем на корпусі: «+» до «+» і «-» до «-». Якщо полюси кабелів переплутані, звук буде зіпсований і в ньому буде не вистачати низьких частот.
- Якщо ви користуєтеся фронтальними динаміками з низькою максимальною входною потужністю, будьте обережними при підвищенні гучності, щоб запобігти перевантаженню динаміків.

#### Будьте обережні:

Не дозволяйте дітям просувати руки або сторонні предмети в отвір фазоінвертора акустичної системи\*.

\* Фазоінвертор акустичної системи: Порожнина в корпусі акустичної системи для підвищення якості звучання низьких частот.

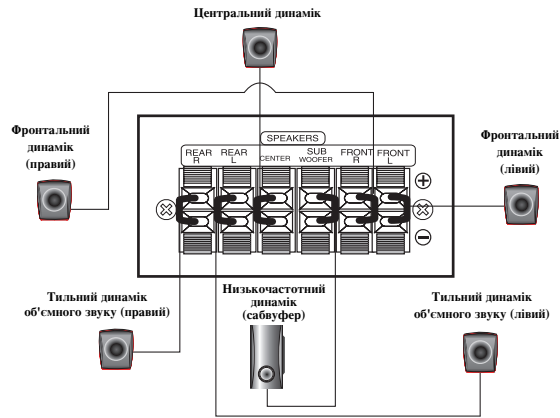

### Настройка 5.1-каналних АС



Виконайте описані нижче настройки вбудованого 5.1-каналного декодера системи об'ємного звучання.

1. Натисніть ENTER; з'явиться меню настройки динаміків.
2. За допомогою кнопок ◀ / ▶ виберіть потрібний динамік.
3. Налаштуйте опції за допомогою кнопок ▲ / ▼ / ◀ / ▶.
4. Виконавши настройки, натисніть кнопку RETURN для повернення до попереднього меню.

#### Вибір динаміків

Виберіть динамік, який ви бажаєте налаштувати. [Лівий фронтальний динамік (Front L), Правий фронтальний динамік (Front R), Центральний динамік (Center), Низькочастотний динамік (SubWoofер), Лівий тильний динамік (Rear L), Правий тильний динамік (Rear R)].

**Примітка:** Деякі настройки динаміків заборонені ліцензійною угодою Dolby Digital.

#### Розмір (Size)

Оскільки настройки динаміків є фіксованими, змінювати їх не можна.

#### Гучність (Volume)

Щоб налаштувати рівень вихідного сигналу вибраного динаміка, натисніть ◀ / ▶. (-6дБ ~ 6дБ)

#### Відстань (Distance)

Підключивши динаміки до DVD/CD-ресивера, за допомогою параметра Distance ви можете вказати відстань, яку повинен пройти звук від динаміка до місця розташування слухача. Це дозволить звуку з кожного динаміка одночасно досягти слухача.

Для настройки параметра Distance для вибраного динаміка натискайте кнопки ◀ / ▶.

#### Тестовий сигнал (Test)

Натискайте кнопки ◀ / ▶ для виводу тестового сигналу на кожний динамік.

Фронтальний лівий (L) → центральний → фронтальний правий (R) → тильний правий (R) → тильний лівий (L)  
→ низькочастотний динамік (SubWoofер)

## Вступ

<b>Встановлення</b>	
Перед використанням	3
Підключення до телевізора	4
Підключення антени	4
Підключення акустичних систем	4
Підключення зовнішньої апаратури	4

### Експлуатація

Керування пристроєм з передньої панелі	5
Керування пристроєм з пульта дистанційного керування	5-7

### Настройка

Первісні настройки	7
<b>ЗАГАЛЬНІ НАСТРОЙКИ</b>	7
LANGUAGE (Мова)	8
DISPLAY (Зображення)	8
Audio (Звук)	8
Lock (Захист від дітей)	9
Others (Інше)	9

### Програмування радіостанцій

### Відтворення аудіо компакт-дисків і файлів

<b>MP3/WMA/JPEG/DivX</b>	
Відтворення дисків Audio CD або файлів MP3/WMA	10
Відтворення за програмою	10
Перегляд файлів JPEG	10
Відтворення фільму у форматі DivX	11
Додаткові функції	11

### Довідкові дані

Коди мов	12
Регіональні коди	12
Несправності та їх усунення	13
Технічні характеристики	14







## Перед використанням

### Про відображення символу

Під час роботи на екрані телевізора може з'явитися символ «», який указує на те, що виконання функції, описаної в інструкції з експлуатації, недоступне для даного DVD-відеодиска.

### Позначення дисків, що використовуються в цій Інструкції

Розділ, у назві якого присутній один із наступних символів, застосовується тільки для дисків, позначених цим символом.

	Диски DVD і фіналізовані диски DVD±R/RW
	Аудіо компакт-диски
	Файли MP3
	Файли WMA
	Файли JPEG
	Файли DivX

### Типи дисків, що відтворюються

Додатково цей апарат може програвати диски DVD-RW, DVD+RW, CD-G та CD-R або CD-RW, що містять аудіотреки, файли у форматі MP3, WMA, JPEG або DivX.

### Примітки :

- Деякі диски можуть не програтися на апараті, що залежить від особливостей записуючого обладнання або самого диска CD-R/RW (або DVD-RW, DVD+RW).
- Програвач підтримує тільки записані у форматі відео і фіналізовані диски DVD-R/RW.
- Якщо диск містить велику кількість файлів, його зчитування на даному програвачі може тривати довше, ніж на інших моделях.
- Не прикріплюйте наклейки або ярлики на жодну (титольну або робочу) сторону диска.
- Не користуйтеся CD-дисками неправильної форми (наприклад, у вигляді серця або восьмикутника). Це може призвести до поломки приладу.

### Регіональний код

Регіональний код даного пристрою вказаний на задній панелі. На даному пристрої можна відтворювати тільки DVD-диски з кодом регіону, ідентичним коду, вказаному на задній панелі, або з позначкою «ALL»..

### Пояснення стосовно регіональних кодів

На обкладинці більшості DVD-дисків міститься добре видима позначка земної кулі з однією або більше цифрами. Ця цифра повинна відповідати регіональному коду вашого пристрою, інакше відтворення диска буде неможливим.

«Dolby», «Pro Logic» і знак у вигляді подвійної літери «D» є торговими знаками компанії Dolby Laboratories. Виготовлено за ліцензією компанії Dolby Laboratories. Переконайтеся, що вищевказане повідомлення дослівно включене в Інструкцію з експлуатації.

Виготовлено за патентною ліцензією патентів США № 5,451,942; 5,956,674; 5,974,380; 5,978,762; 6,487,535 та інших патентів, виданих та заявлених у США й інших країнах. DTS і DTS Digital Surround є зареєстрованими торговими марками, логотипи і символ DTS є торговими марками компанії DTS, Inc. © 1996-2007 DTS, Inc. Усі права захищені.

Несанкціоноване копіювання захищеного матеріалу, включаючи комп'ютерні програми, файли, трансляції і звукові записи, може становити собою порушення авторського права і кваліфікуватися як кримінальний злочин. Даний пристрій не повинен використовуватися з такою метою.

Будьте відповідальні. Поважайте авторські права.

## Встановлення



Не горкайтеся контактів всередині роз'ємів на задній панелі. Електростатичний розряд може призвести до невідомого пошкодження апарату.

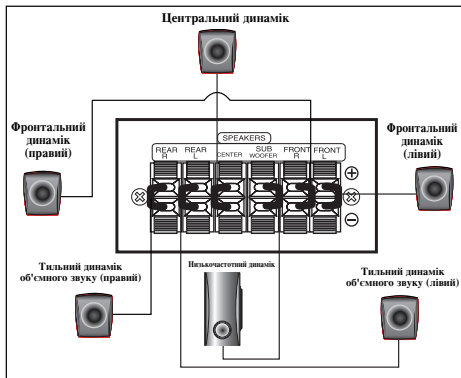

### Будьте обережні:

Не дозволяйте дітям просувати руки або сторонні предмети в отвір фазоінвертора акустичної системи\*.

\* Фазоінвертор акустичної системи: Порожнина в корпусі акустичної системи для підвищення якості звучання низьких частот.

## Підключення до телевізора

Виконайте одне з зазначених далі підключень залежно від можливостей вашого наявного обладнання.

### Поради:

- Залежно від типу вашого телевізора та іншого обладнання, котре ви бажаєте підключити, існують різні способи підключення DVD/CD-ресивера. Скористайтеся одним із нижченаведених способів.
- При необхідності дивіться інструкції до вашого телевізора, відеомагнітофона, стереосистеми або інших приладів, щоб підключити їх найкращим можливим способом.

### Застереження:

- Переконайтеся, що ресивер підключено безпосередньо до телевізора. Виберіть на телевізорі відповідний вхідний A/B-канал.
- Не підключайте DVD/CD-ресивер до телевізора через відеомагнітофон. DVD-зображення може бути спотворене через дію системи захисту від копіювання.

### Підключення через інтерфейс SCART

Підключіть гніздо EURO AV OUTPUT (TO TV) DVD/CD-ресивера до відповідних роз'ємів на телевізорі за допомогою скарт-кабелю (T).

### Підключення компонентного відео

Підключіть роз'єми COMPONENT VIDEO OUT DVD/CD-ресивера до відповідних роз'ємів телевізора за допомогою кабелю Y PB PR (C).

- Якщо ваш телевізор підтримує телевізійний сигнал високої чіткості або відповідає стандарту цифрового телебачення «digital ready», ви можете скористатися перевагою відеовиходу DVD/CD-ресивера з порядковою розгорткою для отримання максимально можливої чіткості зображення.
- Якщо телевізор не підтримує встановлену величину роздільної здатності, зображення на екрані буде непридатним для перегляду. Ознайомтеся з інструкцією з експлуатації телевізора й установіть роздільну здатність, яку підтримує телевізор.

4

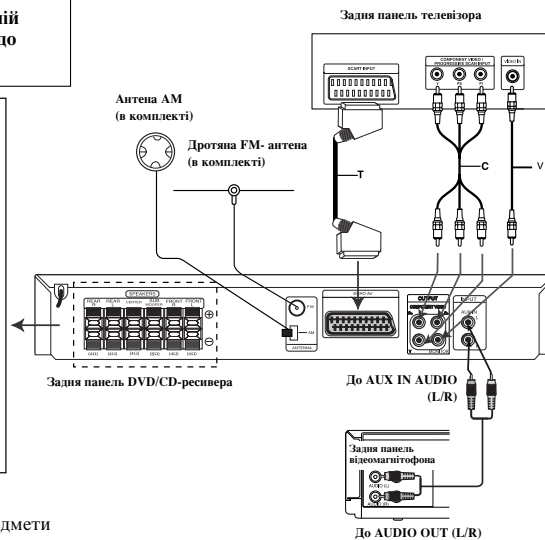

## Композитне підключення відео

За допомогою відеокабелю з комплекту (V) підключіть роз'єм MONITOR DVD/CD-ресивера до роз'єму Video IN телевізора.

## Підключення антени

- Підключіть FM/AM антени для прослуховування радіо.
- Підключіть рамкову AM-антену до гнізда AM-антени.
- Підключіть дрову FM-антену до гнізда FM-антени.

### Примітки:

- Для запобігання завад прийому держіть рамкову антену AM на віддаленні від DVD/CD-ресивера та інших компонентів.
- Витягніть дріт антени FM на всю довжину.
- Після підключення тримайте антену якомога горизонтальніше.

## Підключення акустичних систем

Підключіть кабелі акустичних систем до виходів для підключення AC.

Щоб досягти найліпшої якості об'ємного звучання, настройте параметри динаміків (гучність, відстань та ін.).

### Примітки:

- Переконайтеся, що акустичні кабелі правильно підключені до клем на корпусі: «+» до «+» і «-» до «-». Якщо полюси кабелів переплутані, звук буде зіпсований і в ньому буде не вистачати низьких частот.
- Якщо ви користуєтесь фронтальними динаміками з низькою максимальною входною потужністю, будьте обережними при підвищенні гучності, щоб запобігти перевантаженню динаміків.

## Підключення зовнішньої апаратури

Підключіть відеомагнітофон до входу AUX IN.

## Експлуатація

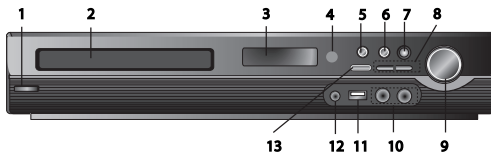

### Керування пристроєм з передньої панелі

#### 1. Кнопка POWER (⏻/⏻) (Живлення)

У режимі очікування (пристрій вимкнений) світить червоним.

#### 2. Лоток для диска

#### 3. Вікно дисплея

#### 4. Робочий діапазон пульта дистанційного керування

Відстань: Приблизно 7 метрів від датчика дистанційного керування

Кут: Приблизно 30° в обидві сторони від датчика дистанційного керування

#### 5. Відкрити/Закрити

Відкриття і закриття лотка для диска.

#### 6. • (▶/⏸) ВІДТВОРЕННЯ / ПАУЗА

• **FUNC.(-)** Натисніть і утримуйте цю кнопку протягом приблизно 3-х секунд, потім послідовним натисканням виберіть функцію. (DVD/CD → USB → AUX → TV -AUDIO → PORTABLE → FM → AM)

#### 7. VSM

Вибір режиму віртуального звуку (VIRTUAL).

• **3D STEREO** Технологія об'ємного позиювання в реальному часі для стереофонічного сигналу, оптимізована для стереофонічних акустичних систем. Надає слухачеві можливість відчувати вражаючі ефекти об'ємного звучання.

• **Multichannel sound (Багатоканальний звук)** Система багатоканального звуку перетворює 5.1-канальний звук у віртуальний 10.1-канальний звук, який ви відчуваєте при прослуховуванні через праву, ліву і центральну акустичні системи.

#### 8. TUNING (НАСТРОЙКА) (-/+)/ ПРОПУСК / ПОШУК (◀▶/▶▶)

Для ручної настройки радіостанції послідовно натискайте кнопки TUNING (-/+). Для автоматичної настройки, натисніть і утримуйте протягом приблизно 2-х секунд кнопку TUNING (-/+) на передній панелі.

#### 9. Регулятор гучності (VOLUME)

Регулювання гучності звуку.

#### 10. Роз'єми MIC 1/MIC 2

Підключіть мікрофон до роз'єму MIC 1, MIC 2 або до обох роз'ємів (Ø6,3 мм).

### Керування пристроєм з пульта дистанційного керування

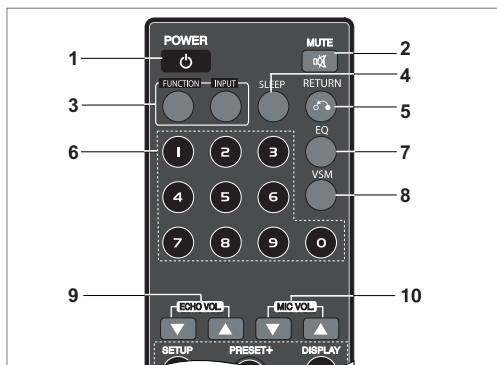

- При підключенні мікрофона під час відтворення матеріалу у форматі DTS, гучність звуку буде знижена.
- Функція мікрофона доступна в режимах DVD/CD і USB.
- Звук з мікрофона виводиться на всі канали акустичних систем.
- При відтворенні файлів DivX звук з мікрофона не виводиться.

#### 11. USB-порт

Призначений для підключення USB-накопичувачів (MP3-плеєрів тощо).

#### Відключення USB-пристрою від системи

1. Виберіть будь-яку іншу функцію або двічі поспіль натисніть кнопку (■).
2. Відключіть USB-пристрій від системи.

- Не відключайте USB-пристрій під час його роботи.
- Підтримуються відтворення музичних файлів (MP3/WMA), файлів зображень (JPEG) і відеофайлів.
- Підключення через USB-концентратор не підтримується.
- Рекомендовані типи карток пам'яті. Compact Flash Card (CFC), Micro Drive (MD), Smart Media Card (SMC), Memory Stick (MS), Secure Digital Card (SD), Multimedia Card (MMC), Memory Stick Pro (MS-Pro)
- Сумісна файлова система: FAT16, FAT32
- Використовуйте тільки рекомендовані типи карток пам'яті.
- Пристрій, при підключенні якого до комп'ютера необхідно встановлювати додаткове програмне забезпечення, не підтримується.
- При підключенні накопичувача USB HDD, підключіть додатковий шнур живлення до накопичувача для забезпечення його нормальної роботи. Підтримується до 2-х основних розділів на диску. Якщо диск містить додаткові розділи, підтримується до 4-х додаткових розділів.
- Якщо пам'ять USB-пристрою поділена на два або більше розділів, на екрані відображається список розділів. Для повернення до попереднього меню після вибору розділу натисніть RETURN.
- Підключення цифрових камер і мобільних телефонів не підтримується. Підтримується тільки інтерфейс USB 1.0/ 1.1. (При підключенні до програвача пристрою з інтерфейсом USB 2.0, швидкість буде такою ж, як при підключенні пристрою з інтерфейсом USB 1.1).

UKRAINE

#### 12 Роз'єм PORT. IN

#### Підключення переносного плеєра

Підключивши переносний плеєр до роз'єму PORT. IN системи за допомогою міні-стерео кабелю (Ø 3,5 мм) (не входить у комплект), ви можете слухати музику, відтворювану на переносному плеєрі, через динаміки системи.

#### 13. STOP (СТОП)

#### 1. POWER (Живлення)

2. MUTE Натисніть MUTE, щоб приглушити звук. Функція приглушення звуку потрібна, наприклад, коли ви хочете відповісти на телефонний дзвінок.

#### 3. • FUNCTION Вибір функції (DVD/CD → FM → AM)

• **INPUT** Вибір джерела вхідного сигналу : (USB → AUX → TV -AUDIO → PORTABLE)

#### 4. SLEEP

Ви можете задати проміжок часу, через який DVD/CD-ресивер автоматично вимкнеться.

1. Щоб задати проміжок часу, через який пристрій вимкнеться, натискайте кнопку SLEEP. На дисплеї буде відображений вибраний проміжок часу.
2. При кожному натисканні кнопки SLEEP установка змінюється в наступному порядку. (DIMMER ON) → SLEEP 180 → 150 → 120 → 90 → 80 → 70 → 60 → 50 → 40 → 30 → 20 → 10 → (DIMMER OFF)

**Примітка:** Ви можете перевірити час, що залишився до вимкнення DVD/CD-ресивера. Натисніть SLEEP. Час, що залишився, буде показаний на дисплеї.

#### 5. RETURN

Вихід із меню настройки.

6. Цифрові кнопки 0-9 Прямий вибір номера сервісу/програми, вибір пронумерованих пунктів меню.

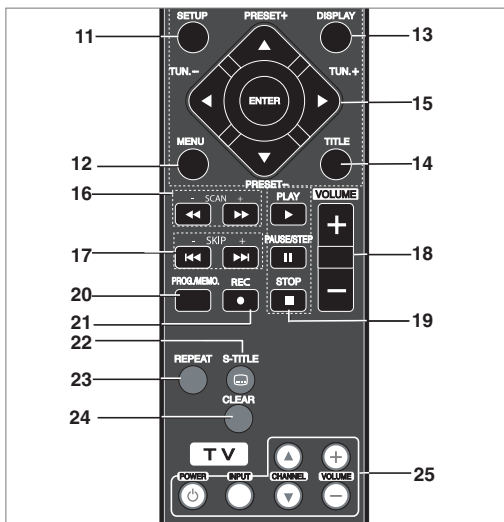

### 7. EQ (Режим ЕКВАЛАЙЗЕРА)

Ви можете вибрати одну з 7-и стандартних налаштувань еквалайзера. При кожному натисканні кнопки налаштування змінюється на дисплеї як показано нижче.

- **AUTO EQ** : Режим AUTO EQ доступний тільки для MP3-файлів з даними ID3 Tag при відтворенні з DVD або USB. (Підтримується тільки ID3 Tag версії 1).
- Файли WMA відтворюються з рівною характеристикою еквалайзера (Normal EQ) незалежно від даних ID3 Tag).
- NORMAL → NATURAL → (AUTO EQ) → POP → CLASSIC → ROCK → JAZZ → NORMAL...

**8. VSM** Натисніть VSM для вибору режиму віртуального звуку. Ви можете скористатися ефектом об'ємного звуку, просто вибравши одну із стандартних налаштувань відповідно до матеріалу, який ви прослуховуєте. Послідовно натискайте кнопку VSM.

- 2 Ch Source (2-канальний сигнал) : BYPASS → VIRTUAL → ON STAGE → PLII MOVIE → PLII MUSIC → PLII MTRX → BYPASS...

- 5.1Ch Source (5.1-канальний сигнал) : BYPASS → VIRTUAL → BYPASS

**9. ECHO VOL.(▼/▲)** Регулювання гучності луни.

**10. MIC VOL.(▼/▲)** Регулювання гучності мікрофона.  
- При підключенні мікрофона звук буде виводитися на всі канали.

**11. SETUP** Відкриття і закриття меню налаштувань.

**12. MENU** Відкриття меню DVD-диска.

**13. DISPLAY**

1. Натисніть кнопку DISPLAY, щоб побачити на екрані інформацію про завантажений диск. Інформація, що відображається, може бути різною в залежності від типу диска й режиму відтворення.

2. Вибір пункту здійснюється за допомогою кнопок ▲/▼, зміна або вибір установки – за допомогою кнопок ◀/▶.

**14. TITLE** Якщо розділ DVD-диска містить меню, на екран буде виведено меню розділу. У протилежному випадку буде виведено меню диска.

- Title (Track) – Номер поточного розділу (або треку) / Загальна кількість розділів (або треків).
- Chapter – Номер поточного епізоду / Загальна кількість епізодів.
- Time – Час від початку відтворення.
- Audio – Мова звукової доріжки або аудіо канал.
- Subtitle – Мова субтитрів.
- Angle – Ракурс / Загальна кількість наявних ракурсів.
- Sound – Режим звучання.

**Примітка:** Якщо протягом декількох секунд не відбувається натискання кнопки, екранне меню зникає.

6

**15. ◀/▶/▲/▼ (вліво/вправо/вгору/вниз)** : Вибір опції меню.

**ENTER** Підтвердження вибору елемента меню.

**PRESET(▲/▼)** Послідовним натисканням кнопки PRESET +/- знайдіть потрібну радіостанцію.

При кожному натисканні кнопки відбувається перехід до сусідньої запрограмованої станції.

Спочатку запрограмуйте радіостанції в пам'яті DVD/CD-ресивера (див. розділ «Програмування радіостанцій»).

**TUN.(-/+) (◀/▶)** Послідовно натискайте кнопки TUN. (-/+) для ручної настройки радіостанції. Для автоматичної настройки, натисніть кнопку TUN. (-/+) і утримуйте протягом приблизно 2-х секунд.

**16. SCAN(◀◀/▶▶)** Під час відтворення послідовно натискайте кнопки SCAN (◀◀ або ▶▶) для вибору швидкості пошуку.  
DVD, DivX : ◀◀, ◀◀◀, ◀◀◀◀, ◀◀◀◀◀, або ▶▶, ▶▶▶, ▶▶▶▶, ▶▶▶▶▶

WMA/MP3, Audio CD : ◀◀(X2, X4, X8) або ▶▶(X2, X4, X8)

• **SLOW(◀◀/▶▶)** Під час паузи натискайте кнопки SLOW (◀◀ або ▶▶) для вибору швидкості уповільненого відтворення.

DVD : ◀ (1/2, 1/4, 1/8, 1/16) або ▶ (1/2, 1/4, 1/8, 1/16)

DivX : ▶ (1/2, 1/4, 1/8, 1/16)

**17. ● SKIP (◀◀ / ▶▶)** Під час відтворення натисніть SKIP (◀◀ або ▶▶) для переходу до наступного епізоду/треку або для повернення до початку поточного епізоду/треку. Швидко двічі натисніть ◀◀ для переходу до попереднього епізоду/треку.

**18. Регулятор гучності (VOLUME) (+/-)** Регулювання гучності звуку.

**19. ● PLAY (▶)** - Відтворення диска або файлу

- Відтворення зі швидкістю x1,5

DVD MP3 WMA AC3

Ви можете швидко переглянути фільм або прослухати музику. Режим швидкості x1,5 надає вам можливість дивитися фільми і прослуховувати музику швидше, ніж при відтворенні диска з нормальною швидкістю.

1. Натисніть кнопку PLAY під час відтворення з нормальною швидкістю. Зображення зі звуком будуть відтворюватися у x1,5 разів швидше.

2. Для повернення до відтворення з нормальною швидкістю повторно натисніть кнопку PLAY.

- Якщо під час відтворення зі швидкістю x1,5 до гнізда MIC підключити мікрофон, відбується повернення до відтворення з нормальною швидкістю. Якщо мікрофон підключений до системи, функція швидкості x1,5 буде недоступною.

- **В режимі прослуховування FM-радіо натискайте кнопку PLAY на пульті дистанційного керування для перемикання між режимами MONO і STEREO.**

• **PAUSE/STEP (II)** Натисніть II під час відтворення, щоб зробити паузу. **ALL**

Послідовно натискайте кнопку II для перегляду кадр за кадром. **DVD DivX**

• **STOP (■)**

**20. PROG./MEMO.** Відкриття і закриття меню програми. Установка частоти радіостанції в тюнере.

**21. REC (●) - Запис на USB**

Дана функція дозволяє переписати музику з аудіо компакт-диска на підключений USB-накопичувач.

Перед виконанням запису на USB ознайомтеся із примітками на стор. 14.

1. Підключіть до USB-порту системи USB-пристрій з достатньою кількістю вільної пам'яті.

2. Натисканням кнопки FUNCTION на пульті дистанційного керування виберіть функцію диска DVD/CD, з якого буде виконуватися запис.

AUDIO CD - за допомогою кнопок ▲ / ▼ виберіть потрібний трек/файл.

3. Натисніть REC (●) на пульті дистанційного керування, щоб розпочати запис.

На дисплеї почне мигати «USB REC».

- Після початку запису на дисплеї буде відображатися процентний індикатор виконання запису.

4. Файл буде збережений у папці CD\_REC з назвою у форматі «TRK\_001.mp3».

5. Щоб зупинити запис, натисніть STOP.

#### Копіювання аудіо компакт-диска на USB-пристрій

**Запис одного треку:** Якщо під час прослуховування компакт-диска розпочати запис на USB-пристрій, буде переписаний тільки один трек.

**Запис усіх треків:** Якщо в режимі зупинки компакт-диска натиснути кнопку USB Rec., будуть переписані всі треки.

**Запис за програмою:** Для запису тільки потрібних треків, натисканням кнопки PROG./MEMO. виберіть потрібні треки й розпочніть запис на USB-пристрій.

#### 22. SUBTITLE **DVD** **DivX**

Послідовним натисканням кнопки S-TITLE під час відтворення виберіть потрібну мову субтитрів.

**23. REPEAT** Послідовним натисканням кнопки REPEAT під час відтворення виберіть потрібний режим повтору. Диска DVD-відео: Chapter (Епізод)/Title (Розділ)/Off (Вимкн.)  
Диска Audio CD, DivX/MP3/WMA: Track (Трек)/All (Весь)/Off (Вимкн.)

**24. CLEAR** Видалення номеру треку зі списку програми.

#### 25. Кнопки TV (Керування телевізором)

Пульт дистанційного керування DVD/CD-ресивера дозволяє керувати деякими функціями телевізорів марки LG. Інструкції по керуванню телевізором LG див. нижче.

#### Програмування пульта дистанційного керування за допомогою кодів телевізорів LG

1. Натисніть кнопку **POWER (TV)** і послідовно натискайте кнопки **CHANNEL(▲/▼)**, поки телевізор не вимкнеться або ввімкнеться.
2. Для керування телевізором LG використовуються кнопки **POWER (TV)**, **CHANNEL(▲/▼)**, **VOLUME (+/-)** та **INPUT**.

**Примітка:** Якщо пульт дистанційного керування не працює з вашим телевізором, спробуйте ввести інший код, або користуйтеся пультом дистанційного керування з комплекту телевізора (LG і Gold Star). Через велику кількість кодів виробника, НАША КОМПАНІЯ не може гарантувати сумісність пульта дистанційного керування з усіма моделями телевізорів LG.

## Настройка

### Первісні настройки

За допомогою меню настройки Setup можна виконувати різні настройки опцій, таких як зображення та звук. Також можна встановити, серед іншого, мову для субтитрів і меню настройки. Детальніше про кожний елемент меню настройки див. стор. 7-9.



- 1** LANGUAGE (Мова) - Menu Language (Мова меню) / Disc Audio (Мова звукової доріжки диска) / Subtitle (Мова субтитрів диска) / Menu (Мова меню диска)
- 2** DISPLAY (Зображення) - TV Aspect (Формат ТВ-екрана) / Display Mode (Режим відображення) / Progressive Scan (Порядкова розгортка) / TV Output Select (ТВ-вихід)
- 3** Audio (Звук) - Акустична система 5.1 / DRC (Контроль динамічного діапазону) / Vocal (Вокал) / Semikaraoke (Напівкараоке)
- 4** Lock (Захист від дітей) – Рівень обмеження / Пароль / Код місцевості
- 5** Others (Додатково) – PBC (Контроль відтворення) / Ресстрація DivX(R) VOD / REC Bitrate (Бітрейт запису)

Для виведення на екран та виходу з меню: кнопки SETUP поверне вас до попереднього екрану.

Для переходу до наступного рівня:

Натисніть на дистанційному пульті кнопку ►.

Для повернення до попереднього рівня:

Натисніть на дистанційному пульті кнопку ◀.

### ЗАГАЛЬНІ НАСТРОЙКИ

1. Натисніть SETUP. З'явиться меню настройки Setup.
2. За допомогою кнопок ▲ / ▼ виберіть бажану опцію, після чого натисніть ► для переходу на другий рівень. На екрані з'явиться поточна настройка для вибраної опції разом із можливими іншими настройками.
3. За допомогою кнопок ▲ / ▼ виберіть другу бажану опцію, після чого натисніть ► для переходу на третій рівень.
4. За допомогою кнопок ▲ / ▼ виберіть бажану настройку, після чого натисніть ENTER для підтвердження вашого вибору. Деякі опції потребують додаткових етапів настройки.
5. Натисніть SETUP або PLAY для виходу з меню настройки.

## LANGUAGE (Мова)

**Menu Language (Мова меню):** Виберіть мову для меню настройки та екранного меню.

**Disc Audio (Мова звукової доріжки диска)/ Subtitle (Мова субтитрів диска)/ Menu (Мова меню диска):**

Виберіть бажану мову для звукової доріжки (мова відтворення диска), субтитрів та меню диска.

**Original (Стандартна)** – Установлює оригінальну мову, на якій записаний диск.

**Other (Інша)** – Щоб вибрати іншу мову, за допомогою цифрових кнопок уведіть чотиризначний код мови згідно списку кодів мов на стор. 12, і натисніть ENTER. Якщо ви випадково ввели неправильний код, натисніть CLEAR.

## DISPLAY (Зображення)

**TV Aspect (Формат ТВ-екрана)**

**4:3** – Виберіть, якщо підключений стандартний телевізор 4:3.

**16:9** – Виберіть, якщо підключений широкоформатний телевізор 16:9.

**Display Mode (Режим відображення)** – Дана настройка доступна тільки якщо опція TV Aspect установлена в «4:3».

**Letterbox** – Широкоформатне зображення відображається з чорними смугами у верхній і нижній частинах екрана.

**Panscan** – Широкоформатне зображення заповнює весь екран формату 4:3, а частини, що не входять на екран, обрізаються.

**Progressive Scan (Порядкова розгортка)**

Відео з порядковою розгорткою забезпечує високу якість і низьке мерехтіння зображення. Підключивши до компонентного виходу системи телевізор або монітор з підтримкою порядкової розгортки, установіть для опції [Progressive Scan (Порядкова розгортка)] значення [On (Увімкн.)]. Натисніть ENTER.

- Якщо кнопка ENTER не буде натиснута протягом 10 секунд, для цієї опції буде встановлено значення [OFF (Вимкн.)].

- Якщо ваш телевізор не підтримує відеосигнал з порядковою розгорткою, при увімкненому режимі порядкової розгортки зображення на екрані буде відсутнє.

(У цьому випадку на пульті дистанційного керування на 5 секунд натисніть кнопку STOP. Порядкова розгортка буде відключена).

**TV Output Select (ТВ-вихід)** - Виберіть варіант, який відповідає типу підключення системи до телевізора.

[Y/Pb/Pr]: При підключенні телевізора до роз'ємів COMPONENT/PROGRESSIVE SCAN системи.

[RGB]: При підключенні телевізора через інтерфейс SCART.

- При підключенні телевізора через інтерфейс RGB

компонентний вихід COMPONENT OUT не працює.

- У режимі порядкової розгортки функція «TV Output select» недоступна.

## Audio (Звук)

Кожен DVD-диск забезпечує різноманітні варіанти виводу аудіосигналу.

Установіть опції AUDIO ресивера згідно до типу підключеної аудіосистеми.

### Настройка 5.1-канальних АС

Виконайте описані нижче настройки вбудованого 5.1-канального декодера системи об'ємного звучання.

1. Натисніть ENTER; з'явиться меню настройки динаміків.
2. За допомогою кнопок ◀ / ▶ виберіть потрібний динамік.
3. Налаштуйте опції за допомогою кнопок ▲ / ▼ / ◀ / ▶.
4. Виконавши настройки, натисніть кнопку RETURN для повернення до попереднього меню.

## Вибір динаміків

Виберіть динамік, який ви бажаєте настроїти. [Лівий фронтальний динамік (Front L), Правий фронтальний динамік (Front R), Центральний динамік (Center), Низькочастотний динамік (SubWoofer), Лівий тильний динамік (Rear L), Правий тильний динамік (Rear R)].

Центральний динамік Низькочастотний динамік

**Примітка** : Деякі настройки динаміків заборонені ліцензійною угодою Dolby Digital.

**Розмір (Size)**: Оскільки настройки динаміків є фіксованими, змінювати їх не можна.

**Гучність (Volume)**: Щоб настроїти рівень вихідного сигналу вибраного динаміка, натисніть ◀ / ▶ . (-6дБ ~ 6дБ)

**Відстань (Distance)**: Підключивши динаміки до DVD/CD-ресивера, за допомогою параметра Distance ви можете вказати відстань, яку повинен пройти звук від динаміка до місця розташування слухача. Це дозволить звуку з кожного динаміка одночасно досягти слухача. Для настройки параметра Distance для вибраного динаміка натискайте кнопки ◀ / ▶.

**Тестовий сигнал (Test)**: Натискайте кнопки ◀ / ▶ для виводу тестового сигналу на кожний динамік.

Фронтальний лівий (L) → центральний фронтальний правий (R) → тильний правий (R) → тильний лівий (L)

→ низькочастотний динамік (SubWoofer)

## DRC (Контроль динамічного діапазону)

Ця функція дає змогу зберегти якість звучання на низькій гучності (тільки Dolby Digital). Для увімкнення функції DRC виберіть [On (Увімкн.)].

## Vocal (Вокал)

Дану функцію можна увімкнути тільки під час відтворення багатоканального DVD-караоке диска. Канали караоке на диску будуть змікшовані для утворення стереосигналу.

## Semikaraoke (Напівкараоке)

По закінченні епізоду/розділу/треку на екран виводиться бал під звук фанфар.

### Використання функції напівкараоке:

- Увімкніть функцію «Semi karaoke».

Коли ви закінчите співати, на екрані буде відображений бал.

### Відключення функції напівкараоке:

- Вимкніть функцію «Semi karaoke».

Звук фанфар і бал не виводитимуться.

Функція напівкараоке сумісна із наступними типами дисків:

- диски DVD
- диски DVD Karaoke

### Примітка:

• Ця функція доступна в режимах DVD/CD.

• Функція напівкараоке доступна тільки при підключеному мікрофоні.

• Якщо під час перегляду фільмів по закінченні епізоду звучать фанфари або показується бал, вимкніть функцію «Semi Karaoke» в меню SETUP, або відключіть мікрофон.

• Якщо епізод триває не довше 1 хвилини, бал не відображатиметься на дисплеї.

## Lock (Замок від дітей)

### Rating (Рейтинг)

Блокує відтворення DVD-дисків з позначкою „для дорослих“ за їхнім змістом. Не всі диски мають рівень обмеження.

1. У меню LOCK виберіть "Rating" та натисніть ►.
2. Тепер для того, щоб увійти до опції меню LOCK, треба ввести пароль, який ви встановили. Якщо ви ще не ввели пароль, з'явиться запит на його створення. Введіть пароль і натисніть ENTER. Введіть його знову та натисніть ENTER для підтвердження. Якщо ви зробили помилку, перед тим, як натиснути ENTER, натисніть CLEAR.
3. Кнопками ▲/▼ виберіть рівень обмеження від 1 до 8.  
**Rating 1-8:** Рейтинг «один» (1) має максимальну кількість обмежень, а рейтинг «вісім» (8) є найменш обмежувачим.  
**Unlock (Розблокування):** Якщо буде вибрано «Unlock», ("розблокування"), батьківський контроль буде відключено, і диск буде програтись у повному обсязі.
4. Для підтвердження вибраного вами рівня обмеження натисніть ENTER, потім SETUP для виходу з цього меню.

### Password (Пароль)

Ви можете вводити або змінювати пароль.

1. У меню LOCK виберіть "Password" та натисніть ►.
2. Виконайте крок 2, як показано вище (Рейтинг). Щоб змінити пароль, виділіть опцію "Change" ("Змінити") і натисніть ENTER. Введіть пароль і натисніть ENTER. Введіть його знову та натисніть ENTER для підтвердження.
3. Натисніть SETUP для виходу з меню.

### Якщо ви забули ваш пароль

Якщо ви забули пароль, ви можете стерти його наступним способом:

1. Натисніть SETUP для входу в меню Setup.
2. Введіть 6 цифр «210499» та натисніть ENTER. Пароль буде видалено.

### Area code (Регіональний код)

Введіть код місцевості, стандарти якої були застосовані для встановлення рівня обмеження для DVD-відео диска згідно зі списком на сторінці 12.

1. У меню LOCK виберіть "Area Code" ("Регіональний код ") та натисніть ►.
2. Виконайте крок 2, як було показано у попередньому пункті (Рейтинг).
3. Кнопками ▲/▼ виберіть перший символ.
4. Натисніть ► та кнопками ▲/▼ виберіть другий символ.
5. Натисніть ENTER для підтвердження вибору коду місцевості.

### Others (Інше)

**PBC (Контроль відтворення)** - Функція контролю відтворення дозволяє користуватися спеціальними можливостями навігації при відтворенні дисків з підтримкою цієї функції. Щоб скористатися цією функцією, установіть [On].

### Ресстрація DivX(R) VOD

Ми надаємо вам ресстраційний код DivX(r) VOD (Video On Demand), який дозволяє брати напрокат та купувати відео через службу DivX(r) VOD. Більш докладну інформацію можна знайти на сайті [www.divx.com/vod](http://www.divx.com/vod).

1. Виберіть опцію "DivX(R) VOD", потім натисніть ►.
2. Виділіть іконку [Select] і натисніть ENTER, після чого ви побачите ресстраційний код пристрою.  
Використовуйте ресстраційний код для покупки або взяття напрокат відеофільмів в службі DivX(r) VOD на сайті [www.divx.com/vod](http://www.divx.com/vod). Виконайте інструкції та завантажте відео на диск, призначений для відтворення на цьому апараті.
3. Для виходу натисніть ENTER.

### Примітка:

Всі завантажені з DivX(r) VOD відеозаписи можуть програтись тільки на цьому апараті.

**REC Bitrate (Бітрейт запису)** : Виберіть швидкість цифрового потоку сигналу при записі на USB-пристрій: 96 кбіт/с або 128 кбіт/с (див. стор. 7).

## Програмування радіостанцій

Ви можете заздалегідь настроїти до 50 радіостанцій у діапазонах FM і AM (MW). Перш ніж розпочати настройку, установіть низький рівень гучності.

1. На пульті дистанційного керування натискайте кнопку **FUNCTION**, доки на дисплеї не з'являться літери FM або AM (MW).
2. Після цього кожне натискання на кнопку **FUNCTION** буде змінювати діапазон з FM на AM (MW) та навпаки.
3. Натисніть та утримуйте кнопку TUN./(-+) протягом приблизно двох секунд, доки індикація частоти не почне змінюватись, потім відпустіть кнопку.  
Сканування зупиниться, коли DVD/CD-ресивер настроїться на станцію.
4. Натисніть на пульті дистанційного керування кнопку PROG./MEMO..  
На дисплеї почне мигати номер для програмування станції.
5. За допомогою кнопок PRESET +/- на пульті дистанційного керування виберіть потрібний номер для програмування станції.
6. Повторно натисніть на пульті дистанційного керування кнопку PROG./MEMO. Станцію занесено в пам'ять.
7. Для програмування інших станцій повторіть кроки 3-6.

### Настройка на станцію зі слабким сигналом

Для ручної настройки на станції під час виконання кроку 3 послідовно натискайте кнопку TUN./(-+).

### Видалення із пам'яті всіх запрограмованих станцій

Натисніть і утримуйте протягом приблизно 2-х секунд кнопку PROG./MEMO. На дисплеї з'явиться надпис "ERASE ALL". Ще раз натисніть кнопку PROG./MEMO., усі запрограмовані радіостанції будуть видалені.

- Якщо ви помилково увійшли до режиму видалення всіх станцій "ERASE ALL", але не бажаєте стирати пам'ять, не натискайте жодних кнопок. Через декілька секунд надпис "ERASE ALL" погасне сам по собі і система перейде у нормальний режим.

### Примітка:

Якщо усі елементи пам'яті станцій заповнені, на дисплеї на короткий час з'явиться повідомлення FULL (ЗАПОВНЕНО), потім почне мигати номер стільнику пам'яті. Щоб змінити номер стільнику, повторіть кроки 5-6, як показано вище.

## Відтворення аудіо компакт-дисків і файлів MP3/WMA/JPEG/DivX

### Програвання дисків Audio CD або файлів MP3/WMA

Даний апарат дозволяє програвати диски Audio CD або файли у форматі MP3/WMA.

#### MP3/ WMA/ Audio CD

Після того, як ви вставили носій з записаними на ньому файлами MP3/WMA або Audio CD, на екрані телевізора з'являється меню. Натисніть ▲/▼ для вибору треку/файлу, потім натисніть кнопку PLAY або ENTER, після чого почнеться відтворення. Можна скористатися різними функціями відтворення. Див. стор.5, 6 або 7. ID3 TAG

Під час програвання файлу, що містить таку інформацію, як, наприклад, назва треку, ви можете побачити інформацію, натиснувши DISPLAY. [Назва, Виконавець, Альбом, Рік, Коментар] -Дані ID3 Tag відображаються тільки для MP3-файлів.

**Поради:** Дана модель не підтримує вибір MP3/WMA-файлів за допомогою цифрових кнопок на пульті дистанційного керування.

#### Поради:

- Для переходу до наступної сторінки натисніть MENU.
- На компакт-дискі з файлами у форматах MP3/WMA і JPEG ви можете переключатися між режимами відтворення MP3/WMA і JPEG. Виділіть і натисніть слово TITLE, MUSIC або PHOTO вгорі меню.
- Режим AUTO EQ доступний тільки для файлів MP3/ WMA при відтворенні з DVD/CD і USB.

### Відтворення за програмою

Функція програмування дозволяє заносити ваші улюблені доріжки з будь-якого диска до пам'яті ресивера. Програма може містити до 30 доріжок.

1. Вставте диск. Аудіо компакт-дискі і дискі з файлами MP3/WMA.
2. У меню «List» (Список) виберіть трек і натисніть PROG./MEMO. На дисплеї з'явиться іконка «», після цього натисніть ENTER, щоб додати трек у список «Program» (Програма).
3. У списку «Program» виберіть потрібний трек і розпочніть відтворення. Для переходу до наступної сторінки натисніть MENU.
4. Розпочніть відтворення, натиснувши PLAY або ENTER. Почнеться відтворення в порядку, в якому ви запрограмували треки. Відтворення зупиниться після того, як усі треки зі списку «Program» будуть відтворені по одному разу.
5. Щоб повернутися від відтворення за програмою до нормального режиму відтворення, виберіть трек аудіо компакт-дискі (або файл MP3/WMA), і натисніть PLAY.

### Повторне відтворення запрограмованих треків

1. Під час відтворення диска натисніть REPEAT. З'явиться іконка режиму повтору.
2. Натисканням кнопки REPEAT виберіть необхідний режим повтору.
  - TRACK: повтор поточного треку
  - ALL: повтор усіх треків зі списку програми.
  - Off (Нічого не відображається): відміна режиму повтору.

### Видалення треку зі списку програми

1. За допомогою кнопок ▲▼ виберіть у списку програми файл, який потрібно видалити.
2. Натисніть CLEAR. Повторіть вищевказані дії для видалення інших треків зі списку.

### Видалення всіх треків зі списку програми

Натисніть PROG./MEMO., з'явиться іконка «».

За допомогою кнопок ▲/▼ виберіть іконку «Clear All» і натисніть ENTER.

#### Примітка:

- Програма також стирається з пам'яті пристрою при вийманні диска.
- Під час відтворення функція автоматичного пропуску недоступна.

### Перегляд файлів JPEG

Даний апарат дозволяє переглядати файли JPEG.

Перед переглядом файлів JPEG ознайомтеся із примітками стосовно файлів JPEG на стор. 14.

1. Вставте диск та закрийте лоток диска. На телеекрані з'явиться меню PHOTO.
2. Натисніть ▲/▼ для вибору каталогу та натисніть ENTER. На телеекрані з'явиться список файлів у каталозі. Якщо відкритий список файлів MP3/WMA, а ви бажаєте повернутися до списку каталогів, за допомогою кнопок ▲/▼ на пульті дистанційного керування виділіть іконку  та натисніть ENTER.
3. Якщо ви бажаєте переглянути якийсь файл, кнопками ▲/▼ виділіть цей файл і натисніть ENTER або PLAY. Під час перегляду файлу ви можете натиснути кнопку STOP, щоб повернутися до попереднього меню (меню JPEG).

#### Поради:

Можна вибрати одну із трьох швидкостей показу слайд-шоу  : > (Низька), >> (Нормальна), >>> (Висока). За допомогою кнопок ▲/▼/◀/▶ виділіть позначку SPEED. Потім за допомогою кнопок ◀/▶ виберіть потрібну швидкість і натисніть ENTER.

**Слайд-шоу :** За допомогою кнопок ▲▼◀▶ виділіть іконку  (Слайд-шоу) і натисніть ENTER.

#### Нерухоме зображення :

1. Під час показу слайдів натисніть PAUSE/STEP. Ресивер перейде в режим паузи.
2. Для повернення до режиму показу слайдів натисніть PLAY або повторно натисніть PAUSE/STEP.

### Прослуховування музики під час перегляду слайд-шоу:

Якщо на диску містяться разом графічні і музичні файли, ви можете слухати музику, одночасно передивляючись слайд-шоу. За допомогою кнопок ▲/▼/◀/▶ виберіть іконку  і натисніть кнопку ENTER, щоб розпочати слайд-шоу.

- Під час перегляду музичного фотоальбому функції настройки режиму звучання і віртуального звуку [VSM] недоступні.

### Перехід до іншого зображення

Щоб побачити попереднє або наступне зображення, під час перегляду один раз натисніть кнопку SKIP (◀◀ або ▶▶).

### Обертання зображення

Для обертання зображення за годинниковою стрілкою або проти, під час перегляду натисніть кнопку ▲/▼.

## Відтворення відеофайлів DivX

Даний DVD/CD-ресивер підтримує відтворення файлів DivX, записаних на дисках і на USB-накопичувачах.

1. Вставте диск і закрийте лоток. На екрані телевізора з'явиться меню MOVIE (ФІЛЬМИ).
2. За допомогою кнопок ▲ / ▼ виберіть папку й натисніть ENTER. З'явиться список файлів у папці. Якщо, переглядаючи список файлів, ви хочете повернутися до списку папок, за допомогою кнопок ▲ / ▼ на пульті дистанційного керування виберіть іконку , і натисніть ENTER.
3. Щоб переглянути файл, за допомогою кнопок ▲ / ▼ виберіть потрібний файл, і натисніть ENTER або PLAY.
4. Для виходу натисніть STOP.

### Поради:

- Для переходу до наступної сторінки натисніть MENU.
- При відтворенні диска, що містить файли типів MP3/WMA, JPEG і MOVIE (DivX), можна вибрати меню MUSIC (МУЗИКА), PHOTO (ФОТО) і MOVIE (ФІЛЬМИ). Натискаючи кнопку TITLE, виберіть відповідну закладку MUSIC, PHOTO або MOVIE вгорі меню.

### Примітки:

- Щоб побачити субтитри, перед відтворенням файлу DivX виберіть режим «SUBTITLE ON», натискаючи на файлі субтитрів.
- Якщо файл субтитрів містить більше двох мов, будуть доступні субтитри тільки оригінальною мовою.
- Під час перегляду файлу DivX функції настройки режиму звучання і віртуального звуку [VSM] недоступні.

### Зауваження стосовно відображення субтитрів DivX

Якщо під час відтворення субтитри відображаються неправильно, натисніть і утримуйте протягом 3-х секунд кнопку S-TITLE. Потім послідовно натискайте кнопку S-TITLE, поки не буде знайдено код мови, при якому субтитри відображаються правильно.

## Додаткові функції

### Пошук за часом відтворення

Починає програвання з будь-якого часу запису на диску.

1. Натисніть DISPLAY під час відтворення.
2. Натисніть ▲ / ▼ для вибору піктограми годинника, з'явиться "--:--".
3. Введіть потрібний час у годинах, хвилинах та секундах зліва направо. При помилці натисніть CLEAR, щоб стерти введені числа. Потім введіть правильний час.
4. Для підтвердження натисніть ENTER. Відтворення почнеться з заданого часу.

### Екранна заставка

Екранна заставка з'являється на екрані, якщо залишити пристрій в режимі зупинки приблизно на 5 хвилин.

### Пам'ять останньої сцени

Пристрій запам'ятовує останній епізод з останнього диска, що проглядався. Останній епізод залишається в пам'яті, навіть коли ви виймаєте диск з ресивера або вимикаєте ресивер. При завантаженні диска, що містить збережений в пам'яті епізод, відбудеться автоматичний перехід до цього епізоду.

### Примітка:

Пристрій не запам'ятовує епізод на диску, якщо вимкнути пристрій, не розпочавши відтворення диска.

### Вибір системи

Вам потрібно вибрати телевізійну систему, що відповідає телевізійній системі вашого телевізора. Вийміть диск із пристрою (на дисплеї відображається NO DISC), і натисніть та утримуйте кнопку PAUSE/STEP на пульті дистанційного керування протягом щонайменше 5 секунд. Після цього ви зможете вибрати телевізійну систему (PAL, NTSC або AUTO).

- Якщо вибрана система не відповідає системі вашого телевізора, нормальне кольорове зображення не буде відтворене.

**NTSC:** Вибирається, якщо DVD/CD-ресивер підключений до телевізора системи NTSC.

**PAL:** Вибирається, якщо DVD/CD-ресивер підключений до телевізора системи PAL.

**AUTO:** Вибирається, якщо DVD/CD-ресивер підключений до мультисистемного телевізора.

## Довідкові дані

**Коди мов** У даному списку наведені коди мов, необхідні для наступних початкових установок: Мова звукової доріжки диска, Мова субтитрів, Мова меню диска.

Мова	Код	Мова	Код	Мова	Код	Мова	Код
Абхазька	6566	Фіджі	7074	Лінгала	7678	Сингалезька	8373
Афарська	6565	Фінська	7073	Литовська	7684	Словацька	8375
Африканс	6570	Французька	7082	Македонська	7775	Словенська	8376
Албанська	8381	Фризська	7089	Малагасійська	7771	Сомалійська	8379
Амехарська	6577	Галісійська	7176	Малайська	7783	Іспанська	6983
Арабська	6582	Грузинська	7565	Малайлам	7776	Суданська	8385
Вірменська	7289	Німецька	6869	Мальтійська	7784	Суахілі	8387
Ассамська	6583	Грецька	6976	Маорі	7773	Шведська	8386
Аймара	6588	Гренландська	7576	Маратхі	7782	Тагальська	8476
Азербайджанська	6590	Гуарані	7178	Молдавська	7779	Таджицька	8471
Башкирська	6665	Гуджараті	7185	Монгольська	7778	Тамільська	8465
Баскська	6985	Хауса	7265	Науру	7865	Татарська	8484
Бенгальська; Бангладеська	6678	Іврит	7387	Непальська	7869	Телугу	8469
Бутані	6890	Хінді	7273	Норвезька	7879	Тайська	8472
Біхарі	6672	Угорська	7285	Орія	7982	Тибетська	6679
Бретонська	6682	Ісландська	7383	Пенджабська	8065	Тигринья	8473
Болгарська	6671	Індонезійська	7378	Пушту	8083	Тонга	8479
Бірманська	7789	Інтерлінгва	7365	Перська	7065	Турецька	8482
Білоруська	6669	Ірландська	7165	Польська	8076	Туркменська	8475
Камбоджійська	7577	Італійська	7384	Португальська	8084	Твай	8487
Каталонська	6765	Японська	7465	Кечуа	8185	Українська	8575
Китайська	9072	Яванська	7487	Ретороманська	8277	Урду	8582
Корсиканська	6779	Каннада	7578	Румунська	8279	Узбецька	8590
Хорватська	7282	Кашмірі	7583	Російська	8285	В'єтнамська	8673
Чеська	6783	Казахська	7575	Самоа	8377	Волапук	8679
Датська	6865	Киргизька	7589	Санскрит	8365	Уельська	6789
Голландська	7876	Корейська	7579	Шотландська	7168	Волоф	8779
Англійська	6978	Курдська	7585	Сербська	8382	Коса	8872
Есперанто	6979	Лаоська	7679	Сербсько-хорватська	8372	Їдиш	7473
Естонська	6984	Латинь	7665	Шона	8378	Йоруба	8979
Фарерська	7079	Латвійська, Латиська	7686	Сіндхі	8368	Зулуйська	9085

## Регіональні коди

Виберіть регіональний код зі списку.

Регіон	Код	Регіон	Код	Регіон	Код	Регіон	Код
Афганістан	AF	Ефіопія	ET	Малайзія	MY	Саудівська Аравія	SA
Аргентина	AR	Фіджі	FJ	Мальдівські острови	MV	Сенегал	SN
Австралія	AU	Фінляндія	FI	Мексика	MX	Сінгапур	SG
Австрія	AT	Франція	FR	Монако	MC	Словаччина	SK
Бельгія	BE	Німеччина	DE	Монголія	MN	Словенія	SI
Бутан	BT	Великобританія	GB	Марокко	MA	Південна Африка	ZA
Болівія	BO	Греція	GR	Непал	NP	Південна Корея	KR
Бразилія	BR	Гренландія	GL	Нідерланди	NL	Іспанія	ES
Камбоджа	KH	Острови Херд та МакДоналд	NM	Голландські Антильські острови	AN	Шрі-Ланка	LK
Канада	CA	Гонконг	HK	Нова Зеландія	NZ	Швеція	SE
Чилі	CL	Угорщина	HU	Нігерія	NG	Швейцарія	CH
Китай	CN	Індія	IN	Норвегія	NO	Тайвань	TW
Колумбія	CO	Індонезія	ID	Оман	OM	Таїланд	TH
Конго	CG	Ізраїль	IL	Пакистан	PK	Туреччина	TR
Коста-Ріка	CR	Італія	IT	Панама	PA	Уганда	UG
Хорватія	HR	Ямайка	JM	Парагвай	PY	Україна	UA
Чеська Республіка	CZ	Японія	JP	Філіппіни	PH	США	US
Данія	DK	Кенія	KE	Польща	PL	Уругвай	UY
Екватор	EC	Кувейт	KW	Португалія	PT	Узбекистан	UZ
Єгипет	EG	Лівія	LY	Румунія	RO	В'єтнам	VN
Сальвадор	SV	Люксембург	LU	Російська Федерація	RU	Зімбабве	ZW

## Несправності та їх усунення

Перш ніж звернутися до сервісного центру, спробуйте виявити можливу причину несправності у наступній таблиці.

Несправність	Причина	Усунення
Відсутнє живлення.	<ul style="list-style-type: none"> <li>Шнур живлення відключений.</li> </ul>	<ul style="list-style-type: none"> <li>Надійно вставте шнур живлення в розетку.</li> </ul>
Живлення ввімкнене, але DVD/CD-ресивер не працює.	<ul style="list-style-type: none"> <li>Не вставлений диск.</li> </ul>	<ul style="list-style-type: none"> <li>Вставте диск. (Перевірте, щоб світився індикатор DVD або CD на дисплеї ресивера.)</li> </ul>
Відсутнє зображення.	<ul style="list-style-type: none"> <li>Телевізор не настроєний на прийом відеосигналу DVD.</li> </ul>	<ul style="list-style-type: none"> <li>Виберіть відповідний режим відеовходу телевізора, при якому зображення з DVD/CD-ресивера добре видиме на екрані телевізора.</li> </ul>
	<ul style="list-style-type: none"> <li>Відеокабелі підключені ненадійно.</li> </ul>	<ul style="list-style-type: none"> <li>Надійно підключіть відеокабелі.</li> </ul>
	<ul style="list-style-type: none"> <li>Живлення телевізора вимкнене.</li> </ul>	<ul style="list-style-type: none"> <li>Увімкніть телевізор.</li> </ul>
Відсутній або слабкий звук.	<ul style="list-style-type: none"> <li>Апаратура, підключена за допомогою аудіокабелю, не настроєна на прийом сигналу DVD.</li> </ul>	<ul style="list-style-type: none"> <li>Виберіть відповідний режим аудіовходу ресивера, при якому відтворюється звук з DVD/CD-ресивера.</li> </ul>
	<ul style="list-style-type: none"> <li>Аудіокабелі підключені ненадійно.</li> </ul>	<ul style="list-style-type: none"> <li>Надійно підключіть аудіокабелі.</li> </ul>
	<ul style="list-style-type: none"> <li>Живлення пристроїв, підключених за допомогою аудіокабелю, відключене.</li> </ul>	<ul style="list-style-type: none"> <li>Увімкніть пристрої, підключені через аудіокабель.</li> </ul>
	<ul style="list-style-type: none"> <li>Аудіокабель пошкоджений.</li> </ul>	<ul style="list-style-type: none"> <li>Замініть його новим.</li> </ul>
Низька якість зображення.	<ul style="list-style-type: none"> <li>Диск забруднений.</li> </ul>	<ul style="list-style-type: none"> <li>Почистіть диск.</li> </ul>
DVD/CD-ресивер не починає відтворення.	<ul style="list-style-type: none"> <li>Не вставлений диск.</li> </ul>	<ul style="list-style-type: none"> <li>Вставте диск. (Перевірте, щоб світився індикатор DVD або CD на дисплеї ресивера.)</li> </ul>
	<ul style="list-style-type: none"> <li>Вставлений диск, відтворення якого неможливе.</li> </ul>	<ul style="list-style-type: none"> <li>Вставте диск, придатний для відтворення (перевірте тип диска, телевізійну систему та регіональний код).</li> </ul>
	<ul style="list-style-type: none"> <li>Диск вставлено робочою стороною догори.</li> </ul>	<ul style="list-style-type: none"> <li>Вставте диск робочою стороною вниз.</li> </ul>
	<ul style="list-style-type: none"> <li>Диск не установлений правильно в заглиблення в лотку.</li> </ul>	<ul style="list-style-type: none"> <li>Вставте диск у заглиблення в лотку.</li> </ul>
	<ul style="list-style-type: none"> <li>Диск забруднений.</li> </ul>	<ul style="list-style-type: none"> <li>Почистіть диск.</li> </ul>
	<ul style="list-style-type: none"> <li>На екрані відкрите меню.</li> </ul>	<ul style="list-style-type: none"> <li>Натисніть на кнопку SETUP, щоб закрити меню.</li> </ul>
	<ul style="list-style-type: none"> <li>Встановлений рівень обмеження.</li> </ul>	<ul style="list-style-type: none"> <li>Відключіть функцію рівня обмеження або змініть рівень обмеження.</li> </ul>
Чути гучний шум.	<ul style="list-style-type: none"> <li>Диск забруднений.</li> </ul>	<ul style="list-style-type: none"> <li>Почистіть диск.</li> </ul>
	<ul style="list-style-type: none"> <li>Динаміки та компоненти ненадійно підключені.</li> </ul>	<ul style="list-style-type: none"> <li>Щільно підключіть динаміки та компоненти.</li> </ul>
	<ul style="list-style-type: none"> <li>DVD/CD-ресивер знаходиться дуже близько до телевізора.</li> </ul>	<ul style="list-style-type: none"> <li>Переставте телевізор подальше від аудіоапаратури.</li> </ul>
Неможливо коректно налаштуватися на радіостанції.	<ul style="list-style-type: none"> <li>Антенa розташована неправильно або погано підключена.</li> </ul>	<ul style="list-style-type: none"> <li>Надійно підключіть антену.</li> <li>Відрегулюйте положення антени та при необхідності підключіть вуличну антену.</li> </ul>
	<ul style="list-style-type: none"> <li>Сигнал від радіостанцій дуже слабкий (після настройки в автоматичному режимі).</li> </ul>	<ul style="list-style-type: none"> <li>Настройтеся на станцію вручну.</li> </ul>
	<ul style="list-style-type: none"> <li>Немає занесених в пам'ять станцій, або запрограмовані станції стерті (при автоматичній настройці станцій).</li> </ul>	<ul style="list-style-type: none"> <li>Занесіть станції в пам'ять (стор. 9).</li> </ul>
Пульт дистанційного керування не працює належним чином.	<ul style="list-style-type: none"> <li>Пульт дистанційного керування не направлено на датчик пульта ДК DVD/CD-ресивера.</li> </ul>	<ul style="list-style-type: none"> <li>Спрямуйте пульт дистанційного керування на датчик пульта ДК програвача DVD/CD.</li> </ul>
	<ul style="list-style-type: none"> <li>Пульт дистанційного керування занадто віддалений від DVD/CD-ресивера.</li> </ul>	<ul style="list-style-type: none"> <li>Користуйтеся пультом у межах відстані приблизно 23 футів (7 м).</li> </ul>
	<ul style="list-style-type: none"> <li>Між пультом дистанційного керування і DVD/CD-ресивером знаходиться перешкода.</li> </ul>	<ul style="list-style-type: none"> <li>Усуньте перешкоду.</li> </ul>
	<ul style="list-style-type: none"> <li>Батарей в пульті дистанційного керування розрядилися.</li> </ul>	<ul style="list-style-type: none"> <li>Замініть батареї новими.</li> </ul>
Дисплей на передній панелі дуже темний.	<ul style="list-style-type: none"> <li>На дисплей передньої панелі нічого не виводиться.</li> </ul>	<ul style="list-style-type: none"> <li>Натисніть на пульті дистанційного керування кнопку SLEEP (Dimmer).</li> </ul>

**Сумісність дисків MP3 / WMA з даним пристроєм має наступні обмеження:**

- Частота дискретизації: 8 - 48 кГц (MP3), 22.05 - 48 кГц (WMA)
- Швидкість передачі даних (бітрейт): 8 - 320 кбіт/с (MP3), 32 - 256 кбіт/с (WMA). Підтримуються версії v2, v7, v8, v9.
- Розширення назви файлу: «.mp3», «.wma».
- Файлова система дисків CD- ROM: ISO 9660.
- Ми рекомендуємо користуватися програмою «Easy-CD Creator», яка створює файловою системою ISO 9660.
- Загальна кількість символів у назві файлу: Максимум 8 символів (без розширення mp3/wma)
- Назва не повинна містити спеціальні символи, такі як /?\*" <> | тощо.
- Максимальна кількість файлів на диску не повинна перевищувати 650
- Пристрій не підтримує файли з розширенням bmp, zip тощо.
- Файли, що не відповідають указаним характеристикам, при відтворенні будуть пропущені з переходом до наступного файлу в порядку відтворення.

**Користувачі повинні пам'ятати, що для завантаження музики та файлів MP3 / WMA через Інтернет потрібно отримати дозвіл власника авторських прав. Наша компанія не уповноважена давати такі дозволи. Дозвіл треба завжди запитувати у власника авторських прав.**

**Сумісність файлів JPEG з даним пристроєм має наступні обмеження:**

- Стандартний JPEG - Максимальна ширина : 8902 пікселів
- Прогресивний JPEG - Максимальна ширина : 1609 пікселів
- Максимальна кількість файлів: не більше 650
- Деякі диски можуть бути не прочитані пристроєм через несумісний формат запису або поганий стан диска.
- Розширення назви файлу: «.jpg»

**Сумісність файлів DivX з даним пристроєм має наступні обмеження:**

- Доступна роздільна здатність: у межах 720x576 (Ш x В) пікселів
- Назва файлу субтитрів DivX не повинна містити більше 45 символів.
- Якщо неможливо відобразити символ у назві файлу DivX, він буде представлений знаком «\_» на дисплеї.
- Частота кадрів: не більше 30 кадрів/сек
- При відсутності чергування блоків звуку і зображення у файлі буде відтворюватися тільки зображення або звук.
- Відтворювані файли DivX: «.avi», «.mpg», «.mpeg», «.divx»

- Сумісні формати субтитрів: SubRip (\*.srt/\*.txt), SAMI (\*.smi), SubStation Alpha (\*.ssa/\*.txt), MicroDVD (\*.sub/\*.txt), SubViewer 2.0 (\*.sub/\*.txt), VobSub (\*.sub)
- Сумісні формати кодеків: «DIVX3.xx», «DIVX4.xx», «DIVX5.xx», «MP43», «3IVX».
- Сумісні аудіоформати: «AC3», «DTS», «PCM», «MP3», «WMA».
- Частота дискретизації: 32 - 48 кГц (MP3), 24 - 48 кГц (WMA)
- Швидкість передачі даних (бітрейт): 32 - 320 кбіт/с (MP3), 40 - 192 кГц (WMA)
- Максимальний бітрейт: USB: 4 Мбіт/с, CD: 4 Мбіт/с, DVD: 7 Мбіт/с
- Диски, записані у форматі файлової системи Live, не можуть бути відтворені на даному пристрої.
- Якщо назва відеофайлу відрізняється від назви файлу субтитрів, під час відтворення файлу DivX субтитри відобразяться не будуть.
- Якщо файл DivX не відповідає вказаним характеристикам, при його відтворенні пристрій може працювати неправильно.
- При відтворенні файлів DivX голос з мікрофона не виводиться на динаміки.

**Функція запису на USB-пристрій має наступні обмеження: Примітка:**

- Якщо зупинити процес запису, не дочекавшись його закінчення, будуть збережені файли, які переписані повністю.
- Запис на зовнішній жорсткий диск, універсальний зчитувач карток пам'яті, заблокований пристрій або на MP3-плеєр не підтримується.
- Якщо у папці CD\_REC записано більше 648 файлів, на дисплеї з'являється надпис «ERROR».
- Запис на USB з дисків формату SACD, CD-G, DTS не підтримується.
- Під час запису на USB звук не виводиться і не працюють органи керування, окрім кнопок POWER, STOP і SLEEP.
- При відключенні USB-пристрою або вимкненні живлення в процесі запису, збережені MP3-файли можуть виявитися непридатними для відтворення або файли можуть бути не сформовані.
- Тривалість запису на USB може бути різною в залежності від швидкості запису підключеного пристрою.
- Під час запису вибір іншої функції і настройка гучності неможливі.
- При натисканні кнопки Res на пульті дистанційного керування під час відтворення з будь-якого джерела сигналу вибраний режим звучання повертається до установки BYPASS.
- USB-порт системи не можна підключити до комп'ютера. Система не може бути використана в якості накопичувача.
- Доступний частотний діапазон при записі на USB: 20 Гц ~ 16 кГц.

## Технічні характеристики

### Загальні характеристики

Живлення	Див. на задній панелі пристрою.
Споживана потужність	Див. на задній панелі пристрою.
Маса нетто	2,5 кг
Розміри (Ш x В x Г)	360 x 62 x 305 мм
Робочі умови	Температура: від 5 до 35°C, Робоче положення: горизонтальне
Робочий діапазон відносної вологості	від 5% до 85%

### Підсилювач

Вихідна потужність	Фронтальні АС: 45 Вт + 45 Вт (Номинальна вихідна потужність 30 Вт, повний к-т гармонік 10 %) Центральний канал*: 45 Вт АС об'ємного звуку*: 45 Вт + 45 Вт (Номинальна вихідна потужність 30 Вт, 4 Ом при 1 кГц, повний к-т гармонік 10 %) Сабвуфер*: 75 Вт (Номинальна вихідна потужність 60 Вт, 8 Ом при 30 Гц, повний к-т гармонік 10 %)
--------------------	---

### Акустичні системи

	SH33SU-S	SH33SU-W
Імпеданс	4 Ом	8 Ом
Габарити (Ш x В x Г)	99 x 114 x 86 мм	156 x 325 x 320 мм
Маса нетто	0,5 кг	3,5 кг

Конструкція і технічні характеристики можуть бути змінені без попередження.