

Manuale d'istruzioni

M3203C
M3703C

Prendere un'attenta visione delle **Precauzioni di sicurezza** prima di utilizzare il prodotto. Tenere il manuale d'istruzioni (CD) in un luogo accessibile per ulteriori consultazioni.

Prendere nota dell'etichetta posta sul prodotto e fornire queste informazioni al rivenditore in caso di necessit di assistenza tecnica.



Un disturbo temporaneo è normale durante l'accensione e lo spegnimento del dispositivo.

Collegamento del supporto

- Solo in alcuni modelli.

1. Estrarre i componenti del supporto dalla scatola e assemblarli come mostrato nell'illustrazione.

Parti Primo, verificare che siano presenti tutte le parti seguenti.



Viti (4)

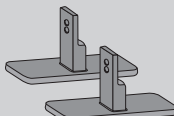

Supporto (2)

2. Posizionare un panno morbido sul tavolo e collocarvi il prodotto con lo schermo rivolto verso il basso. Collegare il supporto come indicato nell'illustrazione seguente.

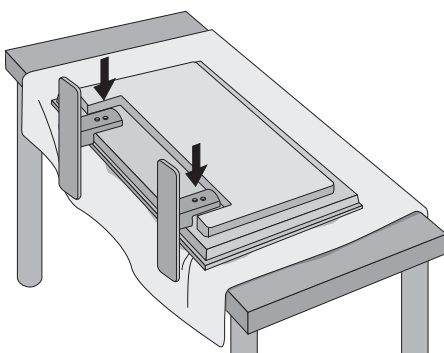

3. Fissare il supporto con le viti alla parte posteriore del prodotto come indicato nell'illustrazione.

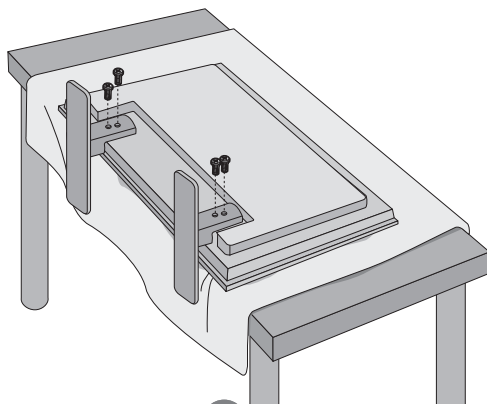

Collegamento dei diffusori

- Solo in alcuni modelli.

Dopo avere montato l'altoparlante sul prodotto usando le viti come indicato nella figura sotto, connettere il cavo dell'altoparlante.

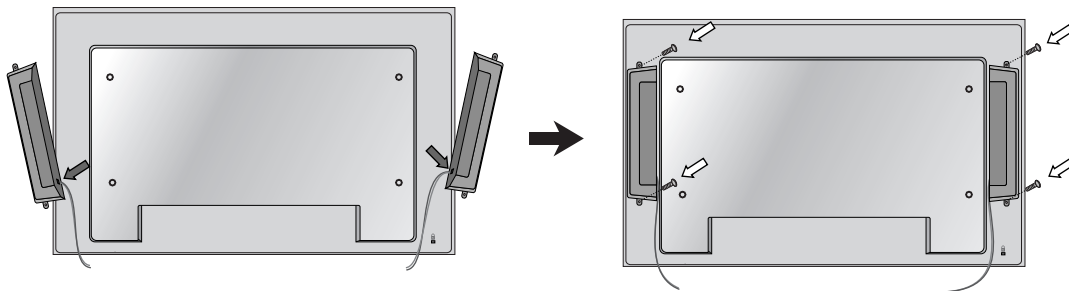

Dopo aver installato gli altoparlanti, utilizzare supporti e fermacavi per ordinare il cablaggio.

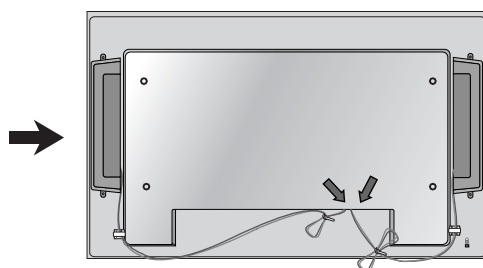
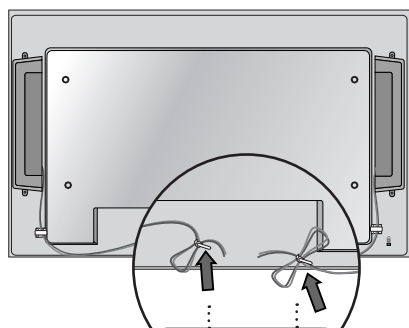
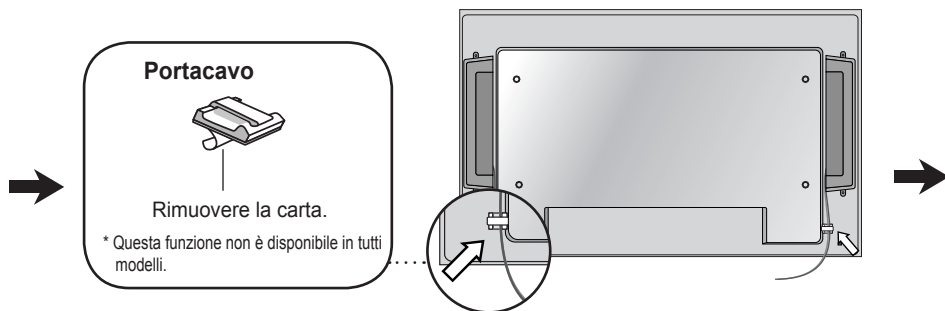

Aspetto del prodotto una volta installati i diffusori

- Collegare il terminale d'ingresso con l'adeguato accoppiamento dei colori..

Per installare Portrait

- Solo in M3203C

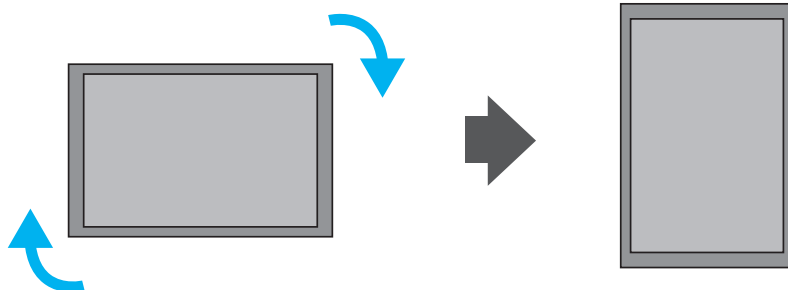

"Quando si installa Portrait, ruotare in senso orario rispetto alla parte anteriore."

Impiego del telecomando

● Descrizione dei pulsanti del telecomando

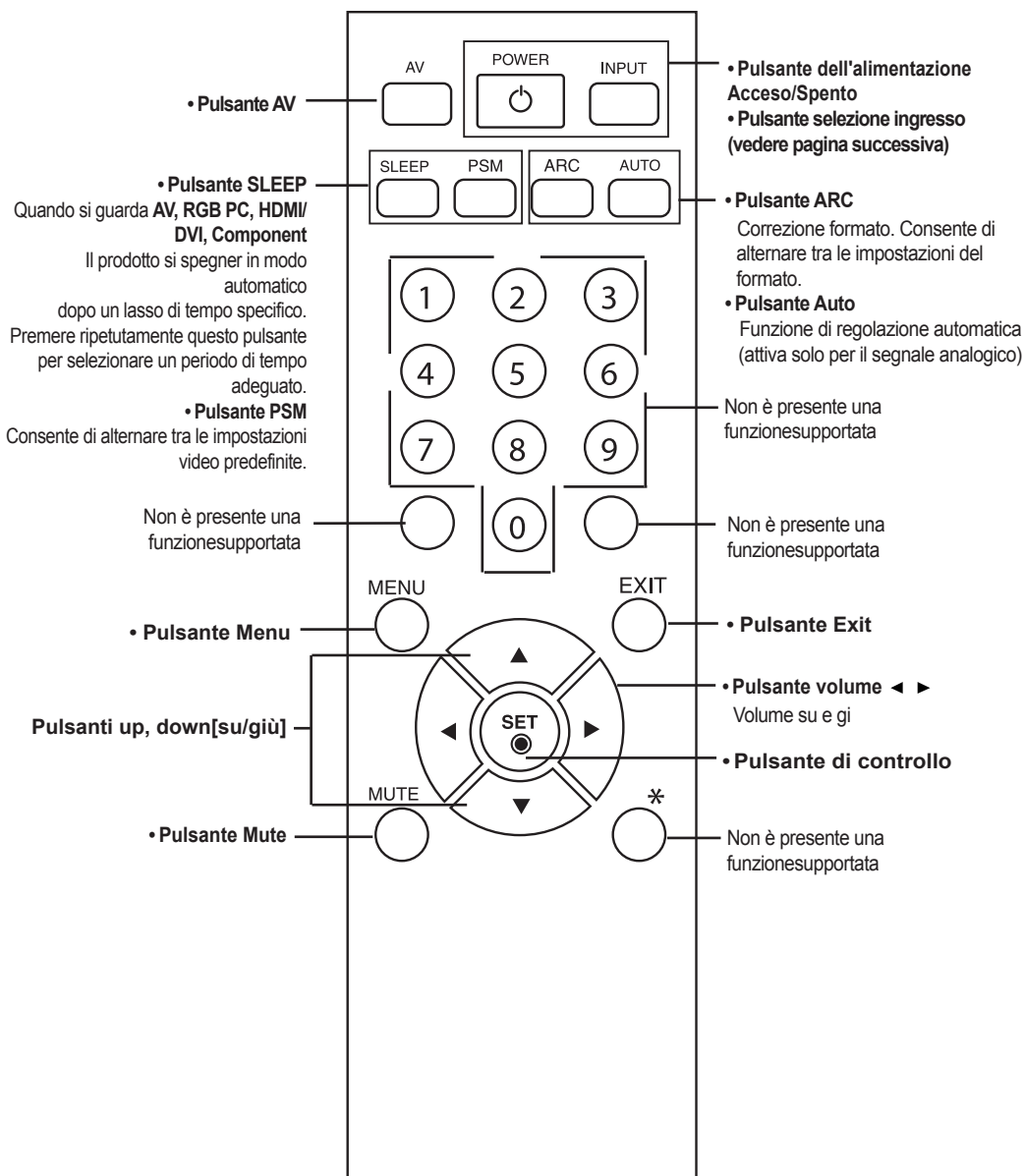

Impiego del telecomando

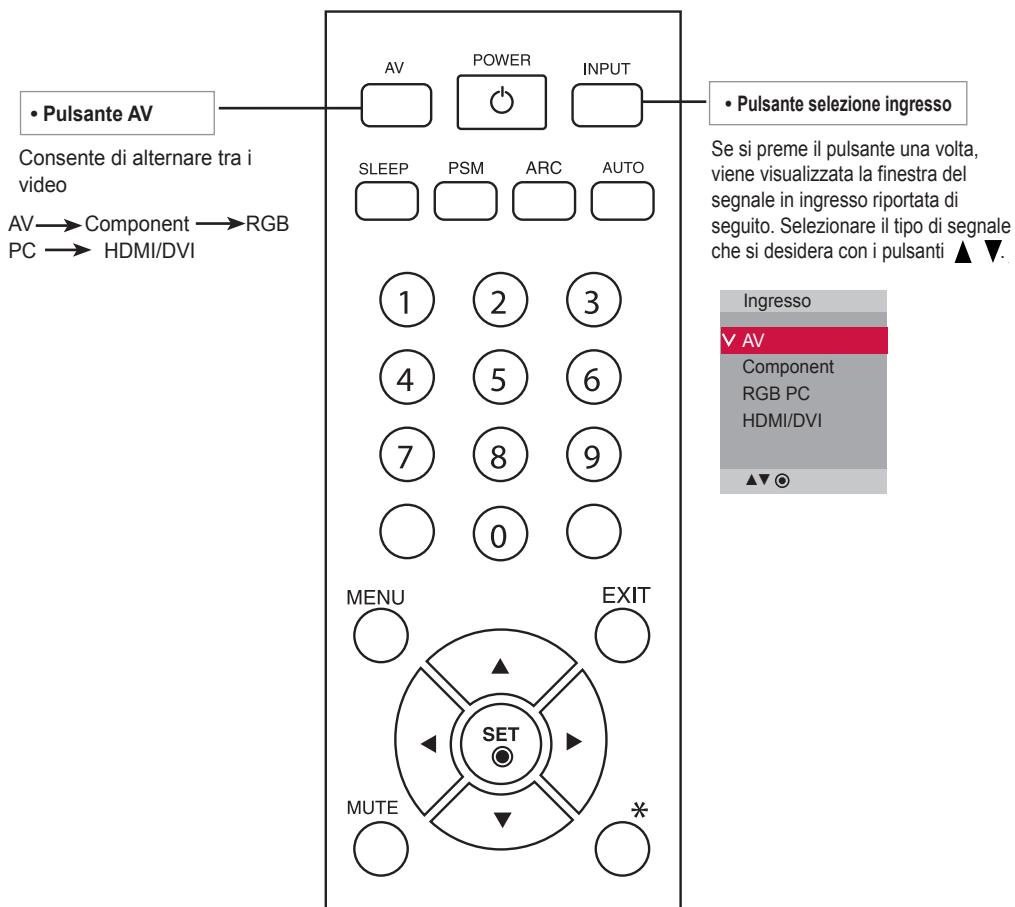

● Inserimento delle batterie nel telecomando.

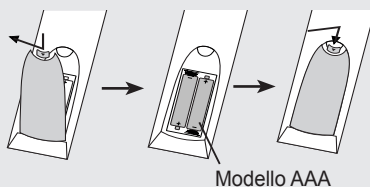

1. Rimuovere il coperchio del vano batterie.
2. Inserire le batterie con la polarità corretta (+/-).
3. Chiudere il coperchio del vano batterie.
 - Smaltire le batterie usate utilizzando l'apposito cestino per evitare di inquinare l'ambiente.

Descrizione e funzione dei componenti

* All'interno del manuale, il prodotto potrebbe essere rappresentato in modo diverso rispetto al suo effettivo aspetto.

● Vista da dietro

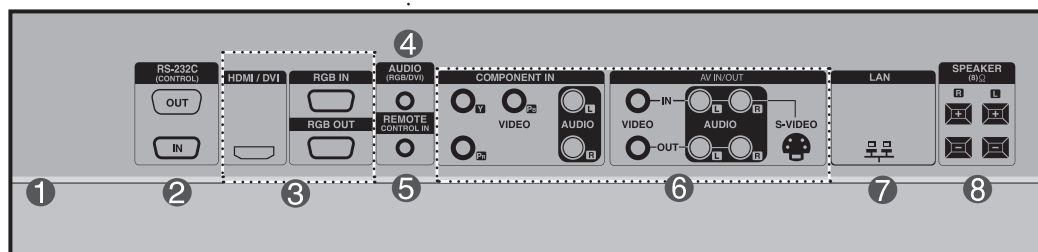
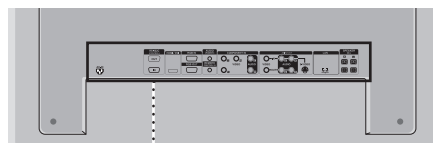

- 1 Collegamento dell'alimentazione:** collegare il cavo dell'alimentazione
- 2 Porte seriali RS-232**
- 3 Ingressi del segnale PC**
: HDMI Supporta l'ingresso ad alta definizione (HD) e HDCP (High-bandwidth Digital Content Protection). Alcuni dispositivi richiedono HDCP per visualizzare segnali HD.
- 4 Jack audio PC**
: collegare il cavo audio al jack *LINE OUT della scheda audio del PC.
- 5 Porta del telecomando cablata**
- 6 Porte AV**
- 7 Porte LAN**
- 8 Porte altoparlante**

*LINE OUT

Un morsetto utilizzato per collegare il diffusore che dispone di un amplificatore (Amp) integrato. Accertarsi che il morsetto di collegamento della scheda audio PC venga rilevato prima di eseguire il collegamento. Se l'uscita audio della scheda audio del PC presenta solo l'uscita per il diffusore, ridurre il volume del PC.

Se l'uscita audio della scheda audio del PC supporta sia l'uscita del diffusore sia l'uscita della linea, passare all'uscita della linea con il jumper del programma (consultare il manuale della scheda audio).

Collegamento di dispositivi esterni

● Quando si collega il PC

1 Innanzitutto, accertarsi che il computer, il prodotto e le periferiche siano spenti. A questo punto collegare il cavo d'ingresso del segnale.

- A** Quando si collega il cavo d'ingresso del segnale D-Sub.
- B** Quando si collega il cavo d'ingresso del segnale HDMI-DVI. (non incluso)

* Se si utilizza HDMI PC, potrebbero verificarsi problemi di compatibilità.

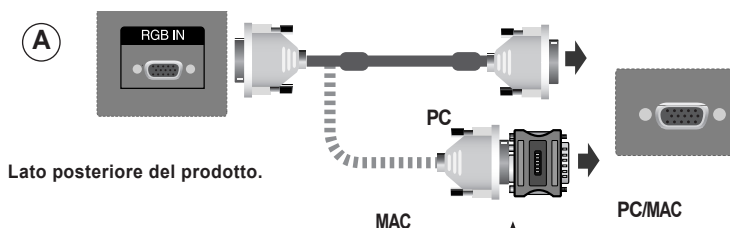

Adattatore Macintosh (non incluso)
Utilizzare l'adattatore Macintosh standard in caso siano presenti adattatori non compatibili sul mercato. (sistema di segnalazione diverso)

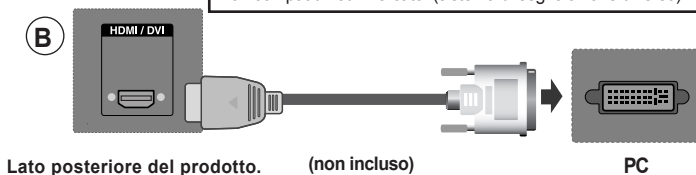

- Utilizzare cavi di interfaccia segnale schermati (cavo D-sub 15 pin, cavo DVI) con nuclei in ferrite per assicurare la compatibilità standard per il prodotto.

2 Collegare il cavo audio.



3 Collegare il cavo dell'alimentazione.

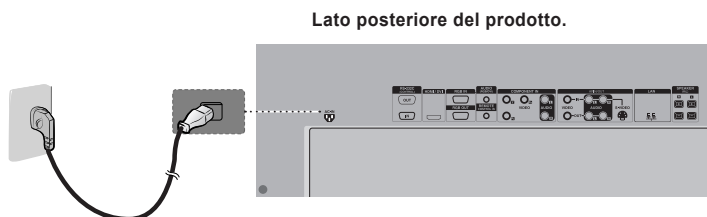

Collegamento di dispositivi esterni

- 4 1 Accendere premendo il pulsante dell'alimentazione presente sul prodotto.



- 2 Accendere il PC.

- 5 Selezionare un segnale d'ingresso.
Premere il pulsante INPUT [sorgente] sul telecomando per selezionare il segnale d'ingresso.

INPUT → ▼▲ → SET

Oppure, premere il pulsante INPUT posto sul retro del prodotto.

INPUT → ▼▲ → AUTO/SET

- A Quando si collega il cavo d'ingresso del segnale D-Sub.
• Selezionare **RGB PC** : segnale analogico D-sub a 15 pin.
- B Quando si collega il cavo d'ingresso del segnale HDMI-DVI.
• Selezionare **HDMI/DVI** : segnale digitale HDMI-DVI.

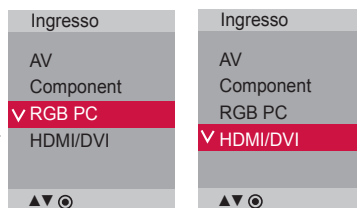

Nota



- **Collegamento di due computer**
Collegare i cavi del segnale (HDMI-DVI, D-Sub) ad ogni computer.
Premere il pulsante INPUT [sorgente] sul telecomando per selezionare il computer da utilizzare.
- **Collegare direttamente a una presa di rete con collegamento alla terra o a una presa multipla (connettore tripolare).**

Collegamento di dispositivi esterni

Quando si usa la LAN

1 Collegare il cavo LAN come indicato nella figura seguente.

A Collegare il PC direttamente al monitor.

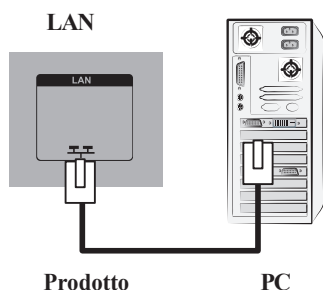

B Uso di un router (switch)

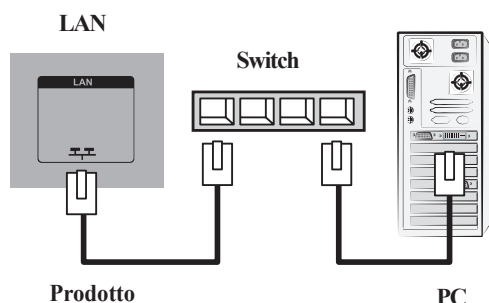

C Uso di Internet.

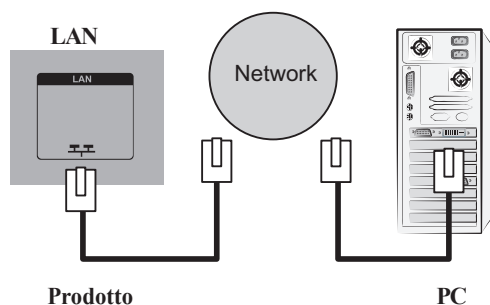

2 Collegare il cavo LAN e installare il programma eZ-Net Manager sul CD-ROM. Per ulteriori informazioni sul programma, consultare la guida di eZ-Net nel CD fornito.



Nota

- L'uso della LAN stabilisce una comunicazione tra PC e monitor e consente di usare i menu OSD sul PC e sul monitor.

Collegamento di dispositivi esterni

● Serie di monitor

Utilizzare questa funzione quando si visualizzano gli ingressi RGB analogici di un PC per un altro prodotto.

- **Per utilizzare diversi prodotti collegati gli uni agli altri**

Collegare un'estremit del cavo del segnale d'ingresso (cavo del segnale D-Sub a 15 pin) al connettore **RGB OUT** del **prodotto 1** e collegare l'altra estremit al connettore d'ingresso RGB IN degli altri prodotti.

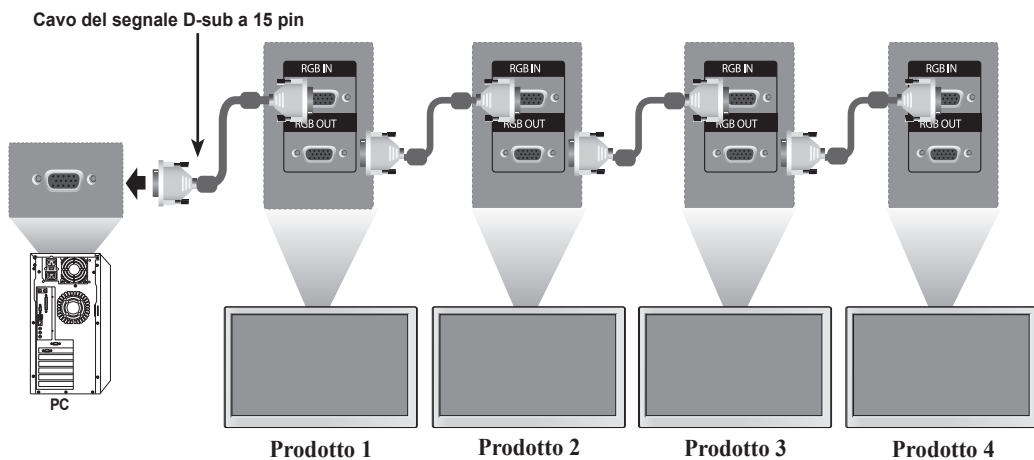

Nota

Quando si effettua una multiconnessione ingresso/uscita in cascata, so consiglia l'uso di cavi senza perdita. Si consiglia di utilizzare un distributore di segnali.

Collegamento di dispositivi esterni

● Montaggio a parete VESA FDMI

Questo prodotto supporta un'interfaccia di montaggio compatibile con VESA FDMI. Questi dispositivi di montaggio sono acquistabili separatamente e non sono disponibili da LG. Per ulteriori informazioni, consultare le istruzioni fornite con il dispositivo di montaggio.

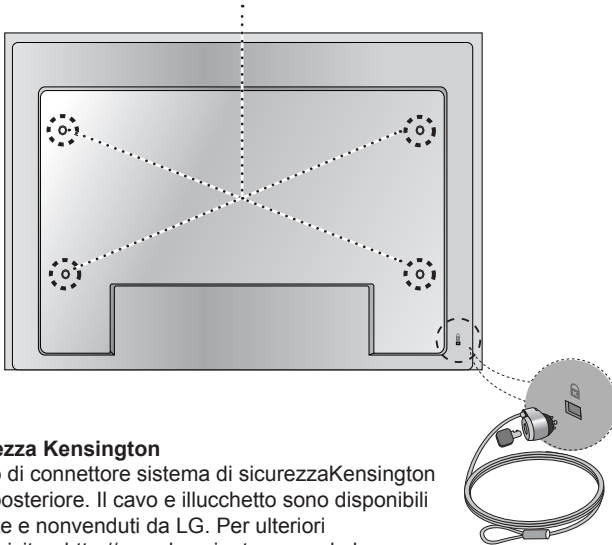

Slot di sicurezza Kensington

Il Set è dotato di connettore sistema di sicurezza Kensington sul pannello posteriore. Il cavo e il lucchetto sono disponibili separatamente e non venduti da LG. Per ulteriori informazioni, visitare <http://www.kensington.com>, la homepage Internet di Kensington.

Collegamento di dispositivi esterni

● SIngresso video

- 1** Collegare il cavo del video come mostrato nell'illustrazione sottostante, quindi collegare il cavo dell'alimentazione (vedere pag. 7).

- A** Quando si collega un cavo BNC.
- Collegare il terminale d'ingresso con l'adeguato accoppiamento dei colori.

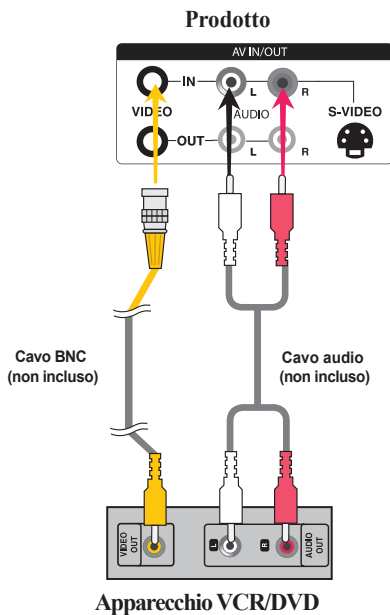

- B** Quando si collega un cavo S-Video.
- Collegare il terminale d'ingresso S-Video per guardare film con immagini ad alta qualità

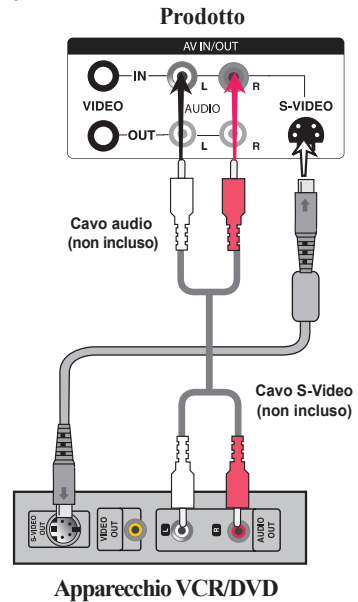

- 2** Selezionare un segnale d'ingresso. Premere il pulsante INPUT [sorgente] sul telecomando per selezionare il segnale d'ingresso.

INPUT → ▼▲ → SET

Oppure, premere il pulsante INPUT posto sul retro del prodotto.

INPUT → ▼▲ → AUTO/SET

- A** Quando si collega un cavo BNC.
- Selezionare **AV**.
- B** Quando si collega un cavo S-Video.
- Selezionare **AV**.

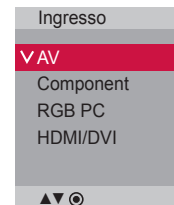

Nota

Quando si connette un cavo BNC contemporaneamente con un cavo S-Video, l'ingresso S-Video ha la priorità.

Collegamento di dispositivi esterni

● Ingresso Component (480p/576p/720p/1080p/1080i/480i/576i)

1 Collegare il cavo video/audio come mostrato nell'illustrazione sottostante, quindi collegare il cavo dell'alimentazione (vedere pag. 7).

- Collegare il terminale d'ingresso con l'adeguato accoppiamento dei colori.

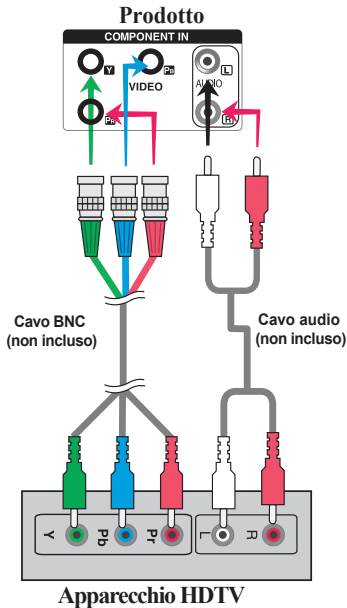

Nota

- alcuni dispositivi possono richiedere HDCP per visualizzare segnali HD.
- Component non supporta HDCP.

2 Selezionare un segnale d'ingresso.
Premere il pulsante INPUT [sorgente] sul telecomando per selezionare il segnale d'ingresso.

INPUT → ▼ ▲ → SET

Oppure, premere il pulsante INPUT posto sul retro del prodotto.

INPUT → ▼ ▲ → AUTO/SET

- Selezionare **Component**.

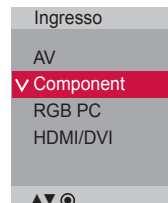

Collegamento di dispositivi esterni

● Ingresso HDMI (480p/576p/720p/1080i/1080p)

- HDMI supporta l'ingresso ad alta definizione (HD) e HDCP (High-bandwidth Digital Content Protection). Alcuni dispositivi richiedono HDCP per visualizzare segnali HD.

- 1 Collegare il cavo video/audio come mostrato nell'illustrazione sottostante, quindi collegare il cavo dell'alimentazione (vedere pag. 7).

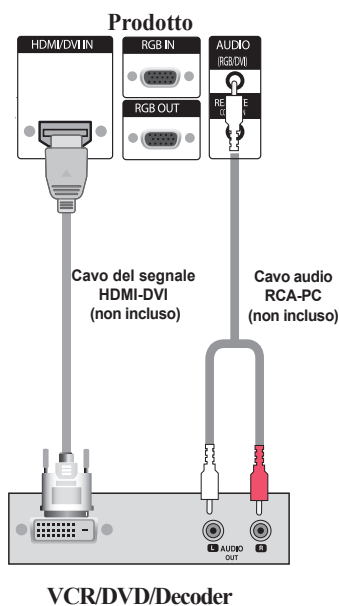

Nota : Dolby Digital non è supportato.

- 2 Selezionare un segnale d'ingresso.
Premere il pulsante INPUT [sorgente] sul telecomando per selezionare il segnale d'ingresso.

INPUT → ▼▲ → SET

Oppure, premere il pulsante INPUT posto sul retro del prodotto.

INPUT → ▼▲ → AUTO/SET

Quando si collega il cavo d'ingresso del segnale HDMI-DVI.

Quando si collega il cavo d'ingresso del segnale HDMI.

- Selezionare **HDMI/DVI**

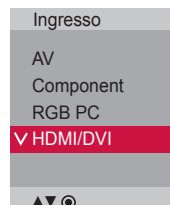

Collegamento di dispositivi esterni

● Quando si guardano le uscite AV

- Se si utilizza un ingresso AV, è possibile collegare l'uscita AV ad altri monitor.

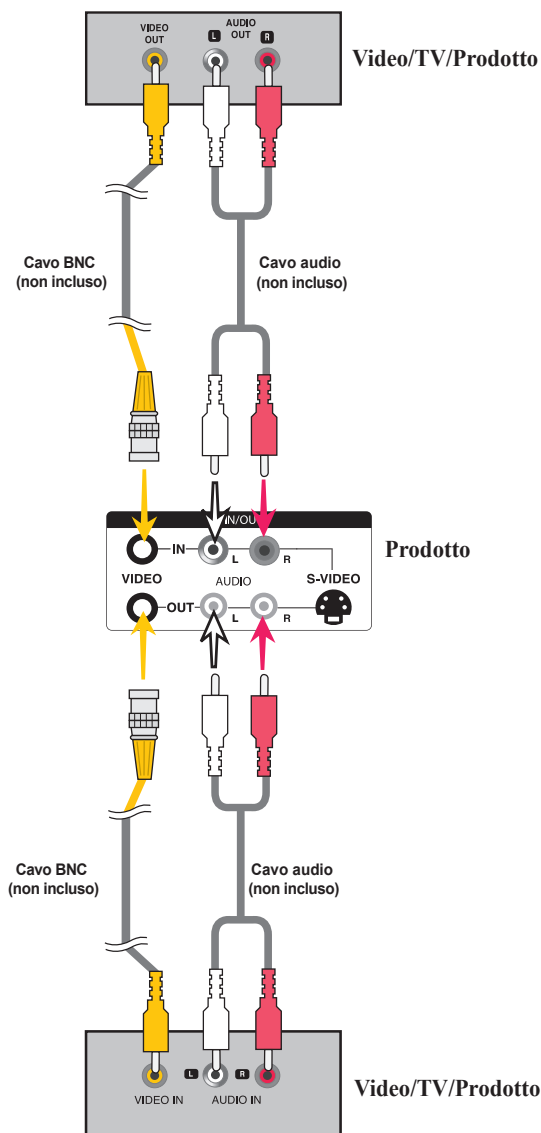

Nota

Quando si effettua una multiconnessione ingresso/uscita in cascata, so consiglia l'uso di cavi senza perdita. Si consiglia di utilizzare un distributore di segnali.

Menu dell'utente

Opzioni di regolazione schermo

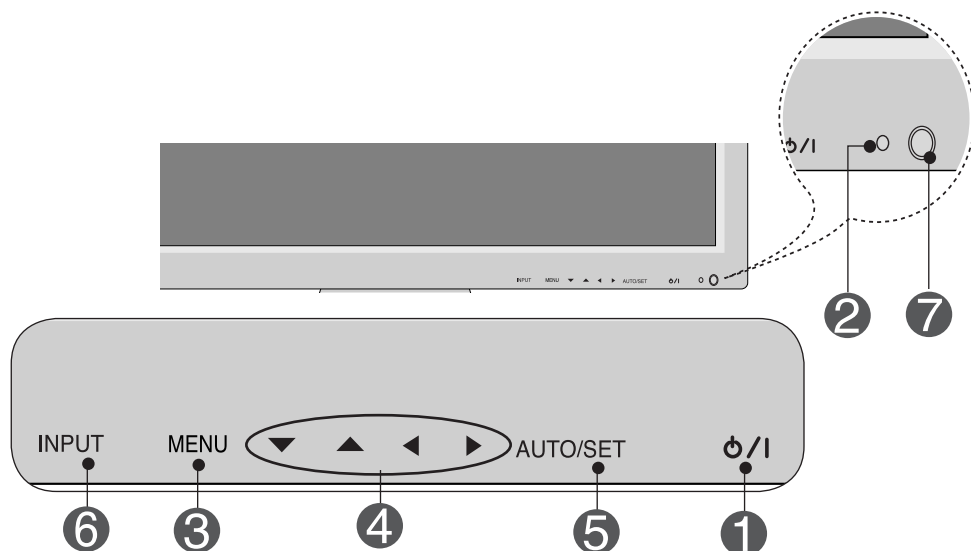

1

Pulsante power

• Toccare il sensore power Acceso/Spento.

2

Indicatore d'accensione

• Questa spia diventa verde quando il display funziona normalmente (in modalità). Se il display è in modalità sleep [spegnimento](risparmio energetico), la spia emette invece una luce color arancione.

3

Pulsante MENU

• Utilizzare questo pulsante per visualizzare/nascondere la schermata del menu OSD (On Screen Display [in visualizzazione sullo schermo]).

4

**Selezione OSD /
Pulsante di
regolazione**

• Utilizzare questo pulsante per selezionare un'icona o regolare le impostazioni nella schermata OSD (On Screen Display [in visualizzazione su schermo]).

▼ ▲ • Pulsanti up, down [su/giù]

◀ ▶ • Regolare il volume.

Volume

35

Menu dell'utente

Opzioni di regolazione schermo

5

Pulsante AUTO/SET
[auto/selezione]

[Per il segnale analogico PC]

Auto in esecuzione
Per una visione ottimale modificare
la risoluzione a 1360 x 768

[Quando la modalità XGA è attiva e
siselezione la risoluzione 1360 x 768]

Auto in esecuzione

6

Pulsante INPUT

INPUT → ▼ ▲ → AUTO/SET

• Consente di alternare tra gli ingressi

AV	Video composito
Componente	HDTV, DVD
RGB PC	Segnale analogico D-sub a 15 pin
HDMI/DVI	Segnale digitale





7

Ricevitore IR

• L'unit riceve qui i segnali del telecomando.

Menu dell'utente

● Menu OSD

Icona	Descrizione della funzione
 Immagine	Regolazione della funzione immagine.
 Audio	Regolazione della funzione suono.
 Tempo	Definisce le opzioni del timer.
 Opzione	Selezione della funzione di regolazione.
 Information	regolare ID impostato, e controllare il numero di serie e la versione SW .



Nota

OSD (On-Screen Display [in visualizzazione su schermo])

La funzione OSD consente di regolare lo stato dello schermo in modo adeguato offrendo una visualizzazione grafica.

Menu dell'utente

Metodi di regolazione della schermata OSD (On Screen Display [in visualizzazione su schermo])

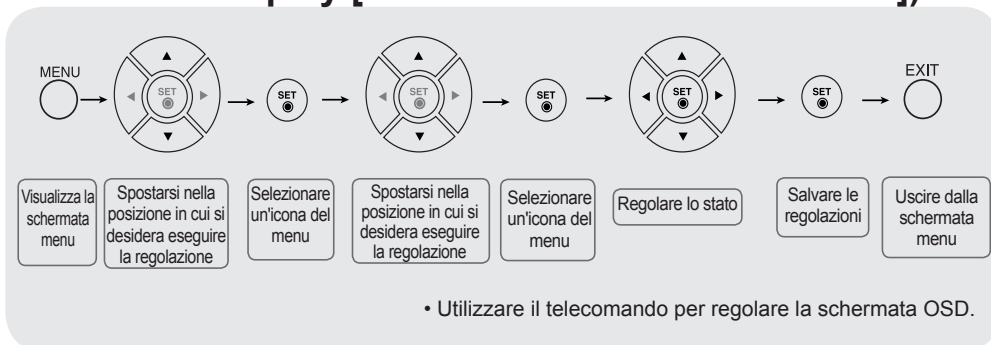

- 1 Premere il pulsante **MENU**, quindi viene visualizzato il menu principale dell'OSD.
- 2 Per avere accesso al controllo, utilizzare i pulsanti ▼ ▲ .
- 3 Quando l'icona desiderata diventa evidenziata, selezionare il pulsante **SET** [impostare].
- 4 Utilizzare i pulsanti ▼ ▲ ◀ ▶ per regolare questo elemento al livello desiderato.
- 5 Accettare le modifiche premendo il pulsante **SET** [impostare].
- 6 Uscire dall'OSD premendo il pulsante **EXIT** [uscita].

Metodi di regolazione dello schermo in modo automatico

Premere il tasto AUTO/SET (tasto AUTO sul telecomando) nel segnale analogico PC. Verrà quindi selezionata l'impostazione ottimale dello schermo per la modalità corrente. Se la regolazione non è soddisfacente, è possibile regolare lo schermo manualmente.

[Quando la modalità XGA è attiva e si seleziona la risoluzione 1360x768]

Auto in esecuzione

Menu dell'utente



Regolazione del colore dello schermo

Modalit immagini



Cambia tra le impostazioni dello schermo.

- **Vivace** : Selezionare questa opzione per visualizzare un'immagine nitida.
- **Standard** : Il tipo di visualizzazione pi naturale.
- **Cinema** : Selezionare questa opzione per diminuire la luminosità di un livello.
- **Sport** : Selezionare questa opzione per visualizzare un'immagine pi soft.
- **Gioco** : Per visualizzare immagini dinamiche mentre si gioca.
- **Utente1, 2** : selezionare questa opzione per utilizzare le impostazioni personalizzate.

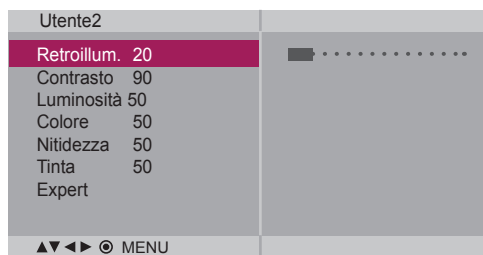

Retroillum. : per controllare la luminosità dello schermo, regolare la luminosità del pannello LCD.

Contrasto : regolare la differenza tra i livelli chiari e scuri nelle immagini.

Luminosità : per regolare la luminosità dello schermo.

Colore : per regolare il colore al colore desiderato.

Nitidezza : per regolare la purezza dello schermo.

Tinta : per regolare la tinta al livello desiderato.

Expert : Per compensare ognuna modalit immagine, o regolare i valori di immagine in base ad un'immagine specifica (applicata solo al menu Utente 2).

Nota



Se l'impostazione '**Modalit immagini**' nel menu **Immagine** è regolata su **Vivace, Standard, Cinema, Sport, Gioco** i menu successivi sono impostati in modo automatico.

Menu dell'utente



Regolazione del colore dello schermo

Temperatura colore



selezione di un set di colori delle impostazioni di fabbrica.

- **Freddo** : bianco tendente al violaceo.
- **Medium** : bianco tendente al blu.
- **Caldo** : bianco tendente al rosso.
- **Utente** : selezionare questa opzione per utilizzare le impostazioni personalizzate.

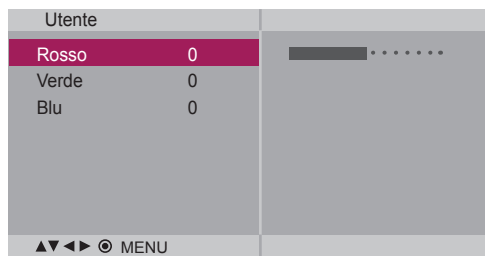

Rosso / Verde / Blu

Impostare i livelli del colore personalizzati.

Menu dell'utente



Regolazione del colore dello schermo

Avanzato



- **Gamma** : Impostate il vostro valore gamma. : -50/0/50
Sul monitor i valori gamma alti visualizzano immagini tendenti al bianco e i valori gamma bassi visualizzano immagini di altissimo contrasto.
- **Film Mode** : (la funzione opera nella seguente modalit - AV, Component 480i/576i) quando si guarda un film, questa funzione regola l'impianto per ottenere la migliore visualizzazione delle immagini.
- **Livello nero** : (la funzione opera nella seguente modalit - AV(NTSC), HDMI regola il contrasto e la luminosità dello schermo utilizzando il livello di nero dello schermo.

- **Basso** : il riflesso dello schermo risulta pi luminoso.
- **Alto** : il riflesso dello schermo risulta pi scuro.

- **NR** : rimozione del rumore fino al livello in cui non si provocano danni alle immagini originali.

Menu dell'utente



Regolazione del colore dello schermo

Rapp. d'aspetto

Utile a selezionare le dimensioni dell'immagine dello schermo.



16:9 Modalit Widescreen.

Solo Scan Consente di vedere i dati trasmessi senza tagli alle immagini.
(* Questo menu è disponibile solo in 720p, 1080p e 1080i in modalità Component).

Originale Il formato non viene regolato, ma definito dal programma che si guarda.

4:3 L'immagine viene visualizzata nel formato 4:3.

1:1 Il formato di questa immagine è 1a 1 rispetto agli AV generici (solo PC RGB, PCHDMI/DVI).

14:9 I programmi in 14:9 vengono visualizzati normalmente in 14:9 con barre nere sopra e sotto l'immagine. I programmi in 4:3 vengono ingranditi a tutti i lati dello schermo.

Zoom1, 2 I programmi in 4:3 vengono ingranditi fino a riempire lo schermo 16:9. Le parti superiore e inferiore dell'immagine vengono ritagliate.

ARC	Modalità	AV	Componente	HDMI/DVI		RGB
				DTV	PC	PC
16:9		●	●	●	●	●
Solo Scan		×	●	●	×	×
Originale		●	×	×	×	×
4:3		●	●	●	●	●
1:1		×	×	×	●	●
14:9		●	×	×	×	×
Zoom1		●	×	×	×	×
Zoom2		●	×	×	×	×

Menu dell'utente



Regolazione del colore dello schermo

Reset immagini

Ripristina Modalit immagini, Temperatura colore, Avanzato alle impostazioni predefinite.



Schermo

Regola lo schermo.

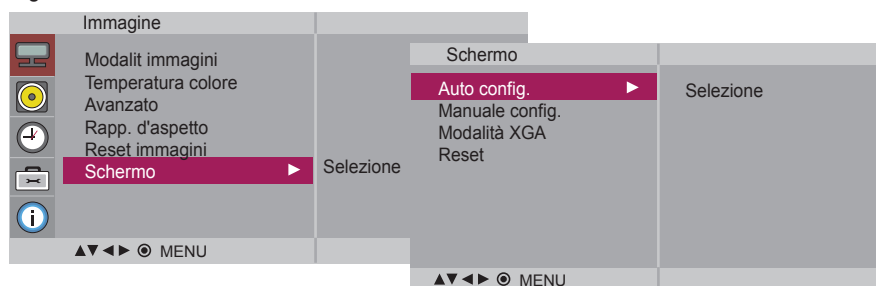

Auto config.
(solo ingresso RGB-PC)

Questo tasto consente la regolazione automatica della posizione dello schermo, del clock e della fase. Que sta funzione è disponibile solo per segnali analogici.

Manuale config.

Questo pulsante è utile per la regolazione manuale di **Posizione H/V, Clock e Fase.**

* Non è possibile utilizzare la funzione Fase, Clockin Component, HDMI/ DVI DTV].

Fase Per regolare la messa a fuoco dello schermo. Questa voce consente di rimuovere il disturbo orizzontale e migliorare la nitidezza dei caratteri. Questa funzione è disponibile solo per segnali analogici.

Clock Per ridurre eventuali barre o strisce verticali visibili sul fondo dello schermo. Consente inoltre di cambiar e la dimensione orizzontale dello schermo. Questa funzione è disponibile solo per segnali analogici.

Posizione H Spostamento della posizione dello schermo in senso orizzontale.

Posizione V Spostamento della posizione dello schermo in senso verticale.

H-Size Regola la dimensione orizzontale dello schermo.

V-Size Regola la dimensione verticale dello schermo.

Modalità XGA
(solo ingresso RGB-PC)

per ottenere una qualità delle immagini migliore o ancor più raffinate, selezionare la modalità corrispondente alla risoluzione del computer.

Reset

Ripristina il menu **Manuale config.** alle impostazioni predefinite.

Menu dell'utente



Regolazione della funzione audio

Modalità audio

Viene selezionata la qualità migliore dei toni audio in modo automatico a seconda del tipo di video attualmente in visione.

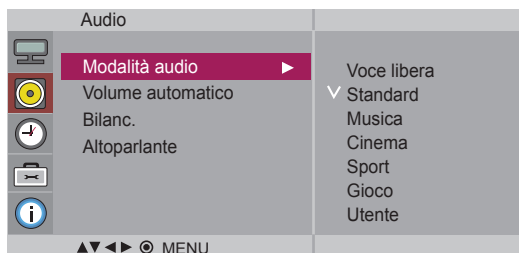

- **Voce libera** : Differenziando la tonalità della voce umana dagli altri suoni, consente agli utenti di udire meglio i dialoghi.
- **Standard** : L'audio più normale e naturale.
- **Musica** : Selezionare questa opzione per udire l'audio originale quando si ascolta musica.
- **Cinema** : Selezionare questa opzione per udire suoni sublimi.
- **Sport** : Selezionare questa opzione quando si guardano trasmissioni sportive.
- **Gioco** : Per ascoltare suoni dinamici mentre si gioca.
- **Utente** : Selezionare questa opzione per utilizzare le impostazioni audio definite dall'utente.

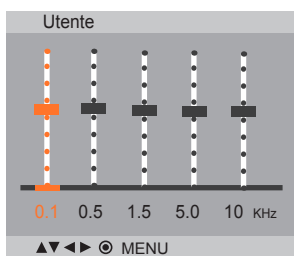

Volume automatico Per regolare automaticamente i volumi non uniformi tra i vari canali o segnali al livello più appropriato. Per utilizzare questa funzione, selezionare On.

Bilanc. utilizzare questa funzione per bilanciare il suono dai diffusori sinistro e destro.

Altoparlante È possibile regolare la configurazione interna dei diffusori. Se si desidera utilizzare il sistemastereo esterno, disattivare i diffusori interni dell'impianto.



Nota

Quando si è collegato il computer e l'impostazione **'Modalità audio'** nel menu audio è **Voce libera**, **Standard**, **Musica**, **Cinema**, **Sporto**, **Gioco**, i menu disponibili sono **Bilanc.**, **Volume automatico**, **Altoparlante**.

Menu dell'utente



Regolare la funzione tempo

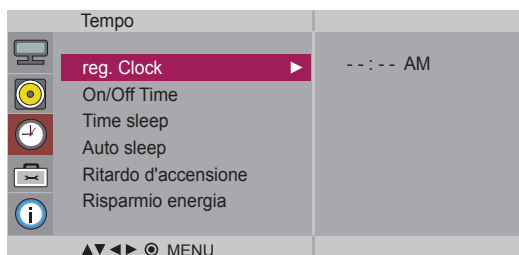

reg.Clock

Se l'ora corrente non è esatta, ripristinare l'orologio manualmente.

- 1) Premere il pulsante **MENU**, quindi utilizzare il pulsante **▼▲** per selezionare il menu **Tempo**.
- 2) Premere il pulsante **▶**, quindi utilizzare il pulsante **▼▲** per selezionare il menu **reg.Clock**.
- 3) Premere il pulsante **▶**, quindi utilizzare il pulsante **▼▲** per impostare le ore (00~23).
- 4) Premere il pulsante **▶**, quindi utilizzare il pulsante **▼▲** per impostare i minuti (00~59).

On/Off Time

Lo Spegnimento passa in modo automatico alla modalit spento all'orario preimpostato.

- 1) Premere il pulsante **MENU**, quindi utilizzare il pulsante **▼▲** per selezionare il menu **Tempo**.
- 2) Premere il pulsante **▶**, quindi utilizzare il pulsante **▼▲** per selezionare **On/Off Time**.
- 3) Premere il pulsante **▶**, quindi utilizzare il pulsante **▼▲** per impostare le ore (00~23).
- 4) Premere il pulsante **▶**, quindi utilizzare il pulsante **▼▲** per impostare i minuti (00~59).
- 5) Premere il pulsante **▶**, quindi utilizzare il pulsante **▼▲** per selezionare **On** o **Off**.
- 6) Premere il pulsante **▶** e usare **▼▲** per selezionare **Ingresso** o **On Time**.

Time sleep

L'alimentazione viene spenta automaticamente quando il tempo impostato dall'utente viene superato.

- 1) Premere il pulsante **MENU** e poi usare il pulsante **▼▲** per selezionare il menu **Time sleep**.
- 2) Premere il pulsante **▶** e quindi usare il pulsante **▼▲** per impostare l'ora (00~23).
- 3) Premere il pulsante **▶** e quindi usare il pulsante **▼▲** per impostare i minuti (00~23).

Auto sleep

Se è attiva l'opzione Timer spegnim. e non è presente il segnale d'ingresso, la AV passa in modalità spento in modo automatico dopo 10 minuti.

- 1) Premere il pulsante **MENU**, quindi utilizzare il pulsante **▼▲** per selezionare il menu **Auto sleep**.
- 2) Premere il pulsante **▶**, quindi utilizzare il pulsante **▼▲** per selezionare **Acceso** o **Spento**.

Ritardo

Se si collegano pi monitor e si accende il prodotto, i monitor vengono accesi singo-

d'accensione lamente per evitare sovraccarichi.



Nota

- In caso di un'interruzione dell'alimentazione (disconnessione o interruzione della corrente), l'orario deve essere nuovamente impostato.
- Una volta impostati **Accensione** o **Spegnimento**, queste funzioni si attivano ogni giorno all'orario preimpostato.
- La funzione **Spegnimento** annulla la funzione **Accensione** se sono entrambe impostate allo stesso orario.
- Quando si attiva **Accensione**, lo schermo input viene attivato dato che è stato precedentemente disattivato.

Menu dell'utente



Regolare la funzione tempo

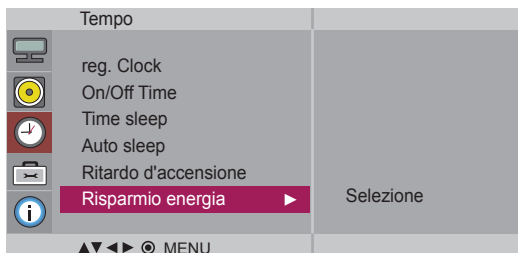

Risparmio energia

Questo menu di regolazione della luminosità dello schermo consente di risparmiare energia.

- **Level(Livello)**: sono disponibili 4 livelli di luminosità dello schermo totali.
 - Spento: luminosità 100%
 - Level(Livello) 1: luminosità 80%
 - Level(Livello) 2: luminosità 60%
 - Level(Livello) 3: luminosità 40%

- **Accensione** : Consente l'attivazione automatica dell'opzione di risparmio energia a un'ora prefissata
- **Spegnimento** : Consente la disattivazione automatica dell'opzione di risparmio energia a un'ora prefissata.

*L'opzione di risparmio energia rimane effettiva solo durante l'intervallo programmato. I menu On Time e Off Time vengono disattivati se si seleziona il Livello Off.

Menu dell'utente



Selezione delle opzioni



Lingua (Language)

Per selezionare la lingua in cui visualizzare le descrizioni dei comandi.

Blocco tasti

Utilizzare il pulsante ▼▲ per selezionare **Acceso** o **Spento**. L'impianto pu essere configurato in modo da essere utilizzato con il telecomando. Questa funzione pu impedire la visione non autorizzata.

Per bloccare le regolazioni della schermata OSD, impostare la linguetta del **Blocco tasti** in posizione '**Acceso**'.

Per sbloccarle, procedere come riportato di seguito:

- Premere il pulsate **MENU** sul telecomando ed impostare il **Blocco tasti** in posizione '**Spento**'.

Metodo ISM

un'immagine fissa o bloccata da PC / videogiochi che viene visualizzata sullo schermo per un periodo prolungato di tempo produce immagini fantasma che continuano ad essere presenti anche quando si hanno cambi d'immagine. Evitare che immagini fisse rimangano visualizzate sullo schermo dell'impianto per un periodo prolungato di tempo.

- **Normale** : Lasciare su Normal se la persistenza dell'immagine non è un problema.
- **Refresh LCD** : White wash visualizza uno schermo completamente bianco, consentendo la rimozione delle immagini persistenti sullo schermo. Questa funzione potrebbe non eliminare completamente un'immagine persistente.
- **Orbiter** : potrebbe permettere la prevenzione delle immagini fantasma. Tuttavia la soluzione migliore è quella di non consentire a nessuna immagine fissa di essere visualizzata sullo schermo. Per evitare la presenza di immagini permanenti sullo schermo, la schermata si modi ficher ogni 2 minuti.
- **Inversione** : Questa funzione è utile ad invertire il colore dello schermo. Il colore del pannello viene invertito in modo automatico ogni 30 minuti.
- **Dot Wash** : Questa funzione sposta punti neri sullo schermo. I punti neri vengono spostati ogni 5 secondi.

Menu dell'utente



Selezione delle opzioni

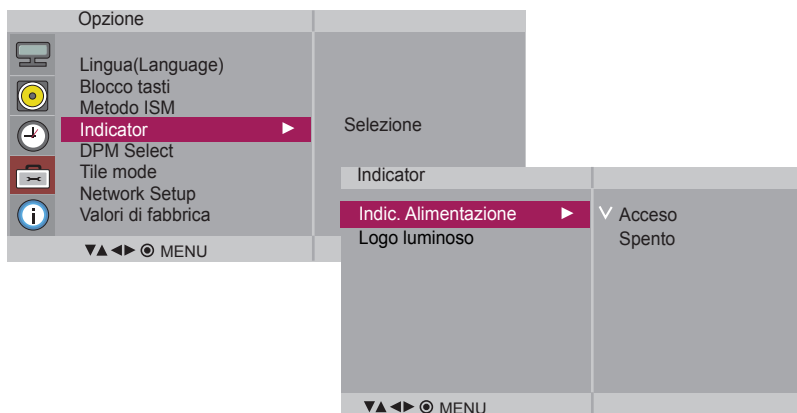

Indicator

È possibile impostare la luce dell'indicatore di alimentazione e del logo.

Indic. Alimentazione usare questa funzione per impostare Indic. Alimentazione nella parte frontale dell'unità su Spento o Acceso. Se si imposta su Acceso, si spegne. Se si imposta su Spento, l'indicatore si accenderà automaticamente.

Logo luminoso usare questa funzione per impostare la luce del logo nella parte frontale dell'unità su Spento o Acceso. Se si imposta su Spento, la luce si accenderà automaticamente.

DPM Select

L'utente può scegliere di attivare/disattivare la modalità di risparmio energetico.

Menu dell'utente



Selezione delle opzioni

• Per utilizzare questa funzione

- Deve essere visualizzato con diversi altri prodotti.
- Deve essere impostato in una funzione che pu essere collegata a RS232C o RGB OUT.

Tile mode

Option			
	Lingua(Language)	Tile mode	Off
	Blocco tasti	H-Size	0
	Metodo ISM	V-Size	0
	Indicator	Posizione H	< >
	DPM Select	Posizione V	< >
	Tile mode	Reset	
	Network Setup	Tile ID	1
	Valori di fabbrica	Natural	Off

Questa funzione viene impiegata per ampliare la schermata ed anche con diversi prodotto per visualizzare la schermata,

- **Tile mode** Selezionare la modalit affiancata e selezionare l'allineamento impostando l'ID del prodotto corrente per stabilirne la posizione.

* Solo dopo aver premuto il pulsante SET, saranno memorizzate le regolazioni applicate alle impostazioni.

- Modalit affiancato colonne x righe (c = 1, 2, 3, 4, 5 r = 1, 2, 3, 4, 5)
- 5 x 5 disponibile.
- È inoltre disponibile la configurazione di una schermata integrativa così come la con-figurazione di una visualizzazione di un elemento per volta.



- Modalit affiancato (prodotto 1 ~ 4) : c(2) x r(2)

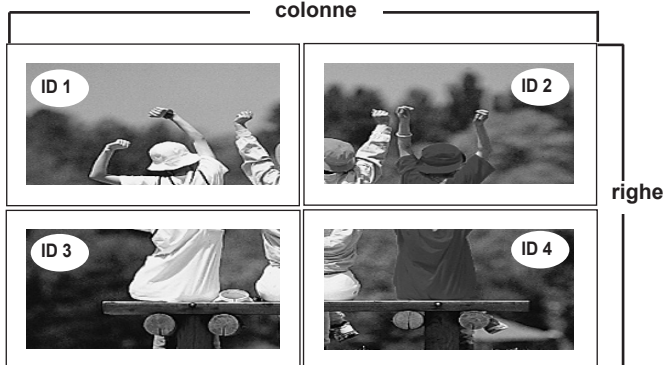

Menu dell'utente



Selezione delle opzioni

- Modalit affiancato (prodotto 1 ~ 9) : c(3) x r(3)

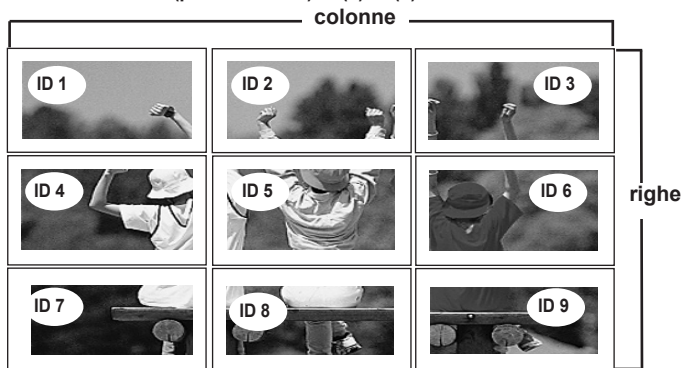

- Modalit affiancato (prodotto 1 ~ 2) : c(2) x r(1)

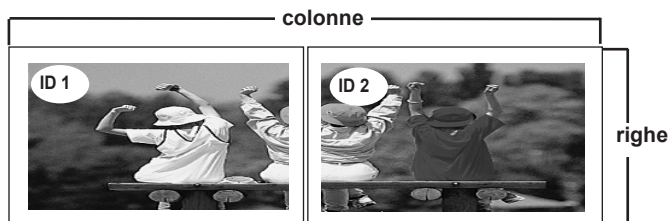

- Modalit affiancato (prodotto 1 ~ 16) : c(4) x r(4)

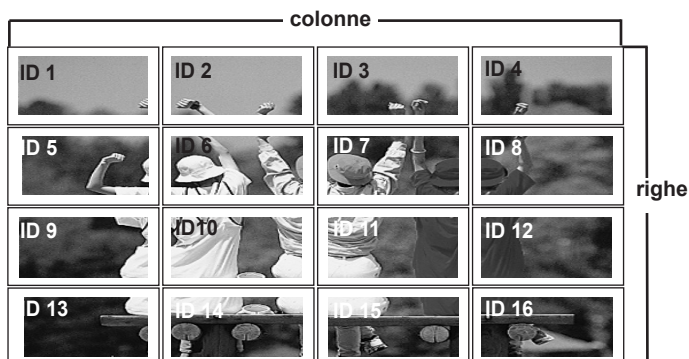









Menu dell'utente



Selezione delle opzioni

Tile mode

Option			
	Lingua(Language)	Tile mode	Off
	Blocco tasti	H-Size	0
	Metodo ISM	V-Size	0
	Indicator	Posizione H	< >
	DPM Select	Posizione V	< >
	Tile mode	Reset	
	Network Setup	Tile ID	1
	Valori di fabbrica	Natural	Off

▲▼◀▶⊙ MENU

- **H-Size** Regolare le dimensioni orizzontali dello schermo prendendo in considerazione le dimensioni della bordatura.
- **V-Size** Regolare le dimensioni verticali dello schermo prendendo in considerazione le dimensioni della bordatura.
- **Posizione H** Spostamento della posizione dello schermo in senso orizzontale.
- **Posizione V** Spostamento della posizione dello schermo in senso verticale.
- **Reset** Questa funzione server ad inizializzare e sbloccare la modalit affiancato. Tutte le impostazioni della funzione affiancato sono sbloccate quando si seleziona Ripristina affiancato e la schermata ritorna in modalit piena.
- **Tile ID** Selezionare la posizione dell'elemento affiancato impostando l'ID.
- **Natural** Lo spazio bianco tra gli schermi viene eliminato per rendere l'immagine pi naturale.

Menu dell'utente



Selezione delle opzioni

Network Setup (Impostazione rete)

Configura le informazioni di rete.

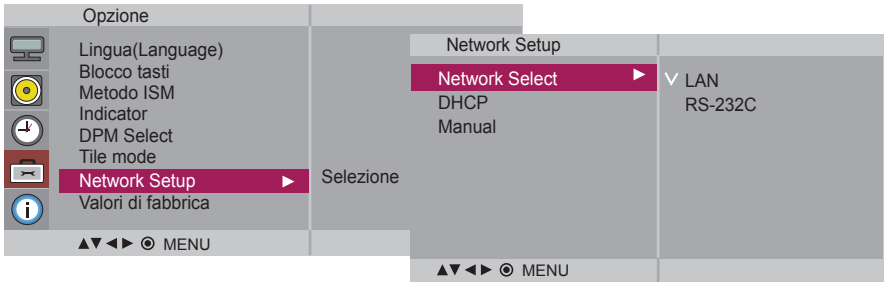

• Network Select (Selezione rete)

Configura le connessioni di rete.

-LAN : Consente la comunicazione via Ethernet.

- RS-232C : Consente la comunicazione via porta seriale.

• DHCP

Alloca e imposta automaticamente l'IP.

• Manual (Manuale)

Imposta indirizzo IP, Gateway, Subnet Mask, DNS primario e secondario. Il processo di impostazione è completo quando si seleziona Esegui e al fondo dello schermo appare "IP Setup Completed [Configurazione IP completata]". Use the local keys and remote control. Mentre viene visualizzato "Wait for IP Setup [Attendere configurazione IP]", non è possibile utilizzare i tasti locali e il telecomando. seconds. "Wait for IP Setup [Attendere configurazione IP]" viene visualizzato per un max di 40 secondi.

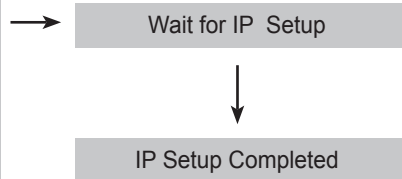
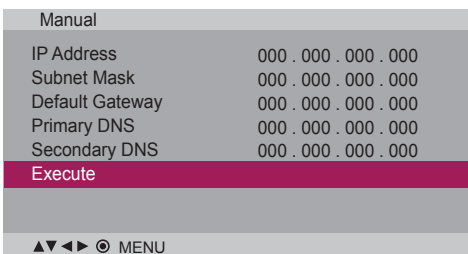

*Se Network Select è impostato su Serial, DHCP e Manual sono disattivati.

Valori di fabbrica

Selezionare questa opzione per ripristinare le impostazioni predefinite.

Menu dell'utente



Regolare ID impostato, e controllare il numero di serie e la versione SW .



Impostaz. ID

È possibile assegnare un Num. Impostaz. ID univoco (assegnazione nome) ad ogni prodotto quando vengono collegati diversi prodotti per il display. Specificare il numero (1~99) con il pulsante ▼▲ ed uscire.

Utilizzare il **Impostaz. ID** assegnato per controllare in modo autonomo ogni prodotto con il programma di controllo del prodotto.

No. Seriale

Questo menu visualizza il numero di serie del prodotto.

SW Version

Questo menu visualizza la versione del software.

IP Address (Indirizzo IP)

Visualizza un indirizzo IP di rete selezionato.

Ricerca dei guasti

Non viene visualizzata nessuna immagine

- Il cavo dell'alimentazione è collegato?
 - La spia d'alimentazione è accesa?
 - L'alimentazione è accesa, l'indicatore è verde ma lo schermo appare molto scuro.
 - La spia dell'alimentazione è di colore arancione?
 - Viene visualizzato il messaggio 'Fuori campo'?
 - Viene visualizzato il messaggio 'Verif segnale'?
- Controllare che il cavo dell'alimentazione sia correttamente collegato alla presa di corrente.
 - Controllare che l'interruttore di accensione sia nella posizione acceso.
 - Può essere necessaria assistenza.
 - Regolare nuovamente luminosità e contrasto.
 - Può essere necessario riparare la retroilluminazione.
 - Se il prodotto è in modalità di risparmio energia, muovere il mouse o premere un tasto.
 - Spegnerne entrambi i dispositivi, quindi riaccenderli.
 - Il segnale proveniente dal PC (scheda video) è fuori dall'intervallo della frequenza verticale o orizzontale del prodotto. Regolare l'intervallo della frequenza facendo riferimento alle specifiche riportate nel presente manuale.
- * **Risoluzione max.**
RGB : 1600 x 1200 @60Hz
HDMI/DVI : 1920 x 1080@60Hz
- Il cavo del segnale tra PC e prodotto non è collegato. Controllare il cavo del segnale.
 - Premere il pulsante 'INPUT' [sorgente] sul telecomando per verificare il segnale d'ingresso.

Il messaggio "Prodotto sconosciuto" viene visualizzato quando si collega il prodotto.

- È stato installato il driver?
- Installare il driver specifico fornito in allegato al prodotto o scaricarlo dal sito internet. (<http://www.lge.com>)
- Verificare che sia supportata la funzione plug&play facendo riferimento al manuale dell'utente della scheda video.

Viene visualizzato il messaggio 'Blocco tasto acceso'.

- Viene visualizzato il messaggio 'blocco tasto acceso' quando si preme il pulsante Menu.
- La funzione di blocco dei controlli impedisce di apportare modifiche non intenzionali alle impostazioni OSD a causa di un impiego incauto. Per sbloccare i controlli, premere allo stesso tempo il pulsante Menu e il pulsante ► per diversi secondi. (Non è possibile impostare questa funzione con i pulsanti del telecomando. È possibile impostare questa funzione solamente nel prodotto). Controllare che il cavo dell'alimentazione sia correttamente collegato.



Nota

- * **Frequenza verticale:** per consentire all'utente di guardare il display del prodotto, le immagini su schermo dovrebbero essere modificate decine di volte al secondo come in una lampada a fluorescenza. La frequenza verticale o la frequenza d'aggiornamento corrisponde alle volte che un'immagine viene visualizzata ogni secondo. L'unità di misura sono gli Hz.
- * **Frequenza orizzontale:** l'intervallo orizzontale è il tempo necessario per visualizzare una linea verticale. Quando 1 viene suddiviso dall'intervallo orizzontale, il numero di linee orizzontali visualizzate ogni secondo può essere catalogato come frequenza orizzontale. L'unità di misura sono gli Hz.

Ricerca dei guasti

L'immagine dello schermo sembra anomala.

- La posizione dello schermo è errata?
- Sono visualizzate linee sottili sullo schermo dello sfondo?
- Viene visualizzato un disturbo orizzontale o i caratteri sembrano sfuocati.
- Lo schermo viene visualizzato in modo anomalo.
- Segnale analogico D-Sub – Premere il pulsante "AUTO" sul telecomando per selezionare in modo automatico lo stato ottimale dello schermo che si adatti alla modalità corrente. Se la regolazione non risulta soddisfacente, utilizzare il menu OSD della posizione.
- Verificare che la risoluzione e la frequenza della scheda video siano supportate dal prodotto. Se la frequenza si trova al di fuori dell'intervallo, impostare la risoluzione consigliata nel menu Pannello di controllo - Video – Impostazioni.
- Segnale analogico D-Sub – Premere il pulsante "AUTO" sul telecomando per selezionare in modo automatico uno stato ottimale dello schermo che si adatti alla modalità corrente. Se la regolazione non risulta soddisfacente, utilizzare il menu OSD della fase.
- D-Sub analog signal – Press the "AUTO" button in the remote control to automatically select an optimal screen status that fits into the current mode. If adjustment is not satisfactory, use the Phase OSD menu.
- Il segnale d'ingresso adatto non è collegato all'porta del segnale. Collegare il cavo del segnale che è adeguato al segnale d'ingresso della sorgente.

Sullo schermo viene visualizzata un'immagine residua.

- Viene visualizzata un'immagine residua quando si spegne il prodotto.
- Se si impiega un'immagine fissa per un periodo prolungato di tempo, i pixel potrebbero danneggiarsi rapidamente. Utilizzare la funzione screensaver.

Ricerca dei guasti

La funzione audio non funziona.

- Non viene emesso nessun suono?
 - Controllare che il cavo dell'audio sia collegato in modo corretto.
 - Regolare il volume.
 - Controllare che l'audio sia impostato in modo corretto.
- L'audio è troppo cupo.
 - Selezionare l'audio di equalizzazione adeguato.
- L'audio è troppo basso.
 - Regolare il volume.

Il colore dello schermo è anomalo.

- Lo schermo presenta una ridotta risoluzione colori (16 colori).
 - Impostare il numero di colori su un valore superiore ai 24 bit (colori reali)
Selezionare Pannello di controllo - Schermo - Impostazioni - Menu del pannello Colori in Windows.
- Il colore dello schermo non è stabile o monocoloro.
 - Verificare lo stato del collegamento del cavo del segnale. Oppure inserire nuovamente la scheda video per PC.
- Vengono visualizzati punti neri sullo schermo?
 - Numerosi pixel (rosso, verde, bianco o nero) potrebbero essere visualizzati sullo schermo, il che pu essere attribuibile alle caratteristiche uniche del pannello LCD. Non si tratta di un malfunzionamento del LCD.

La funzione non è normalmente operativa.

- Il prodotto si è spento improvvisamente.
 - Il timer di sospensione è impostato?
 - Controllare le impostazioni del risparmio energia. Alimentazione interrotta.
 - "CAUTION! FAN STOP!" Se il prodotto si spegne dopo la visualizzazione di questo messaggio, la ventola non funziona. In questo caso, rivolgersi al centro assistenza locale.

Specifiche

Le specifiche del prodotto possono essere soggette ad eventuali modifiche senza preavviso di miglioramenti apportati al prodotto.

M3203C

Pannello LCD

31,51 pollici (80,0 cm) TFT (Thin Film Transistor)
 Pannello LCD (display a cristalli liquidi)
 Dimensioni della diagonale visibile: 80,0 cm
 0,51075 mm x 0,17025 mm x RGB (pixel pitch)

Alimentazione

Tensione nominale	AC 100-240V 50/60Hz 1,2A
Consumo elettrico	Modalit On : 120W (Mod.)
	Modalit Sleep : ≤ 1W (RGB) / 2W (HDMI/DVI)
	(Se è selezionato LAN OFF)
	Modalit Off : ≤ 0,5W

Dimensioni e peso

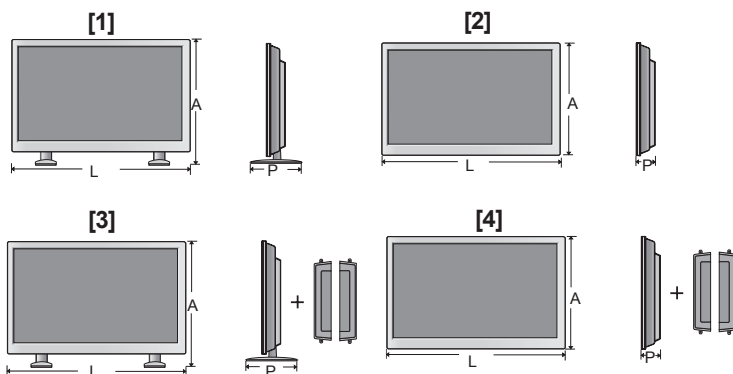

Larghezza x Altezza x Profondità

[1] 80,29 cm (31,61 pollici) x 53,18 cm (20,93 pollici) x 30,19 cm (11,88 pollici)

[2] 80,29 cm (31,61 pollici) x 49,30 cm (19,41 pollici) x 9,98 cm (3,93 pollici)

[3] 80,29 cm (31,61 pollici) x 53,18 cm (20,93 pollici) x 30,19 cm (11,88 pollici)

[4] 80,29 cm (31,61 pollici) x 49,30 cm (19,41 pollici) x 9,98 cm (3,93 pollici)

Netto

[1] 15,2 kg (33,51 lbs)

[2] 14,38 kg (31,70 lbs)

[3] 15,98 kg (35,23 lbs)

[4] 15,16 kg (33,42 lbs)

NOTA

- Le informazioni contenute in questo documento sono soggette a modifiche senza preavviso.

Specifiche

Le specifiche del prodotto possono essere soggette ad eventuali modifiche senza preavviso di miglioramenti apportati al prodotto.

M3703C

Pannello LCD

37 pollici (94,0 cm) TFT (Thin Film Transistor)
 Pannello LCD (display a cristalli liquidi)
 Dimensioni della diagonale visibile: 80,0 cm
 0,200 mm X 0,600 mm x RGB (pixel pitch)

Alimentazione

Tensione nominale AC 100-240V 50/60Hz 1,8A
Consumo elettrico Modalit On : 180W (Mod.)
 Modalit Sleep : ≤ 1W (RGB) / 2W (HDMI/DVI)
 (Se è selezionato LAN OFF)
 Modalit Off : ≤ 0,5W

Dimensioni e peso

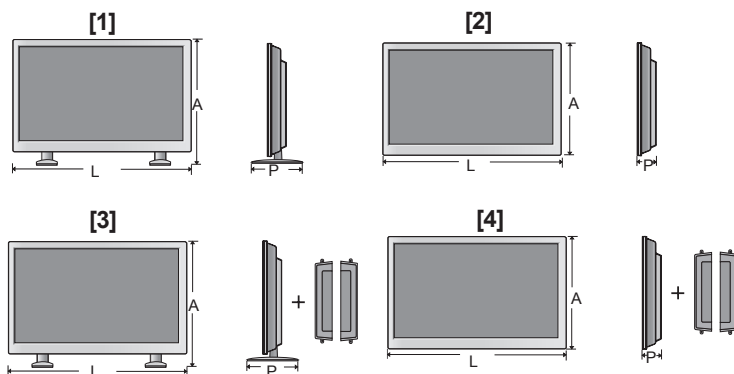

Larghezza x Altezza x Profondità

[1] 92,81 cm (36,54 pollici) x 60,81 cm (23,94 pollici) x 30,19 cm (11,88 pollici)

[2] 92,81 cm (36,54 pollici) x 57,12 cm (22,49 pollici) x 11,25 cm (4,43 pollici)

[3] 92,81 cm (36,54 pollici) x 60,81 cm (23,94 pollici) x 30,19 cm (11,88 pollici)

[4] 92,81 cm (36,54 pollici) x 57,12 cm (22,49 pollici) x 11,25 cm (4,43 pollici)

Netto

[1] 21,56 kg (47,53 lbs)

[2] 20,76 kg (45,77 lbs)

[3] 22,34 kg (49,25 lbs)

[4] 21,54 kg (47,49 lbs)

NOTA

- Le informazioni contenute in questo documento sono soggette a modifiche senza preavviso.

Specifiche

Le specifiche del prodotto possono essere soggette ad eventuali modifiche senza preavviso di miglioramenti apportati al prodotto.

Segnale video	Risoluzione max	RGB : 1600 X 1200 @60Hz HDMI/DVI : 1920 X 1080 @60Hz - pu non essere supportato a seconda del SO o del tipo di scheda video.
	Risoluzione consigliata	RGB : WSXGA 1360 X 768 @60Hz HDMI/DVI : WSXGA 1360 X 768 @60Hz - pu non essere supportato a seconda del SO o del tipo di scheda video.
	Frequenza orizzontale	RGB : 30 - 83 kHz HDMI/DVI : 30 - 83 kHz
	Frequenza verticale	RGB : 56 - 75 Hz HDMI/DVI : 56 - 60 Hz
	Tipo di sincronizzazione	Separata/Composita/Digitale
Collegamento ingresso	Tipo D-Sub a 15 pin, HDMI(digitale), S-Video, Video composito, Component, RS-232C, LAN	
Condizioni ambientali	Condizioni di funzionamento	Temperatura: 0°C ~ 40°C , umidit 10% ~ 80%
	Condizioni di conservazione	Temperatura: -20°C ~ 60°C , umidit 5% ~ 90%

* Applicabile solo ai modelli che supportano i diffusori

Audio	Uscita audio RAM	10W+10W(D+S)
	Sensibilit ingresso	0,7Vrms
	Impedenza diffusore	8Ω

NOTA

- Le informazioni contenute in questo documento sono soggette a modifiche senza preavviso.

Specifiche

● Modalit PC - Modalit preimpostata

Modalit preimpostata		Frequenza orizzontale (kHz)	Frequenza verticale (Hz)	Modalit preimpostata		Frequenza orizzontale (kHz)	Frequenza verticale (Hz)
1	640 x 350	31,469	70,8	*11	1280 x 768	47,7	60
2	720 x 400	31,468	70,8	*12	1360 x 768	47,72	59,799
*3	640 x 480	31,469	59,94	*13	1366 x 768	47,7	60
4	640 x 480	37,5	75	*14	1280 x 1024	63,981	60,02
*5	800 x 600	37,879	60,317	15	1280 x 1024	79,98	75,02
6	800 x 600	46,875	75	*16	1680 x 1050	65,290	59,254
7	832 x 624	49,725	74,55	17	1600 x 1200	75,0	60
*8	1024 x 768	48,363	60	*18	1920 x 1080	67,5	60
9	1024 x 768	60,123	75,029				
*10	1280 x 720	44,772	59,855				

1~17 : Modalit RGB

* : Modalit HDMI/DVI

● Modalit DTV

	Component	HDMI/DVI(DTV)
480i	o	x
576i	o	x
480p	o	o
576p	o	o
720p	o	o
1080i	o	o
1080p	o	o

● Spia d'alimentazione

Modalit	Prodotto
Modalit On	Verde
Modalit Sleep	Arancione
Modalit Off	-

NOTA

- Selezione DTV/PC su ingressi RGB e HDMI/DVI disponibile per risoluzioni PC: 640 X 480/60Hz, 1280 X 720/60Hz, 1920 X 1080/60Hz e risoluzioni DTV: 480p, 720p, 1080p.

Utilizzare questo metodo per collegare diversi prodotti ad un unico PC.
 È possibile controllare diversi prodotti allo stesso tempo collegandoli ad un unico PC.

Collegamento del cavo

Collegare il cavo RS-232C come mostrato nell'illustrazione.

* Il protocollo RS-232C viene impiegato per le comunicazioni tra il PC e il prodotto. È possibile accendere/spengere il prodotto, selezionare una sorgente d'ingresso o regolare il menu OSD dal PC.

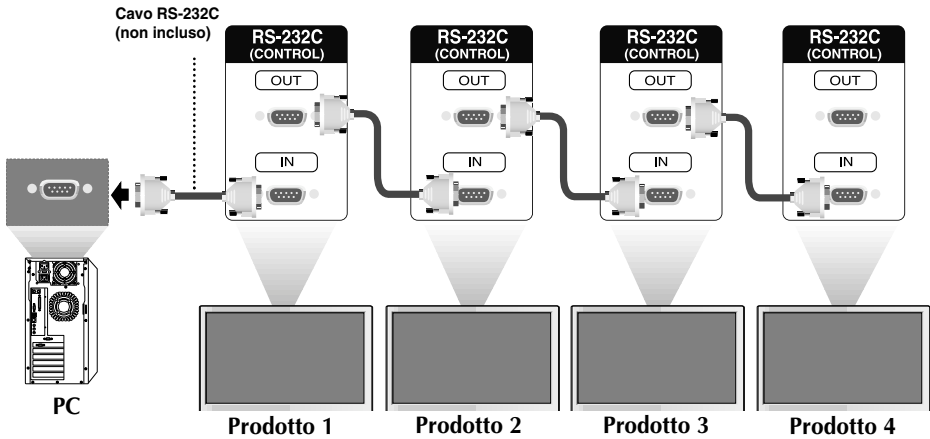

Configurazioni RS-232C

Configurazioni a 7 fili (Cavo standard RS-232C)

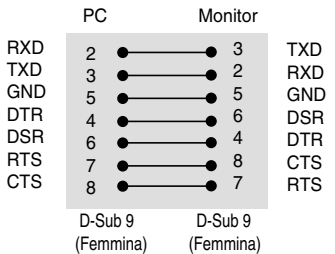

Configurazioni a 3 fili (Non standard)

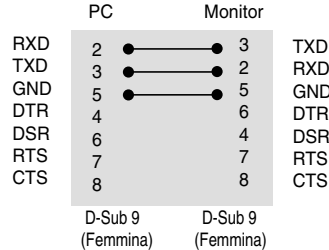

Parametri di comunicazione

- ▶ Velocità di trasmissione in baud: 9600 bps (UART)
- ▶ Lunghezza dati: 8 bit
- ▶ Bit di parità: nessuno
- ▶ Bit di stop: 1 bit
- ▶ Controllo di flusso: nessuno
- ▶ Codice di comunicazione: codice ASCII
- ▶ Utilizzare un cavo incrociato (inverso).

 Elenco di riferimento dei comandi

	COMANDO1	COMANDO1	DAT11	DAT12	DAT13
01. Alimentazione	k	a	00H - 01H		
02. Selezione ingresso	k	b	02H - 09H		
03. Rapporto larghezza-altezza	k	c	01H - 09H		
04. Schermo silenzioso	k	d	00H - 01H		
05. Volume silenzioso	k	e	00H - 01H		
06. Controllo volume	k	f	00H - 64H		
07. Contrasto	k	g	00H - 64H		
08. Luminosità	k	h	00H - 64H		
09. Colore	k	i	00H - 64H		
10. Tinta	k	j	00H - 64H		
11. Nitidezza	k	k	00H - 64H		
12. Selezione OSD	k	l	00H - 01H		
13. Remote Lock/ key Lock	k	m	00H - 01H		
14. Bilanciamento	k	t	00H - 64H		
15. Color Temperature	k	u	00H - 03H		
16. Abnormal state	k	z	FFH		
17. ISM mode	j	p	00H - 10H		
18. Configurazione Automatica	j	u	01H		
19. Pulsante	m	c	Codice pulsante		
20. Modalità ad elementi affiancati	d	d	00H - 55H		
21. Affianca posizione H	d	e	00H - 64H		
22. Affianca posizione V	d	f	00H - 64H		
23. Dimensioni H affiancato	d	g	00H - 64H		
24. Dimensioni V affiancato	d	h	00H - 64H		
25. Impostazione ID affiancato	d	i	00H - 19H		
26. nella modalità affiancata	d	j	00H - 01H		
27. Modalità immagine (PSM)	d	x	00H - 06H		
28. Modalità audio	d	y	00H - 06H		
29. Controllo guasto ventola	d	w	FFH		
30. Risposta tempo trascorso	d	l	FFH		
31. Temperature value	d	n	FFH		
32. Controllo guasto lampada	d	p	FFH		
33. Volume Automatico	d	u	00H - 01H		
34. Altoparlante	d	v	00H - 01H		
35. Tempo	f	a	00H - 06H	00H - 17H	00 - 3BH
36. Accensione Timer (Off/On Timer) On, Off	f	b	00H, FFH	00H - FFH	
37. Timer spegnimento (Off/On Timer) On, Off	f	c	00H, FFH	00H - FFH	
38. Accensione Timer (Timer Off/On) Ora	f	d	00H - 07H	00H - 17H	00 - 3BH
39. Timer spegnimento (Off/On Timer) Ora	f	e	00H - 07H	00H - 17H	00 - 3BH
40. Funzione Sleep del timer	f	f	00H - 08H		
41. Spegnimento automatico	f	g	00H - 01H		
42. Ritardo accensione	f	h	00H - 64H		
43. Lingua	f	i	00H - 09H		
44. Selezione DPM	f	j	00H - 01H		
45. Ripristina	f	k	00H - 02H		

	COMANDO1	COMANDO2	DAT1	DAT2	DAT3
46. Risparmio energia	f	l	00H - 03H		
47. Indicatore alimentazione	f	o	00H - 01H		
48. Posizione H	f	q	00H - 64H		
49. Posizione V	f	r	00H - 64H		
50. Dimensione H	f	s	00H - 64H		
51. Dimensione V	f	t	00H - 64H		
52. Programmazione selezione ingresso	f	u	00H - 07H	00H - FEH	
53. No. Seriale	f	y	FFH		
54. Ripristino valori di fabbrica	f	z	FFH		
55. Selezione ingresso	x	b	20H - A0H		

● Protocollo trasmissione / ricezione

Trasmissione

[Command1][Command2][][Set ID][][Data][Cr]

* [Comando 1]: primo comando. (k, j, m, d, f, x)

* [Comando 2]: secondo comando. (a~u)

* [Set ID] : Configurazione del numero ID di impostazione del monitor.

intervallo: 01H~63H. impostando 0, il server è in grado di controllare tutti i monitor. In caso di funzionamento con più di 2 impianti che utilizzano ID d'impostazione come '0' allo stesso tempo, è consigliabile controllare il messaggio di conferma. Dato che tutti gli impianti trasmettono il messaggio di conferma, non è possibile verificare tutti messaggi di conferma.

* [DATA]: [DATI]: Per la trasmissione dei dati di comando.

Trasmettere i dati 'FF' per leggere lo stato del comando.

* [Cr]: Ritorno a margine

codice ASCII '0x0D'

* []: Spazio codice ASCII (0x20)'

Riconoscimento OK

[Command2][][Set ID][][OK][Data][x]

* Il prodotto trasmette ACK (riconoscimento) in base al formato quando si ricevono dati normali. A questo punto se i dati sono in modalità lettura, indica i dati nello stato corrente. Se i dati sono in modalità scrittura, restituisce i dati del PC.

Error Acknowledgement

[Command2][][Set ID][][NG][Data][x]

* Se è presente un errore, viene restituito NG

● Protocollo trasmissione / ricezione

01. Power (Alimentazione) (comando: a)

- Per controllare l'alimentazione On/Off dell'impianto.

Trasmissione

```
[k][a][ ][Set ID][ ][Data][Cr]
```

Dati 0: alimentazione non attiva 1: alimentazione attiva

Riconoscimento

```
[a][ ][Set ID][ ][OK][Data][x]
```

- Per visualizzare lo stato dell'alimentazione On/Off.

Trasmissione

```
[k][a][ ][Set ID][ ][FF][Cr]
```

Riconoscimento

```
[a][ ][Set ID][ ][OK][Data][x]
```

Dati 0: alimentazione non attiva 1: alimentazione attiva

02. Input Select (Selez. Ingresso) (comando: b) (Ingresso immagine principale)

- Per selezionare la sorgente dell'ingresso per l'impianto.
È possibile selezionare anche una sorgente d'ingresso con il pulsante INPUT sul telecomando.

Trasmissione

```
[k][b][ ][Set ID][ ][Data][Cr]
```

Dati 2 : AV
4 : Component
7 : RGB (PC)
8 : HDMI (DTV)
9 : HDMI (PC)

Riconoscimento

```
[b][ ][Set ID][ ][OK][Data][x]
```

Dati 2 : AV
4 : Component
7 : RGB (PC)
8 : HDMI (DTV)
9 : HDMI (PC)

● Protocollo trasmissione / ricezione

03. Aspect Ratio (Rapporto larghezza-altezza) (comando: c) (Formato immagine principale)

- Per regolare il formato dello schermo.

È inoltre possibile regolare il formato dello schermo con il pulsante ARC (Aspect Ratio Control [Controllo rapporto larghezza-altezza]) presente sul telecomando o nel menu dello schermo.

Trasmissione

```
[k][c][ ][Set ID][ ][Data][Cr]
```

- Dati 1 : Normal Screen (4:3) (Schermo normale (4:3))
 2 : Wide Screen (16 :9) (Schermo panoramico (16:9))
 4 : Zoom1
 5 : Zoom2
 6 : Original
 7 : 14 : 9
 9 : Just Scan (HD DTV), 1:1 (RGB PC, HDMI/DVI PC)

Riconoscimento

```
[c][ ][Set ID][ ][OK][Data][x]
```

04. Screen Mute (Schermo silenzioso) (comando: d)

- Per selezionare la funzione schermo silenzioso on/off.

Trasmissione

```
[k][d][ ][Set ID][ ][Data][Cr]
```

- Dati 0 : Schermo silenzioso off (Immagine on)
 1 : Schermo silenzioso attivato (immagine disattivata)

Riconoscimento

```
[d][ ][Set ID][ ][OK][Data][x]
```

● Protocollo trasmissione / ricezione

05. Volume Mute (Azzeramento volume) (comando: e)

- Per controllare l'opzione On/Off dell'azzeramento del volume.

Trasmissione

```
[k][e][ ][Set ID][ ][Data][Cr]
```

Dati 0 : azzeramento volume On (volume Off)
1 : Azzeramento volume Off (volume On)

Riconoscimento

```
[e][ ][Set ID][ ][OK][Data][x]
```

Dati 0 : azzeramento volume On (volume Off)
1 : Azzeramento volume Off (volume On)

06. Volume Control (Controllo volume) (comando: f)

- Regolare il volume.

Trasmissione

```
[k][f][ ][Set ID][ ][Data][Cr]
```

Dati min.: 00H ~ Max: 64H
(codice esadecimale)

Riconoscimento

```
[f][ ][Set ID][ ][OK][Data][x]
```

Dati min.: 00H ~ Max: 64H

* Consultare pagina D8 'Mappatura dati reali'.

● Protocollo trasmissione / ricezione

07. Contrast (Contrasto) (comando: g)

- ▶ Per regolare il contrasto dello schermo.
È possibile regolare anche il contrasto nel menu Immagine.

Trasmissione

```
[k][g][ ][Set ID][ ][Data][Cr]
```

Dati min.: 00H ~ Max: 64H

- Consultare il 'rilevamento dati reali' come indicato di seguito.

Riconoscimento

```
[g][ ][Set ID][ ][OK][Data][x]
```

* Rilevamento dati reali

0 : punto 0
:
A : punto 10
:
F : punto 15
10 : punto 16
:
64 : punto 100

08. Brightness (Luminosità) (comando: h)

- ▶ Per regolare la luminosità dello schermo.
È possibile regolare anche la luminosità del menu Immagine.

Trasmissione

```
[k][h][ ][Set ID][ ][Data][Cr]
```

Dati min.: 00H ~ Max: 64H

- Consultare il 'rilevamento dati reali' come indicato di seguito.

Riconoscimento

```
[h][ ][Set ID][ ][OK][Data][x]
```

* Rilevamento dati reali

0 : punto
:
A : punto 10
:
F : punto 15
10 : punto 16
:
64 : punto 100

● Protocollo trasmissione / ricezione

09. Color (Colore) (comando: i) (Solo temporizzazione video)

► Per regolare il colore dello schermo.

È possibile regolare anche il colore nel menu Immagine.

Trasmissione

```
[k][i][ ][Set ID][ ][Data][Cr]
```

Dati min.: 00H ~ Max: 64H
(codice esadecimale)

* Consultare pagina D8 'Mappatura dati reali'.

Riconoscimento

```
[i][ ][Set ID][ ][OK][Data][x]
```

Dati min.: 00H ~ Max: 64H

10. Tint (Tinta) (comando: j)(Solo temporizzazione video)

► Per selezionare la tinta dello schermo.

È possibile regolare anche la tinta del menu Immagine.

Trasmissione

```
[k][j][ ][Set ID][ ][Data][Cr]
```

Dati rosso: 00H ~ Verde: 64H
(codice esadecimale)

* Consultare pagina D8 'Mappatura dati reali'.

Riconoscimento

```
[j][ ][Set ID][ ][OK][Data][x]
```

Dati rosso: 00H ~ Verde: 64H

* Colorazione mappatura dati reali

0 : punto 0 - rosso

:

64 : punto 100 - Verde

● Protocollo trasmissione / ricezione

11. Nitidezza (comando: k) (Solo temporizzazione video)

► Per regolare la nitidezza dello schermo.

È possibile regolare anche la nitidezza nel menu Immagine.

Trasmissione

```
[k][k][ ][Set ID][ ][Data][Cr]
```

Dati min.: 00H ~ Max: 64H

(codice esadecimale)

* Consultare pagina D8 'Mappatura dati reali'.

Riconoscimento

```
[k][ ][Set ID][ ][OK][Data][x]
```

Dati min.: 00H ~ Max: 64H

12. OSD Select (Selez. OSD) (comando: l)

► Per controllare l'opzione On/Off dell'OSD per l'impianto.

Trasmissione

```
[k][l][ ][Set ID][ ][Data][Cr]
```

Dati 0: OSD Off 1: OSD On

Riconoscimento

```
[l][ ][Set ID][ ][OK][Data][x]
```

Dati 0: OSD Off 1: OSD On

13. Remote Lock / Key Lock (Comando: m)

► Per bloccare il telecomando e i controlli del pannello frontale sull'apparecchiatura.

Questa funzione, quando si gestisce RS-232C, blocca il telecomando ed i pulsanti locali.

Trasmissione

```
[k][m][ ][Set ID][ ][Data][Cr]
```

Dati 0: Blocco telecomando Off 1: Blocco telecomando On

Riconoscimento

```
[m][ ][Set ID][ ][OK][Data][x]
```

Dati 0: Blocco telecomando Off 1: Blocco telecomando On

● Protocollo trasmissione / ricezione

14. Balance (Bilanc.) (comando: t)

► Per selezionare il bilanciamento dello suono.

Trasmissione

```
[k][t][ ][Set ID][ ][Data][Cr]
```

Dati min.: 00H ~ Max: 64H
(codice esadecimale)

* Consultare pagina D8 'Mappatura dati reali'.

Riconoscimento

```
[t][ ][Set ID][ ][OK][Data][x]
```

Dati min.: 00H ~ Max: 64H

* Bilanciamento: S50 ~ D50

15. Color Temperature (comando: u)

► Per regolare la temperatura del colore dello schermo.

Trasmissione

```
[k][u][ ][Set ID][ ][Data][Cr]
```

Dati 0 : Medium (Medio)
1 : Cool (freddo)
2 : Warm (caldo)
3 : User (utente)

Riconoscimento

```
[u][ ][Set ID][ ][OK][Data][x]
```

Dati 0 : Medium (Medio)
1 : Cool (freddo)
2 : Warm (caldo)
3 : User (utente)

• L'esecuzione del comando Temperatura colore imposta Modalità immagine su User 1.

● Protocollo trasmissione / ricezione

16. Abnormal state (Stato anomalo) (Comando: z)

►da utilizzare per leggere lo stato di disattivazione con la modalità di stand-by.

Trasmissione

```
[k][z][ ][Set ID][ ][Data][Cr]
```

Data FF : lettura

0 : normale (alimentazione attivata e segnale presente)

1 : nessun segnale (alimentazione attivata)

2 : spegnere la Prodotto con il telecomando

3 : spegnere la Prodotto con la funzione Sleep time [orario spegnimento]

4 : spegnere la Prodotto con la funzione RS-232C

8 : spegnere la Prodotto con funzione Off time [orario spegnimento]

9 : spegnere la Prodotto con funzione Auto off [spegnimento automatico]

Riconoscimento

```
[z][ ][Set ID][ ][OK][Data][x]
```

17. ISM mode (Modalità ISM) (Comando: j p)

►da utilizzare per selezionare la funzione che impedisce la generazione di immagini residue.

Trasmissione

```
[j][p][ ][Set ID][ ][Data][Cr]
```

Data 1H : Inversione

2H : Orbiter

4H : Pulizia bianco

8H : normale

10H : Dot wash

Riconoscimento

```
[p][ ][Set ID][ ][OK][Data][x]
```

● Protocollo trasmissione / ricezione

18. Auto Configure (Configurazione Automatica) (Comando: j u)

- Per regolare la posizione dell'immagine riducendo al minimo lo sfarfallio in modo automatico. Funziona esclusivamente in modalità RGB (PC).

Trasmissione

```
[j][u][ ][Set ID][ ][Data][Cr]
```

Dati 1: da impostare

Riconoscimento

```
[u][ ][Set ID][ ][OK][Data][x]
```

19. Key (Pulsante) (comando: m c)

- Per inviare il codice pulsante del telecomando all'infrarosso.

Trasmissione

```
[m][c][ ][Set ID][ ][Data][Cr]
```

Codice pulsanti dati: consultare pagina D34.

Riconoscimento

```
[c][ ][Set ID][ ][OK][Data][x]
```

● Protocollo trasmissione / ricezione

20. Tile Mode (Modalità ad elementi affiancati) (comando: d d)

► La stessa funzione di Tile Mode [modalità ad elementi affiancati] nel menu Special [speciale].

Trasmissione

```
[d][d][Set ID][Data][x]
```

Dati	Descrizione
00 o 11	La modalità ad elementi affiancati è disattivata.
12	Modalità 1 x 2 (colonne x righe)
13	Modalità 1 x 3
14	Modalità 1 x 4
...	...
55	Modalità 5 x 5

* Non è possibile impostare i dati su 0x o 0X tranne 00.

Riconoscimento

```
[d][00][OK/NG][Data][x]
```

● Protocollo trasmissione / ricezione

21. Tile H Position (Affianca posizione H) (comando: d e)

► Impostazione della posizione orizzontale.

Trasmissione

```
[d][e][ ][Set ID][ ][Data][x]
```

Dati min.: 00H ~ Max: 64H

* Consultare pagina D8 'Mappatura dati reali'.

Riconoscimento

```
[e][ ][Set ID][ ][OK/NG][Data][x]
```

22. Tile V Position (Affianca posizione V) (comando: d f)

Impostazione della posizione verticale.

Trasmissione

```
[d][f][ ][Set ID][ ][Data][x]
```

Dati min.: 00H ~ Max: 64H

* Consultare pagina D8 'Mappatura dati reali'.

Riconoscimento

```
[f][ ][Set ID][ ][OK/NG][Data][x]
```

● Protocollo trasmissione / ricezione

23. Tile H Size (Dimensioni H affiancato) (comando: d g)

► Impostazione delle dimensioni orizzontali.

Trasmissione

[d][g][][Set ID][][Data][x]

Dati min.: 00H ~ Max: 64H

* Consultare pagina D8 'Mappatura dati reali'.

Riconoscimento

[g][][Set ID][][OK/NG][Data][x]

24. Tile V Size (Dimensioni V affiancato) (comando: d h)

► Impostazione delle dimensioni verticali.

Trasmissione

[d][h][][Set ID][][Data][x]

Dati min.: 00H ~ Max: 64H

* Consultare pagina D8 'Mappatura dati reali'.

Riconoscimento

[h][][Set ID][][OK/NG][Data][x]

● Protocollo trasmissione / ricezione

25. Tile ID Set (Impostazione ID affiancato) (comando: d i)

- Assegnazione dell'ID affiancato per la funzione ad elementi affiancati.

Trasmissione

```
[d][i][Set ID][Data][x]
```

Dati min.: 00H ~ Max: 19H
(codice esadecimale)

Riconoscimento

```
[i][Set ID][OK/NG][Data][x]
```

26 Natural Mode (In Tilemode) (Modalità naturale (nella modalità affiancata))(comando : d j)

- L'immagine viene omessa dalla distanza tra le schermate da visualizzare naturalmente.

Trasmissione

```
[d][j][Set ID][Data][x]
```

Dati 0 : Naturale Off
1 : Naturale On
ff : Stato lettura

Riconoscimento

```
[j][Set ID][OK/NG][Data][x]
```

27. Modalità immagine (Comando: d x)

- Per regolare la modalità immagine

Trasmissione

```
[d][x][Set ID][Data][x]
```

Struttura dati

Dati (Hex)	Modalità
00	Vivid
01	Standard
02	Cinema
03	Sport
04	Game
05	Utente1
06	Utente2

Riconoscimento

```
[x][Set ID][OK/NG][Data][x]
```

● Protocollo trasmissione / ricezione

28. Modalità audio (Comando: d y)

- Per regolare la modalità audio

Trasmissione

```
[d][y][Set ID][Data][x]
```

Struttura dati

Dati (Hex)	Modalità
00	Clear Voice
01	Standard
02	Music
03	Cinema
04	sport
05	Game
06	Utente

Riconoscimento

```
[y][Set ID][OK/NG][Data][x]
```

29. Controllo guasto ventola (Comando: d w)

- Per controllare il guasto ventola del TV.

Trasmissione

```
[d][w][Set ID][Data][x]
```

* I dati sono sempre FF (in Hex).
Dati ff: stato lettura

Riconoscimento

```
[w][Set ID][OK/NG][Data][x]
```

* Dati è il valore di stato del guasto ventola.
Dati 0: guasto ventola
1: ventola OK
2: N/A(non disponibile)

● Protocollo trasmissione / ricezione

30. Elapsed time return (Risposta tempo trascorso) (comando: d l)

► Lettura del tempo trascorso.

Trasmissione

```
[d][l][Set ID][Data][x]
```

* I dati sono sempre FF (in un sistema esadecimale).

Riconoscimento

```
[l][Set ID][OK/NG][Data][x]
```

* I dati indicano l'impiego delle ore.
(codice esadecimale)

31. Temperature value Return (Risposta del valore temperatura) (comando: d n)

► Lettura del valore della temperatura interna.

Trasmissione

```
[d][n][Set ID][Data][x]
```

* I dati sono sempre FF (in un sistema esadecimale).

Riconoscimento

```
[n][Set ID][OK/NG][Data][x]
```

* I dati hanno la lunghezza di un byte in formato esadecimale.

32. Lamp fault Check (Controllo guasto lampada) (comando: d p)

► Controllo del guasto lampada.

Trasmissione

```
[d][p][Set ID][Data][x]
```

* I dati sono sempre FF (in un sistema esadecimale).

Riconoscimento

```
[p][Set ID][OK/NG][Data][x]
```

Dati 0 : guasto lampada
1 : lampada OK

 Protocollo trasmissione / ricezione**33. Volume Automatico (Comando : d u)**

► Regola automaticamente il livello del volume.

Trasmissione

```
[d][u][Set ID][Data][x]
```

Data 0 : Off

1 : Riguardo

Riconoscimento

```
[u][Set ID][OK/NG][Data][x]
```

34. Altoparlante (Comando : d v)

► Accende e spegne l'altoparlante.

Trasmissione

```
[d][v][Set ID][Data][x]
```

Data 0 : Off

1 : Riguardo

Riconoscimento

```
[v][Set ID][OK/NG][Data][x]
```

 Protocollo trasmissione / ricezione
35. Tempo (Comando : f a)

► Imposta l'ora corrente.

Trasmissione

```
[f][a][Set ID][Data1][Data2][Data3][Cr]
```

[Data1]

- 0 : Lunedì
- 1 : Martedì
- 2 : Mercoledì
- 3 : Giovedì
- 4 : Venerdì
- 5 : Sabato
- 6 : Domenica

[Data2]

0H~17H (Ore)

[Data3]

00H~3BH (Minuti)

Riconoscimento

```
[a][Set ID][OK/NG][Data1][Data2][Data3][x]
```

*Nella lettura dei dati, FFH viene immesso per [Data1], [Data2] e [Data3].
In altri casi tutti sono trattati come NG.

● Protocollo trasmissione / ricezione

36. Accensione Timer (Timer Off/On) On, Off (Comando : d p)

► Imposta i giorni di accensione del Timer.

Trasmissione

```
[d][p][Set ID][Data1][Data2][Cr]
```

[Data1]

0 (Scrittura), FFH (Letture)

[Data2]

00H~FFH

Bit0: Accensione lunedì Timer On(1), Off(0)

Bit1: Accensione martedì Timer On(1), Off(0)

Bit2: Accensione mercoledì Timer On(1), Off(0)

Bit3: Accensione giovedì Timer On(1), Off(0)

Bit4: Accensione venerdì Timer On(1), Off(0)

Bit5: Accensione sabato Timer On(1), Off(0)

Bit6: Accensione domenica Timer On(1), Off(0)

Bit7: Accensione ogni giorno Timer On(1), Off(0)

Riconoscimento

```
[p][Set ID][OK/NG][Data1][Data2][x]
```

* Ignorare da bit6 a bit0 quando bit7(ogni) è 1.

37. Timer spegnimento (Off/On Timer) On, Off (Comando : f c)

► Imposta i giorni di spegnimento del Timer.

Trasmissione

```
[f][c][Set ID][Data1][Data2][Cr]
```

[Data1]

0 (Scrittura), FFH (Letture)

[Data2]

00H~FFH

Bit0: Spegnimento lunedì Timer On(1), Off(0)

Bit1: Spegnimento martedì Timer On(1), Off(0)

Bit2: Spegnimento mercoledì Timer On(1), Off(0)

Bit3: Spegnimento giovedì Timer On(1), Off(0)

Bit4: Spegnimento venerdì Timer On(1), Off(0)

Bit5: Spegnimento sabato Timer On(1), Off(0)

Bit6: Spegnimento domenica Timer On(1), Off(0)

Bit7: Spegnimento tutti i giorni Timer On(1), Off(0)

Riconoscimento

```
[c][Set ID][OK/NG][Data1][Data2][x]
```

* Ignorare da bit6 a bit0 quando bit7(ogni) è 1.

 Protocollo trasmissione / ricezione
38. Accensione Timer (Timer Off/On) Ora (Comando : f d)

► Imposta timer di accensione.

Trasmissione

```
[f][d][Set ID][Data1][Data2][Data3][Cr]
```

[Data1]

0: lunedì

1: martedì

2: mercoledì

3: giovedì

4: venerdì

5: sabato

6: domenica

7: ogni giorno

[Data2]

00H~17H (Ore)

[Data3]

00H~3BH (Minuti)

Riconoscimento

```
[d][Set ID][OK/NG][Data1][Data2][Data3][x]
```

*Nella lettura dei dati, FFH viene immesso per [Data2] e [Data3].
In altri casi tutti sono trattati come NG.

 Protocollo trasmissione / ricezione
39. Timer spegnimento (Off/On Timer) Ora (Comando : f e)

► Imposta timer di spegnimento.

Trasmissione

[f][e][Set ID][Data1][Data2][Data3][Cr]

[Data1]

0: lunedì

1: martedì

2: mercoledì

3: giovedì

4: venerdì

5: sabato

6: domenica

7: ogni giorno

[Data2]

00H~17H (Ore)

[Data3]

00H~3BH (Minuti)

Riconoscimento

[e][Set ID][OK/NG][Data1][Data2][Data3][x]
--

*Nella lettura dei dati, FFH viene immesso per [Data2] e [Data3].
In altri casi tutti sono trattati come NG.

● Protocollo trasmissione / ricezione

40. Funzione Sleep del timer (Comando : f f)

► Imposta ora Sleep

Trasmissione

[f][f][Set ID][Data][Cr]

Data

0 : Off

1 : 10

2 : 20

3 : 30

4 : 60

5 : 90

6 : 120

7 : 180

8 : 240

(Ordinamento)

Riconoscimento

[f][Set ID][OK/NG][Data][x]

41. Spegnimento automatico (Comando : f g)

► Imposta Auto Sleep.

Trasmissione

[f][g][Set ID][Data][Cr]

Data 0 : Off

1 : Riguardo

Riconoscimento

[g][Set ID][OK/NG][Data][x]

● Protocollo trasmissione / ricezione

42. Ritardo accensione (Comando : f h)

► Imposta il ritardo programmato quando l'unità viene accesa (Unità: secondo)

Trasmissione

```
[f][h][Set ID][Data][Cr]
```

Data : 00H ~ 64H (Valore dati)

* Consultare pagina D8 'Mappatura dati reali'.

Riconoscimento

```
[h][Set ID][OK/NG][Data][x]
```

43. Lingua (Comando : f i)

► Imposta la lingua dell'OSD.

Trasmissione

```
[f][i][Set ID][Data][Cr]
```

Data

0 : English

1 : French

2 : German

3 : Spanish

4 : Italian

5 : Portuguese

6 : Chinese

7 : Japanese

8 : Korean

9 : Russian

Riconoscimento

```
[i][Set ID][OK/NG][Data][x]
```

● Protocollo trasmissione / ricezione

44. Selezione DPM (Comando : f j)

► Imposta la funzione DPM di gestione alimentazione del display (Display PowerManagement).

Trasmissione

```
[f][j][Set ID][Data][Cr]
```

Data 0 : Off
1 : Riguardo

Riconoscimento

```
[j][Set ID][OK/NG][Data][x]
```

45. Ripristina (Comando : f k)

► Esegue le funzioni di ripristino dell'immagine, schermo e di fabbrica.

Trasmissione

```
[f][k][Set ID][Data][Cr]
```

Data
0 : Ripristino immagine
1 : Ripristina schermo
2 : Ripristino

Riconoscimento

```
[k][Set ID][OK/NG][Data][x]
```

● Protocollo trasmissione / ricezione

46. Risparmio energia (Comando: f l)

► Per impostare la modalità di risparmio energia.

Trasmissione

```
[f][l][Set ID][Data][Cr]
```

Dati 0: Off

1: (livello static 1)

2: (livello static 2)

3: (livello static 3)

Riconoscimento

```
[l][Set ID][OK/NG][Data][x]
```

47. Indicatore alimentazione (Comando: f o)

► Per impostare il LED dell'indicatore alimentazione

Trasmissione

```
[f][o][Set ID][Data][Cr]
```

Dati 0: Off

1: On

Riconoscimento

```
[o][Set ID][OK/NG][Data][x]
```

48. Posizione H (Comando: f q)

► Per impostare la posizione orizzontale

Trasmissione

```
[f][q][Set ID][Data][Cr]
```

* L'intervallo dati è compreso tra 00 e 64 (in Hex)

* Consultare pagina D8 'Mappatura dati reali'.

Riconoscimento

```
[q][Set ID][OK/NG][Data][x]
```

● Protocollo trasmissione / ricezione

49. Posizione V (Comando: f r)

► Per impostare la posizione verticale

Trasmissione

```
[f][r][ ][Set ID][ ][Data][Cr]
```

* L'intervallo dati è compreso tra 00 e 64 (in Hex)

* Consultare pagina D8 'Mappatura dati reali'.

Riconoscimento

```
[r][ ][Set ID][ ][OK/NG][Data][x]
```

50. Dimensione H (Comando: f s)

► Per impostare la dimensione orizzontale

Trasmissione

```
[f][s][ ][Set ID][ ][Data][Cr]
```

* L'intervallo dati è compreso tra 00 e 64 (in Hex)

* Consultare pagina D8 'Mappatura dati reali'.

Riconoscimento

```
[s][ ][Set ID][ ][OK/NG][Data][x]
```

* Mappatura dati reali dimensione H

[Dati1]

0x00: Step 0

0x0A: Step 10

0x14: Step 20

0x1E: Step 30

0x28: Step 40

0x32: Step 50

0x3C: Step 60

0x46: Step 70

0x50: Step 80

0x5A: Step 90

0x64: Step 100

● Protocollo trasmissione / ricezione

51. Dimensione V (Comando: f t)

► Per impostare la dimensione verticale

Trasmissione

```
[f][t][Set ID][Data][Cr]
```

* L'intervallo dati è compreso tra 00 e 64 (in Hex)

* Consultare pagina D8 'Mappatura dati reali'.

Riconoscimento

```
[t][Set ID][OK/NG][Data][x]
```

* Mappatura dati reali dimensione V

[Dati1]

0x00: Step 0

0x0A: Step 10

0x14: Step 20

0x1E: Step 30

0x28: Step 40

0x32: Step 50

0x3C: Step 60

0x46: Step 70

0x50: Step 80

0x5A: Step 90

0x64: Step 100

● Protocollo trasmissione / ricezione

52. Programmazione selezione ingresso (Comando: f u) (Ingresso immagine principale)

► Per selezionare l'origine ingresso per il TV in base al giorno.

Trasmissione

```
[f][u][Set ID][Data1][Data2][Cr]
```

Struttura Dati 1

Min: 0~Max:7(0: lunedì, 1: martedì, 2: mercoledì, 3: giovedì, 4: Venerdì, 5: sabato, 6: domenica, 7: tutti i giorni)

Struttura Dati 2

Data(Hex)	Ingresso
02	AV
04	Component
07	RGB-PC
08	HDMI/DVI-DTV
09	HDMIDVI-PC
FE	Nessun cambio

Riconoscimento

```
[u][Set ID][OK/NG][Data 1][Data 2][x]
```

53. Controllo n. serie (Comando: f y)

► Per leggere i numeri di serie

Trasmissione

```
[f][y][Set ID][Data][Cr]
```

Dati FF (per leggere i numeri di serie)

Riconoscimento

```
[y][Set ID][OK/NG][Data1] ~ [Data13] [x]
```

* Il formato dati è ASCII Code.

● Protocollo trasmissione / ricezione

54. Ripristino valori di fabbrica (Comando : f z)

► Controlla la versione software.

Trasmissione

```
[f][z][ ][Set ID][ ][Data][Cr]
```

Data FFH : Lettura

Riconoscimento

```
[z][ ][Set ID][ ][OK/NG][Data][x]
```

55. Input Select (Selez. Ingresso) (comando: x b)

► Per selezionare la sorgente dell'ingresso per l'impianto.

Trasmissione

```
[x][b][ ][Set ID][ ][Data][Cr]
```

Dati 20H : AV

40H : Component

60H : RGB (PC)

90H : HDMI/DVI (DTV)

A0H : HDMI/DVI (PC)

Riconoscimento

```
[b][ ][Set ID][ ][OK][Data][x]
```

Dati 20H : AV

40H : Component

60H : RGB (PC)

90H : HDMI/DVI (DTV)

A0H : HDMI/DVI (PC)

Metodi di collegamento

► Collegare il telecomando a cavo all'apposita porta presente sul prodotto.

Codice IR del telecomando

► **Forma d'onda in uscita**

impulso singolo modulato con segnale da 37,917 KHz a 455 KHz

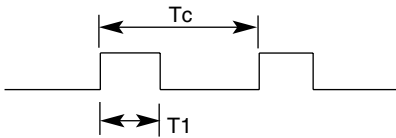

Frequenza portante

$FCAR = 1/T_c = f_{osc}/12$

Fattore di utilizzazione = $T_1/T_c = 1/3$

► **Configurazione di sequenza**

• 1° sequenza

Codice guida	Ottetto personalizzato basso							Ottetto personalizzato alto							Codice dati								Codice dati									
	C0	C1	C2	C3	C4	C5	C6	C7	C0	C1	C2	C3	C4	C5	C6	C7	D0	D1	D2	D3	D4	D5	D6	D7	D0	D1	D2	D3	D4	D5	D6	D7

• Sequenza di ripetizione

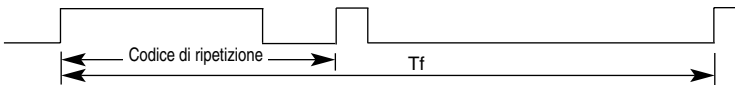

► **Codice guida**

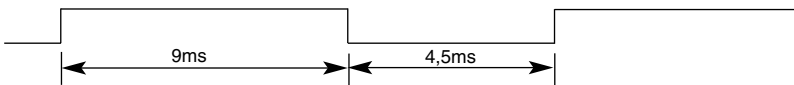

► **Codice di ripetizione**

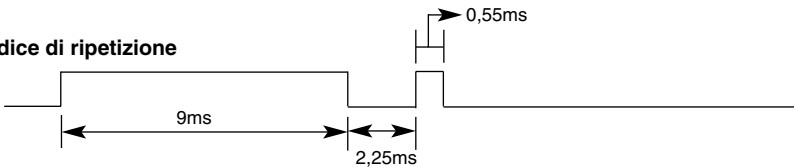

► **Descrizione bit**

• Bit "0"

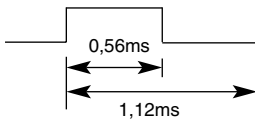

• Bit "1"

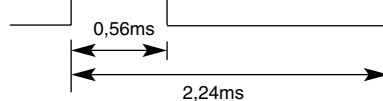

► **Intervallo di sequenza: Tf**

• La forma d'onda viene trasmessa fino a quando sono premuti i pulsanti.

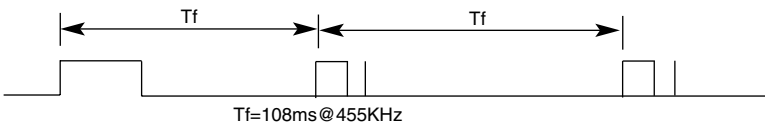

Codice (Esadec.)	Funzione	Nota
00	▲	Pulsante R/C
01	▼	Pulsante R/C
02	VOL(▶)	Pulsante R/C
03	VOL(◀)	Pulsante R/C
08	POWER ON/OFF	Pulsante PR/C (Power On/Off)
C4	POWER ON	Codice IR discreto(Only Power On)
C5	POWER OFF	Codice IR discreto(Only Power Off)
09	MUTE [silenzioso]	Pulsante R/C
98	AV	Pulsante R/C
0B	INPUT	Pulsante R/C
0E	SLEEP [spegnimento]	Pulsante R/C
43	MENU	Pulsante R/C
5B	EXIT	Pulsante R/C
6E	PSM	Pulsante R/C
44	SET	Pulsante R/C
10	Pulsante num. 0	Pulsante R/C
11	Pulsante num. 1	Pulsante R/C
12	Pulsante num. 2	Pulsante R/C
13	Pulsante num. 3	Pulsante R/C
14	Pulsante num. 4	Pulsante R/C
15	Pulsante num. 5	Pulsante R/C
16	Pulsante num. 6	Pulsante R/C
17	Pulsante num. 7	Pulsante R/C
18	Pulsante num. 8	Pulsante R/C
19	Pulsante num. 9	Pulsante R/C
5A	AV	Codice IR discreto(selezione AV in ingresso)
BF	COMPONENT	Codice IR discreto(selezione COMPONENT in ingresso)
D5	RGB PC	Codice IR discreto(selezione RGB PC in ingresso)
C6	HDMI/DVI	Codice IR discreto(selezione HDMI/DVI in ingresso)
79	ARC	Pulsante R/C
76	ARC (4:3)	Codice IR discreto(solo modalità 4:3)
77	ARC (16:9)	Codice IR discreto(solo modalità 16:9)
AF	ARC (ZOOM)	Codice IR discreto(solo modalità zoom1, zoom2)
99	configurazione automatica]	Discrete IR Code