



GEBRUIKERSHANDLEIDING

Blu-ray disk/ DVD-netwerkspeler

Lees deze handleiding zorgvuldig door voordat u de speler in gebruik neemt en bewaar de handleiding voor later.

MODEL
BD560

NEDERLANDS

1

Veiligheidsinformatie

1

Veiligheidsinformatie



LET OP: om het risico van een elektrische schok te voorkomen, het deksel (of de achterzijde) niet verwijderen. Binnenin bevinden zich geen onderdelen die door de gebruiker kunnen worden gerepareerd. Doe hiervoor een beroep op erkend onderhoudspersoneel.



Een bliksemschicht met pijlpunt in een gelijkbenige driehoek is bedoeld om de gebruiker attent te maken op de aanwezigheid van een gevaarlijke, niet-geïsoleerde spanning in de behuizing van het product die zo groot kan zijn dat zij gevaar voor een elektrische schok oplevert.



Het uitroepteken in een gelijkbenige driehoek is bedoeld om de gebruiker attent te maken op belangrijke gebruiks- en onderhoudsinstructies in de bij het apparaat geleverde gebruiksaanwijzing.

Veiligheidsmaatregelen en waarschuwingen

WAARSCHUWING: STEL DIT PRODUCT NIET BLOOT AAN REGEN OF VOCHT OM HET RISICO VAN BRAND OF EEN ELEKTRISCHE SCHOK TE VOORKOMEN.

WAARSCHUWING: Plaats het toestel niet in een kleine ruimte, zoals een boekenkast of een dergelijke afgesloten ruimte.

WAARSCHUWING: Blokkeer de ventilatieopeningen niet. Installeer het toestel volgens de instructies van de fabrikant. Sleuven en openingen in de kast zijn geplaatst ter ventilatie en te zorgen voor betrouwbaar gebruik van het product en om oververhitting te voorkomen. De openingen mogen nooit geblokkeerd worden door het product op

een bed, bank, tapijt of soortgelijke ondergrond te plaatsen. Het product mag niet geplaatst worden in een inbouwmeubel, zoals een boekenkast of rek tenzij er gezorgd wordt in voldoende ventilatie en de instructies van de fabrikant opgevolgd worden.



WAARSCHUWING: Dit product is uitgerust met een lasersysteem. U dient, voor een correct gebruik van dit product, de gebruikershandleiding aandachtig door te lezen en deze te bewaren voor toekomstig gebruik. Indien het apparaat onderhoud nodig heeft, neem dan contact op met een erkend servicecentrum.

Het gebruik van een of meer bedieningsknoppen, instellingen of procedures op een andere wijze dan in deze handleiding is aangegeven kan blootstelling aan gevaarlijke straling tot gevolg hebben. Voorkom directe blootstelling aan de laserstraal en open het apparaat niet. Zichtbare laserstraling indien geopend. KIJK NIET IN DE STRAAL.

WAARSCHUWING betreffende de voedingskabel

Wij adviseren de meeste apparaten aan te sluiten op een eigen groep,

namelijk een enkelvoudig stopcontact dat alleen dat apparaat van stroom voorziet en geen verdere aansluitingen betreft. Controleer de specificaties in deze gebruikershandleiding om zeker te zijn. Sluit niet teveel apparaten aan op hetzelfde stopcontact. Overbelaste stopcontacten, loszittende of beschadigde stopcontacten, verlengsnoeren, beschadigde voedingskabels en beschadigde of gebroken kabelisolatie zijn gevaarlijk. Elk van deze omstandigheden kunnen leiden tot kortsluiting of brand. Periodieke controle van de kabel van uw apparaat is noodzakelijk, en indien het apparaat tekenen van beschadiging of slijtage toont, trek dan de stekker uit het stopcontact, gebruik het apparaat niet, en laat de kabel door een erkend servicecentrum

vervangen door een goedgekeurd gelijkwaardig exemplaar. Bescherm de netvoedingskabel tegen fysiek of mechanisch misbruik, zoals buigen, vastklemmen, klemmen tussen een gesloten deur, of erover lopen. Let speciaal op stekkers, wandcontactdozen en het punt waar de kabel het apparaat verlaat. Verwijder de netvoedingskabel door aan de stekker te trekken, niet aan de kabel. Let erop dat de stekker makkelijk toegankelijk is nadat u het product hebt geïnstalleerd.

Dit apparaat is voorzien van een uitneembare batterij of accu.

U kunt de batterij of de accu als volgt veilig uit het apparaat verwijderen:

Verwijder de oude batterij of het batterijpack. Ga in omgekeerde volgorde als bij het plaatsen te werk. Voorkom milieuvervuiling en gezondheidsgevaaren voor mens en dier en werp de oude batterij, het batterijpack of de accu in de daarvoor bestemde bak bij een officieel aangewezen inzameladres. Doe oude batterijen en accu's nooit samen met het gewone huisvuil weg. Wij adviseren u gratis batterijen en accu's te gebruiken die u tegen vergoeding weer kunt inleveren. Stel de batterij (accu) niet bloot aan de hoge temperatuur van rechtstreekse zonnestraling, een open haard e.d.

WAARSCHUWING: Dit apparaat mag niet worden blootgesteld aan drui- of spatwater en plaats geen voorwerpen gevuld met vloeistof, zoals vazen, op het apparaat.

Uw oude apparaten wegdoen



1. Als het symbool met de doorgekruiste vrijrijdbare afvalbak op een product staat, betekent dit dat het product valt onder de Europese Richtlijn 2002/96/EC.
2. Elektrische en elektronische producten mogen niet worden meegegeven met het huishoudelijk afval maar moeten worden ingeleverd bij speciale inzamelingspunten die door de lokale of landelijke overheid zijn aangewezen.
3. Door uw oude apparaten op de juiste wijze te verwijderen, helpt u negatieve gevolgen voor het milieu en de menselijke gezondheid voorkomen.
4. Wilt u meer informatie over het wegdoen van oude apparaten? Neem dan contact op met uw gemeente, de afvalophaaldienst of de winkel waar u het product hebt gekocht.

CE Dit product is gemaakt volgens de EMC RICHTLIJN 2004/1008/EC, en Laag Voltage Richtlijn 2006/95/EC.

Europese vertegenwoordiger: LG Electronics Service Europe B.V. Veluwezoom 15, 1327 AE Almere, The Netherlands (Tel : +31-036-547-8940)

Wat u moet weten over copyright

- Omdat de AACS (Advanced Access Content System) coderingsleutel door de audio-video-industrie is aanvaard als contentbeveiliging voor materiaal met BD-indeling, vergelijkbaar met de toepassing van CSS (Content Scramble System) voor dvd-indeling, zijn aan het afspelen, de analoge signaaluitvoer en dergelijke van door AACS beschermd materiaal bepaalde beperkingen opgelegd. Het gebruik van dit product en beperkingen op dit product zijn afhankelijk van het tijdstip van aankoop omdat deze beperkingen door de ontwikkelaars van AACS na de productiedatum van dit product mogelijk alsnog zijn ingevoerd of gewijzigd.
- Verder worden BD-ROM Mark en BD+ ook gebruikt als contentbeveiliging voor het BD-formaat, dat bepaalde beperkingen oplegt inclusief afspeelbeperkingen aan met BD-ROM Mark en/of BD+ beveiligd materiaal. Voor extra informatie over AACS, BD-ROM Mark BD+ of dit product, kunt u contact opnemen met een officieel LG consumentenservicecentrum.
- Veel BD-ROM/DVD disks zijn gecodeerd met kopieerbeveiliging. Hierdoor dient u de speler rechtstreeks op uw tv aan te sluiten, niet op een videorecorder. Het aansluiten op een videorecorder heeft een gestoord beeld van tegen kopiëren beveiligde disks tot gevolg.
- Dit product maakt gebruik van technologie voor bescherming van auteursrechten die beschermd wordt door Amerikaanse patenten en andere intellectuele eigendomsrechten. Het gebruik van deze technologie ter bescherming van auteursrechten moet geautoriseerd worden door Macrovision en is bedoeld voor thuisgebruik en een beperkt aantal kijkbeurten, tenzij anderszins aangegeven door Macrovision. Terugconstrueren en demontage zijn verboden.
- Volgens de Amerikaanse wetgeving op het auteursrecht en de daarmee vergelijkbare wetgeving van andere landen zijn het onbevoegd opnemen, gebruiken, vertonen, distribueren en wijzigen van televisieprogramma's, videobanden, BD-ROM disks DVD's, CD's en andere materialen onderworpen aan het burgerlijk en/of strafrecht.

Belangrijke informatie over het tv-kleurensysteem

Het door deze speler gebruikte tv-kleurensysteem is afhankelijk van de afgespeelde disks.

Wanneer de speler bijvoorbeeld een volgens het NTSC-kleurensysteem opgenomen disk afspeelt, wordt het beeld als NTSC-signaal uitgevoerd.

Alleen kleurentelevisies die voor meerdere kleurensystemen geschikt zijn, kunnen alle door de speler uitgevoerde signalen verwerken.

- Als uw tv uitsluitend geschikt is voor PAL kleurensignalen toont het beeldscherm vervormde beelden wanneer u disks of video-inhoud gebruikt die in NTSC zijn opgenomen.
- Een kleuren-tv die voor meerdere systemen geschikt is, past het kleurensysteem automatisch aan bij het ingevoerde signaal. Wanneer het kleurensysteem niet automatisch wordt overgeschakeld, zet u de tv uit en weer aan waarna een normaal beeld op het beeldscherm moet verschijnen.
- Ook wanneer volgens het NTSC-kleurensysteem opgenomen disks door uw tv correct worden weergegeven is het mogelijk dat dit signaaltype niet correct door uw recorder wordt opgenomen.

Inhoud

1

Veiligheidsinformatie

- 3 Veiligheidsmaatregelen en waarschuwingen

2

Vorbereiding

- 8 **Inleiding**
- 8 Weergave van het symbool "O"
- 8 Symbolen in deze handleiding
- 8 Meegeleverde toebehoren
- 9 Afspeelbare disks
- 10 Bestandscompatibiliteit
- 11 Regiocodes
- 11 AVCHD (Advanced Video Codec High Definition)
- 11 Bepaalde systeemvereisten
- 11 Compatibiliteit
- 12 **Afstandsbediening**
- 13 **Voorpaneel**
- 13 **Achterpaneel**

3

Installeren

- 14 **Aansluiten op uw tv**
- 14 HDMI-aansluiting
- 15 Wat is SIMPLINK?
- 16 Component Video-aansluiting
- 16 Video/audio (links/rechts) aansluiting
- 17 Resolutie instellen
- 18 **Aansluiten op een versterker**
- 18 Via de HDMI-uitgang op een versterker aansluiten
- 19 Op een versterker aansluiten via de digitale uitvoer
- 19 Op een versterker aansluiten via de tweekanaals audio-uitgang
- 20 **Op een thuisnetwerk aansluiten**
- 20 Bedraad netwerk aansluiten
- 21 Een bedraad netwerk installeren
- 23 **Een usb-apparaat aansluiten**
- 23 Inhoud van een usb-apparaat afspelen
- 24 **Instellingen**
- 24 De setup-instellingen aanpassen
- 25 [SCHERM]-menu
- 26 [TAAL]-menu
- 27 [AUDIO]-menu
- 28 [SLOT]-menu
- 29 [NETWERK]-menu
- 30 [ANDERS]-menu

4

Bediening

- 31 Afspelen in het algemeen
- 33 Geavanceerd afspelen
- 37 Beeldscherm informatie (On-Screen Display)
- 40 De mogelijkheden van BD-LIVE
- 41 Film- en VR-disks afspelen
- 42 Foto's bekijken
- 44 Muziek luisteren tijdens een diapresentatie
- 45 Naar muziek luisteren
 - 45 Audio-cd's opnemen
 - 47 Informatie van de Gracenote Media Database weergeven
- 48 Afspelen van YouTube™ video's
 - 48 YouTube™ video's op uw tv bekijken
 - 48 Het YouTube™ menu
 - 49 Virtueel toetsenbord gebruiken
 - 50 Video's opzoeken
 - 51 Intekenen met uw YouTube™-account

5

Onderhoud

- 52 Wat u over disks moet weten
- 52 Behandeling van de speler

6

Oplossen van problemen

- 53 Algemeen
- 54 Beeld
- 54 Geluid
- 55 Netwerk

7

Bijlage

- 56 Een tv bedienen met de meegeleverde afstandsbediening
- 57 Netwerksoftware bijwerken
- 59 Regiocodes
- 60 Taalcodes
- 61 Handelsmerken en licenties
- 63 Audio-uitvoerspecificaties
- 65 Video-uitvoerresolutie
- 66 Technische specificaties
- 67 BELANGRIJKE INFORMATIE BETREFFENDE NETWERKDIENTEN
- 68 Melding open source-software

1

2

3

4

5

6

7

2 Voorbereiding

2

Voorbereiding

Inleiding

Weergave van het symbool "⊘"

"⊘" kan op uw tv-scherm verschijnen tijdens gebruik en geeft aan dat de functie die wordt uitgelegd in deze gebruikershandleiding bij het desbetreffende medium niet beschikbaar is.

Symbolen in deze handleiding



LET OP

Geeft aan dat er bijzondere opmerkingen en bedieningskenmerken zijn.



VOORZICHTIG

Vestigt uw aandacht op voorzorgsmaatregelen die mogelijke schade door verkeerd gebruik kunnen voorkomen.

Een hoofdstuk waarvan de titel een van de volgende symbolen bevat is alleen van toepassing op de disk waarnaar het symbool verwijst.

BD	BD-ROM disk
DVD	DVD-Video, DVD±R/RW in Video modus of VR modus en gefinaliseerd
AVCHD	DVD±R/RW in AVCHD formaat
ACD	Audio cd

MOVIE

In een usb-geheugen of op een disk opgeslagen filmbestanden

MUSIC

In een usb-geheugen of op een disk opgeslagen muziekbestanden

PHOTO

Fotobestanden

Meegeleverde toebehoren

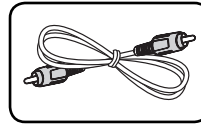

Videokabel (1)

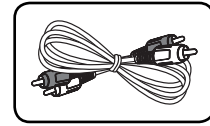

Audiokabel (1)

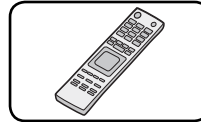

Afstandsbediening (1)

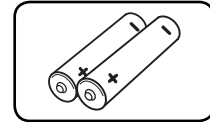

Batterijen (2)

Afspeelbare disks



Blu-ray

- Disks met films die u kunt kopen of huren.
- BD-R/RE disks die film-, muziek- of fotobestanden bevatten.



DVD-VIDEO (8 cm / 12 cm)

Disks met films die u kunt kopen of huren.



DVD±R (8 cm / 12 cm)

- Alleen video-opnamen, mits gefinaliseerd
- Ook tweelaags disks worden ondersteund
- Gefinaliseerd AVCHD-formaat
- DVD±R disks die film-, muziek- of fotobestanden bevatten.



DVD-RW (8 cm / 12 cm)

- Alleen VR modus, Videomodus en gefinaliseerd
- Gefinaliseerd AVCHD-formaat
- DVD-RW disks die film-, muziek- of fotobestanden bevatten.



DVD+RW (8 cm / 12 cm)

- Alleen video-opnamen, mits gefinaliseerd
- Gefinaliseerd AVCHD-formaat
- DVD+RW disks die film-, muziek- of fotobestanden bevatten.



Audio CD (8 cm / 12 cm)



CD-R/RW (8 cm / 12 cm)

CD-R/RW disks die audiotitels evenals film-, muziek- en fotobestanden kunnen bevatten.



LET OP

- Afhankelijk van de samenstelling van de opnameapparatuur of van de CD-R/RW (of DVD±R/RW) disk zelf, kunt u sommige CD-R/RW (of DVD±R/RW) disks niet met deze speler weergeven.
- Afhankelijk van de opnamesoftware en de finalisering is het mogelijk dat u sommige opgenomen disks (CD-R/RW, DVD±R/RW of BD-R/RE) niet met deze speler kunt weergeven.
- Het is mogelijk dat u CD-R/RW- en BD-R/RE, DVD±R/RW disks die met behulp van een pc of dvd- of cd-recorder zijn opgenomen niet met deze speler kunt weergeven als de disk beschadigd of als er vuil of condens op de lens van de speler aanwezig is.
- Als u een disk met behulp van een pc opneemt, is het mogelijk dat u de disk - zelfs als u deze in een compatibel formaat opneemt - niet kunt weergeven als gevolg van de instellingen van de applicatiesoftware die u hebt gebruikt om de disk te beschrijven. (Neem voor meer informatie contact op met de leverancier van de software.)
- Deze speler vereist dat de gebruikte disks en opnamen aan bepaalde technische normen voldoen om een optimaal opname- en weergaveresultaat te bereiken.
- Vooraf opgenomen dvd-disks worden automatisch op deze normen ingesteld. Er is een groot aantal verschillende typen opneembare diskformaten (waaronder begrepen cd-r-disks die mp3- of wma-bestanden bevatten) en deze vereisen bepaalde vooraf aanwezige voorwaarden om het compatibel afspelen mogelijk te maken.
- Hybride disks zijn aan één zijde voorzien van een BD-ROM- en een DVD (of CD)-laag. Op deze speler kunt u alleen de BD-ROM-laag van dit type disks afspelen.
- Wij nemen aan dat u weet dat u toestemming moet hebben voor het downloaden van mp3- en wma-bestanden van het internet. Ons bedrijf heeft niet het recht deze toestemming te verlenen. U moet toestemming hebben van de eigenaar van het auteursrecht ("copyright").
- U moet de optie voor diskformattering instellen op [Mastered] om de disks bij het formatteren van opnieuw beschrijfbaar disks geschikt te maken voor LG spelers. Wanneer u de optie instelt op Live Player kunt u daarmee geformatteerde disks niet op LG spelers gebruiken. (Mastered/Live bestandssysteem: Diskformatteringssysteem voor Windows Vista)

Bestandscompatibiliteit

Volledig

Beschikbare bestandsextensies:

“.jpg”, “.jpeg”, “.png”, “.avi”, “.divx”, “.mpg”, “.mpeg”, “.mkv”, “.mp4”, “.mp3”, “.wma”, “.wav”

- Sommige “wav”-bestanden worden op deze speler niet ondersteund.
- De bestandsnaam is tot 180 tekens beperkt.
- Afhankelijk van de grootte en het aantal bestanden kan het enige minuten duren om de inhoud op het medium in te lezen.

Maximum aantal bestanden/mappen:

Minder dan 2000 (totaal aantal bestanden en mappen)

CD-R/RW, DVD±R/RW, BD-R/RE formaat:

ISO 9660+JOLIET, UDF en UDF Bridge formaat

Film

Beschikbare resolutiegrootte:

1920 x 1080 (B x H) pixels

Af speelbare ondertitels:

SubRip (.srt / .txt), SAMI (.smi), SubStation Alpha (.ssa/.txt), MicroDVD (.sub/.txt), VobSub (.sub), SubViewer 1.0 (.sub), SubViewer 2.0 (.sub/.txt), TMLayer (.txt), DVD Subtitle System (.txt)

Af speelbare Codec-indeling: “DIVX3.xx”, “DIVX4.xx”, “DIVX5.xx”, “XVID”, “DIVX6.xx” (alleen standaard afspelen), H.264/MPEG-4 AVC, MPEG1 SS, MPEG2 PS, MPEG2 TS

Af speelbare audio-indeling: “Dolby Digital”, “DTS”, “MP3”, “WMA”, “AAC”, “AC3”

- Niet alle WMA- en AAC-audioformaten zijn voor dit apparaat geschikt.

Bemonsteringsfrequentie: binnen 32-48 kHz (WMA), binnen 16 en 48 kHz (MP3)

Bitsnelheid: binnen 20-320 Kbps (WMA), binnen 32 en 320 Kbps (MP3)



LET OP

- Het is mogelijk dat HD filmbestanden op een CD of USB 1.0/1.1 niet goed afgespeeld worden. BD, DVD of USB 2.0 worden aanbevolen om HD filmbestanden af te spelen.
- Deze speler ondersteunt H.264/MPEG-4 AVC profile Main, High op niveau 4.1. Bij titels met een hoger niveau verschijnt een waarschuwing op het beeldscherm.
- Deze speler ondersteunt geen bestanden die met GMC^{*1} of Qpel^{*2} zijn opgenomen. Dat zijn videocoderingstechnieken volgens de MPEG4-norm zoals DivX en XviD.
*1 GMC – Global Motion Compensation
*2 Qpel – Quarter pixel

Muziek

Bemonsteringsfrequentie: binnen 8 – 48 kHz (WMA), binnen 11 – 48 kHz (MP3)

Bitsnelheid: binnen 8 - 320 Kbps (WMA, MP3)



LET OP

- Dit apparaat ondersteunt geen ID3 tag-embedded mp3-bestanden.
- De totale op het beeldscherm aamgegeven afspeeltijd is voor VBR-bestanden mogelijk niet juist.

Foto

Geadviseerde grootte:

Minder dan 4000 x 3000 x 24 bits/pixels

Minder dan 3000 x 3000 x 32 bits/pixels

- Progressieve en lossless-compression fotobebestanden worden niet ondersteund.

Regiocodes

Achterop deze speler is een regiocode aangegeven. Deze speler is uitsluitend geschikt voor het afspelen van BD-ROM- en DVD-disks waarop dezelfde regiocode of de tekst (Alles) is aangegeven.

AVCHD (Advanced Video Codec High Definition)

- Deze speler kan volgens AVCHD geformatteerde disks afspelen. Deze disks worden normaliter opgenomen en gebruikt in camcorders.
- Het AVCHD formaat is een hogedefinitie digitaal videocamera formaat.
- Het MPEG-4 AVC/H.264 formaat kan beelden efficiënter comprimeren dan de conventionele beeldcompressietechnologie.
- Sommige AVCHD disks gebruiken het "x.v.Color" formaat.
- Deze speler kan AVCHD disks afspelen die met de "x.v.Color" indeling zijn opgenomen.
- Sommige volgens AVCHD opgenomen discs zijn met deze apparatuur niet afspeelbaar, afhankelijk van de opnameomstandigheden.
- AVCHD disks moeten gefinaliseerd worden.
- "x.v.Color" biedt een breder kleurspectrum dan normale DVD camcorderdisks.

Bepaalde systeemvereisten

Voor het afspelen van hogedefinitie video:

- Hogedefinitie-beeldscherm met COMPONENT of HDMI ingangen.
- BD-ROM disk met hogedefinitiemateriaal.
- Voor de weergave van bepaald materiaal is een monitor nodig met een voor HDMI of HDCP geschikte DVI-ingang (als aangegeven door de producenten van de disk).

- Voor de up-conversie van DVD's die materiaal van standaard-definitie bevatten is voor de weergave van tegen kopiëren beveiligd materiaal een beeldscherm nodig met een DVI-ingang die voor HDMI of HDMI geschikt is.

Voor meerkanaals weergave van Dolby® Digital Plus, Dolby TrueHD en DTS-HD:

- Een versterker/ontvanger met een ingebouwde (Dolby Digital, Dolby Digital Plus, Dolby TrueHD, DTS of DTS-HD) decoder.
- Hoofd-, midden- en surround-luidsprekers en een subwoofer zoals vereist voor het gekozen formaat.

Compatibiliteit

- Omdat BD-ROM een nieuw formaat is, kunnen de digitale aansluitingen bij bepaalde discs compatibiliteitsproblemen geven. Neem contact op met een LG compatibili- u compatibiliteitsproblemen tegenkomt.
- De weergave van hogedefinitiemateriaal en het omzetten van standaard DVD inhoud kan een monitor vereisen met ingangen die geschikt zijn voor HDMI of een voor HDCP geschikte DVI.
- Sommige BD-ROM en DVD disks kunnen het gebruik van bepaalde bedieningscommando's of functies beperken.
- Dolby TrueHD, Dolby Digital Plus en DTS-HD worden ondersteund met maximaal 7.1 kanalen als u een HDMI aansluiting gebruikt voor de audio-uitvoer van het toestel.
- U kunt een USB-apparaat gebruiken om bepaalde aan disks gerelateerde informatie op te slaan waaronder gedownload on-line materiaal. De disk die u gebruikt bepaalt hoe lang deze informatie wordt bewaard.

Afstandsbediening

2
Voorbereiding



Batterijen installeren

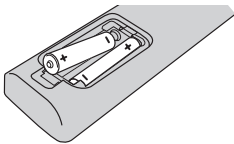

Verwijder de batterijdeksel aan de achterkant van de afstandsbediening en plaats er twee R03 (grootte AAA) batterijen in waarbij de plus + en de min op elkaar moeten aansluiten.

..... **1**

⏻ (POWER): Schakelt het toestel AAN/UIT.

▲ (OPEN/CLOSE): Opent of sluit de disklade.

0-9 cijfertoetsen: Selecteert genummerde opties in een menu of voert letters in het keypadmenu in.

CLEAR: Verwijdert een markering in het zoekmenu of een getal tijdens het instellen van het wachtwoord.

REPEAT: Hiermee herhaalt u een bepaald hoofdstuk.

..... **2**

◀/▶ (SCAN): Zoekt achterwaarts of voorwaarts.

⏮/⏭ (SKIP): Naar volgende of vorige bestand/track/hoofdstuk gaan.

■ (STOP): Stopt de weergave.

▶ (PLAY): De weergave starten.

⏸ (PAUSE): Pauzeert het afspelen.

..... **3**

HOME (🏠): Geeft het [Beginmenu] weer of stopt hiermee.

MUSIC ID: Wanneer dit apparaat op een netwerk is aangesloten kan het tijdens het afspelen van films informatie leveren over het momenteel afgespeelde nummer.

INFO/DISPLAY (ℹ):

Opent of sluit het OSD-beeldschermmenu.

Richtingknoppen: Hiermee selecteert u een optie in het menu.

ENTER (⊙): Bevestigt de menukeuze.

RETURN (↶): Sluit het menu af en hervat het afspelen. De functie "Afspelen hervatten" werkt bij bepaalde BD-ROM-discs niet.

TITLE/POP-UP: Toont het DVD titelmenu of BD-ROM popupmenu, indien beschikbaar.

DISC MENU: Opent een menu op een disk.

..... **4**

Gekleurde (R, G, Y, B) knoppen: Hiermee kunt u door BD-ROM-menu's navigeren. Ze worden ook gebruikt voor de menu's [Film], [Foto], [Muziek] en [YouTube™].

MARKER: Markeert om het even welk punt tijdens de weergave.

SEARCH: Opent of sluit het zoekmenu.

ZOOM: Opent of sluit het [Zoomen] menu.

Tv-bedieningsknoppen: Zie bladzijde 56.

Voorpaneel

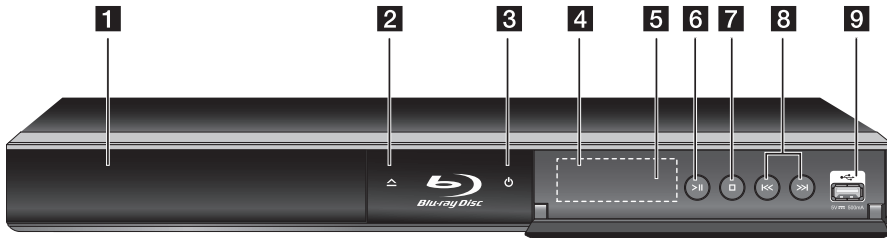

- | | |
|--|------------------------------|
| 1 Disklade | 6 ►/ (PLAY / PAUSE) |
| 2 ▲ (OPEN/CLOSE) | 7 ■ (STOP) |
| 3 ⏻ (POWER) knop | 8 ⏮/⏭ (SKIP) |
| 4 Display | 9 USB-poort |
| 5 Sensor van de afstandsbediening | |

2

Voorbereiding

Achterpaneel

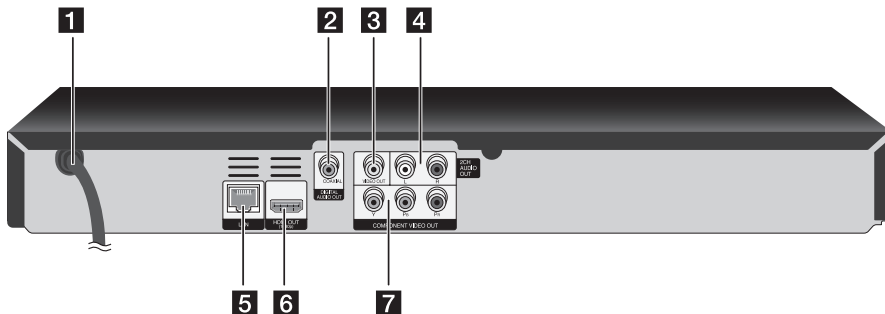

- | | |
|---------------------------------------|--|
| 1 Netvoedingskabel | 5 LAN-poort |
| 2 DIGITAL AUDIO OUT (COAXIAL) | 6 HDMI OUT (Type A, versie 1.3) |
| 3 VIDEO OUT | 7 COMPONENT VIDEO OUT (Y Pb Pr) |
| 4 2CH AUDIO OUT (links/rechts) | |

3 Installeren

Aansluiten op uw tv

3
Installeren

Maak een van de volgende aansluitingen, afhankelijk van de mogelijkheden van uw bestaande apparaat.

- HDMI-aansluiting (pagina 14-15)
- Component Video-aansluiting (pagina 16)
- Video/audio (links/rechts) aansluiting (pagina 16)

! LET OP

- Afhankelijk van uw tv en andere apparatuur die u wilt aansluiten, zijn er verschillende manieren waarop u de speler kunt aansluiten. Kies één van de aansluitmogelijkheden die in deze handleiding beschreven zijn.
- Zie de handleidingen van uw tv, geluidsweergavesysteem of andere apparaten om de beste aansluitingen te kunnen maken.
- Sluit de AUDIO OUT stekkerbus van de speler niet aan op de phono ingang (opnamedeck) van uw audiosysteem.
- Sluit uw speler niet aan via een videorecorder. Het DVD-beeld kan gestoord worden door het kopieerbeveiligingssysteem.

HDMI-aansluiting

Indien u een HDMI tv of monitor hebt, kunt u deze aansluiten op de speler met behulp van een HDMI kabel (Type A, versie 1.3). Sluit de HDMI ingang van de speler aan op de HDMI ingang van een HDMI compatibele tv of monitor.

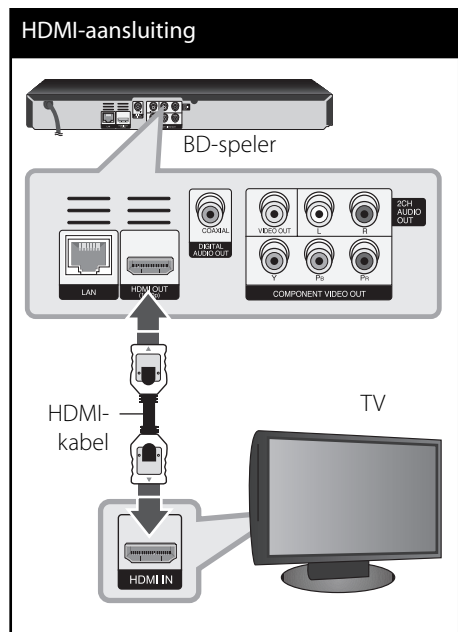

Stel de tv-bron in op HDMI (zie de handleiding van de tv).



LET OP

- Als een aangesloten HDMI-apparaat het audio-uitgangssignaal van de speler niet accepteert, is het mogelijk dat het geluid van het HDMI-apparaat is vervormd of niet wordt uitgevoerd.
- Als u een HDMI-verbinding gebruikt, kunt u de resolutie van het HDMI-uitgangssignaal aanpassen. (Zie "Resolutie instellen" op pagina 17.)
- Selecteer het type video-uitvoer van de HDMI-uitgang met gebruikmaking van de optie [HDMI Kleur instelling.] in het [Instellen]-menu (zie pagina 26).
- Er kunnen foutmeldingen ontstaan indien u de resolutie wijzigt terwijl de aansluiting reeds voltooid is. Om het probleem op te lossen, schakelt u de speler uit en weer in.
- Indien de HDMI aansluiting met HDCP niet geverifieerd is, wordt het tv-scherm gewijzigd naar een zwart scherm. In dat geval controleert u de HDMI-aansluiting, of koppelt u de HDMI-kabel los.
- Als ruis ("sneeuw") of strepen op het beeldscherm verschijnen, controleer dan de lengte van de HDMI-kabel (deze mag maximaal 4,5 m lang zijn).

Extra informatie over HDMI

- Indien u een HDMI- of DVI-compatibel apparaat aansluit, controleert u het volgende:
 - Schakel het HDMI/DVI toestel en deze speler uit. Schakel vervolgens het HDMI/DVI toestel in en wacht ongeveer 30 seconden, schakel vervolgens deze speler in.
 - De video-ingang van het aangesloten toestel is correct ingesteld voor deze speler.
 - Het aangesloten apparaat is compatibel met 720x576p, 1280x720p, 1920x1080i of 1920x1080p video-invoer.

- Niet alle met HDCP compatibele HDMI of DVI apparaten zijn voor deze speler geschikt.
 - Het beeld van niet-HDCP-apparaten wordt niet juist weergegeven.
 - Deze speler speelt niet af en het tv-scherm wordt zwart.

Wat is SIMPLINK?



Sommige functies van dit toestel worden bediend via de afstandsbediening van de tv indien dit toestel en een LG televisie met SIMPLINK verbonden zijn via een HDMI-aansluiting.

De volgende functies kunt u met de afstandsbediening van een LG televisie bedienen Afspelen, Pauzeren, Scannen, Overslaan, Stoppen, Uitschakelen enzovoort.

Zie de handleiding van de tv voor meer informatie over de SIMPLINK functie.

LG televisies met SIMPLINK functie hebben het bovenstaande logo.



LET OP

Afhankelijk van het type disk of de manier van afspelen is het mogelijk dat bepaalde SIMPLINK-besturingsfuncties een ander effect hebben dan uw bedoeling is of helemaal niet werken.

Component Video-aansluiting

Sluit de COMPONENT VIDEO OUT van de speler met een component videokabel aan op gelijksoortige ingangsbussen van de tv. Met de audiokabels sluit u de linker en rechter AUDIO OUT van de speler aan op de linker en rechter AUDIO-INGANGEN van de tv.

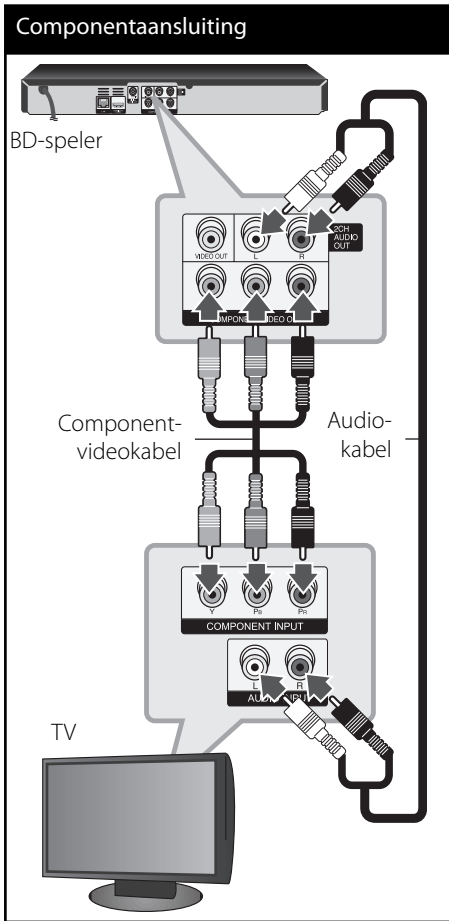

Video/audio (links/rechts) aansluiting

Sluit de VIDEO OUT stekkerbus van de speler aan op de video-ingang van de tv. Gebruik hiervoor een videokabel. Met de audiokabels sluit u de linker en rechter AUDIO OUT van de speler aan op de linker en rechter AUDIO INGANGEN van de tv.

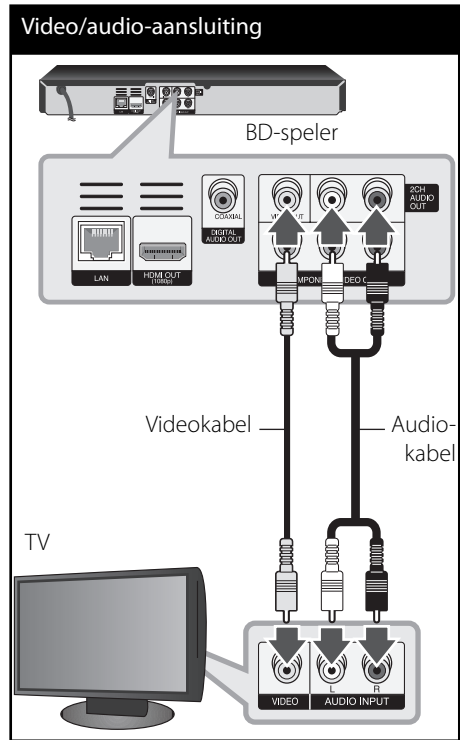

3 Installeren

! LET OP
 Indien u gebruik maakt van een COMPONENT VIDEO UIT-aansluiting, kunt u de resolutie van het uitvoersignaal wijzigen. (Zie "Resolutie instellen" op bladzijde 17.)

Resolutie instellen

De speler is geschikt voor in verschillende uitvoerresoluties voor HDMI en COMPONENT VIDEO uitgangen. U kunt de resolutie aanpassen in het [Instellen]-menu.

1. Druk op HOME (🏠).
2. Gebruik </> om [Instellen] te selecteren en druk op ENTER (Ⓞ).
Het installatiemenu verschijnt.



3. Selecteer met ^/V de optie [SCHERM] en druk vervolgens op > om naar het tweede niveau te gaan.

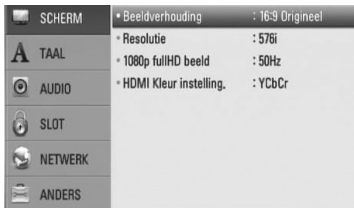

4. Selecteer met ^/V de optie [Resolutie] en druk vervolgens op ENTER (Ⓞ) om naar het volgende niveau te gaan.

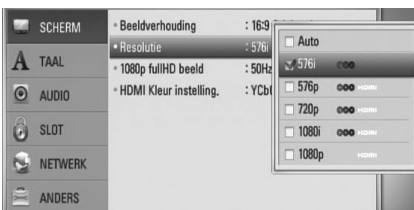

5. Selecteer met ^/V de gewenste instelling en druk vervolgens op ENTER (Ⓞ) om uw keuze te bevestigen.

! LET OP

- Als de tv de door u op de speler ingestelde resolutie niet accepteert, kunt u de resolutie als volgt op 576p instellen:
 1. Druk op ▲ om de diskade te openen.
 2. Druk minstens vijf seconden op ■ STOP.
- De resolutie van de video-uitvoer is van verschillende factoren afhankelijk. Zie “Resolutie video-uitvoersignaal” op pagina 65.



Installeren

Aansluiten op een versterker

Maak een van de volgende verbindingen, afhankelijk van de mogelijkheden van uw bestaande apparatuur.

- HDMI-audio-aansluiting (pagina 18)
- Digitale audio-aansluiting (pagina 19)
- Tweekanaals analoge radioverbinding (pagina 19)

Het type audio-uitgang is van veel factoren afhankelijk. Zie voor meer informatie het hoofdstuk "Audio-uitvoerspecificaties" op pagina 63-64.

Belangrijke informatie over digitaal meerkanaals geluid

Een digitale meerkanaals aansluiting biedt de beste geluidskwaliteit. Hiervoor hebt u een meerkanaals audio/videoreceiver nodig die een of meer audioformaten ondersteunt die door uw speler worden ondersteund. Raadpleeg de handleiding van de receiver en de logo's op de voorzijde van de receiver. (PCM Stereo, PCM Multi-ch, Dolby Digital, Dolby Digital Plus, Dolby TrueHD, DTS gegevens/tijdsinformatie DTS-HD)

Via de HDMI-uitgang op een versterker aansluiten

Sluit de HDMI OUT van de speler met een HDMI-kabel aan op de overeenkomstige HDMI-INGANG van de versterker. U moet bovendien de digitale uitgang van de speler activeren. (Zie "[AUDIO]-menu" op pagina 27-28.)

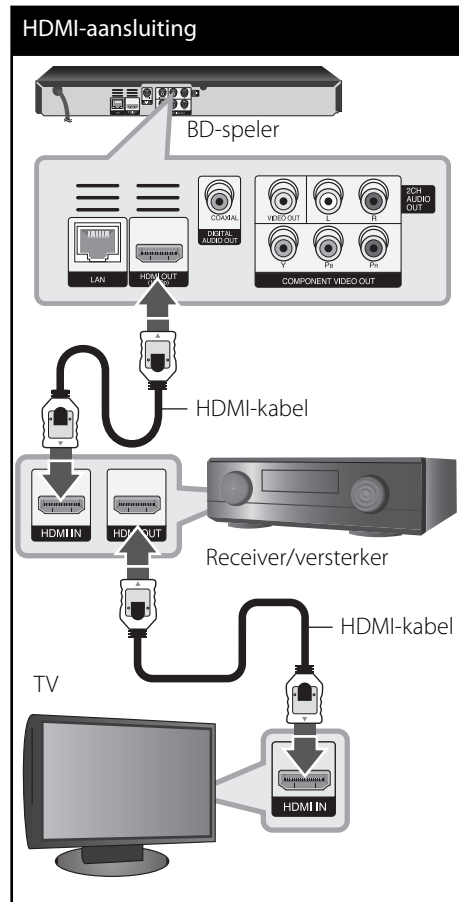

Als uw versterker een HDMI-uitgang heeft, sluit u de HDMI-uitgang van de speler met een HDMI-kabel aan op de HDMI-ingang van uw tv.

Op een versterker aansluiten via de digitale uitvoer

Sluit de DIGITAL AUDIO OUT van de speler aan op de overeenkomstige audio-ingang (COAXIAL) van de versterker. Gebruik een in de handel verkrijgbare digitale audiokabel. U moet bovendien de digitale uitgang van de speler activeren. (Zie "[AUDIO]-menu" op pagina 27-28.)

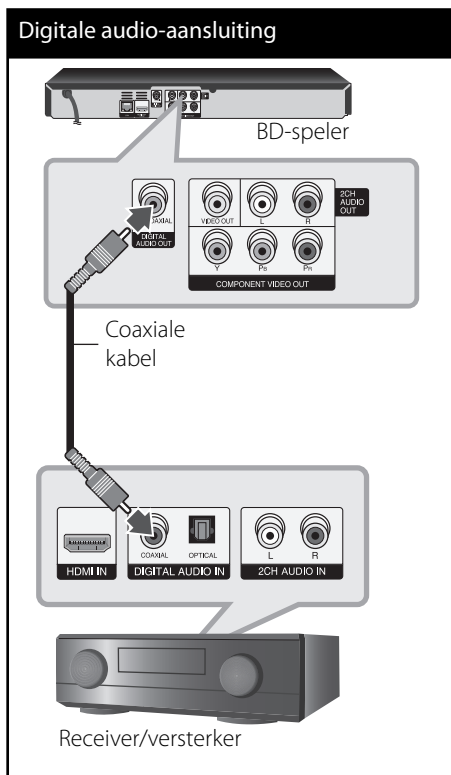

Op een versterker aansluiten via de tweekanaals audio-uitgang

Sluit met de audiokabels de linker en rechter tweekanaals 2CH AUDIO OUT van de speler aan op de linker en rechter audio-ingangen van uw versterker, receiver of stereo-installatie.

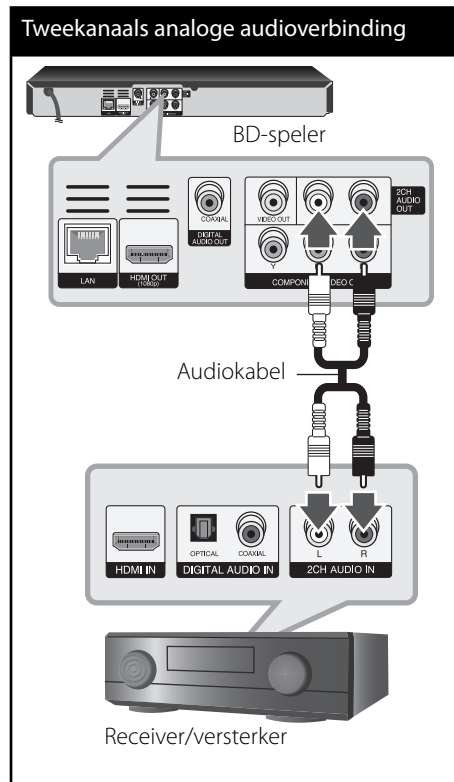

3

Installeren

Op een thuisnetwerk aansluiten

U kunt deze speler via de LAN-poort achterop de speler op een lokaal netwerk (LAN) aansluiten. Door het apparaat op een breedband-thuisnetwerk aan te sluiten hebt u toegang tot diensten als software-updates, BD-LIVE interactiviteit en YouTube™.

3

Installeren

Bedraad netwerk aansluiten

Sluit de LAN-poort van de speler met een in de handel verkrijgbare LAN- of Ethernetkabel (CAT5 of beter met RJ45-connector) aan op de daarmee overeenkomende poort van uw modem of router.

! LET OP

- Houd een LAN-kabel bij het aansluiten en ontkoppelen altijd bij de stekker vast. Trek bij het ontkoppelen niet aan de LAN-kabel maar ontkoppel de kabel terwijl u het blokkeernokje indrukt.
- Sluit geen modulaire telefoonkabel op een LAN-poort aan.
- Omdat er verschillende aansluitingsconfiguraties mogelijk zijn, moet u de specificaties van uw telefoonverbinding of internetleverancier opvolgen.

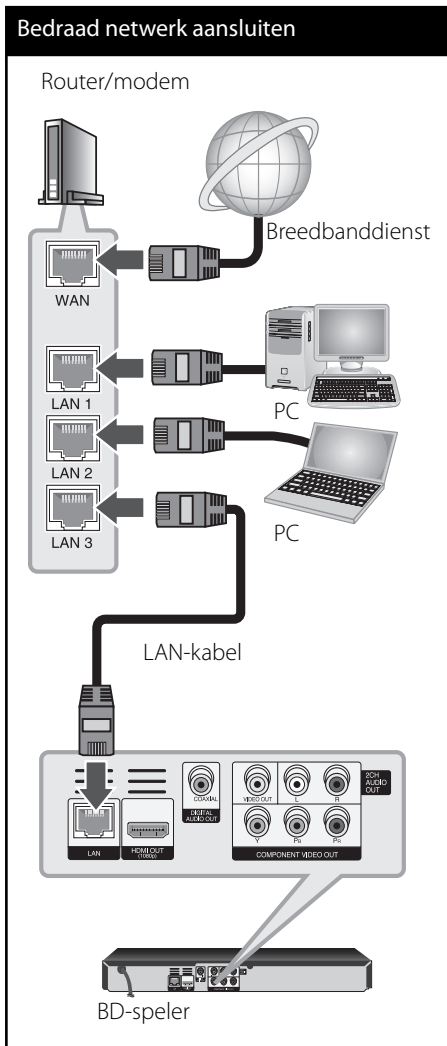

Een bedraad netwerk installeren

Als er een DHCP-server via een kabelverbinding op het LAN-netwerk is aangesloten, krijgt deze speler automatisch een IP-adres toegewezen. Bij sommige thuisnetwerken is het nodig de netwerkinstelling van de speler aan te passen nadat de fysieke verbinding is opgebouwd. Pas de [NETWERK]-instelling als volgt aan.

Vorbereiding

Voordat u het bedrade netwerk installeert, moet u uw thuisnetwerk op een breedband-internetverbinding aansluiten.

1. Selecteer de optie [Verbindingsinstelling] in het [Instellen]-menu en druk vervolgens op ENTER (⊙).



2. Gebruik $\wedge/V/</>$ om de IP-modus tussen [Dynamisch] en [Statisch] te selecteren. Meestal kunt u het best [Dynamisch] selecteren om automatisch een IP-adres toe te wijzen.



! LET OP

Als er een DHCP-server in het netwerk aanwezig is en u wilt het IP-adres met de hand instellen, selecteer dan [Statisch] en stel vervolgens de opties [IP Adres], [Subnet Mask], [Gateway] en [DNS Server] met behulp van $\wedge/V/</>$ en de cijfertoetsen in. Als u bij het invoeren van een getal een fout maakt, druk dan op CLEAR om het gemarkeerde gedeelte te wissen.

3. Selecteer [OK] en druk op ENTER (⊙) om de netwerkinstellingen toe te passen.
4. Vervolgens vraagt de speler u de netwerkverbinding te testen. Selecteer [OK] en druk op ENTER (⊙) om de netwerkverbinding te voltooien.
5. Als u bij de bovenstaande stap 4 de optie [Test] selecteert en op ENTER (⊙) drukt, wordt de verbindingstatus van het netwerk op het scherm weergegeven. U kunt het netwerk ook testen met behulp van de optie [Verbindingsstatus] in het [Instellen]-menu.

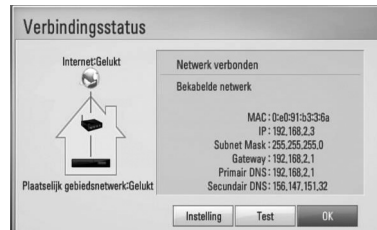

3 Installeren

Belangrijke informatie over netwerkverbindingen:

- Problemen bij het opbouwen van een netwerkverbinding kunt u vaak oplossen door de router of de modem te resetten. Nadat u de speler op het thuisnetwerk hebt aangesloten, schakelt u de stroom even uit of maakt u de stroomkabel van de router van het thuisnetwerk of de kabelmodem los. Vervolgens schakelt u de stroom weer in en/of sluit u de stroomkabel weer aan.
- Uw internetleverancier (ISP) kan contractueel bepalen hoeveel voor internet geschikte apparaten u op één internetaansluiting mag aansluiten. Neem voor meer informatie contact op met uw internetleverancier.
- LG Electronics is niet verantwoordelijk voor storingen van de speler en/of de internetverbinding ten gevolge van communicatiefouten/storingen die verband houden met uw breedbandinternetaansluiting of andere aangesloten apparatuur.
- De functies van BD-ROM-disks die via een internetverbinding beschikbaar zijn, worden niet door ons ontwikkeld of geleverd en wij zijn dan ook niet verantwoordelijk voor de functionaliteit of leverbaarheid ervan. Bepaalde aan disks gerelateerde inhoud die via een internetaansluiting beschikbaar kan komen, is mogelijk niet voor deze speler geschikt. Als u vragen hebt over dergelijk materiaal, neem dan contact op met de producent van de disk.
- Bepaald internetmateriaal kan een internetverbinding met een grotere bandbreedte vereisen.
- Zelfs als de speler op de juiste wijze is aangesloten en geconfigureerd, is het mogelijk dat bepaald internetmateriaal niet op de juiste wijze werkt door internetopstoppingen, de kwaliteit of de bandbreedte van uw internetverbinding of problemen bij de leverancier van het materiaal.
- Het is mogelijk dat een aantal functies van de internetverbinding niet beschikbaar is wegens bepaalde beperkingen die door de leverancier van uw breedbandinternetverbinding (ISP) zijn ingesteld.
- Alle kosten, inclusief de kosten van telefoonverbindingen die door uw internetleverancier aan u in rekening worden gebracht, komen voor uw rekening.
- Voor een kabelaansluiting op deze speler is een 10 Base-T of 100 Base-TX LAN-poort nodig. Als uw internetleverancier een dergelijke aansluiting niet toestaat, kunt u de speler niet aansluiten.
- Voor het gebruik van een xDSL-service moet u een router aansluiten.
- Voor het gebruik van DSL-diensten is een DSL-modem vereist en voor het gebruik van kabelmodemdiensten is een kabelmodem vereist. Afhankelijk van de toegangsmethode van, en de abonnementsovereenkomst met, uw internetleverancier is het mogelijk dat u de internetverbindingfunctie van deze speler niet kunt gebruiken of dat uw internetleverancier beperkingen heeft gesteld aan het aantal apparaten dat u gelijktijdig kunt aansluiten. (Als uw internetleverancier de met u gesloten abonnementsovereenkomst tot één apparaat heeft beperkt, is het mogelijk dat u deze speler niet op het internet kunt aansluiten als u al een pc op het internet hebt aangesloten.)
- Mogelijk is het gebruik van een router niet of slechts onder beperkende voorwaarden toegestaan, afhankelijk van het beleid van uw internetleverancier en de door deze bedongen beperkingen. Neem voor meer informatie rechtstreeks contact op met uw internetleverancier.

Een usb-apparaat aansluiten

De speler kan in een usb-apparaat opgeslagen films, muziek en fotobestanden afspelen.

Inhoud van een usb-apparaat afspelen

1. Plaats een usb-geheugenstick in de usb-poort zodat deze goed vast zit.



Wanneer u een usb-geheugenstick in het openingsmenu aansluit, speelt speler automatisch muziekbestanden die op de usb-geheugenstick zijn opgeslagen. Als de usb-geheugenstick verschillende typen bestanden bevat, verschijnt een menu voor het selecteren van het bestandstype.

De laadtijd kan een paar minuten belopen afhankelijk van het aantal bestanden dat op de usb-geheugenstick is opgeslagen. Om het laden te stoppen drukt u op ENTER (⊙) nadat u [Annuleren] hebt geselecteerd.

2. Druk op HOME (🏠).

3. Selecteer [Film], [Foto] of [Muziek] met </> en druk op ENTER (⊙).



4. Selecteer de optie [USB] met </> en druk op ENTER (⊙).

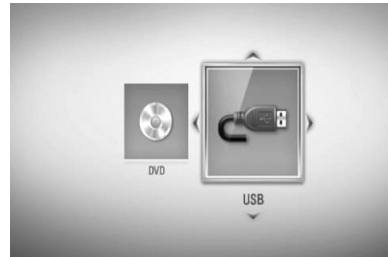

5. Selecteer een bestand met ^/v/</> en druk op PLAY of ENTER (⊙) om het bestand af te spelen.



6. Maak het usb-apparaat voorzichtig los.

! LET OP

- Voor het openen van bestanden (film, foto en muziek) ondersteunt deze speler usb-flashgeheugens en volgens FAT 16, FAT 32 en NTFS geformatteerde harde disks (HDD). Bij het opnemen van BD-LIVE en audio-cd's worden alleen volgens FAT 16 en FAT 32 geformatteerde media ondersteund. Gebruik het usb-flashgeheugen of een externe HDD die volgens FAT16 of FAT32 is geformatteerd wanneer u BD-LIVE of audio-cd's wilt opnemen.
- U kunt een usb-apparaat gebruiken voor plaatselijke opslag van BD-LIVE disks via het internet.
- Dit apparaat ondersteunt totaal vier partities van een usb-apparaat.
- Ontkoppel nooit een usb-apparaat als de speler ingeschakeld is (afspelen, kopiëren e.d.).
- Usb-apparaten die na aansluiting op een computer de installatie van extra programma's vereisen, worden niet ondersteund.
- Usb-apparaat: usb-geheugenstick die USB 1.1 en USB 2.0 ondersteunt.
- Film-, muziek- en fotobestanden kunnen worden afgespeeld. Voor informatie over gebruik van elk bestand kijkt u op de relevante pagina's.
- We raden u aan regelmatig back-ups te maken om gegevensverlies te voorkomen.
- Als u een usb-verlengkabel, een usb-hub of een usb-multireader gebruikt, is het mogelijk dat de usb-geheugenstick niet wordt herkend.
- Sommige usb-apparaten zijn niet geschikt voor dit apparaat.
- Digitale camera's en mobiele telefoons worden niet ondersteund.
- De usb-poort van de speler kan niet aangesloten worden op een pc. De speler kan niet gebruikt worden als opslagmedium.

Instellingen

De setup-instellingen aanpassen

U kunt de instellingen van de speler in het [Instellen]-menu aanpassen.

1. Druk op HOME (🏠).



2. Gebruik </> om [Instellen] te selecteren en druk op ENTER (⊙).

Het installatiemenu verschijnt.

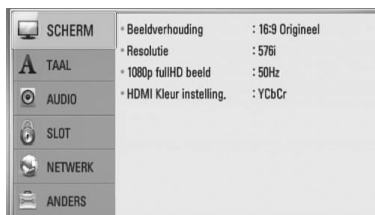

3. Selecteer de eerste setup-optie met ▲/▼ en druk op > om naar het tweede niveau te gaan.



- Gebruik Δ/V om een tweede setup-optie te selecteren en druk op ENTER (⊙) om naar het derde niveau te gaan.



- Gebruik Δ/V om de gewenste instelling te selecteren en druk op ENTER (⊙) om uw selectie te bevestigen.



[SCHERM]-menu

Beeldverhouding

Selecteer de hoogste-breedteverhouding (aspect ratio) die met uw tv overeenstemt.

[4:3 Letter Box]

Selecteer deze optie wanneer een standaard 4:3-tv is aangesloten. Shows, theatervoorstellingen e.d. worden met zwarte balken aan de boven- en onderkant van het beeld weergegeven.

[4:3 Pan Scan]

Selecteer deze optie wanneer een standaard 4:3-tv is aangesloten. Het tv-beeld wordt beeldvullend weergegeven. Bij deze optie wordt het tv-beeld echter links en rechts aangesneden.

[16:9 Origineel]

Selecteer deze optie wanneer een 16:9 breedbeeld-tv is aangesloten. In de verhouding 4:3 ontvangen beelden worden in de oorspronkelijke 4:3 verhouding weergegeven met links en rechts een zwarte balk.

[16:9 Volledig]

Selecteer deze optie wanneer een 16:9 breedbeeld-tv is aangesloten. Beelden met de oorspronkelijke verhouding 4:3 worden lineair vergroot en schermvullend weergegeven.



LET OP

De opties [4:3 Letter Box] en [4:3 Pan Scan] zijn niet beschikbaar wanneer u een hogere resolutie dan 720p kiest.

Resolutie

Hiermee stelt u de uitgangsverhouding van het HDMI- en Component-Video-sigitaal in. Zie pagina 17 en 65 voor meer informatie over de instelling van de resolutie.

[Auto]

Als de HDMI-uitgang is aangesloten op een tv die scherm informatie levert, wordt automatisch de resolutie die het best bij de aangesloten tv past geselecteerd. Indien de COMPONENT VIDEO UIT alleen aangesloten is, wijzigt dit de standaard resolutie naar 1080i als standaard.

[1080p]

Stuurt progressieve video van 1080 lijnen uit.

[1080i]

Stuurt geïnterlineerde video van 1080 lijnen uit.

[720p]

Stuurt progressieve video van 720 lijnen uit.

[576p]

Stuurt progressieve video van 576 lijnen uit.

[576i]

Stuurt geïnterlineerde video van 576 lijnen uit.

1080p fullHD beeld

Indien de resolutie ingesteld is op 1080p, selecteert u [24 Hz] voor en vloeiende weergave van filmmateriaal (1080p/24 Hz) op een voor HDMI geschikt scherm dat compatibel is met 1080p/24 Hz invoer.

! LET OP

- Wanneer u [24 Hz] selecteert, moet u rekening houden met de mogelijkheid van enige beeldstoring wanneer de video overschakelt tussen video- en filmmateriaal. Als dat het geval is, selecteert u [50 Hz].
- Zelfs indien het [1080p fullHD beeld] is ingesteld op [24 Hz] zal de daadwerkelijke framefrequentie van de video-uitvoer 50 Hz of 60 Hz bedragen volgens het videobronformaat, indien uw tv niet compatibel is met 1080p/24 Hz.

3

Installeren

HDMI Kleur instelling.

Selecteer het type uitvoer van de HDMI OUT stekker. Raadpleeg voor deze instelling de handleiding van uw tv of monitor.

[YCbCr]

Selecteer deze instelling als u de speler aansluit op een voor HDMI geschikte tv of monitor.

[RGB]

Selecteer deze instelling als u de speler aansluit op een voor DVI geschikte tv of monitor.

A [TAAL]-menu

Schermmenu

Selecteer een taal voor het [Instellen]-menu en OSD-beeldschermtekst.

Disk Menu/Audio disk/ disk ondertiteling

Selecteer de taal die u voor gesproken taal (disk audio), de ondertiteling en het diskmenu wilt gebruiken.

[Origineel]

Verwijst naar de oorspronkelijke taal die op de disk is opgenomen.

[Anders]

Druk op ENTER (⊙) om een andere taal te selecteren. Gebruik de cijfertoetsen en vervolgens ENTER (⊙) om de overeenkomende 4-cijferige code in te voeren volgens de taalcode lijst op bladzijde 60.

[Uit] (Alleen diskondertiteling)

Schakelt de ondertiteling uit.

! LET OP

Afhankelijk van het type disk is het mogelijk dat de door u gekozen taalinstelling niet werkt.



[AUDIO]-menu

Elke disk bevat een aantal verschillende mogelijkheden voor geluidswaergave. Stel de audio-opties van de speler in volgens het type audiosysteem dat u gebruikt.



LET OP

Zie voor meer informatie "Audio uitvoerspecificaties" op pagina 63-64 omdat allerlei factoren van invloed zijn op het type audio-uitvoer.



LET OP

- Wanneer u de optie [HDM] instelt op [PCM Multi-ch] is het mogelijk dat het audiosignaal in de vorm van PCM Stereo wordt uitgestuurd als de PCM meerkanaals informatie niet vanuit het HDMI-apparaat met EDID wordt gedetecteerd.
- Als u de optie [HDMI] of [Digitale uitgang] instelt op [DTS hercodering], wordt het audiosignaal voor DTS hercodering uitgestuurd voor BD-rom-disks met secundaire audio en wordt het oorspronkelijke audiosignaal uitgestuurd voor andere disks (zoals [Primaire Doorgang]).

HDMI / Digitale uitgang

Selecteer dit formaat voor het uitgestuurde audiosignaal wanneer u een apparaat dat voorzien is van een HDMI- of digitale audio-ingang aansluit op de HDMI-uitgang of de digitale audio-uitgang van deze speler.

[PCM Stereo]

Selecteer deze optie als u de HDMI-uitgang of de digitale audio-uitgang van deze speler aansluit op een apparaat dat is uitgerust met een tweekanaals digitale stereodecoder.

[PCM Multi-Ch] (alleen HDMI)

Selecteer deze optie als u de HDMI-uitgang van deze speler aansluit op een apparaat met een meerkanaals digitale decoder.

[DTS hercodering]

Selecteer deze optie als u de HDMI-uitgang o de digitale audio-uitgang van deze speler aansluit op een apparaat met een DTS-decoder.

[Primaire Doorgang]

Selecteer deze optie als u de digitale audio-uitgang of de HDMI-uitgang van de speler aansluit op een apparaat met LPCM, Dolby Digital, Dolby Digital Plus, Dolby True HD, DTS of DTS-HD decoder.

Voorbeeld (Digitaal audiosignaal)

[192 kHz]

Selecteer deze optie als uw audio-videoreceiver of versterker geschikt is voor de verwerking van 192 kHz-signalen.

[96 kHz]

Selecteer deze optie als uw audio-videoreceiver of versterker NIET geschikt is voor de verwerking van 192 kHz-signalen. Als u deze keuze maakt, converteert de speler automatisch de 192 kHz-signalen naar 96 kHz zodat uw systeem ze kan decoderen.

[48 kHz]

Selecteer deze optie als u de HDMI OUT-aansluiting van deze speler aansluit op een apparaat met een meerkanaals digitale decoder. Als u deze keuze maakt, converteert de speler automatisch de 192 kHz- en 96 kHz-signalen naar 48 kHz zodat uw systeem ze kan decoderen.

Zie de documentatie van uw audio-videoreceiver of versterker om na te gaan of deze apparaten daarvoor geschikt zijn.

DRC (Dynamic Range Control)

Tijdens het afspelen van een disk die in Dolby Digital of Dolby Digital Plus is gecodeerd kunt u het dynamische bereik van het audiosignaal comprimeren (d.w.z. het verschil tussen de sterkste en zwakste geluiden verkleinen). Hierdoor kunt u bijvoorbeeld het geluid van een film met een lager geluidsvolume beluisteren zonder dat het geluid minder helder wordt. Om dit effect te bereiken stelt u [DRC] in op [aan].

! LET OP

U kunt de DRC-instelling alleen wijzigen wanneer er geen disk in het apparaat aanwezig is of wanneer het apparaat volledig is gestopt.



[SLOT]-menu

De instellingen van [SLOT] zijn alleen van invloed op het afspelen van BD en DVD disks.

Om toegang te krijgen tot functies in [SLOT]-instellingen moet u de beveiligingscode van vier cijfers invoeren die u hebt gemaakt. Als u nog geen wachtwoord hebt ingevoerd, wordt u dit nu gevraagd. Voer een wachtwoord van vier cijfers tweemaal in en druk up ENTER (Ⓢ) om een nieuw wachtwoord aan te maken.

Wachtwoord

U kunt een wachtwoord aanmaken of een bestaand wachtwoord wijzigen.

[Geen]

Voer een wachtwoord van vier cijfers tweemaal in en druk up ENTER (Ⓢ) om een nieuw wachtwoord aan te maken.

[Wijzig]

Voer het huidige wachtwoord in en druk op ENTER (Ⓢ). Voer een wachtwoord van vier cijfers tweemaal in en druk up ENTER (Ⓢ) om een nieuw wachtwoord aan te maken.

Indien u uw wachtwoord bent vergeten

U kunt het wachtwoord wissen, indien u dit hebt vergeten, door de volgende stappen uit te voeren:

1. Verwijder de disk die eventueel in de speler aanwezig is.
2. Selecteer de optie [Wachtwoord] in het [Instellen]-menu.
3. Gebruik de cijferknoppen om "210499" in te voeren. Het wachtwoord wordt gewist.

! LET OP

Als u een fout maakt voordat u op ENTER (Ⓢ) hebt gedrukt, druk dan op CLEAR. Voer vervolgens het juiste wachtwoord in.

DVD Beoordeling

Blokkeert het afspelen van geclassificeerde dvd-disks op grond van hun inhoud. (Niet alle disks zijn geclassificeerd.)

[Waardering 1-8]

Censuurcijfer één (1) heeft de hoogste beperkingen en censuurcijfer acht (8) de laagste.

[Ontgrendelen]

Indien u [Ontgrendelen] selecteert, is de jeugdbeschermingscontrole niet actief en wordt de disk ongecensureerd weergegeven.

BD Beoordeling

Met deze optie kunt u leeftijds grens voor het afspelen van een BD-ROM instellen. Gebruik de cijferknoppen om een leeftijds grens in te voeren voor het bekijken van BD-ROM-disks.

[255]

De hele BD-ROM kan worden afgespeeld.

[0-254]

Maakt het onmogelijk BD-ROM -disks waarvoor een bepaalde leeftijds grens leeftijds grens is vastgelegd af te spelen.



LET OP

De [BD Beoordeling] is alleen van toepassing op BD-disks met Advanced Rating Control.

Regiocode

Voer de code in van de regio waarvan de normen zijn gebruikt om aan de DVD disk een waarde toe te kennen die gebaseerd is op de lijst op pagina 59.



[NETWERK]-menu

De [NETWERK]-instellingen zijn noodzakelijk voor het gebruik van software-updates, BD-LIVE en on-line-functies.

Verbindingsinstelling

Als uw thuisnetwerkomgeving klaar is voor het aansluiten van de speler, moet de speler op netwerkcommunicatie worden ingesteld. (Zie "Aansluiten op uw thuisnetwerk" op pagina 20-22.)

Verbindingsstatus

Als u op deze speler de netwerkstatus wilt controleren, selecteert u de optie [Verbindingsstatus] en drukt u op ENTER (Ⓢ) om te controleren of een verbinding met het netwerk en het internet is opgebouwd.

BD-LIVE aansluiting

U kunt de internettoegang beperken indien de BD-LIVE functies gebruikt worden.

[Toegestaan]

Internettoegang is toegestaan voor alle BD-LIVE inhoud.

[Deels toegestaan]

Internettoegang is alleen toegestaan voor BD-LIVE inhoud met eigenaarscertificaat. Internettoegang en AACs Online functies zijn verboden voor alle BD-LIVE inhoud zonder certificaat.

[Verboden]

Internettoegang is verboden voor alle BD-LIVE inhoud.



[ANDERS]-menu

DivX VOD

INFORMATIE OVER DIVX VIDEO: DivX® is een digitaal videoformaat dat door DivX, Inc. is ontwikkeld. Deze speler is een officieel door DivX gecertificeerde speler die geschikt is voor de weergave van DivX video. Ga naar www.divx.com voor meer informatie en softwaretools voor het omzetten van uw beeldbestanden in DivX.

INFORMATIE OVER VIDEO-ON-DEMAND: Voor het afspelen van DivX Video-on-Demand (VOD) materiaal moet dit DivX Certified®-apparaat worden geregistreerd. Ga voor het genereren van de registratiecode naar het hoofdstuk over DivX VOD in het installatiemenu van het apparaat. Ga met deze code naar de website vod.divx.com om de registratieprocedure te voltooien en voor meer informatie over DivX VOD.

[Registreren]

Toont de registratiecode van uw speler.

[Registratie ongedaan maken]

Deactiveert de speler en toont de deactivatiecode.



LET OP

Alle met de registratiecode van deze speler van DivX VOD (Video on Demand) gedownloade videobestanden kunnen alleen op deze speler worden afgespeeld.

Auto Power uitschakelen

De screensaver verschijnt wanneer u de speler gedurende ca. vijf minuten in stopmodus laat. Als u deze optie op [aan] instelt, schakelt de speler zichzelf uit nadat de screensaver 25 minuten op het beeldscherm is weergegeven. Als u deze optie op [uit] instelt, blijft de screensaver actief tot u het apparaat bedient.

Initialiseren

[Fabrieksinstelling]

Hierdoor wordt de speler naar zijn oorspronkelijke fabrieksinstellingen teruggezet.

[BD opslag wissen]

Initialiseert de inhoud van de BD vanaf de aangesloten usb-geheugenstick.



LET OP

Als u de speler met de optie [Fabrieksinstelling] naar zijn oorspronkelijke fabrieksinstellingen terugzet, wordt ook uw thuisnetwerk opnieuw ingesteld.

Software

[Informatie]

Toont de huidige softwareversie.

[Update]

U kunt de software bijwerken door het apparaat rechtstreeks op de software updateserver aan te sluiten (zie pagina 57-58).

Disclaimer Melding

Druk op ENTER (⊙) om de informatie over de netwerk-servicevrijwaring op pagina 67 weer te geven.

4 Bediening

Afspelen in het algemeen

Disks afspelen

1. Druk op **▲** (OPEN/CLOSE) en leg een disk in de disklade.



2. Druk op **▲** (OPEN/CLOSE) om de disklade te sluiten.

Bij de meeste Audio CD, BD-ROM- en DVD-ROM-disks start het afspelen automatisch.

3. Druk op HOME (**🏠**).



4. Selecteer [Film], [Foto] of [Muziek] met **</>** en druk op ENTER (**⊙**).

5. Selecteer met **</>** de optie [Schijf] en druk op ENTER (**⊙**).



Deze stap is alleen noodzakelijk als een disk en een usb-apparaat tegelijk op het apparaat zijn aangesloten.

6. Selecteer een bestand met **▲/▼/◀/▶** en druk op **▶** (PLAY) of ENTER (**⊙**) om het bestand af te spelen.



LET OP

- De in deze handleiding beschreven afspeelfuncties zijn niet voor alle bestanden en media beschikbaar. Afhankelijk van allerlei factoren kunnen bepaalde functies beperkt beschikbaar zijn.
- Afhankelijk van de BD-ROM titels is het mogelijk dat u een usb-aansluiting nodig hebt om het bestand af te kunnen spelen.

Afspelen stoppen

Druk tijdens het afspelen op ■ (STOP).

Afspelen pauzeren

Druk tijdens het afspelen op ■■ (PAUSE).
Druk op ► (PLAY) om het afspelen te hervatten.

Beeld-voor-beeld afspelen

Druk tijdens het afspelen van een film op ■■ (PAUSE).
Druk herhaaldelijk op ■■ (PAUSE) om beeld voor beeld af te spelen.

Vooruit of achteruit scannen

Druk op ◀◀ of ▶▶ om tijdens afspelen snel naar voren of achteren te spoelen.
U kunt de verschillende afspeelsnelheden veranderen door herhaaldelijk op ◀◀ of ▶▶ te drukken.

Speelsnelheid vertragen

U kunt verschillende slowmotion-snelheden kiezen door terwijl het afspelen is gepauzeerd een paar keer op ▶▶ te drukken.

Naar het volgende of vorige hoofdstuk, nummer of bestand overspringen

Druk tijdens het afspelen op ◀◀ of ▶▶ om naar het volgende hoofdstuk/nummer/bestand of nummer te gaan of om terug te gaan naar het begin van het lopende hoofdstuk/nummer/bestand.
Druk tweemaal kort op ◀◀ om terug te gaan naar het vorige hoofdstuk/nummer/bestand of nummer.

Diskmenu gebruiken

BD **DVD** **AVCHD**

Diskmenu weergeven

Nadat u een disk die een menu bevat hebt geladen, verschijnt meestal eerst het diskmenu. Als u het diskmenu tijdens het afspelen wilt weergeven, drukt u op DISC MENU.

Met de ◀/▼/◁/▷ knoppen kunt u door de menuonderwerpen navigeren.

Pop-upmenu weergeven

Sommige BD-ROM-disks bevatten pop-upmenu's die tijdens het afspelen verschijnen.

Druk tijdens het afspelen op TITLE/POPUP en gebruik de ◀/▼/◁/▷ knoppen om door de menuonderwerpen te navigeren.

Afspelen hervatten

BD DVD AVCHD MOVIE ACD
MUSIC

Afhankelijk van de disk slaat het apparaat het punt op waar u op **■** (STOP) hebt gedrukt. Druk op **▶** (PLAY) om het afspelen (vanaf het opgeslagen punt) te hervatten wanneer "■■■ (Afspelen hervatten)" kortstondig op het scherm verschijnt.

Als u tweemaal op **■** (STOP) drukt of de disk uit de disklade verwijdt, verschijnt "■ (Volledige stop)" op het scherm. Hierbij wordt het opgeslagen stoppunt door het apparaat gewist.

! LET OP

- Het hervattingspunt kan worden gewist wanneer u een knop indrukt (bijvoorbeeld: **⏻** (POWER), **▲** (OPEN/CLOSE) e.d.).
- De functie voor afspelen hervatten werkt niet bij BD-Video-disks met BD-J.
- Als u tijdens het afspelen van een interactieve BD-ROM-titel één keer op **■** (STOP) drukt, wordt het apparaat volledig uitgeschakeld (Complete Stop).

Geavanceerd afspelen

Afspelen herhalen

BD DVD AVCHD ACD MUSIC

Druk tijdens het afspelen herhaald op [REPEAT] om de gewenste herhalingsmodus te selecteren.

BD's / DVD's

↺ A- – Het geselecteerde gedeelte wordt continu herhaald.

↺ Hoofdstuk – Het momenteel geselecteerde hoofdstuk wordt continu herhaald.

↺ Titel – De momenteel geselecteerde titel wordt continu herhaald.

Druk een paar keer op REPEAT om [uit] te selecteren en naar normaal afspelen terug te gaan.

Audio-cd's / muziekbestanden

↺ 1 Track – Het geselecteerde nummer of bestand wordt continu herhaald.

↺ A All – Alle nummers of bestanden worden continu herhaald.

↺ X – De nummers of bestanden worden in willekeurige volgorde afgespeeld.

↺ X A All – Alle nummers of bestanden worden herhaald in willekeurige volgorde afgespeeld.

↺ A-B – Het geselecteerde gedeelte wordt continu herhaald. (Alleen audio-cd's)

Druk op CLEAR om naar de normale afspeelsnelheid terug te gaan.

! LET OP

- Als u tijdens [Repeat Chapter/Track] (Hoofdstuk/nummer herhalen) eenmaal op ►► drukt, wordt de functie "Afspelen herhalen" geannuleerd.
- Bij bepaalde disks en titels werkt deze functie niet.

Een bepaald gedeelte herhalen

BD DVD AVCHD ACD

Deze speler kan een door u geselecteerd gedeelte van een bestand herhalen.

1. Druk tijdens het afspelen op REPEAT om [A-] te selecteren aan het begin van het gedeelte dat u wilt herhalen.
2. Druk aan het einde van het gedeelte op ENTER (⊙). Het door u geselecteerde deel zal continu herhaald worden.
3. Om terug te keren naar normaal afspelen drukt u herhaaldelijk op REPEAT om [uit] te selecteren.

! LET OP

- U kunt geen gedeelte dat korter is dan 3 seconden selecteren.
- Bij bepaalde disks en titels werkt deze functie niet.

De afspeelweergave vergroten

BD DVD AVCHD MOVIE PHOTO

1. Tijdens het afspelen of pauzeren drukt u herhaaldelijk op ZOOM om het [Zoomen] menu te openen.
2. Met de rode (R) en groene (G) knop kunt u op het beeld uit- en inzoomen. Met de $\wedge/\vee/</>$ knoppen kunt u zich door het beeld verplaatsen.
3. Druk op de gele (Y) knop om naar de normale beeldgrootte terug te gaan.
4. Druk op RETURN (↵) om het menu [Zoomen] te stoppen.

Markering zoeken

BD DVD AVCHD MOVIE

U kunt beginnen met afspelen vanaf een totaal van negen punten die in het geheugen zijn opgeslagen.

Een markering invoeren

1. Druk tijdens het afspelen op het gewenste punt op MARKER. Het markeerpictogram verschijnt even op het tv-scherm.
2. Door stap 1 te herhalen kunt u totaal negen markeringen toevoegen.

Gemarkeerde scènes terugzoeken

1. Druk op SEARCH om het zoekmenu te openen.
2. Druk op een cijfertoets om een markeringnummer dat u wilt oproepen, te selecteren. Het afspelen start vanaf de gemarkeerde scène.

Markeringen wissen

1. Druk op SEARCH om het zoekmenu op te roepen.



2. Druk op V om een markeringsnummer te markeren. Selecteer met </> de gemarkeerde scène die u wilt wissen.
3. Druk op CLEAR om de gemarkeerde scène uit het zoekmenu te verwijderen.



LET OP

- Bij bepaalde disks en titels werkt deze functie niet.
- Als de betreffende titel zich de Complete Stopmodus (■) bevindt, is gewijzigd of als u de disk uit de speler haalt, worden alle gemarkeerde punten gewist.
- Als de totale lengte van de titel minder dan 10 seconden is, is deze functie niet beschikbaar.

Het afspelen vanaf een gemarkeerde scène starten

1. Druk op SEARCH om het zoekmenu op te roepen.
2. Druk op V om een markeringsnummer te markeren. Selecteer met </> de gemarkeerde scène die u wilt afspelen.
3. Druk op ENTER (⊙) om het afspelen vanaf de gemarkeerde scène te starten.



LET OP

Bij bepaalde disks en titels werkt deze functie niet.

Werken met het menu Search

BD **DVD** **AVCHD** **MOVIE**

Met behulp van het zoekmenu kunt u het punt waar u het afspelen wilt starten gemakkelijk terugvinden.

Een punt opzoeken

1. Tijdens afspelen drukt u op SEARCH om het menu Search weer te geven.

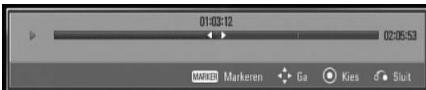

2. Druk op </> om afspelen 15 seconden naar voren of achteren te halen. U kunt een punt selecteren dat u wilt overslaan door de knop </> in te drukken en vast te houden.

Weergave inhoudsoverzicht wijzigen

MOVIE MUSIC PHOTO

In de menu's [Film], [Muziek] en [Foto] kunt u de weergave van het inhoudsoverzicht wijzigen.

Methode 1

Druk een paar keer op de rode knop (R).

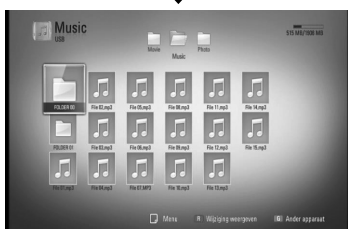

4
Bediening

Methode 2

1. Druk in het inhoudsoverzicht op INFO/DISPLAY (I) om het optiemenu weer te geven.
2. Selecteer met Δ/V de optie [Wijziging weergeven].
3. Druk op ENTER (O) om het inhoudsoverzicht te wijzigen.

Informatie over inhoud weergeven **MOVIE**

De speler kan informatie over de inhoud tonen.

1. Selecteer een bestand met $\Delta/V/</>$.
2. Druk op INFO/DISPLAY (I) om het optiemenu weer te geven.
3. Selecteer met Δ/V de optie [Informatie] en druk op ENTER (O).

De bestandsinformatie verschijnt op het scherm.

Tijdens het afspelen van films kunt u door op TITLE/POPUP te drukken de bestandsinformatie weergeven.

! LET OP

De informatie die op het scherm verschijnt correspondeert niet altijd nauwkeurig met de inhoud van het medium.

Laatste scène-geheugen

BD DVD

Deze speler legt de laatst afgespeelde scène van de laatst afgespeelde disk in zijn geheugen vast. De laatste scène blijft in het geheugen aanwezig, ook als u de disk uit de speler neemt of de speler uitschakelt. Als u een schijf disk waarvan een scène in het geheugen is opgeslagen, wordt deze scène automatisch opgeroepen.

! LET OP

- De functie "Last Scene Memory" (Laatste scène geheugen) voor een vorige disk wordt gewist zodra er een andere disk afgespeeld wordt.
- Deze functie werkt, afhankelijk van de disk, niet altijd.
- Op BD-video-disks met BD-J werkt de de geheugenfunctie voor de laatste scène niet.
- De speler onthoudt geen instellingen van een disk als u de speler uitschakelt voordat het afspelen van de disk is gestart.

Beeldscherm informatie (On-Screen Display)

U kunt verschillende soorten informatie óver en instellingen ván de inhoud weergeven en aanpassen.

Inhoudsinformatie op het beeldscherm weergeven

BD **DVD** **AVCHD** **MOVIE**

1. Druk tijdens het afspelen op INFO/DISPLAY (i) om verschillende soorten informatie over het afspelen weer te geven.



- 1 **Titel** – nummer van huidige titel / totaal aantal bestanden
- 2 **Hoofdstuk** – Huidige hoofdstuknummer/totaal aantal hoofdstukken.
- 3 **Tijd** – verstreken speeltijd / totale afspeeltijd
- 4 **Audio** – Geselecteerde audiotaal of -kanaal.
- 5 **Ondertiteling** – Geselecteerde ondertiteling.

- 6 **Hoek** – Geselecteerde camerastandpunten/ totaal aantal standpunten.
- 7 **Beeldverhouding** – geselecteerde hoogte-breedteverhouding van het tv-beeld
- 8 **Beeldmodus** – geselecteerde beeldmodus
- 9 **Filminformatie** – Selecteer deze optie en druk op ENTER (Ⓢ) om informatie over films van de Gracenote Media Database (alleen bij BD/DVD) weer te geven.

2. Selecteer een optie met \wedge/\vee .
3. Gebruik $\lt;/\gt$ om de geselecteerde optiewaarde aan te passen.
4. Druk op RETURN (↵) om het OSD-beeldschermmenu te sluiten.

! LET OP

- Als u een paar seconden lang geen knop indrukt, verdwijnt de OSD-beeldscherm informatie.
- Een titelnummer kan bij sommige disks niet geselecteerd worden.
- Afhankelijk van de disks en de titels kunnen de beschikbare onderwerpen variëren.
- Tijdens het afspelen van interactieve BD-titels kan bepaalde setup-informatie op het beeldscherm verschijnen die echter niet kan worden gewijzigd.
- Om toegang te krijgen tot de Gracenote Media Database en de optie [Filminformatie] te gebruiken moet de speler aangesloten zijn op het internet.
- Als de informatie die u van de Gracenote Media Database krijgt niet juist is of niet beschikbaar, neem dan voor ondersteuning contact op met www.gracenote.com
- LG beschikt over een licentie van de Gracenote technologie maar is niet verantwoordelijk of aansprakelijk voor informatie van de Gracenote Media Database.

Afspelen vanaf een bepaald tijdstip

BD DVD AVCHD MOVIE

1. Druk tijdens afspelen op INFO/DISPLAY (□). Het tijdzoekvak toont de verstreken afspeeltijd.
2. Selecteer de optie [Tijd] en voer dan de vereiste starttijd in uren, minuten en seconden in van links naar rechts.
Om bijvoorbeeld een scène op 2 uur, 10 minuten en 20 seconden te vinden, voert u "21020" in.
Druk op </> 60 seconden van de afspeeltijd vooruit of terug over te slaan.
3. Druk op ENTER (⊙) om het afspelen vanaf het geselecteerde tijdstip te starten.

! LET OP

Bij bepaalde disks en titels werkt deze functie niet.

Naar een ander audiosignaal luisteren

BD DVD AVCHD MOVIE

1. Druk tijdens het afspelen op INFO/DISPLAY (□) om het OSD-beeldschermmenu weer te geven.
2. Selecteer met \wedge/\vee de optie [Audio].
3. Selecteer met </> de gewenste audiotaal en het audionummer of audiokanaal.

! LET OP

- Bij sommige disks kunt u de verschillende mogelijkheden voor geluidsweggeve alleen via het diskmenu kiezen. Druk in dat geval op de knoppen TITLE/POPUP of DISC MENU en kies de gewenste geluidsweggeve uit de keuzemogelijkheden in het diskmenu.
- Het is mogelijk dat het beeld en geluid korte tijd niet gelijk lopen nadat u het geluid hebt overgeschakeld.
- Bij het afspelen van BD-ROM-disks wordt het multi-audioformaat (5.1 kanalen of 7.1 kanalen) door een druk op [MultICH] in het beeldschermmenu weergegeven.

De taal voor ondertitels selecteren

BD DVD AVCHD MOVIE

1. Druk tijdens het afspelen op INFO/DISPLAY (□) om het OSD-beeldschermmenu weer te geven.
2. Selecteer met \wedge/\vee de optie [Ondertiteling].
3. Selecteer met </> de gewenste ondertiteltaal.
4. Druk op RETURN (↵) om het OSD-beeldschermmenu te sluiten.

! LET OP

Sommige disks stellen u in staat om ondertiteling selecties alleen via het diskmenu te wijzigen. Indien dit het geval is drukt u op TITLE/POPUP of DISC MENU knop en kiest u de juiste taal uit de keuzemogelijkheden van het diskmenu.

Kijken vanuit een andere hoek

BD DVD

Als een disk scènes bevat die vanuit verschillende camerastandpunten zijn opgenomen, kunt u tijdens het afspelen van de disk naar deze scènes overschakelen.

1. Druk tijdens het afspelen op INFO/DISPLAY (□) om het OSD-beeldschermmenu weer te geven.
2. Selecteer met \wedge/\vee de optie [Hoek].
3. Selecteer met $</>$ de gewenste scène(s).
4. Druk op RETURN (↵) om het OSD-beeldschermmenu te sluiten.

De hoogte-breedteverhouding van het tv-beeld aanpassen

BD DVD AVCHD MOVIE

Tijdens het afspelen kunt u de ingestelde hoogte-breedteverhouding van het tv-beeld aanpassen.

1. Druk tijdens het afspelen op INFO/DISPLAY (□) om het OSD-beeldschermmenu weer te geven.
2. Selecteer met \wedge/\vee de optie [Beeldverhouding].
3. Selecteer met $</>$ de gewenste optie.
4. Druk op RETURN (↵) om het OSD-beeldschermmenu te sluiten.



LET OP

Ook als u in het OSD-beeldschermmenu de waarde van de optie [Beeldverhouding] wijzigt, wordt de optie [Beeldverhouding] in het [Instellen]-menu niet gewijzigd.

Beeldmodus wijzigen

BD DVD AVCHD MOVIE

Tijdens het afspelen kunt u de optie [Beeldmodus] wijzigen.

1. Druk tijdens het afspelen op INFO/DISPLAY (□) om het OSD-beeldschermmenu weer te geven.
2. Selecteer met \wedge/\vee de optie [Beeldmodus].
3. Selecteer met $</>$ de gewenste optie.
4. Druk op RETURN (↵) om het OSD-beeldschermmenu te sluiten.

De optie [Gebr. Inst.] instellen

1. Druk tijdens het afspelen op INFO/DISPLAY (□) om het OSD-beeldschermmenu weer te geven.
2. Selecteer met \wedge/\vee de optie [Beeldmodus].
3. Selecteer met $</>$ de optie [Gebr. Inst.] en druk op ENTER (⊙).



4. Gebruik $\wedge/\vee/</>$ om de opties van [Beeldmodus] aan te passen. Selecteer de optie [Standaard] en druk vervolgens op Enter (⊙) om alle video-instellingen naar de fabrieksinstelling terug te zetten.
5. Selecteer met $\wedge/\vee/</>$ de optie [Sluit] en druk op ENTER (⊙) om de instelling te voltooiën.

De mogelijkheden van BD-LIVE

Met deze speler kunt u genieten van functies zoals beeld-in-beeld, secundaire audio en virtuele pakketten, etc. met BD-Video die BONUSVIEW ondersteunt (BD-ROM versie 2 Profiel 1 versie 1.1 / Definitief standaardprofiel). U kunt secundaire video en audio afspelen van disks die geschikt zijn voor de beeld-in-beeld functie. Zie voor de playbackmethode de aanwijzingen op de disk.

Naast de BONUSVIEW functie, heeft BD-Video die BD-LIVE (BD-ROM versie 2 Profiel 2) ondersteunt een netwerkextensiefunctie waarmee u door dit apparaat aan te sluiten op het internet gebruik kunt maken van meer functies zoals het downloaden van nieuwe filmtrailers.

1. Controleer de aansluitingen en de instellingen van het netwerk controleren (pagina 20-22).
2. Bevestig een usb-geheugenstick in de usb-poort op het frontpaneel.
Een usb-geheugen is nodig voor het downloaden van extra bonuscontent.

Een usb-geheugenstick aansluiten

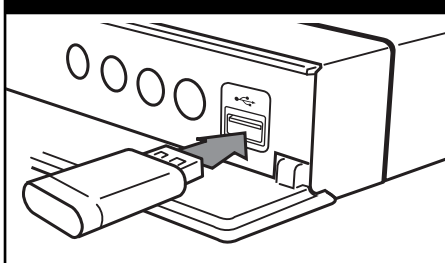

3. Druk op HOME (🏠) en stel de optie [BD-LIVE aansluiting] in het [Instellen]-menu in (pagina 29).

Afhankelijk van de disk is de BD-LIVE functie mogelijk niet beschikbaar indien de optie [BD-LIVE aansluiting] ingesteld is op [Deels toegestaan].

4. Plaats een BD-ROM-disk met BD-LIVE functionaliteit in de disklade.

De mogelijkheden zijn afhankelijk van het type disk. Zie de handleiding die bij de disk is meegeleverd.



VOORZICHTIG

Ontkoppel de aangesloten usb-geheugenstick niet tijdens het downloaden van beeld- en/of audiomateriaal of wanneer er nog een Blu-ray-disk in de disklade zit. Als u dit advies niet opvolgt, kan de aangesloten usb-geheugenstick beschadigd worden en werken de BD-LIVE-functies niet meer met de beschadigde usb-geheugenstick samen. Als de geheugenstick door een dergelijke activiteit beschadigd lijkt, kunt u de betreffende geheugenstick met een pc formatteren en vervolgens met deze speler opnieuw gebruiken.



LET OP

- Er is BD-LIVE materiaal in omloop dat in sommige regio's door ingrijpen van de provider slechts beperkt toegankelijk is.
- Het laden en starten van BD-LIVE materiaal kan enkele minuten duren.

Film- en VR-disks afspelen

U kunt DVD-RW-disks afspelen die in Video Recording (VR)-formaat zijn opgenomen en filmbestanden die op een disk of usb-apparaat zijn opgeslagen.

1. Druk op HOME (🏠).



2. Selecteer met </> de optie [Film] en druk op ENTER (⊙).
3. Selecteer met </> de optie [Schijf] of [USB] en druk op ENTER (⊙).

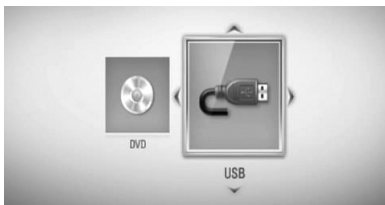

Deze stap is alleen nodig als een disk en een usb-apparaat tegelijk op het apparaat zijn aangesloten.

4. Selecteer een bestand met ^/V/</> en druk op ► (PLAY) of ENTER (⊙) om het bestand af te spelen.

! LET OP

- De vereisten waaraan de bestanden moeten voldoen vindt u op pagina 10.
- U kunt verscheidene afspeelfuncties gebruiken. Zie pagina 31-39.
- Niet gefinaliseerde DVD-VR disks worden door deze speler mogelijk niet afgespeeld.
- Sommige dvd-vr-disks zijn opgenomen met CPRM (Copy Protection for Recordable Media) kopieerbeveiliging. Deze speler ondersteunt dit type disks niet.

Wat is CPRM?

CPRM is een beveiligingssysteem tegen kopiëren (met versleutelingsstelsel) dat alleen het opnemen van "éénmaal te kopiëren" programma's toestaat. CPRM betekent Content Protection for Recordable Media (Inhoudsbescherming voor opneembare media).

Een bestand met ondertitels selecteren **MOVIE**

Als de naam van een filmbestand en het betreffende ondertitelbestand gelijk zijn, wordt het ondertitelbestand automatisch tegelijk met het filmbestand afgespeeld.

Als de naam van het ondertitelbestand niet gelijk is aan die van het filmbestand, moet u het ondertitelbestand voordat u de film afspeelt selecteren in het [Film]-menu.

1. Selecteer met ^/V/</> in het [Film]-menu het ondertitelbestand dat u wilt afspelen.
2. Druk op ENTER (⊙).



Druk nogmaals op ENTER (⊙) om de selectie van het ondertitelbestand ongedaan te maken. Wanneer u het filmbestand afspeelt wordt ook het ondertitelbestand weergegeven.

! LET OP

Als u tijdens het afspelen op ■ (STOP) drukt, wordt de selectie van de ondertitel geannuleerd.

De ondertitel-codepagina wijzigen **MOVIE**

Als de ondertiteling van een film niet goed loopt, kunt u de ondertitelcodepagina wijzigen om het ondertitelbestand correct weer te geven.

1. Druk tijdens het afspelen op INFO/DISPLAY (□) om het OSD-beeldschermmenu weer te geven.
2. Selecteer met \wedge/\vee de optie [Codepaginamenu].
3. Selecteer met $\lt;/\gt$ de gewenste codeoptie.

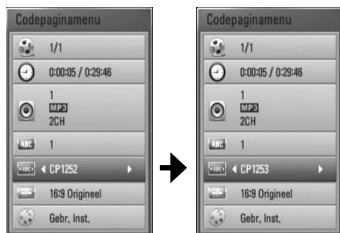

4. Druk op RETURN (↵) om het OSD-beeldschermmenu te sluiten.

Foto's bekijken

U kunt met deze speler ook fotobestanden weergeven.

1. Druk op HOME (🏠).



2. Selecteer met $\lt;/\gt$ de optie [Foto] en druk op ENTER (⊙).
3. Selecteer met $\lt;/\gt$ de optie [Schijf] of [USB] en druk op ENTER (⊙).



Deze stap is alleen nodig als een disk en een usb-apparaat tegelijk op het apparaat zijn aangesloten.

4. Selecteer met $\wedge/\vee/\lt;/\gt$ een bestand en druk op ENTER (⊙) om foto's schermvullend weer te geven.



Een diavoorstelling (slideshow) afspelen

Druk op ► (PLAY) om de diapresentatie te starten.

Een diapresentatie stoppen

Druk op ■ (STOP) terwijl de diapresentatie loopt.

Een diapresentatie pauzeren

Druk op ■■ (PAUSE) terwijl de diapresentatie loopt.

Druk op ► (PLAY) om de diapresentatie opnieuw te starten.

Naar de vorige of volgende foto overspringen

Wanneer u foto's schermvullend weergeeft, kunt u door op < of > te drukken naar de vorige of volgende foto springen.



LET OP

- De vereisten waaraan de bestanden moeten voldoen vindt u op pagina 10.
- U kunt verscheidene afspelfuncties gebruiken. Zie pagina 31-39.

Opties tijdens het weergeven van foto's

Tijdens het schermvullend weergeven van foto's hebt u verschillende keuzemogelijkheden.

1. Druk tijdens het schermvullend weergeven van foto's op INFO/DISPLAY (i) om het optiemenu op te roepen.
2. Selecteer een optie met ▲/▼.



- 1 **Huidige foto / totaal aantal foto's** – Gebruik </> om de vorige of de volgende foto weer te geven.
- 2 **Diavoor.** – Druk op ENTER (⊙) om de diapresentatie te starten of te pauzeren.
- 3 **Kies Muziek** – De achtergrondmuziek voor uw diapresentatie selecteren (pages 44).
- 4 **Muziek** – Druk op ENTER (⊙) om achtergrondmuziek te starten of te pauzeren.
- 5 **Roteren** – Druk op ENTER (⊙) om de foto rechtersom te draaien.
- 6 **Zoomen** – Druk op (⊙) om het [Zoomen]-menu op te roepen.
- 7 **Effect** – Selecteer met </> een overgangseffect tussen de foto's in een diapresentatie.
- 8 **Snelheid** – Selecteer met </> de tijdvertraging tussen foto's in een diapresentatie.

3. Druk op RETURN (↵) om het optiemenu te verlaten.

Muziek luisteren tijdens een diaprojectie

Tijdens het luisteren naar uw muziekbestanden kunt u ook fotobestanden weergeven.

1. Druk op HOME (🏠).



2. Select met </> de optie [Foto] en druk op ENTER (⊙).
3. Selecteer met </> de optie [Schijf] of [USB] en druk op ENTER (⊙).

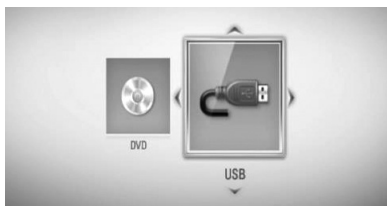

4. Selecteer met ^/V/</> een bestand en druk op ENTER (⊙) om een foto weer te geven.
5. Druk op INFO/DISPLAY (⏏) om het optiemenu weer te geven.
6. Selecteer met ^/V de optie [Kies Muziek] en druk op ENTER (⊙) om het [Kies Muziek]-menu weer te geven.
7. Selecteer met ^/V een apparaat en druk op ENTER (⊙).

8. Selecteer met ^/V een bestand of een map om af te spelen.

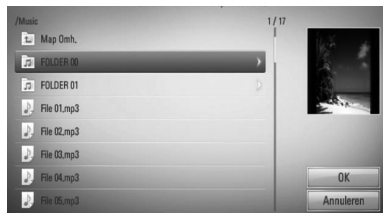

Selecteer een map en druk op ENTER (⊙) om de onderste directory weer te geven.

Selecteer [↩] en druk op ENTER (⊙) om de bovenste directory weer te geven.

9. Selecteer met > de optie [OK] en druk op ENTER (⊙) om de muziekselectie te voltooien.

Naar muziek luisteren

De speler is geschikt voor het afspelen van audio-cd's en muziekbestanden.

1. Druk op HOME (🏠).



2. Selecteer met </> de optie [Muziek] en druk op ENTER (⊙).
3. Selecteer met </> de optie [Schijf] of [USB] en druk op ENTER (⊙).



Deze stap is alleen nodig als een disk en een usb-apparaat tegelijk op het apparaat zijn aangesloten.

4. Selecteer met ^/V/</> een muziekbestand of -nummer en druk op ENTER (⊙) om de muziek af te spelen.



! LET OP

- De vereisten waaraan de bestanden moeten voldoen vindt u op pagina 10.
- U kunt verscheidene afspeelfuncties gebruiken. Zie pagina 31-39.

Audio-cd's opnemen

U kunt een bepaald nummer of alle nummers van een audio-cd naar een usb-opslagapparaat (geheugenstick) overzetten.

1. Bevestig een usb-geheugenstick in de usb-poort op het frontpaneel.
2. Druk op ▲ (OPEN/CLOSE) en leg een audio-cd in de diskade.
Druk op ▲ (OPEN/CLOSE) om de diskade te sluiten. Het afspelen start automatisch.
3. Druk op INFO/DISPLAY om het optiemenu weer te geven.
4. Selecteer met ^/V de optie [Cd opnem] en druk op ENTER om het [Cd opnem]-menu weer te geven.
5. Selecteer met ^/V een nummer dat u wilt kopiëren en druk op ENTER.
Herhaal deze stap om zoveel mogelijk nummers te selecteren.

4

Bediening

Alles select	Selecteert alle nummers op een audio-cd.
Optie	Selecteert in het pop-upmenu een coderingsoptie (128, 192 of 320 Kbps of Lossless).
Sluit	Annuleert de opname en gaat terug naar het vorige scherm.

6. Selecteer met $\wedge/V/</>$ de optie [Start] en druk op ENTER.
7. Selecteer met $\wedge/V/</>$ de bestemmingsmap die moet worden gekopieerd.

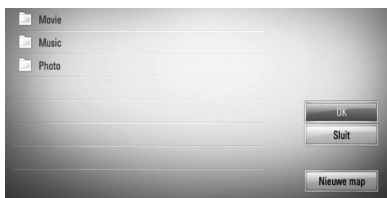

Als u een nieuwe map wilt maken, gebruik dan $\wedge/V/</>$ om [Nieuwe map] te selecteren en druk op ENTER.

Voer met het virtuele toetsenbord een mapnaam in en druk op ENTER terwijl [OK] is geselecteerd.

8. Selecteer met $\wedge/V/</>$ de optie [OK] en druk op ENTER om met het opnemen van audio-cd's te beginnen.

Als u tijdens het opnemen van een audio-cd wilt stoppen, drukt u op ENTER (Ⓢ) nadat u eerst [Annuleren] hebt gemarkeerd.

9. Er verschijnt een bericht wanneer het opnemen van de audio-cd is voltooid. Druk op ENTER (Ⓢ) om het muziekbestand te controleren dat u in de bestemmingsmap hebt gemaakt.

! LET OP

- De onderstaande tabel vermeldt de gemiddelde opnametijd van een muzieknummer met een afspeeltijd van 4 minuten naar een muziekbestand meteen snelheid van bijvoorbeeld 192 kbps.

Stopmodus	Tijdens afspelen
1,4 min.	2 min.

- De tijden in de bovenstaande tabel zijn gemiddelden.
- De werkelijke riptijd voor een usb-geheugenstick is afhankelijk van de mogelijkheden van de usb-geheugenstick.
- Zorg ervoor dat u minimaal 50 MB vrije geheugenruimte nodig hebt wanneer u op een usb-geheugenstick opneemt.
- Voor de feitelijke opname moet de muziek minimaal 20 seconden lang zijn.
- Schakel de speler niet uit en trek de usb-geheugenstick niet uit de speler tijdens het opnemen van een audio-cd.

Het zonder toestemming van de eigenaars van het auteursrecht maken van kopieën van auteursrechtelijk beschermd materiaal, waaronder begrepen computerprogramma's, bestanden, tv- en radio-uitzendingen en geluidsopnamen, kan worden aangemerkt als een inbreuk op het auteursrecht en strafrechtelijk worden vervolgd.

Het is verboden deze apparatuur voor de bovengenoemde doeleinden te gebruiken.

**Neem uw verantwoordelijkheid
Respecteer auteursrechten**

Informatie van de Gracenote Media Database weergeven

Met deze speler hebt u toegang tot de Gracenote Media Database. Zo kunt u muziekinformatie laden en de namen van nummers en artiesten, het genre en andere tekstinformatie in een overzicht weergeven.

Audio-cd

Wanneer u een audio-cd in de speler legt, start deze automatisch met afspelen terwijl de muziektitel uit de Gracenote Media Database wordt geladen.

Als de gezochte informatie niet in de database aanwezig is, worden geen muziektitels op het scherm weergegeven.

Muziekbestanden

1. Selecteer een muziekbestand met $\wedge/V/</>$.
2. Druk op INFO/DISPLAY (I) om het optiemenu weer te geven.
3. Selecteer met \wedge/V de optie [Informatie] en druk op ENTER (E).
De speler opent de Gracenote Media Database om informatie over de muziek op te zoeken.

BD-, dvd- en filmbestanden

Terwijl u luistert naar muziek van de film die u afspeelt, drukt u op [MUSIC ID] om het laden van muziekinformatie uit de Gracenote Media Database te starten.

! LET OP

- Om de Gracenote Media Database te kunnen openen, moet u de speler op een breedband-internetverbinding aansluiten.
- Als de gezochte informatie niet in de Gracenote Media Database aanwezig is, verschijnt daarover op het beeldscherm een bericht.
- Als de informatie die u van de Gracenote Media Database krijgt niet juist is of niet beschikbaar, neem dan voor ondersteuning contact op met www.gracenote.com
- Van geval tot geval kan het een paar minuten duren om muziekinformatie uit de Gracenote Media Database te laden.
- Als uw eigen taal in de Gracenote Media Database niet beschikbaar is, wordt de informatie in het Engels weergegeven.
- Deze functie is niet beschikbaar voor on-line-materiaal.
- LG beschikt over een licentie van de Gracenote technologie maar is niet verantwoordelijk of aansprakelijk voor informatie van de Gracenote Media Database.

Afspelen van YouTube™ video's

Met uw LG BD-speler kunt u via het internet en op uw tv YouTube™-video's doorkijken, opzoeken en bekijken.

YouTube™ video's op uw tv bekijken

1. Selecteer op de speler met </> de optie [YouTube™] in het [Home]-menu en druk op ENTER (⊙).
2. Druk op \wedge om de menubalk met opties te selecteren.
3. Selecteer met </> een optie en druk op ENTER (⊙) om video's op te zoeken.
4. Selecteer met </> een video en druk op ENTER (⊙) of \blacktriangleright (Play) om de video af te spelen.

Knop	Bediening
\blacktriangleright of ENTER	Start het afspelen van de video met informatie over de inhoud.
INFO/ DISPLAY	Heen en weer schakelen tussen schermvullend afspelen en afspelen met informatie over de inhoud.
	Videofilms tijdens het afspelen pauzeren. Druk nogmaals op \blacktriangleright om het afspelen te hervatten.
■	Stopt de video en geeft lijst met vergelijkbare video's weer.
\blacktriangleleft / \blacktriangleright	Afspelen naar voren en naar achteren overslaan.

Het YouTube™ menu

Er zijn verschillende opties in het menu YouTube™. Gebruik \wedge / \vee / \leftarrow / \rightarrow om een optie te selecteren en druk op ENTER (⊙) om de opties te selecteren zoals hieronder beschreven.

Aanrader – Overzicht van befaamde video's.

Recente video's – Overzicht van de nieuwste videoreleases.

Populair – Overzicht van de meestbekeken videofilms. De periode-optie verschijnt onderaan het scherm.

Toppers – Overzicht van de hoogst gewaardeerde videofilms van de YouTube™ server. De periode-optie verschijnt onder het ascherm.

Zoeken – Het virtuele toetsenbord verschijnt. Zie voor meer informatie "Video's zoeken" op pagina 50.

Historie – Overzicht van de video's die u onlangs op deze speler hebt afgespeeld. Er kunnen maximaal 25 video's worden opgeslagen.

Favoriet – Deze optie verschijnt alleen als de speler aangemeld is. Overzicht van de video's die op de YouTube™ server onder uw account zijn gereangschikt. Sommige video's worden niet in de [Favoriet] lijst vermeld, zelfs niet als de video's op de server gerangschikt zijn.

Inloggen (Uitloggen) – Toont het virtuele toetsenbord om u aan te melden of gaat terug naar de status "Sign-out" (Afmelden). Zie voor meer informatie "Aanmelden met uw YouTube™ account" op pagina 51.

Lokaal – Kies een land waarvan u video's wilt zien. De landen die u in het [Lokaal]-menu aantreft kunnen verschillen van de landen die op de website van YouTube™ worden vermeld.



LET OP

- Het YouTube™-menu kan vijf video's in een videolijst weergeven. Druk op de groene (G) knop om de vorige vijf video's weer te geven en op de gele (Y) knop voor de volgende vijf video's.
- Als u de opties [Populair] of [Toppers] in het YouTube-menu selecteert, verschijnen de periode-opties onderaan het scherm. Selecteer met $\wedge/V/</>$ een periode-optie en druk op ENTER (Ⓞ) om de lijst van video's binnen de geselecteerde periode weer te geven.
- De videolijst die op de speler doorzocht werd, kan verschillen van de lijst die u met een webbrowser op uw pc doorzoekt.
- Het afspelen van YouTube™-video's kan gepauzeerd, gestopt of gebufferd worden afhankelijk van uw breedbandsnelheid. Wij raden een minimale verbindingssnelheid aan van 1,5 Mbps. Voor de beste afspelconditie is een verbindingssnelheid van 4,0 Mbps vereist. Soms varieert uw breedbandsnelheid op basis van de netwerkcondities van uw provider. Neem contact op met uw provider als u problemen hebt om een snelle verbinding te onderhouden die betrouwbaar is of als u de verbindingssnelheid wilt verhogen. Vele providers bieden een scala aan snelheidsopties voor breedband.

Virtueel toetsenbord gebruiken

Op het virtuele toetsenbord kunt u een teken op twee manieren invoeren. Druk op de gele (Y) knop om heen en weer te schakelen tussen de toetsenbordstand en de keypad-stand.

Toetsenbordstand

Selecteer met $\wedge/V/</>$ een letter op het scherm en druk op ENTER om uw keuze te bevestigen.



[Annuleren] – Terug naar het vorige scherm.

[Spatie] – Voert een spatie op de cursorpositie in.

[Backspace] – Verwijder het vorige teken bij de cursorpositie.

[ABC / abc / #+=&] – U kunt de instelling van de virtuele toetsenbord overschakelen van hoofdletters naar kleine letters of symbolen.

Druk op CLEAR om alle ingevoerde tekens te wissen.

Letters met een accentteken voert u als volgt in:

1. Selecteer met $\wedge/V/</>$ een letter op het virtuele toetsenbord.
2. Druk op INFO/DISPLAY (□) om de uitgebreide tekenset weer te geven.
3. Selecteer met $</>$ een teken en druk op ENTER.

In de toetsenbordstand kunt u volgende talen invoeren: Engels, Spaans, Italiaans, Frans, Duits, Nederlands, Portugees, Zweeds, Pools en Tsjechisch.

Keypad-stand

In deze stand kunt u met de knoppen van de afstandsbediening lettertekens invoeren. Druk een-, twee-, drie- of viermaal op de knop met de vereiste letter tot de letter wordt weergegeven.



4

Bediening

Knop	Bediening
CLEAR	Verwijdert het vorige teken bij de cursorpositie.
REPEAT	Voert een spatie op de cursorpositie in.
◀▶▶▶	De tekenset van de afstandsbediening (#+==&, 123, ABC of abc) wijzigen

Video's opzoeken

U kunt naar video's zoeken door zoekwoorden in te voeren tot 128 tekens.

1. Selecteer in het menu met </> de optie [Zoeken] en druk op ENTER (⊙) om het virtuele toetsenbord weer te geven.

Zie voor meer informatie "Virtueel toetsenbord gebruiken" op pagina 49-50.

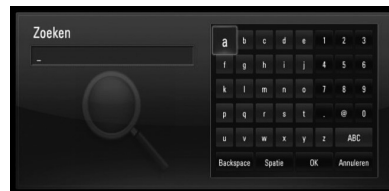

Wanneer u een teken invoert, worden maximaal vijf gesuggereerde woorden getoond.

2. Wanneer u klaar bent met het invoeren van de zoektermen, selecteert u [OK] en drukt op ENTER (⊙) om een overzicht van vergelijkbare video's weer te geven.

Intekenen met uw YouTube™ -account

Om video's te bekijken van de videolijst met [Favoriet] op de YouTube™-server met uw account, dient u in te tekenen op uw account van YouTube™.

1. Selecteer met </> in het menu de optie [Inloggen] en druk op ENTER (⊙) om het virtuele toetsenbord weer te geven.

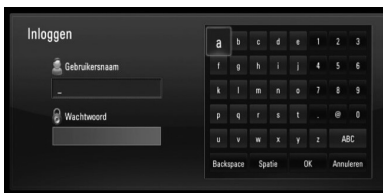

2. Selecteer met ^/v/</> een teken en druk vervolgens op ENTER (⊙) om uw keuze op het virtuele toetsenbord te bevestigen.
Zie voor meer informatie "Virtueel toetsenbord gebruiken" op pagina 49-50.
3. Wanneer u klaar bent met het invoeren van uw gebruikersnaam en wachtwoord, selecteert u [OK] en drukt u op ENTER (⊙) om u aan te melden.
4. Als u zich wilt afmelden, selecteert u [Uitloggen] in het YouTube™ menu en drukt op ENTER (⊙).

Dit apparaat kan automatisch in totaal vijf gebruikersnamen opslaan die vooraf zijn aangemeld. De lijst met ID's wordt weergegeven wanneer u de optie [Inloggen] selecteert.

Selecteer in de lijst een van de opgeslagen gebruikersnamen en druk op ENTER (⊙) om het toetsenbordmenu met de ingevoerde gebruikersnaam weer te geven. U moet alleen het wachtwoord nog invoeren om in te kunnen loggen.



Selecteer het (X)-symbool en druk op ENTER (⊙) om de opgeslagen gebruikersnaam te wissen.

5 Onderhoud

Wat u over disks moet weten

Behandeling van disks

Raak de weergavezijde van de disk niet aan. Houd de disc aan de randen vast zodat er geen vingerafdrukken op het cd-oppervlak komen. Plak nooit papier of kleefband op de disc.

Disks bewaren

Nadat u de disk heeft afgespeeld, bergt u hem op in het de bijbehorende cassette. Stel de disk niet bloot aan rechtstreeks zonlicht of warmtebronnen en laat hem nooit achter in een geparkeerde wagen die in volle zon staat.

Disks schoonmaken

Vingerafdrukken en stof op de disk kunnen een slechte beeldkwaliteit en geluidsvervalsing veroorzaken. Maak de disk met een zachte doek schoon voor u hem afspeelt. Wrijf de disk van binnen naar buiten schoon.

Gebruik geen oplosmiddelen zoals alcohol, benzine, thinner, in de winkel verkrijgbare reinigingsmiddelen of antistatische spray voor vinylplaten.

Behandeling van de speler

Transport van de speler

Bewaar de originele doos en verpakkingsmaterialen. Indien u de speler moet verzenden dan verpakt u hem opnieuw zoals hij oorspronkelijk werd verpakt in de fabriek. Dit zorgt voor een maximale bescherming van de speler.

De buitenkant van de speler schoon houden

- Gebruik geen vluchtige vloeistoffen (zoals bijvoorbeeld een insecticidespray) in de nabijheid van de speler.
- U kunt het oppervlak beschadigen als u te krachtig veegt.
- Laat geen rubber of kunststof voorwerpen langdurig in contact komen met het apparaat.

De speler schoonmaken

Gebruik een zachte, droge doek om de speler te reinigen. Indien het oppervlak erg vuil is, gebruik dan een zachte doek die u licht bevochtigt met een zachte zeepoplossing. Gebruik geen sterke oplosmiddelen, zoals alcohol, benzeen of thinner, aangezien deze het oppervlak van de speler kunnen beschadigen.

De speler onderhouden

Deze speler is een high-tech precisieapparaat. Als de optische pick-up en de onderdelen die de disks aandrijven vuil of versleten zijn, kan de beeldkwaliteit achteruitgaan. Neem voor meer informatie contact op met uw LG leverancier of het dichtstbijzijnde servicecentrum.

6

Oplossen van problemen

Algemeen

Probleem	Oorzaak en oplossing
De stroom wordt niet ingeschakeld.	<ul style="list-style-type: none"> • Steek de stroomkabel goed in het stopcontact.
Het apparaat start niet met afspelen.	<ul style="list-style-type: none"> • Leg een afspeelbare disk in de speler (en controleer of u het juiste type disk met het juiste kleurensysteem en dito regiocode gebruikt.) • Leg de disk met de afspeelkant naar beneden. • Leg de disk in de disklade goed in de geleider. • Maak de disk schoon. • Annuleer de waarderingfunctie of verander het waarderingniveau.
De hoek kan niet worden veranderd.	<ul style="list-style-type: none"> • Op de dvd-video die u afspeelt zijn geen verschillende camerastandpunten opgenomen.
U kunt geen muziek-, foto- of filmbestanden afspelen.	<ul style="list-style-type: none"> • De bestanden zijn niet opgenomen in een formaat dat de speler kan afspelen. • De speler ondersteunt de codec van het filmbestand niet.
De afstandsbediening functioneert niet naar behoren.	<ul style="list-style-type: none"> • De afstandsbediening is niet op de afstandssensor van het apparaat gericht. • U gebruikt de afstandsbediening te ver van het apparaat. • Er is een hindernis aanwezig tussen de afstandsbediening en het apparaat. • De batterijen in de afstandsbediening zijn uitgeput.
De speler is aangesloten maar u kunt de voeding niet in- of uitschakelen.	U kunt de speler als volgt opnieuw instellen.
De speler werkt niet normaal.	<ol style="list-style-type: none"> 1. Druk de POWER (Aan/uit)-knop ten minste vijf seconden in. Hierdoor wordt de speler gedwongen zichzelf uit en weer in te schakelen. 2. Maak de netvoedingskabel los, wacht ten minste vijf seconden en sluit de netvoedingskabel weer aan.

Beeld

Probleem	Oorzaak en oplossing
Er is geen beeld.	<ul style="list-style-type: none"> • Selecteer het geschikte video-ingangssignaal op de tv waardoor het beeld van het speler op het beeldscherm van de tv verschijnt. • Zorg dat de videoverbinding stevig is aangesloten. • Controleer of de [HDMI Kleur instelling.] in het [Instellen]-menu is ingesteld op de component die met uw videoverbinding overeenstemt. • Het is mogelijk dat uw tv de door u op de speler ingestelde resolutie niet ondersteunt. Verander deze in een resolutie die uw tv kan verwerken. • De HDMI-uitgang van de speler is aangesloten op een dvi-apparaat dat de kopieerbeveiligingsfunctie niet ondersteunt.
Er verschijnt beeldruis	<ul style="list-style-type: none"> • U speelt een disk af die opgenomen is met een kleurensysteem dat verschilt van het kleurensysteem van uw tv. • Stel een resolutie in die uw tv accepteert.

Geluid

Probleem	Oorzaak en oplossing
Er is geen geluid of het geluid is vervormd.	<ul style="list-style-type: none"> • Zorg ervoor dat de audiokabels stevig aangesloten zijn. • De instelling van de invoerbron op de versterker is fout of er is een verkeerde aansluiting op de versterker gekozen. • Het apparaat is op scannen, slow motion of pauzeren ingesteld. • Het geluidsvolume is te zwak. • Controleer of de aangesloten versterker geschikt is voor het type audiosignaal van de speler. • De HDMI-uitgang van de speler is aangesloten op een dvi-apparaat. De dvi-aansluiting accepteert geen audiosignaal. • Controleer of het apparaat dat aangesloten is op de HDMI-uitgang van de speler geschikt is voor het type audiosignaal van de speler.

Netwerk

Probleem	Oorzaak en oplossing
De BD-LIVE functie werkt niet.	<ul style="list-style-type: none"> • De aangesloten usb-geheugenstick heeft niet genoeg opslagruimte. Sluit een usb-geheugenstick aan met minstens 1 GB vrij beschikbare geheugenruimte. • Zorg dat het toestel correct aangesloten is op het LAN netwerk en toegang heeft tot het internet (zie bladzijde 20-22). • Uw zendsnelheid is te traag voor het gebruik van BD-LIVE functies. Wij adviseren u contact op te nemen met uw leverancier van internetdiensten en deze om een hogere breedbandsnelheid te vragen. • De optie [BD-LIVE aansluiting] in het [Instellen]-menu is ingesteld op [Verboden]. Stel de optie in op [Toegestaan].
Streaming-video-diensten (zoals YouTube™ enz.) stoppen of bufferen regelmatig tijdens het afspelen.	<ul style="list-style-type: none"> • De snelheid van uw breedband-internetverbinding is waarschijnlijk niet hoog genoeg voor streaming-video-diensten. Wij adviseren u contact op te nemen met uw leverancier van internetdiensten en deze om een hogere breedbandsnelheid te vragen.

Klantenondersteuning

Met behulp van de nieuwste software kunt u de speler bijwerken om de werking ervan te verbeteren en/of nieuwe functies toe te voegen. Ga naar <http://lgservice.com> of neem contact op met de klantenservice van LG Electronics om de nieuwe software voor deze speler te verkrijgen (mits bijgewerkte softwareversies beschikbaar zijn).

7

Bijlage

Een tv bedienen met de meegeleverde afstandsbediening

U kunt uw tv bedienen met behulp van onderstaande knoppen.

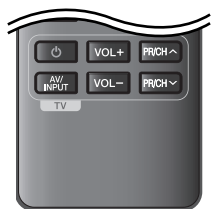

Knop	Bediening
⏻ (TV POWER)	De tv in- en uitschakelen.
AV/INPUT	Schakelen tussen de ingangsbronnen van de tv en andere bronnen.
PR/CH ▲/▼	Omhoog en omlaag scannen door geprogrammeerde kanalen.
VOL +/-	Het geluidsvolume van de tv aanpassen.

! LET OP

Afhankelijk van het aangesloten toestel, is het mogelijk dat u uw tv met bepaalde knoppen niet kunt bedienen.

De afstandsbediening gebruiksklaar maken

U kunt uw tv met de meegeleverde afstandsbediening bedienen. Als uw tv in de onderstaande tabel is vermeld, stelt u de betreffende fabriekscode in.

1. Druk op de knop (TV POWER) en houd deze ingedrukt terwijl u met de cijferknoppen van de afstandsbediening de fabriekscode invoert (zie de onderstaande tabel).

Fabrikant	Fabriekscode
LG	1 (standaard), 2
Zenith	1, 3, 4
GoldStar	1, 2
Samsung	6, 7
Sony	8, 9
Hitachi	4

2. Laat de knop (TV POWER) los om de instelling te voltooien.

Afhankelijk van uw tv, is het mogelijk dat sommige of alle knoppen samen met uw toestel niet functioneren, zelfs niet nadat u de juiste fabriekscode hebt ingegeven. Wanneer u de batterijen van de afstandsbediening vervangt, wordt in plaats van het codenummer dat u hebt ingegeven weer de standaardcode gebruikt. U moet de betreffende fabriekscode in dat geval opnieuw invoeren.

Netwerksoftware bijwerken

Nieuwe software wordt gemeld

Regelmatig worden prestatieverbeteringen en/of extra functies of diensten beschikbaar gesteld voor apparaten die op een breedband-thuisnetwerk zijn aangesloten. Als nieuwe software beschikbaar komt en het apparaat is aangesloten op een breedband-thuisnetwerk, informeert de speler u als volgt over de update.

Optie 1:

1. Wanneer u de speler inschakelt, verschijnt het updatemenu op het beeldscherm.
2. Selecteer met </> de gewenste optie en druk vervolgens op ENTER (⊙).



[OK]

Start de software-update.

[Annuleren]

Sluit het updatemenu en geeft dit weer wanneer de speler opnieuw wordt opgestart.

[Verbergen]

Sluit het updatemenu en wordt pas opnieuw weergegeven nadat de volgende softwareversie naar de updateserver is geupload.

Optie 2:

Als de software-update beschikbaar is bij de updateserver, verschijnt het "Update"-pictogram onderaan het Home-menu. Druk op de blauwe (B) knop om de updateprocedure te starten.

Software-update

Met behulp van de nieuwste software kunt u de speler bijwerken om de werking ervan te verbeteren en/of nieuwe functies toe te voegen. U kunt de software bijwerken door de speler rechtstreeks op de software-updateserver aan te sluiten.



VOORZICHTIG

- Verwijder vóór het bijwerken de disk en de usb-geheugenstick die eventueel in de speler zijn achtergebleven.
- Schakel de speler eerst uit en vervolgens weer in voordat u de software in de speler bijwerkt.
- **Schakel tijdens de software-updateprocedure de speler niet uit, maak de stroomkabel van de speler niet los en druk op geen enkele knop.**
- Als u het bijwerken annuleert, moet u de speler uit- en weer inschakelen om van stabiele prestaties verzekerd te zijn.
- Dit apparaat kan niet worden teruggezet naar eerder uitgebrachte softwareversies.

1. De aansluitingen en de instellingen van het netwerk controleren (pagina 20-22).
2. Selecteer de optie [Software] in het [Instellen]-menu en druk vervolgens op ENTER (⊙).

3. Selecteer de optie [Update] en druk vervolgens op ENTER (⊙).



De speler zoekt de nieuwste software-update op.

! LET OP

- Als u op ENTER drukt terwijl de speler bezig is met het zoeken naar nieuwe software, wordt de update-procedure beëindigd.
- Als er geen update beschikbaar is, zal het bericht "Geen update gevonden." worden weergegeven. Druk op ENTER om terug te keren naar het [Beginmenu].

4. Als een nieuwere versie beschikbaar is, verschijnt het bericht "Een nieuwe update is gevonden. Wilt u dit downloaden?".



5. Selecteer [OK] om de update te downloaden. (Wanneer u [Annuleren] selecteert, wordt het bijwerken beëindigd.)
6. De speler start met het downloaden van de nieuwste update van de server. (Afhankelijk van de conditie van uw thuisnetwerk kan het downloaden even duren).

7. Wanneer het downloaden is voltooid, verschijnt het bericht "Download voltooid. Wilt u updaten?".

8. Selecteer [OK] om het bijwerken te starten. (Wanneer u [Annuleren] selecteert, wordt het bijwerken beëindigd. Het gedownloade bestand kan niet opnieuw worden gebruikt. Wanneer een volgende keer een update van de software wilt uitvoeren, moet u de updateprocedure van begin af opnieuw starten.)

! VOORZICHTIG

Schakel tijdens het updaten van de software de stroom niet uit.

! LET OP

Als de software ook een update van het stuurprogramma inhoudt, kan de diskette tijdens het proces geopend worden.

9. Wanneer het bijwerken is voltooid, verschijnt het bericht "Update voltooid" en wordt de stroom na vijf seconden automatisch uitgeschakeld.

10. Schakel de stroom opnieuw in. Het systeem werkt nu met de nieuwe softwareversie.

! LET OP

Het is mogelijk dat de software updatefunctie afhankelijk van uw internet-omgeving niet goed werkt. In dat geval kunt u de de nieuwste software bij een consumentenservicecentrum van LG Electronics ophalen en uw speler vervolgens bijwerken. Zie "Klantondersteuning" op pagina 55.

Regiocodes

Kies een regiocode uit de lijst.

Regio	Code	Regio	Code	Regio	Code	Regio	Code
Afghanistan	AF	Fiji Eilanden	FJ	Monaco	MC	Singapore	SG
Argentinië	AR	Finland	FI	Mongolië	MN	Slowakije	SK
Australië	AU	Frankrijk	FR	Marokko	MA	Slovenië	SI
Oostenrijk	AT	Duitsland	DE	Nepal	NP	Zuid-Afrika	ZA
België	BE	Groot-Brittannië	GB	Nederland	NL	Zuid-Korea	KR
Bhoetan	BT	Griekenland	GR	Nederlandse Antillen	AN	Spanje	ES
Bolivia	BO	Groenland	GL	Nieuw-Zeeland	NZ	Sri Lanka	LK
Brazilië	BR	Hong Kong	HK	Nigeria	NG	Zweden	SE
Cambodia	KH	Hongarije	HU	Noorwegen	NO	Zwitserland	CH
Canada	CA	India	IN	Oman	OM	Taiwan	TW
Chili	CL	Indonesië	ID	Pakistan	PK	Thailand	TH
China	CN	Israël	IL	Panama	PA	Turkije	TR
Colombia	CO	Italië	IT	Paraguay	PY	Oeganda	UG
Congo	CG	Jamaica	JM	Filippijnen	PH	Oekraïne	UA
Costa Rica	CR	Japan	JP	Polen	PL	Verenigde Staten	US
Kroatië	HR	Kenia	KE	Portugal	PT	Uruguay	UY
Tsjechië	CZ	Koeweit	KW	Roemenië	RO	Oezbekistan	UZ
Denemarken	DK	Libië	LY	Russische Federatie	RU	Vietnam	VN
Ecuador	EC	Luxemburg	LU	Saudi-Arabië	SA	Zimbabwe	ZW
Egypte	EG	Maleisië	MY	Senegal	SN		
El Salvador	SV	Maldiven	MV				
Ethiopië	ET	Mexico	MX				

Taalcodes

Aan de hand van deze lijst kunt u de gewenste taal voor de volgende startinstellingen invoeren: [Audio disk], [Disk ondertiteling] en [Disk Menu].

Taal	Code	Taal	Code	Taal	Code	Taal	Code
Afaars	6565	Frans	7082	Litouws	7684	Sindhi	8368
Afrikaans	6570	Fries	7089	Macedonisch	7775	Singalees	8373
Albanees	8381	Keltisch	7176	Malagazisch	7771	Slowaaks	8375
Amhaars	6577	Georgisch	7565	Maleis	7783	Sloveens	8376
Arabisch	6582	Duits	6869	Malayalam	7776	Spaans	6983
Armeens	7289	Grieks	6976	Maori	7773	Soedanees	8385
Assamees	6583	Groenlands	7576	Marathi	7782	Swahili	8387
Aymara	6588	Guarani	7178	Moldavisch	7779	Zweeds	8386
Azerbeidzjaans	6590	Gujarati	7185	Mongools	7778	Tagalog	8476
Bashkiri	6665	Hausa	7265	Nauru	7865	Tajik	8471
Bask	6985	Hebreeuws	7387	Nepalees	7869	Tamil	8465
Bengali; Bangla	6678	Hindi	7273	Noors	7879	Telugu	8469
Bhutani	6890	Hongaars	7285	Oriya	7982	Thais	8472
Bihari	6672	IJslands	7383	Panjabi	8065	Tonga	8479
Bretons	6682	Indonesisch	7378	Pashto, Pushto	8083	Turks	8482
Bulgaars	6671	Interlingua	7365	Perzisch	7065	Turkmeens	8475
Burmees	7789	Iers	7165	Pools	8076	Twì	8487
Wit-russisch	6669	Italiaans	7384	Portugees	8084	Oekraïens	8575
Chinees	9072	Japans	7465	Quechua	8185	Urdu	8582
Kroatisch	7282	Canada	7578	Rheto-romaans	8277	Oezbeeks	8590
Tsjechisch	6783	Kashmiri	7583	Roemeens	8279	Viëtnamees	8673
Deens	6865	Kazachstaans	7575	Russisch	8285	Volapük	8679
Nederlands	7876	Kirgizisch	7589	Samoaans	8377	Welsh	6789
English	6978	Koreaans	7579	Sanskriet	8365	Wolof	8779
Esperanto	6979	Koerdisch	7585	Schots-keltisch	7168	Xhosa	8872
Ests	6984	Laotiaans	7679	Servisch	8382	Yiddish	7473
Faroees	7079	Latijn	7665	Servokroatisch	8372	Yoruba	8979
Fiji	7074	Lets	7686	Shona	8378	Zulu	9085
Fins	7073	Lingalees	7678				

Handelsmerken en licenties



"Blu-ray Disc" is een handelsmerk.



Het "BD-LIVE" logo is een handelsmerk van Blu-ray Disc Association.

"BONUSVIEW" is een handelsmerk van Blu-Ray Disc Association.



Het woord "Java" en alle op "Java" gebaseerde handelsmerken en woordmerken zijn handelsmerken of gedeponeerde handelsmerken van Sun Microsystems, Inc. in de Verenigde Staten en andere landen.



Geproduceerd onder licentie van Dolby Laboratories. "Dolby", en het dubbele D-symbool zijn handelsmerken van Dolby Laboratories.



HDMI, het HDMI logo en High-Definition Multimedia Interface zijn handelsmerken of gedeponeerde handelsmerken van HDMI Licensing LLC.



Het "DVD"-woordmerk is een handelsmerk van DVD Format/Logo Licensing Corporation.



"AVCHD" en het "AVCHD" woordmerk zijn handelsmerken van Panasonic Corporation en Sony Corporation.

Dit product is geproduceerd met toestemming van de licentiehouder(s) volgens de AVC patent portfolio licentie en VC-1 patent portfolio licentie voor het persoonlijke en niet-commerciële gebruik door een consument voor het (i) coderen van video volgens de AVC Standaard en VC-1 Standaard ("AVC/VC-1 Video) en/of (ii) decoderen van AVC/VC-1 video die gecodeerd werd door een consument die betrokken is bij persoonlijke en niet-commerciële activiteiten en/of werd verkregen van een video-provider die een licentie heeft om AVC/VC-1 Video te leveren. Er wordt geen toestemming gegeven voor enig ander gebruik, impliciet of expliciet. Extra informatie kan verkregen worden van MPEG LA, LLC. Zie <http://www.mpegla.com>.



In licentie gefabriceerd met inachtneming van de volgende Amerikaanse patenten: 5.451.942; 5.956.674; 5.974.380; 5.978.762; 6.226.616; 6.487.535; 7.212.872; 7.333.929; 7.392.195; 7.272.567 en andere verleende en aangevraagde Amerikaanse en wereldwijde patenten. DTS is een gedeponeerde handelsmerk en de DTS woordmerken, het DTS symbool, DTS-HD en DTS-HD Master Audio zijn handelsmerken van DTS, Inc. © 1996-2008 DTS, Inc. Alle rechten voorbehouden.



DivX is een gedeponeerde handelsmerk van DivX, Inc. en wordt in licentie gebruikt.

"x.v.Color" is een handelsmerk van Sony Corporation.



LG producten zijn voorzien van een innovatief systeem voor opgenomen vermogen in stand-by-modus. Hierdoor wordt ook als de netvoedingskabel op het stopcontact is aangesloten een uiterst geringe hoeveelheid elektriciteit gebruikt.



Gracenote®, het Gracenote-logo en -logotype en het logo "Powered by Gracenote" zijn handelsmerken of gedeponeerde handelsmerken van Gracenote in de Verenigde Staten en/of andere landen.

Muziekherkenningstechnologie en verwante gegevens worden verschaft door Gracenote®.

Licentieovereenkomst voor eindgebruikers van Gracenote®

Deze toepassing of het apparaat bevat software van Gracenote, Inc., Emeryville, California ("Gracenote"). Met de software van Gracenote ("Gracenote-software") kan deze toepassing disk- en of bestandsidentificatie uitvoeren en muziekverwante gegevens ophalen, waaronder informatie over de naam, artiest, track en titel ("Gracenote-gegevens") vanuit online-servers of ingesloten databases (samen "Gracenote-servers"). De toepassing kan tevens andere functies verrichten. U mag Gracenote-gegevens uitsluitend gebruiken door middel van de beoogde eindgebruikersfuncties van deze toepassing of dit apparaat.

U stemt ermee in de Gracenote-gegevens, de Gracenote-software en Gracenote-servers uitsluitend voor uw eigen, niet-commercieel privégebruik te gebruiken. U stemt ermee in de Gracenote-software of welke Gracenote-gegevens dan ook niet aan derden toe te wijzen, te kopiëren, over te dragen of door te zenden. U STEMT ERMEE IN DE GRACENOTE-GEGEVENS, DE GRACENOTE-SOFTWARE OF DE GRACENOTE-SERVERS UITSLUITEND TE GEBUIKEN OP DE MANIER DIE HIERIN UITDRUKKELIJK WORDT TOEGESTAAN.

U stemt ermee in dat uw niet-exclusieve licentie om de Gracenote-gegevens, de Gracenote-software en de Gracenote-servers te gebruiken, zal worden beëindigd als u inbreuk maakt op deze beperkingen. Als uw licentie wordt beëindigd, stemt u ermee in op geen enkele wijze meer gebruik te maken van de Gracenote-gegevens, de Gracenote-software en de Gracenote-

servers. Gracenote behoudt zich alle rechten voor met betrekking tot de Gracenote-gegevens, de Gracenote-software en de Gracenote-servers, inclusief alle eigendomsrechten. In geen geval is Gracenote aansprakelijk voor betaling aan u voor informatie die u verschaft. U stemt ermee in dat Gracenote, Inc. volgens deze overeenkomst in haar eigen naam rechtstreeks mag toezien op naleving van haar rechten jegens u.

De Gracenote-service gebruikt een unieke identificatiecode om query's na te sporen voor statistische doeleinden. Het doel van deze willekeurig toegewezen numerieke code is om de Gracenote-service query's te laten tellen zonder te weten wie u bent. Ga voor meer informatie naar de webpagina over het privacybeleid van Gracenote voor de Gracenote-service.

De licentie voor de Gracenote-software en alle onderdelen van de Gracenote-gegevens wordt verstrekt op "AS IS"-basis. Gracenote doet geen toezeggingen of geeft geen garantie, uitdrukkelijk of stilzwijgend, over de accuraatheid van alle Gracenote-gegevens in de Gracenote-servers. Gracenote behoudt zich het recht voor om gegevens te verwijderen van de Gracenote-servers of om gegevenscategorieën te wijzigen als Gracenote hiertoe voldoende reden ziet. Er wordt geen garantie verstrekt dat de Gracenote-software of Gracenote-servers geen onjuistheden bevatten of dat het functioneren van de Gracenote-software of Gracenote-servers ononderbroken zal zijn. Gracenote is niet verplicht u te voorzien van nieuwe, verbeterde of extra gegevenstypen of -categorieën die Gracenote mogelijk in de toekomst verschaft. Gracenote mag haar diensten op elk moment beëindigen.

GRACENOTE WIJST ALLE GARANTIES, UITDRUKKELIJK OF STILZWIJGEND, INCLUSIEF MAAR NIET BEPERKT TOT STILZWIJGENDE GARANTIES MET BETREKKING TOT VERKOOPBAARHEID, GESCHIKTHEID VOOR EEN BEPAALD DOEL, EIGENDOMSRECHT EN HET GEEN INBREUK MAKEN OP RECHTEN VAN DERDEN, VAN DE HAND. GRACENOTE VERSTREKT GEEN GARANTIES TEN AANZIEN VAN DE RESULTATEN DIE WORDEN VERKREGEN VOOR UW GEBUIK VAN GRACENOTE-SOFTWARE OF WELKE GRACENOTE-SERVER DAN OOK. GRACENOTE IS IN GEEN GEVAL AANSPRAKELIJK VOOR INDIRECTE OF GEVOLGSCHADE, GEDERFDE WINST OF VERLIES VAN INKOMSTEN.

© Gracenote, Inc. 2009

Audio- uitvoerspecificaties

Aansluiting/instelling Bron	Analoge tweekanaals uitvoer	Digitale uitgang (DIGITAL AUDIO OUT) *4		
		PCM Stereo	DTS hercodering*3 *5	Primaire Doorgang
Dolby Digital	PCM 2ch	PCM 2ch	DTS	Dolby Digital
Dolby Digital Plus	PCM 2ch	PCM 2ch	DTS	Dolby Digital
Dolby TrueHD	PCM 2ch	PCM 2ch	DTS	Dolby Digital
DTS	PCM 2ch	PCM 2ch	DTS	DTS
DTS-HD	PCM 2ch	PCM 2ch	DTS	DTS
Linear PCM 2ch	PCM 2ch	PCM 2ch	DTS	PCM 2ch
Linear PCM 5.1ch	PCM 2ch	PCM 2ch	DTS	PCM 2ch
Linear PCM 7.1ch	PCM 2ch	PCM 2ch	DTS	PCM 2ch

Aansluiting/instelling Bron	HDMI OUT			
	PCM Stereo	PCM Multi-Ch *3	DTS hercodering*3 *5	Primaire Doorgang *1 *2 *3
Dolby Digital	PCM 2ch	PCM 5.1ch	DTS	Dolby Digital
Dolby Digital Plus	PCM 2ch	PCM 5.1ch	DTS	Dolby Digital Plus
Dolby TrueHD	PCM 2ch	PCM 5.1ch	DTS	Dolby TrueHD
DTS	PCM 2ch	PCM 5.1ch	DTS	DTS
DTS-HD	PCM 2ch	PCM 7.1ch	DTS	DTS-HD
Linear PCM 2ch	PCM 2ch	PCM 2ch	DTS	Linear PCM 2ch
Linear PCM 5.1ch	PCM 2ch	PCM 5.1ch	DTS	Linear PCM 5.1ch
Linear PCM 7.1ch	PCM 2ch	PCM 7.1ch	DTS	Linear PCM 7.1ch

*1 Het is mogelijk dat de secundaire en interactieve audiosignalen niet met de uitgestuurde bitstream worden meegezonden als de opties [Digitale uitgang] of [HDMI] worden ingesteld op [Primaire Doorgang]. (Behalve LPCM Codec: Het uitvoersignaal bevat altijd interactieve en secundaire audio.)

*2 Deze speler kiest automatisch het HDMI-audiosignaal volgens de decodermogelijkheden van het aangesloten HDMI-apparaat, ook als de optie [HDMI] is ingesteld op [Primaire Doorgang].

*3 De [PCM Multi-CH]/[Primaire Doorgang] instelling van de [HDMI]-optie en de [DTS hercodering]-instelling van de [Digitale uitgang]-optie kunnen niet tegelijkertijd worden ingesteld. Als u ze samen instelt, wordt de [HDMI] of [Digitale uitgang]-optie automatisch op [PCM Stereo] ingesteld.

*4 Bij de PCM audio-uitvoer is de bemonsteringsfrequentie van DIGITAL AUDIO OUT beperkt tot 96 kHz.

- *5 Als de optie [HDMI] of [Digitale uitgang] is ingesteld op [DTS hercodering], is de audio-output beperkt tot 48 kHz en 5.1 Kn. Als u de optie [HDMI] of [Digitale uitgang] instelt op [DTS hercodering], wordt het DTS hercoderingsaudiosignaal voor BD-ROM disks en het originele audiosignaal voor andere disks (zoals [Primaire Doorgang]) uitgestuurd.
- Als tijdens het afspelen van Dolby Digital Plus of TrueHD audio de [HDMI] optie op [PCM Multi-CH] wordt ingesteld en de [Digitale uitgang] optie op [Primaire Doorgang], wordt de digitale audio-uitvoer beperkt tot "PCM 2ch" (PCM over 2 kanalen).
 - Als de HDMI-aansluiting versie 1.3 is en Dolby Digital Plus/Dolby TrueHD via de HDMI-uitgang wordt uitgevoerd, is de DIGITAL AUDIO OUT aansluiting beperkt tot "PCM 2ch" (wanneer HDMI en DIGITAL AUDIO OUT tegelijk worden aangesloten).
 - Het audiosignaal wordt uitgevoerd als PCM 48 kHz/16 bits voor MP3/WMA bestand en PCM 44.1kHz/16 bits voor audio-CD tijdens afspelen.
 - Het Dolby TrueHD audiosignaal dat op bepaalde Blu-ray disks wordt opgenomen, bestaat uit Dolby Digital en TrueHD audio. Dolby Digital audio wordt uitgevoerd via de DIGITAL AUDIO OUT-aansluitingen en op het beeldscherm verschijnt "DD" als TrueHD audio niet wordt uitgevoerd (bijvoorbeeld wanneer [HDMI] op [PCM Stereo] wordt ingesteld en [Digitale uitgang] op [Primaire Doorgang]).
 - Met behulp van de opties [Digitale uitgang], [HDMI] en [Voorbeeld] in het installatiemenu (zie pagina 27) moet u de digitale audio-uitgang en de maximum bemonsteringsfrequentie selecteren die uw versterker (of audio-videoreceiver) ondersteunt.
- Bij digitale audioverbindingen (DIGITAL AUDIO OUT of HDMI), is het audiosignaal van het Disc-menu van een BD-ROM mogelijk niet hoorbaar als de optie [Digitale uitgang] of [HDMI] ingesteld is op [Primaire Doorgang].
 - Als het audioformaat van de digitale uitgang niet overeenkomt met de mogelijkheden van uw receiver, produceert de receiver een sterk vervormd geluid of helemaal geen geluid.
 - Meerkanaals digitale surround-sound via een digitale aansluiting is alleen mogelijk als uw receiver van een digitale meerkanaalsdecoder is voorzien.

Video- uitvoerresolutie

Bij afspelen van niet tegen kopiëren beschermde media

Video-uitgang Resolutie	HDMI OUT	COMPONENT VIDEO OUT	
		HDMI aangesloten	HDMI ontkoppeld
576i	576p	576i	
576p	576p	576p	
720p	720p	720p	
1080i	1080i	1080i	
1080p / 24 Hz	1080p / 24 Hz	576i	1080i
1080p / 50 Hz	1080p / 50 Hz	576i	1080i

Bij afspelen van beveiligde media

Video-uitgang Resolutie	HDMI OUT	COMPONENT VIDEO OUT	
		HDMI aangesloten	HDMI ontkoppeld
576i	576p	576i	
576p	576p	576p	
720p	720p	576i	576p
1080i	1080i	576i	576p
1080p / 24 Hz	1080p / 24 Hz	576i	576p
1080p / 50 Hz	1080p / 50 Hz	576i	576p

HDMI OUT aansluiting

- Indien u een resolutie met de hand selecteert en vervolgens de HDMI-uitgang aansluit op uw tv en uw tv accepteert dit niet, dan is de resolutie instelling ingesteld op [Auto].
- Als u een resolutie kiest die uw tv niet accepteert, verschijnt een waarschuwing. Wacht ca. 20 seconden als u na aanpassing van de resolutie geen beeld ziet waarna de resolutie automatisch teruggaat naar de vorige resolutie.

- De beeldsnelheid van 1080p video wordt automatisch ingesteld op 24 Hz of 50 Hz afhankelijk van de mogelijkheid en voorkeur van de aangesloten tv en gebaseerd op de video-beeldfrequentie van de BD-ROM disk.

COMPONENT VIDEO OUT aansluiting

BD- en DVD-video streams kunnen upscaling van analoge uitvoersignalen verhinderen.

VIDEO OUT aansluiting

De resolutie van de video-uitgang wordt altijd uitgevoerd als 576i.

Technische specificaties

Algemeen

Voeding:

AC 200-240 V ~, 50/60 Hz

Opgenomen vermogen:

20 W

Afmetingen (B x H x D):

Ca. 430 x 44 x 204 mm zonder pootjes

Netto gewicht (ca):

2 kg

Bedrijfstemperatuur:

5 °C tot 35 °C

Toegelaten vochtigheidsgraad:

5 % tot 90 %

Uitgangen

VIDEO OUT:
1,0 V (p-p), 75 Ω, negatief gesynchroniseerd,
1 RCA-stekkerbus
COMPONENT VIDEO OUT:
(Y) 1,0 V (p-p), 75 Ω,
negatief gesynchroniseerd, 1 RCA-stekkerbus
(Pb)/(Pr) 0,7 V (p-p), 75 Ω,
2 RCA-stekkerbussen
HDMI OUT (video/audio):

19-polig (HDMI standaard, Type A, Versie 1.3)

ANALOG AUDIO OUT:
2,0 Vrms (1 kHz, 0 dB), 600 Ω,
1 RCA-stekkerbus (L, R)
DIGITAL OUT (COAXIAL):

0,5 V (p-p), 75 Ω, 1 RCA-aansluiting

Systeem

Laser:

Halfgeleiderlaser

Golflengte:

405 nm / 650 nm

Signaalsysteem:

Standaard PAL/NTSC kleuren-tv-systeem

Frequentiegebied:
20 Hz tot 20 kHz (bemonsteringsfrequentie
48 kHz, 96 kHz, 192 kHz)
Signaal/ruis-verhouding:
Meer dan 100 dB
(alleen ANALOG OUT-aansluitingen)
Harmonische vervorming:

Minder dan 0,008 %

Dynamisch bereik:

Meer dan 95 dB

LAN-poort:

1 Ethernet-aansluiting, 10BASE-T/100BASE-TX

Usb-busvoeding:
DC 5 V  500 mA

- Ontwerp en specificaties kunnen zonder voorafgaande mededeling worden gewijzigd.

BELANGRIJKE INFORMATIE BETREFFENDE NETWERKDIENTEN

LEES ZORGVULDIG. HET GEBRUIK VAN DE NETWERKDIENTEN IS ONDERWORPEN AAN DE VOLGENDE VOORWAARDEN.

Voor het gebruik van de Netwerkdiensten is een internetverbinding vereist. Deze wordt afzonderlijk geleverd, en u alleen bent hier verantwoordelijk voor. De Netwerkdiensten kunnen beperkt zijn, afhankelijk van de kwaliteit, mogelijkheden en technische beperkingen van uw internetservice.

De Netwerkdiensten zijn eigendom van derden en kunnen beschermd worden door auteursrechten, octrooien, handelsmerken en/of andere wetgeving betreffende intellectuele eigendommen. De Netwerkdiensten worden alleen voor uw persoonlijk en niet-commercieel gebruik verstrekt. Tenzij uitdrukkelijk toegestaan door de eigenaar van de inhoud of de service-provider, mag u inhoud of diensten die beschikbaar zijn via dit product niet aanpassen, kopiëren, opnieuw publiceren, uploaden, plaatsen, verzenden, vertalen, verkopen, afgeleide werken maken, exploiteren of distribueren op welke manier dan ook.

LG IS NIET VERANTWOORDELIJK VOOR UW GEBRUIK VAN DE NETWERKDIENTEN. DE NETWERKDIENTEN WORDEN VERSTREKT "ZOALS ZE ZIJN". VOOR ZOVER WETTELIJK TOEGESTAAN VERSTREKT LG GEEN VERKLARINGEN OF GARANTIES VOOR (i) DE ACCURATESSE, GELDIGHEID, TIJDLIJNEN, WETTIGHEID OF VOLLEDIGHEID VAN EEN NETWERKDIENT DIE BESCHIKBAAR IS GESTELD VIA DIT PRODUCT; OF (ii) DAT DE NETWERKDIENTEN VIRUSVRIJ ZIJN OF VRIJ ZIJN VAN ANDERE ONDERDELEN DIE DIT PRODUCT, UW COMPUTER, TELEVISIE, ANDERE APPARATUUR OF ANDERE EIGENDOMMEN KUNNEN INFECTEREN, BENADELEN OF BESCHADIGEN. LG VERWERPT EXPLICIET IMPLICIETE GARANTIES, INCLUSIEF, MAAR NIET BEPERKT TOT, GARANTIES VAN VERKOOPBAARHEID OF GESCHIKTHEID VOOR EEN BEPAALD DOEL.

IN GEEN GEVAL EN VOLGENS GEEN ENKELE WETGEVING, CONTRACTUEEL OF ONRECHTMATIG, STRIKTE VERANTWOORDELIJKHEID OF ANDERSZINS, IS LG JEGENS U OF DERDEN AANSPRAKELIJK VOOR ENIGE DIRECTE, INDIRECTE, INCIDENTELE, SPECIALE, WETTELIJKE, GEVOLGSCHADE OF ANDERE SCHADE OF PROCESKOSTEN OF KOSTEN VOORTKOMEND UIT DE NETWERKDIENTEN, ZELFS INDIEN OP DE HOOGTE GEBRACHT VAN ZULKE SCHADE OF INDIEN ZULKE SCHADE VOORZIEN HAD KUNNEN WORDEN.

De Netwerkdiensten kunnen op ieder moment beëindigd of onderbroken worden, en LG geeft geen garantie dat een Netwerkdienst gedurende een bepaalde tijd beschikbaar is. Gebruik van de Netwerkdiensten kan onderhevig zijn aan extra voorwaarden van de respectievelijke derde partij service provider. De Netwerkdiensten worden uitgezonden door derde partijen via een netwerk of verzendingsmogelijkheden waarover LG geen controle heeft. LG UITDRUKKELIJK VERWERPT VERANTWOORDELIJKHEID OF AANSPRAKELIJKHEID VOOR ONDERBREKINGEN OF OPSCHORTEN VAN EEN NETWERKDIENT.

LG is niet verantwoordelijk of aansprakelijk voor klantenservice gerelateerd aan Netwerkdiensten. Vragen of verzoeken moeten direct gesteld worden aan de respectievelijke verstrekkers van de Netwerkdiensten.

"Netwerkdienst(en)" betekent diensten van derde partijen die toegankelijk zijn via dit product, inclusief maar niet beperkt tot alle gegevens, software, koppelingen, berichten, video en andere inhoud die hierin aangetroffen worden of in combinatie hiermee gebruikt worden.

"LG" staat voor LG Electronics, Inc., het moederbedrijf en alle andere respectievelijke dochterondernemingen, filialen en gerelateerde bedrijven, wereldwijd.

Melding open source-software

De volgende in dit product gebruikte uitvoerbare GPL-bestanden en LGPL-programmabibliotheken zijn onderworpen aan licentieovereenkomsten voor GPL2.0/LGPL2.1:

UITVOERBARE GPL-BESTANDEN: Linux kernel 2.6, bash, busybox, cramfs, dhcpcd, e2fsprogs, fdisk, mkdosfs, mtd-utils, net-tools, procs, samba-3.0.25b, sysutils, tcpdump, tftpd, tinylogin, unzip, utelnetd

LGPL-PROGRAMMABIBLIOTHEKEN: uClibc, DirectFB, blowfish, cairo, ffmpeg, iconv, libusb, mpg123

gSOAP Public License 1.3 BIBLIOTHEEK: gsoap

LG Electronics is bereid op cd-rom broncode aan u te leveren tegen een vergoeding die de kosten van een dergelijke levering dekt, zoals de kosten van het medium, de verzending en de verwerking. Een desbetreffend verzoek kunt u per e-mail richten aan: opensource@lge.com

Dit aanbod geldt gedurende een periode van drie (3) jaar vanaf de datum van levering van dit product door LG Electronics.

Een exemplaar van de GPL en LGPL-licenties is verkrijgbaar via <http://www.gnu.org/licenses/old-licenses/gpl-2.0.html> en <http://www.gnu.org/licenses/old-licenses/lgpl-2.1.html>.

U kunt ook een exemplaar van de openbare gSOAP-licentie downloaden van <http://www.cs.fsu.edu/~engelen/license.html>.

Deze software is gedeeltelijk gebaseerd op de inbreng van de onafhankelijke JPEG Group copyright © 1991 - 1998, Thomas G. Lane.

Dit product bevat:

- boost C++: copyright © Beman Dawes 1999-2003
- c-ares: copyright © 1998 by the Massachusetts Institute of Technology
- curl: copyright © 1996 - 2008, Daniel Stenberg
- expat: copyright © 2006 expat maintainers
- freetype: copyright © 2003 The FreeType Project (www.freetype.org).
- jpeg: Deze software is gedeeltelijk gebaseerd op de inbreng van de onafhankelijke JPEG Group copyright © 1991 - 1998, Thomas G. Lane.
- mng: copyright © 2000-2007 Gerard Juyn, Glenn Randers-Pehrson
- ntp: copyright © David L. Mills 1992-2006

- OpenSSL:
 - cryptografische software geschreven door Eric Young (ey@cryptsoft.com).
 - software geschreven door Tim Hudson (tjh@cryptsoft.com).
 - Software ontwikkeld door het OpenSSL Project voor gebruik in de OpenSSL Toolkit. (<http://www.openssl.org>)
- png: copyright © 2004 Glenn Randers-Pehrson
- portmap: copyright © 1990 The Regents of the University of California.
- ptmalloc : copyright © 2001-2006 Wolfram Gloger
- UnitTest++: copyright © 2006 Noel Llopis and Charles Nicholson
- UPnP SDK : copyright © 2000-2003 Intel Corporation
- strace :
 - copyright © 1991, 1992 Paul Kranenburg
 - copyright © 1993 Branko Lankester
 - copyright © 1993 Ulrich Pegelow
 - copyright © 1995, 1996 Michael Elizabeth Chastain
 - copyright © 1993, 1994, 1995, 1996 Rick Sladkey
 - copyright © 1999,2000 Wichert Akkerman
- xml2 : copyright © 1998-2003 Daniel Veillard
- XML-RPC For C/C++:
 - copyright © 2001 by First Peer, Inc. Alle rechten voorbehouden.
 - copyright © 2001 by Eric Kidd. Alle rechten voorbehouden.
- zlib: copyright © 1995-2002 Jean-Loup Gailly en Mark Adler.

Alle rechten voorbehouden.

Hierbij wordt aan elke persoon die een exemplaar van deze software en de bijbehorende documentatiebestanden (de "Software") verkrijgt zonder kosten toestemming verleend om deze software onbepaald te verhandelen, inclusief het onbepaalde recht tot het gebruiken, kopiëren, wijzigen, integreren, publiceren, distribueren, in onderlicentie geven en/of verkopen van kopieën van de software en personen aan wie de software is verstrekt toe te staan aldus te handelen, mits aan de volgende voorwaarden wordt voldaan:

DE SOFTWARE WORDT ALS ZODANIG VERSTREKT ZONDER ENIGE NADRIJKELIJKE OF IMPLICIETE GARANTIE DAN OOK, INCLUSIEF MAAR NIET BEPERKT TOT DE GARANTIES VAN VERKOOPBAARHEID, GESCHIKTHEID VOOR EEN BEPAALD DOEL EN NIET-INBREUKMAKING. DE SCHRIJVERS OF DE RECHTHEBBENDEN OP DE AUTEURSRECHTEN ZULLEN IN GEEN GEVAL AANSPRAKELIJK ZIJN VOOR ENIGE CLAIM, SCHADE OF ANDERE AANSPRAKELIJKHEID ALS GEVOLG VAN EEN CONTRACTUELE VERPLICHTING, ONRECHTMATIGE DAAD OF ANDERSZINS, VOORTKOMEND UIT OF IN VERBAND MET DE SOFTWARE OF HET GEBRUIK VAN OF ANDERE TRANSACTIES IN DE SOFTWARE.



Als ENERGY STAR® Partner heeft LG bepaald dat dit product of productmodellen voldoen aan de ENERGY STAR® richtlijnen voor energie efficiëntie.

ENERGY STAR® is een in de Verenigde Staten geregistreerd merk.