

Indice

Introduzione	Registrazione 34
	Informazioni importanti sulla sicurezza 34
	Descrizione del frigorifero 46
Installazione	Installazione 47
	Accensione 47
Istruzioni per l'uso	Regolazione della temperatura 48
	• Vano frigorifero 48
	• Vano congelatore 48
	Funzionamento 50
	• Congelamento extra rapido 50
	• Vacanze 50
	• Blocco 51
	• Sistema di autodiagnostica 51
	Produzione di ghiaccio 51
	Sbrinamento 51
Distributor 52	
Consigli sulla conservazione degli alimenti	Conservazione degli alimenti 24
Pulizia e manutenzione	Informazioni di carattere generale 55
	Sostituzione della lampada 55
	Pulizia dell'interno e dell'esterno 56
In caso di problemi	In caso di problemi 58
Inversione delle porte	Precauzioni 60
	Inversione delle porte 60

Introduzione

Registrazione

Il modello e il numero di serie sono riportati sul retro dell'unità. Ogni unità è identificata da un numero di serie univoco. Riportare tutti i dati richiesti in questa sezione e conservare la presente guida come prova dell'acquisto. Spillare alla guida la ricevuta o la fattura d'acquisto.

Data di acquisto : _____

Nome del rivenditore : _____

Indirizzo del rivenditore : _____

N. di telefono del rivenditore : _____

Numero di modello : _____

Numero di serie : _____

Informazioni importanti sulla sicurezza

MISURE DI SICUREZZA

Questa guida contiene informazioni importanti per la sicurezza. Leggere sempre con attenzione e osservare i messaggi relativi alla sicurezza.

▲ Questo è il simbolo di avviso di sicurezza. Allerta l'utente riguardo messaggi di sicurezza che informano dei pericoli che possono provocare morte o lesioni all'operatore o provocare danni al prodotto. Tutti i messaggi di sicurezza vengono preceduti dal simbolo di avviso di sicurezza e dalla parola di avviso di pericolo PERICOLO, AVVERTENZA, o ATTENZIONE. Queste parole significano:

▲ PERICOLO Pericolo di morte o lesioni gravi se non vengono seguite le istruzioni.

▲ AVVERTENZA Possibile pericolo di morte o lesioni gravi se non vengono seguite le istruzioni.

▲ ATTENZIONE Indica una situazione pericolosa imminente che, se non viene evitata, può comportare lesioni meno importanti, o solo danni al prodotto.

Tutti i messaggi di sicurezza identificano il pericolo, e indicano il metodo di riduzione dell'eventualità di lesione, indicando anche cosa può succedere nel caso non vengano seguite le istruzioni.

Informazioni importanti sulla sicurezza

⚠ AVVERTENZA

Per ridurre il rischio di incendio, scossa elettrica o lesioni alle persone quando si usa il prodotto, è necessario osservare le misure standard di sicurezza incluse le seguenti. Si prega di leggere le istruzioni prima di procedere con l'uso dell'elettrodomestico.

1. Per il collegamento del cavo d'alimentazione

È necessario usare una presa della corrente dedicata.

- L'uso di dispositivi diversi sulla stessa presa può provocare incendi.
- L'interruttore di dispersione elettrica può danneggiare il cibo e l'erogatore può avere perdite.

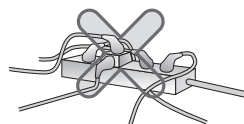

Non permettere che la spina di alimentazione sia volta verso l'alto o venga schiacciata sul retro del frigorifero.

Acqua potrebbe penetrare nella spina, o la spina potrebbe essere danneggiata con il conseguente pericolo di scossa elettrica.

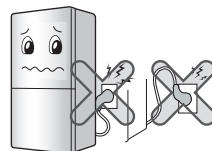

Non piegare o schiacciare il cavo di alimentazione con oggetti pesanti.

Gli eventuali danni al cavo di alimentazione possono provocare incendi o rischi di shock elettrico.



Non modificare la lunghezza, ne prolungare, il cavo di alimentazione.

Provoca scossa elettrica o incendio a causa dei danni al cavo elettrico o altri.



Staccare sempre il cavo di alimentazione quando si pulisce, maneggia o sostituisce la lampadina interna del frigorifero.

- Può provocare scossa o lesioni
- Quando si sostituisce la lampada interna del frigorifero, assicurarsi che non si stacchi dallo zoccolo della lampadina l'anello di gomma per la prevenzione di scintille elettriche.



Informazioni importanti sulla sicurezza

Non tirare il cavo o toccare la spina della corrente con le mani bagnate.

- Può provocare scossa o lesioni.

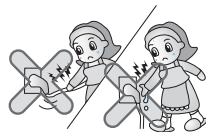

Rimuovere acqua e polvere dalla spina e inserirla assicurandosi che i poli siano saldamente inseriti.

Polvere, acqua o connessioni poco sicure possono essere causa di scossa elettrica e incendio.

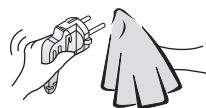

Assicurarsi vi sia una messa a terra adeguata.

Una messa a terra insufficiente può essere causa di rotture o scossa elettrica.

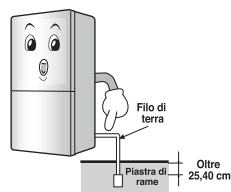

Quando il cavo di alimentazione o spina del cavo di alimentazione sono danneggiati o i fori della presa allentati, non usarli.

Potrebbe esserci rischio di scossa elettrica o corto circuito con incendio.

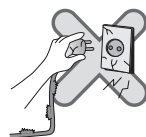

2. Uso del frigorifero

Non posizionare oggetti pesanti o pericolosi (contenitori con liquidi) sul frigorifero.

Con l'apertura e chiusura della porta potrebbero cadere provocando lesioni, incendio o scossa elettrica.



Non attaccarsi alla porta o ripiani della porta o del Home bar o freezer o scomparto freddo.

Potrebbe provocare la caduta del frigorifero o danneggiare le mani. Specialmente tenere lontani i bambini.



Informazioni importanti sulla sicurezza

Non installare il frigorifero in un luogo bagnato o in un posto in cui vi possano essere schizzi di acqua o pioggia.

Il deterioramento dei componenti di isolamento elettrico può causare dispersioni di corrente.



Non usare o conservare materiali infiammabili etere, benzene, alcol, medicine, gas LP, spruzzatori o cosmetici vicino o all'interno del frigorifero.

La presenza di queste sostanze può provocare esplosioni o incendi.

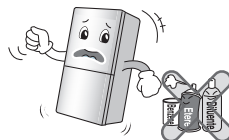

Non posizionare candele accese all'interno del frigorifero per eliminare i cattivi odori.

La presenza di queste sostanze può provocare esplosioni o incendi.

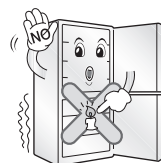

Non conservare medicine o materiali di ricerca nel frigorifero.

Quando il materiale che necessita di un controllo rigido delle temperature di conservazione viene conservato, è possibile che si deteriori o si può verificare una reazione incontrollata che può provocare rischi.

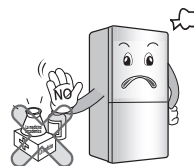

Non usare spray infiammabile vicino al frigorifero

Può essere causa di incendi.

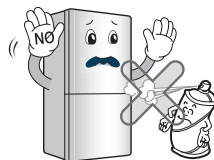

Informazioni importanti sulla sicurezza

Evitare le fonti di calore.

Possano essere causa di incendi.

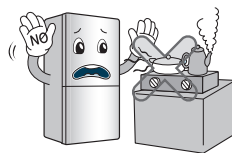

Non posizionare vasi di fiori, tazze, cosmetici, medicine o altri contenitori con acqua sopra al frigorifero.

Possano essere causa di scossa elettrica o lesioni in seguito a caduta.

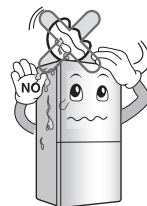

Usare il frigorifero sommerso dopo averlo controllato.

Può provocare scossa o incendio.

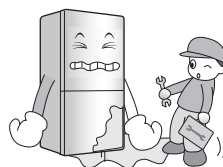

Quando vi sono fuoriuscite di gas, non toccare il frigorifero o l'uscita e ventilare immediatamente la stanza.

- Un'esplosione provocata da una scintilla può provocare incendio o scottature.
- Poiché il frigorifero fa uso di gas naturale (isobutene, R600a) come refrigerante rispettoso dell'ambiente, anche una piccola quantità è infiammabile (80~90g). Se vi sono fuoriuscite di gas a causa di gravi danni durante la consegna, l'installazione e uso del frigorifero può provocare scintille e incendio.

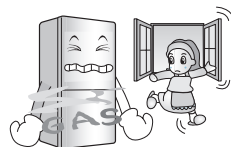

Non spruzzare acqua all'esterno o interno del frigorifero o non usare benzene o diluente per le pulizie.

Il deterioramento dei componenti di isolamento elettrico può provocare scossa elettrico o incendio.

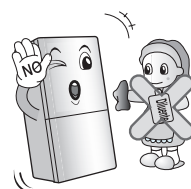

Informazioni importanti sulla sicurezza

Se si rilevano odori strani o fumo che fuoriescono dal frigorifero, staccare immediatamente dalla rete elettrica e rivolgersi al centro di assistenza.

Possono essere causa di incendi.

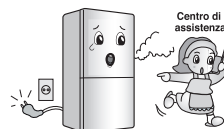

Non permettere a nessuno, eccetto un tecnico qualificato di smontare, riparare o modificare il frigorifero.

Può provocare scossa o incendio.

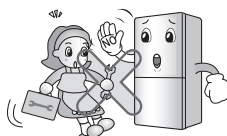

Non usare il frigorifero per scopi altri dell'uso domestico (conservazione di medicine o materiale di test, uso su una nave ecc.).

Può esporre a rischi imprevisti quali incendio, scossa elettrica, deterioramento del materiale conservato o reazioni chimiche.

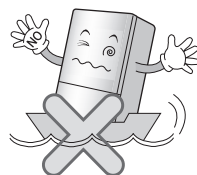

Quando si posiziona il frigorifero eliminare il materiale d'imballaggio dalla porta.

Potrebbe provocare la chiusura all'interno di bambini.



Posizionare il frigorifero su un piano stabile e a livello.

L'installazione in un piano instabile può provocare morte quando si apre o chiude la porta.

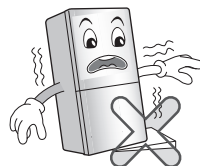

Informazioni importanti sulla sicurezza

Non inserire le mani o un bastone di metallo nell'uscita dell'acqua fresca, il coperchio, il fondo del frigorifero, la griglia di raffreddamento (foro di uscita) che si trova sul retro.

Può provocare scossa o lesioni.

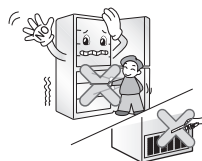

Smaltire il frigorifero rivolgendosi all'azienda locale di smaltimento rifiuti ingombranti.

Per lo smaltimento di rifiuti di grandi dimensioni come elettrodomestici o mobili, rivolgersi al servizio raccolta ingombranti del proprio comune.



⚠ ATTENZIONE

La violazione della direzione può provocare lesioni o danneggiare la casa o i mobili. Fare sempre attenzione.

Non toccare il cibo o contenitori nel freezer con mani bagnate.

Può essere causa di congelamento.



Attendere 5 minuti o più quando si riconnette la spina.

Potrebbe causare un errore nel funzionamento del freezer.

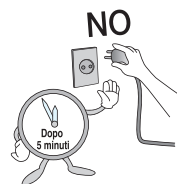

Non mettere bottiglie nel freezer.

Il contenuto potrebbe congelare, rompere la bottiglia e essere causa di lesioni.



Levare sempre il cavo di alimentazione dalla presa della corrente afferrando la spina e non tirando il cavo.

Potrebbe esserci rischio di scossa elettrica o corto circuito con incendio.



Informazioni importanti sulla sicurezza

Non installare il frigorifero in un luogo bagnato o in un posto in cui vi possano essere schizzi di acqua o pioggia.

Il deterioramento dei componenti di isolamento elettrico può causare dispersioni di corrente.



Non inserire le mani nel fondo del frigorifero.

La piastra di metallo che si trova sul fondo potrebbe ferirvi.



Trasportare il frigorifero usando la barra maniglione in basso sulla parte anteriore e in alto su quella posteriore.

In caso contrario le mani potrebbero scivolare e potreste ferirvi.

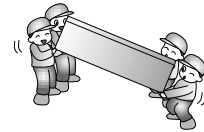

Poiché l'apertura o chiusura della porta del frigorifero può provocare lesioni agli astanti, fare molta attenzione.

Con l'apertura e la chiusura della porta si possono intrappolare le mani nella porta o un bambino si potrebbe ferire con gli spigoli.

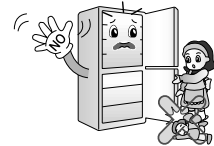

Non mettere animali vivi nel frigorifero.



⚠ATTENZIONE

Questo elettrodomestico non è inteso per l'utilizzo da parte di persone (tra cui bambini) con capacità mentali, sensoriali e fisiche ridotte, o con mancanza di esperienza e conoscenza, senza la supervisione o dopo aver ricevuto le adeguate istruzioni relative all'utilizzo dell'elettrodomestico dalla persona responsabile della loro sicurezza.

Informazioni importanti sulla sicurezza

⚠ AVVERTENZA

Attenzione

- Verificare che il frigorifero/congelatore sia stato correttamente installato prima di metterlo in funzione.
- Non tirare il cavo di alimentazione per scollegare il frigorifero/congelatore, ma afferrarlo sempre saldamente e rimuoverlo delicatamente dalla presa a muro.
- Fare attenzione a non schiacciare o danneggiare il cavo di alimentazione nel caso in cui sia necessario allontanare il frigorifero/congelatore dal muro.
- Non toccare le superfici fredde dello scomparto congelatore con mani umide o bagnate se il frigorifero/congelatore è in funzione, per evitare che la pelle delle mani rimanga incollata a tali superfici.
- Scollegare sempre il frigorifero/congelatore dall'alimentazione elettrica prima di effettuare operazioni di pulizia. Non danneggiare, piegare o torcere il cavo di alimentazione per evitare di danneggiare il cavo stesso o il rischio di possibili scosse elettriche. Non collocare mai oggetti in vetro nel congelatore per evitare che possano rompersi a seguito del congelamento dei loro contenuti.
- Non spruzzare acqua sulle superfici interne o esterne del frigorifero/congelatore per evitare il rischio di esplosioni o incendi.
- Non inserire la spina con le mani bagnate per evitare il rischio di scosse elettriche.
- Non collocare contenitori con acqua sulla parte superiore dell'unità. Il contatto accidentale delle parti elettriche con l'acqua può provocare incendi o scosse elettriche.
- Non installare il frigorifero/congelatore in un luogo umido, dove potrebbe essere esposto agli spruzzi d'acqua. Un isolamento improprio delle parti elettriche può provocare scosse elettriche o incendi.

Informazioni importanti sulla sicurezza

- Non smontare, riparare o apportare modifiche all'unità per prevenire incendi o condizioni anomale che possono causare infortuni.
- Scollegare sempre il cavo di alimentazione dalla presa elettrica prima di sostituire la luce all'interno del congelatore per evitare il rischio di scosse elettriche.
- Se possibile, collegare il frigorifero/congelatore ad una presa a muro dedicata per evitare che il collegamento di altre attrezzature o elettrodomestici provochino un sovraccarico.

Ciò può causare scosse elettriche o incendi.



Non modificare o estendere la lunghezza del cavo di alimentazione

Accessibilità della spina di alimentazione

Sostituzione del cavo di alimentazione

⚠ PERICOLO

La spina di alimentazione del frigorifero/congelatore deve essere collocata in posizione facilmente accessibile per consentirne il rapido scollegamento in caso di necessità.

Se il cavo di alimentazione è danneggiato, farlo sostituire dal produttore, da un centro di assistenza autorizzato o da altra persona qualificata per evitare possibili pericoli.

Pericolo di intrappolamento per i bambini.

Rimuovere sempre tutte le porte prima di disfarsi del frigorifero/congelatore.

Lasciare le mensole in posizione per evitare che i bambini possano arrampicarsi al suo interno.

Non conservare materiali pericolosi

Messa a terra

Non conservare o utilizzare benzina o altri liquidi o gas infiammabili in prossimità del frigorifero/congelatore o di altri elettrodomestici.

La messa a terra riduce il rischio di scosse elettriche in caso di cortocircuito grazie ad uno speciale filo elettrico che scarica la corrente a terra. Il frigorifero/congelatore deve sempre essere collegato a terra per evitare possibili scosse elettriche. Un uso improprio della spina per il collegamento a terra può provocare scosse elettriche. In caso di dubbi sulle istruzioni per la messa a terra del frigorifero/congelatore o di altre apparecchiature, rivolgersi ad un elettricista qualificato oppure ad un tecnico dell'assistenza.

Informazioni importanti sulla sicurezza

⚠ AVVERTENZA

- ⚠ Verificare sempre che le aperture di ventilazione, sulla struttura del frigorifero/congelatore o a muro, siano libere da ostruzioni.
- ⚠ Non utilizzare mezzi meccanici o altri dispositivi per accelerare lo sbrinamento, ma servirsi unicamente di quelli consigliati dal produttore.
- ⚠ Non danneggiare il circuito refrigerante.
- ⚠ Utilizzare solo apparecchiature elettriche consigliate dal produttore all'interno degli scomparti per la conservazione degli alimenti.
- ⚠ Il gas refrigerante e isolante utilizzato nel frigorifero/congelatore deve essere smaltito come rifiuto speciale. Per informazioni sullo smaltimento, rivolgersi ad un tecnico dell'assistenza o ad altra persona debitamente qualificata.



Questa unità contiene una piccola quantità di refrigerante a base di isobutano (R600a), un gas naturale eco-compatibile, ma anche infiammabile. Durante il trasporto o l'installazione dell'unità, fare attenzione a non danneggiare alcun componente dell'impianto di refrigerazione. La fuoriuscita di refrigerante dai tubi potrebbe provocare incendi o danneggiare la vista. In presenza di perdite, evitare di usare fiamme libere o possibile materiali infiammabili e ventilare il locale in cui è installata l'unità per qualche minuto.

Per evitare la formazione di miscele di gas/aria infiammabili e pericolose, in caso di fuoriuscita del refrigerante dall'impianto di refrigerazione, verificare sempre che le dimensioni del locale in cui viene installata l'unità siano adeguate alla quantità di refrigerante usato. È necessario prevedere un metro cubo per ogni 8g di refrigerante R600a utilizzato. La quantità di refrigerante utilizzata dall'unità è indicata sulla targhetta all'interno dell'unità stessa.

Non avviare l'unità se è visibilmente danneggiata. In caso di dubbio, rivolgersi al rivenditore.

Informazioni importanti sulla sicurezza

⚠ ATTENZIONE

- Non inserire la spina se la presa a muro è allentata per evitare il rischio di scosse elettriche o incendi.
- Non tirare mai il cavo di alimentazione per scollegare il frigorifero dalla rete elettrica. Per effettuare questa operazione, afferrare saldamente la spina ed estrarla direttamente dalla presa a muro in modo da evitare possibili incendi o cortocircuiti.
- Non utilizzare panni bagnati o umidi per pulire la spina. Rimuovere tutto il materiale estraneo dai pin della spina per evitare il pericolo di incendio.
- Non inserire le mani nella sezione inferiore dell'unità per evitare possibili infortuni dovuti alla presenza di bordi affilati.
- Dopo aver scollegato l'unità, attendere almeno cinque minuti prima di ricollegarla nuovamente alla presa a muro per evitare di danneggiare il materiale.
- Scollegare sempre il cavo di alimentazione se si prevede di non utilizzare l'unità per lunghi periodi di tempo per evitare che l'eventuale deterioramento dell'isolamento provochi incendi.
- Non permettere ai bambini di toccare o di giocare con il pannello di controllo sul lato frontale dell'unità.
- Il refrigerante usato nel frigorifero/congelatore e i gas del materiale di isolamento devono essere smaltiti con procedure speciali. Prima dello smaltimento, accertarsi che nessuno dei tubi sul retro dell'unità sia stato danneggiato.

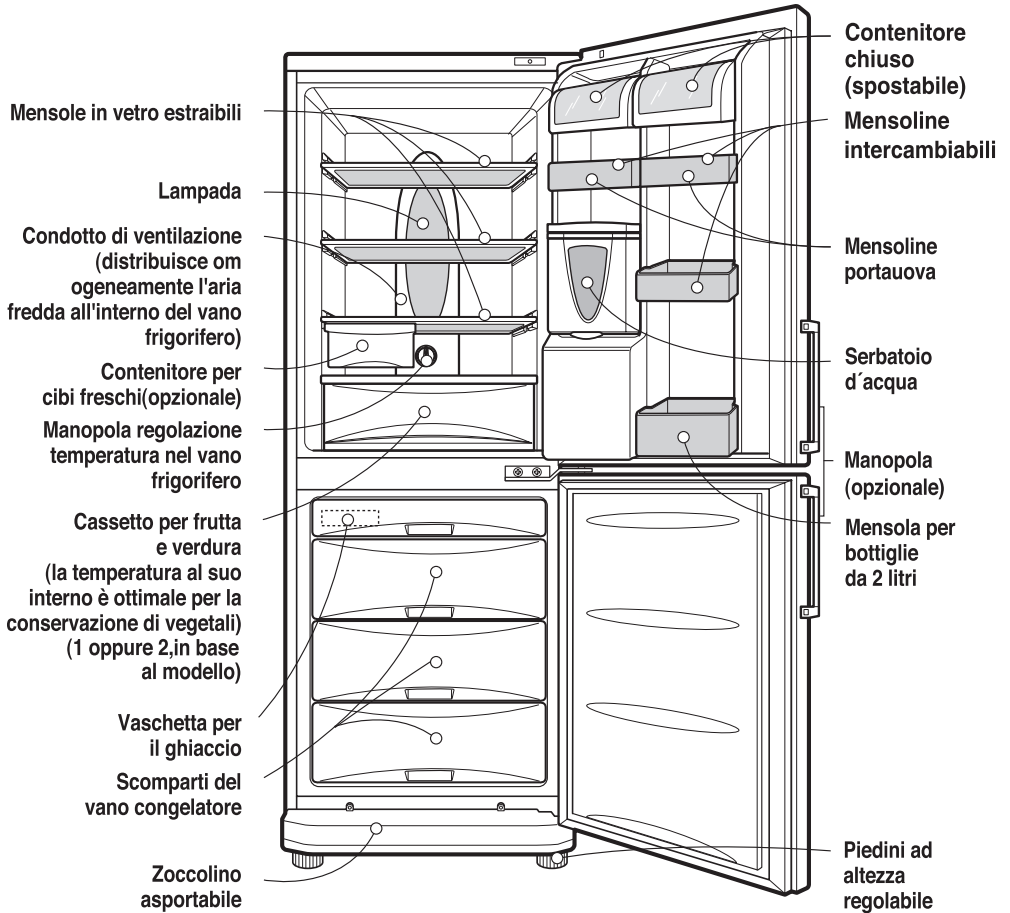

Descrizione del frigorifero



Attenzione

La dotazione del proprio modello di frigorifero può differire da quella indicata nell'illustrazione, che si riferisce ad una dotazione standard.

Installazione

1. Il frigorifero deve essere installato su una superficie perfettamente piatta, orizzontale e stabile, in una posizione in cui l'apertura degli sportelli non incontri alcun ostacolo.
2. Evitare di installare il frigorifero alla luce diretta del sole oppure in prossimità di stufe, caloriferi o altre sorgenti di calore.
3. Il frigorifero deve essere posizionato in modo tale che ne venga garantita una appropriata ventilazione.
4. Per mezzo dei piedini anteriori ad altezza regolabile si può livellare il frigorifero, in modo da compensare eventuali irregolarità del pavimento ed evitare possibili vibrazioni durante il funzionamento. Inoltre, per fare in modo che lo sportello si chiuda agevolmente da sé, la parte frontale del frigorifero dovrebbe essere più elevata di qualche millimetro rispetto alla parte posteriore. Per alzare la parte frontale si devono ruotare i piedini regolabili in senso antiorario (), mentre per abbassarla si deve ruotare in senso orario ().
5. Prima di iniziare ad utilizzare il frigorifero si raccomanda di pulire accuratamente il suo interno, per rimuovere la polvere che vi si può essere eventualmente depositata durante l'assemblaggio, l'imballaggio e il trasporto.
6. Montare e posizionare tutte le mensole e i contenitori. Al fine di evitare eventuali danni durante il trasporto, tutti questi oggetti sono imballati separatamente.
7. Collegare la spina del cavo di alimentazione ad una presa di corrente alla quale non sono collegati altri elettrodomestici, al fine di evitare eventuali sovraccarichi di assorbimento elettrico.
8. Per garantire una corretta circolazione dell'aria attorno al frigorifero/ congelatore, prevedere uno spazio sufficiente a entrambi i lati e nella parte superiore pari ad almeno 5 cm dalla parete posteriore.

Accensione

Dopo che è stato collegato a rete e acceso, il frigorifero impiega circa 2~3 ore per raggiungere la normale temperatura d'esercizio: solo allora si può iniziare a riporvi bevande ed alimenti.

Se lo si spegne, si consiglia di attendere almeno 5 minuti prima di riaccenderlo nuovamente.

Regolazione della temperatura

Questo frigorifero prevede la possibilità di regolare separatamente la temperatura nel vano frigorifero e nel vano congelatore.

Vano frigorifero

- Si consiglia di porre inizialmente questa manopola nella posizione contrassegnata dal numero "3" o dal numero "4", a metà corsa. Dopo circa 24 ore, quando la temperatura all'interno del vano frigorifero si è stabilizzata, si può impostare la regolazione desiderata.
- Per abbassare la temperatura all'interno del vano frigorifero si deve ruotare la manopola in senso orario, verso il numero "7" e l'indicazione "WARM". Se invece si desidera alzare la temperatura, la si deve ruotare in senso antiorario, verso il numero "1" e l'indicazione "COLD".

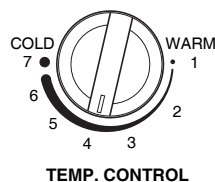

Vano congelatore

Display per la regolazione della temperatura

	LED 88	LED a BARRE
Funzionamento display bordo		

- La temperatura iniziale dello scomparto congelatore è -18°C. A questo punto è possibile regolare la temperatura dello scomparto come si desidera.

< Tipo LED 88 >



< Tipo LED a BARRE >



- Premendo i tasti di controllo della temperatura, la temperatura dello scomparto congelatore cambia nell'ordine seguente.

Scomparto congelatore con LED di tipo 88:

-18°C → -19°C → -20°C → -21°C → -22°C → -23°C
→ -15°C → -16°C → -17°C

Scomparto congelatore con LED di tipo a BARRE:

-19°C → -21°C → -23°C → -15°C → -17°C

NOTA

La temperatura interna effettiva varia a seconda dello stato degli alimenti, poiché il valore impostato indicato è la temperatura obiettivo e non quella effettiva del frigorifero.

La funzione del frigorifero inizialmente è debole. Regolare la temperatura come sopra dopo aver utilizzato il frigorifero per almeno 2-3 giorni.

Funzionamento

Congelamento extra rapido

- Selezionare questa funzione per attivare la funzione di congelamento rapido.
- Questa funzione è utilizzata per congelare gli alimenti rapidamente. Premere una volta il tasto 'SUPER FRZ.' (congelamento extra rapido) per attivare la funzione. La spia si illumina.
- Il congelamento extra rapido richiede circa 3 ore. Quando la funzione termina, viene ripristinata l'impostazione di temperatura precedente. Per interrompere il congelamento rapido, premere nuovamente il tasto 'SUPER FRZ.'. La spia si spegne, la funzione si interrompe e il frigorifero ritorna all'impostazione di temperatura precedente.



Vacanze

- Questa funzione fa lavorare il frigorifero in modalità di risparmio energetico utile quando si è in vacanza, riducendo il più possibile i consumi. Premere 'VACATION' per attivare la modalità; la spia si accende.

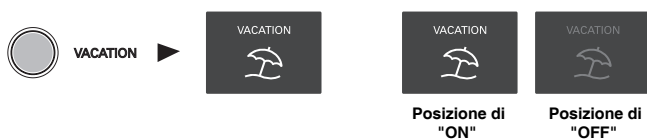

Blocco

- Questo tasto interrompe il funzionamento degli altri tasti.
- Lo sblocco e il blocco si ripetono ogni volta che si preme il tasto di blocco bambini (per sbloccare o bloccare premere il tasto di blocco bambini per 2 secondi).
- Quando il tasto di blocco bambini è premuto, gli altri tasti non funzionano.



Sistema di autodiagnostica

Questo frigorifero è dotato di un sistema di autodiagnostica, che rileva eventuali anomalie nel funzionamento. Se si ritiene che il frigorifero sia guasto, o che il suo funzionamento sia anomalo, si deve premere il pulsante di regolazione della temperatura del vano congelatore.

-Se in questo modo si seleziona un diverso livello di temperatura (gli indicatori luminosi si accendono o si spengono in sequenza), significa che il sistema di autodiagnostica non ha rilevato alcuna anomalia.

-Se gli indicatori luminosi non si accendono né si spengono, si deve interpellare al più presto un Centro di Assistenza Tecnica autorizzato. Il frigorifero deve essere lasciato acceso e, per non compromettere la conservazione degli alimenti al suo interno, è opportuno evitare di aprire gli sportelli

Produzione di ghiaccio

- Per preparare del ghiaccio si deve riempire d'acqua sino quasi al bordo l'apposita vaschetta, che dovrà poi essere collocata nello scomparto del congelatore.

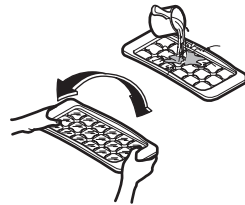

- Per fare in modo che il ghiaccio venga prodotto rapidamente, premere il pulsante 'SUPER FRZ.'
- Per estrarre i cubetti di ghiaccio dalla vaschetta si può impugnare quest'ultima alle estremità e torcerla delicatamente.

Suggerimento

Per estrarre più facilmente i cubetti di ghiaccio si può tenere per qualche secondo la vaschetta sotto l'acqua corrente.

Sbrinamento

Lo sbrinamento viene effettuato automaticamente, senza che sia necessario alcun intervento da parte dell'utente. La condensa viene accumulata sul piatto di evaporazione, situato nella parte posteriore bassa del frigorifero, e asciuga spontaneamente.

Distributore

Features

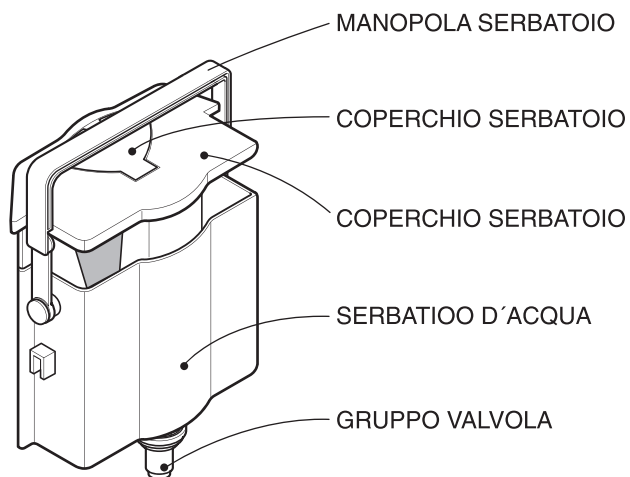
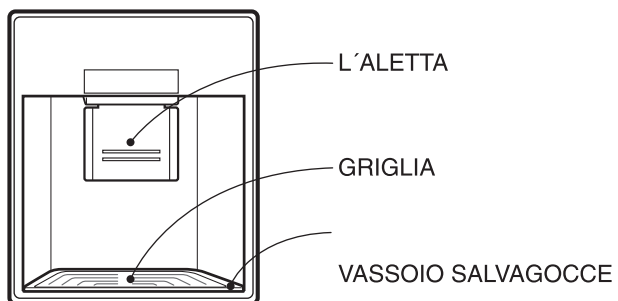

Installazione

Assemblare il GRUPPO VALVOLA dopo averlo correttamente regolato con il FORO PORTA.

Riempimento del SERBATOIO D'ACQUA

1. Dopo aver girato indietro la MANOPOLA del serbatoio con il SERBATOIO D'ACQUA installato alla PORTA, aprire il COPERCHIO SERBATOIO (PICCOLO) e poi versare l'acqua utilizzando un bricco, ecc.
 - * Versare l'acqua guardando il vetro trasparente frontale del SERBATOIO D'ACQUA.
 - * Si possono versare fino a 4.5ℓ di acqua
2. Premere e fissare il COPERCHIO SERBATOIO (PICCOLO).
3. Dopo aver versato l'acqua minerale, fissare la MANOPOLA SERBATOIO nella corretta posizione.

PER BERE

1. Premere l'aletta di distribuzione con un bicchiere.
2. Premendo l'aletta, viene erogata acqua nel bicchiere.
3. Rimovendo lentamente il bicchiere dall'aletta, l'acqua smette di scendere.

ATTENZIONE

Non usare altre bevande (latte, succhi, bevande gassate, ecc), ma solo acqua di fonte. Soprattutto, non usare bevande con polveri (possono verificarsi danni).

Conservazione degli alimenti

- Si consiglia di non conservare a lungo nel frigorifero quegli alimenti che non tollerano la bassa temperatura, come ad esempio banane, meloni o ananas.
- Prima di riporre in frigorifero le bevande o i cibi caldi li si deve lasciare raffreddare a temperatura ambiente. In caso contrario, all'interno dello scomparto si potrebbe innalzare eccessivamente la temperatura, con conseguenze dannose sia sulla conservazione degli altri alimenti che sul consumo di energia elettrica.
- Gli alimenti dovrebbero sempre essere riposti in contenitori sigillati o coperti con pellicola trasparente, in modo da mantenere a lungo sia la freschezza che il contenuto naturale di umidità.
- Al fine di rendere più uniforme la temperatura all'interno del vano frigorifero, non si devono ostruire le bocchette di circolazione dell'aria fredda.
- Si raccomanda di evitare di aprire spesso o di tenere aperto a lungo lo sportello. In caso contrario, all'interno degli scomparti si verificherebbe un innalzamento della temperatura, che potrebbe compromettere la conservazione degli alimenti e provocare un aumento del consumo di energia elettrica.
- Si consiglia di non accumulare alimenti o contenitori accanto alla manopola di regolazione della temperatura, in modo da non ostacolarne il controllo e l'utilizzazione.
- Evitare di riporre all'interno del frigorifero una quantità di alimenti tale da impedire che lo sportello si chiuda bene.
- Evitare di riporre all'interno del congelatore bottiglie tappate o altri contenitori chiusi ermeticamente, che potrebbero rompersi a causa dell'espandersi del contenuto.
- Si raccomanda di evitare di ricongelare alimenti che sono già stati scongelati, al fine di non comprometterne l'aroma ed il contenuto di sostanze nutritive.

Attenzione

Se il frigorifero viene installato in un luogo particolarmente caldo e umido, sulle sue pareti esterne si può formare della condensa, che dovrà essere asciugata periodicamente con un panno morbido o una spugnetta. La formazione di condensa non è, in questo caso, sintomo di malfunzionamento del frigorifero.

Informazioni di carattere generale

In caso di interruzione di corrente

- Se si evita per quanto possibile di aprire gli sportelli, in modo che all'interno degli scomparti vengano mantenute temperature sufficientemente basse, un'interruzione di corrente della durata di 1~2 ore non ha alcuna conseguenza sulla conservazione degli alimenti.

In caso di trasporto o di trasloco

- Fissare adeguatamente tutte le parti interne, oppure estrarle e trasportarle separatamente.
- Avvitare completamente i piedini ad altezza regolabile, in modo da evitare che possano rigare il pavimento o che si danneggino.

Dispositivo anticondensa

- Il dispositivo anticondensa è posizionato sul frontale del frontale, in corrispondenza delle battute degli sportelli.
- Un eventuale leggero riscaldamento delle superfici esterne del frigorifero (in particolar modo subito dopo la sua accensione) può essere provocato dal dispositivo anticondensa, che previene la formazione di brina e condensa all'interno degli scomparti.

Dispositivo Anticondensa

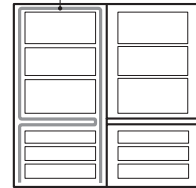

Sostituzione della lampada

1. Scollegare il cavo di alimentazione del frigorifero dalla presa di corrente.
2. Rimuovere le mensole estraibili dall'interno del vano frigorifero.
3. Fare leva con la punta di un cacciavite a testa piatta sotto la parte inferiore del coperchio della lampada, e sganciarlo con cautela tirandolo verso l'esterno.
4. Svitare la lampada, ruotandola in senso antiorario.
5. Avvitare una nuova lampada e ripetere, al contrario, la procedura di smontaggio del coperchio. La lampada nuova deve essere di tipo identico a quella sostituita.

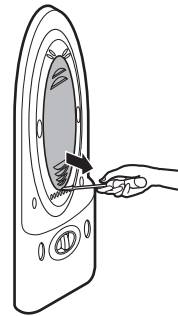

Pulizia dell'interno e dell'esterno

Prima di pulire il frigorifero

Accertarsi che sia scollegato dalla presa di corrente.

Pulizia dell'esterno

Pulire con una spugna o con un panno morbido, leggermente inumiditi in una soluzione di acqua tiepida e detergente neutro, quindi sciacquare e asciugare accuratamente.

Pulizia dell'interno

La pulizia di tutte le superfici interne deve essere effettuata con una certa frequenza. Pulire con una spugna o con un panno morbido, leggermente inumidito in una soluzione di acqua tiepida e bicarbonato di soda (nella proporzione di due cucchiaini ogni mezzo litro), quindi sciacquare e asciugare accuratamente.

Al termine della pulizia

Controllare che il cavo di alimentazione non sia danneggiato e reinserire la spina nella presa di corrente.

▲ AVVERTENZA

In nessun caso si dovranno utilizzare, per la pulizia, detersivi in polvere ad azione abrasiva, pagliette metalliche, detersivi dall'azione particolarmente aggressiva o solventi, che potrebbero rovinare irrimediabilmente le superfici.

GRIGLIA e VASSOIO SALVAGOCCE

Togliere la GRIGLIA, asciugare l'umidità attorno alla zona della PORTA e della VASSOIO SALVAGOCCE con un panno pulito.

Distributore esterno

Asciugare l'umidità, ecc esternamente al distributore e sull'aletta del distributore utilizzando un panno.

Serbatoio d'acqua

1. Sollevare il SERBATOIO D'ACQUA premendo la LEVA di fissaggio posta alla base del SERBATOIO D'ACQUA e rimuoverlo.
2. Dopo aver rimosso il COPERCHIO del SERBATORIO (GRANDE), pulire e risciacquare bene le parti interna ed esterna del SERBATOIO D'ACQUA utilizzando un detergente neutro.

Coperchi serbatoio (grande e piccolo)

Pulire e risciacquare bene i coperchi del serbatoio (grande e piccolo) utilizzando un detergente neutro.

Soprattutto è consigliabile pulire la parte del COPERCHIO SERBATOIO con la scanalatura utilizzando uno spazzolino.

Gruppo valvola

Pulire e risciacquare bene il GRUPO VALVOLA utilizzando uno spazzolino. Pulire movendo la parte bassa del gruppo valvola. Fissare sempre il sigillo in gomma, spostato per pulire la zona di posizionamento (potrebbero verificarsi perdite d'acqua).

Se si presentassero i problemi sotto elencati, prima di interpellare il servizio di Assistenza Tecnica si potrà provare a mettere in atto i possibili rimedi che vengono di volta in volta suggeriti.

PROBLEMA

POSSIBILI CAUSE

Il frigorifero non funziona

- Il frigorifero è stato inavvertitamente scollegato dalla presa di corrente. Ricollegarlo alla presa.
- Il fusibile della linea a cui è collegato il frigorifero è bruciato.
- Sostituire il fusibile.
- L'erogazione della corrente elettrica è stata interrotta. Controllare che le lampade dell'ambiente in cui è installato il frigorifero si accendano.

La temperatura d'esercizio non è sufficientemente bassa

- La regolazione della temperatura non è stata impostata correttamente.
- Il frigorifero è vicino ad una fonte di calore.
- La temperatura ambientale è molto elevata.
- Si sono aperti troppo frequentemente gli sportelli.
- Negli scomparti si è riposto un notevole quantitativo di alimenti, che impedisce la corretta chiusura degli sportelli o che ostruisce le bocchette di circolazione dell'aria fredda.

Il frigorifero produce rumori anomali

- La superficie su cui è posizionato non è adeguatamente stabile o piana. Provare a regolare l'altezza dei piedini, in modo da stabilizzarlo.
- Sul pannello superiore si sono appoggiati degli oggetti che vibrano.

**I cibi sono ricoperti da uno spesso strato di ghiaccio
Sul mobile si forma della condensa**

- Non si sono chiusi bene gli sportelli.
- Si sono lasciati aperti troppo a lungo gli sportelli.
- L'umidità ambientale è molto elevata. Asciugare la condensa con un panno morbido e asciutto, o con una spugna.

PROBLEMA

All'interno del frigorifero si forma della condensa

All'interno del frigorifero si avvertono odori sgradevoli

Gli sportelli non si chiudono

Le lampade di illuminazione dei vani non funzionano

POSSIBILI CAUSE

- Si sono aperti troppo frequentemente o troppo a lungo gli sportelli.
- L'umidità ambientale è molto elevata.
- Vi si sono riposti degli alimenti dall'odore particolarmente forte (ad esempio formaggi o melone), in contenitori non sigillati.
- Le superfici interne non sono pulite.
- All'interno dei vani si è riposta una quantità eccessiva di alimenti.
Ridispore gli alimenti, in modo che non impediscano la chiusura degli sportelli.
- Il frigorifero non è livellato.
Regolare i piedini, alzando la parte frontale di qualche millimetro rispetto a quella posteriore.
- Il pavimento non è in piano, oppure è instabile.
Regolare i piedini in modo da compensare le eventuali irregolarità del pavimento.
- Il frigorifero è stato inavvertitamente scollegato dalla presa di corrente, o l'erogazione della corrente elettrica è stata interrotta.
- La lampada è bruciata, e deve essere sostituita.



SMALTIMENTO DELLE APPARECCHIATURE OBSOLETE

1. Quando su un prodotto è riportato il simbolo di un bidone della spazzatura barrato da una croce significa che il prodotto è coperto dalla direttiva europea 2002/96/EC.
2. Tutti i prodotti elettrici ed elettronici dovrebbero essere smaltiti separatamente rispetto alla raccolta differenziata municipale, mediante impianti di raccolta specifici designati dal governo o dalle autorità locali.
3. Il corretto smaltimento delle apparecchiature obsolete contribuisce a prevenire possibili conseguenze negative sulla salute umana e sull'ambiente.
4. Per informazioni più dettagliate sullo smaltimento delle apparecchiature obsolete, contattare il comune, il servizio di smaltimento rifiuti o il negozio in cui è stato acquistato il prodotto.

Inversione delle porte

Il frigorifero è progettato con porte reversibili in modo che possano essere aperte da sinistra destra a seconda della cucina.

Precauzioni

1. Prima di invertire le porte, togliere tutti gli alimenti e gli accessori come ripiani e vassoi non fissati dal frigorifero/congelatore.
2. Utilizzare una chiave per stringere o togliere il bullone.
3. Non piegare il frigorifero per appoggiarlo sul pavimento: ciò potrebbe causare problemi.
4. Fare attenzione a non far cadere le porte durante il montaggio o lo smontaggio.

Inversione delle porte

1. Per staccare la maniglia della porta **1** del lato sinistro, staccare il cappuccio della porta **2** e svitare la vite **3** in direzione antiorario. Staccare la maniglia della porta **4** del freezer nello stesso ordine. (Non avete necessità seguire la procedura di cui sopra per la maniglia nascosta.)
2. Dopo avere svitato la vite **6** del coperchio della cerniera destra **5** sulla parte superiore, separare il coperchio della cerniera destra **5** per separare il cavo di connessione **9**. Separare il bullone **7** che fissa la cerniera superiore destra **8**, e staccare con attenzione la porta del frigorifero **10**.
3. Dopo avere staccato il cappuccio superiore sinistro **11** della porta del frigorifero staccata in precedenza **10**, levare attentamente il cappuccio superiore **12** e tirare il cavo **13** per connettere il foro sul lato sinistro. Mettere il cappuccio superiore separato **12** in posizione regolare e mettere il cappuccio **11** sul foro del cavo sul lato destro. Allentare la vite **14** che si trova sotto lo sportello dello scomparto freddo **10**, spostarlo a sinistra del fermo **31** e poi connetterlo.
4. Utilizzare un succhiello appuntito o un coltello per staccare il cappuccio **15** dal coperchio frontale **14**, allentare la vite **16**, quindi spostare il cavo **13** a sinistra per il montaggio. Staccare il cavo **40** e l'interruttore dello sportello **33** dal coperchio già smontato **14**, invertire la posizione del cavo staccato **40** e l'interruttore dello sportello **33** con il cappuccio **39**, montarli, fissarli con la vite **16**, quindi montare il cappuccio **15**.

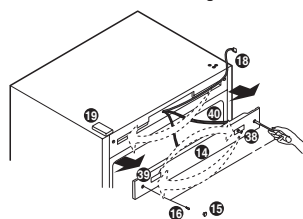
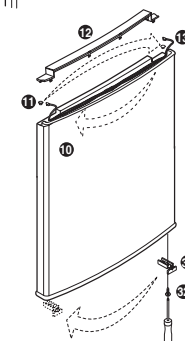
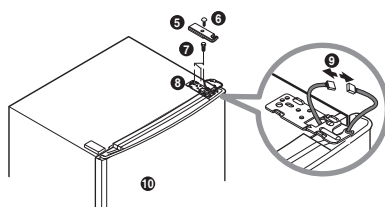
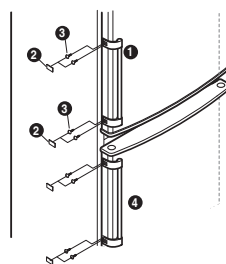

5. Allentare il bullone 20 della cerniera centrale 21, rimuovere la cerniera centrale 21, e sollevare lo sportello del freezer 30 per separarlo. (Quando si stacca la porta del frigorifero, separare contemporaneamente la boccola 35). Separare il coperchio della cerniera 24 e impostare sulla parte separata della cerniera centrale 21. Dopo avere svitato la vite connessa al coperchio inferiore 25 connettere il cappuccio di copertura 23 sul lato destro. Allentare il perno 29 in senso antiorario e spostarsi al foro sul lato sinistro per serrare in senso orario. Allentare il bullone 27 connesso alla cerniera inferiore 26. Svitare la vite 32 che fissa lo stopper della porta 31 sul fondo della porta del freezer 30 e fissare sul foro sul lato sinistro con lo stopper della porta 31. Dopodiché spostare il cappuccio superiore 33 verso destra per coprirlo.

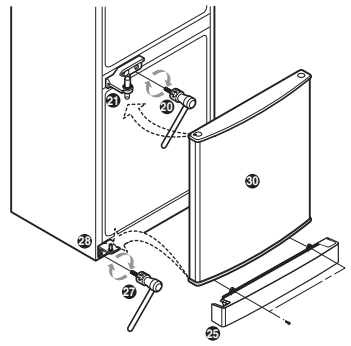
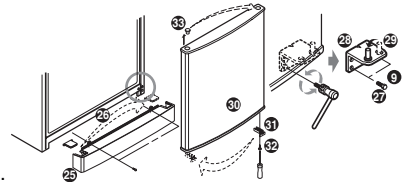
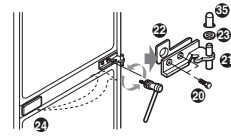

6. Impostare la cerniera inferiore staccata 29 sul foro inferiore del lato sinistro del freezer, e stringere il bullone 27. Dopo avere fissato il coperchio di fondo 25 in posizione regolare, allineare lo sportello del freezer 30 sul perno della cerniera inferiore 29 per attaccarlo correttamente. Capovolgere la cerniera centrale staccata 21 e cerniera lamellare 22 per assemblarle. Combinare boccola 35 e rondella 23 per stringere il bullone 20. (Quando si stringe il bullone, fare attenzione a non graffiare la decorazione del cappuccio sulla parte superiore del frigorifero)

7. Dopo avere assemblato la porta allineando il foro della cerniera sulla parte inferiore della porta 10 e il perno della cerniera centrale 21, connettere in modo corretto della cerniera superiore sinistra 37 forniti in dotazione con il manuale dell'utente. Dopo avere connesso il cavo 9, stringere il bullone 7 per avvitare le viti 6 sul coperchio della cerniera sinistra 36 incluso con il manuale dell'utente. Spostare il coperchio della cerniera 19 connessa al lato sinistro sulla destra e connetterlo.

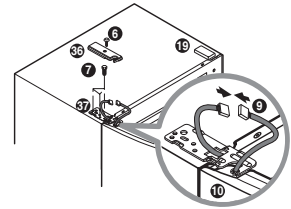

8. Spostare la maniglia staccata in precedenza 1 a destra e fissare la vite 3 sulla posizione destra per attaccare il cappuccio della porta 2. Spostare il cappuccio della porta 38 sulla destra a sinistra e montarlo. Attaccare la maniglia del freezer 2 con lo stesso metodo adottato per la maniglia del frigorifero 1.

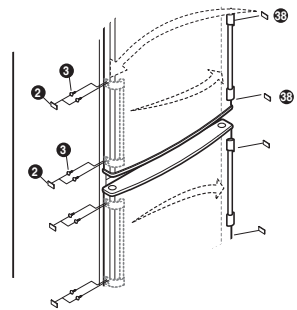

Nota

L'inversione delle porte non è coperta da garanzia.

