



السينما المنزلية

دليل المالك
نظام السينما المنزلية
Network Blu-ray Disc™ / DVD

يرجى قراءة هذا الدليل بحرص قبل تشغيل جهازك، كما يرجى الاحتفاظ به للرجوع إليه فيما بعد.

الطراز

HB965TXW (HB965TXW, SB95TX-S/C/W / W95)

P/NO : MFL63740461

معلومات الأمان

معلومات الأمان

التحذيرات والتنبيهات

تحذير: لتجنب خطر حدوث حريق أو صدمة كهربائية، لا تعرض هذا الجهاز للمطر أو الرطوبة.

تحذير: لا تقم بتركيب هذا الجهاز داخل مكان ضيق كخزانة كتب أو وحدة مشابهة.

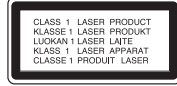

تنبيه: لا تقم بسد أي فتحات تهوية. قم بالتركيب بما يتوافق مع تعليمات الشركة المصنعة. الفتحات والثقوب الموجودة بالخزانة تم تزويدها من أجل التهوية ولضمان تشغيل المنتج تشغيلاً موثقاً فيه ولحمايته من الحرارة المفرطة. يجب ألا يتم سد الفتحات عن طريق وضع المنتج فوق السرير أو الكنبه أو البساط أو أي سطح آخر شبيه بذلك. يجب ألا يتم وضع هذا المنتج في مكان تركيب مدمج مثل خزانة كتب أو رف مالم يتم توفير التهوية المناسبة أو اتباع تعليمات الشركة المصنعة.

تنبيه: هذا المنتج يستخدم نظام ليزر. لضمان الاستخدام السليم لهذا المنتج، يرجى قراءة دليل المالك بعناية والاحتفاظ به للرجوع إليه مستقبلاً. استخدام أي مفاتيح أو تعديلات أو إجراءات غير تلك المحددة هنا قد ينتج عنها التعرض لإشعاعات ضارة. لتجنب التعرض المباشر لشعاع الليزر، لا تحاول فتح الصندوق الحاوي. فهناك إشعاع ليزر مرئي عند الفتح. لا تحدد في الشعاع.



تنبيه: لتقليل خطر التعرض لصدمة كهربائية، لا تنزع الغطاء (أو الجزء الخلفي) لا توجد قطع داخلية يمكن للمستخدم صيانتها عليك الاستعانة بموظفي الصيانة المختصين للقيام بالصيانة.

يهدف رمز الفلاش المضيء هذا - والمحتوي على رأس سهم والموجود بداخل مثلث متساوي الأضلاع - إلى تنبيه المستخدم إلى وجود جهد كهربائي خطير بدون مادة معزولة داخل الصندوق الحاوي للمنتج، وهو ما يكفي لتشكيل خطر ينشأ بحدوث صدمة كهربائية لأي شخص.



تهدف علامة التعجب الموجودة بداخل المثلث متساوي الأضلاع إلى تنبيه المستخدم بوجود تعليمات تشغيل وصيانة (أعمال خدمة) هامة ضمن الكتيبات المرفقة مع هذا الجهاز.





معلومات الأمان

التخلص من جهازك القديم

١. عند إلصاق رمز سلة المهملات الموضوع عليها علامة X بأحد المنتجات فإن هذا يعني أن هذا المنتج يتوافق مع التوجيهات الأوربية ٢٠٠٢/٩٦/EC.
٢. يجب التخلص من جميع المنتجات الكهربائية والإلكترونية بشكل منفصل عن مجاري النفايات السائلة المحلية عبر مرافق تجميع معينة تحددها الحكومة أو السلطات المحلية.
٣. يساعد التخلص الصحيح من جهازك القديم على منع تعرض البيئة وصحة الإنسان لأية نتائج سلبية محتملة.
٤. لمزيد من المعلومات التفصيلية حول التخلص من جهازك القديم، برجاء الاتصال بمجلس مدينتك أو خدمة التخلص من النفايات أو المتجر الذي اشتريته منه المنتج.



تنبيه بخصوص سلك الطاقة

يوصى بوضع معظم الأجهزة على دائرة مخصصة؛

وهذا يعني وجود دائرة ذات منفذ واحد والتي توفر الطاقة لذلك الجهاز فقط ولا يوجد بها منافذ أخرى إضافية أو دوائر فرعية. افحص صفحة المواصفات الموجودة في دليل المالك هذا للتأكد. لا تحمل منافذ الحائط فوق طاقتها. منافذ الحائط التي تحمل فوق طاقتها أو أسلاك الاستطالة أو منافذ الحائط المفكوكة أو التالفة أو أسلاك الطاقة البالية أو عوازل الأسلاك التالفة أو المشروخة تمثل خطراً. قد تؤدي أي من هذه الأحوال إلى صدمة كهربية أو حريق. قم من فترة إلى أخرى بفحص الكبل الخاص بجهازك وإذا ظهر وكأنه تالف أو فاسد، فقم بفصله من مأخذ الطاقة وتوقف عن استخدام الجهاز واستبدل هذا الكبل بقطعة غير مناسبة لدى وكيل خدمة معتمد. احم سلك الطاقة من سوء الاستخدام المادي أو الميكانيكي مثل تعرضه للثني أو الالتواء أو احتباسه أو غلق الباب عليه أو المشي فوقه. انتبه بصفة خاصة للمقابس ومنافذ الحائط والنقطة التي يخرج عندها السلك من الجهاز. لفصل الطاقة من المصدر الرئيسي، انزع قابس سلك الطاقة الرئيسي. عند تثبيت المنتج، تأكد أن القابس يسهل الوصول إليه.

هذا الجهاز مزود ببطارية محمولة أو بطارية مخزنة.

الطريقة الآمنة لإزالة البطارية أو مجموعة البطارية من الجهاز انزع البطارية أو مجموعة البطارية القديمة واتبع الخطوات بترتيب عكسي للتركيب. لتجنب تلوث البيئة وتعرض صحة الإنسان والحيوان للخطر المحتمل، ضع البطارية أو مجموعة البطارية القديمة في الوعاء الملائم وتخلص منه في نقاط التجميع المعنية لذلك. تخلص من البطاريات أو البطارية مع النفايات الأخرى. يوصى باستخدام بطاريات وبطاريات مخزنة للأنظمة المحلية بدون تعويض. "يجب ألا يتعرض الجهاز لحرارة شديدة مثل أشعة الشمس أو الحريق أو ما شابه ذلك.

تنبيه: يجب عدم تعريض الجهاز للماء (المتساقط أو المتناثر)، وكذلك عدم وضع أية أشياء ممتلئة بالماء، كأواني الزهور، على الجهاز.

Italy Notice

A general authorization is requested for outdoor use in Italy.

The use of these equipments is regulated by:

١. D.L.gs 1.8.2003 n. 259 article 104 (activity subject to general authorization) for outdoor use and article 105 (free use) for indoor use in both cases for private use.
٢. D.M. 28.5.03 for supply to public of RLAN access to networks and telecom services.

L'uso degli apparati è regolamentato da:

١. D.L.gs 1.8.2003 n. 259 articoli 104 (attività soggette ad autorizzazione generale) se utilizzati al di fuori del proprio fondo e 105 (libero uso) se utilizzati entro il proprio fondo in entrambi i casi per uso private.
٢. D.M. 28.5.03 per la fornitura al pubblico dell'accesso R-LAN alle reti e ai servizi di telecomunicazioni.

Brazil Notice

Este equipamento opera em caráter secundário isto é não tem direito a proteção contra interferência prejudicial mesmo de estações do mesmo tipo e não pode causar interferência a sistemas operando em caráter primário.

Latvia Notice

A license is required for outdoor use for operation in 2.4 GHz band.

ملاحظة لأوروبا



تُقر LG للإلكترونيات بموجب ذلك بأن هذا المنتج أو هذه المنتجات متوافقة مع المتطلبات الضرورية والشروط الأخرى ذات الصلة للتوجيه EC/1999/5 و EC/2004/108 و EC/2006/95 و EC/2009/125.

يرجى الاتصال على العنوان التالي للحصول على نسخة من إعلان المواثمة (DoC).

: European representative
.LG Electronics Service Europe B.V
Veluwezoom 15 1327
AE Almere. The Netherlands
(Tel : +31-(0)36-547-8888)

للاستخدامات المنزلية فقط.

بيان التعرض لإشعاع الترددات اللاسلكية
هذا الجهاز يجب تركيبه وتشغيله على مسافة 20 سم على الأقل بين جهاز الإرسال وجسمك.

France Notice**Pour la France métropolitaine**

2.400 – 2.4835 GHz (Canaux 1 à 13) autorisé en usage intérieur

2.400 – 2.454 GHz (canaux 1 à 7) autorisé en usage extérieur

Pour la Guyane et la Réunion

2.400 – 2.4835 GHz (Canaux 1 à 13) autorisé en usage intérieur

2.420 – 2.4835 GHz (canaux 5 à 13) autorisé en usage extérieur

- ملاحظة هامة بالنسبة لنظام التلفزيون الملون
يختلف نظام الألوان الخاص بهذا المشغل وفقاً للأسطوانات الجارية تشغيلها.
- على سبيل المثال، عندما يقوم المشغل بتشغيل أسطوانة مسجلة بنظام ألوان NTSC فسوف يتم إخراج الصورة كإشارة NTSC.
- يمكن للتلفزيون الملون متعدد الأنظمة فقط استقبال جميع الإشارات المخرجة من المشغل.
- إذا كان لديك تلفزيون بنظام ألوان PAL، سوف ترى صوراً مشوشة فقط عند استخدام الأسطوانات أو محتويات الفيديو المسجلة في NTSC.
 - يقوم التلفزيون الألوان متعدد الأنظمة بتغيير نظام الألوان تلقائياً وفقاً لإشارات الإدخال. وفي حال عدم تغيير نظام الألوان تلقائياً، قم بإيقاف تشغيله ثم شغله مرة أخرى لمشاهدة الصور العادية على الشاشة.
 - وحتى إذا كان يتم عرض الأسطوانة المسجلة بنظام الألوان NTSC بالشكل الملائم على التلفزيون الخاص بك، قد لا يمكن تسجيلها بالشكل الصحيح على المسجل الخاص بك.

ملاحظات حول حقوق الطبع والنشر

- نظراً لاعتماد النظام المتقدم للوصول إلى المحتوى AAC (Advanced Access Content System) كمنظومة لحماية المحتوى لتتسبب BD أو المعروف ببلوراي، مثل استخدام نظام تشفير المحتوى CSS (Content Scramble System) لتتسبب DVD، يتم فرض بعض القيود الخاصة على التشغيل وإخراج الإشارة التناظري analog signal output وغيرها من المحتويات المحمية بنظام AAC. قد يختلف تشغيل هذا المنتج والقيود المفروضة عليه حسب وقت الشراء؛ حيث قد تكون هذه القيود معمول بها و/ أو تم تغييرها بواسطة نظام AAC بعد تصنيع هذا المنتج.
- كما يتم استخدام العلامة BD-ROM و BD+ كنظام لحماية المحتوى لتتسبب BD والذي يفرض بعض القيود بما في ذلك قيود التشغيل الخاصة بالعلامة BD-ROM و/ أو المحتويات المحمية BD+.
- للحصول على مزيد من المعلومات عن AAC، علامة BD-ROM، BD، أو هذا المنتج، رجاء الاتصال بمركز خدمة معتمد.
- يتم تشفير العديد من أسطوانات البلوراي التي تعمل على مشغل أسطوانات الفيديو الرقمية أو على مشغل الأسطوانات المدججة (BD-ROM/DVD) بحماية ضد النسخ غير المرخص. ولهذا السبب، يجب عليك فقط توصيل المشغل مباشرة بجهاز التلفاز وليس بأحد أجهزة الفيديو. حيث ينتج عن توصيل هذه الوحدة بجهاز فيديو ظهور صورة مشوهة من الأقراص المحمية ضد النسخ.
- يتضمن هذا المنتج تكنولوجيا حماية حقوق النشر المحمية بموجب براءات الاختراع الأمريكية وحقوق الملكية الفكرية الأخرى. يجب أن يكون استخدام تكنولوجيا حماية حقوق النشر مرخصاً من قبل شركة Macrovision، ومخصصاً للاستخدام المنزلي واستخدامات العرض الأخرى المحدودة فقط، ما لم ترخص شركة Macrovision بخلاف ذلك. تحظر الهندسة العكسية أو تفكيك الجهاز.
- تنص قوانين حقوق الطبع والنشر الأمريكية وقوانين حقوق الطبع والنشر في بلدان أخرى على أن التسجيل غير المرخص أو الاستخدام أو العرض أو التوزيع أو طبع نسخة منقحة من برامج التلفزيون أو شرائط الفيديو أو الأسطوانات الزرقاء (بلوراي) أو أسطوانات الفيديو الرقمية (DVD) أو الأسطوانات المدججة (CD) وغيرها من المواد الأخرى بغير ترخيص، يعرضك للمسؤولية المدنية و/ أو الجنائية.

المحتويات

٣

التركيب

تركيب السماعات	١٦
تعليق مكبر الصوت على الجدار.	١٨
توصيل السماعة بالمشغل	١٨
توصيل مكبر الصوت اللاسلكي.	١٨
تعيين موضع النظام	٢٠
توصيلات التلفزيون	٢١
توصيل HDMI	٢١
ما هو SIMPLINK؟	٢٢
توصيل جهاز فيديو	٢٣
توصيل الفيديو	٢٣
إعداد دقة الشاشة	٢٤
توصيل الهوائي	٢٥
التوصيلات مع جهاز خارجي	٢٥
التوصيل المساعد	٢٥
منفذ توصيل IN	٢٦
توصيل IN البصري 1/2	٢٦
توصيل HDMI IN الضوئي 1/2	٢٧
التوصيل بالشبكة المنزلية	٢٨
توصيل الشبكة السلكية	٢٨
إعداد الشبكة السلكية	٢٩
اتصال الشبكة اللاسلكية	٣٠
إعداد الشبكة اللاسلكية	٣١
توصيل جهاز USB	٣٤
الإعدادات	٣٦
ضبط إعدادات الإعداد	٣٦
قائمة [عرض]	٣٦
قائمة [لغة]	٣٨
قائمة [صوت]	٣٨
قائمة [تأمين]	٣٩
قائمة [شبكة]	٤٠
قائمة [أخرى]	٤١
المؤثر الصوتي	٤٢

١ معلومات الأمان

التحذيرات والتنبيهات	٢
----------------------	---

٢

التجهيز

مقدمة	٨
حول عرض رمز "⊗"	٨
الرموز المستخدمة في هذا الدليل	٨
الملحقات المزودة	٩
أقراص التشغيل	٩
موائمة الملف	١١
الرمز الإقليمي	١٢
يشير مختصر تنسيق AVCHD إلى Advanced Video Codec High (Definition)	١٢
بعض متطلبات النظام	١٢
إشعارات التوافق	١٢
جهاز التحكم عن بعد	١٣
اللوحة الأمامية	١٤
اللوحة الخلفية	١٥



٧ الملحق

التحكم في جهاز التلفزيون باستخدام جهاز التحكم عن بعد المزود	٨٢
قائمة رموز المنطقة	٨٤
قائمة رمز اللغة	٨٥
تحديث برامج الشبكة	٨٦
إخطار تحديث الشبكة	٨٦
تحديث البرنامج	٨٦
استبانة مخرجات الفيديو	٨٨
العلامات التجارية والترخيص	٨٩
المواصفات	٩١
معلومات هامة عن خدمات الشبكة	٩٢
إشعار خاص بالبرمجيات المفتوحة المصدر	٩٤
اتفاقية ترخيص المستهلك من Gracenote®	٩٥

٤ التشغيل

التشغيل العام	٤٤
تشغيل متقدم	٤٦
العرض على الشاشة	٥٠
الاستمتاع بميزات BD-LIVE	٥٣
تشغيل ملف أفلام وأسطوانات VR	٥٤
عرض الصور	٥٦
الاستماع إلى الموسيقى	٥٨
تشغيل iPod	٦٢
عمليات الإذاعة	٦٤
تشغيل المحتوى عبر الشبكة المحلية	٦٥
استخدام NetCast™ الدخول إلى الترفيه	٧٠
YouTube	٧٠
عرض ألبوم بيكاسا على الويب	٧٤
استخدام أكيويزر	٧٧

٥ الصيانة

ملحوظات حول الأقراص	٧٩
نقل الوحدة	٧٩

٦ استكشاف الأعطال وإصلاحها

عام	٨٠
الصورة	٨١
الصوت	٨١
الشبكة	٨٢

٢ التجهيز

مقدمة

قسم يحتوي عنوانه على أحد الرموز التالية التي لا تنطبق إلا على القرص الممثل بهذا الرمز.

قرص BD-ROM	BD
وضع الفيديو أو وضع تسجيل الفيديو VR في DVD-Video، DVD±R /RW والمكتمل.	DVD
AVCHD بتنسيق DVD±R /RW	AVCHD
أقراص الصوت المضغوطة Audio CD.	ACD
ملفات فيلمية	MOVIE
ملفات موسيقية	MUSIC
ملفات الصور	PHOTO

حول عرض رمز "⓪"

قد يظهر هذا الرمز «⓪» في شاشة عرض التلفزيون أثناء التشغيل ويشير إلى أن الوظيفة التي تم شرحها في دليل المالك هذا غير متاحة في تلك الوسائط المحددة.

الرموز المستخدمة في هذا الدليل

ملاحظة



تشير إلى وجود ملاحظات وخصائص تشغيل خاصة.

تحذير



يُشير إلى التحذيرات الخاصة بمنع الأضرار المحتملة نتيجة لسوء الاستخدام.

أقراص التشغيل

أقراص بلو-راي Blu-ray
 - الأقراص مثل الأفلام التي يمكن شراؤها أو تأجيرها.
 - أسطوانات BD-R/RE التي تحتوي على ملفات أفلام أو موسيقى أو صور.



DVD-VIDEO

قرص ٨ سم / ١٢ سم
 - الأقراص مثل الأفلام التي يمكن شراؤها أو تأجيرها.



DVD±R

قرص ٨ سم / ١٢ سم
 - وضع فيديو وفي حالة نهائية فقط
 - يساند أيضا القرص بطبقة مزدوجة
 - تنسيق AVCHD مُستكمل
 - أسطوانات DVD±R التي تحتوي على ملفات أفلام أو موسيقى أو صور.



DVD-RW

قرص ٨ سم / ١٢ سم
 - وضع تسجيل الفيديو VR ووضع الفيديو والمكتمل.
 - تنسيق AVCHD مُستكمل
 - أسطوانات DVD-RW التي تحتوي على ملفات أفلام أو موسيقى أو صور.



DVD+RW

قرص ٨ سم / ١٢ سم
 - وضع فيديو وفي حالة نهائية فقط
 - تنسيق AVCHD مُستكمل
 - أسطوانات DVD+RW التي تحتوي على ملفات أفلام أو موسيقى أو صور.



Audio CD

قرص ٨ سم / ١٢ سم



CD-R/RW

قرص ٨ سم / ١٢ سم
 - أسطوانات CD-R/RW التي تحتوي على عناوين صوتية أو ملفات أفلام أو موسيقى أو صور.



الملحقات المزودة

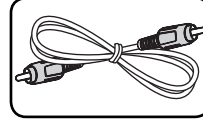

كابل الفيديو (١)

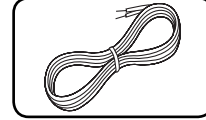

كابل مكبر صوت مصنف حسب اللون (٦)



جهاز التحكم عن بعد (١)

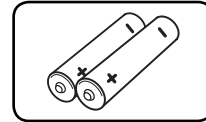

البطاريات (٢)

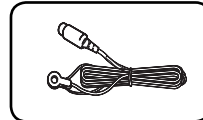

هوائي FM (١)



هوائي AM (١)

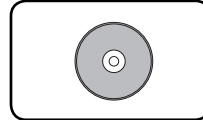

محرك الأقراص المضغوطة لبرامج Nero Media Essentials Home (١)

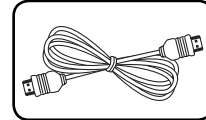

HDMI لباكو (١)

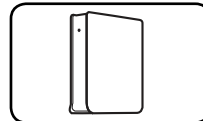

مستقبل مكبر الصوت الخلفي اللاسلكي (١)

ملاحظة

- تبعاً لظروف تشغيل معدات التسجيل أو قرص CD-R/RW (أو DVD±R/RW) ذاته، فإن بعض الأقراص لا يمكن تشغيلها على هذه الوحدة.
- تبعاً لبرنامج التسجيل والتنشيط النهائي، بعض الأقراص المسجلة (CD-R/RW، DVD±R/RW، أو BD-R/RE) قد لا تعمل.
- أقراص CD-R/RW، DVD±R/RW، وBD-R/RE المسجلة باستخدام حاسب شخصي أو DVD أو مسجل CD قد لا تعمل إذا كان القرص تالفاً أو متسخاً، أو إذا وجد اتساخ أو تكثف على عدسة الجهاز.
- إذا سجلت قرصاً باستخدام حاسب شخصي حتى إذا كان مسجلاً بشكل متوافق فهناك حالات لن تستطيع فيها التشغيل بسبب إعدادات برامج التطبيق المستخدمة لإنشاء القرص. (راجع ناشر البرنامج لتحصل على المزيد من المعلومات التفصيلية).
- هذا الجهاز يحتاج إلى أقراص وتسجيلات تتوافق مع بعض المعايير الفنية المحددة لتحقيق أفضل جودة صوت عند التشغيل.
- أقراص DVDs المسجلة مسبقاً معدة أو توماتيكياً طبقاً لهذه المعايير. يوجد العديد من الأنواع المختلفة لأشكال تسجيل الأقراص (بها في ذلك CD-R الذي يحتوي على ملفات MP3 أو WMA) وهي تحتاج إلى ظروف معينة مسبقاً للتأكد من توافقها عند التشغيل.
- ينبغي على العملاء ملاحظة أنه يجب الحصول على ترخيص من أجل تنزيل ملفات MP3 / WMA من الإنترنت. شركتنا لا تملك الحق في منح مثل هذا الترخيص. يجب دائماً الحصول على الترخيص من صاحب الملكية الفكرية.
- يجب عليك أن تقوم بضبط خيار تنسيق الأسطوانة على [رئيسي] لجعل الأسطوانات متوافقة مع مشغلات LG عند تنسيق الأسطوانات القابلة لإعادة الكتابة عليها. عند ضبط الخيار على Live System (نظام حي)، لا يمكنك استخدامها في مشغل LG. (مُتحكم فيه/ نظام الملف الحي: نظام تنسيق الأسطوانة لبرنامج التشغيل windows Vista)



ملاحظة

- قد لا يمكن تشغيل ملفات الأفلام عالية الاستبانة على الاسطوانة المدججة أو USB ١,٠ / ١,٠ بالشكل الملائم. يوصى باستخدام BD أو DVD أو USB ٢,٠ لاستعادة تشغيل ملفات الأفلام عالية الاستبانة.
- هذا المشغل يدعم التشكيل الجانبي الرئيسي H.264/MPEG-4 AVC، على بمستوى ١,٤. وبالنسبة للملفات ذات المستوى الأعلى، سوف تظهر الرسالة التحذيرية على الشاشة.
- هذا المشغل لا يدعم الملفات المسجلة باستخدام GMC* أو Qpel*. وهي تقنيات ترميز فيديو بالمعيار MPEG، مثل الموجودة في DivX أو XVID.
- *GMC - تصحيح الحركة العالمي
- *Qpel - ربع بكسل

الموسيقى

- معدل أخذ العينات: في حدود ٨ - ٤٨ كيلوهرتز (WMA)، في حدود ١١ - ٤٨ كيلوهرتز (MP3)
- معدل النقل: في حدود ٨ - ٣٢٠ كيلوبايت/ثانية (WMA)، في حدود ١١ - ٣٢٠ كيلوبايت/ثانية (MP3)

ملاحظة

- هذه الوحدة لا تدعم ملفات MP3 المتضمنة لعلامة ID3.
- قد لا يكون إجمالي وقت التشغيل الموضح على الشاشة صحيحًا بالنسبة للملفات VBR.

الصور

- الحجم المقترح:
أقل من ٤٠٠٠ × ٣٠٠٠ × ٢٤ بت/بيكسل
أقل من ٣٠٠٠ × ٣٢٠٠ × ٣٢ بت/بيكسل
- ملفات الصور التقديمية وغير القابلة للفقد أثناء الضغط غير مدعومة.

موائمة الملف

عام

- امتدادات الملف المتاحة:
"jpg"، "jpeg"، "png"، "avi"، "divx"، "mpg"، "wma"، "mp3"، "mkv"، "mp4"، "mpeg"، "wav"
- تختلف امتدادات الملف المتاحة وفقًا للملفات DLNA.
- بعض ملفات wav غير مدعومة على هذا المشغل.
- لا يجب أن يزيد اسم الملف عن ١٨٠ رمز.
- ووفقًا لحجم وعدد الملفات، قد يستغرق الأمر عدة دقائق لقراءة المحتويات الموجودة على الوسائط.
- الحد الأقصى للملفات/المجلدات:
أقل من ٢٠٠٠ (إجمالي عدد الملفات والمجلدات)
- تنسيق: CD-R/RW، DVD±R/RW، BD-R/RE، UDF Bridge و UDF و JOLIET+٩٦٦٠ ISO تنسيق

الأفلام

- حجم الاستبانة المتاحة: ١٠٨٠ × ١٩٢٠ (العرض × الارتفاع) بكسل
- الترجمة القابلة للتشغيل: SubRip (.srt / .txt)، SAMI (.smi)، SubStation Alpha (.ssa / .txt)، MicroD-١,٠ VD (.sub / .txt)، VobSub (.sub)، SubViewer (.sub / .txt)، TMPlayer (.sub)، SubViewer (.txt)، DVD Subtitle System (.txt)
- VobSub (.sub) غير متاح في ميزة [رابط محلي].
- تنسيق كوديك القابل للتشغيل:
"DIVX3.xx"، "DIVX4.xx"، "DIVX5.xx"، "DIVX6.xx"، "XVID" (التشغيل القياسي فقط)، H.264/MPEG-4 AVC، MPEG1 SS، MPEG2 PS، MPEG2 TS
- تنسيق الصوت القابل للتشغيل:
"Dolby Digital"، "DTS"، "MP3"، "WMA"، "AAC"، "AC3"
- تنسيقات الصوت WMA و AAC لا تكون متوائمة جميعها مع هذه الوحدة.
- معدل أخذ العينات: في حدود ٣٢ - ٤٨ كيلوهرتز (WMA)، في حدود ١٦ - ٤٨ كيلوهرتز (MP3)
- معدل النقل: في حدود ٢٠ - ٣٢٠ كيلوبايت/ثانية (WMA)، في حدود ٣٢ - ٣٢٠ كيلوبايت/ثانية (MP3)

بعض متطلبات النظام

- لتشغيل الفيديو عالي الدقة:
- شاشة عالية الدقة تشتمل على مقابس إدخال COMPO - HDMI أو NENT.
- أسطوانة BD-ROM ذات المحتوى عالي الوضوح.
- إدخال DVI متوافق مع HDMI أو HDCP على جهاز العرض مع بعض المحتوى (كما هو معين بواسطة مؤلفي الأقراص).
- لتحويل قرص DVD عالي الوضوح إلى أعلى، يجب توفر إدخال DVI متوافق مع HDMI أو HDCP على جهاز العرض لاستخدامه مع المحتوى المحمي ضد النسخ.

إشعارات التوافق

- حيث أن تنسيق BD-ROM من التنسيقات الجديدة، فمن الممكن استخدامه في بعض الأسطوانات والوصلات الرقمية والإصدارات الأخرى المتوافقة. إذا كنت تواجه مشاكل خاصة بالتوافق، برجاء الاتصال بأحد مراكز خدمة العملاء المعتمدة.
- قد يتطلب عرض المحتوى عالي الوضوح ومحتوى DVD القياسي القابل للتحويل توفر إدخال متوافق مع HDMI أو إدخال DVI متوافق مع HDCP على جهاز العرض الخاص بك.
- قد تقوم بعض أسطوانات BD-ROM و DVD بالحد من استخدام بعض أوامر أو خصائص التشغيل.
- يمكنك استخدام جهاز USB مستخدم لتخزين بعض المعلومات المرتبطة بالأسطوانة، بها في ذلك المحتوى المنزل من الإنترنت. سوف تتحكم الأسطوانة التي تستخدمها في طول مدة الاحتفاظ بهذه المعلومات.

الرمز الإقليمي

يوجد رمز إقليمي مطبوع خلف هذه الوحدة. هذا الجهاز لا يستطيع تشغيل سوى BD-ROM أو أقراص DVD التي تحمل نفس العنوان مثل تلك الموجودة خلف الوحدة أو «جميع الأنواع».

يشير مختصر تنسيق AVCHD إلى Advanced Video Codec High (Definition)

- يستطيع هذا المشغل تشغيل الأسطوانات التي تحمل تنسيق AVCHD. عادة ما يتم تسجيل واستخدام هذه الأسطوانات في كاميرات الفيديو.
- يعتبر تنسيق AVCHD من تنسيقات كاميرات الفيديو الرقمية عالية الوضوح.
- يعتبر تنسيق MPEG-4 AVC/H.264 من التنسيقات القادرة على ضغط الصور بكفاءة عالية أكثر من التنسيق التقليدي لضغط الصور.
- تستخدم بعض أسطوانات AVCHD تنسيق "x.v.Color".
- يستطيع هذا المشغل تشغيل أسطوانات AVCHD باستخدام تنسيق "x.v.Color".
- قد لا تعمل بعض الأسطوانات ذات تنسيق AVCHD، وذلك حسب حالة التسجيل.
- يجب صياغة الأسطوانات ذات التنسيق AVCHD في شكلها النهائي.
- يقدم تنسيق "x.v.Color" مجموعة كبيرة من الألوان أكثر من أسطوانات كاميرات الفيديو DVD.

جهاز التحكم عن بعد



التجهيز

- ٣. **HOME** (🏠): لعرض أو الخروج من قائمة رئيسية.
- MUSIC ID**: عند الاتصال بالشبكة، يمكن أن يوفر المعلومات عن الأغنية الحالية أثناء تشغيل الفيلم.
- INFO / DISPLAY** (ℹ️): لعرض أو يظهر العرض الجاري على الشاشة..
- أزرار التوجيه: اختر خياراً من القائمة.
- ENTER** (⏏): يتعرف على تحديد القائمة.
- RETURN** (↩️): يظهر القائمة أو يواصل التشغيل.
- TITLE / POPUP**: يعرض عنوان الـ DVD أو قائمة BD-ROM الفرعية، إن وجدت.
- DISC MENU**: للوصول إلى قائمة على قرص.
- ٤. الأزرار الملونة (R, G, Y, B): استخدمها لتصفح قوائم BD-ROM.
- MONO / STEREO**: يحدد أحادي / استريو في نمط FM.
- MARKER**: تقوم بتمييز أية نقطة أثناء التشغيل.
- SEARCH**: عرض أو الخروج من قائمة البحث.
- SLEEP**: يضبط فترة معينة بعدها سوف تنتقل الوحدة إلى وضع الإيقاف.
- REC** (●): لتسجيل أسطوانة صوتية مُدمجة.
- أزرار التحكم في التلفزيون: انظر صفحة ٨٣.

- ١. **(POWER)** (⏻): يشغل المشغل ويوقف تشغيله.
- OPEN / CLOSE** (⏪): يفتح درج القرص أو يغلقه.
- RADIO&INPUT**: لتغيير وضع الإدخال.
- الأزرار الرقمية 0-9: يحدد الخيارات المرقمة في القائمة.
- CLEAR**: يزيل علامة من قائمة البحث أو رقم عند ضبط كلمة المرور.
- REPEAT**: يكرر جزءاً مطلوباً.
- ٢. **SCAN** (⏪/⏩): يبحث للخلف أو للأمام.
- SKIP** (⏪/⏩): إنتقل إلى الفصل / المسار / الملف التالي أو السابق.
- (STOP)** (■): يوقف التشغيل.
- (PLAY)** (▶): يبدأ التشغيل.
- (PAUSE)** (⏸): يوقف التشغيل.
- SPEAKER LEVEL**: يضبط مستوى الصوت لمكبر الصوت المرغوب..
- SOUND EFFECT**: يختار نمط المؤثر الصوتي.
- VOL +/-**: يضبط مستوى صوت مكبر الصوت.
- OPTICAL**: يغير نمط الإدخال إلى النمط البصري مباشرة
- MUTE**: يكتم صوت الوحدة.



تركيب البطارية

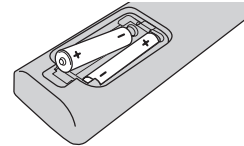

قم بإزالة غطاء البطارية الموجود في الجزء الخلفي من جهاز التحكم عن بعد وأدخل بطارية R03 (مقاس AAA) بحيث تكون الأقطاب الموجبة (+) والسالبة (-) متوافقة بالشكل الصحيح.

اللوحة الأمامية

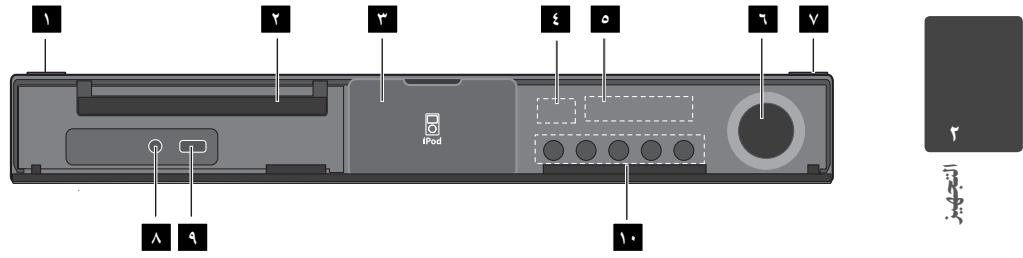

- ٩ منفذ USB
- ١٠ أزرار التشغيل
▶/|| (PLAY / PAUSE)
■ (STOP)
◀◀/▶▶ (SKIP)
(F) (تففيظو)
يغير مصدر الإدخال أو الوظيفة.

- ١ زر (التشغيل)
- ٢ درج القرص
- ٣ مرسى جهاز iPod
- ٤ أداة الاستشعار عن بعد
- ٥ إطار العرض
- ٦ التحكم في مستوى الصوت
- ٧ (OPEN / CLOSE)
- ٨ منفذ دخول

اللوحة الخلفية

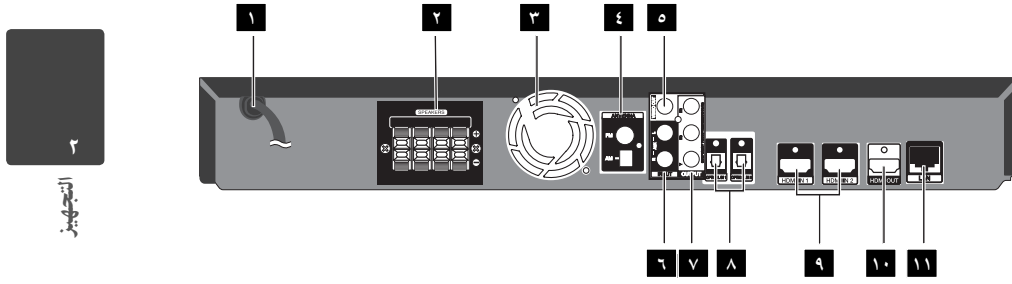

COMPONENT VIDEO (Y Pb Pr)
OUTPUT (PROGRESSIVE SCAN)

مدخل بصري ١ (تلفاز) / ٢

HDMI IN (النوع أ، النسخة ١,٣) / ١

HDMI OUT (النوع أ، النسخة ١,٣)
يوصل بالتلفاز عبر مداخل HDMI.

منفذ LAN

١ سلك التيار المتردد
أدخله في مصدر الطاقة.

٢ موصلات مكبر الصوت

٣ مروحة تبريد

٤ موصل الهوائي

٥ VIDEO OUT

٦ AUX (L/R) INPUT

٢ التركيب

تركيب السماعات

١. ارفق القطب بالقاعدة، ثم أحكم التوصيل برغبي مزود مع الجهاز.

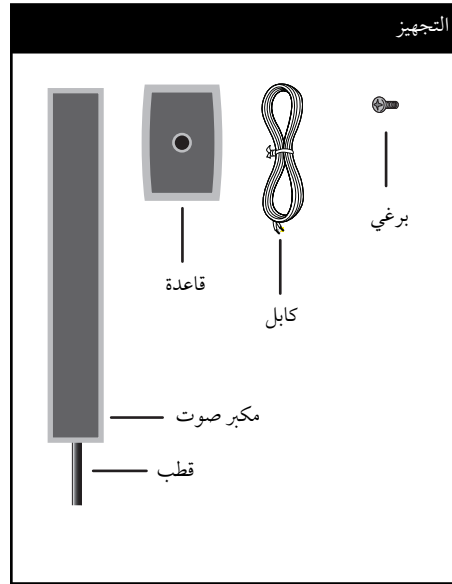
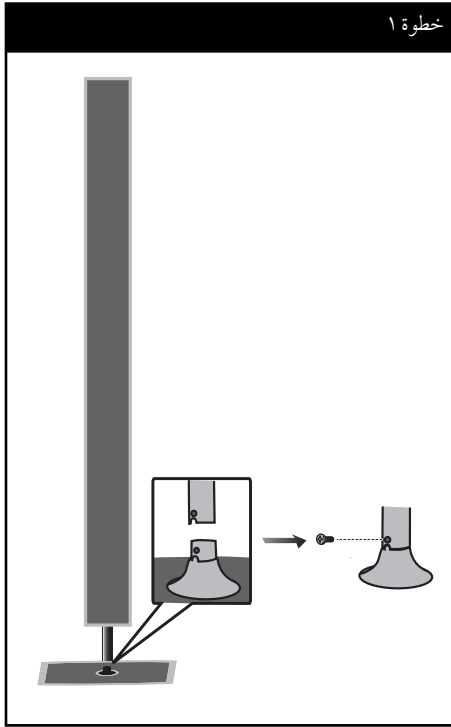

٢. أدخل سلك أحد مكبرات الصوت من أسفل القاعدة.

خطوة ٢

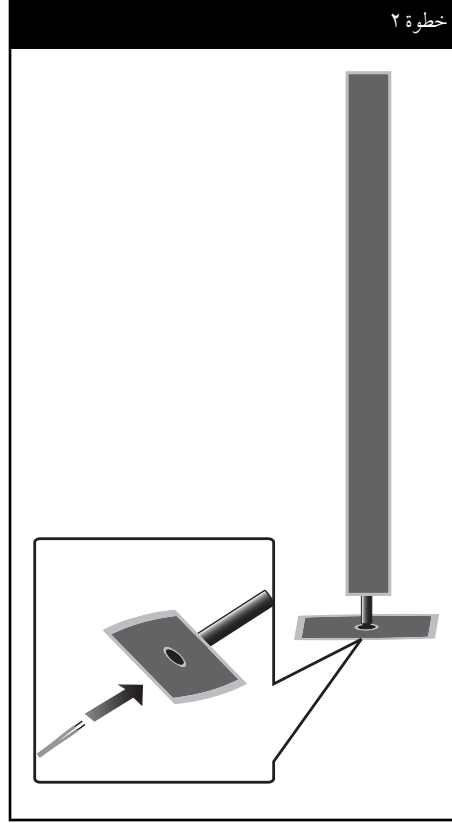

٣. أوصل سلك مكبر الصوت بطرف التوصيل الموجود على مكبر الصوت.

تأكد من أن السلك الذي عليه علامة سوداء يدخل في طرف التوصيل الذي يحمل العلامة “-” (سالب) وأن السلك الآخر يدخل في طرف التوصيل الذي يحمل العلامة “+” (موجب).

خطوة ٣

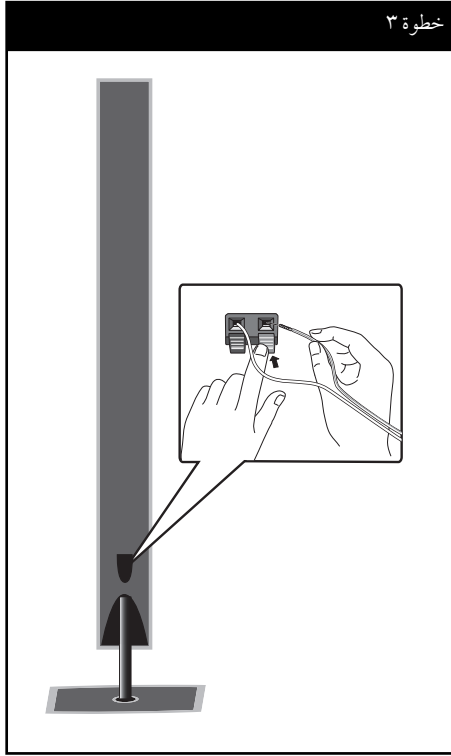

التركيب

تحذير



انتبه حتى لا تسقط الساعة. وإلا فقد يؤدي ذلك إلى تعطل الساعة والتسبب في الإصابة الجسدية و/أو تلف الممتلكات.



توصيل مكبر الصوت

توصيل السماعة بالمشغل

- أوصل أسلاك مكبر الصوت بالوحدة الرئيسية كل سلك من سلوك مكبر الصوت مصنّف حسب اللون.
استخدم الألوان المتوافقة لمكبرات الصوت المتوافقة لها.

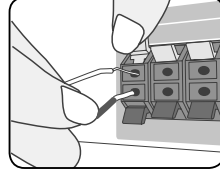

اللون	مكبر صوت	الموضع
أخضر	المركز	المركز
برتقال	المكبر الصوتي الفرعي	أي وضع أمامي
أحمر	المقدمة	المقدمة من ناحية اليمين
الأبيض	المقدمة	المقدمة من ناحية اليسار

- وصل أسلاك مكبر الصوت بالمستقبل اللاسلكي.
استخدم الطريقة ذاتها لتوصيل مكبرات الصوت الخلفية بوحدة المستقبل اللاسلكي.

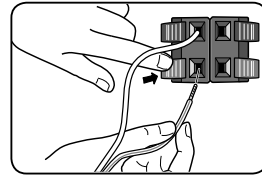

تحذير

- احرص على ألا يضع الأطفال أيديهم أو أية أشياء أخرى في قناة مكبر الصوت.*
*قناة مكبر الصوت: هي عبارة عن مدخل لإخراج مزيد من الصوت الجهر موجود في حجرة مكبر الصوت (ملحق).
- ضع الساعة الوسطى على مسافة آمنة بعيداً عن متناول الأطفال. وإلا فقد يؤدي ذلك إلى سقوط الساعة والتسبب في الإصابة الجسدية و/ أو تلف الممتلكات.
- تحتوي الساعات على أجزاء مغناطيسية، لذلك فقد يحدث تشوه للألوان في شاشة التلفزيون أو شاشة الكمبيوتر الشخصي. يرجى استخدام الساعات بعيداً عن شاشة التلفزيون أو شاشة الكمبيوتر.

توصيل مكبر الصوت اللاسلكي.

الموشر الضوئي للمستقبل اللاسلكي

الألوان	العملية
الأزرق	المستقبل اللاسلكي يستقبل إشارة المرسل اللاسلكي.
الأحمر	المستقبل اللاسلكي في وضع الاستعداد.
مغلق (لا عرض)	المستقبل اللاسلكي في وضع الإيقاف.

الإعداد الأولي لمعرف اللاسلكي

- وصل المستقبل اللاسلكي ومكبر الصوت الخلفي (الأيمن، الأيسر) بكابلات مكبر الصوت.
- أوصل كابل الطاقة للمستقبل اللاسلكي بالمنفذ.
- شغل الوحدة الرئيسية واللاسلكي المستقبل: سيتم توصيل الوحدة الرئيسية ومستقبل اللاسلكي تلقائياً.
تظهر "●" في نافذة العرض.

عن القلب الحديدي (بالنسبة للتشويش الكهرومغناطيسي فقط)

تأكد من تركيب اللب الفريتي مع كبل الساعة (للتوصيل بهذه الوحدة والمستقبل اللاسلكي).
يمكن أي يؤدي هذا اللب الفريتي إلى تقليل مستويات الضجيج.

طريقة إرفاق القلب الحديدي

١. اضغط على سداة القلب الحديدي لفتحه.
٢. لف كابلات مكبر الصوت مرة واحدة على القلب الحديدي.
٣. غلق القلب الحديدي حتى يصدر منه صوت طقطقة.
(انظر الشكل ٣ والتعليقات).



الترييب

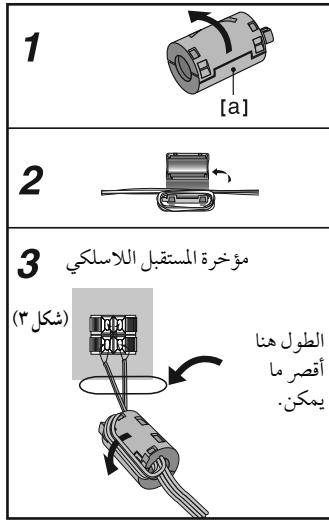

إعداد معرف اللاسلكي

عندما يتم تصنيع الوحدة، يكون المعرف قد تم إعداده بالفعل.
إذا حدث تشويش أو إذا قمت باستخدام مستقبل لاسلكي جديد،
يجب إعداد معرف جديد مرة أخرى.

١. شغل الوحدة الرئيسية والمستقبل اللاسلكي.
٢. ضغط مطولاً على زر STOP ■ (إيقاف) الموجود في مقدمة الوحدة والزر MUTE (كتم الصوت) في جهاز التحكم عن بعد. سوف تظهر رسالة "REMATE" (إعادة الاقتران) في نافذة العرض.
٣. شغل المستقبل اللاسلكي. تم إعداد معرف جديد.

تحذير

- إذا كانت هناك منتج يصدر موجات كهرومغناطيسية قوية بالقرب من الجهاز، قد يحدث تشويش. ضع الوحدة (المستقبل اللاسلكي والوحدة الرئيسية) بعيداً عن ذلك المكان.
- إذا لم يكن هناك إشارة صوتية لمدة تزيد عن ١٠ دقائق، سيقوم المستقبل اللاسلكي بالتبديل تلقائياً إلى وضع الاستعداد. في نمط توفير الطاقة، سوف تتحول إضاءة الصمامين الثنائيين الباعثين للضوء إلى اللون الأحمر. وسوف تتحول إضاءة الصمامين الثنائيين الباعثين للضوء إلى اللون الأزرق إذا عادت أية إشارة صوتية.
- إذا قمت بتشغيل الوحدة الرئيسية سيخرج صوت من مكبرات الصوت اللاسلكية (مكبرات الصوت الخلفية) خلال ثوان قليلة في وضع الاستعداد.
- قم بإعداد المسافة بين الوحدة والمستقبل اللاسلكي في حدود ٣٢ قدم (١٠ أمتار).
- يمكن الحصول على أفضل أداء عندما يكون المرسل اللاسلكي والمستقبل اللاسلكي على مسافة من بعضها تتراوح ما بين ٦ أقدام (٣ متر) و ٣٢ قدم (١٠ أمتار)، حيث من الممكن حدوث فشل في الاتصال إذا زادت المسافة عن ذلك.
- احرص على توفيق كابل مكبر الصوت مع طرف التوصيل الملائم الموجود على المكونات. (+) مع (+) و (-) مع (-). إذا تم عكس الكابلات، سوف يكون الصوت مشوهاً ويفتقد جهارته.
- يستغرق الأمر ثوان قليلة (وقد يستغرق فترة أطول) لحدوث اتصال بين المرسل اللاسلكي والمستقبل اللاسلكي.
- استخدم مكبر الصوت الخلفي على بعد ١١ بوصة (٣٠ سم) على الأقل عن شاشة التلفاز أو جهاز عرض الحاسب الشخصي.

تعيين موضع النظام

يوضح الرسم التوضيحي التالي مثلاً على تعيين مواضع الجهاز. لاحظ أن الرسوم التوضيحية في تلك التعليقات تختلف عن الوحدة الفعلية وذلك بغرض التوضيح. للحصول على أفضل صوت مجسم، يجب وضع جميع مكبرات الصوت بخلاف مضخم الصوت على نفس البعد عن موضع الاستماع (A).

- (A) مكبر الصوت الأمامي الأيسر (L)
 (B) مكبر الصوت الأمامي الأيمن (R):
 ضع مكبرات الصوت الأمامية على جوانب جهاز العرض أو الشاشة بحيث تكون مستوية مع سطح الشاشة قدر الإمكان.
 (C) مكبر الصوت الأوسط:
 ضع مكبر الصوت الأوسط أعلى أو أسفل جهاز العرض أو الشاشة.

- (D) مكبر الصوت الجانبي الأيسر (L)
 (E) مكبر الصوت الجانبي الأيمن (R):
 ضع مكبرات الصوت هذه خلف الموضع الذي تستمع منه، بحيث تكون متجهة للداخل قليلاً.

- (F) مضخم الصوت
 إن موضع مضخم الصوت ليس أمراً هاماً، حيث أن الأصوات الجهرية المنخفضة لا تكون التجهية بشكل كبير. ولكن يُفضل وضع مضخم الصوت بالقرب من مكبرات الصوت الأمامية. أدركه قليلاً نحو وسط الغرفة لتقليل الانعكاسات الجدارية.

(G) الوحدة

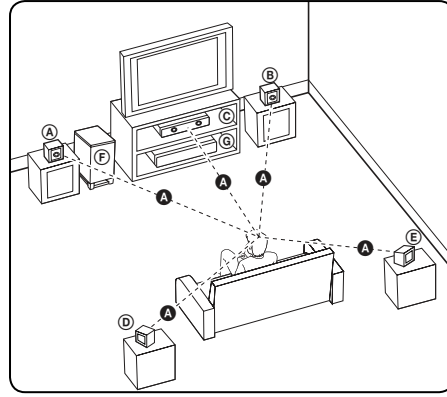

توصيل HDMI

إذا كان لديك شاشة أو تلفاز HDMI، يمكنك وصلها بهذا المشغل باستخدام كابل HDMI (النوع أ، النسخة ٣، ١). وصل مقبس HDMI OUT في المشغل بمقبس HDMI IN في تلفزيون أو شاشة متوائمة مع HDMI.

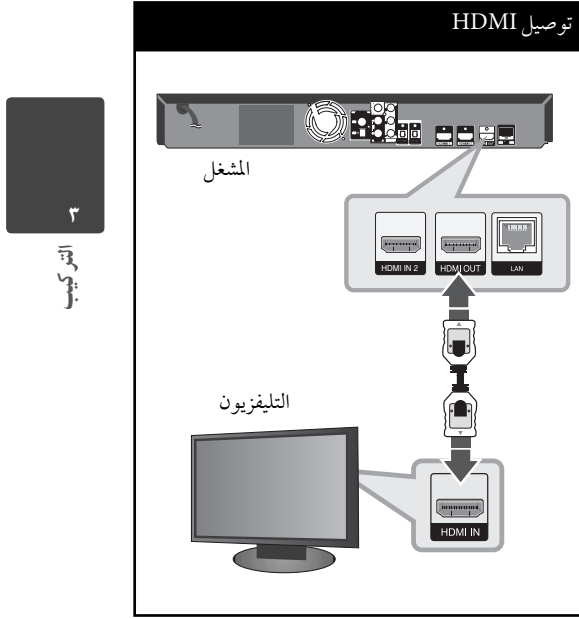

قم بضبط مصدر التلفزيون على HDMI (ارجع إلى دليل المالك الخاص بالتلفزيون).

توصيلات التلفزيون

يتوقف إجراء إحدى التوصيلات التالية على قدرات الجهاز الموجود.

- توصيل HDMI (صفحة ٢١-٢٢)
- توصيل جهاز فيديو (صفحة ٢٣)
- توصيل الفيديو (صفحة ٢٣)

ملاحظة

- اعتماداً على التلفاز والجهاز الآخر الذي ترغب في توصيله، فإن هناك عدة طرق لتوصيل المشغل. استخدام إحدى التوصيلات الواردة في هذا الدليل.
- يرجى الرجوع إلى أدلة التلفاز خاصتك، أو نظام الستيريو، أو الأجهزة الأخرى عند الحاجة لإجراء التوصيلات على أفضل وجه.
- تأكد من توصيل المشغل مباشرة بالتلفاز. قم بتوليف التلفاز إلى قناة مدخل الفيديو الصحيحة.
- لا توصّل المشغل عبر أجهزة تسجيل الفيديو. قد تظهر الصورة مشوهة بسبب نظام الحماية عند النسخ.

ما هو SIMPLINK؟



بعض وظائف هذه الوحدة يتم التحكم بها عن طريق وحدة التحكم عن بعد حينها تكون هذه الوحدة متصلة مع تلفزيون LG به خاصية SIMPLINK من خلال توصيلة HDMI.

الوظائف التي يمكن التحكم بها عن طريق وحدة التحكم عن بعد؛ العرض، الإيقاف المؤقت، البحث، التجاوز، الإيقاف، إيقاف تشغيل الوحدة، وغيرها.

راجع دليل التلفاز لمزيد من التفاصيل حول وظيفة SIMPLINK.

تلفزيون LG المزود بخاصية SIMPLINK يحمل الشعار الموضح أعلاه.

ملاحظة

- حسب نوع القرص أو حالة التشغيل، ربما تختلف بعض تشغيل SIMPLINK عن الغرض المطلوب أو ربما لا تعمل.
- عند استخدام وظيفة SIMPLINK، يجب عليك توصيل مقبس OPTICAL IN \ للاستمتاع بصوت التلفزيون في نظام الساعات الخاص بك.

ملاحظة

- قد يؤدي تغيير الدقة بعد إنشاء الاتصال إلى حدوث أعطال. حل المشكلة، أوقف تشغيل المشغل ثم شغله مرة أخرى.
- في حالة عدم التحقق من توصيل HDMI بـ HDCP، تتحول شاشة التلفزيون إلى شاشة سوداء. في هذه الحالة، قم بفحص وصلة HDMI، أو قم بفصل كابل HDMI.
- إذا كان هناك تشويش أو خطوط على الشاشة، يرجى فحص كابل HDMI (الطول محدود بشكل عام على 5, 4 م ويجب استخدام كابل HDMI عالي السرعة (النسخة 3, 1)).
- إذا كان جهاز HDMI الموصل لا يقبل إخراج الصوت الخاص بالمشغل، قد يؤدي ذلك إلى تشويه صوت جهاز HDMI أو قد لا يتم إخراج الصوت.
- عند استخدام وصلة HDMI، يمكنك تغيير مستوى الوضوح لإخراج HDMI. (ارجع إلى "ضبط الاستبانة"، صفحة ٢٤).
- اختر نوع مخرجات الفيديو من مقبس HDMI OUT باستخدام خيار [إعداد لون HDMI] في قائمة [إعداد] (انظر صفحة ٣٧).
- عند توصيل HDMI أو جهاز متوافق مع DVI، تأكد مما يلي:
 - حاول إيقاف تشغيل جهاز HDMI/DVI والمشغل. ثانيًا، قم بتشغيل جهاز HDMI/DVI واتركه لمدة 30 ثانية تقريبًا ثم قم بتشغيل هذا المشغل.
 - تم ضبط إدخال الفيديو الخاص بجهاز الفيديو المتصل لهذه الوحدة على نحو صحيح.
 - الجهاز المتصل متوافق مع إدخال الفيديو 1920x1080i أو 1280x720p أو 720x576p أو 1920x1080p.
- لن تعمل جميع أجهزة HDCP المتوافقة أو HDMI أو DVI مع هذا المشغل.
 - لن يتم عرض الصورة بشكل مناسب باستخدام جهاز غير متوافق مع HDCP.
 - لا يقوم هذا المشغل بالتشغيل وتغيير شاشة التلفزيون إلى شاشة سوداء.

توصيل الفيديو

وصل قابس VIDEO OUT (مخرج الفيديو) الموجود في المشغل بقابس video in (مدخل الفيديو) في التلفاز باستخدام كابل الفيديو. يمكنك الاستماع إلى الصوت من خلال سعة النظام.

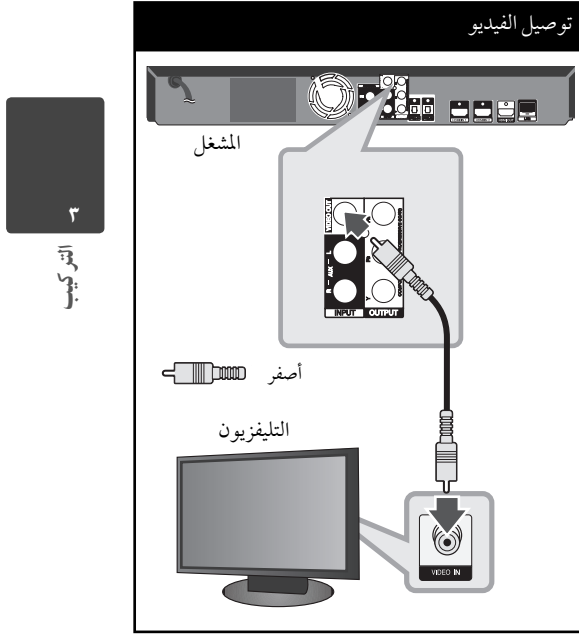

توصيل جهاز فيديو

وصل مقابس مخرجات مكون الفيديو (COMPONENT VIDEO OUT) في المشغل بمقابس الإدخال المناظرة في التلفزيون باستخدام كابلات Y Pb Pr. يمكنك الاستماع إلى الصوت من خلال سعة النظام.

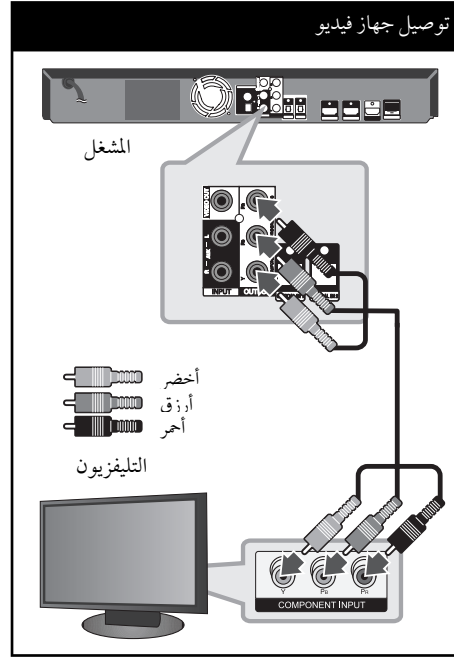

ملاحظة !

عند استخدام توصيل COMPONENT VIDEO OUT (مخرج الفيديو المركب)، يمكنك تغيير الدقة لإخراج HDMI. (انظر «إعدادات الشاشة» في صفحة ٢٤).

ملاحظة

- إذا كان التلفزيون الخاص بك لا يقبل مستوى الاستبانة الذي قمت بضبطه في المشغل، يمكنك ضبط مستوى الاستبانة على ٥٧٦ بكسل كما يلي:
- ١. اضغط على **▲** لفتح درج الأسطوانات.
- ٢. اضغط على **■** لأكثر من ٥ ثواني.
- حيث أن العديد من العوامل تؤثر على استبانة مخرجات الفيديو، انظر "استبانة مخرجات الفيديو" في صفحة ٨٨.

إعداد دقة الشاشة

يقدم المشغل العديد من إعدادات دقة شاشة المخرج لقابس HDMI OUT وقابس مخرج الفيديو المركب COMPONENT VIDEO OUT. يمكنك تغيير مستوى الاستبانة باستخدام قائمة [إعداد].

١. اضغط على HOME (🏠).

٢. استخدم **</>** لاختيار [إعداد] واضغط على ENTER (⏻). تظهر قائمة الإعداد [إعداد].

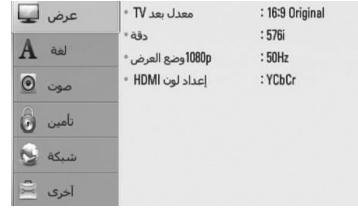

٣. استخدم **^/v** لاختيار [عرض] ثم اضغط على **>** للانتقال إلى المستوى الثاني.

٤. استخدم **^/v** لتحديد خيار [دقة] ثم اضغط على ENTER (⏻) لإدخال أو **>** للانتقال إلى المستوى الثالث.



٥. استخدم **^/v** لاختيار درجة الوضوح المطلوبة ثم اضغط على ENTER (⏻) لتأكيد اختيارك.

التوصيلات مع جهاز خارجي

التوصيل المساعد



يمكنك الاستمتاع بصوت المكون الخاص بك بمقاييس إخراج الصوت التناظرية من مكبرات الصوت التي يحتوي عليها النظام.

قم بتوصيل مقاييس إخراج الصوت التناظرية لمكونك في الموجود في هذه الوحدة. ثم قم بتحديد خيار [AUX] (مساعد) بالضغط على RADIO&INPUT (راديو ومدخل) و ENTER (إدخال) (⊙).

يمكنك أيضا استخدام الزر F (وظيفة) الموجود على اللوحة الأمامية لتحديد نمط الإدخال.



التوصيل المساعد

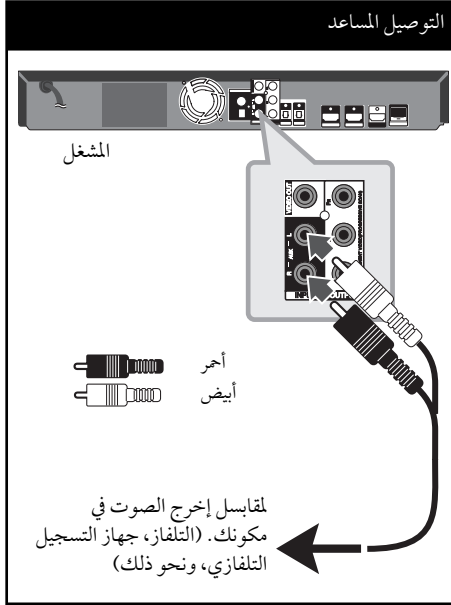

توصيل الهوائي

قم بتوصيل الهوائي المتوفر للاستماع إلى الراديو.

توصيل الهوائي

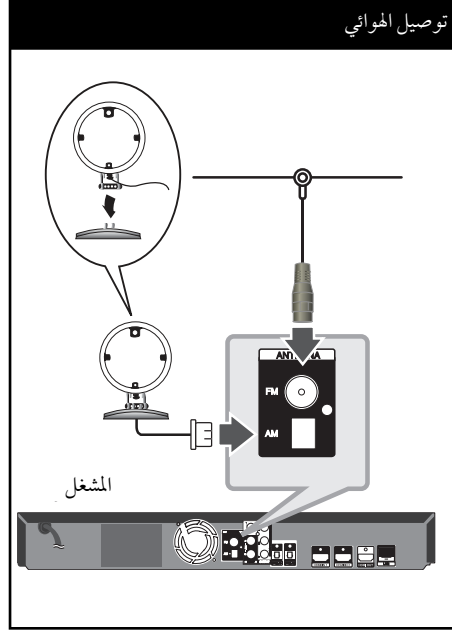

ملاحظة

بعد توصيل هوائي سلك FM، اجعله في وضع أفقي قدر الإمكان. احرص على إطالة هوائي سلك FM.



توصيل IN البصري ٢/١

يمكنك الاستمتاع بصوت المكون الخاص بك بمقاييس إخراج الصوت الرقمي من مكبرات الصوت التي يحتوي عليها النظام.

قم بتوصيل مقبس إخراج الصوت الرقمي في مكونك في مقابس IN البصري الموجودة في الوحدة.
ثم قم بتحديد خيار [OPTICAL ١ / ٢] (بصري) بالضغط على RADIO&INPUT (راديو ومدخل) وENTER (إدخال). (⊙). أو ضاغط على الزر OPTICAL (بصري) لتحديد مباشرة.

يمكنك أيضا استخدام الزر F (وظيفة) الموجود على اللوحة الأمامية لتحديد نمط الإدخال.

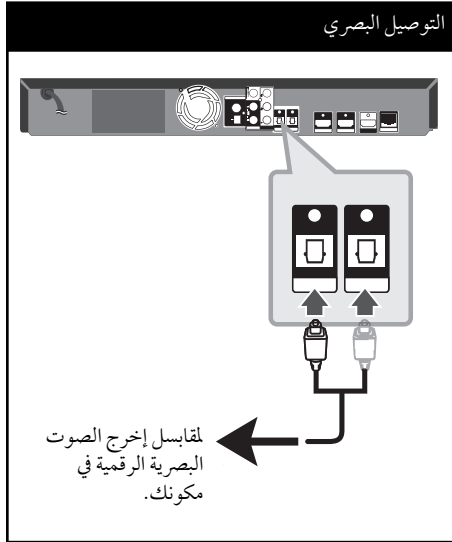

منفذ توصيل IN

يمكنك الاستمتاع بصوت مشغل الصوت المحمول خاصتك من مكبرات الصوت التي يحتوي عليها لنظام.

أوصل مقبس ساعات الرأس (أو الساعات الخارجية) في مشغل الصوت المحمول في PORT IN منفذ IN الخاص بالوحدة.
ثم قم بتحديد خيار [PORTABLE] (محمول) بالضغط على RADIO&INPUT (راديو ومدخل) وENTER (إدخال) (⊙).

يمكنك أيضا استخدام الزر F (وظيفة) الموجود على اللوحة الأمامية لتحديد نمط الإدخال.

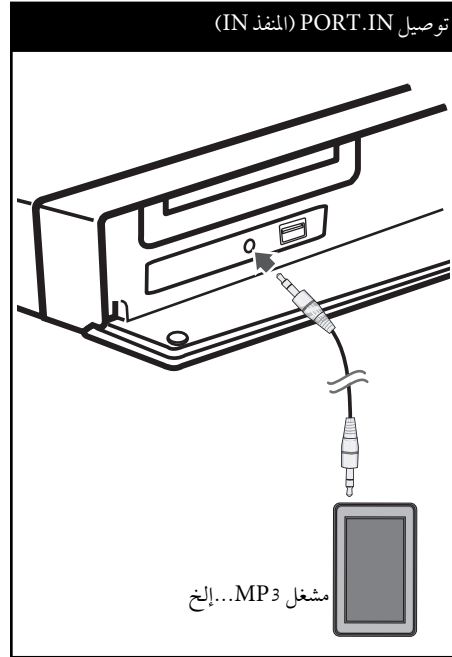

ملاحظة

- لا يمكنك تغيير دقة الفيديو في نمط HDMI IN 1/2 mode. تغيير دقة الفيديو للمكون المتصل.
- إذا كانت إشارة الفيديو غير طبيعية عندما يكون حاسبك الشخصي متصل بمقبس HDMI IN 1/2، قم بتغيير دقة حاسبك الشخصي إلى 576p أو 1080i أو 1080p.
- لا يمكن خروج إشارة الفيديو القادمة من مدخل HDMI من مخرجات المكون أو الفيديو المركب.
- يقوم المشغل بإرسال الصوت من إدخلات HDMI إلى كل من مخرجات HDMI وساعات الوحدة.

توصيل HDMI IN الصوتي ٢/١



يمكنك الاستمتاع بمشاهدة الصور وبصوت المكون الخاص بك بهذا التوصيل.

قم بتوصيل مقبس HDMI OUT إخراج HDMI في مكونك في المقبس 1 HDMI IN أو 2 الموجود في هذه الوحدة. ثم حدد خيار [HDMI IN 1/2] بالضغط على RADIO&INPUT (راديو ومدخل) وENTER (إدخال) (⊙).

يمكنك أيضا استخدام الزر F (وظيفة) الموجود على اللوحة الأمامية لتحديد نمط الإدخال.

توصيل HDMI ٢ / ١

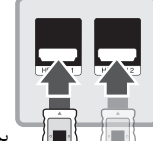

بمقبس مخرج HDMI الخاص بالمكون خاصتك (جهاز فك التشفير، ومستقبل القمر الصناعي الرقمي، وآلة ألعاب الفيديو ونحو ذلك).

التوصيل بالشبكة المنزلية

يمكن توصيل هذا المشغل بشبكة الاتصال المحلية (LAN) من خلال منفذ LAN الموجود في اللوحة الخلفية أو الوحدة القياسية اللاسلكية الداخلية. وعن طريق توصيل الوحدة بشبكة منزلية عريضة النطاق، سوف تتمكن من الدخول إلى خدمات مثل تحديث البرامج والهوم لينك وتفاعلية BD-Live وخدمات التوجيه.

توصيل الشبكة السلكية

إن استخدام الشبكة السلكية يوفر لك أفضل أداء، حيث أن الأجهزة المرفقة تكون متصلة بالشبكة مباشرة ولا تتعرض لتداخل تردد اللاسلكي.

يرجى الرجوع إلى المستندات الخاصة بجهاز الشبكة الخاص بك للمزيد من التعليمات.

وصل منفذ LAN الخاص بالمشغل بالمنفذ المناسب في المودم أو الموجه الخاص بك باستخدام كابلات LAN المتوفرة تجارياً أو كابلات شبكة الأثير (CAT5 أو النسخة الأحدث مع موصل RJ45). وفي التهيئة النموذجية للاتصال السلكي الموصحة أدناه، سوف يمكن لهذا المشغل الوصول إلى المحتوى من أي من جهازي الكمبيوتر الشخصي.

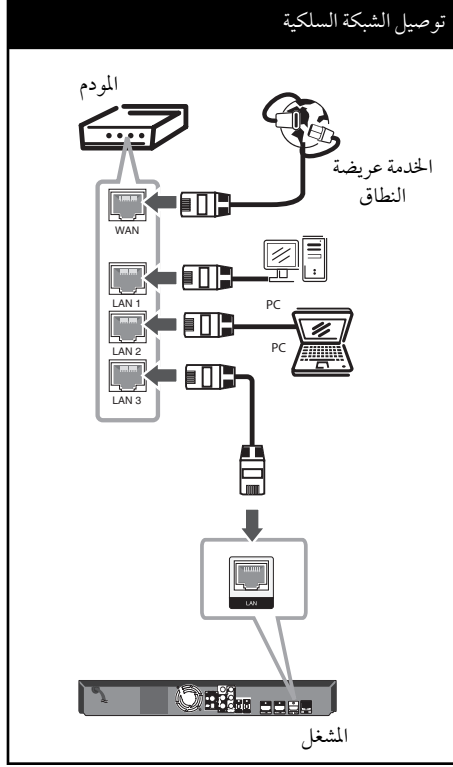

ملاحظة !

- عند توصيل أو فصل كابل LAN امسك جزء القابس من الكابل. عند الفصل لا تجذب كابل LAN ولكن قم بالفصل أثناء الضغط إلى أسفل على القفل.
- لا توصل كبل هاتف بمنفذ شبكة المنطقة المحلية.
- حيث أنه يوجد تهيئات توصيل متنوعة، رجاء أتباع خصائص ناقل الاتصالات الخاص بك أو مقدم خدمة شبكة الانترنت.
- إذا كنت ترغب في الدخول إلى محتوى من أجهزة كمبيوتر أو ملفات DLNA، يجب توصيل هذا المشغل بنفس شبكة الاتصال المحلية معها من خلال موجه.

٤. استخدم $\wedge/\vee/</>$ لتحديد وضع بروتوكول الإنترنت فيما بين [ديناميكي] و[ثابت].
وفي الوضع العادي، قم بتحديد [ديناميكي] لتعيين عنوان بروتوكول إنترنت تلقائيًا.



التثبيت

ملاحظة

إذا لم يكن هناك ملقم DHCP على الشبكة وكنت ترغب في ضبط عنوان بروتوكول الإنترنت يدويًا، اختر [ثابت] ثم اضغط [عنوان IP] وقناع شبكة فرعية] و[البوابة] و[ملقم DNS] باستخدام $\wedge/\vee/</>$ والأزرار الرقمية. إذا أخطأت عند إدخال رقم ما، اضغط على [مسح] لمسح الجزء المميز.

٥. اختر [OK] واضغط على ENTER (⊙) لتطبيق إعدادات الشبكة.
٦. سوف يطلب منك المشغل اختبار اتصال الشبكة. اختر [OK] واضغط على ENTER (⊙) لاستكمال اتصال الشبكة.



إعداد الشبكة السلكية

قبل إعداد الشبكة السلكية، سوف تحتاج إلى توصيل الإنترنت عرض النطاق بالشبكة المنزلية الخاصة بك.

إذا كان هناك ملقم DHCP على شبكة الاتصال المحلية (LAN) عبر اتصال سلكي، سوف يتم تعيين عنوان بروتوكول إنترنت لهذا المشغل تلقائيًا. وبعد إجراء الاتصال المادي، قد يتطلب عدد صغير من الشبكات المنزلية ضبط إعدادات شبكة المشغل. اضبط إعداد [شبكة] على النحو التالي.

١. قم بتحديد الخيار [إعداد التوصيل] في قائمة [إعداد] ثم اضغط على ENTER (⊙).



٢. تظهر قائمة [إعداد التوصيل] على الشاشة.
استخدم \wedge/\vee لاختيار [سلكي] واضغط على ENTER (⊙).



٣. اختر [نعم] واضغط على ENTER (⊙) للمتابعة.
يقوم ضبط الاتصال الجديد بإعادة ضبط إعدادات الشبكة الحالية.

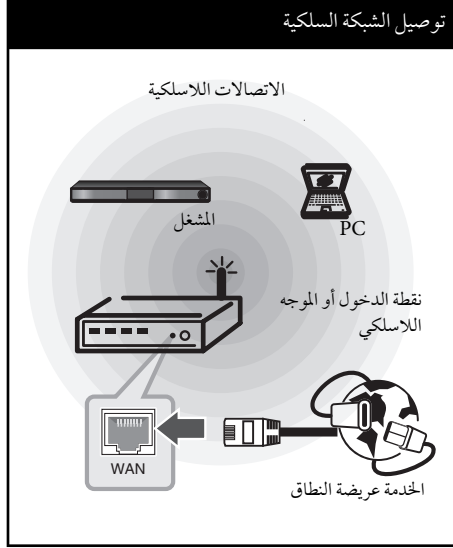

ملاحظة !

- ولتحقيق أفضل أداء، دائماً ما يكون التوصيل السلكي المباشر من المسرح المنزلي إلى موجه الشبكة المنزلية الخاص بك أو مودم الكابل/DSL هو الخيار الأمثل. وإذا كان المسرح المنزلي الخاص بك بعيداً عن الموجه أو مودم الكابل/DSL الخاص بك. كابلات شبكة الأثير أو LAN متوفرة في العديد من المتاجر بأطوال ١٥ م وأكثر. إذا اخترت استخدام الخيار اللاسلكي، لاحظ أن الأداء أحياناً ما يتأثر بالأجهزة الإلكترونية الأخرى الموجودة في المنزل.
- نقطة الدخول هي جهاز يسمح لك بالاتصال بالشبكة المحلية الخاصة بك لاسلكياً.

٧. إذا اخترت [الاختبار] وقمت بالضغط على ENTER (⊙) في الخطوة 5 أعلاه، يتم عرض حالة اتصال الشبكة على الشاشة. يمكنك أيضاً اختبارها على [حالة التوصيل] في قائمة [إعداد].



اتصال الشبكة اللاسلكية

من خيارات الاتصال الأخرى هو استخدام نقطة دخول أو موجه لاسلكي. وفي التهيئة النموذجية للاتصال اللاسلكي الموضحة أدناه، سوف يمكن لهذا المشغل الوصول إلى المحتوى من أي من جهازي الكمبيوتر الشخصي.

قد تختلف طريقة تهيئة واتصال الشبكة وفقاً للمعدات المستخدمة وبيئة الشبكة.

هذا الجهاز مزود بوحدة قياسية لاسلكية IEEE 802.11n, ١١n, ٨٠٢ (النطاق ٤, ٢ جيجاهرتز فقط)، بحيث تدعم أيضاً معايير 802.11b/g. ولتحقيق أفضل أداء لاسلكي، ننصح باستخدام شبكة واي فاي (نقطة دخول أو موجه لاسلكي) معتمدة من IEEE 802.11n (النطاق 2.4 جيجاهرتز فقط).

ارجع إلى تعليمات الإعداد المزودة مع نقطة الدخول أو الموجه اللاسلكي الخاص بك للتعرف على الخطوات التفصيلية للتوصيل وإعدادات الشبكة.

إعداد الشبكة اللاسلكية

قبل إعداد الشبكة اللاسلكية، سوف تحتاج إلى التالي:
 - توصيل الإنترنت عريض النطاق بالشبكة المنزلية اللاسلكية.
 - ضبط نقطة الدخول أو الموجه اللاسلكي.
 - لاحظ SSID ورمز الحماية الخاص بالشبكة.

بالنسبة لاتصال الشبكة اللاسلكية، يحتاج المشغل إلى الإعداد بالنسبة لاتصالات الشبكة. يمكن إجراء هذا الضبط من قائمة [إعداد]. اضبط إعداد [شبكة] على النحو التالي. يجب إعداد نقطة الدخول أو الموجه اللاسلكي قبل توصيل المشغل بالشبكة.

١. قم بتحديد خيار [إعداد التوصيل] في قائمة [إعداد] ثم اضغط على ENTER (Ⓞ).



٢. تظهر قائمة [إعداد التوصيل] على الشاشة. استخدم ٨ / V لاختيار [لاسلكي] واضغط على ENTER (Ⓞ).



٣. اختر [نعم] واضغط على ENTER (Ⓞ) للمتابعة. تقوم إعدادات الاتصال الجديدة بإعادة ضبط إعدادات الشبكة الحالية.



٤. يقوم المشغل بالمسح الضوئي لجميع نقاط الدخول المتاحة أو الموجهات اللاسلكية الموجودة في النطاق ويعرضها في قائمة. استخدم ٨ / V لاختيار نقطة دخول أو موجه لاسلكي من القائمة، ثم اضغط على ENTER (Ⓞ).



إذا كان يوجد نظام حماية لنقطة الدخول أو الموجه اللاسلكي الخاصة بك، تحقق من أن مفتاح WEP أو WPA الذي تم إدخاله في المشغل يتوافق مع معلومات الموجه تمامًا. سوف تحتاج إلى إدخال الرمز الأمني عند الضرورة.

ملاحظة

يحتوي وضع حماية WEP بشكل عام على 4 مفاتيح متاحة في إعداد نقطة الدخول أو الموجه اللاسلكي. إذا كانت نقطة الدخول أو الموجه الخاص بك تستخدم نظام حماية WEP، أدخل رمز الحماية للمفتاح "رقم 1" للتوصيل على الشبكة المحلية الخاصة بك.

ملاحظات حول اتصال الشبكة:

- العديد من مشكلات اتصال الشبكة خلال الإعداد غالبًا ما يمكن إصلاحها عن طريق إعادة ضبط الموجه أو المودم. وبعد توصيل المشغل بالشبكة المنزلية، قم على الفور بإيقاف تشغيل الطاقة و/أو فصل كابل الطاقة لمودم موجه أو كابل شبكة الاتصال المنزلية. بعدئذٍ قم بتشغيل الطاقة و/أو وصل كابل الطاقة مرة أخرى.
- وحسب موفر خدمة الإنترنت (ISP)، يمكن أن يكون عدد الأجهزة التي يمكنها استقبال خدمة الإنترنت محدودًا بشروط الخدمة المطبقة. للمزيد من التفاصيل، اتصل بموفر خدمة الإنترنت الخاص بك.
- لا تتحمل شركتنا المسؤولية عن أي أعطال للمشغل و/أو ميزة الاتصال بالإنترنت تنتج عن أخطاء/ أعطال الاتصال المصاحبة للاتصال بالإنترنت عريض النطاق الخاص بك أو بالأجهزة المتصلة الأخرى.
- ميزات أسطوانات BD-ROM المتاحة من خلال ميزة الاتصال بالإنترنت لم يتم إنشاؤها أو توفيرها عن طريق شركتنا، ولا تتحمل الشركة المسؤولية عن عملها أو عن الاستمرارية في توفيرها. بعض المواد ذات الصلة بالأسطوانة المتاحة عن طريق الاتصال بالإنترنت قد لا تكون متوافقة مع هذا المشغل. إذا كانت لديك أي أسئلة عن مثل هذا المحتوى، يرجى الاتصال بمنتج الأسطوانة.
- بعض محتويات الإنترنت قد تتطلب اتصال ذو عرض أكبر للنطاق.
- وحتى إذا كان المشغل متصل ومُهيأ بالشكل الملائم، قد لا تعمل بعض محتويات الإنترنت بالشكل الملائم بسبب ازدحام الإنترنت أو جودة خدمة الإنترنت الخاصة بك أو عرض النطاق الخاص بها أو لمشكلات خاصة بموفر المحتوى.

[يدوي] - قد لا تكون نقطة الدخول الخاصة بك تبث اسم نقطة الدخول الخاص بها (SSID). تحقق من إعدادات الموجه الخاص بك من خلال الكمبيوتر وقم بضبط الموجه الخاص بك على SSID البث، أو قم بإدخال اسم نقطة الدخول (SSID) يدويًا في [يدوي].

[اضغط على الزر] - إذا كانت نقطة الدخول أو الموجه الخاص بك تدعم طريقة تهيئة الزر العامل بالضغط، حدد هذا الخيار واضغط على الزر العامل بالضغط في نقطة الدخول أو الموجه اللاسلكي الخاص بك في حدود 120 رقم. لا تحتاج إلى التعرف على اسم نقطة الدخول (SSID) ورمز الحماية الخاص بنقطة الدخول أو الموجه اللاسلكي الخاص بك.

- 5. استخدم $\wedge / \vee / < / >$ لتحديد وضع بروتوكول الإنترنت فيما بين [ديناميكي] و [ثابت]. وفي الوضع العادي، قم بتحديد [ديناميكي] لتعيين عنوان بروتوكول إنترنت تلقائيًا.

ملاحظة

إذا لم يكن هناك ملقم DHCP على الشبكة وكنت ترغب في ضبط عنوان بروتوكول الإنترنت يدويًا، اختر [ثابت] ثم اضغط [عنوان IP] و[نوع شبكة فرعية] و[البوابة] و[ملقم DNS] باستخدام $\wedge / \vee / < / >$ والأزرار الرقمية. إذا أخطأت عند إدخال رقم ما، اضغط على [مسح] لمسح الجزء المميز.

- 6. اختر [OK] واضغط على ENTER (⊙) لتطبيق إعدادات الشبكة.
- 7. سوف يطلب منك المشغل اختبار اتصال الشبكة. اختر [OK] واضغط على ENTER (⊙) لاستكمال اتصال الشبكة.
- 8. إذا اخترت [الاختبار] وقيمت بالضغط على ENTER (⊙) في الخطوة 7 أعلاه، يتم عرض حالة اتصال الشبكة على الشاشة. يمكنك أيضًا اختبارها على [حالة التوصيل] في قائمة [إعدادات].

- بعض عمليات الاتصال بالإنترنت قد لا تكون متاحة بسبب قيود معينة يضعها موفر خدمة الإنترنت المزودة للاتصال بالإنترنت عريض النطاق.
- وأي رسوم يفرضها موفر خدمة الإنترنت تشمل، على سبيل المثال لا الحصر، مصاريف الاتصال التي تتحمل أنت مسؤوليتها.
- يجب وجود منفذ شبكة اتصال محلية Base-T 10 أو Base-T 100 TX للاتصال السلكي لهذا المشغل. وإذا كانت خدمة الإنترنت الخاصة بك لا تسمح بهذا الاتصال، لن يمكنك الاتصال بالمشغل.
- يجب أن تستخدم موجه لاستخدام خدمة xDSL.
- يجب أن يوجد مودم DSL لاستخدام خدمة DSL ويجب أن يكون هناك مودم كابل لاستخدام خدمة المودم الكابل. ووفقاً لطريقة الدخول واتفاق المشترك مع موفر خدمة الإنترنت الخاص بك، قد لا يمكنك استخدام ميزة الاتصال بالإنترنت في هذا المشغل أو قد تكون هناك محدودية لعدد الأجهزة التي يمكنك توصيلها في نفس الوقت. (إذا كان موفر خدمة الإنترنت الخاص بك يحدد الاشتراك بجهاز واحد، قد لا يُسمح لهذا المشغل بالاتصال إذا كان هناك كمبيوتر متصل بالفعل).
- قد لا يُسمح باستخدام "موجه" أو قد يكون استخدامه محدوداً وفقاً للسياسات والقيود المتبعة من قبل موفر خدمة الإنترنت الخاص بك. للمزيد من التفاصيل، اتصل بموفر خدمة الإنترنت مباشرة.
- تعمل الشبكة اللاسلكية على ترددات لاسلكية 2.4 جيجا هرتز تُستخدم أيضاً عن طريق الأجهزة المنزلية الأخرى مثل الهواتف اللاسلكية وأجهزة Bluetooth* وفرن الميكروويف، ويمكن أن تتأثر بسبب التداخل معها.
- أوقف تشغيل جميع أجهزة الشبكة غير المستخدمة في الشبكة المنزلية المحلية الخاصة بك. بعض الأجهزة قد تولد حركة الشبكة.
- ضع المشغل على أقرب مسافة ممكنة من نقطة الدخول لتحقيق أفضل مستوى للإرسال.
- وفي بعض الحالات فإن وضع نقطة الدخول أو الموجه اللاسلكي أعلى من الأرض بمسافة (0.45 م) على الأقل يمكن أن يحسن من الاستقبال.
- قم بتقريب المشغل من نقطة الدخول قدر الإمكان أو أعد توجيهه بحيث لا يوجد أي حائل بينه وبين نقطة الدخول.
- تتوقف جودة الاستقبال اللاسلكي على العديد من العوامل مثل نوع نقطة الدخول والمسافة الفاصلة بين المشغل ونقطة الدخول ومكان المشغل.
- اضبط نقطة الدخول أو الموجه اللاسلكي الخاص بك على وضع البنية الأساسية. الوضع التلقائي غير مدعوم.

توصيل جهاز USB

يمكن لهذا المشغل تشغيل الأفلام والموسيقى وملفات الصور التي يحتوي عليها جهاز USB.

١. أدخل جهاز USB في فتحة USB حتى تثبت في مكانها.

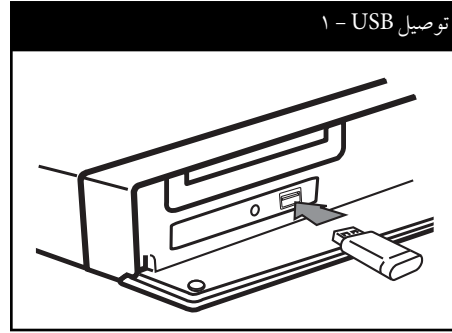

عند توصيل جهاز USB في قائمة HOME، يقوم المشغل بتشغيل ملف موسيقى من جهاز تخزين USB تلقائياً. وإذا كان جهاز التخزين USB يحتوي على عدة أنواع من الملفات، سوف تظهر قائمة اختيار نوع الملف.



قد يستغرق تحميل الملف دقائق قليلة حسب كم المحتوى المخزن في جهاز تخزين USB. اضغط على الزر ENTER (⊙) عندما يكون خيار [إلغاء] محدد لإيقاف التحميل.

٢. اختر [فيلم] أو [صورة] أو [موسيقى] باستخدام </> واضغط على ENTER (⊙).

٣. اختر ملفاً باستخدام </> / </> واضغط على تشغيل أو ENTER (⊙) لتشغيل الملف. يمكنك التحقق من مساحة جهاز USB على الشاشة.



٤. اختر الوضع الأخر. وانزع جهاز USB بحرص.

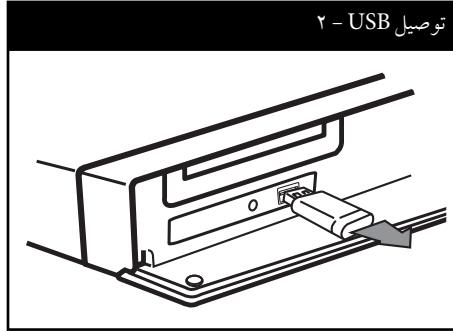

التركيب



التركيب

ملاحظة !

- هذا المشغل يدعم ذاكرة فلاش USB/ محرك الأقراص الصلبة الخارجي بتنسيق FAT16 و FAT32 و NTFS عند دخول الملفات (الموسيقى والصور والأفلام). ومع ذلك، بالنسبة لتسجيل الأسطوانات الصوتية وBD-Live، لا يدعم الجهاز سوى التنسيقات FAT16 و FAT32. استخدم ذاكرة فلاش USB/ محرك أقراص صلبة خارجي بتنسيق FAT16 أو FAT32 عند استخدام تسجيل الأسطوانات الصوتية وBD-Live.
- يمكن استخدام جهاز USB للتخزين المحلي للاستمتاع بأسطوانات BD-Live مع الإنترنت.
- يمكن لهذه الوحدة أن تدعم حتى 4 تقسيمات في جهاز USB.
- لا تنزع جهاز USB أثناء التشغيل (تشغيل... إلخ).
- جهاز USB الذي يتطلب تثبيت برنامج إضافي عند التوصيل بالكمبيوتر غير مدعوم.
- جهاز USB: جهاز USB الذي يدعم ١، USB١، و USB٢.
- يمكن تشغيل ملفات الأفلام والموسيقى والصور. للحصول على التفاصيل الخاصة بتشغيل كل ملف، انظر الصفحة ذات الصلة.
- يوصى بعمل نسخة احتياطية بشكل دوري لتفادي فقد البيانات.
- إذا كنت تستخدم كابل امتداد USB أو محور USB أو قارئة USB متعددة، قد لا يتم التعرف على جهاز USB.
- بعض أجهزة USB قد لا تعمل على هذه الوحدة.
- لا يتوافر دعم الكاميرا الرقمية والهاتف المحمول.
- لا يمكن توصيل منفذ USB الموجود بالوحدة بالكمبيوتر الشخصي. لا يمكن استخدام الوحدة كجهاز تخزين.

الإعدادات

ضبط إعدادات الإعداد

يمكنك تغيير إعدادات المشغل في قائمة [إعداد].

١. اضغط على (HOME) .



٢. استخدم </> لاختيار [إعداد] واضغط على ENTER (⊙). تظهر قائمة الإعداد [إعداد].



٣. استخدم \wedge/\vee لتحديد خيار الإعداد الأول، ثم اضغط على > للانتقال إلى المستوى الثاني.



٤. استخدم \wedge/\vee لتحديد خيار إعداد ثاني، ثم اضغط على ENTER (⊙) للانتقال إلى المستوى الثالث.



٥. استخدم \wedge/\vee لاختيار الإعداد المطلوب، واضغط على > أو ENTER (⊙) للتأكيد على اختيارك.

قائمة [عرض]

معدل بعد TV

حدد خيار نسبة الطول إلى العرض في التلفزيون وفقاً لنوع تلفزيونك.

[صندوق الرسائل 4:3]

اختر عندما توصل جهاز تلفزيون قياسي 4:3. يعرض صوراً مسرحة مع شرائط داكنة أعلى الصورة وأسفلها.

[مسح شامل 4:3]

اختر عندما توصل جهاز تلفزيون قياسي 4:3. يعرض صوراً مقطوعة لتملأ شاشتك. كلا جانبي الصورة مقطوعان.

[16:9 Original]

إختر متى يتم توصيل تلفزيون بعرض 16:9. الصورة التي بمقاس 4:3 يتم عرضها بنسبة عرض إلى ارتفاع 4:3 أصلية، مع ظهور أعمدة سوداء على الجانب الأيسر والأيمن.

[كامل 16:9]

إختر متى يتم توصيل تلفزيون بعرض 16:9. الصورة التي بمقاس 4:3 يتم ضبطها أفقياً (بنسبة خطية) لملء الشاشة بالكامل.

ملاحظة

لا يمكنك تحديد الخيار [صندوق الرسائل 4:3] و[مسح شامل 4:3] عندما يكون مستوى الاستبانة مضبوطاً على أعلى من 720 بكسل.

1080p وضع العرض

عند ضبط دقة الشاشة على 1080p، اختر [24Hz] للحصول على عرض سلس لمادة الفيلم (1080p / 24 Hz) مع عرض مجهز بـ HDMI متوافق مع 1080p / 24 Hz.

ملاحظة

- عندما تختار [24 Hz] فقد تعاني من بعض الاضطراب في الصورة عندما يحول الفيديو أفلام الفيديو والسينما. في هذه الحالة، اختر [50 Hz].
- حتى عندما يتم ضبط نظام عرض 1080p على [24 Hz] هرتز، إذا لم يكن تلفازك متوافقاً مع 1080p / 24 Hz، فإن التردد الإطاري الأساسي الخاص بمخرج الفيديو سيكون 50 هرتز ليتوافق مع تنسيق المصدر الخاص بالفيديو.

إعداد لون HDMI

اختر نوع الإخراج من قابس مخرج HDMI. للحصول على هذا الإعداد، برجاء الإشارة إلى دلائل المستخدم الخاصة بجهاز العرض.

[YCbCr]

اختر هذا الاختيار عند الاتصال بجهاز عرض HDMI.

[RGB]

اختر هذا الاختيار عند الاتصال بجهاز عرض (RGB).
DVI.

دقة

يُضبط استبانة المخرجات لإشارة مكون الفيديو و فيديو HDMI. ارجع إلى صفحة ٢٤ و ٨٨ لمزيد من التفاصيل عن ضبط الاستبانة.

[تلقائي]

إذا كان قابس مخرج HDMI متصل بأجهزة تلفزيون توفر عرض معلومات (EDID)، يتم اختيار أفضل دقة تتناسب مع جهاز التلفزيون وذلك بشكل أوتوماتيكي. في حالة توصيل مخرج الفيديو المركب فقط، فإنه يعمل على تغيير الدقة إلى 1080i كدقة افتراضية.

[1080p]

يخرج 1080 خطأً من الفيديو المستمر.

[1080i]

يخرج 1080 خطأً من فيديو متشابك.

[720p]

يخرج 720 خطأً من الفيديو المستمر.

[576p]

يخرج 576 خطأً من فيديو متشابك.

[576i]

يخرج 576 خطأً من فيديو متشابك.

قائمة [صوت]



ضبط الساعات

للحصول على أفضل صوت ممكن، استخدم قائمة عرض إعداد مكبر الصوت لتحديد مستوى صوت مكبرات الصوت التي قمت بتوصيلها وبعدها عن الموضع الذي تستمع منه. استخدم الاختيار لضبط مستوى صوت مكبرات الصوت على نفس المستوى.



[الساعات]

حدد الساعة التي ترغب في تعديلها.

[حجم الصوت]

اضبط مستوى الصوت الخارج لكل مكبر صوت.

[المسافة]

اضبط البعد بين كل مكبر صوت والموضع الذي تستمع منه.

[فحص/ إيقاف نغمة]

سوف يصدر مكبر الصوت طنين الاختبار.

[OK]

تأكيد الإعداد.

[إلغاء]

إلغاء الإعداد.

قائمة [لغة]



قائمة العرض

إختر لغة لقائمة الإعدادات وللعرض على الشاشة.

قائمة القرص / صوت القرص / ترجمة القرص

اختر اللغة التي تفضلها لمسار الصوت (صوت القرص) والترجمة وقائمة القرص.

[أصلي]

يشير إلى اللغة الأصلية التي سجل بها القرص.

[أخرى]

اضغط ENTER (⊙) لاختيار لغة أخرى. استخدم مفاتيح الأرقام ثم اضغط ENTER (⊙) لإدخال العدد المكون من ٤ أرقام طبقاً لقائمة شفرة اللغة في الصفحة ٨٥.

[إيقاف] (الترجمة الأسطوانة فقط)

إغلاق الترجمة.

ملاحظة

قد لا يعمل إعداد اللغة الخاص بك حسب الأسطوانة.

تزامن HD AV

أحياناً يصادف التلفاز الرقمي تأخرًا بين الصورة والصوت. إذا حدث ذلك يمكنك تعويض هذا التأخر عن طريق ضبط هذا التأخر في الصوت حتى ينتظر وصول الصورة "بفاعلية". وهذا ما يُعرف بتزامن المؤثرات السمعية والبصرية عالي الجودة. استخدم **AV** لكي تتحرك إلى أعلى وأسفل لزيادة أو تقليل زمن التأخر، والذي بإمكانك ضبطه بين 0 و 300 ميلي ثانية.



سوف يتنوع مقدار التأخر بناء على نوع القناة التلفزيونية الرقمية التي تشاهدها. إذا قمت بتغيير القناة، فقد تحتاج إلى إعادة ضبط تزامن المؤثرات السمعية والبصرية عالي الجودة

DRC (التحكم في النطاق الديناميكي)

عند تشغيل محتوى مُرمز في دولبي ديجيتال أو دولبي ديجيتال بلس، قد ترغب في ضغط النطاق الديناميكي لمخرجات الصوت (الفرق بين أعلى الأصوات وأقل الأصوات). هذا يسمح لك بالاستماع إلى فيلم بحجم صوت أكثر انخفاضاً بدون فقدان نقاء الصوت. اضغط [DRC] إلى [تشغيل] للحصول على هذا التأثير.

ملاحظة

لا يمكن تغيير إعداد DRC إلا في حال عدم إدخال أسطوانة أو إذا كانت الوحدة في وضع التوقف التام.

قائمة [تأمين]



وللدخول إلى أي ميزة في إعدادات [القفل]، يجب عليك إدخال الكود الأمني المكون من 4 رموز الذي أنشأته. إذا لم تكن قد أدخلت كلمة المرور بعد، سوف يُطلب منك القيام بذلك. أدخل كلمة مرور تتكون من 4 رموز مرتين، واضغط على **ENTER** (⊙) لإنشاء كلمة مرور جديدة.

كلمة المرور

يمكنك إنشاء أو تغيير كلمة المرور.

[لا شيء]

أدخل كلمة مرور تتكون من 4 رموز مرتين، واضغط على **ENTER** (⊙) لإنشاء كلمة مرور جديدة.

[تغيير]

أدخل كلمة المرور الحالية واضغط على **ENTER** (⊙). أدخل كلمة مرور تتكون من 4 رموز مرتين، واضغط على **ENTER** (⊙) لإنشاء كلمة مرور جديدة.

ملاحظة

إذا ارتكبت أي خطأ قبل الضغط على **ENTER** (⊙)، اضغط على "مسح". بعدئذ قم بإدخال كلمة المرور الصحيحة.

في حالة نسيان كلمة المرور

في حالة نسيان كلمة المرور، يمكنك مسحها باتباع الخطوات التالية:

1. أزرع أي قرص يكون داخل الجهاز.
2. قم بتحديد الخيار [تأمين] في قائمة [إعدادات].
3. استخدم أزرار الأرقام لإدخال "٢١٠٤٩٩" في قائمة [تأمين] [القفل]. تم مسح كلمة المرور.



قائمة [شبكة]

إعدادات [شبكة] مطلوبة لاستخدام تحديث البرامج وميزات BD Live والرابط المحلي ونيكاست.

إعدادات التوصيل

إذا كانت بيئة الشبكة المنزلية الخاصة بك جاهزة لتوصيل المشغل، سوف تحتاج إلى ضبط المشغل على اتصال الشبكة للاتصالات الخاصة بالشبكة.
(انظر "التوصيل بالشبكة المنزلية" في الصفحات ٢٨).

حالة التوصيل

إذا كنت ترغب في التحقق من حالة الشبكة على هذا المشغل، اختر [حالة التوصيل] واضغط على ENTER (⊙) للتحقق من إعدادات الاتصال بالشبكة والإنترنت.

توصيل BD-LIVE

يمكنك الحد من الدخول إلى الإنترنت عند استخدام خواص BD-Live.

[مسموح]

يشير إلى أن الدخول إلى الإنترنت مسموح به لكافة محتويات BD-Live.

[مسموح جزئياً]

يشير إلى أن الدخول إلى الإنترنت مسموح به فقط لمحتوى BD-Live الذي يتمتع بشهادات ملكية محتوى. الدخول إلى الإنترنت ووظائف AACs أون لاين محظورة لجميع محتوى BD-Live بدون شهادة.

[ممنوع]

الدخول إلى الإنترنت محظور لجميع محتويات BD-Live.

تصنيف DVD

يعترض تشغيل أسطوانات DVD المصنفة وفقاً لمحتواها. (ليست جميع الأسطوانات مصنفة.)

[1-8 تصنيف]

التصنيف الأول (١) يتضمن أشد القيود، بينما التصنيف الثامن (٨) هو أخفها.

[إلغاء تأمين]

إذا اخترت ذلك، لن يصبح التحكم الأبوي نشطاً وسوف يتم تشغيل الأسطوانة بالكامل.

تصنيف BD

لتشغيل العمر اضبط حد تشغيل BD-ROM. استخدم الأزرار الرقمية لإدخال الحد العمري لعرض BD-ROM.

[255]

يمكن تشغيل جميع BD-ROM.

[0-254]

يمنع تشغيل أي BD-ROM بتصنيفات مقابلة مسجلة عليه.

ملاحظة

لا يُطبق [BD تصنيف] إلا بالنسبة لأسطوانة BD التي تحتوي على التحكم في التصنيف المتقدم فقط.

كود

أدخل رمز المنطقة التي استخدمت مقاييسها لتحديد تصنيف قرص الفيديو DVD طبقاً للقائمة الموجودة على صفحة ٨٤.

إيقاف تشغيل تلقائي.

تظهر شاشة التوقف عند ترك المشغل أقراص في وضع التوقف لمدة خمس دقائق. إذا قمت بضبط هذا الخيار على [تشغيل]، يتم إيقاف تشغيل الوحدة تلقائيًا بعد عرض شاشة التوقف لمدة ٢٥ دقيقة. اضبط هذا الخيار على [إيقاف] لترك شاشة التوقف حتى يتم تشغيل الوحدة عن طريق المستخدم.

بدء

ضبط المصنع

يمكنك إعادة ضبط المشغل على إعدادات المصنع الأصلية.

خازنة BD خالية

يقوم بتمهيد محتويات BD من جهاز تخزين USB الموصل.

التريكيب

ملاحظة

إذا قمت بإعادة ضبط المشغل على ضبط المصنع الأصلي الخاص به باستخدام خيار [ضبط المصنع]، يجب عليك أن تقوم بضبط كل التنشيط الخاص بخدمات الشبكة وضبط إعدادات الشبكة مرة أخرى.

قائمة [أخرى]**DivX VOD**

معلومات عن فيديو DivX: DivX® هي تنسيق فيديو رقمي تم إنشاء عن طريق شركة DivX. هذا الجهاز معتمد رسميًا من DivX لتشغيل فيديو DivX. زوروا موقع الويب www.divx.com للمزيد من المعلومات وأدوات البرامج لتحويل الملفات الخاصة بك إلى فيديو DivX.

معلومات عن فيديو DIVX عند الطلب: هذا الجهاز المعتمد من DivX® يجب تسجيله لتشغيل محتوى فيديو DivX عند الطلب (VOD). للحصول على رمز التسجيل، قم بتعيين موضع قسم [DivX VOD] في قائمة [إعدادات]. اذهب إلى موقع الويب vod.divx.com واستخدم هذا الرمز لاستكمال عملية التسجيل وتعلم المزيد عن DivX VOD.

[تسجيل]

يعرض رمز التسجيل للمشغل الخاص بك.

[إلغاء التسجيل]

لإيقاف تنشيط المشغل الخاص بك وعرض رمز إيقاف التنشيط.

ملاحظة

يمكن تشغيل جميع مقاطع الفيديو المحملة من DivX VOD برمز التسجيل لهذا المشغل على الوحدة.

المؤثر الصوتي

يمكنك اختيار نمط الصوت المناسب. اضغط على زر SOUND EFFECT (مؤثر صوتي) بشكل متكرر حتي يظهر النمط المرغوب على شاشة عرض اللوحة أو شاشة التلفاز. قد تختلف البنود المعروضة بالنسبة للمعادل بناءً على مصادر الصوت ومؤثراته.

[Natural]: يمكنك الاستمتاع بصوت مريح وطبيعي.

[Bypass]: البرنامج الذي له إشارات صوتية مجسمة متعددة القنوات يتم تشغيله طبقاً للطريقة التي تم تسجيلها بها.

[Bass Blast]: تعزيز المؤثر الصوتي الجهير من مكبر الصوت الأمامي الأيسر والأيمن ومضخم الصوت.

[PL II Movie]: اختيار نمط فيلم Pro Logic II يفك شفرة الإشارة الداخلة وينتج خمس قنوات إخراج ذات نطاق ترددي كامل من المصادر ذات القنوات. هذا الإعداد مثالي لمشاهدات فيديو الأفلام المشغلة كثيراً أو القديمة. هذا النمط متوفر فقط للمصادر ذات القنوات.

[PL II Music]: اختيار نمط موسيقى Pro Logic II يفك شفرة الإشارة الداخلة وينتج خمس قنوات إخراج ذات نطاق ترددي كامل من المصادر ذات القنوات. هذا الإعداد مثالي لمصادر الاستريو الطبيعية مثل الأقراص المضغوطة. هذا النمط متوفر فقط للمصادر ذات القنوات.

البرامج

معلومات

يعرض نسخة البرامج الحالية.

تحديث

يمكنك تحديث البرامج عن طريق توصيل الوحدة بمقلم تحديث البرامج مباشرة (أنظر صفحة ٨٦).

إخطار إبراء الزمة

اضغط على ENTER (Ⓢ) لعرض إخطار إخلاء المسؤولية لخدمة الشبكة في صفحة ٩٣.

٣

التركيب



[Clear Voice]: هذا النمط يجعل الصوت نقيًا، ويحسن جودة الصوت.

[Virtual]: يمكنك الاستمتاع بمزيد من الصوت الديناميكي بقناة مركزية محسنة.

[Game]: يمكنك الاستمتاع بصوت أكثر ظاهرية أثناء لعب ألعاب الفيديو.

[Night]: (الليل): قد يكون ذلك مفيدًا عندما ترغب في مشاهدة أفلام بمستوى صوت منخفض في وقت متأخر في الليل.

[Mus. ReTouch]: عند الاستماع إلى ملفات MP3 أو غيرها من ملفات الموسيقى المضغوطة، يمكنك تحسين الصوت. هذا النمط متوفر فقط للمصادر ذات القنوات.

[Loudness]: يحسن صوت الخفيض والترددات العالية.

[Natural Plus]: يمكنك الاستمتاع بالأصوات الطبيعية بنفس قدر قناة 5.1.

٤ التشغيل

التشغيل العام

٤. اختر [فيلم] أو [صورة] أو [موسيقى] باستخدام </> واضغط على ENTER (⊙).

٥. قم بتحديد خيار قرص باستخدام </> واضغط على ENTER (⊙).



عندما تقوم بتوصيل جهازين، يظهر كما هو موضح أعلاه.

٦. اختر ملفاً باستخدام </> /V /^ واضغط على (⊙) لتشغيل الملف.

ملاحظة

- وظائف التشغيل الموضحة في هذا الدليل لا تكون متاحة دائماً في كل الملفات والوسائط. وبعض الوظائف قد تكون ممنوعة حسب العديد من العوامل.
- وفقاً لعناوين BD-ROM، قد تكون هناك حاجة إلى توصيل جهاز USB للتشغيل بالشكل الملائم.

تشغيل الأسطوانات

١. اضغط على OPEN /CLOSE (▲) وضع أسطوانة في درج الأسطوانات.

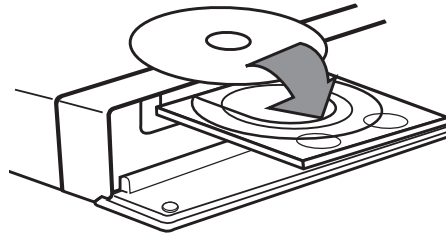

٢. اضغط على OPEN /CLOSE (▲) لفتح درج الأسطوانات.

بالنسبة لمعظم أسطوانات CD الصوتية و BD-ROM و DVD-ROM فسوف يبدأ التشغيل تلقائياً.

٣. اضغط على HOME (⌂).



استخدام قائمة الأسطوانة

AVCHD DVD BD

لعرض قائمة الأسطوانة

قد يتم عرض شاشة القائمة أولاً بعد تحميل الأسطوانة التي تحتوي على قائمة. إذا كنت ترغب في عرض قائمة الأسطوانة أثناء التشغيل، اضغط على قائمة الأسطوانة.

استخدم الأزرار </> / </> / </> للتنقل بين عناصر القائمة.

لعرض القائمة المنبثقة.

بعض أسطوانات BD-ROM تحتوي على قائمة منبثقة تظهر أثناء التشغيل.

اضغط على العنوان/ القائمة المنبثقة أثناء التشغيل، واستخدام الأزرار </> / </> / </> للتنقل بين عناصر القائمة.



التشغيل

لإيقاف التشغيل

اضغط على (STOP) أثناء التشغيل.

للإيقاف المؤقت للتشغيل

اضغط على (PAUSE) أثناء التشغيل.
إضغط على (PLAY) ▶ لاستئناف التشغيل.

للتشغيل إطار بإطار

اضغط على (PAUSE) أثناء تشغيل الفيلم.
اضغط على (PAUSE) بشكل متكرر لتشغيل استعادة تشغيل الإطار بالإطار.

للمسح الضوئي للأمام أو للخلف

اضغط على << أو >> لتشغيل التقديم السريع أو التراجع السريع أثناء استعادة التشغيل.
يمكنك تغيير السرعات المختلفة لاستعادة التشغيل بالضغط على << أو >> بشكل متكرر.

لإبطاء سرعة التشغيل

عند الإيقاف المؤقت للتشغيل، اضغط بتكرار على >> لتشغيل السرعات المختلفة للحركة البطيئة.

للانتقال إلى الفصل/ المسار/ الملف التالي/ السابق

خلال التشغيل اضغط على >>> أو <<<< لتذهب إلى الفصل/ المسار/ الملف التالي أو لتعود إلى بداية الفصل/ المسار/ الملف الحالي.

أضغط على <<<< مرتين قصيرتين لتعود مرة أخرى إلى الفصل/ المسار/ الملف السابق.

تشغيل متقدم

تكرار التشغيل

MUSIC ACD AVCHD DVD BD

أثناء التشغيل اضغط على تكرر عدة مرات لاختيار وضع التكرار المطلوب.

أسطوانات BD/DVD

- ⏮ -A- سوف يتم تكرر الجزء المحدد باستمرار.
- ⏮ فصل - سوف تتم استعادة تشغيل الفصل الحالي بشكل متكرر.
- ⏮ عنوان - سوف تتم استعادة تشغيل العنوان الحالي بشكل متكرر.
- ⏮ للرجوع إلى التشغيل العادي، اضغط بتكرار على تكرر لاختيار [إيقاف].

أسطوانات CD الصوتية/ملفات الموسيقى

- ⏮ Track - سوف تتم استعادة تشغيل المسار أو الملف الحالي بشكل متكرر.
- ⏮ -A- سوف تتم استعادة تشغيل كل المسارات أو الملفات بشكل متكرر.
- ⏮ -B- سوف تتم استعادة تشغيل المسارات أو الملفات بترتيب عشوائي.
- ⏮ All - سوف تتم استعادة تشغيل كل المسارات أو الملفات بشكل متكرر وبترتيب عشوائي.
- ⏮ A-B - سوف يتم تكرر الجزء المحدد باستمرار. (الأسطوانات المدججة الصوتية فقط)
- وللرجوع إلى التشغيل العادي، اضغط على مسح.

ملاحظة

- إذا قمت بالضغط على ▶▶ مرة واحدة خلال تكرر تشغيل الفصل/المسار، يتم إلغاء تكرر التشغيل.
- قد لا تعمل هذه الوظيفة على بعض الاسطوانات أو العناوين.

استئناف استعادة التشغيل

ACD MOVIE AVCHD DVD BD
MUSIC

تسجل الوحدة النقطة عندما قمت بالضغط على (STOP) ■ حسب الأسطوانة. إذا ظهرت "■■■" (إيقاف الاستئناف) على الشاشة بشكل مختصر، اضغط على (PLAY) ▶ لاستئناف التشغيل (من نقطة المشاهد).

إذا ضغطت على (STOP) ■ مرتين أو قمت بتفريغ الأسطوانة، سوف تظهر "■■■" (إيقاف كامل) على الشاشة. سوف تقوم الوحدة بمسح النقطة المتوقفة.

ملاحظة

- نقطة الاستمرار من التوقف يمكن محوها عندما يتم الضغط على زر (مثلاً توصيل (OPEN/CLOSE) ▲، (POWER) ⏻، وغيرها).
- لا تعمل وظيفة استئناف التشغيل على أسطوانات BD-الفيديو مع J-BD.
- إذا قمت بالضغط على ■ (إيقاف) مرة واحدة خلال تشغيل عنوان BD-ROM التفاعلي، سوف تصبح الوحدة في وضع الإيقاف الكامل.

لحذف إحدى نقاط التمييز

١. اضغط على SEARCH وسوف تظهر قائمة البحث على الشاشة.



٢. اضغط على V لتظليل رقم نقطة التمييز.
- استخدم </> لاختيار المشهد المميز الذي ترغب في حذفه.
٣. اضغط على CLEAR وسوف يتم حذف المشهد المحدد من قائمة البحث.

ملاحظة

- وهذه الوظيفة قد لا تكون قابلة للتشغيل وفقاً للأسطوانات والعناوين وإمكانيات الملقم.
- يتم مسح كل النقاط المميزة إذا كان العنوان في وضع الإيقاف الكامل (■)، أو إذا تم تغيير العنوان أو إذا قمت بإخراج الأسطوانة.
- إذا كان الطول الإجمالي للعنوان أقل من 10 ثواني، لا تكون هذه الوظيفة متاحة.

تكرار جزء معين

ACD AVCHD DVD BD

يمكن لهذا المشغل أن يقوم بتكرار الجزء الذي اخترته.

١. وأثناء التشغيل، اضغط على "تكرار" لاختيار [A-] في بداية الجزء الذي ترغب في تكراره.
- ثم اضغط على ENTER (إدخال) (⊙).
٢. اضغط على ENTER (⊙) في نهاية الجزء.
- سوف يتم تكرار الجزء المحدد باستمرار
٣. للعودة إلى إعادة التشغيل الطبيعية، اضغط على REPEAT (تكرار) بصورة متكررة لتحديد (OFF) (إيقاف) أو اضغط على CLEAR (مسح).

ملاحظة

- لا يمكنك اختيار أي جزء أقل من ٣ ثواني.
- قد لا تعمل هذه الوظيفة على بعض الاسطوانات أو العناوين.

Marker Search (بحث العلامة)

MOVIE AVCHD DVD BD

يمكنك بدء التشغيل من عدد يصل إلى تسع نقاط متذكّرة.

لإدخال علامة

١. اضغط على "نقطة التمييز"، أثناء التشغيل، في النقطة المطلوبة. يظهر رمز نقطة التمييز على شاشة التلفزيون لفترة قصيرة.
٢. كرر الخطوة 1 لإضافة حتى تسع نقاط تمييز.

لاستدعاء المشهد المميز

١. اضغط على SEARCH وسوف تظهر قائمة البحث على الشاشة.
٢. اضغط على زر الرقم لاختيار رقم العلامة التي تريد استدعاءها. يبدأ التشغيل من المشهد الموضوع علامة عليه.

تغيير عرض قائمة المحتويات

PHOTO MUSIC MOVIE

يمكنك تغيير عرض قائمة المحتوى في قائمة [فيلم] أو [موسيقى] أو [صورة] أو [رابط محلي].

الطريقة الأولى

اضغط بتكرار على الزر الملون الأحمر (R).

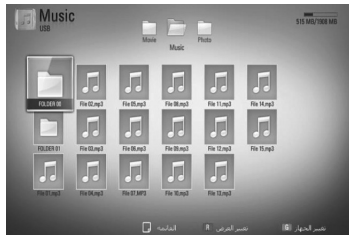

استخدام قائمة البحث

MOVIE AVCHD DVD BD

يمكنك باستخدام قائمة البحث أن تتوصل بسهولة إلى النقطة التي ترغب في بدء التشغيل منها.

للبحث عن نقطة

١. أثناء استعادة التشغيل، اضغط على SEARCH لعرض قائمة البحث.



٢. اضغط على </> لتخطي استعادة التشغيل بمقدار ١٥ ثانية للأمام أو للخلف. يمكنك اختيار النقطة التي ترغب في تخطيها بالضغط على الزر </> والاستمرار في الضغط عليه.

لبداء التشغيل من مشهد مميز

١. اضغط على SEARCH وسوف تظهر قائمة البحث الشاشة.

٢. اضغط على V لتقليل رقم نقطة التمييز. استخدم </> لاختيار المشهد المميز الذي ترغب في بدء تشغيله.

٣. اضغط على ENTER (⊙) لبداء التشغيل من المشهد المميز.

ملاحظة

- وهذه الوظيفة قد لا تكون قابلة للتشغيل وفقاً للأسطوانات والعناوين وإمكانات الملقم.
- قد لا تعمل هذه الوظيفة على بعض محتوى [رابط محلي] وفقاً لنوع الملف وإمكانات ملقم DLNA.

ذاكرة آخر مشهد

DVD | BD

هذه الوحدة تتذكر المشهد الأخير من آخر قرص تمت مشاهدته. يظل الأخير في الذاكرة حتى إذا أزلت القرص من الوحدة أو أغلقت الوحدة. إذا حملت قرصاً به مشهد في الذاكرة فإن المشهد يستدعي بشكل أوتوماتيكي.

ملاحظة

- يتم إزالة وظيفة ذاكرة المشهد الأخير للقرص السابق بمجرد تشغيل قرص مختلف.
- قد لا تعمل هذه الوظيفة وذلك حسب الأسطوانة.
- لا تقوم هذه الوحدة بحفظ إعدادات الأسطوانة في الذاكرة إذا قمت بإيقاف تشغيل الوحدة قبل البدء في تشغيلها.

الطريقة الثانية

١. في قائمة المحتوى، اضغط على INFO / DISPLAY (□) لعرض قائمة الخيارات.
٢. استخدم \wedge / \vee لتحديد خيار [تغيير العرض].
٣. اضغط على ENTER (⊙) لتغيير عرض قائمة المحتوى.

عرض معلومات المحتوى

MOVIE

يمكن للمشغل أن يقوم بعرض معلومات المحتوى.

١. اختر ملفاً باستخدام \wedge / \vee / < / >.
 ٢. اضغط على INFO / DISPLAY (□) لعرض قائمة الخيارات.
 ٣. قم بتحديد خيار [معلومات] باستخدام \wedge / \vee واضغط على ENTER (⊙).
- تظهر معلومات الملف على الشاشة.
- وأثناء تشغيل الفيلم، يمكنك عرض معلومات الملف بالضغط على TITLE / POPUP (العنوان / الشاشة المنبثقة).

ملاحظة

قد لا تكون المعلومات المعروضة على الشاشة صحيحة بالمقارنة مع معلومات المحتوى الفعلية.

العرض على الشاشة

يمكنك أن تقوم بعرض وضبط العديد من المعلومات والإعدادات عن المحتوى.

عرض معلومات المحتوى على الشاشة

MOVIE AVCHD DVD BD

1. أثناء التشغيل، اضغط على INFO / DISPLAY (i) لعرض مختلف معلومات التشغيل.

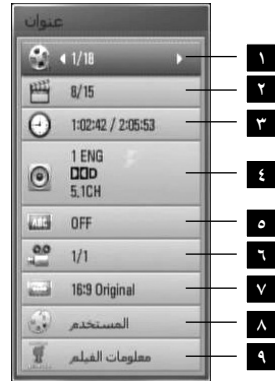

- 1 عنوان - رقم العنوان الحالي/ إجمالي رقم العناوين.
- 2 فصل - رقم الفصل الحالي/ إجمالي عدد الفصول
- 3 وقت - وقت التشغيل المتبقي/ إجمالي وقت التشغيل
- 4 صوت - لغة الصوت التي تم تحديدها للصوت
- 5 ترجمة - لغة الترجمة التي تم تحديدها
- 6 زاوية - الزاوية التي تم تحديدها/ إجمالي عدد الزوايا
- 7 معدل بعد TV - نسبة الطول إلى العرض المحددة للتلفزيون
- 8 وضع الصورة - وضع الصورة المحدد

9 معلومات الفيلم - قم بتحديد هذا الخيار واضغط على ENTER (⊙) لعرض معلومات الفيلم من قاعدة بيانات وسائط جريسنوت (BD /DVD) فقط).

2. اختر أحد الخيارات باستخدام A/V.
3. استخدم </> لضبط قيمة الخيار المحدد.
4. اضغط على RETURN (↵) للخروج من العرض على الشاشة.display.

ملاحظة

- في حالة عدم الضغط على أي زر لمدة ثوان قليلة فسيختفي العرض على الشاشة.
- لا يمكن تحديد رقم العنوان في بعض الأقراص.
- قد تختلف العناصر المتاحة حسب الأسطوانات أو العناوين.
- في حالة تشغيل عنوان BD التفاعلي، يتم إظهار بعض إعدادات المعلومات على الشاشة ولكن لا يمكن تغييرها.
- لاستخدام خيار [معلومات الفيلم]، يجب توصيل المشغل بالإنترنت عرض النطاق للدخول إلى قاعدة بيانات وسائط جريسنوت.
- إذا كانت معلومات الموسيقى المأخوذة من قاعدة بيانات Gracenote® غير صحيحة أو غير موجودة، يرجى الاتصال بـ Gracenote® على www.gracenote.com للدعم.
- تستخدم LG تكنولوجيا Gracenote® بترخيص ولا تتحمل المسؤولية عن المعلومات المأخوذة من قاعدة بيانات وسائط Gracenote®.

ملاحظة

- بعض الأقراص تسمح لك بتغيير اختيارات الصوت فقط عن طريق قائمة القرص. إذا كان ذلك هو الحال اضغط على /TITLE POPUP أو اضغط زر قائمة القرص واختر الصوت المناسب من الاختيارات في قائمة القرص.
- فور تغييرك للصوت قد يوجد تباين مؤقت بين المعروض والصوت الفعلي.
- على قرص BD-ROM يظهر التنسيق متعدد الصوت (5.1CH أو 7.1CH) ومعه [MultiCH] في العرض على الشاشة.

اختيار لغة الترجمة

MOVIE AVCHD DVD BD

1. أثناء التشغيل، اضغط زر INFO/DISPLAY (I) لعرض المعلومات على الشاشة.
2. استخدم ٨ / ٧ لتحديد خيار [ترجمة].
3. استخدم < / > لاختيار لغة الترجمة المطلوبة.
4. اضغط على (RETURN) للخروج من العرض على الشاشة.

ملاحظة

تتيح بعض الأسطوانات لك تغيير اختيارات العنوان الفرعي فقط من خلال قائمة الأسطوانة. إذا كانت هذه هي الحالة، اضغط على زر قائمة العنوان أو القائمة الفرعية أو قائمة الأسطوانة واختر العنوان الفرعي المناسب من الاختيارات التي تظهر في قائمة الأسطوانة.

التشغيل من وقت مُحدد

MOVIE AVCHD DVD BD

1. اضغط على INFO/DISPLAY (I) أثناء استعادة التشغيل.
2. قم بتحديد الخيار [الوقت] ثم أدخل وقت البدء المطلوب بالساعات والدقائق والثواني من اليسار إلى اليمين. على سبيل المثال، للبحث عن مشهد في الساعة ٢ والدقيقة ١٠ والثانية ٢٠، أدخل "٢١٠٢٠".
3. اضغط على < / > لتخطي استعادة التشغيل بمقدار ٦٠ ثانية للأمام أو للخلف.
3. اضغط على ENTER (⊙) لبدء التشغيل من الوقت المحدد.

ملاحظة

- قد لا تعمل هذه الوظيفة على بعض الأسطوانات أو العناوين.
- قد لا تعمل هذه الوظيفة على بعض محتوى [رابط محلي] وفقًا لنوع الملف وإمكانيات ملقم DLNA.

الاستماع إلى صوت مختلف

MOVIE AVCHD DVD BD

1. أثناء التشغيل، اضغط زر INFO/DISPLAY (I) لعرض المعلومات على الشاشة.
2. استخدم ٨ / ٧ لتحديد خيار [صوت].
3. استخدم < / > لاختيار لغة الصوت المطلوبة أو مسار الصوت أو قناة الصوت.

المشاهدة من زاوية مختلفة

DVD BD

إذا كانت الاسطوانة تحتوي على مشاهد مُسجلة في زوايا كاميرا مختلفة، يمكنك التحول إلى زاوية كاميرا مختلفة أثناء استعادة التشغيل.

١. أثناء التشغيل، اضغط زر INFO/DISPLAY (I) لعرض المعلومات على الشاشة.

٢. استخدم \wedge/V لتحديد خيار [زاوية].

٣. استخدم $</>$ لاختيار الزاوية المطلوبة.

٤. اضغط على RETURN (↵) للخروج من العرض على الشاشة.

تغيير نسبة العرض إلى الطول للتلفزيون

MOVIE-N MOVIE AVCHD DVD BD

يمكنك تغيير إعداد نسبة العرض إلى الطول في التلفزيون أثناء التشغيل.

١. أثناء التشغيل، اضغط زر INFO/DISPLAY (I) لعرض المعلومات على الشاشة.

٢. استخدم \wedge/V لتحديد خيار [معدل بعد TV] المطلوبة.

٣. استخدم $</>$ لتحديد الخيار المطلوب.

٤. اضغط على RETURN (↵) للخروج من العرض على الشاشة.

ملاحظة

حتى إذا قمت بتغيير قيمة خيار [معدل بعد TV] في العرض على الشاشة، لن يتغير خيار [معدل بعد TV] في قائمة [إعدادات].

تغيير وضع الصورة

MOVIE AVCHD DVD BD

يمكنك تغيير خيار [وضع الصورة] أثناء التشغيل.

١. أثناء التشغيل، اضغط زر INFO/DISPLAY (I) لعرض المعلومات على الشاشة.

٢. استخدم \wedge/V لتحديد خيار [وضع الصورة].

٣. استخدم $</>$ لتحديد الخيار المطلوب.

٤. اضغط على RETURN (↵) للخروج من العرض على الشاشة.

إعداد خيار [المستخدم]

١. أثناء التشغيل، اضغط زر INFO/DISPLAY (I) لعرض المعلومات على الشاشة.

٢. استخدم \wedge/V لتحديد خيار [وضع الصورة].

٣. استخدم $</>$ لتحديد خيار [المستخدم]، واضغط على ENTER (Ⓞ).



٤. استخدم $\wedge/V/</>$ لضبط خيارات [وضع الصورة].

حدد الخيار [افتراضي] ثم اضغط على ENTER (Ⓞ) لإعادة ضبط كافة إعدادات الفيديو.

٥. استخدم $\wedge/V/</>$ لتحديد الخيار [إغلاق]، واضغط على ENTER (Ⓞ) لإنهاء الضبط.

٣. اضغط على (HOME) ، وقم بضبط الخيار [توصيل BD-LIVE] في قائمة [إعداد] (صفحة ٤٠).

وفقاً للأسطوانة، قد لا يتم تشغيل وظيفة BD-Live في حالة ضبط [توصيل BD-LIVE] على وضع [مسموح جزئياً].

٤. أدخل BD-ROM تحتوي على ميزات BD-LIVE. تختلف العمليات وفقاً للأسطوانة. ارجع إلى الدليل المزود مع الأسطوانة.

ملاحظة

- لا تنتزع جهاز USB الذي تم توصيله أثناء تنزيل المحتوى أو إذا كان قرص Blu ray لا يزال في درج الأقراص. القيام بذلك من الممكن أن يضر جهاز USB الذي تم توصيله وقد لا تعمل مواصفات BD-Live بشكل سليم على جهاز USB المتضرر مرة أخرى
- قد يتم حظر الدخول إلى بعض محتويات BD-Live في بعض المناطق وفق ما يُقرره موفر المحتويات.
- قد يستغرق الأمر دقائق عديدة لتحميل وبدء الاستمتاع بمحتويات BD-Live.

الاستمتاع بميزات BD-LIVE

تتيح لك هذه الوحدة الاستمتاع ببعض الوظائف مثل صورة داخل صورة والصوت الثانوي والمجموعات الفعلية وغيرها مع فيديو BD الذي يدعم BD-ROM BONUSVIEW الإصدار 2 بروفييل 1 الإصدار 1.1 بروفييل قياسي نهائي).

يمكن تشغيل الفيديو والصوت الثانوي من أسطوانة متوائمة مع وظيفة الصورة داخل صورة. وبالنسبة لطريقة التشغيل، ارجع إلى التعليقات الواردة في الأسطوانة.

بالإضافة إلى وظيفة BD-Live، BONUSVIEW الداعم لـ BD-Video (BD-ROM) النسخة 2 ملف التعريف (2) الذي يحتوي على وظيفة امتداد الشبكة تسمح لك بالاستمتاع بالمزيد من الوظائف مثل تحميل مقاطع الأفلام الجديدة عن طريق توصيل هذه الوحدة بالإنترنت.

١. تحقق من وصلة الشبكة والإعدادات (الصفحات من ٢٨).

٢. أدخل جهاز تخزين USB في منفذ USB الموجود في اللوحة الأمامية.

يجب أن يوجد جهاز تخزين USB لتنزيل المحتوى الإضافي.

توصيل USB

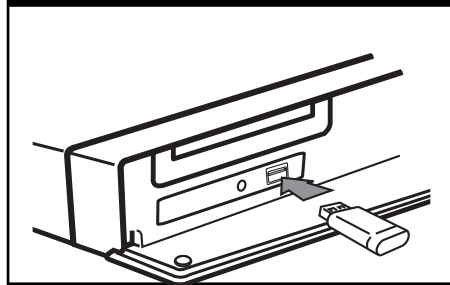

تشغيل ملف أفلام وأسطوانة VR

يمكنك تشغيل أسطوانات DVD-RW المسجلة بتنسيق تسجيل الفيديو (VR) وملفات الأفلام المسجلة على أسطوانة أو جهاز USB.

١. اضغط على (HOME) (🏠).



٢. اختر [فيلم] باستخدام </> واضغط على (ENTER) (⊙).

٣. اختر الجهاز باستخدام </> واضغط على (ENTER) (⊙) لإدخال.



عندما تقوم بتوصيل جهازين، يظهر كما هو موضح أعلاه.

٤. اختر ملفًا باستخدام </> واضغط على PLAY أو (ENTER) (⊙) لتشغيل الملف.

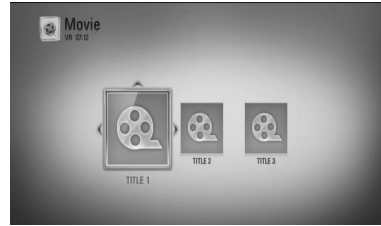

ملاحظة !

- متطلبات الملف موضحة في صفحة ١١.
- يمكنك استخدام وظائف تشغيل متنوعة. راجع الصفحات من ٤٤ إلى ٥٢.
- أسطوانات DVD التي تحمل تنسيق VR والتي تم إنهاء نسخها لن يتم تشغيلها في هذا المشغل.
- بعض أسطوانات DVD-VR يتم إعدادها مع بيانات CPRM باستخدام مسجل DVD. لا يمكن لهذه الوحدة أن تدعم أنواع الأقراص هذه.

ما هو CPRM؟

يعتبر CPRM نظام حماية ضد النسخ (مع نظام الخلط) بما يسمح فقط لتسجيل "نسخة مرة واحدة" من برامج النشر. يرمز اختصار CPRM إلى (Content Protection for Recordable Media) أي حماية محتويات الوسائط القابلة للتسجيل.

تغيير صفحة رمز الترجمة

MOVIE

إذا لم يتم عرض الترجمة بالشكل الملائم، يمكنك تغيير صفحة رمز الترجمة لعرض ملف الترجمة بالشكل الملائم.

١. أثناء التشغيل، اضغط زر (INFO/DISPLAY) لعرض المعلومات على الشاشة.
٢. استخدم \wedge/V لتحديد خيار [صفحة الكود].
٣. استخدم $</>$ لتحديد خيار الرمز المطلوب.



٤. اضغط على (RETURN) للخروج من العرض على الشاشة.



التشغيل

اختيار ملف الترجمة

MOVIE

إذا كانت أسماء ملف الأفلام و ملف الترجمة متطابقة فعندئذ يتم تشغيل ملف الترجمة تلقائياً عند تشغيل ملف الأفلام.

إذا كان اسم ملف الترجمة مختلفاً عن اسم ملف الأفلام، سوف تحتاج إلى تحديد ملف الترجمة في قائمة [فيلم] قبل تشغيل الفيلم.

١. استخدم $\wedge/V/</>$ لاختيار ملف الترجمة الذي ترغب في تشغيله في قائمة [فيلم].

٢. اضغط على (ENTER).



اضغط على (ENTER) مرة أخرى لإلغاء اختيار ملف الترجمة. سوف يتم عرض ملف الترجمة المحدد عند تشغيل ملف الأفلام.

ملاحظة

- إذا قمت بالضغط على (STOP) أثناء التشغيل فسوف يتم إلغاء اختيار الترجمة.
- قد لا تعمل هذه الوظيفة في ميزة [رابط محلي].

عرض الصور

يمكنك عرض ملفات الصور باستخدام هذا المشغل.

١. اضغط على (HOME) (🏠).



٢. اختر [صورة] باستخدام </> واضغط على ENTER (⊙).

٣. اختر الجهاز باستخدام </> واضغط على ENTER (⊙) لإدخال.



عندما تقوم بتوصيل جهازين، يظهر كما هو موضح أعلاه.

٤. اختر ملفاً باستخدام </> واضغط على ENTER (⊙) لإدخال لعرض الصورة.

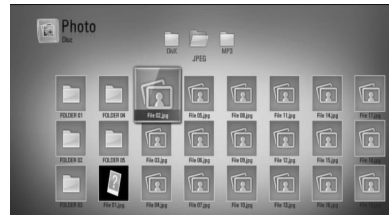

لتشغيل عرض الشرائح

اضغط على (PLAY) ▶ لبدء عرض الشرائح.

لإيقاف عرض الشرائح

اضغط على (STOP) ■ خلال عرض الشرائح

للإيقاف المؤقت لعرض الشرائح

اضغط على (PAUSE) ■■ خلال عرض الشرائح.
اضغط على (PLAY) ▶ لإعادة تشغيل عرض الشرائح.

للانتقال إلى الصورة التالية/ السابقة

عند عرض الصورة في شاشة كاملة، اضغط على < أو > للانتقال إلى الصورة السابقة أو التالية.

ملاحظة

- متطلبات الملف موضحة في صفحة ١١.
- يمكنك استخدام وظائف تشغيل متنوعة.
- راجع الصفحات من ٤٤ إلى ٥٢.

الاستماع إلى الموسيقى أثناء عرض الشرائح

يمكنك عرض ملفات الصور أثناء الاستماع إلى ملفات الموسيقى.
١. اضغط على **HOME** (🏠).



٢. اختر [صورة] أو [رابط محلي] باستخدام **</>** واضغط على **ENTER** (⊙).

٣. قم بتحديد خيار [قرص] أو [USB] باستخدام **</>** واضغط على **ENTER** (⊙).



يجب اختيار ملقم أو مجلد مشاركة بالنسبة لقائمة [رابط محلي].

٤. اختر ملفًا باستخدام **</>** واضغط على **ENTER** (⊙) لعرض الصورة.

٥. اضغط على **INFO / DISPLAY** (ℹ️) لعرض قائمة الخيارات.

٦. استخدم **</>** لتحديد خيار [تحدد]، واضغط على **ENTER** (⊙) لعرض قائمة [تحدد].

الخيارات المتاحة خلال عرض الصورة

يمكنك استخدام العديد من الخيارات خلال عرض الصورة في شاشة كاملة.

١. عند عرض الصورة في شاشة كاملة، اضغط على **INFO / DISPLAY** (ℹ️) لعرض قائمة الخيارات.

٢. اختر أحد الخيارات باستخدام **</>**.



١. الصورة الحالية/ إجمالي عدد الصور - استخدم **</>** لعرض الصورة السابقة/ التالية.

٢. عرض - اضغط على **ENTER** (⊙) للبدء في أو الإيقاف المؤقت لعرض الشرائح.

٣. تحديد - اختر موسيقى الخلفية لعرض الشرائح (صفحة ٤٧).

٤. موسيقى - اضغط على **ENTER** (⊙) لبدء تشغيل موسيقى الخلفية أو للإيقاف المؤقت لها.

٥. تدوير - اضغط على **ENTER** (⊙) لتدوير الصورة في اتجاه عقارب الساعة.

٦. تكبير - اضغط على **ENTER** (⊙) لعرض قائمة [تكبير].

٧. تأثير - استخدم **</>** لاختيار مؤثر نقل فيما بين الصور في عرض الشرائح.

٨. سرعة - استخدم **</>** لاختيار سرعة التأخير بين الصور في عرض الشرائح.

٣. اضغط على **RETURN** (⏪) للخروج من قائمة الخيارات.

الاستماع إلى الموسيقى

يمكن استخدام المشغل في تشغيل أسطوانات CD الصوتية وملفات الموسيقى.

١. اضغط على (HOME) .



٢. اختر [موسيقى] باستخدام </> واضغط على ENTER (⊙).

٣. اختر الجهاز باستخدام </> واضغط على ENTER (⊙) إدخال.

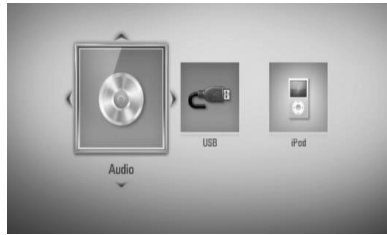

عندما تقوم بتوصيل جهازين، يظهر كما هو موضح أعلاه.

٤. اختر ملف موسيقى أو مسار صوتي من القائمة باستخدام </> واضغط على ENTER (⊙) لتشغيل الموسيقى.

٧. استخدم </> لاختيار جهاز واضغط على ENTER (⊙). تختلف الأجهزة التي يمكنك اختيارها حسب مكان ملف الصور التي تعرضها في شاشة كاملة.

مكان الصورة	الجهاز المتاح
الأسطوانة	الأسطوانة، USB
USB	الأسطوانة، USB
مجلد المشاركة على جهاز الكمبيوتر الخاص بك (CIFS)	CIFS
ملقم DLNA	ملقم DLNA

٨. استخدم </> لاختيار الملف أو المجلد الذي ترغب في تشغيله.

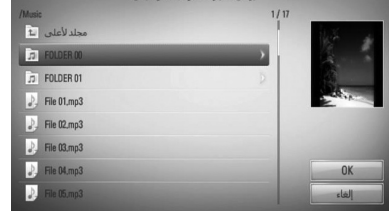

اختر مجلد واضغط على ENTER (⊙) لعرض الدليل الأدنى.

اختر  واضغط على ENTER (⊙) لعرض الدليل الأعلى.

ملاحظة

عند اختيار الموسيقى من [رابط محلي]، لا يكون تحديد حافظة متاحًا. فقط تحديد ملف يكون متاحًا على [رابط محلي].

٩. استخدم > لاختيار [موافق]، واضغط على ENTER (⊙) لاستكمال اختيار الموسيقى.

ملاحظة

- متطلبات الملف موضحة في صفحة ١١.
- يمكنك استخدام وظائف تشغيل متنوعة. راجع الصفحات من ٤٤ إلى ٥٢.

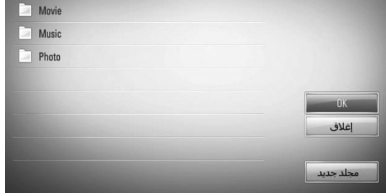

إذا كنت ترغب في إنشاء مجلد جديد، استخدم </> /V /^ لاختيار [مجلد جديد] واضغط على ENTER (⊙).
أدخل اسم المجلد باستخدام لوحة المفاتيح الظاهرة، واضغط على ENTER (⊙) أثناء اختيار [موافق].

٨. استخدم </> /V /^ لاختيار [OK]، واضغط على ENTER (⊙) لبدء تسجيل الأسطوانة الصوتية.

إذا كنت ترغب في إيقاف التسجيل المتقدم للأسطوانة الصوتية، اضغط على ENTER (⊙) عند تظليل [إلغاء].

٩. ستظهر رسالة عند اكتمال تسجيل الأسطوانة الصوتية. اضغط على ENTER (⊙) للتحقق من ملف الموسيقى الذي تم إنشاؤه في المجلد الوجهة.

تسجيل أسطوانة صوتية

يمكنك تسجيل مسار مطلوب واحد أو كل المسارات من أسطوانة CD صوتية على جهاز تخزين USB.

١. أدخل جهاز تخزين USB في منفذ USB الموجود في اللوحة الأمامية.

٢. اضغط على (OPEN/CLOSE) ▲ وضع أسطوانة CD صوتية في درج الأسطوانات.

اضغط على (OPEN/CLOSE) ▲ لعلق درج الأسطوانات. يبدأ التشغيل تلقائيًا.

٣. اضغط على INFO/DISPLAY لعرض قائمة الخيارات.
أو

اضغط على الزر REC ● في جهاز التحكم عن بعد. يمكنك تسجيل كل ملفات الموسيقى المتاحة على أسطوانة مدججة صوتية.

٤. استخدم </> /V /^ لتحديد خيار [تسجيل CD]، واضغط على ENTER (⊙) لعرض قائمة [تسجيل CD].

كرر هذه الخطوة لاختيار أكبر عدد ممكن من المسارات.

٥. استخدم </> /V /^ لاختيار المسار الذي ترغب في نسخه من القائمة، واضغط على ENTER (⊙).

كرر هذه الخطوة لاختيار أكبر عدد ممكن من المسارات.

اختر كل المسارات الموجودة على أسطوانة CD الصوتية.	تحديد الكل
يُحدد خيار الترميز من القائمة المنبثقة (١٢٨ كيلوبايت/ثانية أو ١٩٢ كيلوبايت/ثانية أو ٣٢٠ كيلوبايت/ثانية أو بدون فقد).	الغبار
يلغي التسجيل ويعود إلى الشاشة السابقة.	إغلاق

٦. استخدم </> /V /^ لاختيار [البداية] واضغط على ENTER (⊙).

٧. استخدم </> /V /^ لاختيار المجلد الوجهة المراد نسخه.

عرض المعلومات من قاعدة بيانات وسائط جريسنوت

يمكن لهذا المشغل الدخول إلى قاعدة بيانات وسائط جريسنوت وتحمل معلومات الموسيقى حتى يمكن عرض اسم المسار واسم الفنان والنوع والمعلومات النصية الأخرى في القائمة.

أسطوانة CD الصوتية

عند إدخال أسطوانة CD صوتية، يبدأ المشغل في التشغيل تلقائياً ويقوم بتحميل عنوان الموسيقى من قاعدة بيانات وسائط جريسنوت.

إذا لم تكن هناك معلومات موسيقى في قاعدة البيانات، لن يتم عرض عناوين الموسيقى على الشاشة.

ملف الموسيقى

١. اختر ملف موسيقى أو مسار صوتي باستخدام \langle / \rangle / $\langle \backslash \rangle$.

٢. اضغط على $\langle \text{INFO} / \text{DISPLAY} \rangle$ لعرض قائمة الخيارات.

٣. قم بتحديد خيار [معلومات] باستخدام $\langle \backslash / \rangle$ واضغط على $\langle \text{ENTER} \rangle$.

يقوم المشغل بالدخول إلى قاعدة بيانات وسائط جريسنوت للحصول على المعلومات الخاصة بالموسيقى.

ملاحظة

• الجدول التالي يوضح متوسط وقت التسجيل من مسار صوتي مع 4 دقائق وقت التشغيل لملف موسيقى على سرعة 192 كيلوبايت/ثانية كمثال.

وضع الإيقاف	أثناء التشغيل
١,٤ دقيقة	٢ دقيقة

- كل الأوقات الموضحة في الجدول السابق بقيم تقريبية.
- يختلف وقت النسخ الفعلي لجهاز تخزين USB وفقاً لقدرة جهاز تخزين USB.
- تأكد من وجود مساحة خالية متاحة 50 ميجابايت كحد أدنى عند التسجيل على جهاز تخزين USB.
- يجب أن يكون طول ملف الموسيقى أكثر من 20 ثانية للتسجيل بالشكل الملائم.
- لا تتم بإيقاف تشغيل هذا المشغل أو إخراج جهاز تخزين USB الموصل خلال تسجيل الأسطوانة الصوتية.

قد يكون عمل نسخ غير مسموح بها المادة خاضعة للحماية من النسخ، بما في ذلك برامج الحاسب والملفات والبرامج الإذاعية والتسجيلات الصوتية انتهاكاً لحقوق النشر وقد يشكل جريمة. يجب ألا يستخدم هذا الجهاز لمثل هذه الأغراض. كن مسؤولاً واحترم حقوق النشر

BD /DVD

أثناء الاستماع إلى الموسيقى من تشغيل الفيلم، اضغط على معرف الموسيقى للبدء في تحميل معلومات الموسيقى من قاعدة بيانات وسائط جريسنوت.

ملاحظة

- يجب توصيل المشغل بالإنترنت عرض النطاق للدخول إلى قاعدة بيانات وسائط جريسنوت.
- إذا لم تكن المعلومات الخاصة بالموسيقى موجودة في قاعدة بيانات وسائط جريسنوت، سوف يتم عرض رسالة على الشاشة.
- إذا كانت معلومات الموسيقى المأخوذة من قاعدة بيانات Gracenote® غير صحيحة أو غير موجودة، يرجى الاتصال بـ Gracenote® على www.gracenote.com للدعم.
- وحسب الحالة، سوف يستغرق الأمر بضع دقائق لتحميل معلومات الموسيقى من قاعدة بيانات وسائط جريسنوت.
- يمكن أن يتم عرض المعلومات بالإنجليزية، إذا لم تكن لغتك متاحة على قاعدة بيانات وسائط جريسنوت.
- هذه الوظيفة غير متاحة بالنسبة لمحتوى NetCast على الشبكة والمحتوى في ملفات DLNA.
- تستخدم LG تكنولوجيا Gracenote® بترخيص ولا تتحمل المسؤولية عن المعلومات المأخوذة من قاعدة بيانات وسائط Gracenote®.
- الأسطوانات الصوتية المدججة التي يُعدها المستخدمون لأغراض خاصة لا تكون مدعومة في هذه الميزة لأنها ليست في قاعدة بيانات وسائط Gracenote®.



التشغيل

عند توصيل iPod في قائمة HOME، سوف يقوم المشغل بتشغيل الموسيقى تلقائيًا. أو ستظهر قائمة لاختيار نوع الملف.



٢. اختر ملفًا باستخدام </> /V / ٨ واضغط على ENTER (إدخال) (⊙) لتشغيل الملف.

استمتع بـ iPod على الشاشة

١. م بتوصيل جهاز iPod بإحكام.
٢. اضغط على HOME (🏠).
٣. اختر [الموسيقى] أو [الأفلام] باستخدام </> واضغط على إدخال ENTER (⊙).
- وإذا قمت بتوصيل الجهاز الآخر (الأسطوانة المدججة أو USB)، اختر iPod من القائمة.
٤. اختر محتوى باستخدام </> /V / ٨ واضغط على إدخال ENTER (⊙).



يمكنك البحث عن المحتوى بسهولة باستخدام التمرير القوي على الشاشة.



تمرير قوي

تشغيل iPod

يمكنك الاستمتاع بالصوت مع جهاز iPod خاصتك. لمزيد من التفاصيل حول iPod، يرجى الرجوع إلى دليل iPod.

التحضير

- لمشاهدة مقاطع الفيديو والصور بجهاز iPod على شاشة التلفاز.
 - تأكد من استخدام وصلة الفيديو من خلال مقبس VIDEO OUT (مخرج الفيديو) الموجود على اللوحة الخلفية لهذه الوحدة. حدد نمط إدخال الفيديو الملائم على التلفاز.
 - بناء على نوع جهاز iPod، تأكد من تحديد إعداد الفيديو Videos < ثم اضبط مخرج التلفاز على Ask (طلب) أو On (تشغيل) من جهاز iPod خاصتك. لمزيد من التفاصيل حول إعدادات الفيديو، يرجى الرجوع إلى دليل مستخدم جهاز iPod.
 - تتوافر صور المشاهدة فقط إذا كانت الوحدة في نمط iPod IN وبإمكانك مشاهدة الصور فقط كعرض للشرائح. عليك البدء بإحدى الشرائح على جهاز iPod خاصتك لمشاهدة إحدى الصور على التلفاز. لمزيد من التفاصيل حول عرض الشرائح، يرجى الرجوع إلى دليل مستخدم جهاز iPod.

- قبل توصيل جهاز iPod، أوقف تشغيل هذه الوحدة وأخفض مستوى صوت الوحدة إلى الحد الأدنى له.

1. م بتوصيل جهاز iPod بإحكام. لفتح مرسي الخاص بجهاز iPod، اسحب مرسي iPod.

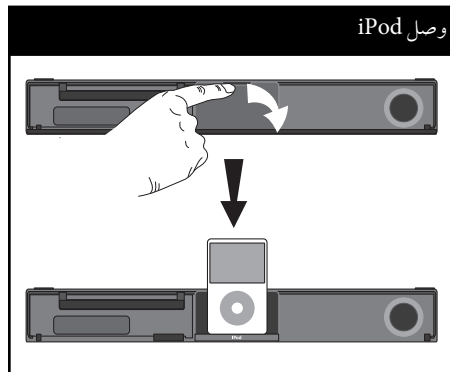

ملاحظة



- تظهر رسالة الخطأ "CHECK IPOD" (افحص جهاز iPod) أو "Connected iPod model is not supported".
طراز جهاز iPod المتصل غير مدعوم) في الحالات التالية:
- جهاز iPod خاصتك غير متوفر للوظيفة الذي سيتم تشغيلها.
- تظهر رسالة الخطأ "CHECK IPOD" (افحص جهاز iPod) أو "Please update iPod's software". (يرجى تحديث برنامج iPod) في الحالات التالية:
- عندما تكون نسخة برنامج جهاز iPod خاصتك قديمة.
→ قم بتحديث برنامج iPod خاصتك على أحدث نسخة.
- إذا عرضت الوحدة رسالة خطأ، اتبع الرسالة. تظهر رسالة الخطأ "CHECK IPOD" (افحص جهاز iPod) أو "Please check your iPod". (يرجى فحص جهاز iPod خاصتك) في الحالات التالية:
- فشل الاتصال بين الوحدة وجهاز iPod خاصتك.
← قم بإلغاء إرساء جهاز iPod خاصتك وأعد إرسائه في هذه الوحدة.
- جهاز iPod خاصتك ليس متصلاً بإحكام.
- تعرف هذه الوحدة على جهاز iPod خاصتك على أنه جهاز مجهول.
- طاقة جهاز iPod خاصتك منخفضة إلى حد كبير.
← البطارية بحاجة إلى الشحن.
← إذا قمت بشحن البطارية أثناء انخفاض طاقة جهاز iPod بشكل كبير، فقد يستغرق وقتاً أطول للشحن.
- قد تستخدم محمول مرسى والذي يجب توفيره مع جهاز iPod من أجل إمكانية استخدامه بصورة مستقرة. إذا كنت بحاجة إلى محمول، استشر وكيل iPod الذي تتعامل معه.
- قد يختلف التوافق مع جهاز iPod خاصتك حسب نوع جهاز iPod الذي تستعمله.
- لا يوجد أي اختلاف في طريقة التشغيل بين iPod touch و iPhone و iPod. قد تحتاج إلى تحكم إضافي لاستخدامهم مع هذه الوحدة. (مثل "شريحة لإلغاء التأمين")
- إذا كنت تستخدم أحد التطبيقات، كعمل مكالمة أو إرسال أو استقبال رسالة SMS نصية أو ما إلى ذلك، على جهاز iPod touch أو iPhone، قم بفصله من مرسى جهاز iPod في هذه الوحدة ثم قم باستخدامه.
- وعلى حسب نسخة برنامج جهاز iPod خاصتك، قد يكون من الممكن التحكم في جهاز iPod خاصتك من الوحدة. ونحن نوصيك بتنصيب أحد نسخ من البرامج.
- وتعتمد جودة الفيديو على مصادر الفيديو الموجودة على جهاز iPod خاصتك.
- إذا واجهت أي مشكلة مع جهاز iPod خاصتك، يرجى زيارة الموقع الإلكتروني www.apple.com/support/ipod.

ملاحظة



في حال تحديد لغة العرض على الشاشة لـ iPod على الصينية البسيطة، لن تعمل وظيفة التمرير القوي بالشكل الملائم.

استمتع بتشغيل iPod في وضع iPod.

يمكنك تشغيل iPod الخاص بك باستخدام وحدة التحكم عن بعد المزودة وأزرار التحكم في وحدة iPod.

١. م بتوصيل جهاز iPod بإحكام.

عند تشغيل هذه الوحدة فسوف يتم تشغيل وحدة iPod الخاصة بك تلقائياً وتبدأ إعادة الشحن.

٢. ضغط على RADIO&INPUT لاختيار وضع إدخال iPod.

يحدد أخذ الخيارات في القائمة.	⏪ / ⏩ / < / >
دخال) يبدأ تشغيل الموسيقى أو الفيديو.	▶ ENTER /
للتوقف المؤقت أثناء التشغيل. لاستكمال التشغيل، اضغط ▶ (PLAY) (تشغيل) مرة أخرى.	⏸
التسريع إلى الأمام أو إعادة تدوير أغنية أو فيديو إلى أولها.	⏩ / ⏪
تخطي التشغيل إلى الأمام أو الخلف.	⏭ / ⏮
لتحديد نمط التكرار المرغوب. Track (مسار) (♻)، All (الجميع) (☑)، Off (إيقاف التشغيل) (لا عرض).	REPEAT

عمليات الإذاعة

تأكد من توصيل الهوائي.
(ارجع إلى صفحة ٢٥)

الاستماع إلى الإذاعة

١. اضغط على RADIO&INPUT (الإذاعة والإدخالات) حتى يظهر الموالف على نافذة العرض. تتم مولفة آخر محطة تم استقبالها.
٢. اضغط باستمرار على TUNING (+/-) لمدة ثانيتين تقريباً حتى يبدأ مؤشر التردد في التغير. يتوقف البحث عند مولفة الوحدة على إحدى المحطات. أو اضغط بتكرار على TUNING (+/-).
٣. ضبط مستوى الصوت عن طريق تدوير VOLUME (مستوى الصوت) في اللوحة الأمامية أو بالضغط على VOL (+/-) في جهاز التحكم عن بعد.

الضبط المسبق لمحطات الإذاعة

- يمكنك إجراء الضبط المسبق لـ 50 محطة على FM/AM. وقبل المولفة، تأكد من خفض مستوى الصوت.
١. اضغط على RADIO&INPUT حتى يظهر TUNER (الموالف) في نافذة العرض.
 ٢. اختر التردد المطلوب باستخدام TUNING (+/-).
 ٣. اضغط على ENTER (⊙) (إدخال) وسوف يومض الرقم مسبق الضبط في نافذة العرض.
 ٤. اضغط على PRESET (+/-) لاختيار الرقم مسبق الضبط الذي تريده.
 ٥. اضغط على ENTER (⊙) إدخال. يتم حفظ المحطة.
 6. كرر الخطوات من 2 إلى 5 لحفظ المحطات الأخرى.

حذف جميع المحطات المحفوظة

اضغط واستمر في الضغط على CLEAR (مسح) لمدة ثانيتين. سوف تومض رسالة "مسح محتويات الذاكرة" "مسح الكل". ثم سيتم حذف كل المحطات المحفوظة.

تحسين الاستقبال السيء لموجة FM

اضغط على الزر الملون B (أزرق) (أحادي/ أستريو) في جهاز التحكم عن بعد. سوف يؤدي ذلك إلى تحويل الموالف من أستريو إلى مونو وعادة ما يحسن من الاستقبال.

الدخول على ملقم وسائط DLNA

١. الخطوة الأولى: تحقق من وصلة الشبكة والإعدادات (الصفحات ٢٨).

٢. اضغط على (HOME) ⏠.

٣. اختر [رابط محلي] باستخدام </> واضغط على ENTER (⏏).

٤. اختر ملقم وسائط DLNA من القائمة باستخدام </>، واضغط على ENTER (⏏).



إذا كنت ترغب في إعادة المسح الضوئي للملقم الوسائط المتاح، اضغط على الزر الأخضر (G).

ملاحظة

وحسب ملقم الوسائط، قد يحتاج هذا المشغل إلى الحصول على إذن من الملقم.

٥. اختر ملفًا باستخدام </> واضغط على ENTER (⏏) لتشغيل الملف.

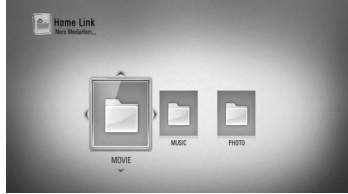

تشغيل المحتوى عبر الشبكة المحلية

يمكن استخدام المشغل في تصفح وتشغيل المحتوى على جهاز الكمبيوتر الشخصي وملفات الوسائط المعتمدة من DLNA الموصلة على الشبكة المحلية الخاصة بك.

معلومات عن DLNA

هذا المشغل هو مشغل وسائط رقمية معتمد من DLNA يمكن استخدامه في عرض وتشغيل محتوى الأفلام والصور والموسيقى من ملقم الوسائط الرقمية المتوائم مع DLNA الخاص بك (الكمبيوتر الشخصي واليكترونيات المستهلك).

اتحاد شبكة الحياة الرقمية (DLNA) هي منظمة في الصناعة للأجهزة الإلكترونية للمستهلك وصناعة الحاسبات وشركات أجهزة الجوال. توفر الحياة الرقمية للمستهلكين سهولة مشاركة الوسائط الرقمية من خلال شبكة سلكية أو لاسلكية في المنزل.

شعار شهادة DLNA يجعل من السهل الحصول على منتجات متوافقة مع الخطوط التوجيهية من DLNA للقابلية للتشغيل. هذا الوحدة تتوافق مع النسخة 1.5.

من الخطوط التوجيهية للقابلية للتشغيل من DLNA عند توصيل برامج ملقم DLNA عاملة على الكمبيوتر الشخصي أو جهاز آخر متوائم مع DLNA بهذا المشغل، وقد تكون بعض تغييرات الإعدادات في البرامج أو الأجهزة الأخرى مطلوبة. يرجى مراجعة تعليمات التشغيل الخاصة بالبرامج أو الجهاز للمزيد من المعلومات.

معلومات عن Nero MediaHome 4 Essentials

Nero MediaHome 4 Essentials هو برنامج لمشاركة ملفات الأفلام والموسيقى والصور المخزنة على الكمبيوتر الخاص بك مع هذا المشغل كملقم وسائط رقمية متوائم من DLNA.

ملاحظة

- محرك الأقراص المضغوطة Nero MediaHome 4 Es-entials مُصمم خصيصًا من أجل أجهزة الكمبيوتر الشخصي ولا يجب إدخاله في هذا المشغل أو في أي منتج آخر غير الكمبيوتر الشخصي.
- محرك الأقراص المضغوطة لـ Nero MediaHome 4 Es-entials المزود هو نسخة مُخصصة من البرنامج لمشاركة الملفات والمجلدات مع هذا المشغل فقط.
- برامج Nero MediaHome 4 Essentials المزودة لا تدعم الوظائف التالية: الترميز البيئي وواجهة المستخدم عن بعد والتحكم في التلفزيون وخدمات الإنترنت وأبل أي تيونز.
- يشرح هذا الدليل العمليات مع النسخة الإنجليزية من Nero MediaHome 4 Essentials كأمثلة. اتبع الشرح مع الرجوع إلى العمليات الفعلية في النسخة التي بلغتك.

تثبيت Nero MediaHome 4 Essentials

قبل تثبيت Nero MediaHome 4 Essentials، تحقق من متطلبات النظام الموضحة أدناه.

- Windows XP (Service Pack ٢ أو الأحدث)، و Windows Vista (لا توجد Service Pack مطلوبة)، و Windows XP Media Center Edition ٢٠٠٥ (Service Pack ٢ أو الأحدث)، و Windows Server ٢٠٠٣
- نسخة Windows Vista ٦٤-بت (يعمل التطبيق في وضع ٣٢-بت)
- مساحة المحرك الصلب: ٢٠٠٠ ميجا بايت مساحة محرك الأقراص الصلبة للتثبيت النموذجي لـ Nero MediaHome منفردًا
- معالجات Intel® Pentium® III أو AMD Sempron™ ٢٢٠٠ + ٢، ١ جيجا هرتز
- الذاكرة: ٢٥٦ ميجا بايت ذاكرة وصول عشوائي

ملاحظة

- متطلبات الملف موضحة في صفحة ١١.
- يمكنك استخدام وظائف تشغيل متنوعة. راجع الصفحات من ٤٤ إلى ٥٢.
- حيث أن وظائف الموائمة والتشغيل المتاحة في قائمة [رابط محلي] يتم اختبارها في بيئة ملقم حزمة DLNA (Nero MediaHome 4 Essentials)، قد تختلف متطلبات الملف ووظائف التشغيل في قائمة [رابط محلي] وفقًا للمقاهات الوسائط.
- لا تكون متطلبات الملف الموجودة في صفحة ١١ متوائمة دائمًا. قد تكون هناك بعض القيود المفروضة بموجب ميزات الملف وقدرة ملقم الوسائط.
- يمكن عرض الصور المصغرة للملفات غير القابلة للتشغيل في قائمة [رابط محلي]، لكن لا يمكن تشغيلها على هذا المشغل.
- إذا كان هناك ملف موسيقى غير قابل للتشغيل في قائمة [رابط محلي]، يقوم المشغل بتخطي الملف وتشغيل الملف التالي.
- لا يكون تشغيل ملفات ترجمة الأفلام متاحًا إلا على ملقم وسائط DLNA الذي تم إنشاؤه عن طريق برامج Nero Media-Home 4 Essentials المزودة في مجموعة المشغل هذه.
- يجب أن يتطابق اسم ملف الترجمة مع اسم ملف الأفلام ووضعها في نفس المجلد.
- قد يتأثر التشغيل وجودة التشغيل لوظيفة [رابط محلي] بحالة الشبكة المحلية الخاصة بك.
- قد لا يمكن مشاركة الملفات من الوسائط القابلة للإزالة مثل محرك USB ومحرك DVD... إلخ على ملقم الوسائط الخاص بك بالشكل الملائم.

مشاركة الملفات والمجلدات

في الكمبيوتر الخاص بك، يجب أن تقوم بمشاركة المجلد الذي به محتوى أفلام و/أو موسيقى و/أو صور لتشغيله باستخدام ميزات [رابط محلي].

يوضح هذا الجزء الإجراء الخاص باختيار المجلدات المشاركة على جهاز الكمبيوتر الخاص بك.

١. انقر نقرة مزدوجة على أيقونة "4 Nero MediaHome Essentials" في سطح المكتب.

٢. انقر على أيقونة [الشبكة] على اليسار وقم بتعريف اسم الشبكة الخاصة بك في حقل [اسم الشبكة]. سوف يتم التعرف على اسم الشبكة الذي أدخلته عن طريق المشغل الخاص بك.

٣. انقر على أيقونة [المشاركات] الموجودة على اليسار.

٤. انقر على علامة [Local Folders] في شاشة [Shares].

٥. انقر على أيقونة [Add] [إضافة] لفتح نافذة [Browse Folder] [تصفح المجلد].

٦. اختر مجلد يحتوي على الملفات التي ترغب في مشاركتها. تتم إضافة المجلد المحدد إلى قائمة المجلدات المشتركة.

٧. انقر على أيقونة [Start Server] [بدء تشغيل الملقم] لبدء تشغيل الملقم.

ملاحظة

- إذا لم يتم عرض المجلدات أو الملفات المشاركة في المشغل، انقر على المجلد في علامة [Local Folders] [المجلدات المحلية] وانقر على [Rescan Folder] [إعادة مسح المجلد] في زر [More] [المزيد].
- زوروا موقع الويب www.nero.com للمزيد من المعلومات وأدوات البرامج.

• بطاقة رسوم بيانية بذاكرة فيديو ٣٢ ميجابايت على الأقل، والحد الأدنى من الاستبانة ٨٠٠ × ٦٠٠ بكسل، وإعدادات لون ١٦-بت

• Windows® Internet Explorer ٦,٠ أو النسخة الأحدث

• DirectX® ٩,٠c المراجعة ٣٠ (أغسطس ٢٠٠٦) أو النسخة الأحدث

• بيئة الشبكة: شبكة أثير ١٠٠ ميجابايت، IEEE WLAN (802.11b/g/n)

ابدأ تشغيل الكمبيوتر وأدخل محرك الأقراص المضغوطة Nero MediaHome 4 Essentials في محرك الأقراص المضغوطة بالكمبيوتر الخاص بك. سوف يُرشدك مُعالج التثبيت خلال عملية سريعة وغير مُعقدة للتثبيت. لتثبيت Nero MediaHome 4 Essentials، تابع كما يلي:

١. أغلق كل برامج Microsoft Windows وقم بالخروج من أي برامج مضادة للفيروسات يمكن أن تكون عاملة.

٢. أدخل محرك الأقراص المضغوطة Nero MediaHome 4 Essentials في محرك الأقراص المضغوطة بالكمبيوتر الخاص بك.

٣. انقر على [Nero MediaHome 4 Essentials]. يتم التجهيز للتثبيت ويظهر معالج التثبيت.

٤. انقر على الزر [Next] [التالي] لعرض شاشة إدخال رقم المسلسل. انقر على [Next] [التالي] للانتقال إلى الخطوة التالية.

٥. إذا قبلت كافة الشروط، انقر على [I accept the License Conditions] [أقبل بشروط الترخيص] وانقر على [Next] [التالي]. لا يمكن إجراء التثبيت بدون هذا الاتفاق.

٦. انقر على [تمودجي] وانقر على [التالي]. تبدأ عملية التثبيت.

٧. إذا كنت تريد المشاركة في جمع البيانات بدون الإفصاح عن الهوية، اختر مربع الفحص وانقر على زر [التالي].

٨. انقر على الزر [خروج] لاستكمال التثبيت.

ملاحظة !

- متطلبات الملف موضحة في صفحة ١١ .
- يمكنك استخدام وظائف تشغيل متنوعة .
- راجع الصفحات من ٤٤ إلى ٥٢ .
- يمكن عرض الصور المصغرة للملفات غير القابلة للتشغيل في قائمة [رابط محلي]، لكن لا يمكن تشغيلها على هذا المشغل .
- إذا كان هناك ملف موسيقى غير قابل للتشغيل في قائمة [رابط محلي]، يقوم المشغل بتخطي الملف وتشغيل الملف التالي .
- يجب أن يتطابق اسم ملف الترجمة مع اسم ملف الأفلام ووضعها في نفس المجلد .
- قد يتأثر التشغيل وجودة التشغيل لوظيفة [رابط محلي] بحالة الشبكة المحلية الخاصة بك .
- قد لا يمكن مشاركة الملفات الموجودة على الوسائط القابلة للإزالة مثل محرك USB ومحرك DVD... إلخ على الكمبيوتر الشخصي الخاص بك بالشكل الملائم .
- قد تحدث مشكلات في الاتصال وفقاً لبيئة الكمبيوتر الشخصي الخاص بك .

متطلبات الكمبيوتر الشخصي

- Windows® XP (Service Pack ٢ أو النسخة الأحدث)، Windows Vista® (لا توجد Service Pack مطلوبة)، Windows® ٧
- معالجات Intel® Pentium® III أو AMD Sempron™ ٢٢٠٠ + ٢، ١ جيجا هرتز
- بيئة الشبكة: شبكة أثير ١٠٠ ميجا بايت، WLAN (IEEE 802.11b/g/n)

ملاحظة !

إذا كنت تستخدم Windows® XP أو Windows Vista®،
قم بزيارة الرابط التالي للمزيد من المعلومات عن إعدادات مشاركة الملفات.

Windows® XP:
[http:// support.microsoft.com/kb/304040](http://support.microsoft.com/kb/304040)
Windows Vista®:
[http:// support.microsoft.com/kb/961498](http://support.microsoft.com/kb/961498)

الدخول إلى مشاركة المجلد من الكمبيوتر الشخصي الخاص بك

١. ابدأ تشغيل الكمبيوتر الشخصي الخاص بك الموصل على شبكة الاتصال المحلية .
٢. اوفي الكمبيوتر الشخصي، قم بمشاركة الملفات التي تحتوي على ملفات أفلام أو صور أو موسيقى .
٣. قم بتشغيل المشغل، وتحقق من اتصال وإعدادات الشبكة (الصفحات ٢٨) .
٤. اضغط على HOME (🏠) .
٥. اختر [رابط محلي] باستخدام </> واضغط على ENTER (⏎) .
٦. اختر ملقم وسائط DLNA من القائمة باستخدام V / A ، واضغط على ENTER (⏎) .



إذا كنت ترغب في إعادة المسح الضوئي للملفات الوسائط المتاحة، اضغط على الزر الأخضر (G) .

ملاحظة !

وحسب مجلد المشاركة، قد يحتاج هذا المشغل إلى إدخال معرف مستخدم الشبكة وكلمة السر للدخول إلى المجلد .

٧. اختر ملفاً باستخدام </> / V واضغط على ENTER (⏎) لتشغيل الملف .

٣. وعند الانتهاء من إدخال معرف مستخدم الشبكة وكلمة المرور الخاصة به، اختر [موافق] باستخدام </>/V/∧ واضغط على (⊙) ENTER للدخول إلى المجلد. سوف يتم تذكر معرف مستخدم الشبكة وكلمة المرور الخاصة به بعد الدخول إلى المجلد لراحتك. وإذا كنت لا ترغب في تذكر معرف مستخدم الشبكة وكلمة المرور الخاصة به، اضغط على الزر الأحمر (R) لإلغاء تمييز مربع الفحص [تذكر] قبل الدخول إلى المجلد.

إدخال معرف مستخدم الشبكة وكلمة المرور

وحسب بيئة الكمبيوتر الشخصي الخاص بك، قد تحتاج إلى إدخال معرف مستخدم الشبكة وكلمة المرور الخاصة به للدخول أحد المجلدات المشاركة.

١. تظهر قائمة لوحة المفاتيح تلقائيًا إذا كانت هناك حاجة إلى معرف مستخدم الشبكة وكلمة المرور الخاصة به.

٢. استخدم </>/V/∧ لاختيار الرمز ثم اضغط على ENTER (إدخال) (⊙) للتأكيد على اختيارك في قائمة لوحة المفاتيح.

ولإدخال أحد الحروف يحتوي على علامة تنوين، اختر الحرف من مجموعة الرموز الممتدة.

مثال: اختر "D" ثم اضغط على INFO/DISPLAY (⏏) لعرض مجموعة الرموز الممتدة. استخدم </> لاختيار "D" أو "Ḍ" ثم اضغط على ENTER (⊙).



[مسح] - مسح جميع الرموز المدخلة.

[مسافة] - تُستخدم في إدخال مسافة في مكان المؤشر.

[<-] - تُستخدم في حذف الرمز السابق في مكان المؤشر.

[&=#-+ / ABC / abc] - يُغير إعدادات قائمة لوحة المفاتيح إلى الحروف الكبيرة أو الحروف الصغيرة أو الرموز.



التشغيل

YouTube

يمكنك التصفح والبحث ومشاهدة مقاطع فيديو يوتيوب على الإنترنت إلى التلفزيون الخاص بك من خلال مشغل BD من LG الخاص بك.

شاهد مقاطع فيديو يوتيوب على التلفزيون الخاص بك

١. وفي المشغل، قم بتحديد خيار [يوتيوب] في قائمة [نيتكاست] باستخدام </>، واضغط على ENTER (⊙).
٢. اضغط على ٨ لاختيار شريط قائمة الخيارات.
٣. استخدم </> لتحديد أحد الخيارات واضغط على ENTER (⊙) للبحث عن مقاطع الفيديو.
٤. استخدم </> لاختيار أحد مقاطع الفيديو واضغط على ENTER (⊙) أو ▶ (تشغيل) لتشغيل الفيديو.

الزر	تشغيل
أو ENTER	يبدأ استعادة تشغيل الفيديو مع بيانات المحتوى.
/INFO DISPLAY	للتحول بين استعادة التشغيل في شاشة كاملة وشاشة استعادة التشغيل مع تفاصيل المحتوى.
	للإيقاف المؤقت لمقطع الفيديو أثناء التشغيل. لاستئناف تشغيل مقطع الفيديو بعد الإيقاف المؤقت، اضغط على ▶ مرة أخرى.
■	يتوقف مقطع الفيديو ويتم عرض لائحة مقاطع الفيديو ذات الصلة.
◀▶	تخطي استعادة التشغيل للأمام أو للخلف.

استخدام NetCast™ الدخول إلى الترفيه

يمكنك استخدام العديد من خدمات المحتوى عبر الإنترنت مع ميزة الدخول إلى الترفيه في نيتكاست.

١. تحقق من وصلة الشبكة والإعدادات (الصفحات من ٢٨).
٢. اضغط على HOME (🏠).
٣. اختر [نيتكاست] باستخدام </> واضغط على ENTER (⊙).
٤. اختر أحد الخيارات باستخدام </> واضغط على ENTER (⊙).

YouTube – أنظر صفحة ٧٠

Picasa Web Albums – أنظر صفحة ٧٤

AccuWeather – أنظر صفحة ٧٧

٥. وأثناء الاستمتاع بالمحتوى على الإنترنت من نيتكاست، اضغط على الزر الأزرق (B) للانتقال إلى شاشة الصفحة الرئيسية لنيتكاست.

ملاحظة

- يخضع محتوى خدمات NetCast والمعلومات المرتبطة بالخدمة للتغيير، بما في ذلك واجهة المستخدم. يرجى الرجوع إلى موقع الويب الخاص بكل خدمة للحصول على أحدث المعلومات.
- صورة الخلفية الموجودة في الصفحة الرئيسية لنيتكاست تشير إلى حالة الطقس في مدينتك المفضلة في ميزة أكيوويزر.

ملاحظة

- يمكن استخدام قائمة YouTube في عرض ٥ مقاطع فيديو في قائمة الفيديو. اضغط على الزر الأخضر (G) أو الأصفر (Y) لعرض مقاطع الفيديو الخمسة السابقة/التالية.
- في حالة اختيار [أحدث العروض] أو [أعلى رتبة] في قائمة YouTube، تظهر خيارات الفترة أسفل الشاشة. استخدم </>/V/ A لتحديد خيار الفترة واضغط على (ENTER) أعلى لعرض لائحة بمقاطع الفيديو خلال الفترة المحددة.
- قد تختلف لائحة مقاطع الفيديو التي تم البحث عنها من المشغل عن اللائحة التي تم البحث عنها من متصفح الويب على جهاز الكمبيوتر الشخصي.
- يمكن أن يتعرض استعادة تشغيل YouTube للإيقاف المؤقت أو الإيقاف أو للمرحلة التي تحدث غالبًا وفقًا لسرعة النطاق العريض الخاص بك. ننصح بأن لا تقل سرعة وصلة الإنترنت عن 1.5 ميجابت/ثانية. وللوصول إلى أفضل حالة لاستعادة التشغيل، يجب أن تكون هناك وصلة إنترنت بسرعة 4 ميجابت/ثانية. أحيانًا ما تختلف سرعة النطاق العريض الخاصة بك بناءً على ظروف شبكة موفر خدمة الإنترنت (ISP) الخاص بك. إتصل بموفر خدمة الإنترنت (ISP) الخاص بك إذا واجهت أي مشاكل في الحفاظ على الاتصال السريع الموثوق، أو إذا كنت ترغب في زيادة سرعة اتصالك. العديد من موفري خدمة الإنترنت يُقدّمون مجموعة من خيارات سرعة النطاق العريض.

معلومات عن قائمة YouTube™

توجد العديد من الخيارات في قائمة YouTube. استخدم </>/V/ A لتحديد أحد الخيارات واضغط على (ENTER) لتحديد الخيارات كما هو موضح أدناه.

المقترحة - سوف يتم عرض لائحة مقاطع الفيديو المميزة.

فيديو حالي - سوف يتم عرض لائحة مقاطع الفيديو المحدثة أخيرًا.

أحدث العروض - سوف يتم عرض لائحة بمقاطع الفيديو الأكثر مشاهدة. يتم عرض خيار الفترة في أسفل الشاشة.

أعلى رتبة - سوف يتم عرض لائحة بمقاطع الفيديو الأفضل تقييمًا من ملقم YouTube. يتم عرض خيار الفترة في أسفل الشاشة.

بحث - سوف يتم عرض لوحة المفاتيح الظاهرية. أنظر "البحث في مقاطع الفيديو" في صفحة ٧٣ للمزيد من التفاصيل.

سجل - سوف يتم عرض لائحة بمقاطع الفيديو التي قد قمت بتشغيلها في السابق في هذه الوحدة. يمكن تخزين ٢٥ مقطع فيديو كحد أقصى.

مفضلة - يظهر هذا الخيار عندما تكون الوحدة في حالة تسجيل الدخول فقط. يُستخدم في عرض لائحة مقاطع الفيديو المنظمة في ملقم YouTube مع حسابك. بعض مقاطع الفيديو قد لا يتم عرضها في قائمة [مفضلة]، حتى إذا كانت مقاطع الفيديو منظمة في الملقم.

تسجيل دخول (تسجيل خروج) - يعرض لوحة المفاتيح الظاهرية لتسجيل الدخول أو للعودة إلى حالة تسجيل الخروج. أنظر "تسجيل الدخول بحساب YouTube الخاص بك" في صفحة ٧٣ للمزيد من التفاصيل.

موقع محلي - اختر مقاطع الفيديو الخاصة بالبلد التي ترغب في مشاهدتها. الدول المدرجة في قائمة [موقع محلي] قد تختلف عن تلك المدرجة في موقع YouTube.

وضع لوحة المفاتيح الفرعية

يسمح لك هذا الوضع بإدخال حروفًا بالضغط على الأزرار الموجودة في جهاز التحكم عن بعد. اضغط على الأزرار الخاصة بالحرف المطلوب مرة واحدة أو مرتين أو ثلاث مرات أو أربع مرات حتى يتم عرض الحرف.



الزر	تشغيل
CLEAR	تُستخدم في حذف الرمز السابق في مكان المؤشر.
REPEAT	تُستخدم في إدخال مسافة في مكان المؤشر.
◀▶	قم بتغيير مجموعة الرموز في جهاز التحكم عن بعد (#+=&، ١٢٣، أو ABC أو abc)

ملاحظة

لا يكون وضع لوحة المفاتيح الفرعية متاحًا إلا في ميزات [YouTube] و [Picasa Web Albums] فقط.

استخدام لوحة المفاتيح الظاهرية

في لوحة المفاتيح الظاهرية يوجد وضعان للإدخال لإدخال أحد الرموز. اضغط على الزر الأصفر (Y) لتبديل العرض بين وضع لوحة المفاتيح ووضع لوحة المفاتيح الفرعية.

وضع لوحة المفاتيح

استخدم $\wedge/v/</>$ لاختيار حرفًا على الشاشة، واضغط على إدخال للتأكيد على اختيارك.



[إلغاء] - ارجع إلى الشاشة السابقة.

[مسافة] - تُستخدم في إدخال مسافة في مكان المؤشر.

[خطوة للوراء] - تُستخدم في حذف الرمز السابق في مكان المؤشر.

[ABC / abc / #+=&] - يُغير إعدادات لوحة المفاتيح الظاهرية إلى الحروف الكبيرة أو الحروف الصغيرة أو الرموز.

اضغط على CLEAR (مسح) لمسح كل الرموز المدخلة.

لإدخال حرفًا مع علامة تنوين:

١. اختر حرفًا باستخدام $\wedge/v/</>$ في لوحة المفاتيح الظاهرية.

٢. اضغط على INFO / DISPLAY (i) لعرض مجموعة الرموز الممتدة.

٣. استخدم $</>$ لاختيار رمزًا ثم اضغط على اختيار.

اللغات المتاحة للإدخال في وضع لوحة المفاتيح هي كالتالي: الإنجليزية والأسبانية والإيطالية والفرنسية والألمانية والهولندية والبرتغالية والسويدية والبولندية والتشيكية.

٣. بعد الانتهاء من إدخال اسم المستخدم وكلمة المرور، اختر [OK] واضغط على (⊙) ENTER لتسجيل الدخول.

٤. إذا كنت ترغب في تسجيل الخروج، اختر [تسجيل خروج] من قائمة YouTube واضغط على (⊙) ENTER.

يمكن أن تقوم هذه الوحدة بالتخزين التلقائي لما يصل إلى 5 أسماء مستخدم تم تسجيل دخولها في السابق. يتم عرض لائحة اسم المستخدم عند تحديد الخيار [تسجيل دخول].

اختر أحد أسماء المستخدمين المخزنة في اللائحة واضغط على (⊙) ENTER لعرض قائمة لوحة المفاتيح مع إدخال اسم المستخدم المحدد. بعدئذ سوف تحتاج فقط إلى إدخال كلمة المرور لتسجيل الدخول.



اختر رمز [X] واضغط على (⊙) ENTER لحذف اسم المستخدم المخزن.



التشغيل

البحث عن مقاطع الفيديو

يمكنك البحث عن مقاطع الفيديو عن طريق إدخال كلمات مكونة مما يصل إلى ١٢٨ رمزًا.

١. استخدم </> لتحديد الخيار [بحث] من القائمة واضغط على (⊙) ENTER لعرض لوحة المفاتيح الظاهرية. ارجع إلى "استخدام لوحة المفاتيح الظاهرية" في صفحة ٧٢ لاستخدام لوحة المفاتيح الظاهرية.



عند إدخال رمزًا، سوف يتم عرض 5 كلمات مقترحة كحد أقصى.

٢. عند الانتهاء من إدخال كلمات البحث، اختر [OK] واضغط على (⊙) ENTER لعرض لائحة مقاطع الفيديو ذات الصلة.

سجل الدخول بحساب YouTube الخاص بك

لمشاهدة مقاطع الفيديو من لائحة [مفضلة] الفيديو الخاصة بك على ملقم YouTube باستخدام حسابك، سوف تحتاج إلى تسجيل الدخول بحساب YouTube الخاص بك.

١. استخدم </> لتحديد الخيار [تسجيل دخول] من القائمة واضغط على (⊙) ENTER لعرض لوحة المفاتيح الظاهرية.

٢. استخدم &/> لاختيار الرمز ثم اضغط على (⊙) ENTER للتأكيد على اختيارك في لوحة المفاتيح الظاهرية.

ارجع إلى "استخدام لوحة المفاتيح الظاهرية" في صفحة ٧٢ لاستخدام لوحة المفاتيح الظاهرية.

الخيارات المتاحة خلال عرض الصورة

يمكنك استخدام العديد من الخيارات خلال عرض الصورة في شاشة كاملة.

١. عند عرض الصورة في شاشة كاملة، اضغط على **INFO / DISPLAY** (I) لعرض قائمة الخيارات.

٢. اختر أحد الخيارات باستخدام **^/V**.



١ **الصورة الحالية/ إجمالي عدد الصور - استخدم </>**
لعرض الصورة السابقة/ التالية.

٢ **عرض - اضغط على ENTER (⊙) للبدء في عرض الشرائح أو للإيقاف المؤقت له.**

٣ **إضافة لقائمة أصدقاء - إضافة صاحب الصورة الحالية إلى قائمة أصدقائي.**

٤ **تدوير - اضغط على ENTER (⊙) لتدوير الصورة في اتجاه عقارب الساعة.**

٥ **تكبير - اضغط على ENTER (⊙) لعرض قائمة [تكبير].**

٦ **تأثير - استخدم </> لاختيار مؤثر نقل فيما بين الصور في عرض الشرائح.**

٧ **سرعة - استخدم </> لاختيار سرعة التأخير بين الصور في عرض الشرائح </> ثح.**

٣. **إضغط على RETURN (↵) للخروج من قائمة الخيارات.**

عرض ألبوم بيكاسا على الويب

استمتع بألبومات الصور من الأصدقاء والعائلة على خدمة بيكاسا على الإنترنت.

اعرض البومات بيكاسا على الويب على التلفزيون الخاص بك

١. في المشغل، قم بتحديد خيار [Picasa Web Albums] في قائمة [NetCast] باستخدام **</>**، واضغط على **ENTER (⊙)**.

يتم عرض الصور المميزة على الشاشة.

٢. استخدم **^/V/</>** لاختيار إحدى الصور واضغط على **ENTER (⊙)** لعرض الصورة في شاشة كاملة.

الزر	تشغيل
▶	يبدأ عرض الشرائح.
INFO / DISPLAY	يعرض قائمة خيارات الصورة.
	إيقاف مؤقت لعرض الشرائح. لاستئناف عرض الشرائح، اضغط على ▶ مرة أخرى.
■	يوقف عرض الشرائح ويعود إلى قائمة بيكاسا.
</>	ينتقل إلى الصورة التالية أو السابقة.

إضافة أصدقاء

إذا قمت بإضافة أصدقاء في قائمة [الأصدقاء]، يمكنك عرض الصور الخاصة بدليل الصورة العامة لأصدقائك.

١. اختر [الأصدقاء] في قائمة بيكاسا باستخدام $\wedge/V/</>$ واضغط على \odot ENTER.



٢. اضغط على \odot ENTER لعرض لوحة المفاتيح الظاهرية.

٣. أدخل اسماً باستخدام لوحة المفاتيح الظاهرية.

ارجع إلى "استخدام لوحة المفاتيح الظاهرية" في صفحة ٧٢ لاستخدام لوحة المفاتيح الظاهرية.

٤. اختر [OK] باستخدام $\wedge/V/</>$ ، واضغط على \odot ENTER لعرض الألبوم الخاص بأصدقائك على الويب.

ملاحظة

- إذا كنت ترغب في حذف صديقك من القائمة، اضغط على الزر الأخضر (G) أثناء تحديد ألبوم الويب.
- إذا كنت ترغب في إضافة المزيد من الأصدقاء، اضغط على الزر الأحمر (R) في القائمة.
- يمكنك إضافة المزيد من ألبومات الويب لأصدقاء حتى 50 ألبوم.

معلومات عن قائمة بيكاسا Picasa

توجد العديد من الخيارات في قائمة بيكاسا. استخدم $\wedge/V/</>$ لتحديد أحد خيارات القائمة واضغط على \odot ENTER لتحديد الخيارات كما هو موضح أدناه.



المتزل - سوف يتم عرض لائحة الصور المميزة.

الأصدقاء - سوف يتم عرض قائمة بأصدقائك.

بحث - أدخل كلمة بحث للبحث عن الصور ذات الصلة. سوف يتم عرض لوحة المفاتيح الظاهرية (صفحة ٧٦).

صورى - يعرض الصور المنظمة في ألبوم بيكاسا على الويب الخاص بك. هذا الخيار لا يكون متاحاً إلا عندما تكون الوحدة في حالة تسجيل الدخول فقط.

التفضيلات - يعرض حتى 50 ألبوم مفضل على الإنترنت مرتبة في ملقم ويب بيكاسا مع حسابك. هذا الخيار لا يكون متاحاً إلا عندما تكون الوحدة في حالة تسجيل الدخول فقط.

تسجيل دخول (تسجيل خروج) - يعرض لوحة المفاتيح الظاهرية لتسجيل الدخول أو للعودة إلى حالة تسجيل الخروج (صفحة ٧٦)

ملاحظة

الصور المعروضة في [صورى] و[التفضيلات] قد تختلف عن الصور التي على متصفح الويب على الكمبيوتر الشخصي.

٣. أدخل كلمة المرور باستخدام لوحة المفاتيح الظاهرة، واضغط على (⊙) ENTER أثناء اختيار [OK].

يظهر ألبوم الويب الخاص بك على الشاشة.

٤. إذا كنت ترغب في تسجيل الخروج، اختر [تسجيل خروج] من قائمة بيكاسا واضغط على (⊙) ENTER.

يمكن أن تقوم هذه الوحدة بالتخزين التلقائي لما يصل إلى ٥ أسماء مستخدمين تم تسجيل دخولها في السابق. يتم عرض لائحة اسم المستخدم عند تحديد الخيار [تسجيل دخول].

اختر أحد أسماء المستخدم المُخزنة في اللائحة واضغط على (⊙) ENTER لعرض لوحة المفاتيح الظاهرة مع إدخال اسم المستخدم المحدد. بعدئذ سوف تحتاج فقط إلى إدخال كلمة المرور لتسجيل الدخول.



اختر رمز [X] واضغط على (⊙) ENTER لحذف اسم المستخدم المخزن.

البحث عن الصور

يمكنك إدخال كلمة بحث للبحث عن الصور ذات الصلة.

١. اختر [بحث] في قائمة بيكاسا باستخدام $\wedge/v/</>$ واضغط على (⊙) ENTER.

٢. أدخل كلمة بحث باستخدام لوحة المفاتيح الظاهرة.

ارجع إلى "استخدام لوحة المفاتيح الظاهرة" في صفحة ٧٢ لاستخدام لوحة المفاتيح الظاهرة.

٣. اختر [OK] باستخدام $\wedge/v/</>$ واضغط على (⊙) ENTER لعرض نتيجة البحث.

سجل الدخول بحسابك

لعرض الصور في ألبوم الويب الخاص بك على الشاشة، سوف تحتاج إلى تسجيل الدخول بحساب بيكاسا الخاص بك.

١. اختر [تسجيل دخول] في قائمة بيكاسا باستخدام $\wedge/v/</>$ واضغط على (⊙) ENTER.



٢. أدخل اسم المستخدم الخاص بك باستخدام لوحة المفاتيح الظاهرة، واضغط على (⊙) ENTER أثناء اختيار [OK].

ارجع إلى "استخدام لوحة المفاتيح الظاهرة" في صفحة ٧٢ لاستخدام لوحة المفاتيح الظاهرة.

٥. اختر مدينة باستخدام $\wedge/V/</>$ واضغط على ENTER (⊙).

٦. استخدم $\wedge/V/</>$ لاختيار [المزل] واضغط على ENTER (⊙) لعرض معلومات الطقس للمدينة المحددة.



اضغط على الزر الأحمر (R) لتبديل العرض بين ترمومتر الفهرنهايت والدرجة المئوية.

٧. استخدم $\wedge/V/</>$ لاختيار المدينة السابقة أو التالية، واضغط على ENTER (⊙) لعرض معلومات الطقس.

لا تُستخدم هذه الخطوة إلا عندما تقوم بإضافة أكثر من مدينة واحدة إلى [مدن مفضلة].



التشغيل

ملاحظة

- لا تكون معلومات الطقس صحيحة دائماً.
- يمكن أن يتم عرض معلومات الطقس بالإنجليزية، إذا لم تكن لتتأكد من إتاحة خدمة أكيوويذر.

استخدام أكيوويذر



شاهد النشرات الجوية المحلية والعالمية على الإنترنت من AccuWeather.com.

عرض معلومات الطقس

١. في المشغل، قم بتجديد خيار [AccuWeather] في قائمة [NetCast] باستخدام $\wedge/V/</>$ ، واضغط على ENTER (⊙).

تظهر قائمة اختيار المدينة على الشاشة.



٢. اضغط على إدخال عند اختيار [أضف مدينة إلى قائمة المدن المفضلة].

٣. اختر منطقة باستخدام $\wedge/V/</>$ واضغط على ENTER (⊙).



٤. اختر مدينة باستخدام $\wedge/V/</>$ واضغط على ENTER (⊙).

إضافة المزيد من المدن

١. استخدم </> لاختيار [مدن مفضلة] في قائمة أكيويزر، واضغط على (⊙) ENTER.



٢. اضغط على (⊙) ENTER أثناء اختيار [أضف مدينة إلى قائمة المدن المفضلة].

٣. حدد منطقة، ومقاطعة ومدينة باستخدام </> و / و زر (⊙) ENTER.

٤. يكرر الخطوات ٢ - ٣ لإضافة حتى ٥ مدن.

اختر رمز [X] واضغط على (⊙) ENTER لحذف المدينة المفضلة المخزنة.

٥. استخدم / و </> لاختيار مدينة من [مدن مفضلة]، واضغط على (⊙) ENTER لعرض معلومات الطقس.

٥ الصيانة

ملحوظات حول الأقراص نقل الوحدة

عند شحن الوحدة

يرجى الاحتفاظ بصندوق الشحن الأصلي ومواد التغليف. إذا رغبت في شحن الوحدة، مع التمتع بأقصى قدر من الحماية، أعد تغليف الوحدة كما كانت مغلفة عند قدومها من المصنع لأول مرة.

حافظ على نظافة الأسطح الخارجية

- لا تستخدم سوائل طيارة مثل رشاش المبيد الحشري بالقرب من الوحدة.
- قد يتسبب المسح مع شدة الضغط في تلف السطح.
- لا تترك منتجات مطاطية أو بلاستيكية تلتصق بالوحدة لفترة طويلة من الزمن.

تنظيف الوحدة

لتنظيف المشغل، استخدم قطعة قماشية ناعمة وجافة. إن كانت الأسطح متسخة للغاية، استخدم قطعة قماشية ناعمة مبللة بمحلول منظف معتدل. لا تستخدم مواد مذيبة قوية مثل الكحول والبنزين ومرقق الدهان، لأن ذلك قد يتسبب في تلف سطح الوحدة.

صيانة الوحدة

الوحدة عبارة عن جهاز ذا تقنية ودقة عالية. عند اتساخ عدسة الالتقاط الضوئية وأجزاء محرك القرص أو تلفها، تضعف جودة الصورة. لمزيد من التفاصيل، يرجى الاتصال بأقرب مركز خدمة معتمد.

التعامل مع الأقراص

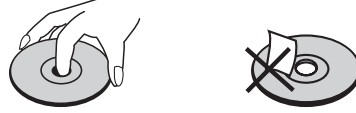

لا تلتصق أي ورقة أو شريط على القرص.

تخزين الأقراص

بعد التشغيل، احفظ القرص في الحافظة. لا تعرض القرص لضوء الشمس المباشر أو مصادر الحرارة ولا تتركه في سيارة متوقفة تتعرض لضوء الشمس المباشر.

تنظيف الأقراص

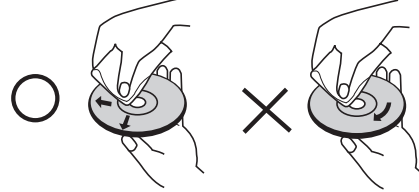

لا تستخدم مواد مذيبة قوية مثل الكحول، والبنزين، ومرقق الدهان، أو المنظفات المتاحة في الأسواق، أو مواد الرش المضادة للكهرباء الساكنة المخصصة في شرائط الكاسيت القديمة.

٦ استكشاف الأعطال وإصلاحها

عام

<ul style="list-style-type: none"> • أدخل سلك الطاقة في فتحة الحائط بإحكام. 	الطاقة لا تعمل.
<ul style="list-style-type: none"> • أدخل قرص قابل للتشغيل. (تأكد من نوع القرص ونظام اللون والرمز الإقليمي). • ضع القرص مع جعل جانب التشغيل لأسفل. • ضع القرص في درج الأقراص على النحو الصحيح. • قم بتنظيف القرص. • قم بإلغاء وظيفة التصنيف أو غير مستوى التصنيف. 	الوحدة لا تبدأ التشغيل.
<ul style="list-style-type: none"> • لم يتم تسجيل زوايا متعددة على فيديو DVD الجاري تشغيله. 	لا يمكن تغيير الزاوية.
<ul style="list-style-type: none"> • لم يتم تسجيل عناوين فرعية على فيديو DVD الجاري تشغيله. 	لا يمكن تغيير لغة العناوين الفرعية أو إيقاف عرضها.
<ul style="list-style-type: none"> • لم يتم تسجيل الملفات بتنسيق تستطيع الوحدة تشغيله. • الوحدة لا تدعم برنامج الترميز الخاص بملف الفيلم. 	لا يمكن تشغيل ملفات / MP3 / WMA / JPEG / DivX.
<ul style="list-style-type: none"> • لا يتم توجيه جهاز التحكم عن بعد تجاه جهاز الاستشعار عن بعد في الوحدة. • جهاز التحكم عن بعد بعيد جدًا عن الوحدة. • هناك عقبة بين جهاز التحكم عن بعد والوحدة. • بطاريات جهاز التحكم عن بعد فارغة. 	جهاز التحكم عن بعد لا يعمل جيدًا.

الصورة

<ul style="list-style-type: none"> • اختر وضع إدخال الفيديو الملائم في التلفزيون حتى تظهر صورة الوحدة على شاشة التلفزيون. • وصل وصلة الفيديو بإحكام. • تحقق من ضبط [إعداد لون HDMI] في قائمة [إعدادات] على العنصر الملائم الذي يتوافق مع اتصال الفيديو الخاص بك. • قد لا يدعم التلفزيون الخاص بك مستوى الاستبانة الذي قمت بضبطه على المشغل. قم بتغيير مستوى الاستبانة للوصول إلى المستوى الذي يقبله تلفزيونك. • مقبس مخرجات HDMI الخاص بالمشغل موصل بجهاز DVI لا يدعم حماية حقوق النشر. 	<p>لا توجد صورة.</p>
<ul style="list-style-type: none"> • أنت تقوم بتشغيل أسطوانة مسجلة بنظام ألوان مختلف عن نظام تلفزيونك. • اضبط مستوى الاستبانة الذي يقبله تلفزيونك. 	<p>يظهر تشويش في الصورة</p>

الصوت

<ul style="list-style-type: none"> • الوحدة في نمط البحث أو الحركة الطيئة أو نمط التوقف المؤقت. • مستوى الصوت منخفض. • افحص توصيل كابل مكبر الصوت. (صفحة ١٨) 	<p>لا يوجد صوت أو الصوت مشوه.</p>
---	-----------------------------------

الشبكة

<ul style="list-style-type: none"> • قد لا يحتوي جهاز تخزين USB الموصل على مساحة كافية. وصل جهاز تخزين USB بمساحة خالية ١ جيجابايت على الأقل. • تأكد من أن الوحدة متصلة بشكل صحيح بشبكة المنطقة المحلية ويمكنك الاتصال بالإنترنت (انظر صفحة ٢٨). • قد لا تكون السرعة عريضة النطاق الخاصة بك كافية لاستخدام ميزات BD-Live. اتصل بموفر خدمة الإنترنت (ISP) واطلب زيادة السرعة عريضة النطاق الخاصة بك. • خيار [توصيل BD-LIVE] في قائمة [إعداد] مضبوط على [ممنوع]. اضبط الخيار على [مسموح]. 	<p>خاصية BD-Live لا تعمل.</p>
<ul style="list-style-type: none"> • قد لا تكون سرعة الخدمة عريضة النطاق الخاصة بك كافية لتدفق خدمات الفيديو. اتصل بموفر خدمة الإنترنت (ISP) واطلب زيادة السرعة عريضة النطاق الخاصة بك. 	<p>غالبًا ما تقوم خدمات تدفق الفيديو (مثل يوتيوب... إلخ) بالتوقف أو "التخزين المؤقت" خلال التشغيل.</p>
<ul style="list-style-type: none"> • برامج الجدار الناري أو البرامج المضادة للفيروسات في ملقم الوسائط الخاص بك عاملة. أوقف تشغيل برامج الجدار الناري أو البرامج المضادة للفيروسات العاملة على الكمبيوتر الشخصي أو ملقم الوسائط الخاص بك. • المشغل غير موصل بشبكة الاتصال المحلية الموصل بها الكمبيوتر الشخصي الخاص بك أو ملقم الوسائط. 	<p>المجلد المشترك أو الملفات المشتركة من الكمبيوتر الشخصي أو ملقم الوسائط الخاص بك لا يتم عرضها في قائمة [رابط محلي].</p>
<ul style="list-style-type: none"> • قد يتم التداخل مع الاتصال اللاسلكي عن طريق الأجهزة المنزلية التي تستخدم الترددات اللاسلكية. انقل المشغل بعيداً عنها. 	<p>لا يمكن توصيل المشغل بنقطة الدخول أو موجه شبكة الاتصال المحلية اللاسلكية.</p>
<ul style="list-style-type: none"> • قد لا يقوم موجه نقطة الدخول أو شبكة الاتصال المحلية اللاسلكية ببث اسم نقطة الدخول الخاص به. اضبط نقطة الدخول الخاصة بك بحيث تبث اسم نقطة الدخول الخاص بها عبر الكمبيوتر الشخصي الخاص بك. 	<p>نقطة الدخول غير معروفة في قائمة "اسم نقطة الدخول".</p>

هذا التصميم والمواصفات عرضة للتغيير دون إشعار.

دعم العملاء

تستطيع تحديث الجهاز مستخدماً أحدث البرامج للارتقاء بتشغيل المنتجات و/ أو إضافة خصائص جديدة. للحصول على أحدث البرامج لهذا البرنامج (إذا قمت بعمل تحديثات)، زر من فضلك موقع <http://lgservice.com> أو اتصل بمركز خدمة عملاء شركة LG للإلكترونيات.

٧ الملحق

إعداد جهاز التحكم عن بعد للتحكم في جهاز التلفزيون الخاص بك

كما يمكنك تشغيل تلفزيون LG/ جولد ستار الخاص بك باستخدام جهاز التحكم عن بعد المزود.

ومع الضغط على زر الطاقة الخاص بالتلفزيون، اضغط على \wedge/\vee PR/CH

قم بتحرير زر POWER الخاص بالتلفزيون لاستكمال الضبط.

وعند استبدال بطاريات جهاز التحكم عن بعد، يمكنك إعادة ضبط جهاز التحكم عن بعد.

التحكم في جهاز التلفزيون باستخدام جهاز التحكم عن بعد المزود

يمكنك التحكم في التلفاز باستخدام الأزرار المذكورة أدناه.

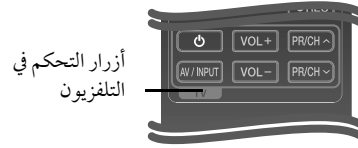

الزر	تشغيل
(TV POWER)	يشغل/ يوقف تشغيل التلفاز.
AV/INPUT	تشغيل مصدر إدخال التلفاز. بين التلفاز ومصادر الإدخال الأخرى.
VOL +/-	يضبط مستوى صوت التلفاز.
PR/CH \wedge/\vee	يمسح لأعلى ولأسفل خلال القنوات المسجلة

ملاحظة

وفقاً للوحدة التي يتم توصيلها، قد لا يمكنك التحكم في التلفزيون الخاص بك باستخدام بعض الأزرار.



قائمة رموز المنطقة

اختر أحد رموز المنطقة من هذه القائمة.

الرمز	المنطقة	الرمز	المنطقة	الرمز	المنطقة	الرمز	المنطقة
SG	سنغافورة	MC	موناكو	FJ	فيجي	AF	أفغانستان
SK	جمهورية سلوفاكيا	MN	منغوليا	FI	فنلندا	AR	الأرجنتين
SI	سلوفينيا	MA	المغرب	FR	فرنسا	AU	أستراليا
ZA	جنوب أفريقيا	NP	نيبال	DE	ألمانيا	AT	النمسا
KR	كوريا الجنوبية	NL	هولندا	GB	بريطانيا العظمى	BE	بلجيكا
ES	أسبانيا	AN	جزر الأنتيل الهولندية	GR	اليونان	BT	بوتان
LK	سريلانكا	NZ	نيوزيلاندا	GL	جرين لاند	BO	بُوليفيا
SE	السويد	NG	نيجيريا	HK	هونغ كونج	BR	البرازيل
CH	سويسرا	NO	النرويج	HU	المجر	KH	كمبوديا
TW	تايوان	OM	عمان	IN	الهند	CA	كندا
TH	تايلاند	PK	باكستان	ID	إندونيسيا	CL	شيلي
TR	تركيا	PA	بنما	IL	إسرائيل	CN	الصين
UG	أوغندا	PY	باراجواي	IT	إيطاليا	CO	كولومبيا
UA	أوكرانيا	PH	الفلبين	JM	جامايكا	CG	الكونغو
US	الولايات المتحدة	PL	بولندا	JP	اليابان	CR	كوستاريكا
UY	أوروغواي	PT	البرتغال	KE	كينيا	HR	كرواتيا
UZ	أوزبكستان	RO	رومانيا	KW	الكويت	CZ	جمهورية التشيك
VN	فيتنام	RU	روسيا الاتحادية	LY	ليبيا	DK	الدانمارك
ZW	زيمبابوي	SA	المملكة العربية السعودية	LU	لوكسمبورج	EC	الإكوادور
		SN	السنغال	MY	ماليزيا	EG	مصر
				MV	المالديف	SV	السلفادور
				MX	المكسيك	ET	أثيوبيا

قائمة رمز اللغة

استخدم هذه اللائحة لإدخال لغتك المفضلة بالنسبة للإعدادات الأولية التالية: [صوت الأسطوانة] و[ترجمة الأسطوانة]
و[قائمة الأسطوانة]

الرمز	اللغة	الرمز	اللغة	الرمز	اللغة	الرمز	اللغة
٨٣٦٨	السندية	٧٦٨٤	الليتوانية	٧٠٨٢	الفرنسية	٦٥٦٥	أفار
٨٣٧٣	السنغالية	٧٧٧٥	المقدونية	٧٠٨٩	الفريزية	٦٥٧٠	الأفريقية
٨٣٧٥	السلوفاكية	٧٧٧١	مالاجاس	٧١٧٦	غاليشيان	٨٣٨١	الألبانية
٨٣٧٦	السلوفينية	٧٧٨٣	الماليزية	٧٥٦٥	الجورجية	٦٥٧٧	الأمهرية
٦٩٨٣	الأسبانية	٧٧٧٦	مالايلام	٦٨٦٩	الألمانية	٦٥٨٢	العربية
٨٣٨٥	السودانية	٧٧٧٣	الماورية	٦٩٧٦	اليونانية	٧٢٨٩	الأرمينية
٨٣٨٧	السواحلية	٧٧٨٢	الماراثية	٧٥٧٦	جرين لاند	٦٥٨٣	الأساميزية
٨٣٨٦	السويدية	٧٧٧٩	المالديفية	٧١٧٨	الغوارانية	٦٥٨٨	الأيارية
٨٤٧٦	التاجالوج	٧٧٧٨	المانغولية	٧١٨٥	الجوجاراتية	٦٥٩٠	الأذربيجانية
٨٤٧١	الطاجيكية	٧٨٦٥	ناورو	٧٢٦٥	الهاوسا	٦٦٦٥	البشكيرية
٨٤٦٥	التاميلية	٧٨٦٩	النيبالية	٧٣٨٧	العبرية	٦٩٨٥	الباسكية
٨٤٦٩	التيلوجية	٧٨٧٩	الترونجية	٧٢٧٣	الهندية	٦٦٧٨	البنغالية
٨٤٧٢	التايلاندية	٧٩٨٢	الأوريا	٧٢٨٥	المجرية	٦٨٩٠	بوتان
٨٤٧٩	التونجية	٨٠٦٥	البنجابية	٧٣٨٣	الأيسلندية	٦٦٧٢	البهارية
٨٤٨٢	التركية	٨٠٨٣	الباشتو	٧٣٧٨	الأندونيسية	٦٦٨٢	البريتونية
٨٤٧٥	التركيانية	٧٠٦٥	الفارسية	٧٣٦٥	اللغة الدولية	٦٦٧١	البلاغارية
٨٤٨٧	التوية	٨٠٧٦	البولندية	٧١٦٥	الأيرلندية	٧٧٨٩	البورمية
٨٥٧٥	الأوكرانية	٨٠٨٤	البرتغالية	٧٣٨٤	الإيطالية	٦٦٦٩	البيلاروسية
٨٥٨٢	الأوردية	٨١٨٥	كويتشوا	٧٤٦٥	اليابانية	٩٠٧٢	الصينية
٨٥٩٠	الأوزبكية	٨٢٧٧	رايتورومانيك	٧٥٧٨	الكانادا	٧٢٨٢	الكرواتية
٨٦٧٣	الفيتنامية	٨٢٧٩	الرومانية	٧٥٨٣	الكشميرية	٦٧٨٣	التشيبكية
٨٦٧٩	الفولايكية	٨٢٨٥	الروسية	٧٥٧٥	الكازاخستانية	٦٨٦٥	الدانماركية
٦٧٨٩	الويلزية	٨٣٧٧	السامسونية	٧٥٨٩	الكرغيزية	٧٨٧٦	الهولندية
٨٧٧٩	الولوفية	٨٣٦٥	اللغة السنسكريتية	٧٥٧٩	الكورية	٦٩٧٨	الإنجليزية
٨٨٧٢	إكسوزا	٧١٦٨	الجليبية الأسكتلندية	٧٥٨٥	الكردية	٦٩٧٩	إسرائيل
٧٤٧٣	اليديشية	٨٣٨٢	الصريرية	٧٦٧٩	اللاوسية	٦٩٨٤	الأستونية
٨٩٧٩	اليوروبا	٨٣٧٢	الكرواتية الصربية	٧٦٦٥	اللاتينية	٧٠٧٩	الفاروزية
٩٠٨٥	الزولو	٨٣٧٨	شونا	٧٦٨٦	اللاتفية	٧٠٧٤	فيجي
				٧٦٧٨	اللينجالا	٧٠٧٣	الفنلندية

تحديث برامج الشبكة

إخطار تحديث الشبكة

قد تكون تحسينات الأداء و/أو الميزات أو الخدمات الإضافية متاحة من وقت لآخر للوحدات المتصلة بشبكة منزلية عريضة النطاق. وإذا كانت هناك برامج جديدة متاحة وكانت الوحدة متصلة بشبكة منزلية عريضة النطاق، سوف يجرب المشغل عن التحديث كما يلي:

الخيار 1:

1. سوف تظهر قائمة التحديث على الشاشة عند تشغيل المشغل.
2. استخدم </> لتحديد الخيار المطلوب ثم اضغط على ENTER (O).



[OK]

يبدأ تحديث البرامج.

[إغفاء]

يُخرج من قائمة التحديث ويعرضها في المرة التالية لإعادة التشغيل.

[إخفاء]

يُخرج من قائمة التحديث ولا تظهر مرة أخرى حتى يتم تحميل البرامج التالية في ملقم التحديث.

الخيار ٢:

إذا كان تحديث البرامج متاحًا من ملقم التحديث، سوف تظهر أيقونة "تحديث" في الجزء السفلي من القائمة الرئيسية. اضغط على الزر الملون بالأزرق (B) للبدء في عملية التحديث.

تحديث البرنامج

يمكنك تحديث المشغل باستخدام أحدث البرامج لدعم تشغيل المنتجات و/أو إضافة ميزات جديدة. ويمكنك تحديث البرامج عن طريق توصيل الوحدة بملقم تحديث البرامج مباشرة.

تحذير

- قبل تحديث البرامج في المشغل الخاص بك، قم بإزالة أي أسطوانات وجهاز USB من المشغل.
- وقبل تحديث البرامج في المشغل الخاص بك، أوقف تشغيل المشغل ثم شغله مرة أخرى.
- خلال إجراء تحديث البرامج، لا تقم بإيقاف تشغيل المشغل أو فصل طاقة التيار المتردد، أو لا تقم بالضغط على أي زر.
- إذا قمت بإلغاء التحديث، أوقف تشغيل الطاقة وقم بتشغيلها للآداء المستقر.
- لا يمكن تحديث هذه الوحدة على نسخة البرامج السابقة.

1. تحقق من اتصال الشبكة وإعداداتها (صفحة ٢٨).

2. قم بتحديد خيار [البرامج] في قائمة [إعدادات] ثم اضغط على إدخال .

3. قم بتحديد خيار [تحديث] واضغط على إدخال .



سوف يقوم المشغل بالتحقق من آخر التحديثات.

تحذير

لا تقم بفصل الطاقة أثناء تحديث البرامج.

ملاحظة

إذا كان التحديث يشمل تحديث المحرك، قد يُفتح درج الاسطوانات أثناء العملية.

٩. وعند اكتمال التحديث، سوف تظهر الرسالة "تم التحديث." وسوف يتم فصل الطاقة تلقائيًا بعد ٥ ثواني.

١٠. قم بتوصيل الطاقة مرة أخرى. النظام يعمل الآن بالنسخة الجديدة.

ملاحظة

قد لا تعمل وظيفة تحديث البرامج بالشكل الملائم وفقًا لبيئة الإنترنت الخاصة بك. وفي هذه الحالة، يمكنك الحصول على أحدث البرامج من مركز خدمة LG للإليكترونيات المعتمد ثم قم بتحديث المشغل الخاص بك. إرجع إلى "دعم العملاء" في صفحة ٨٢.

ملاحظة

- إذا قمت بالضغط على ENTER (⊙) أثناء التحقق من التحديث سوف يؤدي إلى إنهاء العملية.
- إذا لم تكن هناك أي تحديثات متاحة، سوف تظهر الرسالة "لم يعثر على تحديث". اضغط على ENTER (⊙) للعودة إلى قائمة رئيسية.

٤. في حالة وجود إصدار أحدث، سوف تظهر الرسالة "عثر على تحديث جديد". تظهر "هل تريد تحميله؟".



٥. اختر [OK] لتنزيل التحديثات. (عند اختيار [إلغاء] فسوف يتم إنهاء التحديث.)
٦. يبدأ المشغل في تنزيل آخر تحديث من الملقم. (سوف يستغرق التنزيل عدة دقائق وفقًا لحالة الشبكة المحلية الخاصة بك)
٧. وعند استكمال التنزيل، سوف تظهر الرسالة "تم التحميل، هل تريد التحديث؟".
٨. اختر [OK] للبدء في التحديث. (عند اختيار [إلغاء] فسوف يتم إنهاء التحديث ولن يعد الملف المنزل قابلاً لإعادة الاستخدام.) ولتحديث البرامج في المرة التالية، يجب البدء في إجراء تحديث البرامج من البداية مرة أخرى.)

استبانة مخرجات الفيديو

عند استعادة تشغيل الوسائط المحمية غير المنسوخة

COMPONENT VIDEO OUT		HDMI OUT	مخرجات الفيديو
HDMI منفصلة	HDMI موصلة		الاستبانة
576i		576p	576i
576p		576p	576p
720p		720p	720p
1080i		1080i	1080i
576i	1080i	1080p / 24 Hz	1080p / 24 Hz
576i	1080i	1080p / 50 Hz	1080p / 50 Hz

عند تشغيل نسخة الفيديو المحمية

COMPONENT VIDEO OUT		HDMI OUT	مخرجات الفيديو
HDMI منفصلة	HDMI موصلة		الاستبانة
576i		576p	576i
576p		576p	576p
576p	576i	720p	720p
576p	576i	1080i	1080i
576p	576i	1080p / 24 Hz	1080p / 24 Hz
576p	576i	1080p / 50 Hz	1080p / 50 Hz

- قد يتم إعداد إطار الفيديو المخرج 1080p بشكل أوتوماتيكي إلى 24 هرتز أو 50 هرتز حسب كل من قدرة وتفضيل التلفزيون المتصل وبناء على مستوى إطار الفيديو الأصلي الخاص بالمحتوى الموجود على أسطوانة BD-ROM.

التوصيلة الخارجية COMPONENT VIDEO OUT

يمكن أن يؤدي تدفق فيديو اسطوانات BD أو DVD إلى منع القياس التصاعدي على الخرج التنتظاري.

التوصيلة الخارجية VIDEO OUT

دائماً ما يتم إخراج استبانة مقبس VIDEO OUT على مستوى استبانة 576 بت.

التوصيلة الخارجية HDMI

- لإعداد الدقة 576i، سوف تتغير دقة الإخراج الخاصة بـ HDMI OUT إلى 576p.
- إذا قمت باختيار الدقة بشكل يدوي، ثم قمت بتوصيل قابس HDMI بالتلفزيون ولم يقبلها التلفزيون، يتم ضبط الدقة إلى [تلقائي].
- إذا اخترت مستوى استبانة غير مقبول في التلفزيون الخاص بك، سوف تظهر الرسالة التحذيرية. وبعد تغيير الاستبانة، إذا لم يمكنك مشاهدة الشاشة، يرجى الانتظار لمدة ٢٠ ثانية وسوف يعود مستوى الاستبانة تلقائياً إلى مستوى الاستبانة السابق.





إن Gracernote*، شعار Gracernote وطباعة الشعار وشعار "Powered by Gracernote" هي إما علامات تجارية مسجلة أو علامات تجارية مملوكة لشركة Gracernote في الولايات المتحدة و/أو الدول الأخرى.
تقنية التعرف على الموسيقى والبيانات ذات العلاقة توفرها Gracernote.

توفير الطاقة Energy Saving (الاستهلاك الخارجي منخفض الطاقة)



تحتوي منتجات LG على نظام مبتكر مُدمج لاستهلاك الطاقة في وضع الاستعداد.

وهو يستهلك أقل من 0.09 وات في هذا الوضع.
وهكذا يتم استهلاك كميات قليلة من الكهرباء حتى مع إدخال قابس التيار الكهربائي.



"AVCHD" وشعار "AVCHD" هي علامات تجارية لشركات باناسونيك وسوني.

هذا المنتج مُرخص بموجب ترخيص مجموعة براءة اختراع AVC وترخيص مجموعة براءة اختراع VC-1 للاستخدام الشخصي وغير التجاري للمستهلك من أجل (1) ترميز الفيديو بالتوافق مع معيار AVC ومعيار Video VC-1 ("VC-1") و/أو (2) فك ترميز فيديو VC-1 AVC/VC-1 الذي تم ترميزه عن طريق أحد المستهلكين المشتركين في النشاط الشخصي أو غير التجاري و/أو الذي تم الحصول عليه من موفر الفيديو المرخص لتوفير فيديو VC-1 AVC/VC-1. لا يُمنح أن ترخيص أو ينطوي ضمناً بالنسبة لأي استخدامات أخرى. يمكن الحصول على معلومات إضافية من MPEG LA، شركة ذات مسؤولية محدودة. اطلع على <http://www.mpegla.com>.



iPod هي علامة تجارية لشركة Apple ، ومسجلة في الولايات المتحدة وغيرها من البلدان.

iPhone هي علامة تجارية مسجلة لشركة Apple. عبارة "Made for iPod" مصنوع لجهاز iPod تعني أن الملحقات الإلكترونية قد تم تصميمها ليتم توصيلها تحديداً بجهاز iPod وقد تم اعتمادها بواسطة المطور للوفاء بمعايير الأداء الخاصة بشركة Apple.

عبارة "Works with iPhone" يعمل مع جهاز iPod تعني أن الملحقات الإلكترونية قد تم تصميمها ليتم توصيلها تحديداً بجهاز iPod وقد تم اعتمادها بواسطة المطور للوفاء بمعايير الأداء الخاصة بشركة Apple.

شركة Apple ليست مسؤولة عن تشغيل الجهاز أو توافقه مع المعايير التنظيمية ومعايير السلامة.

المواصفات

عام

متطلبات متعلقة بالطاقة:
تيار متردد ٢٤٠-٢٠٠ فولت تقريبًا، ٦٠ / ٥٠ هرتز

• استهلاك الطاقة:
١٢٠ وات

• الأبعاد (العرض؟ الطول؟ الارتفاع):
تقريبًا (٤٣٩×٦٧×٢٨٤ مم) بدون القدم.

• الوزن الصافي (تقريبًا):
٤,٢ كجم

• درجة حرارة التشغيل:
٤١ درجة فهرنهايت إلى ٩٥ درجة فهرنهايت
(٥ درجة مئوية إلى ٣٥ درجة مئوية)

• الرطوبة أثناء التشغيل:
من ٥٪ إلى ٩٠٪.

• مصدر الطاقة (USB):
تيار مباشر 5 فولت 500 ميلي أمبير

المخارج/المدخلات

• VIDEO OUT

1.0 فولت Ω 75، (p-p)، أوم، سالب، مقبس RCA x 1.

• COMPONENT VIDEO OUT

75 Ω sync negative RCA jack x 1 (p-p) 1.0 V (Y)
75 Ω RCA jack x 2 (p-p) 0.7 V (Pr) / (Pb)

• HDMI IN / OUT (فيديو/ صوت):

19 مسبار رفع (معياري HDMI، النوع أ النسخة ١,٣)

• Analogue AUDIO IN

مدخل الصوت التناظري: 2.0 Vrms (10 dB) kHz
RCA jack (LR) x 1 Ω 600

• (DIGITAL IN (OPTICAL 1 / 2

3 فولت (p-p) مقبس بصري x2.

• PORT. IN

Virms 0.5 (مقبس ستريو 3.5 مم)

مواصفات

• نطاق توليف FM:

٨٧,٥ ميغا إلى ١٠٨,٠ ميغا هرتز أو
٨٧,٥ ميغا إلى ١٠٨,٠ ميغا هرتز

• نطاق توليف AM:

٥٢٠ نطاق توليف ١٧١٠ نطاق توليف أو
٥٢٢ نطاق توليف ١٦٢٠ نطاق توليف

المكبر

• إخراج الطاقة: (4 Ω)، (الذروة)

المجموع W ١١٠٠

المقدمة 2 W x ١٨٠

المركز W ١٨٠

الخلف 2 W x ١٨٠

مضخم الصوت (Passive) W ٢٠٠

• إخراج الطاقة: (4 Ω) (4 Ω) THD 10 % (RMS)

المجموع W ٩٨٠

المقدمة 2 W x ١٦٠

المركز W ١٦٠

الخلف 2 W x ١٦٠

مضخم الصوت (Passive) W ١٨٠

النظام

• ليزر:

ليزر أشباه الموصلات

Wavelength: ٤٠٥ nm / ٦٥٠ nm

• نظام الإشارة:

نظام NTSC / PAL المعياري للتلفاز الملون

• الاستجابة لتردد:

20 هرتز إلى 20 كيلو هرتز (عينات 48 كيلو هرتز، 96 كيلو هرتز، 192 كيلو هرتز)

• نسبة الإشارة إلى الضوضاء:

أكثر من ٨٥ ديسبل

• إجمالي التشويه التوافقي:

٠,٠٥ % على 1 وات

• النطاق الديناميكي:

أكثر من ٩٥ ديسبل

• منفذ LAN:

مقبس إيثرنت BASE-T / 100BASE-TX x1, 10

• LAN محلية لاسلكي (هوائي داخلي):

Integrated IEEE 802.11n (2.4 GHz band)
wireless networking access compatible with
.802.11b/g Wi-Fi networks

الليزر



مستقبل لاسلكي

- متطلبات متعلقة بالطاقة:
تيار متردد ٢٤٠-٢٠٠ فولت تقريباً، ٥٠ / ٦٠ هرتز
- استهلاك الطاقة:
يرجى الرجوع إلى الملصق الرئيسي.
- الأبعاد الخارجية (العرض×الارتفاع×الطول):
تقريباً (٣، ٦×٢٥٢، ٦×٢١٣×٦٤ مم) بدون القدم.
- صافي الوزن:
١,٢ كجم
- مخرج الاستقبال:
٥,٨ غيغا هرتز

مكبرات الصوت

- مكبر الصوت الأمامي (الأيسر/ الأيمن)
النوع:
المعاوقة المقدرة:
طاقة الإدخال:
طاقة الإدخال القصوى:
صافي الأبعاد
(العرض X الطول X الارتفاع):
صافي الوزن:
٤ أوم
١٨٠ وات
٣٦٠ وات
١٩٥ X ١٢١٢ X ٢٨٠ مم
٢,٧ كجم
- مكبر الصوت الخلفي (الأيسر/ الأيمن)
النوع:
المعاوقة المقدرة:
طاقة الإدخال:
طاقة الإدخال القصوى:
صافي الأبعاد
(العرض X الطول X الارتفاع):
صافي الوزن:
٤ أوم
١٨٠ وات
٣٦٠ وات
١٩٥ X ١٢١٢ X ٢٨٠ مم
٢,٧ كجم
- مكبر الصوت الأوسط:
النوع:
المعاوقة المقدرة:
طاقة الإدخال:
طاقة الإدخال القصوى:
صافي الأبعاد
(العرض X الطول X الارتفاع):
صافي الوزن:
٤ أوم
١٨٠ وات
٣٦٠ وات
٥٢ X ٧٥ X ٤٠٠ مم
٠,٥٥ كجم
- مضخم الصوت
النوع:
المعاوقة المقدرة:
طاقة الإدخال:
طاقة الإدخال القصوى:
صافي الأبعاد
(العرض X الطول X الارتفاع):
صافي الوزن:
٣ أوم
٢٠٠ وات
٤٠٠ وات
٣٢٠ X ٣٩٤ X ١٩٦ مم
٥,٨ كجم

لا تقبل LG تحت أي ظرف من الظروف وتحت أي بند قانوني، بأي مسؤولية تجاهك أنت أو أي طرف ثالث، سواء في العقد أو الضرر، عن أي أضرار مباشرة أو غير مباشرة أو عرضية أو خاصة أو ناتجة، أو عن أتعاب المحاماة أو المصاريف أو أي أضرار أخرى قد تنشأ عن أو بالارتباط مع خدمات الشبكة، حتى في حالة تصحك بإمكانية حدوث هذه الأضرار.

إن خدمات الشبكة قد يتم إنهاؤها أو وقفها في أي وقت ولا تتحمل LG المسؤولية عن أي شكايها أو ضمانات عن استمرارية توفر أي خدمة شبكة لأي فترة زمنية. يمكن أن يخضع استخدام خدمات الشبكة للشروط والأحكام الإضافية للطرف الثالث موفر الخدمة ذات الصلة. يتم إرسال خدمات الشبكة عن طريق الأطراف الثالثة من خلال شبكات ومرافق إرسال لا تُسيطر عليها LG. لا تقبل LG صراحة بأي مسؤولية أو التزام عن أي انقطاع أو تعليق لأي خدمة شبكة.

كما أن LG لن تكون مسؤولة عن ولا مُلزَمة بخدمة العملاء ذات الصلة بخدمات الشبكة. يجب توجيه أي أسئلة أو طلبات إلى موفري خدمة الشبكة المعنيين مباشرة.

المقصود من "خدمة أو خدمات الشبكة" هو خدمات الطرف الثالث التي يمكن الوصول إليها من خلال هذا المنتج والتي تشمل، على سبيل المثال لا الحصر، جميع البيانات والبرامج والارتباطات والرسائل ومقاطع الفيديو والمحتويات الأخرى الموجودة به أو المستخدمة بالارتباط معه.

"LG" هي شركة LG للإلكترونيات والشركة الأم وجميع الشركات التابعة لها والشركات المرتبطة بها في جميع أنحاء العالم.

معلومات هامة عن خدمات الشبكة

من فضلك اقرأ جيداً. يخضع استخدام خدمات الشبكة للشروط والأحكام التالية.

يتطلب استخدام خدمات الشبكة وصلة إنترنت تُباع منفصلة وتكون أنت فقط المسؤول عنها. قد تكون خدمات الشبكة محدودة أو محظورة وفقاً للجودة والإمكانات والحدود الفنية لخدمة الإنترنت الخاصة بك.

تنتهي خدمات الشبكة إلى أطراف ثالثة ويمكن أن تكون محمية بحقوق النشر وبراءة الاختراع والعلامة التجارية و/أو قوانين الملكية الفكرية الأخرى. تُقدم إليك خدمات الشبكة بشكل فردي لاستخدامك الشخصي غير التجاري. ودون الحصول على موافقة صريحة من قبل مالك المحتوى أو موفر الخدمة ذي الصلة، لا يجوز أن تقوم بتعديل أو نسخ أو إعادة نشر أو تحميل أو الإعلان عن أو إرسال أو ترجمة أو بيع أو إنشاء الأعمال المشتقة أو استغلال أو التوزيع بأي شكل من الأشكال أو عن طريق أي وسط لأي من المحتوى أو الخدمات التي يمكن الوصول إليها من خلال هذا المنتج.

لا تتحمل LG المسؤولية عن استخدامك لخدمات الشبكة. وتُقدم خدمات الشبكة "كما هي". وإلى أبعد مدى يسمح به القانون، لا تتحمل LG المسؤولية عن أي شكايها أو ضمانات من أي نوع كان (١) عن دقة أو صلاحية أو موائمة أو قانونية أو اكتمال أي خدمة شبكة متاحة من خلال هذا المنتج أو (2) أن تكون خدمات الشبكة خالية من الفيروسات أن العناصر الأخرى التي يمكن أن تُصيب هذا المنتج أو تُضر به أو تتسبب في إتلافه وبجهاز الكمبيوتر أو التلفزيون أو الأجهزة الأخرى أو أي ممتلكات أخرى. تُعبر LG بوضوح عن عدم قبولها لأي ضمانات ضمنية، بما في ذلك على سبيل المثال لا الحصر الضمانات الخاصة بالتقنية للتسويق أو الملائمة لأغراض خاصة.

إشعار خاص بالبرمجيات المتوفرة المصدر

- OpenSSL:
- برنامج التشفير مكتوب بواسطة إريك يانج (eay@cryptsoft.com).
- البرنامج مكتوب بواسطة تيم هودسون (mailto:tjh@cryptsoft.com).
- تم تطوير البرنامج بواسطة مشروع OpenSSL لاستخدامه في مجموعة أدوات OpenSSL (http://www.openssl.org).
- حقوق النشر محفوظة © ٢٠٠٤ جلين راندرز-بيهرسون
- portmap: حقوق النشر محفوظة © ١٩٩٠ مجلس أمناء جامعة كاليفورنيا.
- ptmalloc: حقوق النشر محفوظة © ٢٠٠١-٢٠٠٦ وولفرام كلوجر
- ++UnitTest: حقوق النشر محفوظة © ٢٠٠٦ نوبل لوبيز وتشارلز نيكلسون
- UPnP SDK: حقوق النشر محفوظة © ٢٠٠٣-٢٠٠٠ شركة Intel
- strace: حقوق النشر محفوظة © ١٩٩١، ١٩٩٢ بول كارنيبيرج
- حقوق النشر محفوظة © ١٩٩٣ برانكو لانكستر
- حقوق النشر محفوظة © ١٩٩٣ ألريتش بيجيلو
- حقوق النشر محفوظة © ١٩٩٥، ١٩٩٦ مايكل إليزابيث تشاستين
- حقوق النشر محفوظة © ١٩٩٣، ١٩٩٤، ١٩٩٥، ١٩٩٦ ريك سلادكي
- حقوق النشر محفوظة © ١٩٩٩، ٢٠٠٠ ويشرتت أكيتمان
- xml٢: حقوق النشر محفوظة © ١٩٩٨-٢٠٠٨، دانيال فيلارد
- ++XML-RPC For C/C: حقوق النشر محفوظة © ٢٠٠١ لصالح شركة First Peer، جميع الحقوق محفوظة.
- zlib: حقوق النشر محفوظة © ١٩٩٥-٢٠٠٢ جين-لوب جيلي ومارك إدلر.
- جميع الحقوق محفوظة.
- يصرح بجاناً لأي شخص حصل على نسخة من هذا البرنامج والملفات الوثائقية المصاحبة له ("البرنامج") بالتعامل في البرنامج دون تعديله أو دمج أو نشره أو توزيعه أو ترخيصه من الباطن و/أو بيع نسخ منه، ودون السماح للأشخاص الذين قدم لهم هذا البرنامج بفعل ذلك، بشرط مراعاة الشروط التالية.
- تم توفير البرنامج "كما هو" دون ضمان من أي نوع، صراحةً أو ضمناً، بما في ذلك - على سبيل المثال لا الحصر - الضمانات الخاصة بقابلية العرض التجاري والتسويق والملاءمة لغرض معين وعدم التعدي، ولا يكون المؤلف أو أصحاب حقوق النشر مسؤولين في أي حال من الأحوال عن أية مطالبة أو تعويضات أو أي التزام آخر سواء بشأن أي إجراء في العقد أو أضرار أو خلاف ذلك، والتي تنشأ من الاتصال بالبرنامج أو تنتج عنه أو تتعلق به أو باستخدامه أو أية معاملات أخرى في هذا البرنامج.

- تخضع الملفات التنفيذية التالية والمرخصة برخصة جنو العمومية والمكتبات المرخصة برخصة جنو العمومية الصغرى والمستخدمة في هذا المنتج لاتفاقيات الترخيص ، ٠ / GPL٢ ، ١ / LGPL٢ (رخصة جنو العمومية ٢ / رخصة جنو العمومية الصغرى ٢-١).
- الملفات التنفيذية المرخصة برخصة جنو العمومية:
- bash, busybox, cramfs, dhcpcd, ٦, ٢, Linux kernel, e٢fsprogs, fdisk, mkdosfs, mtd-utis, net-tools, ٣, ٠, ٢٥b, sysutils, tcpdump, tftpd, -procps, samba, tinylog, unzip, utelnetd
- المكتبات المرخصة برخصة جنو العمومية الصغرى:
- uClibc, DirectFB, blowfish, cairo, ffmpeg, iconv, libusb, mpg١٢٣
- مكتبة الموقع الإلكتروني: gsoap
- تعرض LG Electronics توفير رمز مصدري لك على مشغل أقراص مضغوطة مقابل رسم يغطي تكلفة التوزيع، مثل تكلفة وسائل الإعلام والشحن والتسليم بناء على طلب البريد الإلكتروني لشركة LG Electronics على البريد الإلكتروني: mailto:opensource@lge.com
- هذا العرض سار لفترة ثلاثة (٣) سنوات من تاريخ توزيع المنتج بواسطة LG Electronics
- يمكنك الحصول على نسخة من رخصة جنو العمومية ورخصة جنو العمومية الصغرى من <http://www.gnu.org/licenses/> و <http://www.gnu.org/licenses/old/licenses/gpl.html>.
- يمكنك أيضاً الحصول على نسخة من رخصة gSOAP العامة من <http://www.cs.fsu.edu/~engelen/license.html>
- يستند هذا البرنامج جزئياً على عمل the Independent JPEG Group، حقوق النشر محفوظة © ١٩٩٠-١٩٩٨، توماس جي لين. هذا المنتج يشمل
- ++boost C: حقوق النشر محفوظة © Beman Dawes ٢٠٠٣-١٩٩٩
- c-ares: حقوق النشر محفوظة © ١٩٩٨ لصالح معهد تكنولوجيا ماساتشوستس.
- curl: حقوق النشر محفوظة © ١٩٩٦-٢٠٠٨، دانيال ستينبرج
- expat: حقوق النشر محفوظة © ٢٠٠٦ أكسبات ميتنيز
- freetype: حقوق النشر محفوظة © ٢٠٠٣ مشروع Free-Type (www.freetype.org).
- jpeg: يستند هذا البرنامج جزئياً على عمل the Independent JPEG Group، حقوق النشر محفوظة © ١٩٩٠-١٩٩٨، توماس جي لين.
- mng: حقوق النشر محفوظة © ٢٠٠٧-٢٠٠٠ جيرارد جوين، جلين راندرز-بيهرسون
- ntp: حقوق النشر محفوظة © ديفيد إلميلز ١٩٩٢-٢٠٠٩

يتم إدراج برمجيات Gracenote وكل جزء من بيانات Gracenote لكم "كما هو". لا تقدم Gracenote أية عروض أو ضمانات، صريحة أو متضمنة، فيما يتعلق بدقة أي من بيانات Gracenote في مزودات Gracenote. تحتفظ Gracenote بحقوقها في حذف البيانات من مزودات Gracenote أو تغيير فئات البيانات لأي سبب تراه Gracenote كافياً. لا نقدم ضمانات على أن برمجيات Gracenote أو مزودات Gracenote خالية من الأخطاء أو أن عمل برمجيات Gracenote أو مزودات Gracenote لن ينقطع. لا نلتزم Gracenote بتزويدكم بأنواع أو فئات البيانات الجديدة المحسنة أو الإضافية التي قد تقدمها Gracenote في المستقبل وتحتفظ بحريتها في إيقاف خدماتها في أي وقت.

تتكرر GRACENOTE أية ضمانات صريحة أو متضمنة، بما في ذلك، ولا يقتصر على، الضمانات المتضمنة المقدمة على إمكانية التسويق والملاءمة لأغراض معينة والعنوان وعدم الإخلال. لا تضمن برمجيات GRACENOTE أو أي مزود لـ GRACENOTE. لن تتحمل GRACENOTE في أية حالة مسؤولية أية أضرار عرضية أو تبعية أو أية أرباح تتم خسارتها أو عائدات تتم خسارتها.

© Gracenote, Inc. ٢٠٠٩

اتفاقية ترخيص المستهلك من Gracenote®

يحتوي هذا التطبيق أو الجهاز على برمجيات من Gracenote, Inc. في إيمبريفيل، كاليفورنيا ("Gracenote"). والبرمجيات المقدمة من Gracenote ("برمجيات Gracenote") تمكن هذا التطبيق من التعرف على الأقراص و/أو الملفات والحصول على المعلومات المرتبطة بالموسيقى، بما في ذلك الاسم والفنان والأغنية والعنوان ("بيانات Gracenote") من المزودات عبر الإنترنت أو من قواعد البيانات المدججة (بشار إليها مجتمعة بمصطلح "مزودات Gracenote") بالإضافة إلى تأدية وظائف أخرى. يمكنك استخدام بيانات Gracenote حسب وظائف المستهلك المقصودة لهذا التطبيق أو الجهاز فقط.

أنت توافق على استخدام بيانات Gracenote وبرمجيات Gracenote، ومزودات Gracenote لاستخدامك الشخصي فقط وغير التجاري. أنت توافق على عدم منح أو نسخ أو نقل أو تحويل برمجيات Gracenote أو أي من بيانات Gracenote إلى أي طرف ثالث. أنت توافق على عدم استخدام أو استغلال بيانات Gracenote، أو برمجيات Gracenote أو مزودات Gracenote إلا وفق الشروط الموضحة هنا.

أنت توافق على أن ترخيصك غير الحصري لاستخدام بيانات Gracenote وبرمجيات Gracenote ومزودات Gracenote سوف يصبح لاغياً إذا انتهكت هذه الشروط. وإذا تم إلغاء ترخيصك، توافق على التوقف عن أي وكل استخدام لأي من بيانات Gracenote وبرمجيات Gracenote ومزودات Gracenote. تحتفظ Gracenote بحقوقها في جميع بيانات Gracenote وبرمجيات Gracenote ومزودات Gracenote، بما في ذلك حقوق الملكية. لن تتحمل Gracenote في ظل أية ظروف مسؤولية أية دفعات إيلك عن أية معلومات تقدمها. أنت توافق على أن Gracenote, Inc. تستطيع التصرف وفق حقوقها في ظل هذه الاتفاقية ضدك مباشرة وباسمها الخاص.

تستخدم خدمات Gracenote وسيلة تعريف فريدة لتعقب الاستعلامات لأغراض إحصائية. والغرض من وسيلة التعريف الرقمية المحددة عشوائياً هو السماح لخدمات Gracenote بإحصاء الاستعلامات بدون معرفة شيء عن هوياتكم. للحصول على المزيد من المعلومات، نرجو زيارة صفحة سياسة الخصوصية على موقع Gracenote عبر الإنترنت لخدمات Gracenote.

