

User's Guide Specification

담당	관리자
JangJH 10.01.15	KANG KWANG SUK 10.01.15

1. Model Description

MODEL	PK550-UA, PJ350-UA	BRAND	LG	Part No.	MFL62861004 (1001-REV01)
SUFFIX	MEXICO	Product Name	PK550, PJ350		

2. Printing Specification

1. Trim Size (Format) : 185mm x 260 mm
2. Printing Colors
 - Cover : 1 COLOR (BLACK)
 - Inside : 1 COLOR (BLACK)
3. Stock (Paper)
 - Cover : Coated paper , S/White 150 g/m²
 - Inside : Uncoated paper , 백상지 60 g/m²
4. Printing Method : Off set
5. Bindery : Perfect Bind
6. Language : Spanish (1)
7. Number of pages : 120

NOTES

"This part contain Eco-hazardous substances (Pb, Cd, Hg, Cr6+, PBB, PBDE, etc.) within LG standard level, Details should be followed Eco-SCM management standard[LG(56)-A-2524]. Especially, Part should be followed and controlled the following specification.
 (1)Eco-hazardous substances test report should be submitted when Part certification test and First Mass Production.
 (2) Especially, Don't use or contain lead(Pb) and cadmium(Cd) in ink.

3. Special Instructions

(1) Origin Notification

- | | | | |
|-----------------------------|--------------------------------|---------------------------------|-------------------------------|
| * LGEMX : Printed in Mexico | * LGENT : Printed in China | * LGEMA : Printed in Poland | * LGETH : Printed in Thailand |
| * LGERS : Printed in Mexico | * LGENP : Printed in China | * LGEWA : Printed in U.K. | * LGEVN : Printed in Vietnam |
| * LGEAZ : Printed in Brazil | * LGEIL : Printed in India | * LGEEG : Printed in Egypt | |
| * LGESP : Printed in Brazil | * LGEDI : Printed in Indonesia | * LGERA : Printed in Russia | |
| * LGESY : Printed in China | * LGEIN : Printed in Indonesia | * LGEAK : Printed in Kazakhstan | |

4. Changes

9				
8				
7				
6				
5				
4				
3				
2				
1	01/26/10	Diana Guerra	PEND	Change manual contents (NOM Errors)
REV. NO.	MM/DD/YY	SIGNATURE	CHANGE NO.	CHANGE CONTENTS

Pagination sheet

P/NO. [MFL62861004](#)
Total pages : 120 pages

Front cover

LG(EN)
P/NO.

	2
--	---	------

--	--	--

		119
--	--	------------

Rear cover

--



MANUAL DE USUARIO TELEVISOR PLASMA

Lea atentamente este manual antes de poner en marcha su equipo y guárdelo para futuras consultas.



ADVERTENCIA / PRECAUCIÓN



ADVERTENCIA / PRECAUCION
RIESGO DE CHOQUE ELECTRICO
NO ABRIR



PARA REDUCIR EL RIESGO DE DESCARGA ELECTRICA NO RETIRE LA CUBIERTA NI LA PARTE POSTERIOR DE ESTE APARATO.



El símbolo de descarga dentro del triángulo equilátero, señala al usuario la presencia de voltaje peligroso sin aislamiento en el interior del aparato de tal intensidad que podría presentar riesgo de descarga eléctrica.



El símbolo de admiración dentro del triángulo equilátero, indica al usuario que el manual que acompaña a este aparato contiene instrucciones referentes a su funcionamiento y mantenimiento.

ADVERTENCIA/PRECAUCION

PARA REDUCIR EL RIESGO DE INCENDIO O DESCARGA ELECTRICA, NO EXPONGA EL TELEVISOR A LA LLUVIA O HUMEDAD.

INSTRUCCIONES DE SEGURIDAD

INSTRUCCIONES DE SEGURIDAD IMPORTANTES

Lea estas instrucciones.

Guarde estas instrucciones.

Tenga en cuenta todas las advertencias.

Siga todas las instrucciones.



- 1 No utilice este producto cerca del agua.



- 2 Límpielo sólo con un paño seco.



- 3 No bloquee las aberturas de ventilación. Instale siguiendo las instrucciones del fabricante.



- 4 No lo coloque cerca de fuentes de calor, como radiadores, rejillas de aire caliente, estufas u otros aparatos (incluidos los amplificadores) que emitan calor.



- 5 Proteja el cable de alimentación para que no lo pisen ni aplasten, especialmente en las clavijas, las tomas y el punto de salida del aparato



- 6 Utilice únicamente acoplamientos y accesorios especificados por el fabricante.



- 7 Utilícelo sólo con el estante fijo o con ruedas, trípode, soporte o mesa especificados por el fabricante o con el accesorio suministrado con el aparato. Si utiliza un carrito, tenga cuidado al moverlo junto con el aparato para evitar lesiones en caso de que éste se caiga.



- 8 Desenchufe este producto en caso de no utilizarlo durante un largo periodo de tiempo. Desenchufe este equipo durante tormentas con aparato eléctrico o si no piensa usarlo durante largos períodos de tiempo.

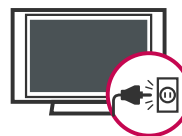

- 9 Sólo el personal calificado puede encargarse del servicio técnico. La asistencia técnica es necesaria si el aparato presenta algún daño, como por ejemplo, si el cable o la clavija de alimentación están dañados, si se derrama líquido o se introducen objetos dentro del aparato, si el aparato ha estado expuesto a la lluvia o humedad, si no opera correctamente o si se ha caído.

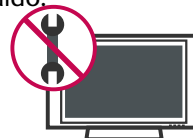

INSTRUCCIONES DE SEGURIDAD

10 No toque el aparato o la antena durante una tormenta eléctrica.

11 Cuando monte el televisor en la pared, asegúrese de no colgar el televisor en cables eléctricos y de señal de la parte trasera.

12 No golpee el producto ni permita que le caigan objetos encima ni en la pantalla.

13 **PRECAUCIÓN** en cuanto al cable de alimentación: Se recomienda colocar la mayoría de los aparatos en un circuito dedicado. Es decir, un circuito de salida única que alimenta sólo a ese aparato y que no tiene tomas o circuitos adicionales. Compruebe la página de especificaciones de este manual del propietario para estar seguro.

No conecte demasiados electrodomésticos a la misma toma de pared de corriente alterna ya que hacerlo podría suponer riesgo de incendio o choque eléctrico.

No sobrecargue las tomas de pared. Las tomas de pared sobrecargadas, sueltas o dañadas, los alargadores, los cables de alimentación deshilachados o el aislante agrietado de los cables podrían resultar peligrosos. Cualquiera de estas condiciones podría provocar un incendio o una descarga eléctrica. Examine periódicamente el cable de su aparato y si parece dañado o deteriorado, desenchúfelo, deje de usarlo y solicite al centro de servicio técnico autorizado que lo sustituyan por un nuevo equivalente. Proteja el cable de alimentación de daños físicos o mecánicos y evite doblarlo, aplastarlo, pellizcarlo o pisarlo con una puerta o caminar sobre él. Ponga especial atención en los enchufes, tomas de pared y el punto por donde el cable sale del aparato.

No manipule la TV con el cable de alimentación enchufado. No utilice cables de alimentación dañados o mal conectados. Asegúrese de desenchufar el cable de alimentación sujetando el enchufe. No tire del cable de alimentación para desenchufar la TV.

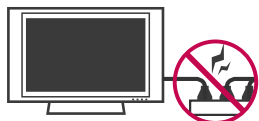

14 **ADVERTENCIA** - A fin de reducir el riesgo de incendio o choque eléctrico, no esponga este aparato a la lluvia, humedad u otros líquidos. No toque la TV con las manos mojadas. No instale este producto cerca de objetos inflamables como gasolina o velas, ni esponga la TV al flujo directo de aparatos de aire acondicionado.



15 No esponga este aparato a goteos o salpicaduras, ni coloque sobre él objetos que contengan líquidos, como floreros, tazas, etc. (por ejemplo en estantes sobre la unidad).



16 TOMA A TIERRA

Asegúrese de conectar el cable de toma a tierra para evitar posibles descargas eléctricas. (es decir, que una TV con un enchufe de tres polos, debe conectarse a una toma de pared con tres polos). Si no es posible la puesta a tierra, contacte con un electricista calificado para que instale un interruptor automático independiente. No intente conectar la unidad a tierra mediante cables telefónicos, pararrayos o tuberías de gas.

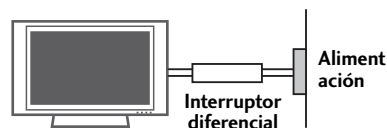

17 **DESCONECTAR EL DISPOSITIVO DE LA RED**
Este dispositivo se desconecta desenchufándolo del cable de red. El enchufe debe con tar con un acceso sin obstáculos.

18 Mientras esta unidad esté conectada a un tomacorriente de ca se desconectará de dicha fuente aunque apague la unidad mediante el INTERRUPTOR DE PRENDIDO.

19 Limpieza

Antes de iniciar labores de limpieza, desenchufe el cable de alimentación y limpie cuidadosamente la unidad con un paño suave para evitar arañazos superficiales. No rocíe directamente agua vaporizada u otros líquidos sobre la TV para evitar posibles choques eléctricos. No limpie la unidad con productos químicos como alcoholes, disolventes o benceno.

20 Transporte

Asegúrese de que el producto esté apagado, desenchufado y que todos los cables hayan sido desconectados. Harán falta dos o más personas para transportar TVs de gran tamaño. No someta el panel frontal de la TV a presiones o esfuerzos excesivos.

21 Ventilación

Instale su TV en un lugar que disponga de ventilación apropiada. No la instale en espacios cerrados como, por ejemplo, una estantería. No cubra el producto con paños u otros materiales, como plásticos, mientras esté enchufada. No instale la unidad en lugares con exceso de polvo.

22 Tenga cuidado de no tocar las aberturas de ventilación. Al ver la televisión durante un largo período, la aberturas de ventilación pueden calentarse.

23 Si percibe olor a quemado o de cualquier otro tipo, o detecta sonidos extraños procedentes de su TV, desenchufe el cable de alimentación y contacte con el servicio técnico autorizado.

24 No presione en exceso el panel con sus manos u objetos afilados, como tornillos, lápices o bolígrafos, y evite rayarlo.

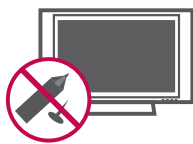

25 Mantenga el producto lejos de la luz directa del sol.

CONTENIDO

ADVERTENCIA / PRECAUCIÓN	2
ADVERTENCIA	3
FUNCIONES DE ESTE TV	8

PREPARACIÓN

Accesorios	9
Información del panel frontal	10
Información del panel posterior	13
Instrucciones	15
Organizador de cables	17
Instalación de un pedestal de escritorio	18
Soporte del eslabon giratorio	18
Montaje para la pared VESA	19
Fijación de la TV a la pared para evitar que se caiga cuando esté instalada sobre un soporte tipo pedestal	20
Conexión de la Antena o cable	21

CONEXIONES DE EQUIPO EXTERNO

Instalación del HDSTB	22
Instalación del DVD	25
Instalación del VCR	27
Configuración de otra fuente de A/V	28
Conexión USB	28
Conexión de salida de Audio	29
Instalación de la PC	30

VER LA TV / CONTROL DE CANAL

Funciones de los botones del control remoto	36
Encendido del TV	38
Ajuste del Canal	38
Ajuste del volumen	38
Configuración Inicial	39
Selección y ajuste del menú pantalla	40
Quick Menu (menú rápido)	42
Búsqueda de canales	
- Escaneo automático (Sintonización automática) ...	43

- Agregar/Eliminar los Canales (Sintonización Manual)	44
- Edición de Canal	45
Lista de Canales	46
Configuración de los canales favoritos	47
Lista de Favoritos	47
Info. Breve	48
Lista de entradas	49
Etiqueta de entrada	50
Modo AV	51
SIMPLINK	52

USB

Modos de Entrada	54
Lista de Fotos	55
Lista de Música	61

CONTROL DE IMAGEN

Tamaño de la Imagen (Control de Relacion de aspecto)	64
Asistente de Imagen	66
 Ahorro de Energía	68
Ajustes de la Imagen Prestablecida (Modo imagen)	69
Control Manual de Imagen- Modo usuario	70
Tecnología de Mejora de la Imagen	71
Control Experto de Imagen	72
Restablecimiento de la imagen	74
Modo Demo	74
Minimización de imagen fantasma	75

CONTROL DE SONIDO Y DE IDIOMA

Nivelador Automático de volumen	76
Voz Clara II	77
Ajuste de sonido preestablecido (Modo de audio) ..	78
Ajuste de sonido - Modo usuario	79
Ajuste de Balance	81
Disposición de bocinas de TV	82
Reajuste de audio	83
Disfrute de la transmisión Estéreo/SAP	84
Idioma del audio	85
Selección del lenguaje en la pantalla	86
Subtítulos	
- Sistemas de texto oculto de programas analógicos ..	87
- Sistemas de texto oculto de programas digitales ..	88
- Opciones del texto oculto	89

CONFIGURACIÓN HORARIA

Programación del reloj	
- Configuración Auto del Reloj	90
- Configuración Manual del Reloj	91
Ajustes de Encendido / Apagado Automático del temporizador	92
Configuración del temporizador de apagado automático	93

CONTROL PATERNO /CLASIFICACIONES

Establecer contraseña y bloqueo del sistema ..	94
Bloqueo de canales	97
Clasificaciones de Películas y TV	98
Clasificación Descargable	101

Bloqueo de entrada externa	102
Bloqueo de teclas	103

APÉNDICE

Lista de verificación de problemas	104
Mantenimiento	106
Especificaciones del producto	107
Códigos de IR	110
Configuración de dispositivo externo del control ...	112

FUNCIONES DE ESTE TV

- Esta característica no se encuentra disponible para todos los modelos.



Televisión de alta definición. El sistema de emisión y reproducción de TV digital de alta resolución está compuesto por casi un millón o más de píxeles, pantallas con relación de aspecto 16:9 y audio digital AC3. Un sub-equipo de TV digital, formato HDTV incluye resoluciones de 1 080 entrelazado y 720 progresivo.



Este televisor cuenta con las calibraciones concretas necesarias para la certificación profesional por parte de la Imaging Science Foundation. El usuario podrá acceder a los modos "día" y "noche" ISF resultantes a fin de aprovechar al máximo todo lo que su HDTV de LG puede ofrecer.

CALIBRE COMO UN PROFESIONAL:

El modo ISFccc permite realizar calibraciones sofisticadas y detalladas.

La realización de calibraciones detalladas debe ser realizada por un técnico certificado.

Por favor, contacte con su distribuidor local para solicitar la asistencia de un técnico certificado por ISF.



El modo AV dispone de tres ajustes preestablecidos de imagen y audio. Este permite al espectador cambiar rápidamente entre los ajustes comunes. Incluye los modos Cine, Deportes y Juego.



Mejora y amplifica automáticamente el sonido dentro del rango de frecuencia de la voz humana para ayudar a mantener audibles los diálogos ante un aumento del ruido de fondo.



Muestra una definición FULL HD 1 920 x 1 080 progresivo para una imagen mas detallada.



Fabricado bajo licencia de Dolby Laboratories. "Dolby" y el símbolo de la doble-D son marcas comerciales de Dolby Laboratories.



HDMI™, el logotipo HDMI y el interfaz multimedia de alta definición son marcas comerciales o registradas de HDMI Licensing LLC."



A diferencia de otros sensores que sólo detectan la luminosidad de la luz ambiental, el "Sensor inteligente" de LG usa 4 096 niveles de detección para evaluar su entorno. Usando un sofisticado logaritmo, el televisor LG procesa elementos relativos a la calidad de imagen incluyendo el brillo, contraste, color, nitidez y el balance de blancos. El resultado es una imagen optimizada para su entorno, más agradable para el espectador y capaz de ahorrar hasta un 50% del consumo eléctrico.



Ver vídeos, fotos y escuchar música en su TV a través de USB 2.0 ("vídeos" depende del modelo).



INFORMACIÓN IMPORTANTE PARA EVITAR EL EFECTO "DEGRADACIÓN DE LA IMAGEN POR SOBREEXPOSICIÓN / QUEMADO" EN LA PANTALLA DE SU TELEVISOR

- Al visualizar una imagen fija (Ej.: logotipos, menús de pantalla, videojuegos e imágenes procedentes de computadoras) en el televisor durante un período de tiempo prolongado, dicha imagen puede quedar impresa permanentemente sobre la pantalla. Este fenómeno se conoce como "degradación de la imagen por sobreexposición" o "quemado". Problema que no está cubierto por la garantía del fabricante.
- A fin de evitar la degradación de la imagen por sobreexposición, no permita la visualización de imágenes fijas en su pantalla durante un período de tiempo prolongado (2 horas o más para una pantalla LCD, 1 hora o más para pantallas de plasma).
- El efecto de degradación de imagen por sobreexposición también puede producirse en las zonas de bandas del formato letterbox (apaisado) de su televisor si usa el ajuste de formato de pantalla en 4:3 durante un período de tiempo prolongado.

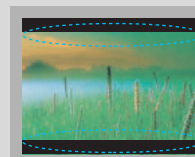
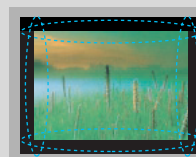
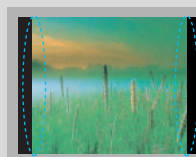

PREPARACIÓN

ACCESORIOS

Asegurese de que los siguientes accesorios estén incluidos con su TV. Si algún accesorio no está incluido, favor de contactar al distribuidor del producto en el lugar donde realizó la compra.

Los accesorios que se incluyen pueden ser diferentes a los de las imágenes a continuación.

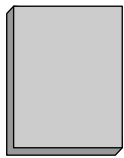

Manual de Usuario

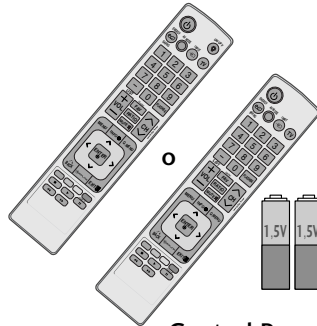

Control Remoto,
Baterías

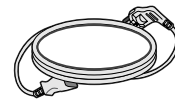

Cable de
Alimentación

(Excepto 60PK250, 60PK540,
60PK550, 60PK280, 60PK290)

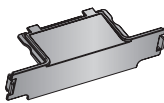

Cubierta de protección
(Refiérase a la p.16)

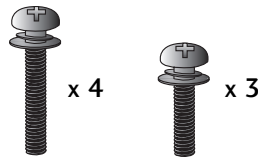

M4x28 x 4 M5x14 x 3
para la base
ensamblada
(Refiérase a la p.15)



Sujetacables

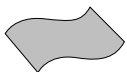

Paño de limpieza
(No incluido en todos los modelos)

- * Solo limpie las manchas exteriores con un paño.
- * No limpie con demasiada fuerza para intentar quitar las manchas. Tenga cuidado, ya que si limpia con demasiada fuerza podría rayar o decolorar la superficie.

Opciones Extras (Adicionales)

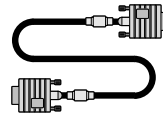

Cable D-sub de 15 terminales

Cuando utilice la conexión VGA (cable D-sub de 15 pins) para la PC, el usuario debe usar cables de interfaz de señal recubiertos (cable D-sub de 15 clavijas) con núcleos de ferrita para mantener el cumplimiento estándar del producto.



Núcleo de ferrita
(Gris)
(Esta característica no se encuentra disponible para todos los modelos.)

El núcleo de ferrita se puede utilizar para reducir las ondas electromagnéticas en el cable de audio del ordenador.
Enrolle dos veces el cable de audio del ordenador al núcleo de ferrita y después, conecte los cables a la TV como indica la imagen siguiente.

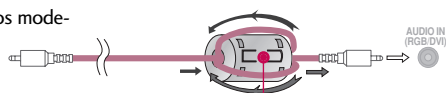

Coloque el núcleo de ferrita cerca de la toma de entrada de AUDIO (RGB/DVI) en la pantalla.



Núcleo de ferrita
(Negro)
(Esta característica no se encuentra disponible para todos los modelos.)

El núcleo de ferrita puede usarse para reducir la onda electromagnética al conectar el cable de alimentación.

Cuanto más cerca esté el núcleo de ferrita del tomacorriente, mejor será el resultado.



Introduzca firmemente el enchufe en el tomacorriente.

PREPARACIÓN

INFORMACIÓN DEL PANEL FRONTAL

■ Es probable que esta vista no coincida con su TV.

PREPARACIÓN

50/60PK550, 50/60PK540, 42/50PJ550



Sensor Inteligente
Ajusta la imagen según las condiciones del entorno.

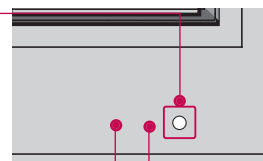

Indicador de Encendido/Standby
Se ilumina en rojo en el modo de espera.
El LED está apagado mientras el televisor permanece prendido.

Sensor de Control Remoto



Botón
POWER

Botón
INPUT

Botón
MENU

Botón
ENTER

Botones de
VOLUMEN

Botones de
CANAL

Puede encender el televisor con sólo pulsar el botón ligeramente con el dedo.

50/60PK250, 42/50PJ250, 60PK280, 60PK290

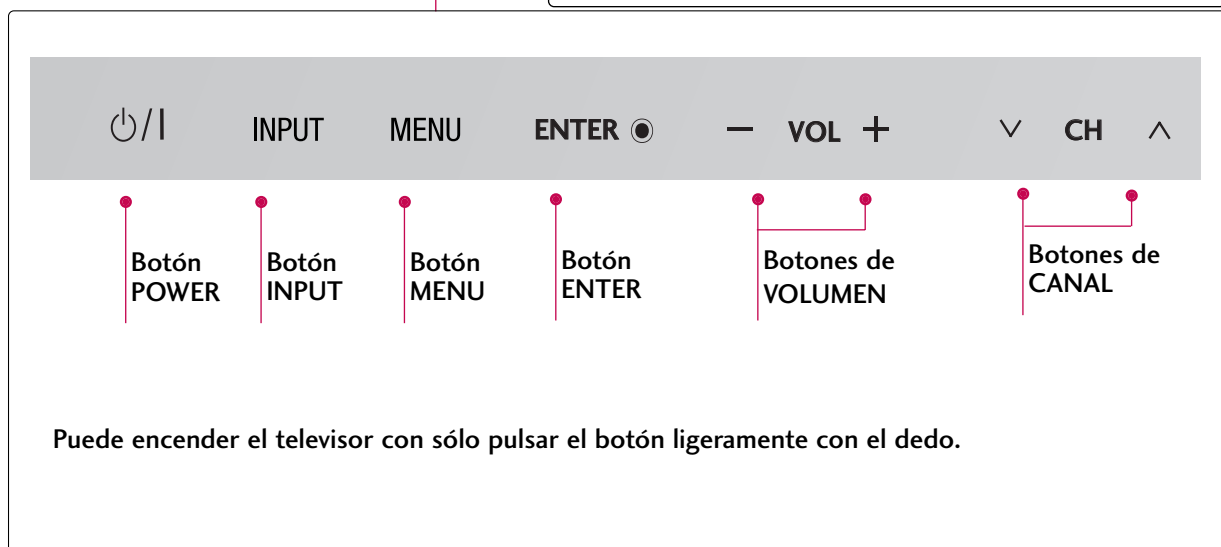
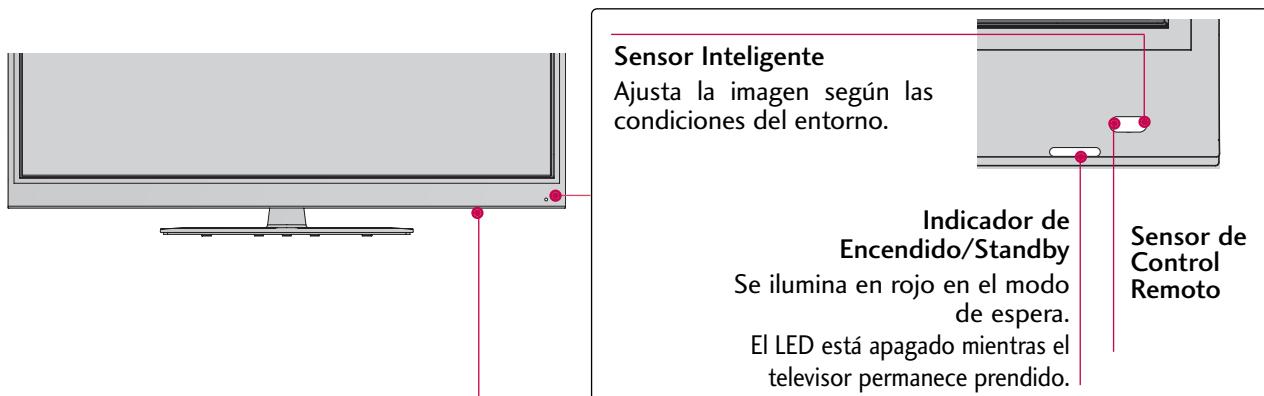

PREPARACIÓN

PREPARACIÓN

42/50PJ350, 42/50PJ340, 50PK340, 50PK350



Sensor Inteligente

Ajusta la imagen según las condiciones del entorno.

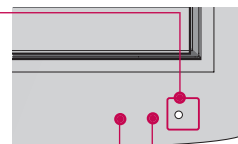

Indicador de Encendido/Standby

Se ilumina en rojo en el modo de espera. El LED está apagado mientras el televisor permanece prendido.

Sensor de Control Remoto



Botón POWER

Botón INPUT

Botón MENU

Botón ENTER

Botones de VOLUMEN

Botones de CANAL

Puede encender el televisor con sólo pulsar el botón ligeramente con el dedo.

- ▶ No se apoye sobre el cristal ni lo someta a ningún impacto. Si se rompe, los fragmentos de cristal podrían provocar lesiones o el televisor podría caer.
- ▶ No arrastre el televisor. El piso o el producto podría resultar dañado.

INFORMACIÓN DEL PANEL POSTERIOR

■ La imagen puede ser diferente a la de su televisor.

**42/50PJ250, 50/60PK250, 60PK280, 42/50PJ340,
50/60PK540, 50PK340**

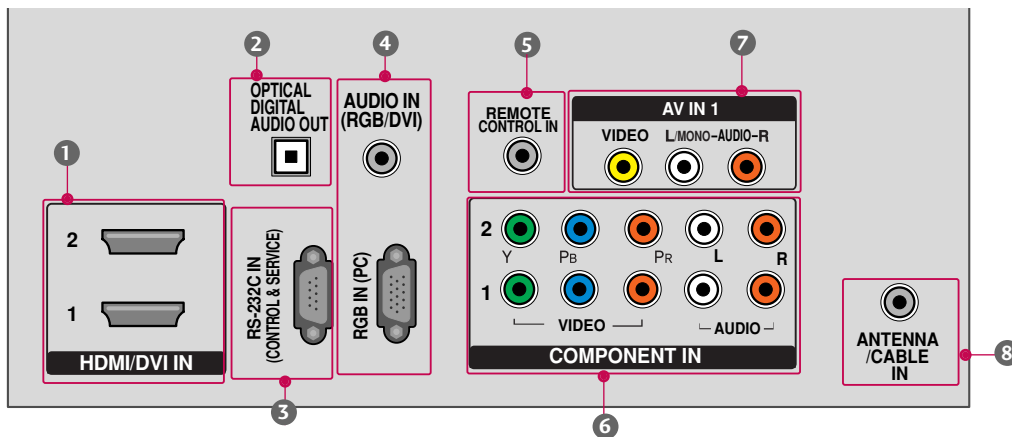
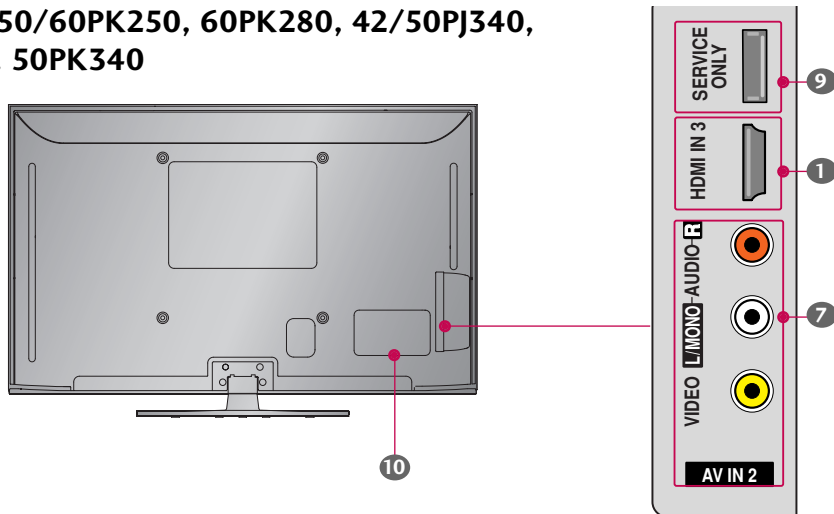

- 1 HDMI/DVI IN**
Conexión digital. Compatible con video HD y audio digital. No es compatible con 480entrelazado.
Acepta video DVI con un adaptador o un cable de HDMI a DVI (no incluido)
- 2 OPTICAL DIGITAL AUDIO OUT (Salida de Audio Digital Óptico)**
Salida óptica de audio digital para usar con amplificadores y sistemas de cine en casa.
Nota: En el modo de espera, este puerto no funciona.
- 3 RS-232C IN (CONTROL & SERVICE) PORT**
Utilizado por otros fabricantes.
- 4 AUDIO IN (RGB)**
Enchufe de auriculares 1/8" (0,3 cm) para la entrada de audio análoga de la PC.
RGB IN (PC)
Conexión análoga a la PC. Utilice un cable D-sub de 15 pins (cable VGA).
- 5 Puerto de Control Remoto**
Para un control remoto con cables.
- 6 COMPONENT IN**
Conexión análoga. Compatible con HD.
Utiliza un cable rojo, verde y azul para video y uno rojo y blanco para audio.
- 7 AV (Audio/Video) IN**
Conexión análoga compuesta. Compatible solo con una definición de video estándar (480entrelazado).
- 8 ANTENNA/CABLE IN (Entrada de la Antena/Cable)**
Conecte las señales de la transmisión a este puerto.
Conecte los cables de señal a este conector.
- 9 SERVICE ONLY**
Utilizado para las actualizaciones de software.
- 10 Socket del Cordón de Alimentación**
Esta TV funciona con alimentación de corriente alterna (ca)
Cuidado: Nunca aplique voltaje de corriente continua (cc) a esta TV.

PREPARACIÓN

42/50PJ350, 50PK350, 50/60PK550, 42/50PJ550,
60PK290

PREPARACIÓN

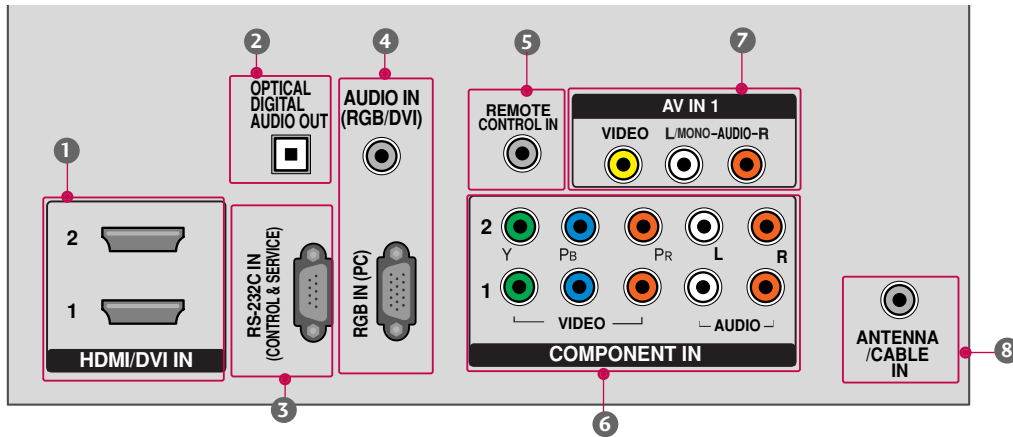
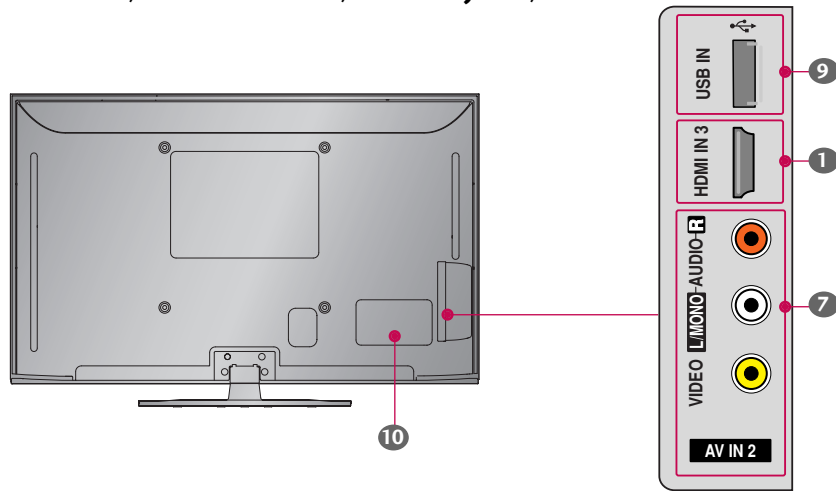

1 HDMI/DVI IN

Conexión digital. Compatible con video HD y audio digital. No es compatible con 480entrelazado.

Acepta video DVI con un adaptador o un cable de HDMI a DVI (no incluido)

2 OPTICAL DIGITAL AUDIO OUT (Salida de Audio Digital Óptico)

Salida óptica de audio digital para usar con amplificadores y sistemas de cine en casa.

Nota: En el modo de espera, este puerto no funciona.

3 RS-232C IN (CONTROL & SERVICE) PORT

Utilizado por otros fabricantes.

4 AUDIO IN (RGB)

Enchufe de auriculares 1/8" (0,3 cm) para la entrada de audio análogo de la PC.

RGB IN (PC)

Conexión análoga a la PC. Utilice un cable D-sub de 15 pins (cable VGA).

5 Puerto de Control Remoto

Para un control remoto con cables.

6 COMPONENT IN

Conexión análoga. Compatible con HD.

Utiliza un cable rojo, verde y azul para video y uno rojo y blanco para audio.

7 AV (Audio/Video) IN

Conexión análoga compuesta. Compatible solo con una definición de video estándar (480entrelazado).

8 ANTENNA/CABLE IN (Entrada de la Antena/Cable)

Conecte las señales de la transmisión a este puerto.

Conecte los cables de señal a este conector.

9 USB IN

Utilizado para ver fotos, escuchar MP3.

10 Socket del Cordón de Alimentación

Esta TV funciona con alimentación de corriente alterna (ca)
Cuidado: Nunca aplique voltaje de corriente continua (cc) a esta TV.

INSTRUCCIONES

▪ La imagen puede ser diferente a la de su televisor.

Instalación (Excepto 60PK250, 60PK540, 60PK550, 60PK280, 60PK290)

1 Coloque con cuidado pantalla de la TV sobre una superficie acolchada que la proteja de posibles daños.

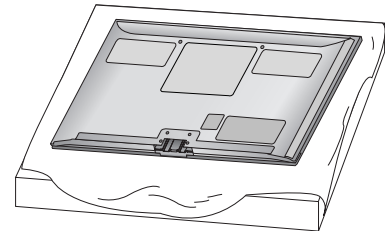

2 Coloque las piezas del soporte sobre la base de apoyo del televisor.

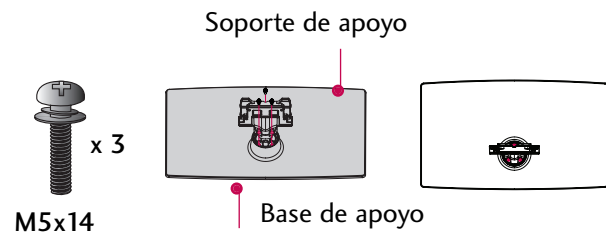

3 Monte la TV como se ilustra.

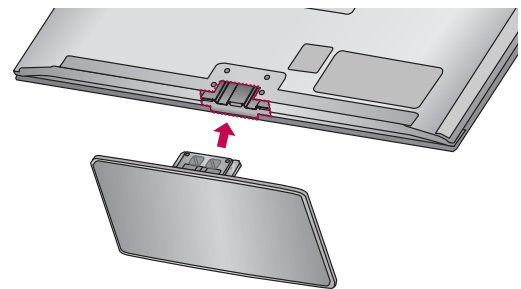

4 Ajuste firmemente los 4 pernos en los huecos de la parte posterior de la TV.

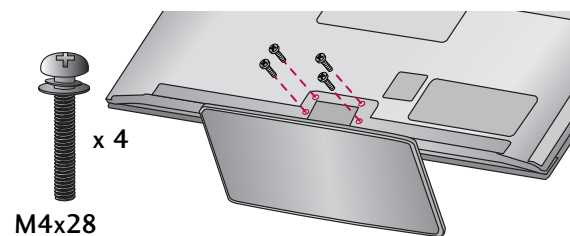

PREPARACIÓN

Separación

- 1 Coloque con cuidado pantalla de la TV sobre una superficie acolchada que la proteja de posibles daños.

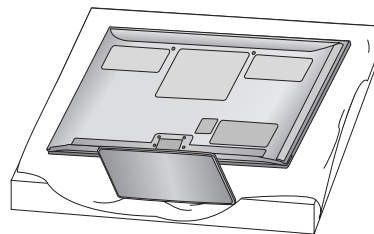

- 2 Afloje los tornillos del televisor.

(42/50PJ250, 50PK250,
42/50PJ340, 42/50PJ350,
50PK350, 50PK340, 50PK540,
42/50PJ550, 50PK550)

(60PK250, 60PK540, 60PK550,
60PK280, 60PK290)

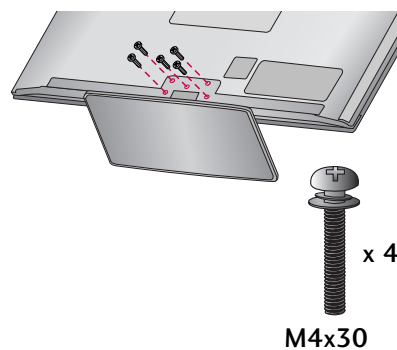
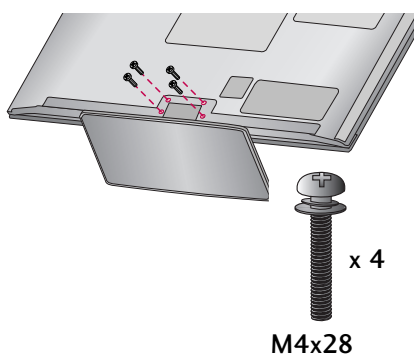

- 3 Separar el soporte del televisor

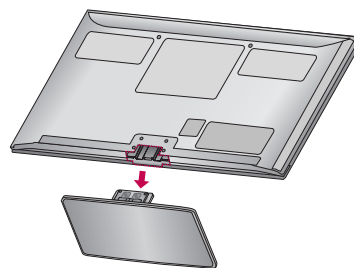

Cubierta de protección
(Fijar una guía para los exteriores).

Cubierta de protección

Tras extraer el soporte, instale la **CUBIERTA DE PROTECCIÓN** incluida sobre el hueco dejado por este.

Inserte la **CUBIERTA DE PROTECCIÓN** en el televisor hasta que escuche un sonido de chasquido.

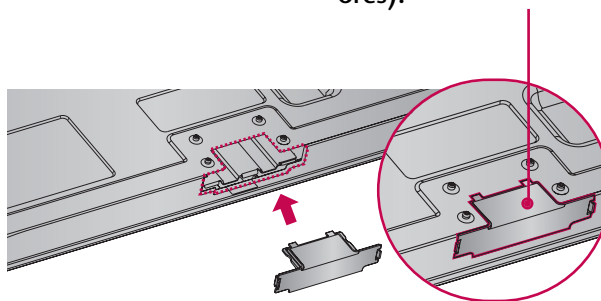

ORGANIZADOR DE CABLES

■ La imagen puede ser diferente a la de su televisor.

1 Tras conectar los cables como resulte necesario, instale el SUJETACABLES y una los cables como se muestra.

Para conectar un equipo adicional, vea la sección de **CONEXIONES DE EQUIPO EXTERNO**.

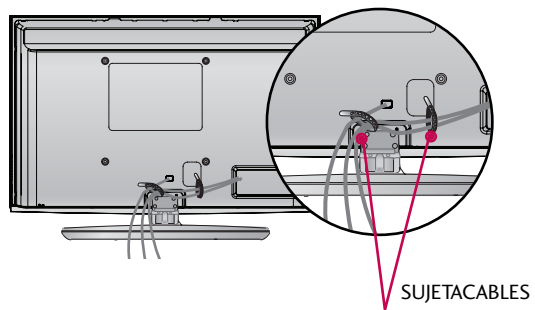

PREPARACIÓN

INSTALACIÓN DE UN PEDESTAL DE ESCRITORIO

- La imagen puede ser diferente a la de su televisor.

Para conseguir una ventilación adecuada, deje un espacio de 10,1 cm de separación entre la pared y los costados del televisor.

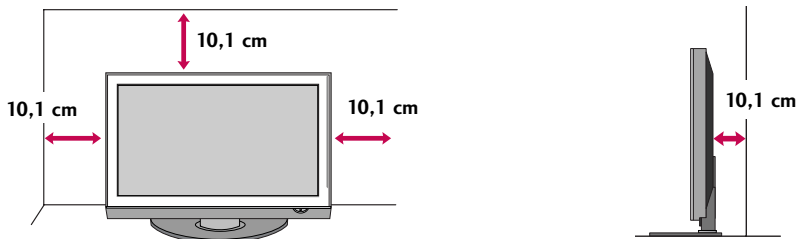

⚠ CUIDADO

- ▶ Asegure la ventilación adecuada dejando el espacio recomendado.
- ▶ No instale la unidad próxima o sobre ninguna fuente de calor.

SOPORTE DEL ESLABON GIRATORIO

(Esta característica no se encuentra disponible para todos los modelos.)

Después de instalar la TV, puede ajustar el TV manualmente 20 grados a la izquierda y derecha para satisfacer su ángulo de visión.

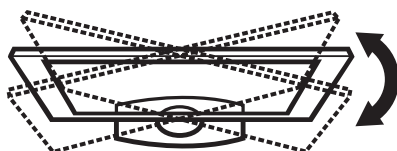

MONTAJE PARA LA PARED VESA

Realice la instalación mural sobre una pared sólida, perpendicular al suelo. Al montar sobre otros materiales de construcción, por favor, póngase en contacto con su instalador más cercano.
 En instalaciones del techo o sobre paredes inclinadas, la unidad puede caer y provocar graves daños personales. Le recomendamos que utilice un soporte de montaje de pared de la marca LG, cuando ud. ponga la TV en la pared. LG recomienda que el montaje de pared sea llevado a cabo por un instalador profesional cualificado.

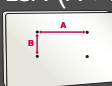
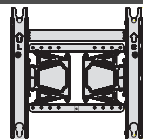
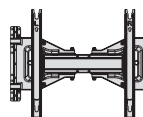
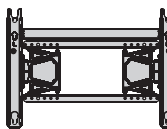
Modelos	VESA (A * B) 	Tornillo estándar	Cantidad	Soporte para instalación en pared (De venta por separado)
50PK550, 42/50PJ340 42/50PJ350, 42/50PJ250 50PK250, 50PK340, 50PK350, 50PK540, 42/50PJ550	400 * 400	M6	4	 AW-50PG60MS  AW-50PG60M
60PK550, 60PK250, 60PK280, 60PK290, 50PK540	600 * 400	M8	4	 AW-60PG60MS

! NOTA

- ▶ La longitud de los tornillos necesarios varía en función de la pared en la que se realice el montaje. Para obtener más información, consulte las instrucciones incluidas con el equipo de montaje.
- ▶ Las dimensiones estándar para el equipo de montaje mural se muestran en la tabla.
- ▶ Al adquirir nuestro equipo de montaje mural, le será suministrado un manual de instrucciones detallado y todas las piezas necesarias para la instalación.
- ▶ No utilice tornillos más largos que los de dimensión estándar mostrados, ya que podría dañar el interior de la TV.
- ▶ Para montajes murales que no cumplan con las especificaciones para tornillos del estándar VESA, la longitud de estos puede diferir dependiendo de sus especificaciones.
- ▶ No utilice tornillos que no cumplan con las especificaciones relativas a los mismos del estándar VESA. No apriete los tornillos en exceso, ya que podría dañar la TV o provocar que cayera provocando daños personales. LG no se hace responsable de este tipo de accidentes.
- ▶ LG no se hace responsable por los daños ocasionados en la TV o las lesiones personales producidas cuando no se utilice un equipo de montaje que cumpla con el estándar VESA o se monte sobre un muro que no haya sido especificado o si el cliente no sigue las instrucciones de instalación de la TV.

! PRECAUCIÓN

- ▶ No instale su equipo de montaje mural mientras la TV está encendida. Eso podría provocar lesiones personales por choques eléctricos.

PREPARACIÓN

FIJACIÓN DE LA TV A LA PARED PARA EVITAR QUE SE CAIGA CUANDO ESTÉ INSTALADA SOBRE UN SOPORTE TIPO PEDESTAL.

- Debe adquirir los componentes necesarios para prevenir que el televisor vuelque (cuando no se use el montaje de pared).
- La imagen puede ser diferente a la de su televisor.

Instalelo cerca de la pared así el producto no se cae cuando esté presionado hacia atrás.

Las instrucciones mostradas a continuación son más seguras para instalar el producto en la pared así no se caerá cuando el producto esté presionado hacia enfrente. Esto protegerá el producto y la gente de la caída hacia enfrente. También prevendrá el producto del daño causado por la caída.

Cuidado:Favor de estar seguro de que los niños no se suban ni se cuelguen del producto.

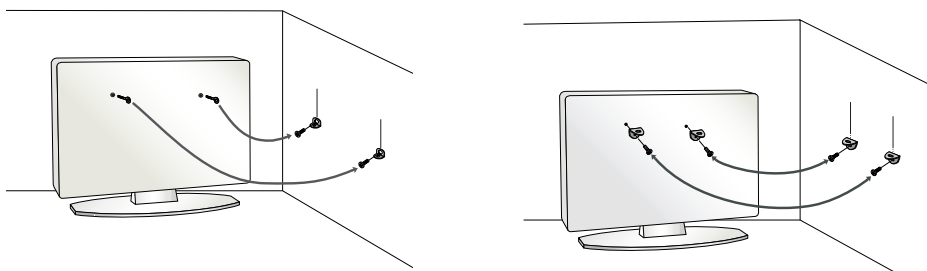

- Use los soportes y los pernos para fijar el producto en la pared como se muestra.
 - * Si el producto tiene los pernos en el lugar de los pernos de ojo antes de insertar estos últimos, afloje los pernos. Asegúrese de los soportes con los pernos (De venta por separado) en la pared que estén ajustados firmemente. Para usar el producto seguramente asegúrese de que la altura de los soportes montados en la pared sea la misma que la del producto.

Asegúrese de que los pernos de ojo o soportes estén apretados en forma segura.

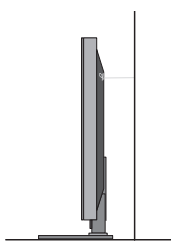

- Use un cordón fuerte (De venta por separado) para ajustar el producto. Es más seguro usar un cordón, así se quedará horizontalmente entre la pared y el producto.

! NOTA

- ▶ Utilice una plataforma o armario suficientemente fuerte y grande para soportar el tamaño y el peso de la TV.
- ▶ Para utilizar la TV con seguridad, asegúrese que la altura los soportes están a la misma altura en la pared y en el aparato de televisión.

- Para prevenir daños, no conecte a la corriente hasta que estén instaladas todas las conexiones entre los dispositivos.

CONEXIÓN DE LA ANTENA O CABLE

1. Antena (analógica o digital)

Toma de entrada de pared o antena exterior sin conexiones a caja de cables.

Para lograr la mejor calidad de imagen, ajuste la posición de la antena si fuera necesario.

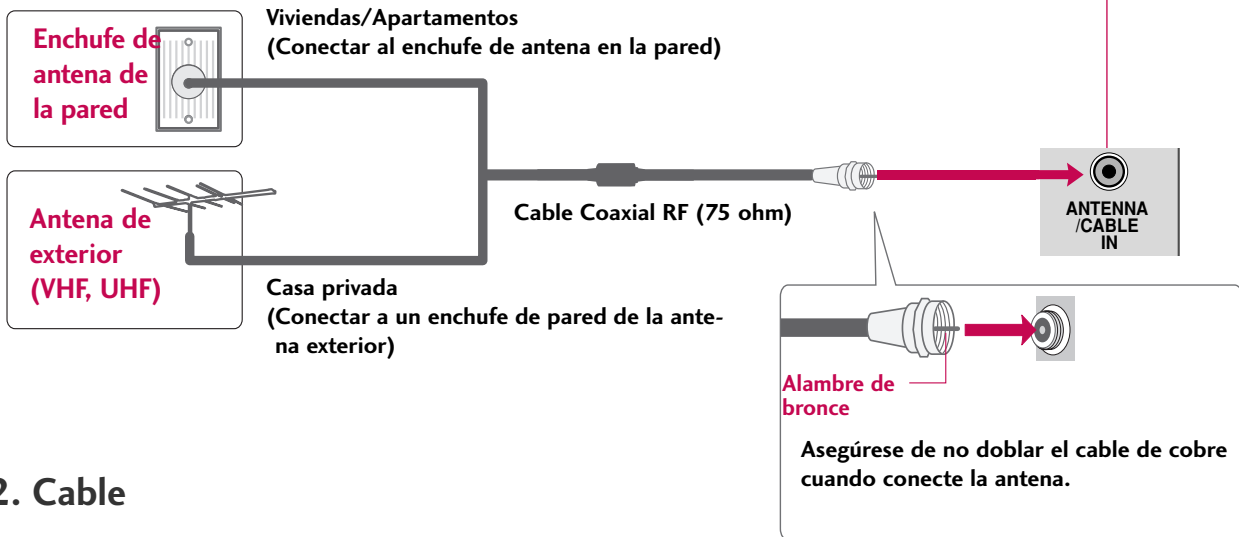

2. Cable

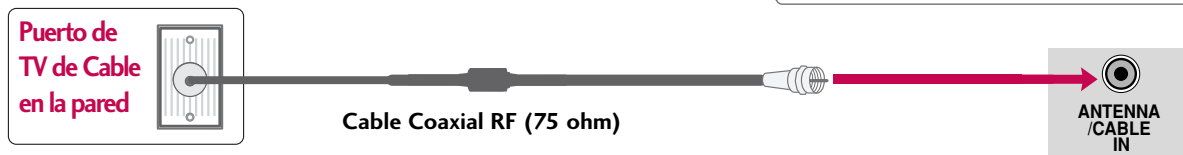

- En áreas de señal deficiente, puede obtener una mejor calidad en la imagen si instala un amplificador de señal.
- Si está siendo utilizada una antena para dos unidades, use un divisor de señal para conectarse.
- El cable y el convertidor de antena no son proporcionados con el producto.

CONEXIONES DE EQUIPO EXTERNO

- Para evitar daños en el equipo, no enchufe ningún cable de alimentación hasta haber finalizado la conexión completa de todo el equipo.
- La imagen puede ser diferente a la de su televisor.

INSTALACIÓN DEL HDSTB

Este TV puede recibir señales de la transmisión digital/cable sin una caja sintonizadora externa. Pero si ud. recibe señales digitales desde una caja sintonizadora u otro dispositivo externo digital, refiérase a las siguientes figuras.

Conexión de componentes

1. Cómo conectar

- 1 Conecte las salidas de video (Y, PB, PR) del decodificador digital a los puertos de **COMPONENT IN VIDEO 1** en la unidad. Haga coincidir los colores de los conectores (Y = Verde, PB = Azul, PR = Rojo).
- 2 Conecte la salida de audio del decodificador digital a los puertos de **COMPONENT IN AUDIO 1** en la unidad.

2. Cómo usar

- Encienda el Set-top box digital.
(Refiérase al manual de usuario del Set-top box digital.)
- Seleccione la fuente de entrada del **Componente 1** en el televisor con el botón de **INPUT** en el control remoto.
- Si está conectado a la entrada **COMPONENT IN 2** seleccione la fuente de entrada del **Componente 2** en el televisor.

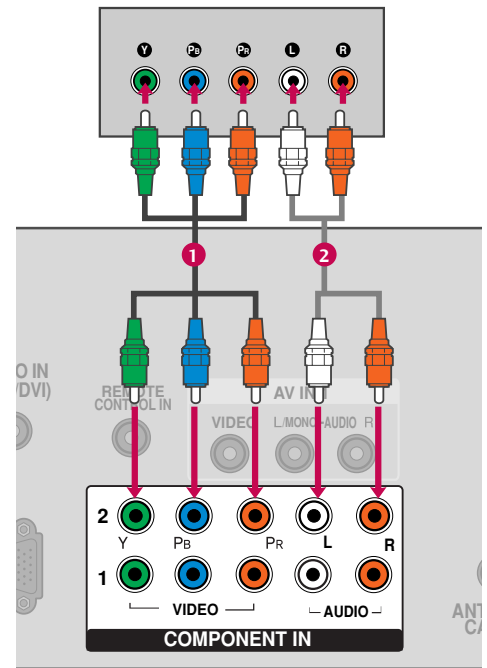

Resoluciones compatibles

Señal	Componente	HDMI
480 entrelazado	Sí	No
480 progresivo	Sí	Sí
720 progresivo	Sí	Sí
1 080 entrelazado	Sí	Sí
1 080 progresivo	Sí	Sí

Y, CB/PB, CR/PR

Resolución	Frecuencia Horizontal(kHz)	Frecuencia Vertical(Hz)
720x480 entrelazado	15.73	59.94
720x480 progresivo	31.47	60.00
1280x720 progresivo	44.96	59.94
1920x1080 entrelazado	33.72	59.94
1920x1080 progresivo	33.75	60.00
	27.00	24.00
	33.75	30.00
	67.432	59.939
	67.50	60.00
	26.97	23.94
	33.71	29.97

Conexión HDMI

1. Cómo conectar

- 1 Conecte la salida HDMI del decodificador de señales digitales al conector **HDMI/DVI IN 1, 2 o 3**.
- 2 No se necesita conexión de audio por separado. HDMI admite audio y video.

2. Cómo usar

- Encienda el decodificador digital. (Refiérase al manual de usuario del decodificador digital.)
- Seleccione la fuente de entrada del **HDMI 1, 2 o 3** en el televisor con el botón de **INPUT** en el control remoto.

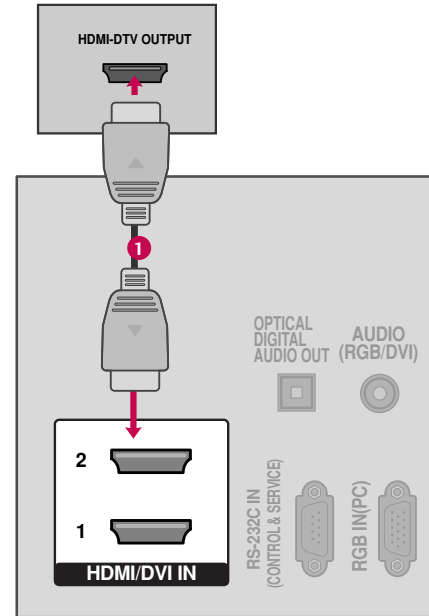

! NOTA

- ▶ Verifique que el cable HDMI admita la versión 1.3. Los cables HDMI que no admiten la versión 1.3 de HDMI, provocan parpadeos o no muestran la imagen en pantalla. Si este es el caso, utilice cables recientes que soporten la versión 1.3 de HDMI.
- ▶ El modo HDMI admite formato de audio PCM, AC-3 (Dolby Digital).

HDMI-DTV

Resolución	Frecuencia Horizontal(kHz)	Frecuencia Vertical(Hz)
720x480 progresivo	31.47	59.94
	31.47	60.00
1280x720 progresivo	44.96	59.94
	45.00	60.00
1920x1080 entrelazado	33.72	59.94
	33.75	60.00
1920x1080 progresivo	27.00	24.00
	33.75	30.00
	67.432	59.939
	67.50	60.00
	26.97	23.94
	33.71	29.97

CONEXIONES DE EQUIPO EXTERNO

Conexión de DVI a HDMI

1. Cómo conectar

- 1 Conecte la salida de DVI del decodificador digital al puerto de **HDMI/DVI IN 1, 2 o 3** en la unidad.
- 2 Conecte las salidas de audio del decodificador al puerto de **AUDIO IN (RGB/DVI)** en la unidad.

2. Cómo usar

- Encienda el decodificador digital. (Refiérase al manual de usuario del decodificador digital.)
- Seleccione la fuente de entrada del **HDMI 1, 2 o 3** en el televisor con el botón de **INPUT** en el control remoto.

! NOTA

- ▶ Se precisa un cable o adaptador de DVI a HDMI para realizar esta conexión. El DVI no es compatible con el audio, por ello, se necesita una conexión de audio por separado.

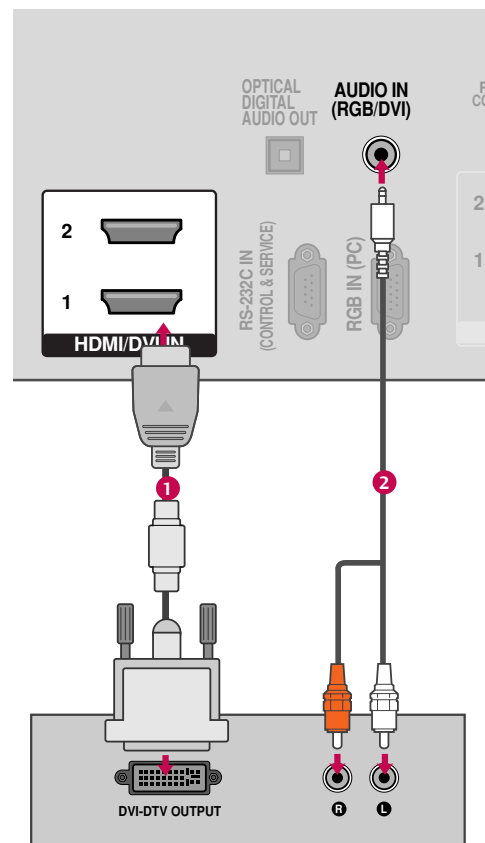

INSTALACIÓN DEL DVD

Conexión de componentes

1. Cómo conectar

- 1 Conecte las salidas de video (Y, PB, PR) del DVD a los puertos de **COMPONENT IN VIDEO 1** en la unidad. Haga coincidir los colores de los conectores (Y = Verde, PB = Azul, PR = Rojo).
- 2 Conecte las salidas de audio del DVD a los puertos de **COMPONENT IN AUDIO 1** en la unidad.

2. Cómo usar

- Encienda el reproductor de DVD, inserte un DVD.
- Seleccione la fuente de entrada del **Componente1** en el televisor con el botón de **INPUT** en el control remoto.
- Si está conectado a la entrada **COMPONENT IN 2** seleccione la fuente de entrada del **Componente2** en el televisor.
- Refiérase al manual de usuario del reproductor de DVD para seguir las instrucciones.

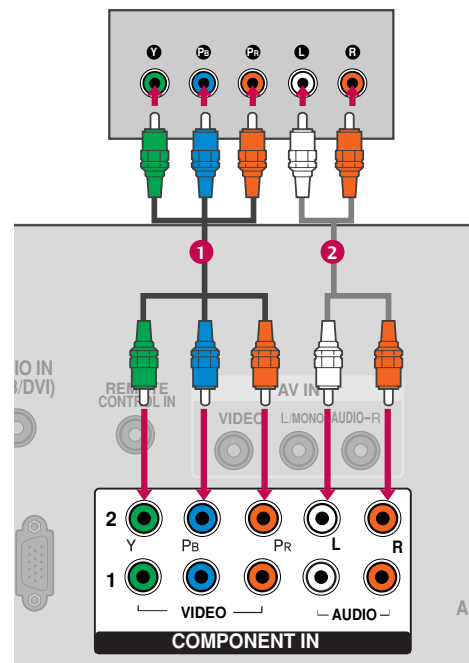

Puertos de la Entrada de Componente

Puede obtener una mejor calidad de imagen si conecta el reproductor de DVD a los puertos de la entrada del componente como la imagen mostrada.

Puertos de Componente en la TV	Y	P _B	P _R
Puertos de la salida del reproductor de DVD	Y	P _B	P _R
	Y	B-Y	R-Y
	Y	C _b	C _r
	Y	P _b	P _r

CONEXIONES DE EQUIPO EXTERNO

Conexión HDMI

1. How to connect

- 1 Conecte la salida de HDMI del DVD al puerto de **HDMI/DVI IN 1, 2 o 3** en la unidad.
- 2 No se necesita conexión de audio por separado. HDMI admite audio y video.

2. Cómo usar

- Seleccione la fuente de entrada del **HDMI1, 2 o 3** en el televisor con el botón de **INPUT** en el control remoto.
- Refiérase al manual de usuario del reproductor de DVD para seguir las instrucciones.

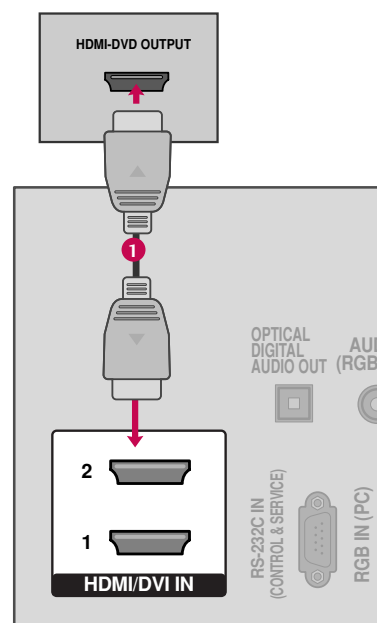

INSTALACIÓN DEL VCR

Conexión de la antena

1. Cómo conectar

- 1 Conecte el conector de la antena exterior de RF del VCR al conector de la **ANTENNA/CABLE IN** del televisor.
- 2 Conecte el cable de antena al puerto de la antena RF del VCR.

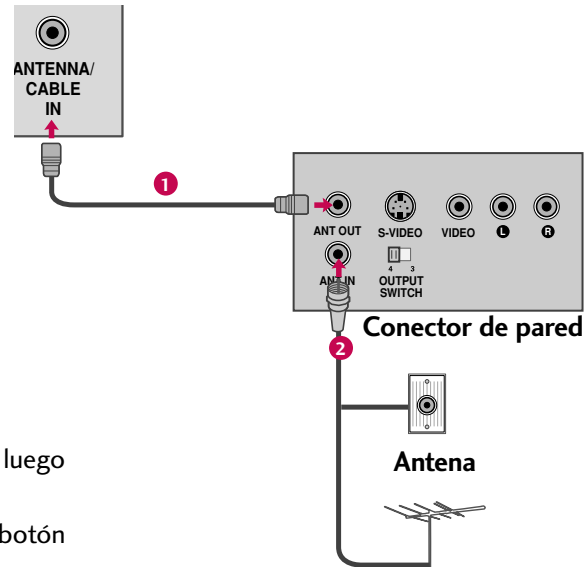

2. Cómo usar

- Ponga el interruptor de salida del VCR en 3 ó 4 y luego sintonice el televisor en el mismo número de canal.
- Inserte una cinta de video en el VCR y presione el botón **AUDIO PLAY** del VCR.
(Vea el manual de usuario del VCR).

Conexión compuesta (RCA)

1. Cómo conectar

- 1 Conecte las salidas de **AUDIO/VIDEO** entre la TV y el VCR. Coincida los colores de salidas (Video = amarillo, Audio izquierdo = blanco, Audio derecho = rojo)

2. Cómo usar

- Inserte una cinta de video en el VCR y presione el botón **PLAY** del VCR. (Vea el manual de usuario del VCR).
- Seleccione la fuente de entrada del **AV1** en el televisor con el botón de **INPUT** en el control remoto.
- Si está conectado a la entrada **AV IN 2**, seleccione la fuente de entrada del **AV2** en el televisor.

! NOTA

- ▶ Si ud. tiene un VCR monofónico, conecte el cable de audio de VCR al puerto **AUDIO L/MONO** de la unidad.

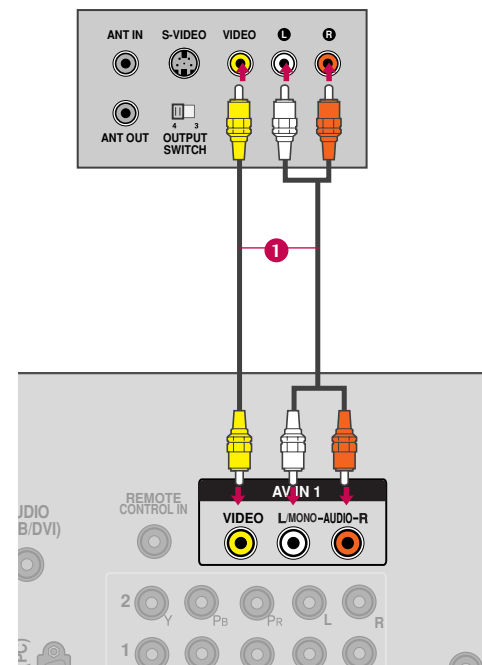

CONEXIÓN DE SALIDA DE AUDIO

Manda el audio de TV al equipo de audio externo (sistema de estéreo) por el puerto de Salida Optica de Audio.

1. Cómo conectar

- 1 Conecte una salida del cable **OPTICAL** al puerto de TV óptico de la **DIGITAL AUDIO OUT**.
- 2 Conecte otro extremo de cable óptico a la entrada de audio digital óptico en el equipo de audio.
- 3 Ajuste la "Parlantes de TV - Apagado" en el menú AUDIO. (► p.82). Cuando se conecta a un equipo de audio externo como amplificadores o bocinas por favor apague las bocinas de TV.

! NOTA

- Cuando conecte equipos de audio externos, como amplificadores o bocinas, puede apagar los altoparlantes del televisor desde el menú. (► p.82)

! PRECAUCIÓN

- No mire dentro del puerto de salida óptica. Mirar el rayo láser puede dañar su vista.
- El audio con la función ACP (protección anticopia de audio) podrían bloquear la salida de audio digital.

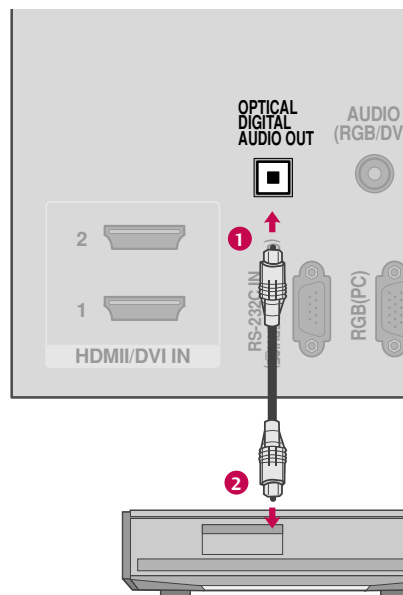

CONEXIONES DE EQUIPO EXTERNO

INSTALACIÓN DE LA PC

Esta TV proporciona la capacidad de Plug and Play, significa que la PC se ajusta automáticamente por las programaciones de la TV.

Conexión VGA (D-Sub de 15 pins)

1. Cómo conectar

- 1 Conecte la salida de VGA de la PC al puerto de **RGB IN (PC)** en la unidad.
- 2 Conecte las salidas de audio de la PC al puerto de **AUDIO IN (RGB/DVI)** en la unidad.

2. Cómo usar

- Encienda la PC y la unidad.
- Seleccione la fuente de entrada del **RGB-PC** en el televisor con el botón de **INPUT** en el control remoto.

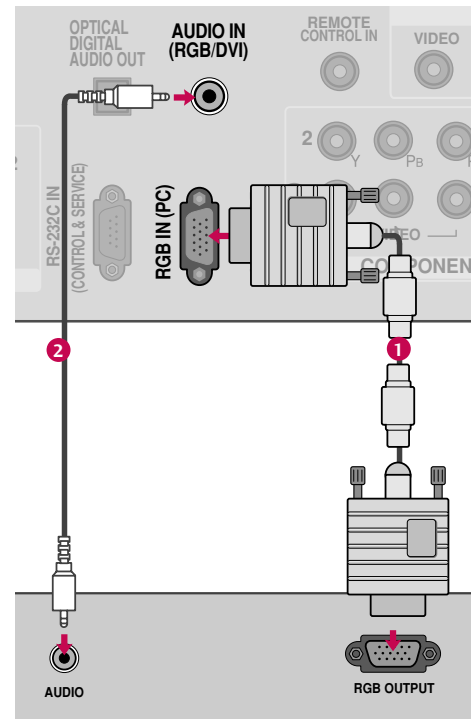

Conexión de DVI a HDMI

1. Cómo conectar

- 1 Conecte la salida de DVI de la PC al puerto de **HDMI/DVI IN 1, 2 o 3** en la unidad.
- 2 Conecte las salidas de audio de la PC al puerto de **AUDIO IN (RGB/DVI)** en la unidad.

2. Cómo usar

- Encienda la PC y la unidad.
- Seleccione la fuente de entrada del **HDMI1, 2 o 3** en el televisor con el botón de **INPUT** en el control remoto.

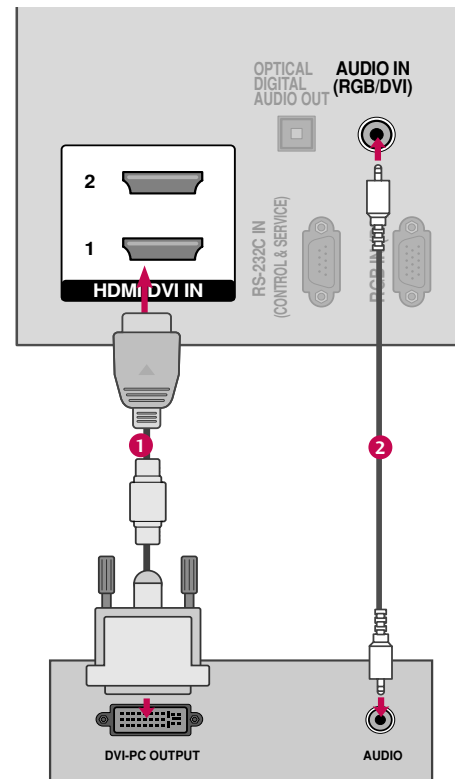

! NOTES

- ▶ Dependiendo de la tarjeta gráfica, el modo DOS puede no funcionar si utiliza un cable HDMI a DVI.
- ▶ En el modo PC, podría verse ruido asociado con la resolución, un diseño vertical, contraste o brillo. Si observa ruidos, cambie la salida de la PC a otra resolución, cambie la tasa de actualización a otra tasa o ajuste el brillo y el contraste en el menú de IMAGEN hasta que la imagen se vea clara.
- ▶ Evite mantener una imagen fija en pantalla durante largos periodos de tiempo. La imagen fija podría grabarse permanentemente en pantalla.
- ▶ Las formas de la entrada de sincronización para la frecuencia horizontal y vertical están separadas.
- ▶ Según la tarjeta de gráficos que posea, algunas resoluciones podrían no posicionarse adecuadamente en la pantalla.

**Resolución de Despliegue
(RGB-PC, HDMI-PC)**

Resolución	Frecuencia Horizontal(kHz)	Frecuencia Vertical(Hz)
640x350	31.468	70.09
720x400	31.469	70.08
640x480	31.469	59.94
800x600	35.156	56.25
	37.879	60.31
1024x768	48.363	60.00
1280x768	47.776	59.87
1360x768	47.712	60.015
1280x1024	63.981	60.020
1600x1200	74.537	59.869
1920x1080	66.587	59.934

Excepto 42/50PJ250, 42/50PJ340, 42/50PJ350, 42/50PJ550

CONEXIONES DE EQUIPO EXTERNO

Configuración de pantalla para el modo PC

Seleccionar la resolución

Puede seleccionar la resolución en el modo RGB-PC.

También pueden ajustarse la **Posición**, la **Fase** y el **Tamaño**.

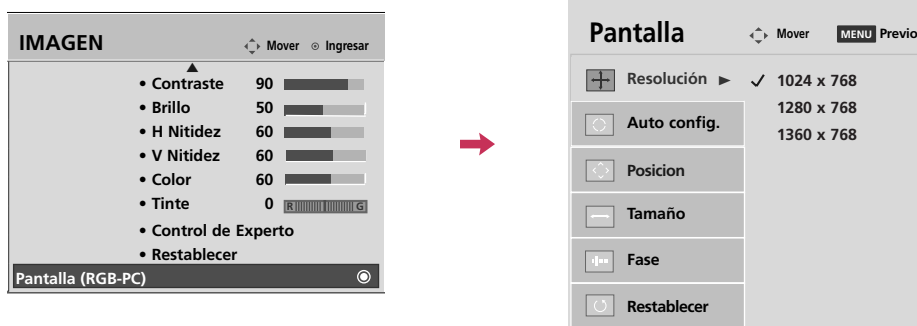









-   Seleccione **IMAGEN**.
-   Seleccione **Pantalla (RGB-PC)**.
-   Seleccione **Resolución**.
-   Seleccione la resolución deseada.
- 

Auto configuración

Ajusta automáticamente la posición de la imagen y minimiza la inestabilidad de la imagen. Luego del ajuste, si la imagen aún no es adecuada, intente usar los ajustes manuales o una resolución diferente o actualice la tasa de la PC.



- 1   Seleccione **IMAGEN**.
- 2   Seleccione **Pantalla (RGB-PC)**.
- 3   Seleccione **Auto config.**
- 4   Seleccione **Sí**.
- 5  Iniciar la auto configuración.

- Si la posición de la imagen aún no es la adecuada, intente auto ajustar nuevamente.
- Si la imagen debe ajustarse nuevamente luego del auto ajuste en RGB-PC, puede ajustar la **Posicion**, el **Tamaño**, o la **Fase**.







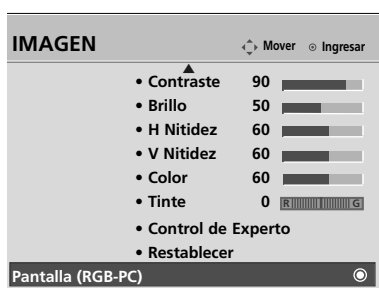

CONEXIONES DE EQUIPO EXTERNO

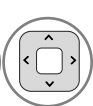
Ajuste para la Posición, Tamaño y Fase de la pantalla

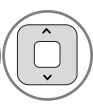
Si la imagen no se ve clara luego del auto ajuste y, especialmente, si los caracteres aún tiemblan, ajuste la fase de la imagen manualmente.

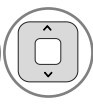
Esta característica solo opera en modo RGB-PC.

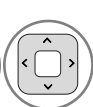









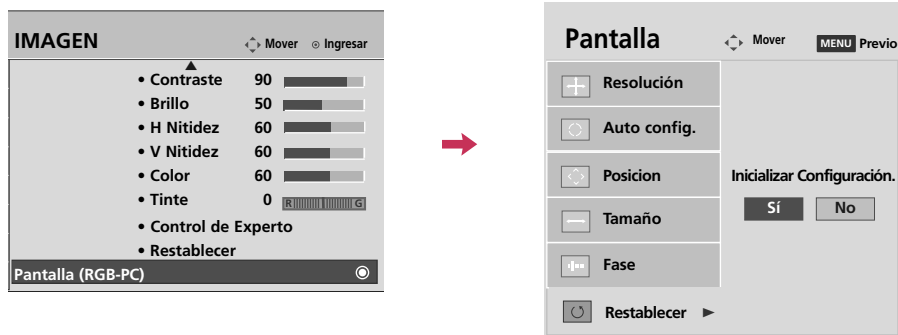

-   Seleccione **IMAGEN**.
-   Seleccione **Pantalla (RGB-PC)**.
-   Seleccione **Posicion, Tamaño o Fase**.
-   Realice los ajustes adecuados.
- 

- **Posicion:** Esta función es para ajustar la imagen a la izquierda/derecha y arriba/abajo a su preferencia.
- **Tamaño:** Esta función es para minimizar cualquier barra vertical o rayas visibles en el fondo de pantalla. Y también cambiará el tamaño de pantalla.
- **Fase:** Esta función le deja remover cualquier ruido horizontal y hace clara o nitida la imagen de caracteres.

Reajustar la pantalla (Regreso a los valores originales de la fábrica)

Restaura los ajustes de **Posicion**, **Tamaño** y **Fase** a los predeterminados de fábrica.
Esta característica solo opera en modo RGB-PC.



- 1   Seleccione **IMAGEN**.
- 2   Seleccione **Pantalla (RGB-PC)**.
- 3   Seleccione **Restablecer**.
- 4   Seleccione **Sí**.
- 5 

VER LA TV / CONTROL DE CANAL

FUNCIONES DE LOS BOTONES DEL CONTROL REMOTO

Cuando use el control remoto dirija el sensor del control remoto hacia panel frontal de la TV.

50/60PK250, 50/60PJ250,
42/50PJ350, 42/50PJ340,
42/50PJ550, 50PK340,
50PK350, 60PK280, 60PK290

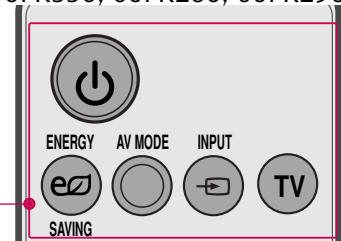

- POWER** Prende el televisor desde el modo de espera o lo apaga poniéndolo en dicho modo.
- ON/OFF** Ilumina los botones del mando a distancia.
- ENERGY SAVING** Ajusta la función Ahorro de energía.
- AV MODE** Conmuta entre modos preestablecidos de video y audio. ► p.51
- INPUT** Alterna entre las entradas. También prende el televisor desde el modo de espera. ► p.49
- TV** Selecciona los modos de operación remoto: TV

Botones NUMÉRICOS 0-9

- (GUIÓN)** Entra al número de canales multiples de programa como 2 - 1, 2 - 2, etc.
- LIST** Muestra la lista de canales.
- FLASHBK** Regresa al último canal visto.

- Colored buttons** Edición de programa.

- SIMPLINK Control buttons**
 - ◀◀(Retroceso), ▶▶(Avance rápido), ▶(Reproducción), || (Pausa)
 - Controla los dispositivos compatibles con SIMPLINK.
- FREEZE** Congela el fotograma actualmente en pantalla.
- (Stop)** Detiene el procesamiento de la función de tiempo de la unidad. (Reproducir, Retroceder, etc.)

50/60PK550, 50/60PK540

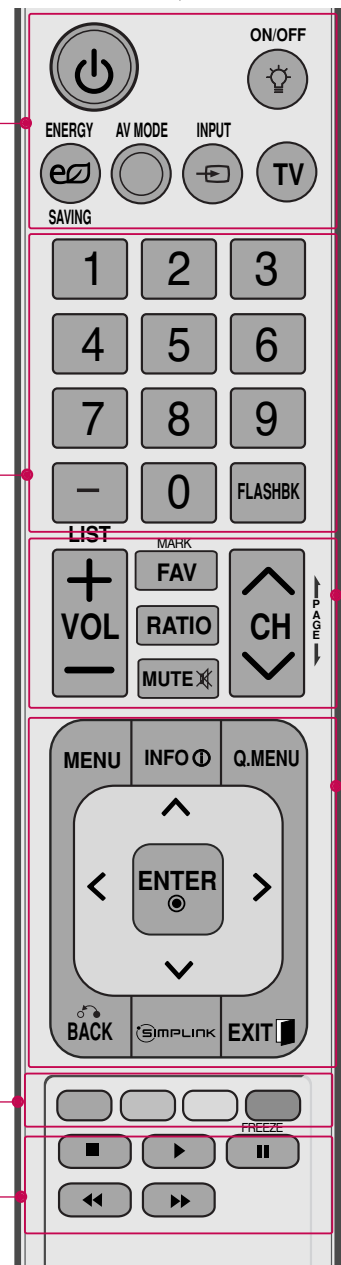

THUMBSTICK
(Arriba/Abajo/Izquierda/Derecha/ENTER)

Le permite navegar a través de los menús en la pantalla y ajustar el sistema de acuerdo a sus preferencias.

MENU

Muestra el menú principal o cierra todas las visualizaciones en pantalla y regresa al visionado del televisor.

INFO

Muestra información sobre el canal en la parte superior de la pantalla.

Q.MENU

Abre la lista de opciones del menú rápido.

BACK

Permite al usuario desplazarse un paso hacia atrás en una aplicación interactiva o en otras funciones interactivas.

SIMPLINK

Muestra información del canal en la parte superior de la pantalla.

EXIT

Borra todas las pantallas mostradas y vuelve a la visualización de TV desde cualquier menú.

**VOLUMEN
SUBIR/BAJAR**

Ajusta el volumen.

FAV

Se desplaza a través de los canales programados favoritos. ► **p.47**

RATIO

Cambia la relación de aspecto del video.

MUTE

Enciende y apaga el sonido. ► **p.38**

**CANAL
ARRIBA/ABAJO**

Cambia el canal.

**PAGINA
ARRIBA/ABAJO**

Se mueve de un conjunto de información en pantalla al siguiente.

Colocando las Baterías

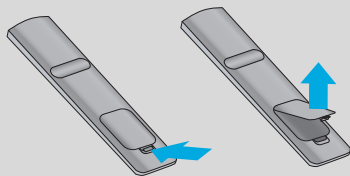

- Abra la tapa del compartimento de las baterías en la parte posterior e instale las baterías con la polaridad correcta.
- Instale dos baterías de 1,5 Vcc tipo AAA. No mezcle las baterías nuevas con las usadas.
- Cierre la tapa.

VER LA TV / CONTROL DE CANAL

ENCENDIDO DEL TV

- 1 En primer lugar, conecte correctamente el cable de alimentación.
En este momento, el TV cambia al modo en espera.
 - En el modo de espera para encender el TV, presione los botones $\phi/|$, **INPUT**, **CH** (\blacktriangle o \blacktriangledown) en el TV o presione **POWER**, **INPUT**, **CH** (\wedge o \vee), **números (0 - 9)** del control remoto.
- 2 Seleccione la fuente de visualización utilizando el botón **INPUT** en el control remoto.
- 3 Cuando deje de usar la TV, presione el botón **POWER** en el control remoto. El televisor vuelve al modo apagado.

! NOTA

- ▶ Si usted va a estar ausente en vacaciones, desconecte el TV del tomacorriente.

AJUSTE DEL CANAL

- 1 Presione el botón **CH** (\wedge o \vee) o de **NÚMERO** para seleccionar un número del canal.

AJUSTE DEL VOLUMEN

Ajuste el volumen según su preferencia personal.

- 1 Presione el botón **VOL** (**+** o **-**) para ajustar el volumen.
- 2 Si ud. quiere apagar el sonido, presione el botón **MUTE**.
- 3 Ud. puede cancelar esta función presionando el botón **MUTE** o **VOL** (**+** o **-**).

CONFIGURACIÓN INICIAL

Esta función guía al usuario para que pueda configurar fácilmente los elementos esenciales para ver el televisor por primera vez cuando lo adquiere. Se visualizará en la pantalla cuando encienda el televisor por primera vez. También puede activarse desde los menús del usuario.

La selección preestablecida es “Usar en Casa”. Recomendamos el establecimiento de la televisión a modo “Usar en Casa” para la mejor imagen en su entorno familiar.

- “**Demo de Tienda**” Modo sólo destinado para su utilización en entornos de venta al por menor. Los clientes pueden ajustar el “menú **IMAGEN - Modo imagen**” manualmente mientras que la inspección de la televisión, pero la televisión regresará automáticamente a la preestablecida en almacén después de 5 minutos.
- También ud. puede hacer la **Configuración Inicial** con el menú **OPCIÓN**.
Se ajustarán los valores predeterminados de fábrica al escoger “Usar en Casa”.
- Si no completa los ajustes iniciales, estos aparecerán cada vez que prenda el televisor hasta que complete dicho proceso.

Paso1. BIENVENIDO

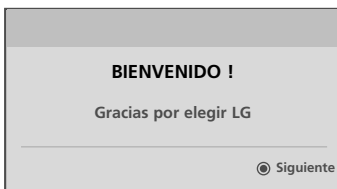

Paso2. Selección de idioma

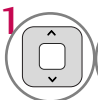
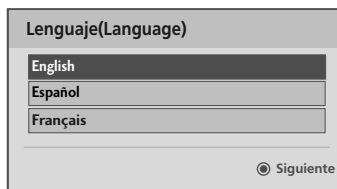

Seleccione Idioma del menú.

Paso3. Configuración de Modo

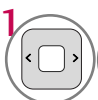
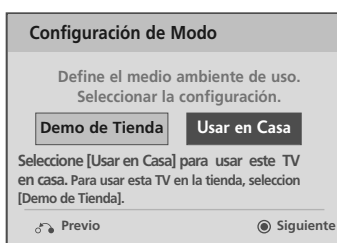

Seleccione Modo **Usar en Casa**.

Paso4. Configuración de Hora

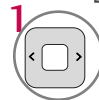
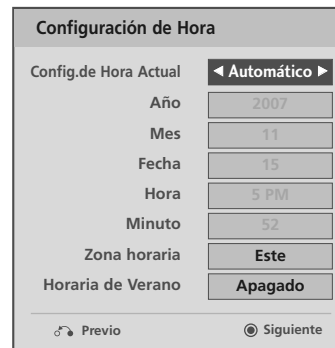

Seleccione **Automático** o **Manual**.

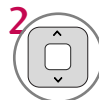

Seleccione la opción de tiempo deseada.

Paso5. Sintonía Automática

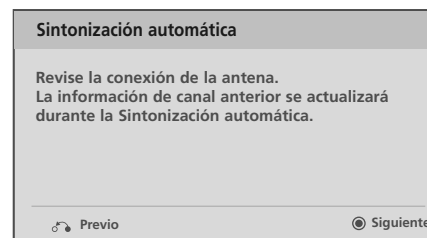

Iniciar la **Sintonización automática**.





VER LA TV / CONTROL DE CANAL

SELECCIÓN Y AJUSTE DEL MENÚ PANTALLA

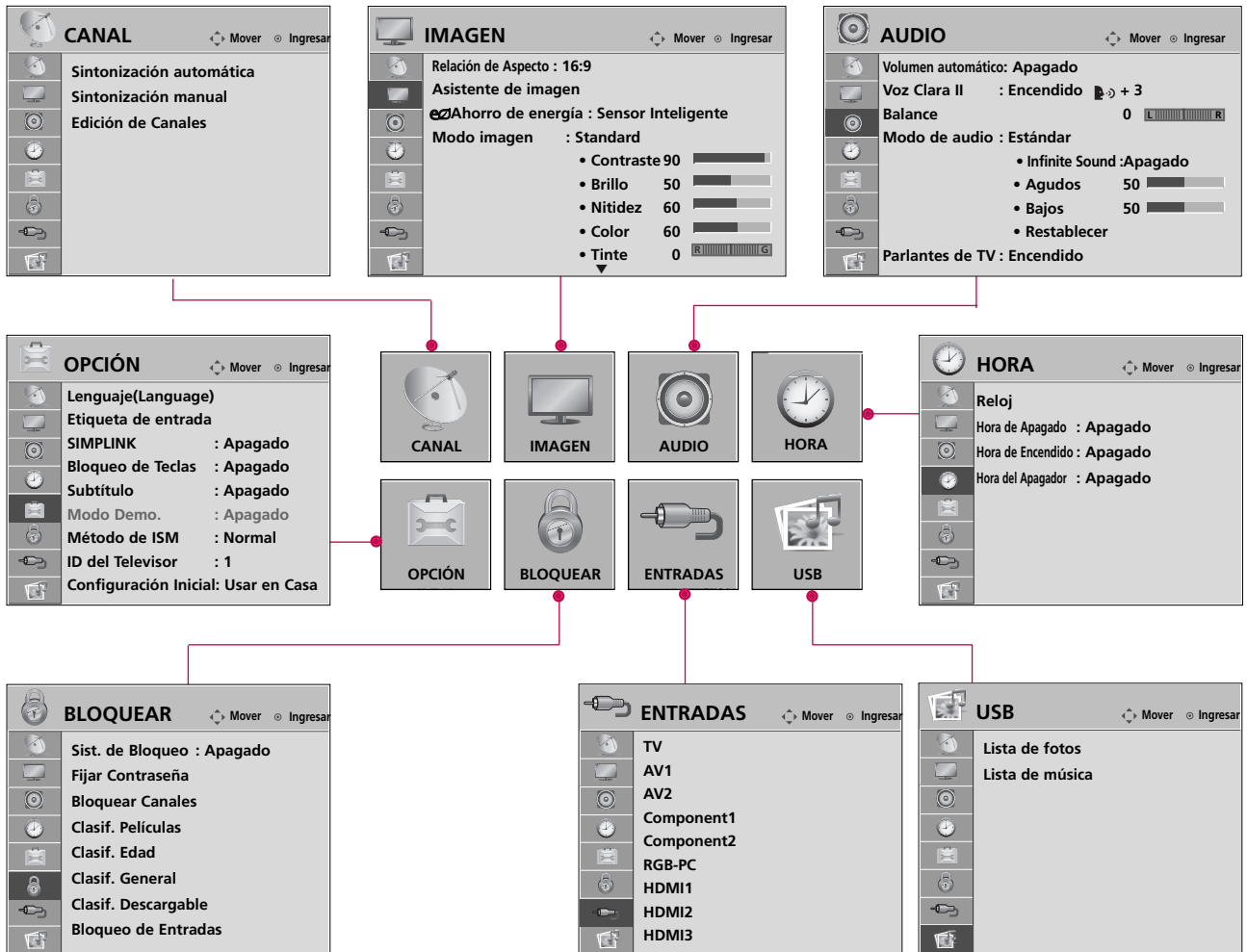
El OSD (On Screen Display, Despliegue En la Pantalla) de su TV puede ser un poco diferente que este manual.

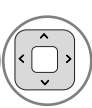

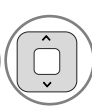



VER LA TV / CONTROL DE CANAL

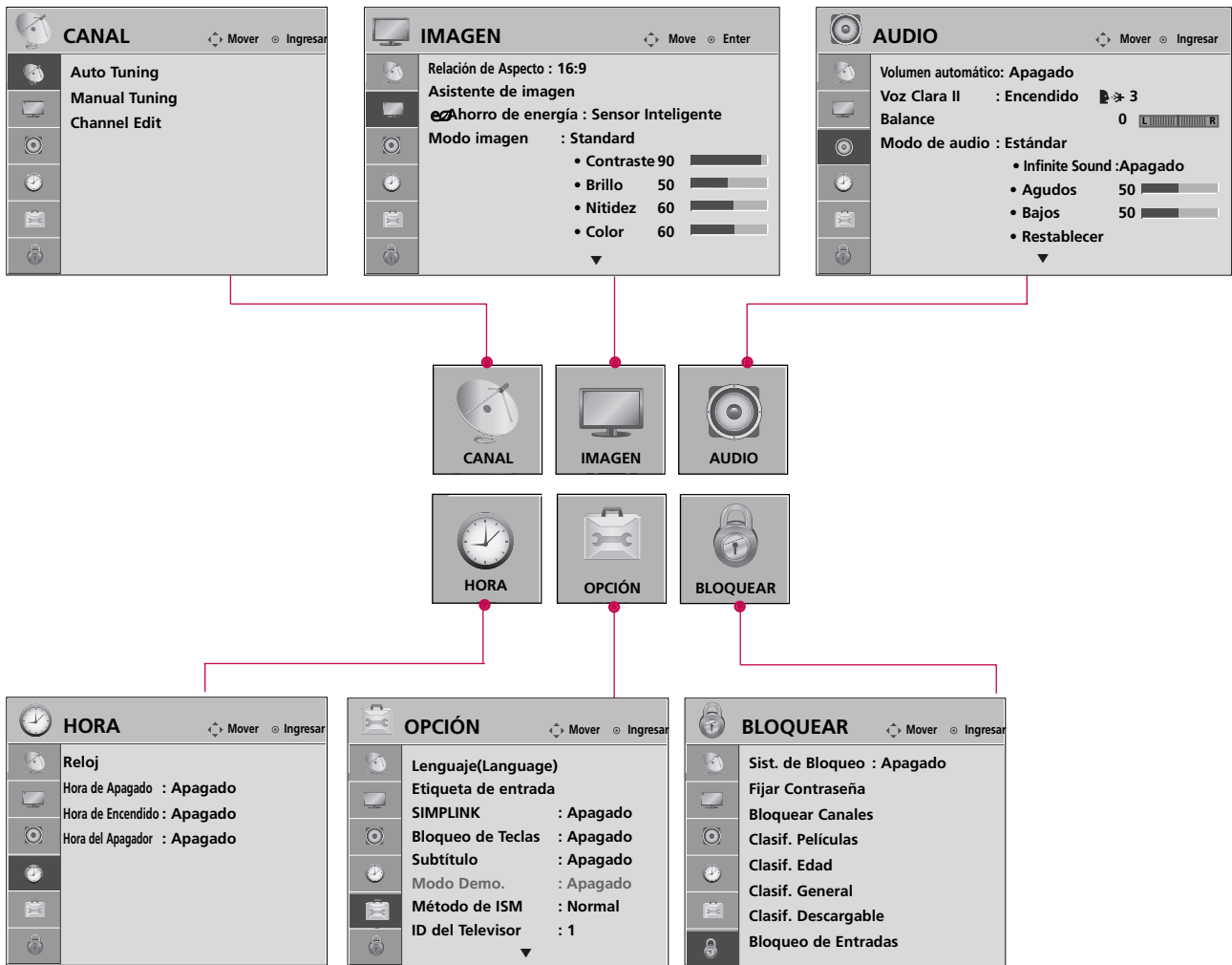

-   Visualizar todos los menús.
-   Seleccione un elemento del menú.
-  Acepte la selección actual.
-  Acepte la selección actual.

42/50PJ250, 50/60PK250, 60PK280, 42/50PJ340, 50PK340, 50/60PK540



- 1   Visualizar todos los menús.
- 2   Seleccione un elemento del menú.
- 3  Acepte la selección actual.
- 4  Acepte la selección actual.

VER LA TV / CONTROL DE CANAL

QUICK MENU (MENÚ RÁPIDO)





Los menús de visualización en pantalla de su TV pueden diferir ligeramente de las ilustraciones mostradas en este manual.

El menú rápido (Q.Menu) es un menú destinado a las funciones que el usuario utiliza con más frecuencia.



Sólo 42/50PJ350, 50PK350,
50/60PK550, 42/50PJ550,
60PK290

- ☰ **Relación de Aspecto:** Selecciona el formato de imagen que desee.
- 👁️ **Picture Mode:** Selects the factory preset picture depend on the viewing environment.
- 🎵 **Modo de audio:** Selecciona modos de sonido predefinidos de fábrica para los diferentes tipos de programa.
- 🗣️ **Multi Audio:** Changes the audio language (Digital signal).
- 🔊 **SAP:** Selects MTS sound (Analog signal).
- 🕒 **Hora del Apagador:** Seleccione el plazo de tiempo antes de que su TV se apague automáticamente.
- 📺 **Bor/Agr/Fav:** Seleccione el canal que desee agregar o eliminar, o agregue el canal a la lista de favoritos.
- 📺 **Subtítulo:** Seleccione encendido o apagado
- 🗑️ **Expulsar USB:** Seleccione "Expulsar" para expulsar el dispositivo USB.

- 1   Visualizar todos los menús.
- 2  Realice los ajustes adecuados.
- 3  Regresar a la pantalla del televisor.

BÚSQUEDA DE CANALES







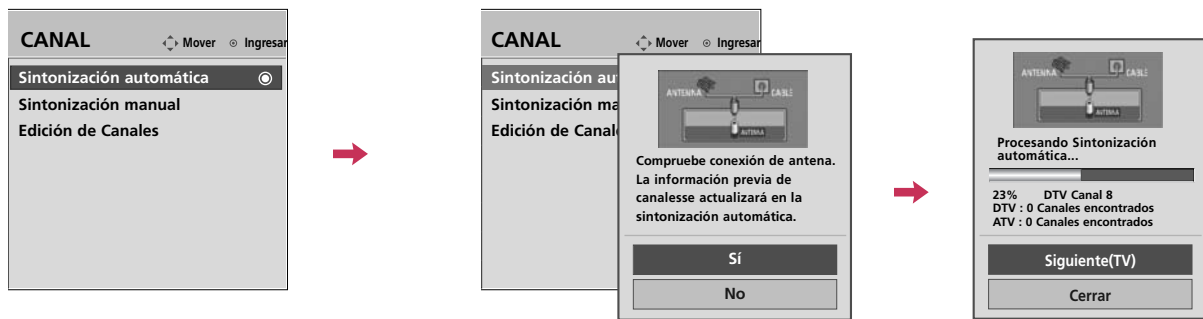

Escaneo automático (Sintonización automática)

Busca automáticamente todos los canales disponibles por las entradas de antena o cable y los guarda en la memoria de la lista de canales.

Ejecuta esta función si cambia su residencia o mueve el televisor. Además, asegúrese de ejecutar esta función con la antena conectada durante las horas de transmisión de la TV.

La sintonización automática memoriza sólo los canales disponibles en ese momento.



-   Seleccione **CANAL**.
-   Seleccione **Sintonización automática**.
-   Seleccione **Sí**.
-  Ejecutar la **Sintonización automática**.
-  Regresar al menú anterior.
-  Regresar a la pantalla del televisor.



■ El televisor solicitará una contraseña si el control parental ha sido activado (menú de **BLOQUEAR**). Use la contraseña establecida en el menú de **BLOQUEAR** para permitir una búsqueda de canal.

VER LA TV / CONTROL DE CANAL

Agregar/Eliminar los Canales (Sintonización manual)

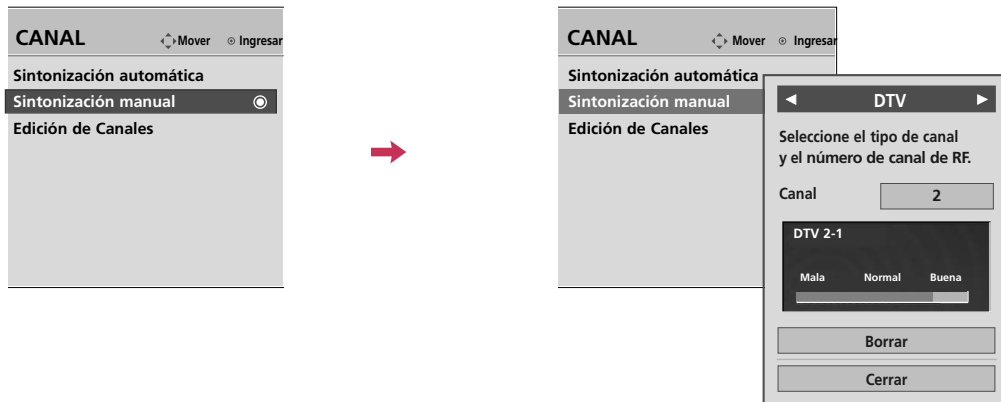
Si selecciona señal de entrada DTV o CADTV, puede visualizar el monitor de intensidad de la señal en la pantalla para ver la calidad de la señal que se recibe.





-   Seleccione **CANAL**.
-   Seleccione **Sintonización manual**.
-   Seleccione **DTV, TV, CADTV** o **CATV**.
-   Seleccione el canal que desee agregar o borrar.
-   Seleccione **Agregar** o **Borrar**.
-  Regresar al menú anterior.
-  Regresar a la pantalla del televisor.

■ El televisor solicitará una contraseña si el control parental ha sido activado (menú de **BLOQUEAR**). Use la contraseña establecida en el menú de **BLOQUEAR** para permitir una búsqueda de canal..

Edición de canal

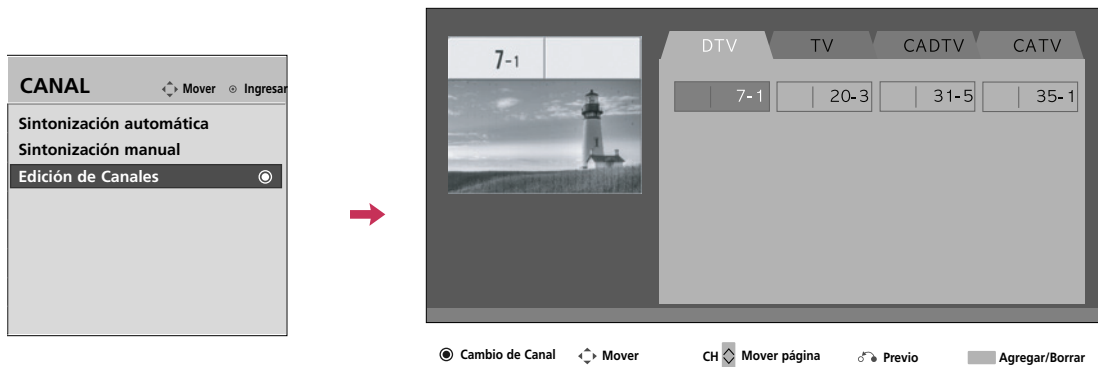
Al omitir un número de canal, no podrá escogerlo mediante el botón CH ^, v durante la visualización del televisor. Si desea escoger el programa omitido, introduzca directamente su número mediante los botones NUMÉRICOS o escójalos en el menú Edición de canales.



- 1   Seleccione **CANAL**.
- 2   Seleccione **Edición de Canales**.
- 3   Seleccione un canal.
- 4  Añadir o eliminar el canal.
- 5  Regresar al menú anterior.
-  Regresar a la pantalla del televisor.

VER LA TV / CONTROL DE CANAL

LISTA DE CANALES

Podrá examinar los programas almacenados en la memoria visualizando la lista de canales.

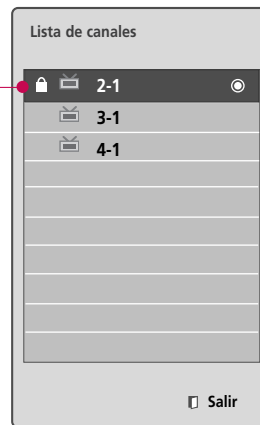

Este candado se indica cuando el canal está bloqueado mediante el control parental.





Muestra la Lista de canales

- 1  Visualización de la lista de canales.

Selección de un canal de la lista de canales

- 1  Escoja un canal.
- 2  Cambie al número de canal escogido.

Paso de páginas de una lista de canales



- 1  Pase las páginas.
- 2  Regresar a la pantalla del televisor.

CONFIGURACIÓN DE LOS CANALES FAVORITOS

La lista de Canales favoritos es una función muy cómoda que le permitirá cambiar rápidamente entre sus canales preferidos sin tener que esperar a que el televisor sintonice todos los canales intermedios.

Presione repetidamente el botón **FAV** (Favorite) para seleccionar canales favoritos almacenados.

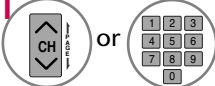
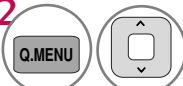

- 1  Select your desired channel.
- 2  Select **Del/Add/Fav**.
- 3  Select **Favorite**.
- 4  Return to TV viewing.

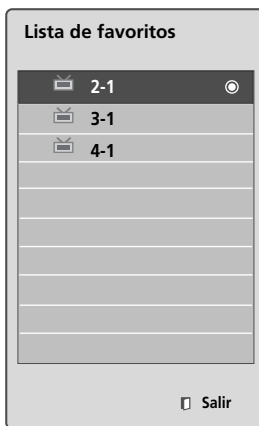

LISTA DE FAVORITOS





Visualización de la lista de canales favoritos

- 1  Muestre la lista de canales favoritos.

Selección de un canal de la lista de canales favoritos

- 1  Escoja un canal.
- 2  Cambie al número de canal escogido.



Paso de páginas de la lista de canales favoritos

- 1  Pase las páginas.
- 2  Regresar a la pantalla del televisor.

VER LA TV / CONTROL DE CANAL

INFO. BREVE

La información breve muestra la información de la pantalla actual.

1  o  Mostrar la Información breve en pantalla.

2  Regresar a la pantalla del televisor.

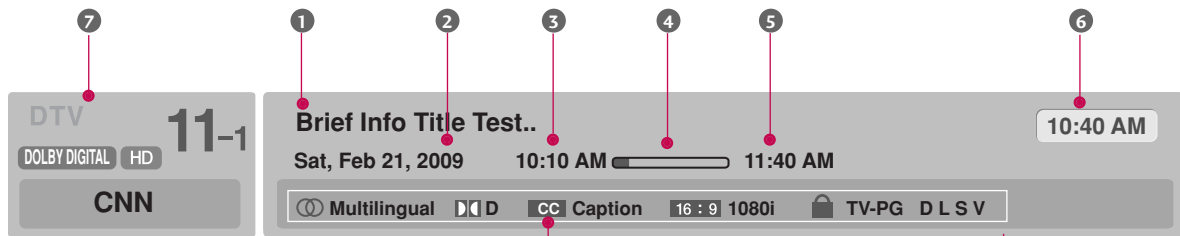

Multilingüe: El programa contiene dos o más canales de audio disponibles. Use el menú Q.MENÚ para escoger la pista de audio que desee.



Subtítulo: El programa contiene subtítulos disponibles en uno o más idiomas. Use el menú Q.MENÚ para escoger los subtítulos que desee.



Dolby Digital: El programa contiene una señal de audio Dolby Digital en la TV y en la fuente de entrada HDMI.



El formato de imagen original del video es 4:3.



El formato de imagen original del video es 16:9 (wide)



La resolución de video es de 720 x 480 entrelazado.



La resolución de video es de 720 x 480 progresivo.



La resolución de video es de 1 280 x 720 progresivo.



La resolución de video es de 1 920 x 1 080 entrelazado.



La resolución de video es de 1 920 x 1 080 progresivo.



V-Chip: El programa contiene información V-Chip. Referente al menú de BLOQUEAR: A (Clasificación por edad), D (Diálogos provocadores), L (Lenguaje para adultos), S (Contenido sexual), V (Violencia), FV (Fantasía violenta)

1 Título de programa

2 Día de semana, Mes, Año

3 Hora de inicio de programa

4 Barra de progreso de programa

5 Hora de termino de Programa

6 Hora actual

7 Información de estandarte

LISTA DE ENTRADAS

Solo estas señales de entrada que están conectadas a un televisor pueden activarse y seleccionarse.



1

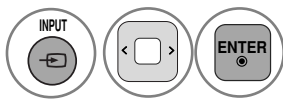

Seleccione la fuente de entrada deseada.

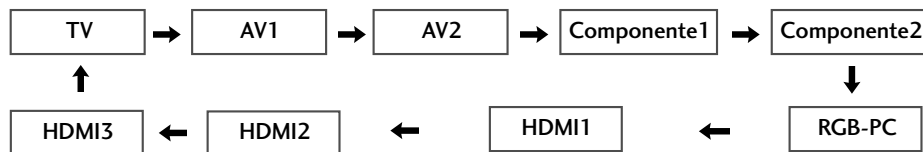

ie)

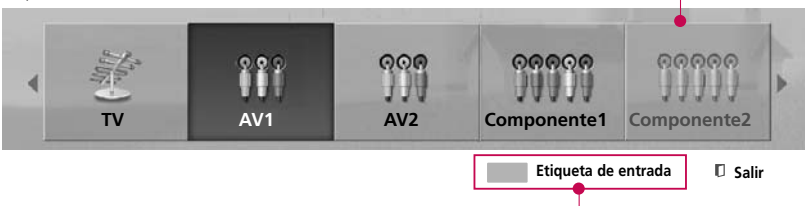

Las entradas desconectadas están inactivas (se indican en gris)

Seleccione una fuente de entrada deseada (excepto **TV**). Luego, with using Blue button.puede escoger la Etiqueta de entrada que prefiera usando el botón Azul. ► **p.50**

Ej.) En caso de cambiar la etiqueta de entrada mediante el botón Azul.

- Cuando se encuentra conectado un dispositivo externo, este menú emergente se visualiza automáticamente.
Si selecciona **Sí**, puede seleccionar la fuente de entrada que desee percibir.
- Pero, si selecciona **“SIMPLINK - Encendido”** en modo HDMI, este menú emergente podría no visualizarse.

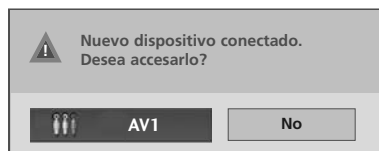

- **TV**: Selecciónela para mirar estaciones de aire, cable y digitales.
- **AV** : Selecciónelo para mirar una video casetera u otro equipo externo.
- **Componente** : Selecciónelos para mirar un DVD o un decodificador digital.
- **RGB-PC**: Selecciónelo para ver la PC.
- **HDMI1**: Selecciónelo para ver en dispositivos de alta definición.



VER LA TV / CONTROL DE CANAL

ETIQUETA DE ENTRADA

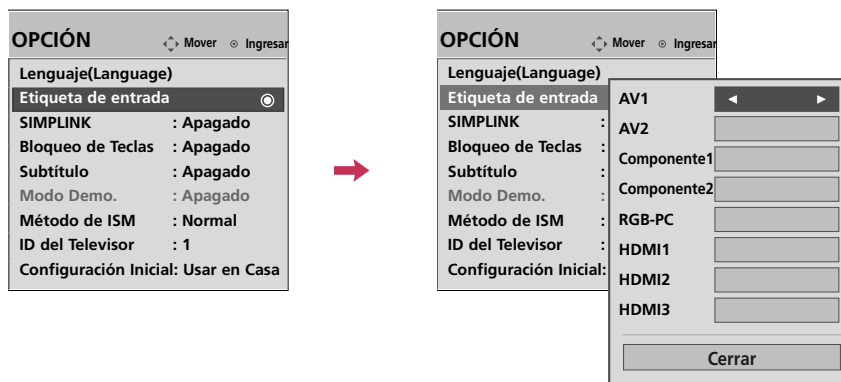





Puede establecer una etiqueta para cada fuente cuando no esta en uso.



Usando el menú OPCIÓN

-   Seleccione **OPCIÓN**.
-   Seleccione **Etiqueta de entrada**.
-   Seleccione la fuente.
-  Seleccione la etiqueta.
-  Regresar al menú anterior.
-  Regresar a la pantalla del televisor.

Usando el botón de INPUT

-   Seleccione la fuente (excepto TV).
-   Seleccione la etiqueta.
-  Regresar al menú anterior.
-  Regresar a la pantalla del televisor.

MODO AV

El Modo AV cambia entre los ajustes de video y audio.

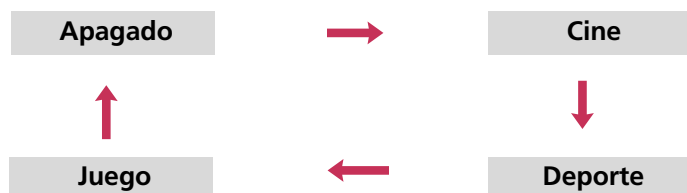

Presione repetidamente el botón **AV MODE** para seleccionar el modo que desee.



- Si selecciona “**Cine**” en modo AV, el **Cine** se seleccionará para el “menú IMAGEN - Modo imagen” y para el “menú AUDIO - Modo de audio” respectivamente.
- Si selecciona “**Apagado**” en modo AV, el “**Modo imagen**” y el “**Modo de audio**” volverán a tener el valor seleccionado anteriormente.
- **Apagado**: Desactiva el MODO AV.
- **Cine**: Optimiza video y audio para disfrutar películas.
- **Deporte**: Optimiza video y audio para disfrutar de eventos deportivos.
- **Juego**: Optimiza video y audio para jugar a videojuegos.





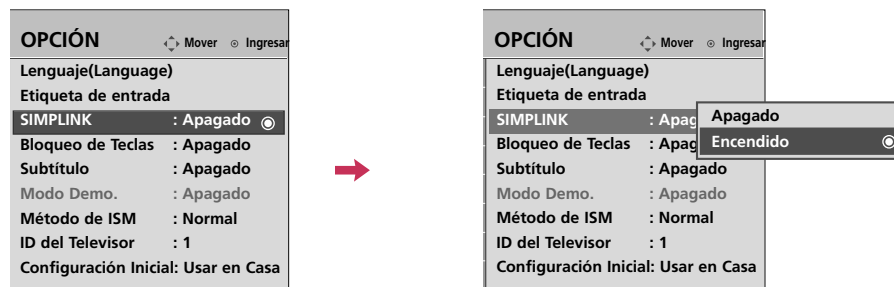

VER LA TV / CONTROL DE CANAL



La función SIMPLINK le permite controlar y leer dispositivos AV conectados mediante cable HDMI sin ningún otro cable ni ajuste adicional. Este televisor podría funcionar con dispositivos compatibles con HDMI-CEC, pero sólo serán completamente compatibles con dispositivos distinguidos con el logotipo SIMPLINK . SIMPLINK puede activarse y desactivarse desde los menús de usuario.



VER LA TV / CONTROL DE CANAL

-   Seleccione **OPCIÓN**.
-   Seleccione **SIMPLINK**.
-   Seleccione **Encendido** o **Apagado**.
-  Regresar al menú anterior.
-  Regresar a la pantalla del televisor.

! NOTA

- ▶ Conecte la terminal HDMI/DVI IN o HDMI IN del televisor a la terminal posterior (salida HDMI) del dispositivo SIMPLINK con el cable HDMI.
- ▶ Al encender la fuente de Entrada con el botón **INPUT** en el control remoto, se desactivará el dispositivo SIMPLINK.
- ▶ Al escoger un dispositivo que disponga de la función de cine en casa, la salida de sonido cambiará automáticamente a los altoparlantes del sistema de cine en casa, desactivándose los del televisor.
- ▶ Si un sistema de home theater SIMPLINK no se reproduce en el audio del televisor, conecte la terminal de SALIDA DE AUDIO DIGITAL a la parte posterior del televisor a la terminal de ENTRADA DE AUDIO DIGITAL en la parte posterior del dispositivo SIMPLINK con un cable ÓPTICO.

Funciones de SIMPLINK

- **Reproducción directa:** Luego de conectar los dispositivos AV al televisor, puede controlar directamente los dispositivos y medios de reproducción sin ninguna configuración adicional.
- **Seleccione dispositivo AV:** Le permite seleccionar uno de los dispositivos conectados al televisor y reproducirlo.
- **Reproducción del disco:** Controle los dispositivos AV conectados presionando los botones $\wedge \vee \lt \gt$, ENTER, \blacktriangleright , \blacksquare , I I , \lll y \ggg .
- **Apague todos los dispositivos:** Para que está función aplique, todos los dispositivos conectados al televisor deben de estar detenidos.
- **Desconecte el audio :** Ofrece una forma fácil de desactivar el audio.
- **Sync Power on:** Al iniciar la lectura en un equipo conectado a la toma HDMI que disponga de función Simplink, el televisor se prenderá automáticamente.



(Un dispositivo, el cual se conecta al televisor a través del cable HDMI pero no es compatible con Simplink, no proporciona esta función)

Nota:Para activar el enlace simple, debe emplear el cable HDMI con el dispositivo *CEC. (*CEC: Consumer Electronics Control).

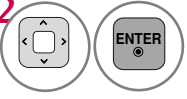
1  Visualizar el menú **SIMPLINK**.

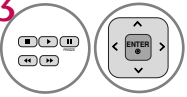
2  Seleccione el dispositivo deseado.

3  Controle los dispositivos AV conectados.

Menú SIMPLINK

- 1 Visualización del televisor:** Cambie al canal del televisor anterior, sin importar el modo actual.
- 2 Reproducción de DISC (Disco):** Seleccione y reproduzca los discos. Cuando existan varios discos disponibles, los títulos de los discos aparecerán en la parte inferior de la pantalla.
- 3 Reproducción de VCR:** Reproduzca y controle el VCR conectado.
- 4 Reproducción de grabaciones HDD:** Reproduzca y controle las grabaciones almacenadas en HDD.
- 5 Salida de audio a bocina HT/ Salida de audio a televisor:** Seleccione parlante HT o parlante TV para salida de audio.



▶ When no device is connected (displayed in gray)

▶ Selected Device

▶ When a device is connected (displayed in bright color)

MODOS DE ENTRADA

Esta pantalla aparecerá automáticamente cuando conecte un dispositivo USB.

En el dispositivo USB, no puede agregar una nueva carpeta ni borrar la carpeta existente.

1 Conecte el dispositivo USB a las tomas **USB IN** en el lateral de la TV.

- No es compatible con USB HDD.
- Este televisor es compatible con los formatos JPG y MP3.

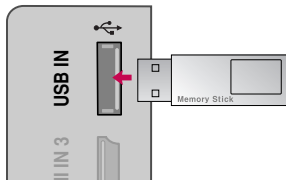

2 Seleccione **Lista de fotos**, **Lista de música** o **Lista de cine**.

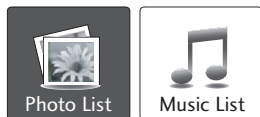

3



! NOTA

- ▶ Con el fin de evitar la pérdida de la memoria USB, Use el sujetador de USB para fijar la memoria USB al sujetador de la conexión de USB a la TV.

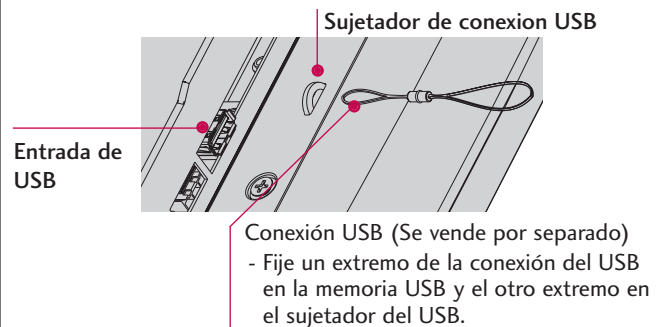

Quando desconecte el dispositivo USB

Seleccione el menú **Expulsar USB** antes de desconectar el dispositivo USB.

1 Seleccione **Expulsar USB**.

2 Seleccione **Expulsar**.

Conexión del dispositivo USB

- ▶ Sólo se puede reconocer un dispositivo de almacenamiento USB.
 - ▶ Si el dispositivo de almacenamiento USB se conecta a través del hub USB, el dispositivo no es reconocible.
 - ▶ Es posible que no se reconozca un dispositivo de almacenamiento USB mediante el programa de reconocimiento automático.
 - ▶ Es posible que no se reconozca un dispositivo de almacenamiento USB que utiliza su propio controlador.
 - ▶ En el caso de un lector de tarjetas, reconoce un máximo de cuatro tarjetas de memoria a la vez aunque el dispositivo puede no funcionar con normalidad.
 - ▶ La velocidad de reconocimiento de un dispositivo de almacenamiento USB dependerá de cada dispositivo.
 - ▶ No apague el televisor ni desconecte el dispositivo USB cuando el dispositivo de almacenamiento USB conectado esté funcionando. Al separar o desenchufar repentinamente dicho dispositivo, se pueden dañar los archivos almacenados o el dispositivo de almacenamiento USB.
 - ▶ Use únicamente un dispositivo de almacenamiento USB que contenga archivos estándar de música o imagen.
 - ▶ Use sólo un dispositivo de almacenamiento USB formateado como sistema de archivo FAT16, FAT32 o NTFS, incluido con el sistema operativo Windows. En el caso de un dispositivo de almacenamiento formateado como programa utilitario diferente no compatible con Windows, éste podría no ser reconocido.
 - ▶ Conecte la alimentación a un dispositivo de almacenamiento USB que requiera una fuente de energía externa. De no ser así, el dispositivo podría no ser reconocido.
 - ▶ Conecte un dispositivo de almacenamiento USB con un cable certificado. Si se conecta con un cable no certificado o con un cable excesivamente largo, el dispositivo podría no ser reconocido.
 - ▶ Algunos dispositivos de almacenamiento USB pueden no ser compatibles o no funcionar correctamente.
 - ▶ El televisor mostrará hasta 128 caracteres de los nombres de archivo.
 - ▶ Realice copias de seguridad de sus archivos importantes, ya que los datos almacenados en el dispositivo USB podrían resultar dañados. La gestión de datos es responsabilidad del cliente, y en consecuencia, el fabricante no cubre en garantía los daños en los datos guardados en el producto.
 - ▶ La capacidad recomendada para un disco duro externo USB es de 1TB o menos y para una memoria clave USB es de 32 GB o menos.
- Cualquier dispositivo con la capacidad más alta que la recomendada no operará apropiadamente.

LISTA DE FOTOS

Puede visualizar archivos .JPG de dispositivos de almacenamiento USB.
La visualización en la pantalla de su modelo puede variar levemente.

USB

Archivo de foto compatible: *.JPG

- Solo puede ejecutar archivos JPG.
- Solo el escaneo baseline es compatible con JPG.

Componentes de la pantalla

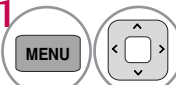
1  Seleccione **USB**.

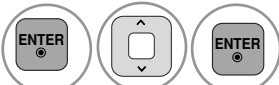
2  Seleccione **LISTA DE FOTOS**.

1 Se desplaza al archivo de nivel superior.

2 Previsualizar: visualice las imágenes en miniatura o el nombre de la carpeta de las fotos en la carpeta seleccionada.

3 Página actual/Total de páginas

4 Número total de fotos en miniatura marcadas

5 Memoria USB utilizable

6 Botones correspondientes en el control remoto









Selección de fotos y menú emergente



Quando selecciona un archivo (no una carpeta), se visualiza el menú emergente.

- ▶ **Ver:** Muestra el elemento seleccionado.
- ▶ **Marcar todo:** Marca todas las fotos de la pantalla.
- ▶ **Desmarcar todo:** Cancele la selección de las fotos marcadas.
- ▶ **Borrar:** Borra la foto seleccionada.
- ▶ **Cerrar:** Cierra el menú emergente.

- 1  Seleccione la carpeta o el disco de destino.
- 2   Seleccione las fotos deseadas.
- 3  Visualice el menú emergente.
- 4   Seleccione el menú emergente deseado.







- Utilice el botón **CH** ^ v para navegar en la página de fotos.
- Use el botón **MARK** para marcar o desmarcar una foto. Cuando se marca una o más fotos, se pueden ver las fotos en forma individual o una presentación de las fotos marcadas. Si no se marca ninguna foto, se pueden ver todas las fotos en forma individual o todas las fotos en la carpeta, como presentación.

Menú de pantalla completa

Puede cambiar la vista de la lista de fotos para que ocupe toda la pantalla. Se encuentran disponibles más funciones en el modo de pantalla completa.



La relación de aspecto de una foto puede cambiar el tamaño de la foto exhibida en pantalla completa.

- 1  Seleccione la carpeta o el disco de destino.
- 2   Seleccione las fotos deseadas.
- 3  Visualice el menú emergente.
- 4  Seleccione **Ver**.
- 5  La foto seleccionada se visualiza en el modo de pantalla completa.

- Use el botón **CH**   para navegar en la página de fotos en miniatura.

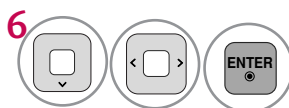

6 Seleccione **Presentación**, **BGM**, **(Girar)**, **Borrar**, **Opción** o **Esconder**.

- Use el botón < > para seleccionar la foto anterior o siguiente.
- Use el botón ^ v < > para seleccionar y controlar el menú en la pantalla completa.

- ▶ **Presentación:** Las fotos seleccionadas se visualizan durante la presentación de diapositivas. Si no se selecciona ninguna foto, todas las fotos en la carpeta actual se visualizan durante la presentación de diapositivas.
 - Defina el intervalo de tiempo de la presentación en **Opción**.
- ▶ **BGM:** Escuche música mientras ve las fotos en tamaño completo.
 - Defina el dispositivo BGM y álbum en **Opción**.
- ▶ **(Girar):** Girar fotos.
 - Gira la foto 90°, 180°, 270°, 360° en el sentido de las agujas del reloj.
- ▶ **Borrar:** Borre las fotos.
- ▶ **Esconder:** Oculte el menú en la pantalla de tamaño completo.
 - Para ver nuevamente el menú en pantalla completa, presione el botón **ENTER**.

! NOTA

- ▶ Este televisor no podrá decodificar las imágenes JPG que se guardaron utilizando la opción progresiva.

Uso de la opción Lista de fotos



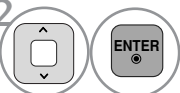

1  Muestra el menú emergente.

2  Seleccione Visualización de fotos, Establecer vídeo o Establecer audio.

► Al seleccionar Visualización de fotos,

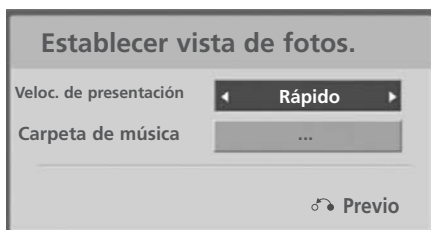
- No puede cambiar a la carpeta de música durante la reproducción de BGM.





1  Mostrar Veloc. de presentación o Carpeta de música.

2  Realice los ajustes apropiados.

► Al seleccionar Establecer vídeo,





1   Mostrar el Modo imagen.

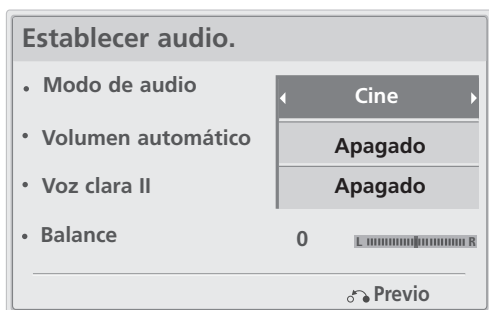

2   Realice los ajustes apropiados.

■ El modo APS no es compatible con la función Establecer vídeo.

► Al seleccionar Establecer audio,



1   Mostrar Modo de audio, Volumen automático, Voz clara II y Balance.

2   Realizar los ajustes apropiados.

LISTA DE MÚSICA

Puede utilizar el menú de listado de música para reproducir archivos MP3 de un dispositivo USB de almacenaje. Este televisor no puede reproducir archivos protegidos contra copia. La visualización en la pantalla de su modelo puede variar levemente.

- Archivos de música compatibles: *.MP3
Frecuencia de tasa binaria 8 kb/s - 320 kb/s
- Frecuencia de muestreo
MPEG1 Layer 3 : 8 kHz - 48 kHz
 - Frecuencia de muestreo : 999,59 segundos

USB

Componentes de la pantalla

1   Seleccione USB. 2    Seleccione LISTA DE MÚSICA.

1 Se desplaza al archivo de nivel superior.
2 Previsualizar: Mostrar el título/nombre de carpeta de la música en la carpeta seleccionada.
3 Página actual/Total de páginas
4 Número total de música en miniatura marcadas
5 Memoria USB utilizable
6 Botones correspondientes en el control remoto



Title	Duration
Carpeta arriba	
Arirang	04:12
Good Bye	05:30

Control remoto: Mover, Menú emergente, CH, Mover página, Q.MENU, Opción, MARK, Marcar, Salir

Selección de música y menú emergente

Aparecen hasta 6 títulos de música por página.

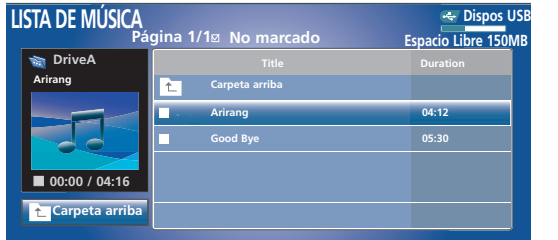



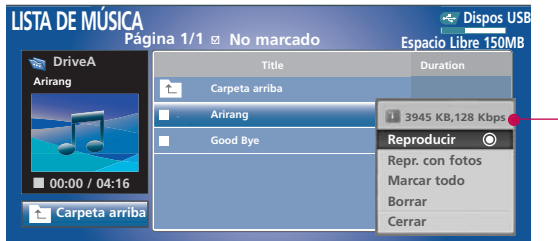



◀ Mover ● Menú emergente CH ▶ Mover página Q.MENU Opción MARK Marcar □ Salir



◀ Mover ● Menú emergente CH ▶ Mover página Q.MENU Opción MARK Marcar □ Salir

- ▶ **Reproducir** (During stop): Reproduzca la música seleccionada. Durante la reproducción, puede seleccionar un archivo diferente para reproducir y el archivo comenzará en forma automática. Una vez que finalice la reproducción de una música, comenzará a reproducirse la siguiente seleccionada. Cuando ya no haya música seleccionada para reproducción, se reproducirá la siguiente en la carpeta actual. Si va a una carpeta diferente y presiona el botón **ENTER**, la música actualmente en reproducción se detendrá.
- ▶ **Repr.marcados**: Reproduzca la música seleccionada. Cuando una canción termina de reproducirse, la siguiente canción seleccionada se reproducirá automáticamente.
- ▶ **Detener reprod**: Comience a reproducir la música seleccionada y luego muévase a la lista de fotos.
- ▶ **Repr.con.fotos**: Comience reproduciendo la música seleccionada y luego muévase a la lista de fotos.
- ▶ **Marcar todo**: Marque toda la música del folder.
- ▶ **Desmarcar todo**: Cancele la selección de todas las canciones.
- ▶ **Borrar**: Borrar la música seleccionada.
- ▶ **Cerrar** : Cierre el pop-up menú.

- 1  Seleccione la carpeta o el disco de destino.
- 2   Seleccione todas las canciones.
- 3  Visualice el menú emergente.
- 4   Seleccione el menú emergente deseado.
- 5  Regresar a la pantalla del televisor.

- Use el botón **CH** ^ v para navegar en la página de títulos de música.
- Use el botón **MARK** para marcar o desmarcar una música. Si no se marca ninguna música, toda la música en la carpeta se reproducirá en secuencia. Cuando uno o más archivos de música estén marcados, la música marcada se reproducirá en secuencia. Si desea escuchar sólo una música repetidamente, simplemente marque esa música y reproduzca.

Uso de la opción Lista de música

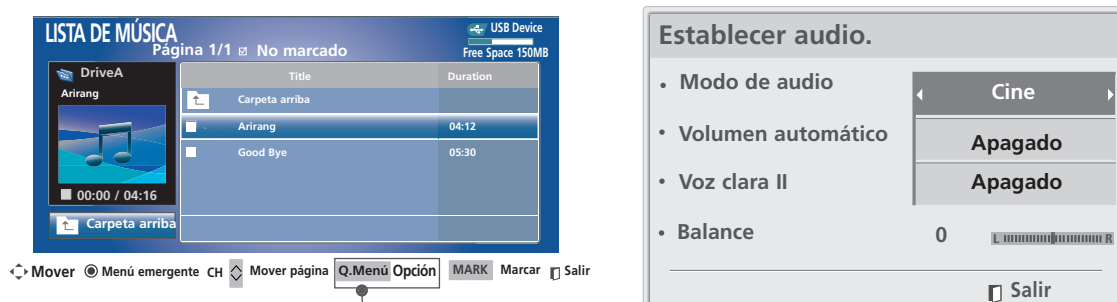

1  Mostrar el Modo de audio.

2  Realizar los ajustes apropiados.

- El cuadro de información de reproducción (como se muestra a continuación) se moverá automáticamente por toda la pantalla cuando no haya una acción por parte del usuario que evite que la imagen fija de la pantalla permanezca por un período de tiempo prolongado.



! NOTA

- ▶ Cuando se reproduce una canción, se visualiza  frente al tiempo de reproducción.
- ▶ Un archivo de música dañado o alterado muestra 00:00 como el tiempo de reproducción.
- ▶ Los archivos de música protegidos contra copia no se reproducirán.
- ▶ Pulsar el botón **ENTER**, **■**, **RETURN**, **MENÚ**, **Menú rápido**, **ATRÁS**, **SALIR** o **AHORRO DE ENERGÍA** para detener el protector de pantalla.
- ▶ Este televisor no puede reproducir archivos de música de menos de 16 kbytes.





CONTROL DE IMAGEN

TAMAÑO DE LA IMAGEN (CONTROL DE RELACION DE ASPECTO)

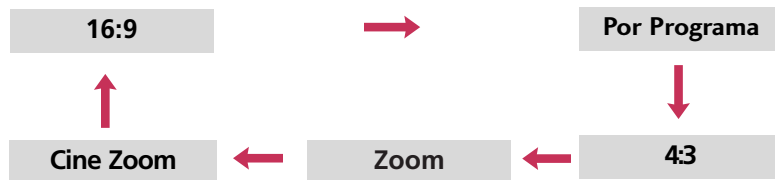
Esta función le permite elegir de una imagen analoga una Relación de Aspecto 4:3 mostrada en la TV.

- RGB-PC Fuente de entrada de Relación de Aspecto 4:3 ó 16:9.



- 1   Seleccione **Relación de Aspecto**.
- 2  Seleccione el formato de imagen deseado.
- 3  Regresar a la pantalla del televisor.

- Usted también puede presionar el botón de **RATIO** repetitivamente en el control remoto.

16:9

Seleccione cuando desea ajustar la imagen horizontalmente, en una proporción lineal para llenar la pantalla completa.



Sólo búsqueda

Normalmente los bordes de las señales de video quedan recortadas un 1-2%. El modo Sólo búsqueda desactiva este recorte y muestra el video completo.

Notas: Si hubiera ruido en los bordes de la señal original, serán visibles cuando el modo Sólo búsqueda esté activado.

Esta función sólo se opera en los modos de DTV/CADTV/Component/HDMI-DTV/DVI-DTV (720 progresivo/1 080 entrelazado/1 080 progresivo).



Por Programa

Selecciona la proporción de imagen adecuada para que se corresponda con la imagen fuente.

(4:3 → 4:3)

(16:9 → 16:9)



4:3

La selección siguiente le dejará ver una imagen con la proporción original de aspecto 4:3.



Zoom

Seleccione cuando desea ver la imagen sin ninguna alteración. Sin embargo, las porciones superior e inferior de la imagen serán cortadas.

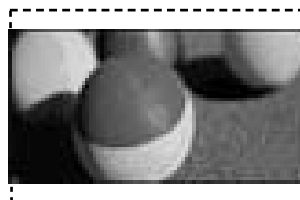

Cine Zoom

Seleccione Cine Zoom cuando desee ampliar la imagen en la proporción correcta.

Nota: La imagen puede verse distorsionada al ampliarla o reducirla.



- El rango de ajuste es de 1-16.

CONTROL DE IMAGEN

ASISTENTE DE IMAGEN



Esta función le permitirá ajustar la calidad de imagen de la imagen original.

Úsela para calibrar la calidad en pantalla ajustando el nivel de negro y blanco, etc. Podrá calibrar la calidad en pantalla siguiendo unos sencillos pasos.

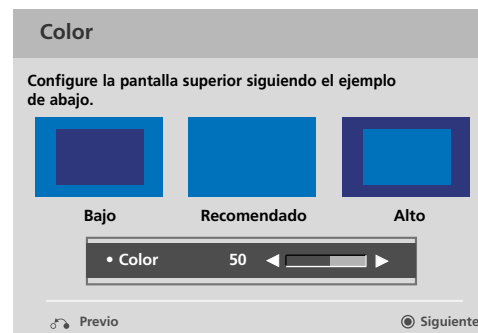
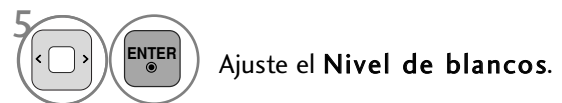
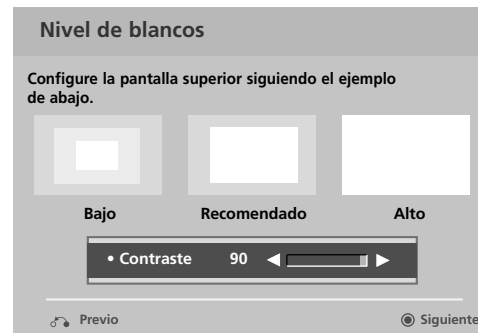
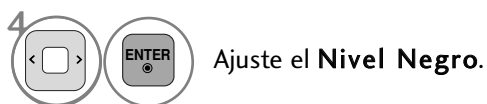
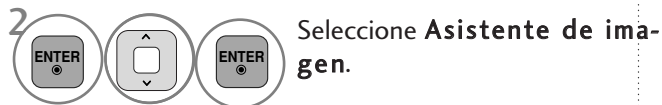
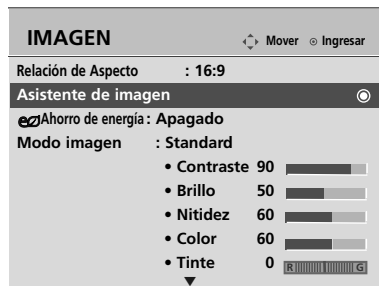

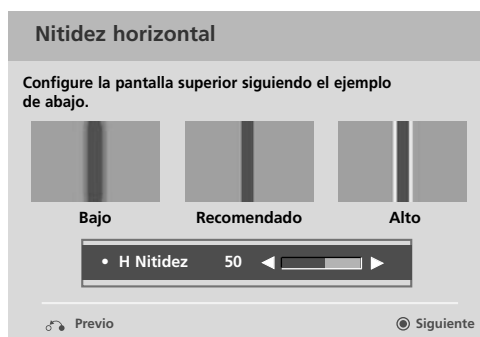
Cuando usted ajusta la imagen a **Bajo**, **Recomendado** o **Alto**, Usted puede ver el ejemplo del cambio que hizo.







- 8   Ajuste el **Nitidez horizontal**.

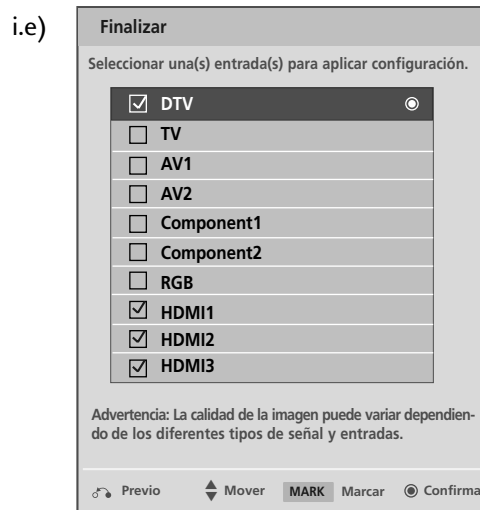

- 9   Ajuste el **Nitidez vertical**.



- 10   Escoja una fuente de entrada para aplicar los ajustes.

- 11  Guardar.

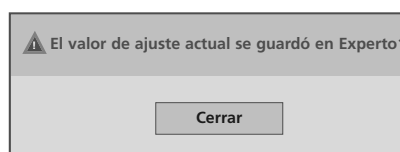

- 12  Finalice el **Asistente de imagen**.

- Si detiene los ajustes antes del paso final, dichos cambios no quedarán aplicados en el televisor.

CONTROL DE IMAGEN







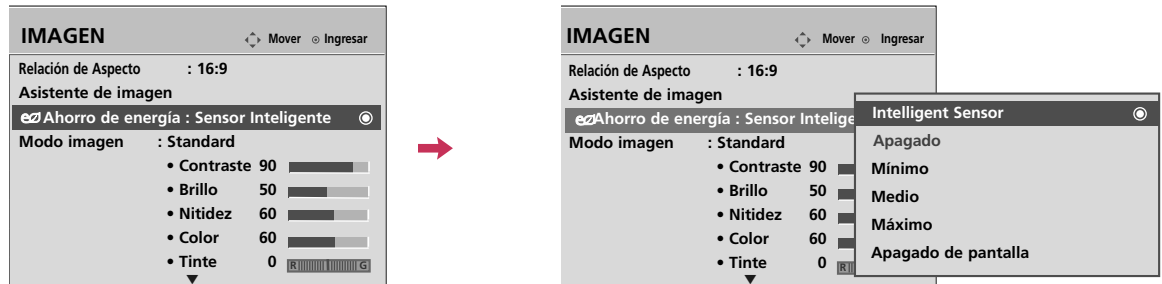

e AHORRO DE ENERGÍA

Este reduce el consumo eléctrico del televisor.

Puede incrementar el brillo de su pantalla ajustando el nivel Ahorro de Energía o Modo imagen.

Esta característica se desactiva en “Modo imagen -Cine”.



-   Seleccione **IMAGEN**.
-   Seleccione **e Ahorro de energía**.
-   Seleccione **Sensor Inteligente, Apagado, Mínimo, Medio, Máximo o Apagado de pantalla**.
-  Regresar al menú anterior.
-  Regresar a la pantalla del televisor.

■ Usted también puede presionar el botón de **ENERGY SAVING** en el control remoto.

■ Sensor Inteligente?

Si esta función está activa, la imagen se ajusta automáticamente para adecuarse lo más posible a las condiciones del entorno.

AJUSTES DE LA IMAGEN PRESTABLECIDA (MODO IMAGEN)

Hay configuraciones predeterminadas de fábrica disponibles en los menús del usuario. Puede usar una configuración predeterminada, cambiar cada configuración manualmente.

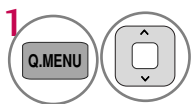

1 Seleccione **Modo imagen**.



2 Seleccione **Vivo, Estándar, APS, Cine, Deporte, Juego, Experto1 o Experto2**.



3 Regresar a la pantalla del televisor.



- Los ajustes **Vivo, Estándar, APS, Cine, Deporte y Juego** son preestablecidos en fábrica para lograr la mejor calidad de imagen.
- También ud. puede hacer la **Modo imagen** con el menú **IMAGEN**.
- **Vivo**: Este es el modo para maximizar el efecto del video en el expositor de la tienda. Intensifica el contraste, brillo, color y la nitidez para ofrecer imágenes vivas.
- **APS**: Este modo maximiza o reduce el consumo de energía sin afectar a la calidad de la imagen.
- **Estándar**: Este es el modo con el que se obtienen condiciones óptimas de visualización para el usuario general.
- **Cine**: Este modo optimiza el video para disfrutar películas.
- **Deporte**: Este es el modo de video para enfatizar el video dinámico y los colores primarios (ej.: blanco, uniforme, césped, azul del cielo, etc.) obteniendo el ajuste óptimo de la pantalla para disfrutar los deportes.
- **Juego**: Este es el modo para obtener velocidad de respuesta rápida en una pantalla rápida de videojuego.
- **Experto**: Este es el modo para ajustar el video de forma pormenorizada para expertos en calidad de video y usuarios generales.

CONTROL DE IMAGEN

CONTROL MANUAL DE IMAGEN - MODO USUARIO

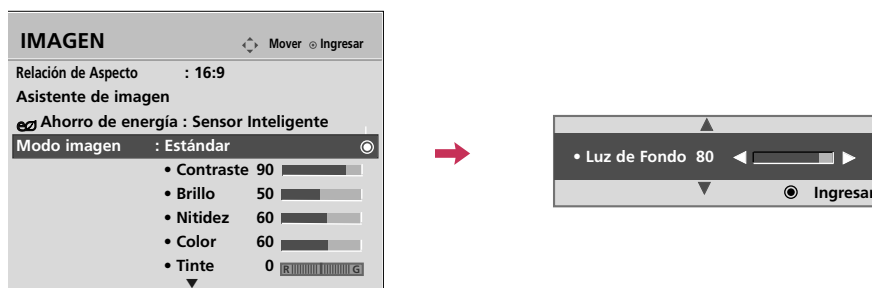
Ajuste la apariencia de la imagen según sus preferencias y situaciones de visualización.

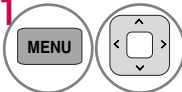
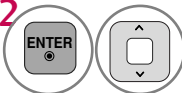
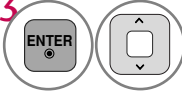
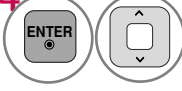
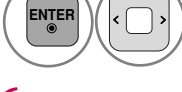

-  Seleccione **IMAGEN**.
-  Seleccione **Modo imagen**.
-  Seleccione **Vivo, Estándar, Cine, Deporte** o **Juego**.
-  Seleccione **Contraste, Brillo, Nitidez, Color, Tinte** o Temperatura de Color .
-  Realice los ajustes adecuados.
-  Regresar al menú anterior.
-  Regresar a la pantalla del televisor.

- **Contraste:** Aumenta o disminuye el gradiente de la señal de video. (Podría usar el mando de contraste cuando las partes brillantes de la imagen queden saturadas).
- **Brillo:** Aumenta o disminuye el nivel de negro en la señal de video. Usted puede utilizar el brillo cuando el nivel de negro en la imagen no sea visible .
- **Nitidez:** Ajusta el nivel de nitidez de los bordes entre las zonas de imagen iluminadas y oscuras. Cuanto más bajo sea el nivel, más suave la imagen.
- **Color:** ajusta la intensidad de todos los colores.
- **Tinte:** Ajusta el balance entre niveles de rojo y verde.
- **Temperatura de Color:** Ajuste en cálido para mejorar los colores de gama más cálida como el rojo o en frío para dar a la imagen un tono más azulado.

TECNOLOGÍA DE MEJORA DE LA IMAGEN

Puede calibrar la pantalla para cada Modo de imagen o ajustar el valor del video de acuerdo con la pantalla especial de video.

Puede ajustar un valor de video diferente para cada entrada.

Para reiniciar a los ajustes preestablecidos de fábrica tras realizar ajustes para cada fuente de entrada, ejecute el “Restablecer” para cada Modo imagen.

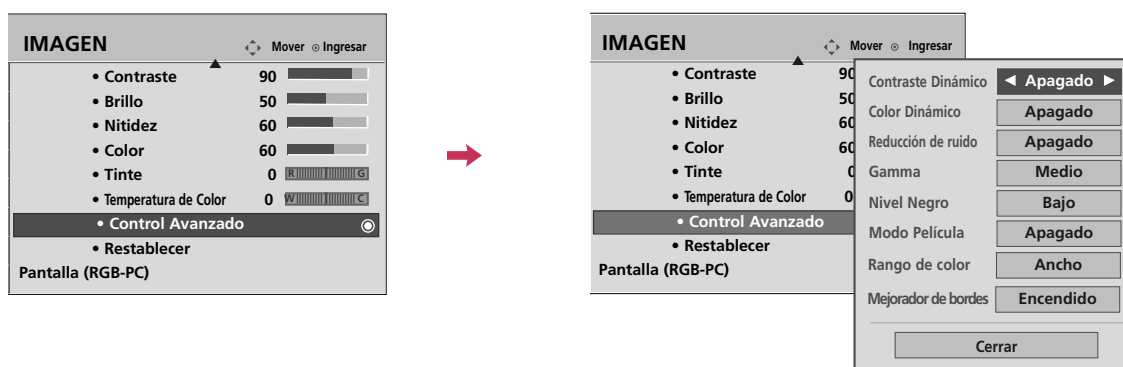

-   Seleccione **IMAGEN**.
-   Seleccione **Control Avanzado**.
-   Seleccione sus opciones deseadas.
-  Realice los ajustes adecuados.
-  Regresar al menú anterior.
-  Regresar a la pantalla del televisor.

CONTROL DE IMAGEN

CONTROL EXPERTO DE IMAGEN

Al segmentar categorías, el **Experto1** y **Experto2** proporcionan más categorías que los usuarios pueden configurar a su gusto, lo que ofrece una calidad de imagen óptima para los usuarios.

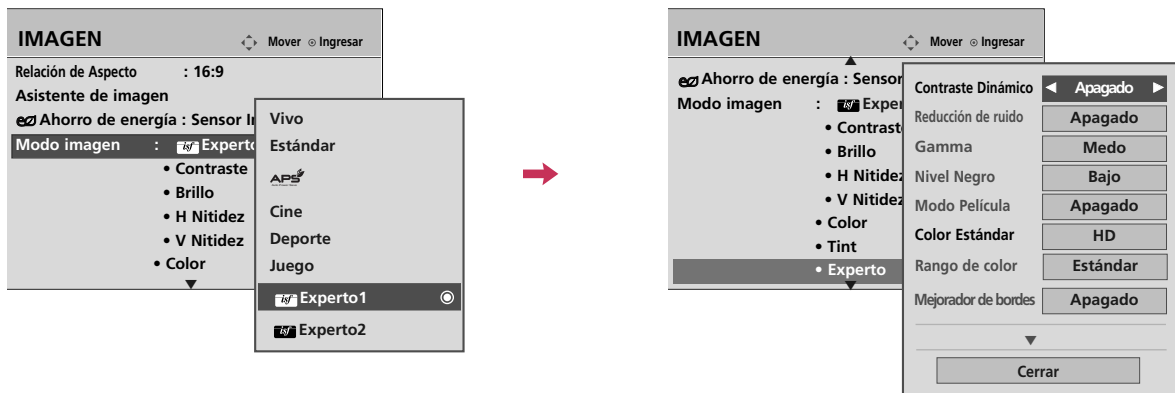

-   Seleccione **IMAGEN**.
-   Seleccione **Modo imagen**.
-   Seleccione  **Experto1**, o  **Experto2**.
-   Seleccione **Control de Experto**.
-   Seleccione su opción del menú deseada.
-  Realice los ajustes adecuados.
-  Regresar al menú anterior.
-  Regresar a la pantalla del televisor.

Contraste Dinámico	<ul style="list-style-type: none"> ■ Ajusta el contraste para mantenerlo en el nivel óptimo dependiendo del brillo de la pantalla. La Imagen es mejorada haciendo las partes brillantes mas brillantes y las partes oscuras mas oscuras.
Color Dinámico	<ul style="list-style-type: none"> ■ Ajusta los colores en pantalla para que aparezcan vivos, ricos y limpios. Esta función mejora el tono, saturación e iluminación de forma que rojos, azules, verdes y blancos parezcan más vivos.
Reducción de ruido	<ul style="list-style-type: none"> ■ Reduce el ruido en pantalla sin afectar la calidad de video.
Gamma	<p><i>Bajo : ilumina la zona de nivel oscuro y gris de la imagen.</i> <i>Medio: graduación rápida de la imagen original.</i> <i>Alto: oscurece la zona de nivel oscuro y gris de la imagen.</i></p> <ul style="list-style-type: none"> ■ Puede ajustar el brillo de la zona oscura y la zona del nivel de gris de la imagen.
Nivel Negro	<p><i>Bajo: La reflexión de pantalla se pone más oscura.</i> <i>Alto: La reflexión de pantalla se pone más clara.</i> <i>Automático: Cuando advierta el nivel negro en la pantalla, se establecerá en alto o bajo automáticamente.</i></p> <ul style="list-style-type: none"> ■ Ajuste el nivel de negro de la pantalla al nivel adecuado. ■ Esta función permite escoger “Bajo” o “Alto” en el siguiente modo: AV (NTSC-M), HDMI o por componentes. De lo contrario, el “Nivel Negro” se ajusta en “Automático”.
Modo Película	<ul style="list-style-type: none"> ■ Hace que los videoclips grabados se vean de forma más natural. ■ Las películas en DVD y Blu-ray están filmadas a 24 fotogramas por segundo.
Rango de color	<p><i>Estándar: Muestra el color estándar del área</i> <i>Amplio: modo para usar y ajustar la zona de color rica de la pantalla.</i></p> <ul style="list-style-type: none"> ■ Maximizar el uso del color para aumentar la calidad del color: ■ Esta función se activa en “Temperatura de Color - Cálido”.
Mejorador de bordes	<ul style="list-style-type: none"> ■ Mostrar las esquinas del video más claras y nítidas, pero siempre naturales.
Color Estándar	<ul style="list-style-type: none"> ■ Convierte a color HD un video que posea color diferente.
Balance Blanco	<ul style="list-style-type: none"> ■ Esta es la función para ajustar el color general de la pantalla a su gusto. <ol style="list-style-type: none"> Método : 2 puntos <ul style="list-style-type: none"> - Patrón: Interior, Exterior - Contraste Rojo/Verde/Azul, Brillo Rojo/Verde/Azul: El rango de ajuste es de -50 - +50. Método : IRE de 20 puntos <ul style="list-style-type: none"> - Patrón: Interior, Exterior - IRE (Institute of Radio Engineers: Instituto de ingenieros de radio) es la unidad para visualizar el tamaño de la señal de video y puede ajustarse entre 5, 10, 15 - 95, 100. Puede ajustar el rojo, verde o azul de acuerdo a cada valor. - Rojo/Verde/Azul: El rango de ajuste es de -50 - +50.
Sistema de Mantenimiento de Color	<ul style="list-style-type: none"> ■ Al igual que la herramienta usada por los expertos para realizar ajustes mediante los modelos de prueba, esta no afecta a otros colores, pero puede usarse para ajustar selectivamente las 6 zonas de color (Rojo/Verde/Azul/Cian/Magenta/Amarillo). La diferencia de color podría no distinguirse aun cuando realice ajustes para el video general. Ajustar Rojo/Verde/Azul/Amarillo/Cian/Magenta. <ul style="list-style-type: none"> - Color Rojo/Verde/Azul/Amarillo/Cian/Magenta: El rango de ajuste es de -30 - +30. - Tinte Rojo/Verde/Azul/Amarillo/Cian/Magenta: El rango de ajuste es de -30 - +30. - Esta característica se desactiva en modo RGB-PC y HDMI (PC) .

CONTROL DE IMAGEN

RESTABLECIMIENTO DE LA IMAGEN

Las configuraciones de los modos de pantalla seleccionados vuelven a las configuraciones predeterminadas de fábrica.

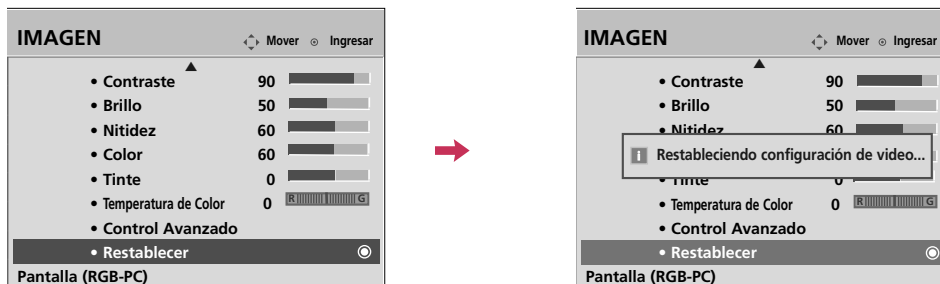

1   Select **PICTURE**.

2   Select **Reset**.

3  Initialize the adjusted value.

4  Return to TV viewing.

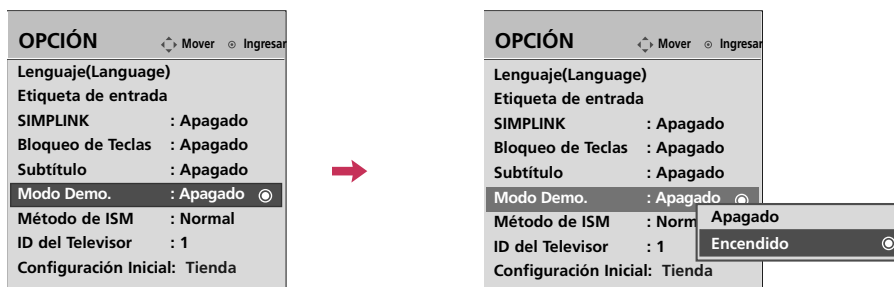

MODO DEMO

Visualice el pase de diapositivas que explica distintas funciones de este televisor. Esta característica se desactiva en “Configuración Inicial - Usar en Casa”.



1   Seleccione **OPCIÓN**.

2   Seleccione **Modo Demo..**

3   Seleccione **Encendido**.

4  Regresar a la pantalla del televisor.
Tras un breve período de tiempo, comenzará el **Modo Demo**.
Si desea detener la demostración, pulse cualquier botón. (excepto VOL o MUTE)







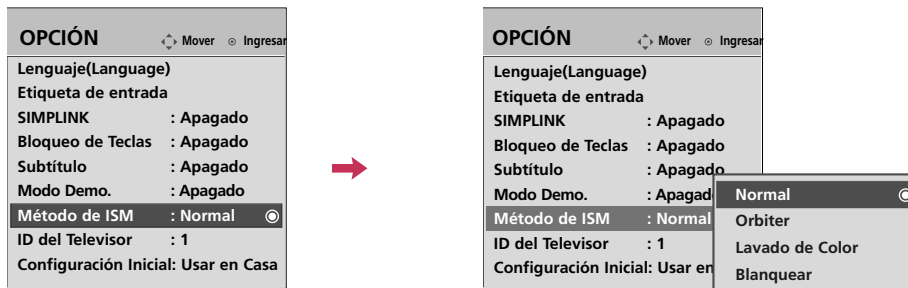

5 Mostrar la distintas funciones del televisor.

6 Mostrar las distintas funciones de XD Engine.

MINIMIZACIÓN DE IMAGEN FANTASMA

Una imagen congelada para que aparezca en pantalla durante un período prolongado, resultará en una imagen fantasma que permanecerá incluso al cambiar de imagen. Puede utilizar Orbiter para evitar la adherencia de la imagen. Las otras dos funciones son para eliminar las imágenes fantasma.



- 1   Seleccione **OPCIÓN**.
- 2   Seleccione **Método de ISM**.
- 3   Seleccione **Normal, Orbiter, Lavado de Color o Blanquear**.
- 4  Regresar al menú anterior.
-  Regresar a la pantalla del televisor.

- **Normal:** Si la imagen fantasma no es un problema, ISM no es necesario - Seleccione Normal.
- **Orbiter:** Esta función puede ayudar a prevenir imágenes fantasma. Sin embargo, es mejor no permitir imágenes fijas en pantalla. Para evitar que haya una imagen fija en la pantalla, la imagen se moverá cada 2 minutos.
- **Lavado de Color:** Se muestran alternativamente el bloque de color con la pantalla desplazada ligeramente y el patrón blanco. Es difícil visualizar la imagen resultante en todos los colores. Una vez corregido, no será visible en ningún color.
- **Blanquear :** Es la función que remueve las imágenes permanentes de la pantalla. Use moderadamente. Mire el televisor normalmente durante un momento antes de utilizar esta función para ver si desaparece la imagen fantasma por sí sola.

! NOTA

- ▶ Es imposible limpiar perfectamente una imagen que ha permanecido expuesta por mucho tiempo con la función de Blanquear. Para regresar a la pantalla, presione cualquier botón.

CONTROL DE SONIDO Y DE IDIOMA

NIVELADOR AUTOMÁTICO DE VOLUMEN

Volumen automático le asegura que el nivel de volumen permanece constante si está viendo anuncios o un programa de televisión.

Debido a que la señal de cada cadena de televisión dispone de características propias, podría ser preciso ajustar el volumen cada vez que cambie de canal. Esta función permite a los usuarios disfrutar de niveles uniformes de volumen realizándose ajustes automáticos para cada canal.









- 1   Seleccione **AUDIO**.
- 2   Seleccione **Volumen automático**.
- 3   Seleccione **Encendido** o **Apagado**.
- 4  Regresar al menú anterior.
-  Regresar a la pantalla del televisor.









VOZ CLARA II

Como diferencia el registro de sonidos de los otros, logra que la calidad de sonido de las voces sea mejor.



- 1   Seleccione **AUDIO**.
- 2   Seleccione **Voz Clara II**.
- 3   Seleccione **Encendido** o **Apagado**.

Ajuste del nivel de la función Voz Clara II Con la selección Encendido

- 4   Seleccione **Voz Clara II**.
- 5   Seleccione **Nivel**.
- 6   Realice los ajustes adecuados.
- 7  Regresar al menú anterior.
-  Regresar a la pantalla del televisor.

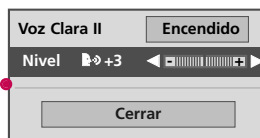



CONTROL DE SONIDO Y DE IDIOMA

AJUSTES DE SONIDO PREESTABLECIDOS (MODO DE AUDIO)

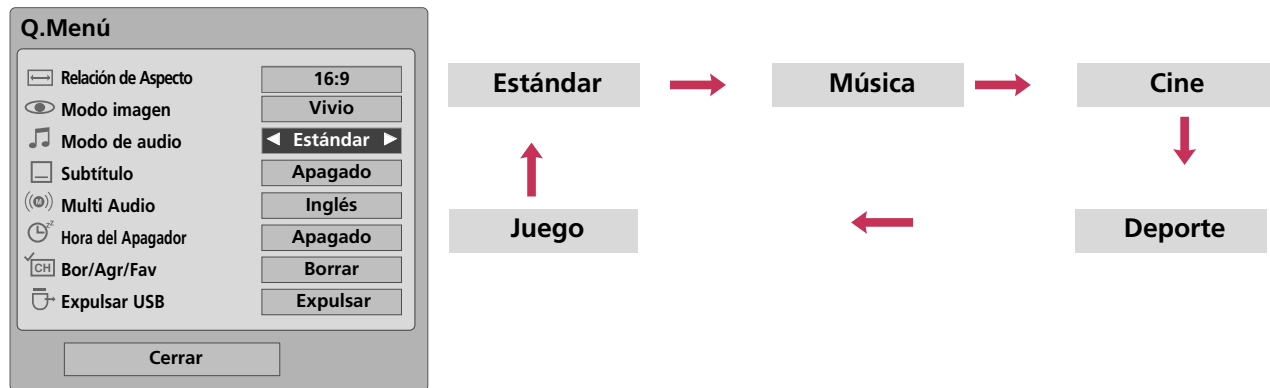
Modo de audio le permite disfrutar del mejor sonido sin ningún ajuste especial porque la televisión configura las opciones de sonido apropiadas según el contenido del programa.

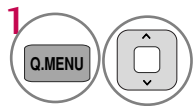
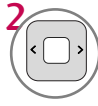

-  Seleccione **Modo de audio**.
-  Seleccione **Estándar, Música, Cine, Deporte o Juego**.
-  Regresar a la pantalla del televisor.

- Usted también puede ajustar el **Modo de audio** en el **AUDIO**.
- **Estándar:** Ofrece sonido de calidad estándar.
- **Música:** Optimiza el sonido para escuchar música.
- **Cine:** Optimiza el sonido para disfrutar películas.
- **Deporte:** Optimiza el sonido para disfrutar eventos deportivos.
- **Juego:** Optimiza el sonido para jugar con videojuegos.

AJUSTE DE SONIDO - MODO USUARIO

Usted puede ajustar sonidos agudos y bajos a los niveles de su preferencia.

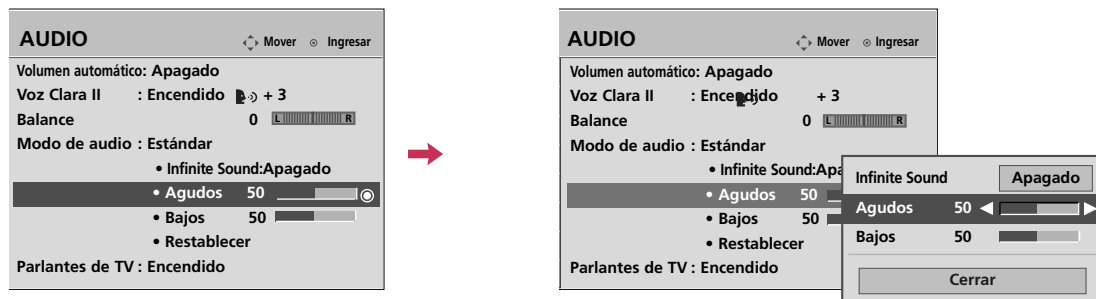

-   Seleccione **AUDIO**.
-   Seleccione **Modo de audio**.
-   Seleccione **Estándar, Música, Cine, Deporte o Juego**.
-   Seleccione **Agudos o Bajos**.
-   Realice los ajustes adecuados.
-  Regresar al menú anterior.
-  Regresar a la pantalla del televisor.

CONTROL DE SONIDO Y DE IDIOMA

INFINITE SOUND

Escoja esta opción para obtener un sonido realista.

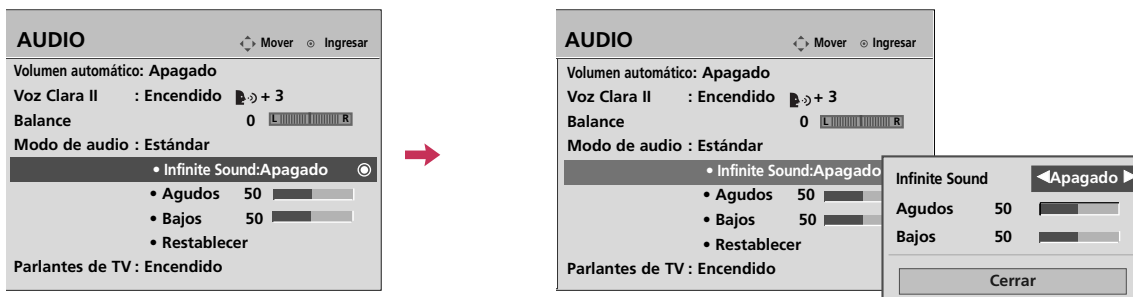

- 1   Seleccione **AUDIO**.
- 2   Seleccione **Infinite Sound**.
- 3   Seleccione **Encendido** o **Apagado**.
- 4  Regresar al menú anterior.
-  Regresar a la pantalla del televisor.

■ Si selecciona "Clear Voice II-On" (Voz clara II-Activada), la característica Infinite Sound no funcionará.

AJUSTE DE BALANCE

Puede ajustar el balance de sonido de las bocinas a los niveles que desea ud.

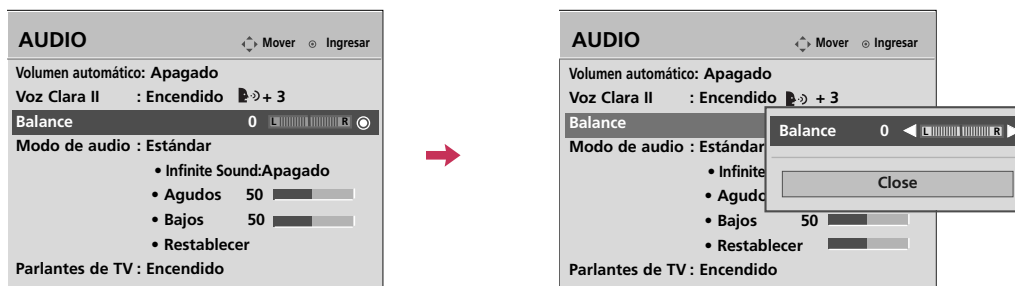

-   Seleccione **AUDIO**.
-   Seleccione **Balance**.
-   Realice los ajustes adecuados.
-  Regresar al menú anterior.
-  Regresar a la pantalla del televisor.

CONTROL DE SONIDO Y DE IDIOMA

DISPOSICIÓN DE BOCINAS DE TV

Apague los altavoces si está utilizando un equipo de audio externo.

En AV1, Component, RGB y HDMI con un cable HDMI a DVI, se puede oír el altavoz de la TV aunque no haya señal de vídeo.

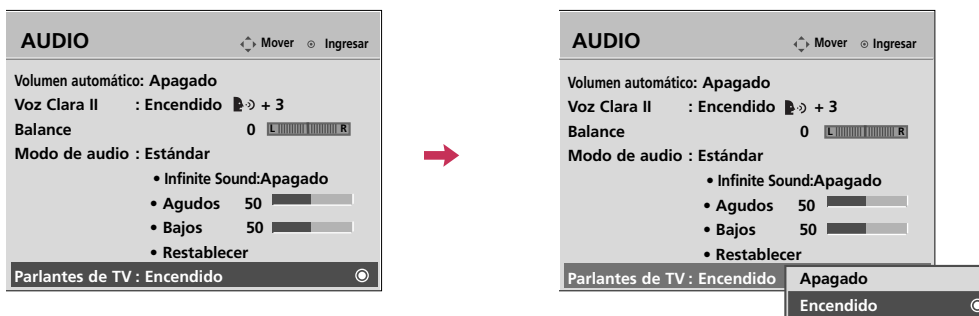

-   Seleccione **AUDIO**.
-   Seleccione **Parlantes de TV**.
-   Seleccione **Encendido** o **Apagado**.
-  Regresar al menú anterior.
-  Regresar a la pantalla del televisor.

REAJUSTE DE AUDIO

Las configuraciones de los modos de sonido seleccionados vuelven a las configuraciones predeterminadas de fábrica.

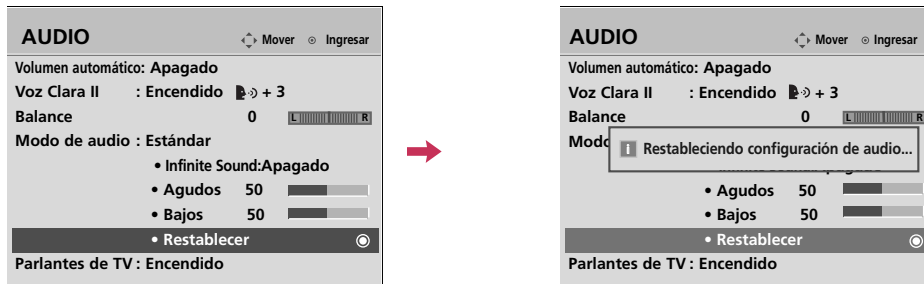

-   Seleccione **AUDIO**.
-   Seleccione **Restablecer**.
-  Inicialice el valor ajustado.
-  Regresar a la pantalla del televisor.





CONTROL DE SONIDO Y DE IDIOMA

DISFRUTE DE LA TRANSMISIÓN ESTÉREO/SAP





Solo para análogos: este televisor puede recibir programas de estéreo MTS y de cualquier SAP (programa de audio secundario) que acompañe el programa de estéreo si la estación transmite una señal de sonido adicional. El sonido mono se utiliza automáticamente si se transmite solo en mono.



Televisor análogo

-   Seleccione **SAP**.
-  Seleccione **Mono, Stereo** o **SAP**.
-  Regresar a la pantalla del televisor.



Televisor digital

-   Seleccione **Multi Audio**.
-  Seleccione otro idioma.
-  Regresar a la pantalla del televisor.

IDIOMA DEL AUDIO

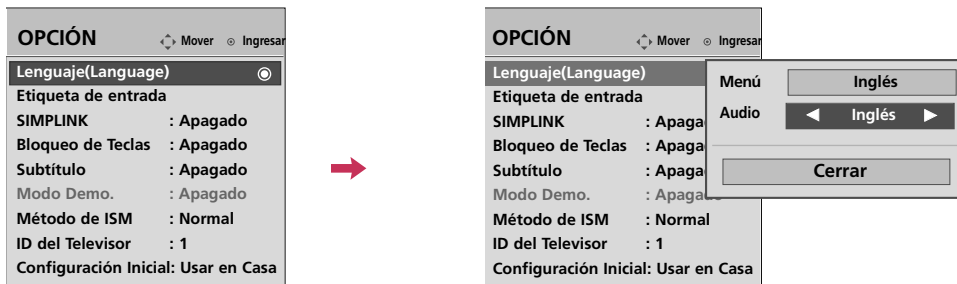
Es posible que haya otros idiomas disponibles si la emisora proporciona una señal digital.
Esta función opera sólo en modo DTV/CADTV.











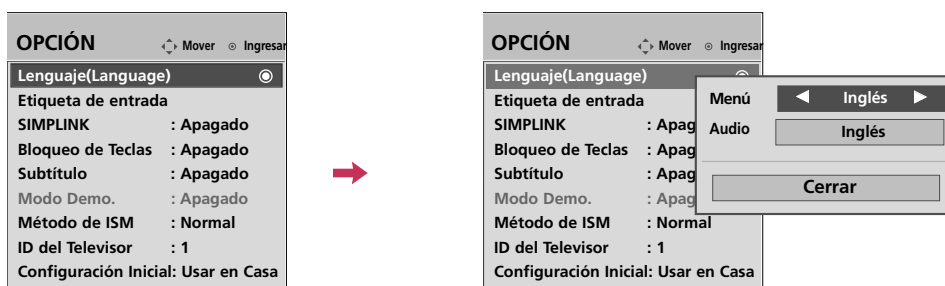

- 1   Seleccione **OPCIÓN**.
- 2   Seleccione **Lenguaje(Language)**.
- 3   Seleccione **Audio**.
- 4   Seleccione su idioma deseado.
- 5  Regresar al menú anterior.
-  Regresar a la pantalla del televisor.

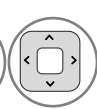
CONTROL DE SONIDO Y DE IDIOMA

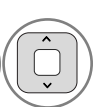
SELECCIÓN DEL LENGUAJE EN LA PANTALLA

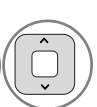
Los menus pueden ser mostrados en la pantalla en el idioma inicial seleccionado.

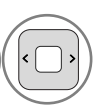









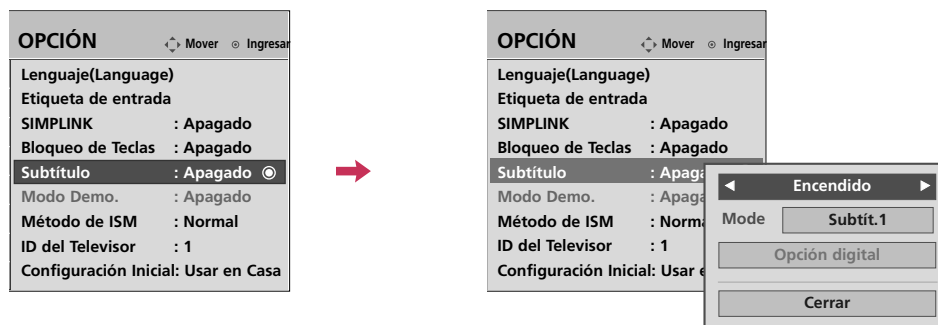

-   Seleccione **OPCIÓN**.
-   Seleccione **Lenguaje(Language)**.
-   Seleccione **Menú**.
-   Seleccione su idioma deseado.
De aquí en adelante la exhibición en la pantalla aparecerá en el idioma seleccionado.
-  Regresar al menú anterior.
-  Regresar a la pantalla del televisor.

SUBTÍTULOS

Sistemas de texto oculto de programas analógicos

Se debe proporcionar subtítulos para ayudar a ver TV a las personas que no escuchan. Seleccione un modo de subtulado para visualizar la información de subtulado si el programa lo proporciona. El subtulado análogo visualiza información en cualquier posición de la pantalla y se trata generalmente del cuadro de diálogo del programa. El subtulado o el texto, si la estación los proporciona, serían aconsejables para los canales digitales o análogos de la antena o cable. Este televisor está programado para memorizar el modo de subtulado o texto que fue configurado la última vez que apagó el equipo. Esta función sólo está disponible cuando Modo Subtítulos está definido en Encendido.



-   Seleccione **OPCIÓN**.
-   Seleccione **Subtítulo**.
-   Seleccione **Encendido**.
-   Seleccione **Subtit.1 - 4, Texto1 - 4**.
-  Regresar al menú anterior.
-  Regresar a la pantalla del televisor.







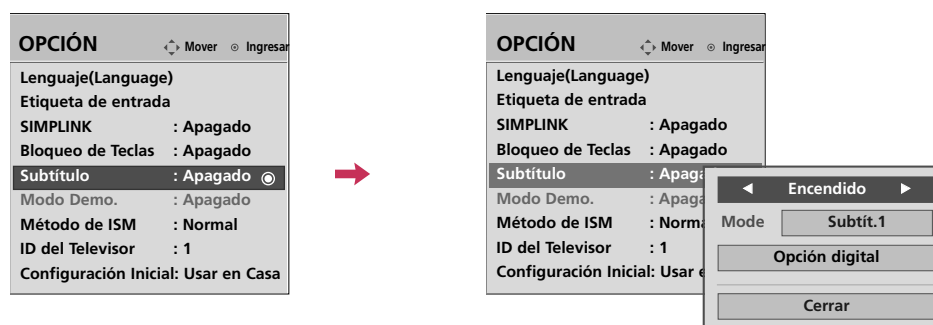

- Al seleccionar **Apagado**, se desactivan los submenús para Análogo, DTV y Opción digital.
- **SUBTÍTULO**
Término que se utiliza para las palabras que aparecen en la parte inferior de la pantalla de la televisión; Se trata normalmente de las partes de audio del programa que se proporcionan para las personas con deficiencias auditivas.
- **TEXTO**
Término que se utiliza para las palabras que aparecen en un gran marco negro y que cubren casi toda la pantalla; Se trata normalmente de los mensajes proporcionados por el proveedor del programa.

CONTROL DE SONIDO Y DE IDIOMA

Sistemas de texto oculto de programas digitales

Seleccione el idioma en el que desea que aparezcan los textos ocultos de DTV/CADTV. Sólo podrán escogerse otros idiomas para las fuentes digitales si están incluidos en el programa. Esta función sólo está disponible cuando Modo Subtítulos está definido en Encendido.



-   Seleccione **OPCIÓN**.
-   Seleccione **Subtítulo**.
-   Seleccione **Encendido**.
-   Seleccione **Subtít.1 - 4**, **Texto1 - 4** o **Servicio1 - 6**.
-  Regresar al menú anterior.
-  Regresar a la pantalla del televisor.

Opciones del texto oculto

Personalice el texto oculto de DTV/CADTV que aparece en la pantalla.

Esta función sólo está disponible cuando Modo Subtítulos está definido en Encendido.



1 Seleccione **OPCIÓN**.

2 Seleccione **Subtítulo**.

3 Seleccione **Encendido**.

4 Seleccione **Opción digital**.

5 Seleccione **Personalizar**.

6 Personalizar el **Tamaño, Letra, etc.**, según sus preferencias.

En la parte inferior de la pantalla se proporciona un icono de previsualización. Utilícelo para ver el idioma del texto oculto.

7 Regresar al menú anterior.

Regresar a la pantalla del televisor.

- **Tamaño:** Ajuste el tamaño en el que aparecerán las palabras.
- **Letra:** Seleccione un tipo de letra para las palabras.
- **Color del Texto:** Escoja un color para el texto.
- **Palidez del Texto:** Especifique la opacidad del color del texto.
- **Color de Fondo:** Seleccione un color de fondo.
- **Palidez del Fondo:** Seleccione la opacidad del color de fondo.

CONFIGURACIÓN HORARIA

PROGRAMACION DEL RELOJ

Configuración Auto del Reloj

El tiempo se selecciona automáticamente desde una señal de canal digital.

La señal del canal digital incluye información de la hora actual proporcionada por la emisora que transmite.

Si la hora actual es incorrecta, puede ajustar manualmente el reloj mediante la función de reloj automático.

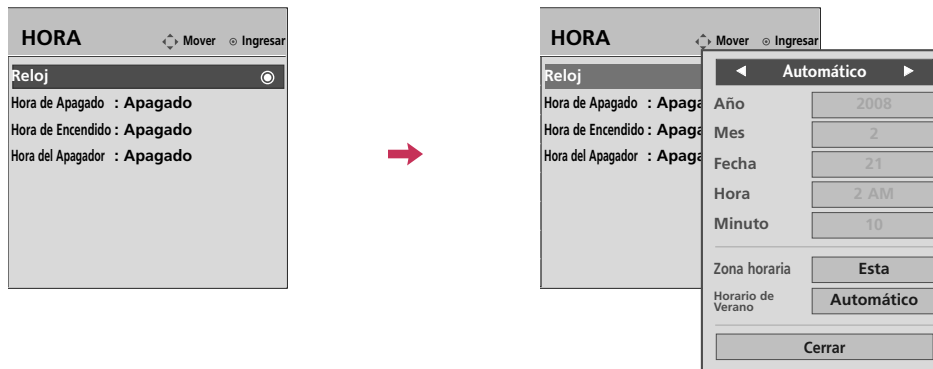







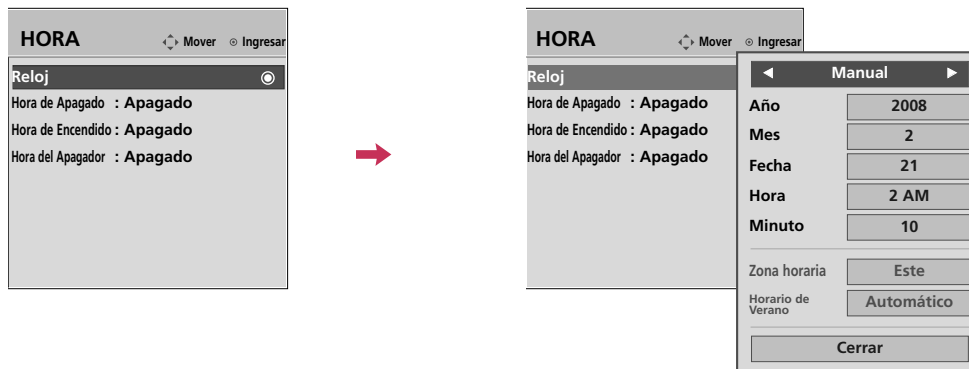

-   Seleccione **HORA**.
-   Seleccione **Reloj**.
-   Seleccione **Automático**.
-   Seleccione la zona horaria de su área de recepción:
Este, Central, Montaña, Pacífico, Alaska o Hawaii.
-   Seleccione **Automático, Apagado, Encendido**, dependiendo de si su región hace o no uso del Horario de verano.
-  Regresar al menú anterior.
-  Regresar a la pantalla del televisor.

Configuración Manual del Reloj

Si la hora actual programada esta equivocada, restablezca el reloj manualmente.



-   Seleccione **HORA**.
-   Seleccione **Reloj**.
-   Seleccione **Manual**.
-  Seleccione bien el año, el mes, la fecha, la hora o el minuto
-  Ajustar bien el año, el mes, la fecha, la hora o el minuto
-  Regresar al menú anterior.
-  Regresar a la pantalla del televisor.

► Si este televisor se desenchufa o se apaga mediante el principal de prendido, la función reloj quedará reiniciada.

CONFIGURACIÓN HORARIA

AJUSTES DE ENCENDIDO/ APAGADO AUTOMÁTICO DEL TEMPORIZADOR











El temporizador apagado cambia la unidad automáticamente al modo de espera en el tiempo prefijo.

La función de apagado se invalida en la función de encendido si ambos están configurados para el mismo tiempo.

La unidad debe estar en el modo de espera para que funcione el temporizador encendido.







Después de dos horas de que está cambiada la unidad por la función de encendido, se cambiará al modo de espera automáticamente si no haya presionado ningún botón.



-   Seleccione **HORA**.
-   Seleccione **Hora de Apagado** o **Hora de Encendido**.
-   Seleccione **Repetir**.
-  Seleccione **Apagado, Una vez, Diariamente, Lun.~Vie., Lun.~Sáb., Fin de semana** o **Domingo**.
-   Seleccione y ajustar **Hora** o **Minuto**.
-  Regresar al menú anterior.
-  Regresar a la pantalla del televisor.

■ Para cancelar la función de **Hora de Apagado / Hora de Encendido**, seleccionar **Apagado**.

■ Sólo para la función Hora de Encendido





-   Seleccione **Entrada**.
-  Seleccione la fuente de entrada deseada.
-   Si selecciona **TV**: Seleccione el canal que desea.
-   Regresar al menú previo.

CONFIGURACIÓN DEL TEMPORIZADOR DE APAGADO AUTOMÁTICO

La Hora del Apagador para Dormir apaga el TV después de un tiempo prefijado.

Si apaga el TV después de haber programado la hora del Apagador para dormir, el ajuste se borrará.



-   Seleccione **Hora del Apagador**.
-  Seleccione **Apagado**, 10, 20, 30, 60, 90, 120, 180 o 240.
-  Regresar a la pantalla del televisor.

■ También ud. puede hacer la **Hora del Apagador** con el menú **HORA**.

CONTROL PATERNO / CLASIFICACIONES

Es posible utilizar el control paterno para bloquear los canales específicos, las clasificaciones y otras fuentes de visualización.

La función del control paterno (V-Chip) se utiliza para bloquear la visualización de un programa que se basa en las clasificaciones enviadas por la emisora. La configuración por defecto permite ver todos los programas. Es posible bloquear la visualización según el tipo de programa y las categorías que se quieran bloquear. También es posible bloquear la visualización de todos los programas durante un período de tiempo. Para utilizar esta función, debe hacer lo siguiente:

1. Configure las clasificaciones y las categorías que desee bloquear.
2. Especifique una contraseña.
3. Permita el bloqueo

Clasificaciones y categorías V-Chip

Las pautas para la clasificación las proporcionan las emisoras. La mayoría de los programas y películas de televisión se pueden bloquear mediante las clasificaciones de la televisión y/o las categorías individuales. Tanto las películas que se han emitido en los cines como las películas de salida directa de alquiler utilizan únicamente el sistema de clasificación de películas de la Asociación Americana de Películas (MPAA).

Clasificación para los programas de televisión que incluye a las películas para televisión:

- TV-G (Para todos los públicos)
- TV-PG (Se sugiere la compañía paterna)
- TV-14 (Para mayores de 14 años. Se recomienda la supervisión paterna)
- TV-MA (Sólo público adulto)
- TV-Y (Para todas las edades)
- TV-Y7 (Para niños mayores de 7 años)

ESTABLECER CONTRASEÑA Y BLOQUEO DEL SISTEMA

Configuración de su Contraseña

Le deja configurar el esquema de bloqueo para bloquear unos canales especificados, clasificación y fuentes de vista. Una contraseña es requerida para acceder a este menú si el sistema de bloqueo está activado.

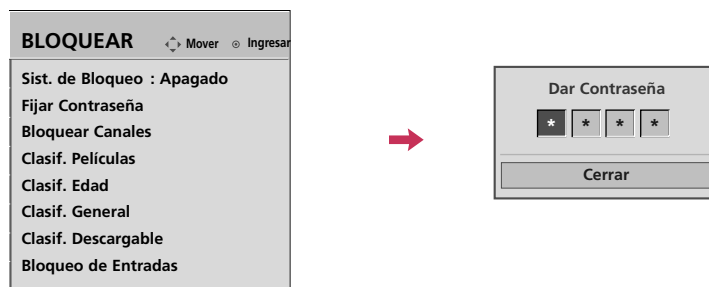

1 Seleccione **BLOQUEAR**.

2 Meter la contraseña

- Entre la contraseña requerida.
- Si usted olvida su contraseña, presione "0-3-2-5" en el control remoto.

Bloqueo Del Sistema

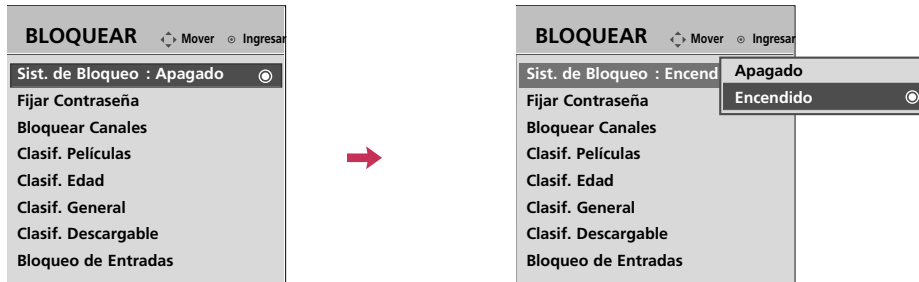

Activa o desactiva el estado de bloqueo establecido con anterioridad.





1    Seleccione **BLOQUEAR**.

2  Meter la contraseña

3  Seleccione **Sist. de Bloqueo**.

4   Seleccione **Encendido** o **Apagado**.

5  Regresar al menú anterior.

 Regresar a la pantalla del televisor.

■ Al seleccionarlo, activara el Bloqueo del sistema.

CONTROL PATERNO / CLASIFICACIONES

Establecer Contraseña

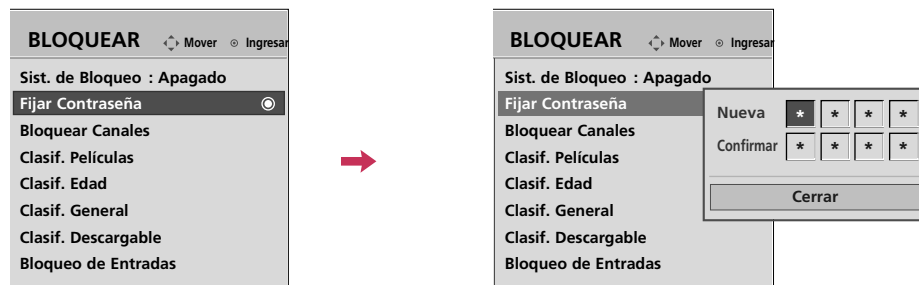

Cambie la contraseña introduciendo dos veces una nueva.





1    Seleccione **BLOQUEAR**.

2  Meter la contraseña.

3  Seleccione **Fijar Contraseña**.

4   Escoja 4 dígitos para su **Nueva** contraseña e introdúzcalos. Después de introducir los 4 dígitos, vuelva a hacerlo en el campo **Confirmar**.

5  Regresar al menú anterior.

 Regresar a la pantalla del televisor.

BLOQUEO DE CANALES



Bloquea cualquier canal que no desee visualizar o que no desea que sus hijos puedan ver.





1    Seleccione **BLOQUEAR**.

2  Meter la contraseña.

3  Seleccione **Bloquear Canales**.

4   Seleccione un canal para bloquear o desbloquear.

5  Bloquear o desbloquear un canal.

6  Regresar al menú anterior.

 Regresar a la pantalla del televisor.

CONTROL PATERNO / CLASIFICACIONES

CLASIFICACIONES DE PELÍCULAS Y TV

Clasificaciones de películas

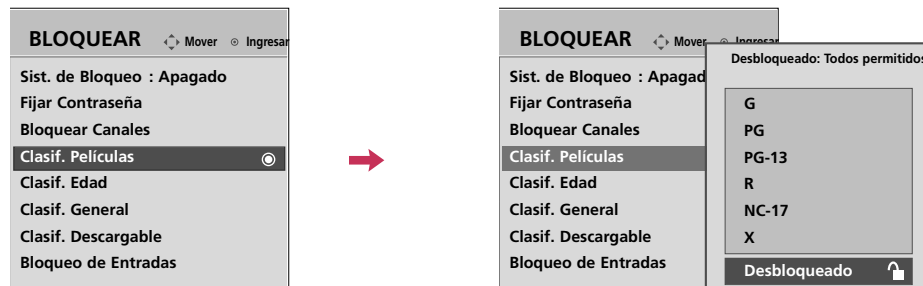

Bloquea películas conforme a los límites de clasificación especificados, de tal forma que los niños no puedan ver ciertas películas. Puede configurar este límite para que bloquee todas las películas cuya clasificación sea superior a un nivel especificado. Tenga presente que este límite sólo será aplicable a las películas que aparezcan en TV, no a los propios programas de TV, como series de TV.





1    Seleccione **BLOQUEAR**.

2  Meter la contraseña.

3  Seleccione **Clasif. Películas**.

4   Seleccione **G, PG, PG-13, R, NC-17, X o Desbloqueado**.

5  Regresar al menú anterior.

 Regresar a la pantalla del televisor.

- G (Para todos los públicos)
- PG (Se sugiere la compañía paterna)
- PG-13 (Para mayores de 13 años. Se recomienda la supervisión paterna)
- R (Restringido/Sólo para mayores)
- NC-17 (No recomendado a menores de 17 años)
- X (Sólo para adultos)
- Desbloqueado (Permite todos los programas)
- ▶ Si selecciona PG-13: Estarán disponibles las películas G y PG mientras que se bloquearán las PG-13, R, NC-17 y X.

Clasificación de TV- Infantil

Evita que los niños vean ciertos programas infantiles de TV, conforme al límite de clasificación establecido. Esta clasificación no es aplicable a otros programas de TV.

A menos que bloquee ciertos programas de TV pensados para audiencias maduras en el menú secundario de clasificación de la TV, sus hijos estarán expuestos a estos programas.

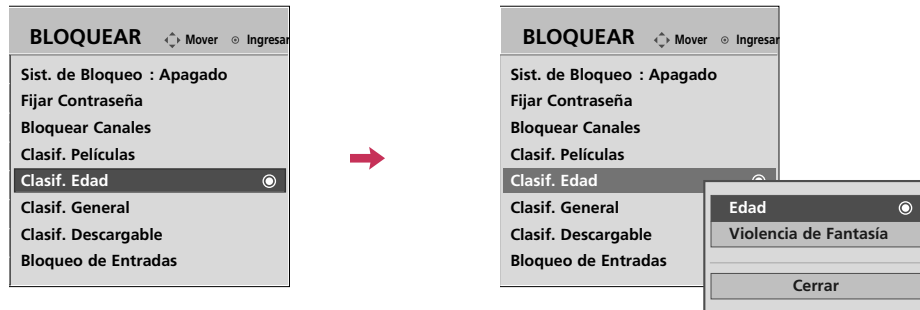



1    Seleccione **BLOQUEAR**.

2  Meter la contraseña

3  Seleccione **Clasif. Edad**.

4   Seleccione **Edad** o **Violencia de Fantasía**.

5   Seleccione las opciones de bloqueo.

6  Regresar al menú anterior.

 Regresar a la pantalla del televisor.

- Edad (se aplica a TV-Y, TV-Y7)
- Violencia de fantasía (se aplica a TV-Y7)

CONTROL PATERNO / CLASIFICACIONES

Clasificación de TV - General

En base a la Clasificación esta opción bloquea ciertos programas de TV que usted y su familia no desean ver.

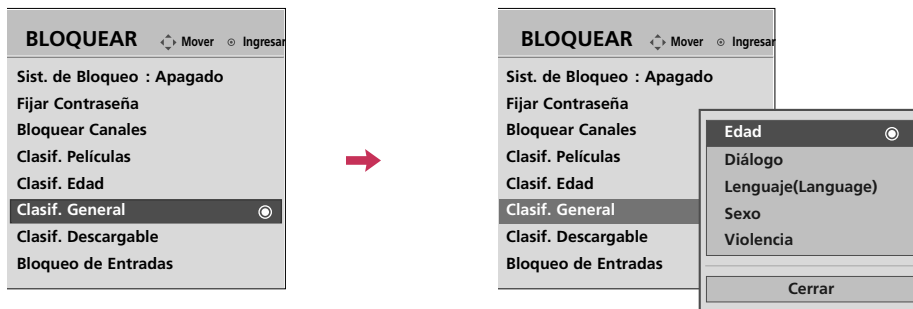



1    Seleccione **BLOQUEAR**.

2  Meter la contraseña.

3  Seleccione **Clasif. General**.

4   Seleccione **Edad, Diálogo, Lenguaje, Sexo o Violencia**.

5   Seleccione las opciones de bloque.

6  Regresar al menú anterior.

 Regresar a la pantalla del televisor.

- Edad (Edad se aplica a TV-G,TV-PG,TV-14, TV-MA)
- Diálogos- diálogos con contenido sexual (se aplica a TV-PG y TV-14)
- Lenguaje- lenguaje adulto (se aplica a TV-PG, TV-14 y TV-MA)
- Sexo - situaciones sexuales (se aplica a TV-PG, TV-14 y TV-MA)
- Violencia (se aplica a TV-PG,TV-14,TV-MA)







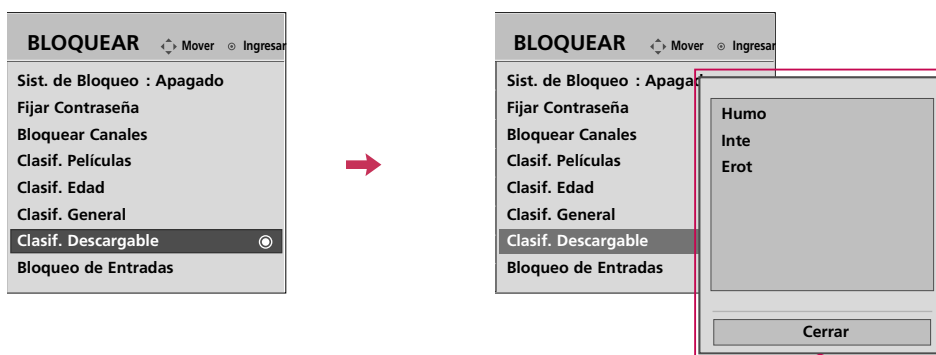



CLASIFICACIÓN DESCARGABLE

Esta función está disponible solamente para la señal de los canales digitales.

Esta función funciona solamente cuando la TV ha recibido datos del grado Region 5.



- De acuerdo con la tabla del grado, OSD (Desplegado en la pantalla) de su TV puede diferenciar levemente de lo que se muestra en este manual.

-    Seleccione **BLOQUEAR**.
-  Meter la contraseña.
-  Seleccione **Clasif. Descargable**.
-   Seleccione la opción de frecuencia de descarga deseada.
-   Seleccione la opción deseada y bloquéela.
-  Regresar al menú anterior.
-  Regresar a la pantalla del televisor.

CONTROL PATERNO / CLASIFICACIONES

BLOQUEO DE ENTRADA EXTERNA

Le permite bloquear una entrada.

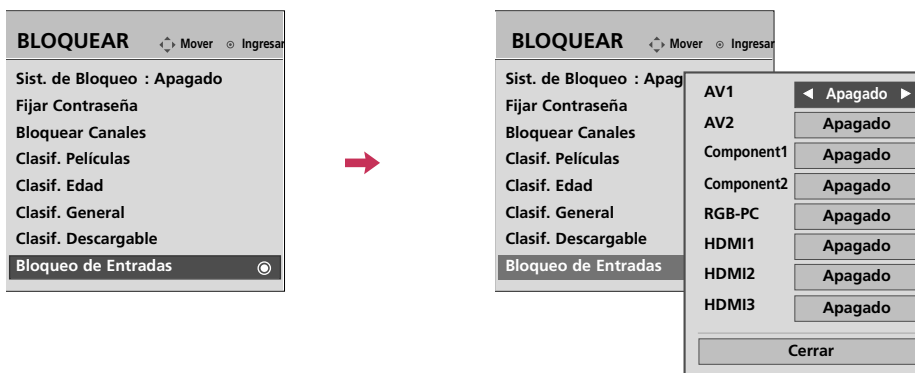

-    Seleccione **BLOQUEAR**.
-  Meter la contraseña.
-  Seleccione **Bloqueo de Entradas**.
-   Seleccione una fuente.
-  Seleccione **Apagado** o **Encendido**.
-  Regresar al menú anterior.
-  Regresar a la pantalla del televisor.





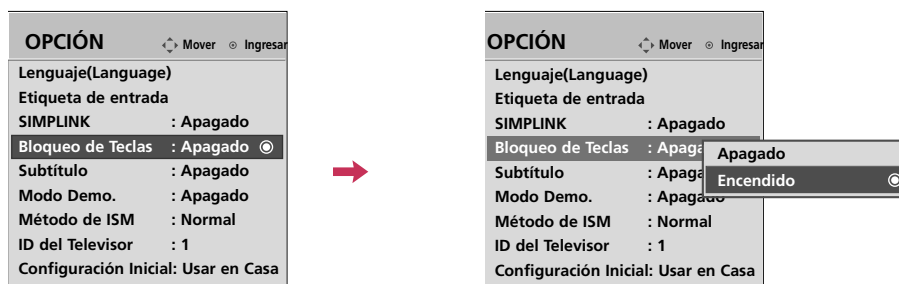

BLOQUEO DE TECLAS

El televisor se puede configurar de modo tal que se pueda usar sólo con el control remoto.

El objetivo de esta función es evitar que sea utilizado por personas no autorizadas, bloqueando los controles del panel frontal.

Este televisor está programado para recordar la última opción definida, incluso si apaga el televisor.



-   Seleccione **OPCIÓN**.
-   Seleccione **Bloqueo de Teclas**.
-   Seleccione **Apagado** o **Encendido**.
-  Regresar al menú anterior.
-  Regresar a la pantalla del televisor.

- En **Bloqueado Encendido**, si la unidad está apagada, presione el botón **INPUT**, **CH ▲**, **▼** de la unidad o los botones de **POWER**, **INPUT**, **CH ▲**, **▼** o números del control remoto.
- Con **Bloqueado Encendido**, se aparecerá '⚠ **Bloqueo de Teclas**' en la pantalla si cualquier botón (Excepto botón de **⏻/⏪** (prendido)) del panel frontal ha presionado cuando mira la unidad.

LISTA DE VERIFICACIÓN DE PROBLEMAS

No se trabaja normalmente.	
El control remoto no funciona	<ul style="list-style-type: none"> ■ Verifique para ver si hay algún objeto entre el producto y el control remoto causando la obstrucción. Asegúrese de apuntar el control remoto directamente al televisor. ■ Están puestas las baterías con la polaridad correcta (+ con + y - con -)? ■ Está correcta la configuración del modo remoto de la operación: TV, VCR etc.? ■ Ponga nuevas baterías. * Esta característica no se encuentra disponible para todos los modelos.
De repente la TV se apaga	<ul style="list-style-type: none"> ■ Está configurado el tiempo para dormir? ■ Verifique las configuraciones de control de la potencia. La potencia interrumpida. ■ El Televisor se apagará automáticamente en 15 minutos en caso de que no haya señal.

El video no funciona	
No imagen No sonido	<ul style="list-style-type: none"> ■ Verifique si el producto está encendido. ■ Intente otro canal. El problema puede ser con la transmisión. ■ Está metido el cordón de alimentación dentro del tomacorriente de la pared? ■ Verifique la dirección y/o la ubicación de su antena. ■ Pruebe el tomacorriente, enchufe un cordón de alimentación de otro producto en el tomacorriente donde estaba enchufado el cordón de alimentación del producto.
La imagen aparece lentamente después de encender la TV	<ul style="list-style-type: none"> ■ Es normal, la imagen es muda durante el proceso de inicio del producto. Favor de contactar a su centro de servicio, si la imagen no aparece cinco minutos después.
Color o imagen deficiente, o No color	<ul style="list-style-type: none"> ■ Ajuste Color en la opción del menú. ■ Mantenga una distancia suficiente entre el producto y el VCR. ■ Intente otro canal. El problema puede ser con la transmisión. ■ Están instalados apropiadamente los cables de video? ■ Active cualquier función para restablecer el brillo de la imagen.
Bar horizontal/vertical o imagen temblante	<ul style="list-style-type: none"> ■ Verifique la interferencia local como aparatos eléctricos o herramientas de potencia.
Recepción pobre en algunos canales	<ul style="list-style-type: none"> ■ Estación o cable con problemas experimentales, sintonice a otra estación. ■ Si la señal de estación es débil, reubique la antena para recibir estación más debil. ■ Verifique las fuentes de la interferencia posible.
Lineas o rayas en las imagenes	<ul style="list-style-type: none"> ■ Verifique la antena (Cambie la dirección de la antena).
No hay recepción de imagen al conectar la toma HDMI	<ul style="list-style-type: none"> ■ Verifique que el cable HDMI admita la versión 1.3. Los cables HDMI que no admiten la versión 1.3 de HDMI, provocan parpadeos o no muestran la imagen en pantalla. Si este es el caso, utilice cables recientes que soporten la versión 1.3 de HDMI.

El audio no funciona

Imagen OK pero No sonido	<ul style="list-style-type: none">■ Presione el botón VOL +/- (o Volume).■ Sonido mudo? Presione el botón MUTE.■ Intente otro canal. El problema puede ser con la transmisión.■ Están instalados apropiadamente los cables de audio?
No salida de una de las bocinas	<ul style="list-style-type: none">■ Ajuste el Balance en la opción del menú.
Sonido raro desde interior del producto	<ul style="list-style-type: none">■ Un cambio en la ambiente de humedad o temperatura puede causar un sonido raro cuando enciende o apaga el producto y esto no significa la falla del producto.
No hay sonido al conectar tomas HDMI/USB	<ul style="list-style-type: none">■ Verifique que el cable HDMI admite la versión 1.3.■ Verifique que el cable USB admite la versión 2,0.■ Lea archivos MP3 normales.

* Esta característica no se encuentra disponible para todos los modelos.

Hay un problema en el modo PC. (Sólo se aplica en el modo PC)

La señal está fuera del rango (Formato no válido)	<ul style="list-style-type: none">■ Ajuste la resolución, la frecuencia horizontal o vertical.■ Verifique la fuente de la entrada.
Barra o raya vertical en el fondo, Ruido horizontal y posición incorrecta	<ul style="list-style-type: none">■ Ponga a trabajar auto-configuración o ajuste el reloj, la fase o la posición H/V. (opción)
El color de pantalla es inestable o color único	<ul style="list-style-type: none">■ Verifique el cable de señal.■ Reinstale la tarjeta de video de la PC.

MANTENIMIENTO

Las malfunciones anticipadas pueden ser prevenidas. La limpieza regular y cuidadosa puede extender la suma de tiempo que ud. va a tener su nueva TV. Asegurese apagar la TV y desenchufar el cordón de alimentación antes de empezar cualquier tipo de limpieza.

Limpiando la pantalla

- 1 Aquí hay una buena manera para mantener su pantalla limpia por un tiempo. Moje una tela suave en una mezcla de agua tibia con un poco de suavizante de ropa, o detergente de platos. Escurra la tela hasta que esté casi seca, luego limpie la pantalla con ella.
- 2 Asegurese que no haya exceso de agua por la pantalla, luego dejela secar por el aire antes de encender su TV.

Limpiando el gabinete

- Para remover la suciedad o polvo, limpie el gabinete con una tela suave, seca y sin pelusa.
- Favor de asegurarse no usar una tela mojada.

Ausencia Extendida

PRECAUCIÓN

- ▶ Si ud. espera dejar su TV por un tiempo largo (como las vacaciones), será buena idea desenchufar el cordón de alimentación para proteger la TV contra el daño posible por alguna descarga electrica.

ESPECIFICACIONES DEL PRODUCTO

MODELOS		50PK550 (50PK550-UD) (50PK550-UE)	60PK550 (60PK550-UD)
Dimensiones (Ancho x Altura x Profundidad)	incluyendo la base	1171.4 mm x 786.2 mm x 309.7 mm (46.1 pulgadas x 30.9 pulgadas x 12.1 pulgadas)	1392 mm x 915 mm x 367 mm (54.8 pulgadas x 36 pulgadas x 14.4 pulgadas)
	excluyendo la base	1171.4 mm x 724.4 mm x 55.3 mm (46.1 pulgadas x 28.5 pulgadas x 2.1 pulgadas)	1392 mm x 852 mm x 55.3 mm (54.8 pulgadas x 33.5 pulgadas x 2.1 pulgadas)
Peso	incluyendo la base	31 kg (68.3 libras)	49.5 kg (109.1 libras)
	excluyendo la base	28.6 kg (63.0 libras)	45 kg (99.2 libras)
Consumo de la potencia (W)		373W	498W
MODELOS		42PJ350 (42PJ350-UB)	50PJ350 (50PJ350-UB)
Dimensiones (Ancho x Altura x Profundidad)	incluyendo la base	988 mm x 688.5 mm x 260 mm (38.8 pulgadas x 27.1 pulgadas x 10.2 pulgadas)	1171.4 mm x 781.8 mm x 309.7 mm (46.1 pulgadas x 30.7 pulgadas x 12.1 pulgadas)
	excluyendo la base	988 mm x 617.8 mm x 55.3 mm (38.8 pulgadas x 24.3 pulgadas x 2.1 pulgadas)	1171.4 mm x 720.9 mm x 55.3 mm (46.1 pulgadas x 28.3 pulgadas x 2.1 pulgadas)
Peso	incluyendo la base	21.6 kg (47.6 libras)	30kg (66.1 libras)
	excluyendo la base	20 kg (44 libras)	276 kg (60.8 libras)
Consumo de la potencia (W)		266W	362W
MODELOS		50PK540 (50PK540-UE)	60PK540 (60PK540-UE)
Dimensiones (Ancho x Altura x Profundidad)	incluyendo la base	1171.4 mm x 786.2 mm x 309.7 mm (46.1 pulgadas x 30.9 pulgadas x 12.1 pulgadas)	1392 mm x 915 mm x 367 mm (54.8 pulgadas x 36 pulgadas x 14.4 pulgadas)
	excluyendo la base	1171.4 mm x 724.4 mm x 55.3 mm (46.1 pulgadas x 28.5 pulgadas x 2.1 pulgadas)	1392 mm x 852 mm x 55.3 mm (54.8 pulgadas x 33.5 pulgadas x 2.1 pulgadas)
Peso	incluyendo la base	31 kg (68.3 libras)	49.5 kg (109.1 libras)
	excluyendo la base	28.6 kg (63.0 libras)	45 kg (99.2 libras)
Consumo de la potencia (W)		373W	498W
Potencia requerida Sistema de la TV Cobertura de programas Impedancia de Antena Externa		AC 100-240V ~ 50 / 60 Hz NTSC-M, ATSC 1.1, 64 & 256 QAM VHF 2-13, UHF 14-69, CATV 1-135, DTV 2-69, CADTV 1-135 75 ohm	
Condición de ambiente	Temp.de operación Humedad de operación	32 - 104°F (0 - 40 °C) Menos de 80%	
	Temp.para almacenar Humedad para almacenar	-4 - 140°F (-20 - 60 °C) Menos de 85%	

APÉNDICE

MODELOS		42PJ550 (42PJ550-UD)	50PJ550 (50PJ550-UD)
Dimensiones (Ancho x Altura x Profundidad)	incluyendo la base	988 mm x 692.7 mm x 260 mm (38.8 pulgadas x 27.2 pulgadas x 10.2 pulgadas)	1171.4 mm x 786.2 mm x 309.7 mm (46.1 pulgadas x 30.9 pulgadas x 12.1 pulgadas)
	excluyendo la base	988 mm x 621.8 mm x 55.3 mm (38.8 pulgadas x 24.4 pulgadas x 2.1 pulgadas)	1171.4 mm x 724.4 mm x 55.3 mm (46.1 pulgadas x 28.5 pulgadas x 2.1 pulgadas)
Peso	incluyendo la base	21.6 kg (47.6 libras)	30 kg (66.1 libras)
	excluyendo la base	20 kg (44.0 libras)	27.6 kg (60.8 libras)
Consumo de la potencia (W)		266W	362W
MODELOS		60PK290 (60PK290-UA)	50PK340 (50PK340-UB)
Dimensiones (Ancho x Altura x Profundidad)	incluyendo la base	1392 mm x 910 mm x 367 mm (40.9 pulgadas x 28.5 pulgadas x 12.1 pulgadas)	1171.4 mm x 781.8 mm x 309.7 mm (46.1 pulgadas x 30.7 pulgadas x 12.1 pulgadas)
	excluyendo la base	1392 mm x 843 mm x 55.3 mm (40.9 pulgadas x 26.3 pulgadas x 3.0 pulgadas)	1171.4 mm x 720.9 mm x 55.3 mm (46.1 pulgadas x 28.3 pulgadas x 2.1 pulgadas)
Peso	incluyendo la base	49.5 kg (109.1 libras)	31 kg (68.3 libras)
	excluyendo la base	45 kg (99.2 libras)	28.6 kg (63.0 libras)
Consumo de la potencia (W)		498W	373W
MODELOS		42PJ250 (42PJ250-UA) (42PJ250-UB)	50PJ250 (50PJ250-UA)
Dimensiones (Ancho x Altura x Profundidad)	incluyendo la base	988 mm x 688.5 mm x 260 mm (38.8 pulgadas x 27.1 pulgadas x 10.2 pulgadas)	1171.4 mm x 781.8 mm x 309.7 mm (46.1 pulgadas x 30.7 pulgadas x 12.1 pulgadas)
	excluyendo la base	988 mm x 617.8 mm x 55.3 mm (38.8 pulgadas x 24.3 pulgadas x 2.1 pulgadas)	1171.4 mm x 720.9 mm x 55.3 mm (46.1 pulgadas x 28.3 pulgadas x 2.1 pulgadas)
Peso	incluyendo la base	21.6 kg (47.6 libras)	30 kg (66.1 libras)
	excluyendo la base	20 kg (44.0 libras)	27.6 kg (60.8 libras)
Consumo de la potencia (W)		266W	362W
Potencia requerida Sistema de la TV Cobertura de programas Impedancia de Antena Externa		AC 100-240 V / 50 / 60 Hz NTSC-M, ATSC 1.1 & 256 QAM VHF 2-13, UHF 14-69, CATV 1-135, DTV 2-69, CDTV 1-135 75 ohm	
Condición de ambiente	Temp.de operación Humedad de operación	32 - 104°F (0 - 40 °C) Menos de 80%	
	Temp.para almacenar Humedad para almacenar	-4 - 140°F (-20 - 60 °C) Menos de 85%	

MODELOS		50PK350 (50PK350-UC)	60PK280 (60PK280-UA)
Dimensiones (Ancho x Altura x Profundidad)	incluyendo la base	1171.4 mm x 781.8 mm x 309.7 mm (46.1 pulgadas x 30.7 pulgadas x 12.1 pulgadas)	1392 mm x 910 mm x 367 mm (40.9 pulgadas x 28.5 pulgadas x 12.1 pulgadas)
	excluyendo la base	1171.4 mm x 720.9 mm x 55.3 mm (46.1 pulgadas x 28.3 pulgadas x 2.1 pulgadas)	1392 mm x 843 mm x 55.3 mm (40.9 pulgadas x 26.3 pulgadas x 3.0 pulgadas)
Peso	incluyendo la base	31 kg (68.3 libras)	49.5 kg (109.1 libras)
	excluyendo la base	28.6 kg (63.0 libras)	45 kg (99.2 libras)
Consumo de la potencia (W)		373W	498W
MODELOS		50PK250 (50PK250-UA) (50PK250-UB)	60PK250 (60PK250-UA) (60PK250-UB)
Dimensiones (Ancho x Altura x Profundidad)	incluyendo la base	1171.4 mm x 781.8 mm x 309.7 mm (46.1 pulgadas x 30.7 pulgadas x 12.1 pulgadas)	1392 mm x 910 mm x 367 mm (40.9 pulgadas x 28.5 pulgadas x 12.1 pulgadas)
	excluyendo la base	1171.4 mm x 720.9 mm x 55.3 mm (46.1 pulgadas x 28.3 pulgadas x 2.1 pulgadas)	1392 mm x 843 mm x 55.3 mm (40.9 pulgadas x 26.3 pulgadas x 3.0 pulgadas)
Peso	incluyendo la base	31 kg (68.3 libras)	49.5 kg (109.1 libras)
	excluyendo la base	28.6 kg (63.0 libras)	45 kg (99.2 libras)
Consumo de la potencia (W)		373W	498W
MODELOS		42PJ340 (42PJ340-UB)	50PJ340 (50PJ340-UB) (50PJ340-UC)
Dimensiones (Ancho x Altura x Profundidad)	incluyendo la base	988 mm x 688.5 mm x 260 mm (38.8 pulgadas x 27.1 pulgadas x 10.2 pulgadas)	1171.4 mm x 781.8 mm x 309.7 mm (46.1 pulgadas x 30.7 pulgadas x 12.1 pulgadas)
	excluyendo la base	988 mm x 617.8 mm x 55.3 mm (38.8 pulgadas x 24.3 pulgadas x 2.1 pulgadas)	1171.4 mm x 720.9 mm x 55.3 mm (46.1 pulgadas x 28.3 pulgadas x 2.1 pulgadas)
Peso	incluyendo la base	21.6 kg (47.6 libras)	30 kg (66.1 libras)
	excluyendo la base	20 kg (44 libras)	27.6 kg (60.8 libras)
Consumo de la potencia (W)		266W	362W
Potencia requerida Sistema de la TV Cobertura de programas Impedancia de Antena Externa		AC 100-240V ~ 50 / 60 Hz NTSC-M, ATSC 1.1, 764 & 256 QAM VHF 2-13, UHF 14-69, CATV 1-135, DTV 2-69, CADTV 1-135 75 ohm	
Condición de ambiente	Temp.de operación Humedad de operación	32 - 104°F (0 - 40 °C) Menos de 80%	
	Temp.para almacenar Humedad para almacenar	-4 - 140°F (-20 - 60 °C) Menos de 85%	

■ Las especificaciones mostradas arriba se pueden cambiar sin previo aviso para la mejora de calidad.

CÓDIGOS DE IR

(Esta característica no se encuentra disponible para todos los modelos.)

1. Cómo conectar

- Conecte su control remoto de cable al puerto de control remoto en la TV.

2. Códigos de IR de Control Remoto

■ Salida de la forma de onda

Pulso simple, modulado con la señal de 37,917 kHz en 455 kHz

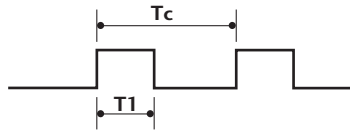

Frecuencia de transportador
 $FCAR = 1/TC = fOSC/12$
 Proporción debida = $T1/TC = 1/3$

■ Configuración de cuadro

1r cuadro

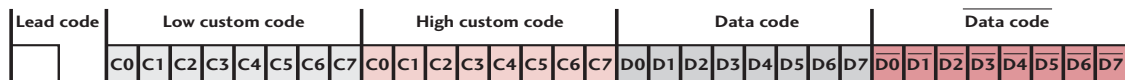

Cuadro repetido

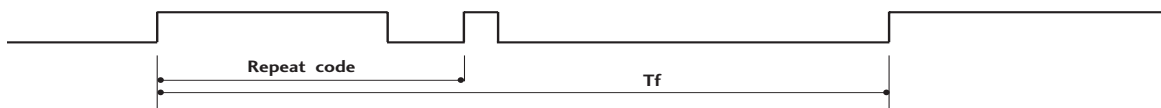

■ Código de líder

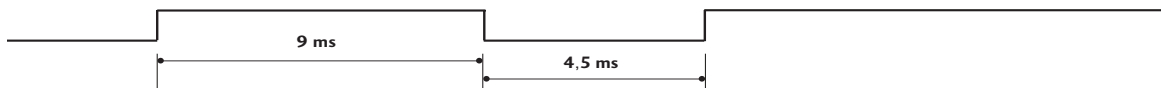

■ Código de repetición

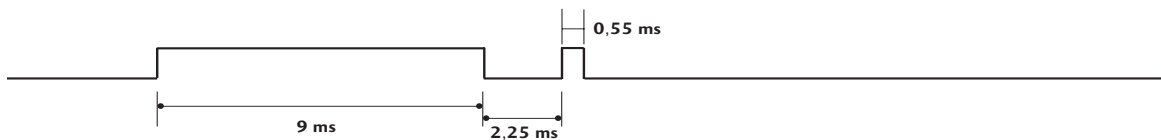

■ Descripción de bits



■ Intervalo de cuadros: Tf

La forma de onda es transmitida mientras una tecla está presionado.

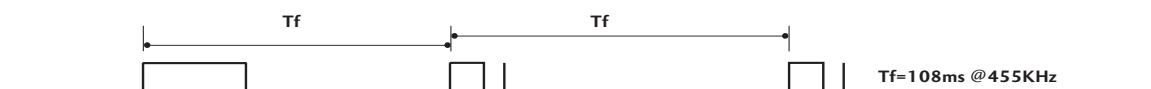

Código (Hexa)	Función	Nota	Código (Hexa)	Función	Nota
08	POWER	RBotón control Remoto (Encendido/apagado)	D6	TV	Código discreto IR (TV de entrada)
45	Q.MENU	Botón control Remoto	C4	POWER encendido	Código discreto IR (Sólo encendido)
43	MENU	Botón control Remoto	C5	POWER apagado	Código discreto IR (Sólo apagado)
0B	INPUT	Botón control Remoto	5A	AV1	Código discreto IR (AV1 de entrada)
10-19	Teclas de números 0-9	Botón control Remoto	D0	AV2	Código discreto IR (AV2 de entrada)
4C	- Guión(List)	Botón control Remoto	BF	COMPONENT1	Código discreto IR (Componente1 de entrada)
1A	FLASHBK	Botón control Remoto	D4	COMPONENT2	Código discreto IR (Componente2 de entrada)
09	MUTE	Botón control Remoto	D5	RGB-PC	Código discreto IR (RGB-PC de entrada)
02	VOL +	Botón control Remoto	CE	HDMI1	Código discreto IR (HDMI1 de entrada)
03	VOL -	Botón control Remoto	CC	HDMI2	Código discreto IR (HDMI2 de entrada)
00	CH ^	Botón control Remoto	E9	HDMI3	Código discreto IR (HDMI3 de entrada)
01	CH v	Botón control Remoto	76	Ratio 4:3	Código discreto IR (Sólo modo 4:3)
1E	FAV	Botón control Remoto	77	Ratio 16:9	Código discreto IR (Sólo modo 16:9)
40	^	Botón control Remoto	AF	Ratio Zoom	Código discreto IR (Sólo modo Zoom1)
41	v	Botón control Remoto			
07	<	Botón control Remoto			
06	>	Botón control Remoto			
44	ENTER	Botón control Remoto			
28	BACK	Botón control Remoto			
7E	SIMPLINK	Botón control Remoto			
30	AV MODE	Botón control Remoto			
79	RATIO	Botón control Remoto			
BA	Pause (FREEZE)	Botón control Remoto			
95	ENERGY	Botón control Remoto			
AA	Info	Botón control Remoto			
72	Red	Botón control Remoto			
71	Green	Botón control Remoto			
63	Yellow	Botón control Remoto			
61	Blue	Botón control Remoto			
8E	FF ►►	Botón control Remoto			
8F	Rew ◀◀	Botón control Remoto			
0F	TV	Botón control Remoto			
5B	EXIT	Botón control Remoto			
B1	Stop ■	Botón control Remoto			
B0	Play ►	Botón control Remoto			

CONFIGURACIÓN DE DISPOSITIVO EXTERNO DEL CONTROL

El puerto RS-232 permite conectar el conector de entrada RS-232C a un dispositivo de control externo (como una computadora o un sistema de control de A/V) para controlar en forma externa las funciones del televisor.

- Nota: El RS-232 de esta unidad está diseñado para ser utilizado con hardware y software de control de RS-232 de terceros.

Las instrucciones que aparecen a continuación se entregan para servir de ayuda con el software de programación o para probar la funcionalidad del uso de software telenet.

Instalación de RS-232C

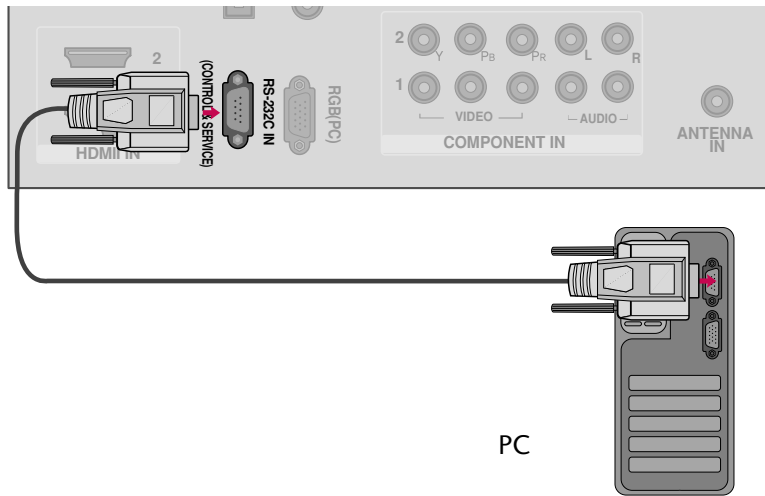

Tipo del Conector; Macho D-Sub 9-Pines

No.	Nombre de Pin
1	No conexión
2	RXD (Recepción de datos)
3	TXD (Transmisión de datos)
4	DTR (Lado DTE listo)
5	GND
6	DSR (Lado DCE listo)
7	RTS (Listo para enviar)
8	CTS (Aprobado para enviar)
9	No Conexión

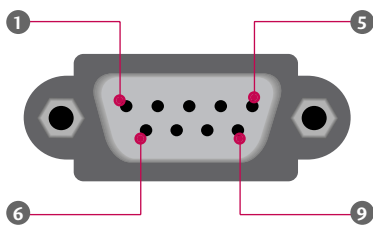

Comunicación de los Parámetros

- Velocidad de banda : 9 600 b/s (UART)
- Longitud de datos : 8 bits
- Paridad : No se aplica
- Bit de detención : 1 bit
- Código de comunicación : Código ASCII
- Use un cable cruzado (reverso).

Configuraciones de RS-232C

Se puede utilizar cualquiera de los cables a continuación.

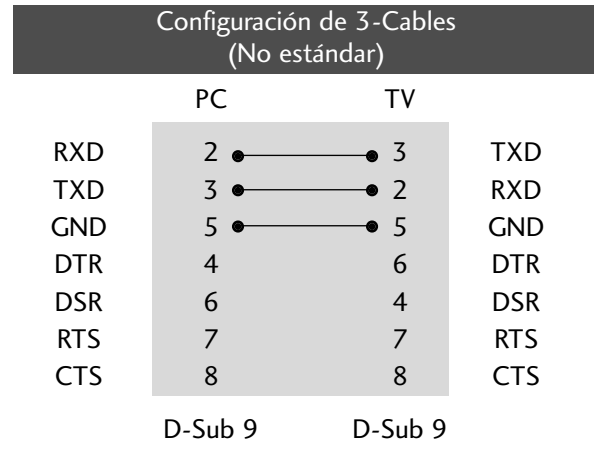
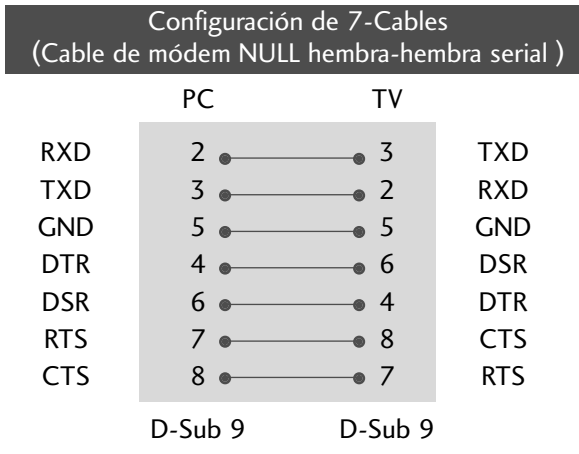

Configuración de ID

Use esta función para especificar un número de ID de la unidad.

Refiérase a “Mapeo de datos reales”.

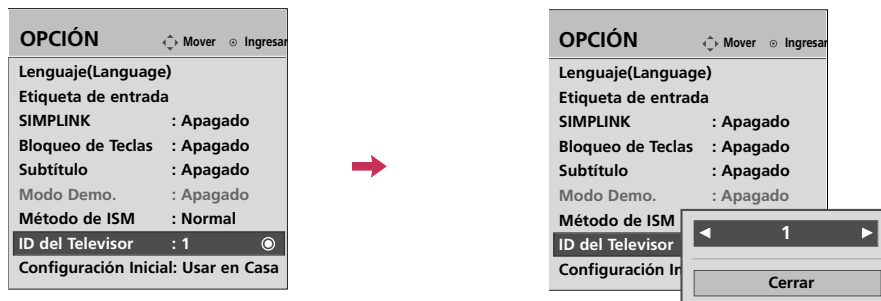

- 1 Seleccione **OPCIÓN**.
- 2 Seleccione **ID del Televisor**.
- 3 Seleccione el número deseado de ID del monitor. Rango de ajuste de **ID del Televisor 1 - 99**.
- 4 Regresar al menú anterior.
- Regresar a la pantalla del televisor.

*Mapeo de datos reales

0: Paso 0

⋮

A: Paso 10 (ID del Televisor 10)

⋮

F: Paso 15 (ID del Televisor 15)

10: Paso 16 (ID del Televisor 16)

⋮

63: Paso 99 (ID del Televisor 99)

64: Paso 100

Lista de Referencia de los Comandos

	COMANDO 1	COMANDO 2	DATO (Hexadecimal)		COMANDO 1	COMANDO 2	DATO (Hexadecimal)
01. Alimentación	k	a	00 - 01	13. Modo bloqueado de control remoto	k	m	01
02. Selección de Entrada	x	b	(▶ p.117)	14. Agudos	k	r	00 - 64
03. Relación de Aspecto	k	c	(▶ p.117)	15. Bajos	k	s	00 - 64
04. Modo Pantalla	k	d	00 - 01	16. Balance	k	t	00 - 64
05. Silenciador de volumen	k	e	00 - 01	17. Temperatura de color	x	u	64
06. Control de volumen	k	f	00 - 64	18. Método de ISM	j	p	(▶ p.118)
07. Contraste	k	g	00 - 64	19. Ahorro de Energía	j	q	00 - 01
08. Brillo	k	h	00 - 64	20. Auto Configuración	j	u	(▶ p.118)
09. Color	k	i	00 - 64	22. Agr./Eli. de canal	m	b	00 - 01
10. Tinte	k	j	00 - 64	23. Botones	m	c	(▶ p.119)
11. Nitidez	k	k	00 - 64				
12. Selección de OSD	k	l	00 - 01				

	COMANDO 1	COMANDO 2	DATO 00 (Hexadecimal)	DATO 01 (Hexadecimal)	DATO 02 (Hexadecimal)	DATO 03 (Hexadecimal)	DATO 04 (Hexadecimal)	DATO 05 (Hexadecimal)
21. Sintonización de canales	m	a	Programa físicoalto	Programa mayor bajo	mayor bajo	menor alto	menor bajo	atributo

Protocolo de Transmisión /Recepción

Transmisión

[Comando1][Comando2][][ID del Televisor][][Dato][Cr]

[Comando 1] : Primer comando para controlar la TV.(j,k,m o x)

[Comando 2] : Segundo comando para controlar la TV.

[ID del Televisor]: Ud. puede ajustar la ID de unidad para seleccionar el número deseado de ID de la TV en el menú Especial. Rango de ajuste es de 1 a 99. Cuando seleccione la ID de unidad '0', cada TV conectada será controlada. ID de unidad está indicado en decimal (1 - 99) en el menú en Hexadecimal (0x0 - 0x63) en la transmisión/recibiendo el protocolo.

[DATO] : Para transmitir los datos de comando.

Transmite el dato 'FF' a leer estados de comando

[Cr] : Retorno

Código ASCII como '0x0D'

[] : Código ASCII como 'espacio (0x20)'

* En este modelo, el televisor no enviará el estado durante el modo apagado.

Reconocimiento de OK

[Comando2][][Set ID][][OK][Data][x]

La TV transmite ACK (reconocimiento) basando en este formato cuando recibe un dato normal. En este momento, si el dato está en el modo de leer, esto indica el estado de dato

actual. Si el dato está en el modo de escribir, esto regresa los datos de la computadora.

* En este modelo, el televisor no enviará el estado durante el modo apagado.

* Formato de datos

[Comando 2] : Use como comando.

[ID del Televisor] : Use el carácter pequeño, si la ID definida es 10, enviará '0'; 'a'

[DATO] : Use el carácter pequeño, si los datos son 0 x ab, enviará 'a', 'b'.

[OK] : Use el carácter grande

Reconocimiento de NG

[Comando2][][ID del Televisor][][NG][Dato][x]

La TV transmite ACK (reconocimiento) basando en este formato cuando recibe un dato anormal de funciones no-viable o errores de comunicación.

Dato1: Código ilegal.

Dato2: Función no soportada.

Dato3: Esperar más tiempo.

* En este modelo, el televisor no enviará el estado durante el modo apagado.

* Formato de datos

[Comando 2] : Use como comando.

[ID del Televisor] : Use el carácter pequeño, si la ID definida es 10, enviará '0'; 'a'

[DATO] : Use el carácter pequeño, si los datos son 0xab, enviará 'a', 'b'.

[NG] : Use el carácter grande

01. Alimentación (Comando: k a)

Para controlar la potencia Encendida/Apagada de la TV.

Transmisión [k][a][][ID del Televisor][][Data][Cr]

Dato 00 : Apagado Dato 01 : Encendido

Reconocimiento [a][][ID del Televisor][][OK/NG][Dato][x]

* Si otras funciones transmiten datos 'FF' basados en este formato, el reconocimiento de retroalimentación de datos, presenta un estado acerca de cada función.

* En este modelo, el televisor enviará la Información después de la finalización del procesamiento de encendido.

Es posible que exista un retraso entre el comando y la información.

02. Selección de entrada (Comando: x b)

Para seleccionar la fuente de entrada para la TV.

Transmisión [x][b][][ID del Televisor][][Dato][Cr]

Dato 00: DTV (Antena) Dato 01: DTV (Cable)

Dato 10: Análogo (Antena) Dato 11: Análogo (Cable)

Data 20: AV1 Data 21: AV2

Data 40: Componente 1 Data 41: Componente 2

Data 60: RGB-PC Data 90: HDMI1

Data 91: HDMI2 Data 92: HDMI3

Reconocimiento [b][][ID del Televisor][][OK/NG][Dato][x]

03. Relación de Aspecto (Comando: k c)

Para ajustar el formato de la pantalla.

Transmisión [k][c][][ID del Televisor][][Dato][Cr]

Dato 01: 4:3 09: Sólo búsqueda

02: 16:9 10: Cine Zoom (1)

04: Zoom ⋮

06: Por Programa 1f: Cine Zoom (16)

Reconocimiento [c][][ID del Televisor][][OK/NG][Dato][x]

04. Modo Pantalla (Comando: k d)

Para seleccionar modo de pantalla encendido/apagado.

Transmisión [k][d][][ID del Televisor][][Dato][Cr]

Dato 00: Modo apagado de pantalla (Imagen encendida),
Silencio de la salida de video off (desc.)

Dato 01: Modo encendido de pantalla (Imagen apagada)

Dato 10: Silencio de la salida de video on (act.)

Reconocimiento [d][][ID del Televisor][][OK/NG][Dato][x]

* Sólo en el caso de que la función Silencio de la salida de video esté activada, el televisor mostrará la visualización en pantalla (OSD) Pero en el caso de que la función Silencio de la salida de video esté desactivada, el televisor no mostrará la visualización en pantalla (OSD).

05. Silenciador de volumen (Comando: k e)

Para controlar el encendido/apagado del silenciador de volumen, También puede ajustar el silenciador utilizando el botón MUTE en el control remoto.

Transmisión [k][e][][ID del Televisor][][Dato][Cr]

Dato 00: Encendido del silenciador de volumen (Sin volumen)

Dato 01: Apagado del silenciador de volumen (Con volumen)

Reconocimiento [e][][ID del Televisor][][OK/NG][Dato][x]

06. Control de volumen (Comando: k f)

Para ajustar el volumen.

También puede ajustar el volumen con los botones de volumen en el control remoto.

Transmisión [k][f][][ID del Televisor][][Dato][Cr]

Dato Min: 00 - Max: 64 (*transmitir por código hexadecimal)

Véase 'Mapeo de datos reales' ► p.114.

Reconocimiento [f][][ID del Televisor][][OK/NG][Dato][x]

07. Contraste (Comando: k g)

Para ajustar el contraste de la pantalla.

También puede ajustar el contraste en el menú Imagen.

Transmisión [k][g][][ID del Televisor][][Dato][Cr]

Dato Min: 00 - Max: 64 (*transmitir por código hexadecimal)

Véase 'Mapeo de datos reales' ► p.114.

Reconocimiento [g][][ID del Televisor][][OK/NG][Dato][x]

08. Brillo (Comando: k h)

Para ajustar el brillo de la pantalla.

También puede ajustar el brillo en el menú Imagen.

Transmisión [k][h][][ID del Televisor][][Dato][Cr]

Dato Min: 00 - Max: 64 (*transmitir por código hexadecimal)

Véase 'Mapeo de datos reales' ► p.114.

Reconocimiento [h][][ID del Televisor][][OK/NG][Dato][x]

09. Color (Comando: k i)

Para ajustar el color de pantalla.

También puede ajustar el brillo en el menú Imagen.

Transmisión [k][i][][ID del Televisor][][Dato][Cr]

Dato Min: 00 - Max: 64 (*transmitir por código hexadecimal)

Véase 'Mapeo de datos reales' ► p.114.

Reconocimiento [i][][ID del Televisor][][OK/NG][Dato][x]

10. Tinte (Comando: k j)

Para ajustar el tinte de la pantalla.

Ud. puede ajustar el tinte en el menú Imagen.

Transmisión [k][j][][ID del Televisor][][Dato][Cr]

Dato Rojo : 00 - Verde : 64 (*transmitir por código hexadecimal)

Véase 'Mapeo de datos reales' ► p.114.

Reconocimiento [j][][ID del Televisor][][OK/NG][Dato][x]

11. Nitidez (Comando: k k)

Para ajustar la nitidez de la pantalla.

También puede ajustar la nitidez en el menú Imagen.

Transmisión [k][k][][ID del Televisor][][Dato][Cr]

Dato Min: 00 - Max: 64 (*transmitir por código hexadecimal)

Véase 'Mapeo de datos reales' ► p.114.

Reconocimiento [k][][ID del Televisor][][OK/NG][Dato][x]

12. Selección de OSD (Comando: k l)

Para seleccionar OSD (On Screen Display) encendido/apagado.

Transmisión [k][l][][ID del Televisor][][Dato][Cr]

Dato 00: Apagado de OSD Dato 01: Encendido de OSD

Reconocimiento [l][][ID del Televisor][][OK/NG][Dato][x]

13. Modo de bloqueo de control remoto (Comando: k m)

Para bloquear los mandos del panel frontal en el monitor y en el mando a distancia.

Transmisión [k][m][][ID del Televisor][][Dato][Cr]

Dato 00: Bloquear Apagado, 01: Bloquear Encendido

Reconocimiento [m][][ID del Televisor][][OK/NG][Dato][x]

Si ud. no está usando el control remoto y tampoco los controles del panel frontal en la unidad, use este modo. Cuando la potencia principal enciende y apaga, el bloqueo de control remoto será liberado.

14. Agudos (Comando: k r)

Para ajustar los agudos.

También puede ajustar los agudos en el menú audio.

Transmisión [k][r][][ID del Televisor][][Dato][Cr]

Dato Min: 00 - Max: 64 (*transmitir por código hexadecimal)

Véase 'Mapeo de datos reales' ► p.114.

Reconocimiento [r][][ID del Televisor][][OK/NG][Dato][x]

15. Bajos (Comando: k s)

Para ajustar los bajos.

También puede ajustar los graves en el menú audio.

Transmisión [k][s][][ID del Televisor][][Dato][Cr]

Dato Min: 00 - Max: 64 (*transmitir por código hexadecimal)

Véase 'Mapeo de datos reales' ► p.114.

Reconocimiento [s][][ID del Televisor][][OK/NG][Dato][x]

16. Balance (Comando: k t)

Para ajustar el balance.

También puede ajustarse el balance en el menú audio.

Transmisión [k][t][][ID del Televisor][][Dato][Cr]

Dato Min: 00 - Max: 64 (*transmitir por código hexadecimal)

Véase 'Mapeo de datos reales' ► p.114.

Reconocimiento [t][][ID del Televisor][][OK/NG][Dato][x]

17. Temperatura de color (Comando: x u)

Para ajustar la temperatura de color.

También puede ajustar la temperatura de color en el Menú Imagen.

Transmisión [x][u][][ID del Televisor][][Dato][Cr]

Dato Min: 00 - Max: 64 (*transmitir por código hexadecimal)

Véase 'Mapeo de datos reales' ► p.114.

Reconocimiento [u][][ID del Televisor][][OK/NG][Dato][x]

18. Método de ISM (Comando: j p)

Para evitar tener una imagen fija permanente en pantalla.

Transmisión [j][p][][ID del Televisor][][Dato][Cr]

Dato 02: Orbiter

04: Blanquear

08: Normal

20: Lavado de Color

Reconocimiento [p][][ID del Televisor][][OK/NG][Dato][x]

19. Ahorro de Energía (Comando: j q)

Para controlar la función de encendido/apagado de ahorro de Energía.

Transmisión [j][q][][ID del Televisor][][Dato][Cr]

Dato 00: Ahorro de energía Apagado

01: Ahorro de energía: Mínimo

02: Ahorro de energía: Medio

03: Ahorro de energía: Máximo

05: Desconexión de pantalla

10: Sensor Inteligente

Reconocimiento [q][][ID del Televisor][][OK/NG][Dato][x]

20. Auto Configuración (Comando: j u)

Ajustar la posición de la imagen y reducir el temblor de la imagen en forma automática. La auto configuración sólo funciona con RGB-PC.

Transmisión [j][u][][ID del Televisor][][Dato][Cr]

Dato 1: Para configurar

Reconocimiento [u][][ID del Televisor][][OK/NG][Dato][x]

21. Sintonización de canales (Comando: m a)

Para sintonizar los canales en el siguiente número físico/mayor/menor.

Transmisión [m][a][][ID del Televisor][][Dato00][][Dato01][][Dato02][][Dato03][][Dato04][][Dato05][Cr]

Los canales digitales poseen un número de canal Físico, Mayor y Menor. El número Físico es el número de canal digital real, el Mayor es el número al cual el canal se debe asociar y el Menor es el subcanal. Dado que el sintonizador ATSC automáticamente asocia el canal al número Mayor, el número Físico no se requiere.

Dato 00: Número de canal físico

NTSC aéreo: 02 - 45, NTSC cable: 01, 0E - 7D

ATSC aéreo: 01 - 45, ATSC cable: 01 - 87

Dato 01 & 02: Mayor número de canal

Dato 01: Bytes altos

Dato 02: Bytes bajos

Se encuentran disponibles dos bytes para el Mayor y Menor, y normalmente sólo se usa el segundo byte.

Dato 03 & 04: Número de canal menor

No se necesita para NTSC.

Dato 05:

7	Imagen principal/secundaria	6	Canal de dos/una parte	5	Uso de canal físico	4	Reservado	3	2	1	0	Paso
0	Principal	0	Dos	0	Uso	x		0	0	0	0	NTSC Air
1	Secundaria	1	Uno	1	Sin uso	x		0	0	0	1	NTSC Cable
						x		0	0	1	0	ATSC Air
						x		0	0	1	1	ATSC Cable_std
						x		0	1	0	0	ATSC Cable_hrc
						x		0	1	0	1	ATSC Cable_irc
						x		0	1	1	0	ATSC cable_auto
						x		0	1	1	1	Reservado
						x		x	x	x	x	...
						x		1	1	1	1	Reservado

En la tabla anterior aparece el código binario que se debe convertir a Hexadecimal antes del envío. Por ejemplo: El código binario para sintonizar la subfuente en un canal de cable NTSC es "1000 0001", el cual se traduce a "81" en Hex.

- * 7° bit: Para qué fuente desea cambiar el canal.
- * 6° bit: Use un canal de dos partes o de una parte. En la mayoría de los casos use simplemente 0, ya que se ignora cuando se utiliza NTSC.
- * 5° bit: Use 0 con NTSC, ya que sólo puede utilizar el número de canal físico. Normalmente use 1 para ATSC, ya que la mayoría de las veces no importa cuál sea el número físico.
- * 4° bit: Ajuste en 0.
- * Bits 3-0: Elija el tipo de señal.

* Ejemplos de comando de sintonización:

1. Sintonice en canal de cable análogo (NTSC) 35.

Dato 00 = Físico de 35 = 23

Dato 01 & 02 = Sin Mayor = 00 00

Dato 03 & 04 = Sin Menor = 00 00

Dato 05 = 0000 0001 en binario = 01

Total = ma 00 23 00 00 00 00 01

2. Sintonice en el canal local digital (ATSC) 30 -3.

Dato 00 = No se conoce el Físico = 00

Dato 01 & 02 = Mayor es 30 = 00 1E

Dato 03 & 04 = Menor es 3 = 00 03

Dato 05 = 0010 0010 en binario = 22

Total = ma 00 00 00 1E 00 03 22

```
Reconocimiento[a][ ][ID del Televisor][ ][OK][Dato00]
[Dato01][Dato02][Dato03][Dato04][x][a][ ][ID del Televisor]
[ ][NG][Dato00][x]
```

22. Agr./Eli. de canal (Comando: m b)

Para agregar y eliminar canales.

Transmisión [m][b][][ID del Televisor][][Dato][Cr]

Dato 00: Borrar programa Dato 01: Memorizar programa

Reconocimiento [b][][ID del Televisor][][OK/NG][Dato][x]

23. Botones (Comando: m c)

Para mandar el código de botón remotó IR.

Transmisión [m][c][][ID del Televisor][][Dato][Cr]

► p.111.

Reconocimiento [c][][ID del Televisor][][OK/NG][Dato][x]



El número de modelo y serie del televisor se encuentra en la parte posterior y en un lateral del televisor respectivamente.
Anótelos a continuación para tenerlos disponibles en caso de necesitar asistencia.

Modelo _____

Serie _____