



LG

Life's Good

ITALIANO

ISTRUZIONI PER L'USO TV AL PLASMA

Raccomandiamo inoltre di conservare questo manuale in previsione di eventuali consultazioni future.



HDMI, il logo HDMI e la High-Definition Multimedia Interface sono marchi commerciali o marchi registrati di HDMI Licensing LLC.

INDICE

PREPARAZIONE

42/50PJ2**, 42/50PJ3**, 42/50PJ5**, 42/50PJ6**, 50/60PK2**, 50PK3**, 50/60PK5**, 50PK7**	A-1
--	-----

CONFIGURAZIONE DEI DISPOSITIVI ESTERNI

Collegamento antenna.....	1
Collegamento con cavo component	2
Collegamento con un cavo HDMI.....	3
Quando si collega un HDMI ad un cavo DVI	3
Collegamento con cavo scart.....	4
IMPOSTAZIONE USB IN.....	4
Collegamento con cavo RCA.....	5
Connessione con cavo RF.....	5
Collegamento con cavo a 15 pin D-sub	6
INSERIMENTO DEL MODULO CI.....	6
CONFIGURAZIONE USCITA AUDIO DIGITALE...7	
Risoluzione supportata del display.....	8
Configurazione dello schermo per la modalit� PC.10	

GUARDARE LA TV / CONTROLLO PROGRAMMI

ACCENSIONE DELLA TV	14
Configurazione d'inizializzazione	14
Selezione del programma	14
Regolazione del volume	14
MENU RAPIDO	15
SELEZIONE E REGOLAZIONE DEI MENU	
VISUALIZZATI	16
Sintonizzazione automatica dei programmi	17
Sintonizzazione manuale dei programmi (MODALIT� DIGITALE)	20
Sintonizzazione manuale dei programmi(MODALIT� ANALOGICA).....	22
Modifica programmi.....	24
AGGIORNAMENTO SOFTWARE	26
DIAGNOSTICS [diagnostica].....	28
INFORMAZIONI SU CI (COMMON INTERFACE [interfaccia]	29
Definizione della tabella programmi	30
Configurazione del programma preferito	31
ELENCO DI INPUT	32
SERVIZIO DATI.....	33

INPUT LABEL [ETICHETTA INGRESSO].....	33
Guida rapida	34
 SIMPLINK	35
MODO AV	38
Inizializzazione (per ripristinare le impostazioni originali di fabbrica)	39

PER USARE BLUETOOTH

Precauzioni d'uso di Bluetooth.....	40
CONFIGURAZIONE DI BLUETOOTH.....	41
IMPOSTARE IL PIN DEL TV	42
CUFFIA BLUETOOTH	
- Connessione a una nuova cuffia Bluetooth ...	43
- Connessione di una cuffia Bluetooth gi� registrata.....	43
- Disconnessione della cuffia Bluetooth durante l'uso	44
- Richiesta di connessione al TV dalla cuffia Bluetooth.....	44
GESTIONE DEL DISPOSITIVO	
BLUETOOTH REGISTRATO	45
INFORMAZIONI MIO BLUETOOTH	46
RICEZIONE DI FOTO TRAMITE DISPOSITIVO BLUETOOTH ESTERNO	47
Ascolto di musica da un dispositivo Bluetooth esterno.....	47

USO DEL DISPOSITIVO USB

Connessione alla periferica USB	48
ELENCO FOTO	49
ELENCO MUSICA.....	55
Elenco FILM	60
Codice di registrazione DivX	66
Disattivazione	67

INDICE

EPG (ELECTRONIC PROGRAMME GUIDE [GUIDA ELETTRONICA AI PROGRAMMI]) (MODALITÀ DIGITALE)

Switch on/off EPG	
[attivazione/disattivazione EPG]	68
Selezione dei programmi.....	68
Funzione del pulsante in modalità guida	
NOW/NEXT [ora/prossimamente]	68
Funzione del pulsante in modalità guida 8 giorni ..	69
Funzione del pulsante in modalità Date Change	
[cambio data]	69
Funzione del pulsante in Extended Description	
Box [riquadro descrizione estesa]	70
Funzione del pulsante in modalità d'impostazione	
Record/Remind [registrazione/appunto]	70
La funzione dei pulsanti nella modalità elenco di	
pianificazione	70

CONTROLLO DELLE IMMAGINI

CONTROLLO DELLE DIMENSIONI DELLE IMMAGINI	
(RAPPORTO LARGHEZZA-ALTEZZA)	71
Picture Wizard (Regolazione guidata immagine) ..	73
Risparmio energetico	74
IMPOSTAZIONI IMMAGINI PRECONFIGURATE	
- Modalità immagini - preconfigurazione	75
REGOLAZIONE MANUALE DELLE IMMAGINI	
- Modalità immagini - Opzione utente	76
TECNOLOGIA DI MIGLIORAMENTO DELLE	
IMMAGINI	77
Controllo avanzato immagine	78
Picture Reset (Reset immagini)	81
ISM METHOD (RIDUZIONE LATENZA IMMAGINI) ..	82
Modalità Demo	83
Impostazione della modalità	84

CONTROLLO AUDIO E LINGUA

REGOLAZIONE AUTOMATICA DEL VOLUME....	85
CLEAR VOICE (Voce chiara) II	86
IMPOSTAZIONI AUDIO PRECONFIGURATE -	
MODALITÀ AUDIO	87
REGOLAZIONE DELLE IMPOSTAZIONI AUDIO -	
MODALITÀ UTENTE.....	88
Infinite Sound	88
Bilanc	89
CONFIGURAZIONE ON/OFF DIFFUSORI TV ..	90
Impostazione Audio DTV	
(SOLO MODALITÀ DIGITALE)	91

SELEZIONE DELL'USCITA AUDIO DIGITALE ...92

Audio Reset	93
Descrizione audio	
(SOLO MODALITÀ DIGITALE)	94
I/II	
- Stereo/Doppia ricezione	
(solo modalità analogica)	95
- Ricezione NICAM (solo modalità analogica)....	96
- Selezione dell'uscita audio degli speaker ..	96
Selezione della lingua dei menu / del paese a	
schermo	97
SELEZIONE DELLA LINGUA (SOLO MODALITÀ	
DIGITALE).....	98

IMPOSTAZIONE ORA

Configurazione dell'orologio.....	99
IMPOSTAZIONE TIMER ON/OFF	
AUTOMATICO	100
IMPOSTAZIONE TIMER SLEEP.....	101

CONTROLLO GENITORI/CLASSIFICAZIONI

IMPOSTAZIONE DELLA PASSWORD E SISTEMA DI	
BLOCCOa	102
BLOCCO DEL PROGRAMMA	103
CONTROLLO DEI GENITORI(SOLO MODALITÀ	
DIGITALE)	104
BLOCCO INGRESSO ESTERNO	105
Blocco Tasti	106

TÉLÉTEXTE

Accensione/Spengimento.....	107
Testo SIMPLE [SEMPLICE]	107
Testo TOP [IN ALTO]	107
FASTTEXT [TESTO VELOCE]	108
Funzioni speciali del teletext.....	108

TELETEXT DIGITALE

TELETEXT NEL SERVIZIO DIGITALE	109
TELETEXT NEL SERVIZIO DIGITALE	109

APPENDICE

RICERCA DEI GUASTI.....	110
MANUTENZIONE	112
SPECIFICHE DEL PRODOTTO.....	113
Codici IR.....	115
Setup dispositivo di controllo esterno.....	116

PREPARAZIONE

MODELLI DI TV AL PLASMA : 42/50PJ2, 42/50PJ3**, 42/50PJ5**, 42/50PJ6**, 50/60PK2**, 50PK3**, 50/60PK5**, 50PK7****

ACCESSORI

Assicurarsi che i seguenti accessori siano inclusi con il televisore. Contattare il rivenditore presso il quale è stato effettuato l'acquisto in caso manchino eventuali accessori.

- L'immagine visualizzata può essere diversa dalla vostra TV.

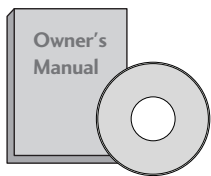

Manuale dell'utente

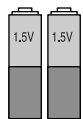

Batterie (AAA)

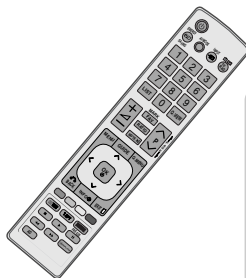

telecomando

Articolo non incluso in tutti i modelli.

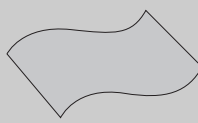

Panno per pulizie
Pulire lo schermo con il panno.

* Strofinare delicatamente la zona sporca nella parte esterna utilizzando solo il panno detergente per la parte esterna del prodotto se sono presenti macchie o impronte digitali sulle superfici esterne.

Non strofinare con forza quando si rimuovono le macchie. Prestare attenzione al fatto che applicando un'energia eccessiva si possono causare graffi o scolorimenti.



Cavo di alimentazione



x 4



x 3

M4x28 (Tranne 60PK2**, 60PK5**)
M5x14
bulloni per il gruppo piedistallo

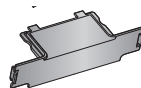

coperchio di protezione

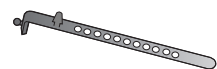

x 2

Supporto per cavi



Nucleo di ferrite (grigio)
(Articolo non incluso in tutti i modelli.)

Il nucleo di ferrite può essere utilizzato per ridurre le onde elettromagnetiche nel cavo audio PC.

Avvolgere il cavo PC audio due volte intorno al nucleo di ferrite e quindi inserire i cavi nella TV come indicato dalla seguente figura.

Posizionare il nucleo di ferrite vicino al jack AUDIO IN (RGB/DVI) sul display.

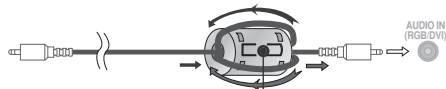

Posizionare il nucleo di ferrite vicino al jack AUDIO IN (RGB/DVI) sul display.



Nucleo di ferrite (nero)
(Articolo non incluso in tutti i modelli.)

Il nucleo di ferrite può essere utilizzato per ridurre l'onda elettromagnetica quando si connette il cavo di alimentazione.

Più vicina è la posizione del nucleo di ferrite alla spina di alimentazione, più l'onda elettromagnetica sarà ridotta.

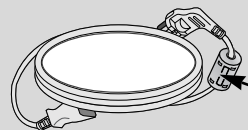

Montare la spina vicina.

Staffa di montaggio a parete (acquistabile separatamente)

AW-50PG60M

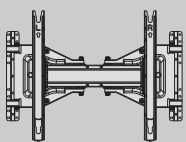

AW-50PG60MS

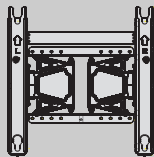

AW-60PG60M

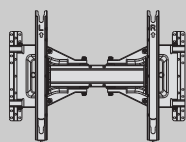

AW-60PG60MS

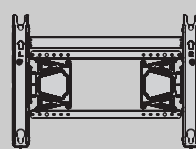

(Tranne 60PK5**, 60PK2**)

(Solo 60PK5**, 60PK2**)

PREPARAZIONE

CONTROLLI DEL PANNELLO FRONTALE

! NOTA

- ▶ È possibile ridurre il consumo energetico in maniera significativa se si riduce il livello di luminosità dell'immagine; in questo modo si riducono anche i costi di funzionamento complessivo.

⚠ ATTENZIONE

- ▶ Non camminare sopra il sostegno di vetro o urtarlo. Potrebbe rompersi, provocando lesioni a causa dei frammenti di vetro oppure il televisore potrebbe cadere.
- ▶ Non trascinare il televisore. Il pavimento o il prodotto potrebbero danneggiarsi.

▪ L'immagine visualizzata può essere diversa dalla vostra TV.

42/50PJ2**, 50/60PK2**

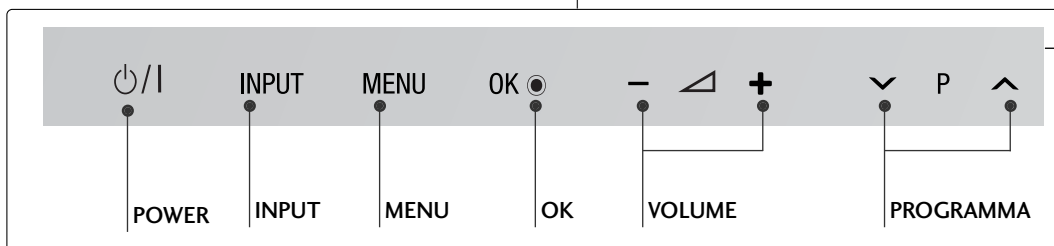
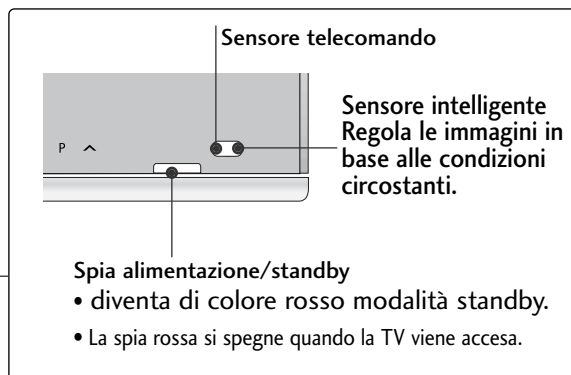

Sensore a tocco
Si può attivare la funzione pulsante desiderata con il semplice tocco.

42/50PJ3**, 50PK3**

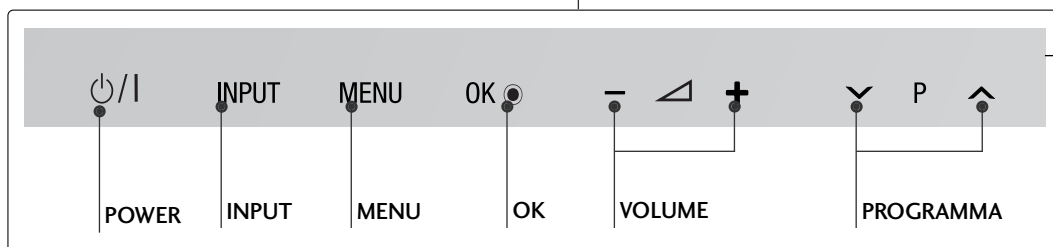
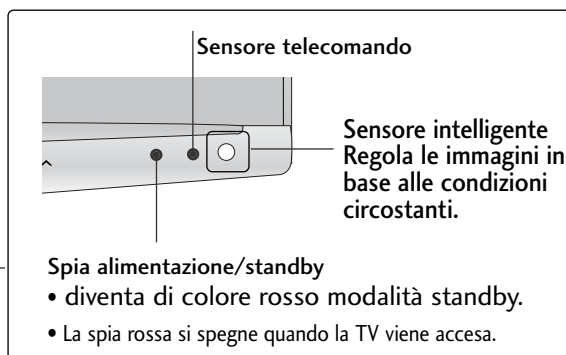

Sensore a tocco
Si può attivare la funzione pulsante desiderata con il semplice tocco.

42/50PJ5, 50/60PK5****

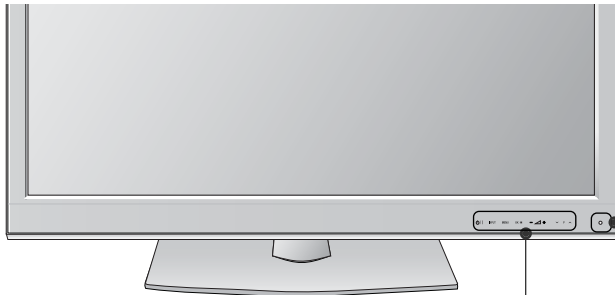

Sensore telecomando

Sensore intelligente
Regola le immagini in base alle condizioni circostanti.

Spia alimentazione/standby
 • diventa di colore rosso modalità standby.
 • La spia rossa si spegne quando la TV viene accesa.

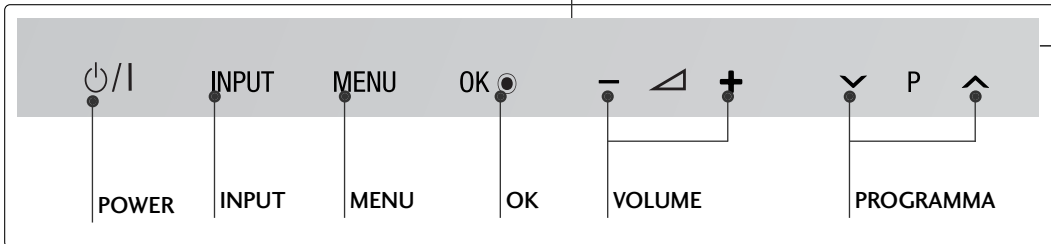

Sensore a tocco
Si può attivare la funzione pulsante desiderata con il semplice tocco.

42/50PJ6, 50PK7****

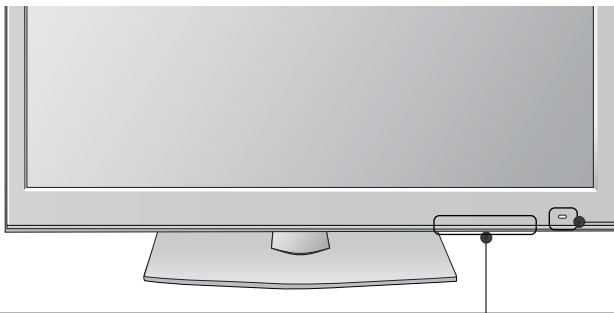

Sensore intelligente
Regola le immagini in base alle condizioni circostanti.

Sensore telecomando

Spia alimentazione/standby
 • diventa di colore rosso modalità standby.
 • La spia rossa si spegne quando la TV viene accesa.

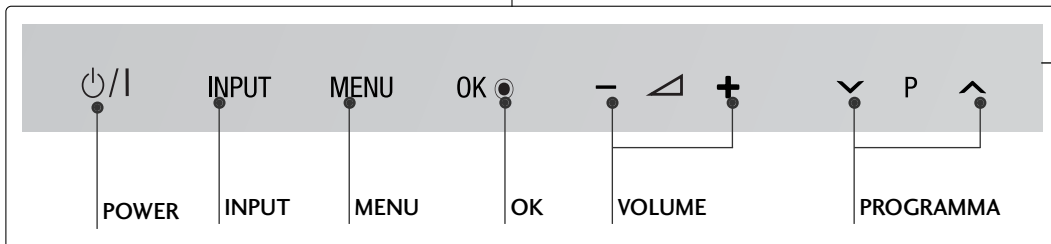

Sensore a tocco
Si può attivare la funzione pulsante desiderata con il semplice tocco.

PREPARAZIONE

INFORMAZIONI SUL PANNELLO POSTERIORE

■ L'immagine visualizzata può essere diversa dalla vostra TV.

42/50PJ2, 50/60PK2****

(Solo 42/50PJ2**) (Solo 50/60PK2**)

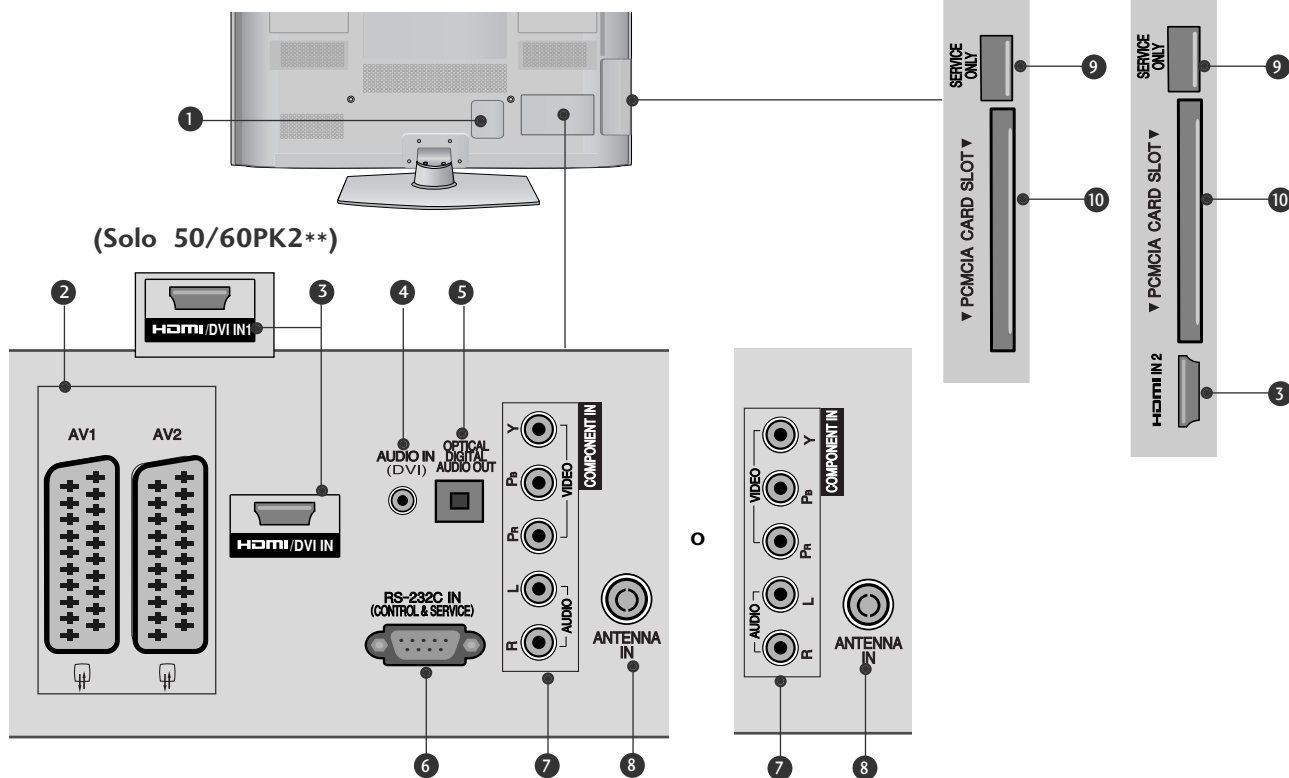

- 1** Presa del cavo di alimentazione
La TV funziona con l'alimentazione elettrica AC. La tensione è indicata nella pagina relativa alle Specifiche. (► da p.113 a 114) Non tentare di attivare la TV utilizzando un'alimentazione elettrica DC.
- 2** Presa Euro Scart (AV1/AV2)
Collegare l'ingresso o l'uscita della presa scart proveniente da un dispositivo esterno a questi jack.
- 3** Ingresso HDMI/DVI IN
Collegare un segnale HDMI a HDMI IN.
In alternativa collegare il segnale DVI (VIDEO) alla porta HDMI/DVI con il cavo DVI a HDMI.
- 4** Ingresso Audio DVI.
Connessione audio da un DVI.
- 5** OPTICAL DIGITAL AUDIO OUT (jack uscita audio digitale)
Collegare l'audio digitale ai vari dispositivi.
Collegare a un componente digitale audio.
Utilizzare un cavo audio ottico.
- 6** PORTA D'INGRESSO RS-232C (CONTROLLO/SERVIZIO)
Collegare la porta seriale del dispositivo di controllo al jack RS-232C.
Questa porta è utilizzata per la modalità di servizio o hotel.
- 7** Ingresso Component
Collegare un dispositivo video/audio Component a questi jack.
- 8** Ingresso antenna
Collegare l'antenna o il cavo a questo jack.
- 9** PORTA DA UTILIZZARE SOLTANTO PER ASSISTENZA
- 10** Slot della scheda PCMCIA (Personal Computer Memory Card International Association).
Inserire il modulo CI nello SLOT PER SCHEDE PCMCIA.
(Lo slot Common Interface non è presente in tutte le nazioni di importazione dei prodotti.)

42/50PJ3**, 42/50PJ5**, 42/50PJ6**, 50PK3**

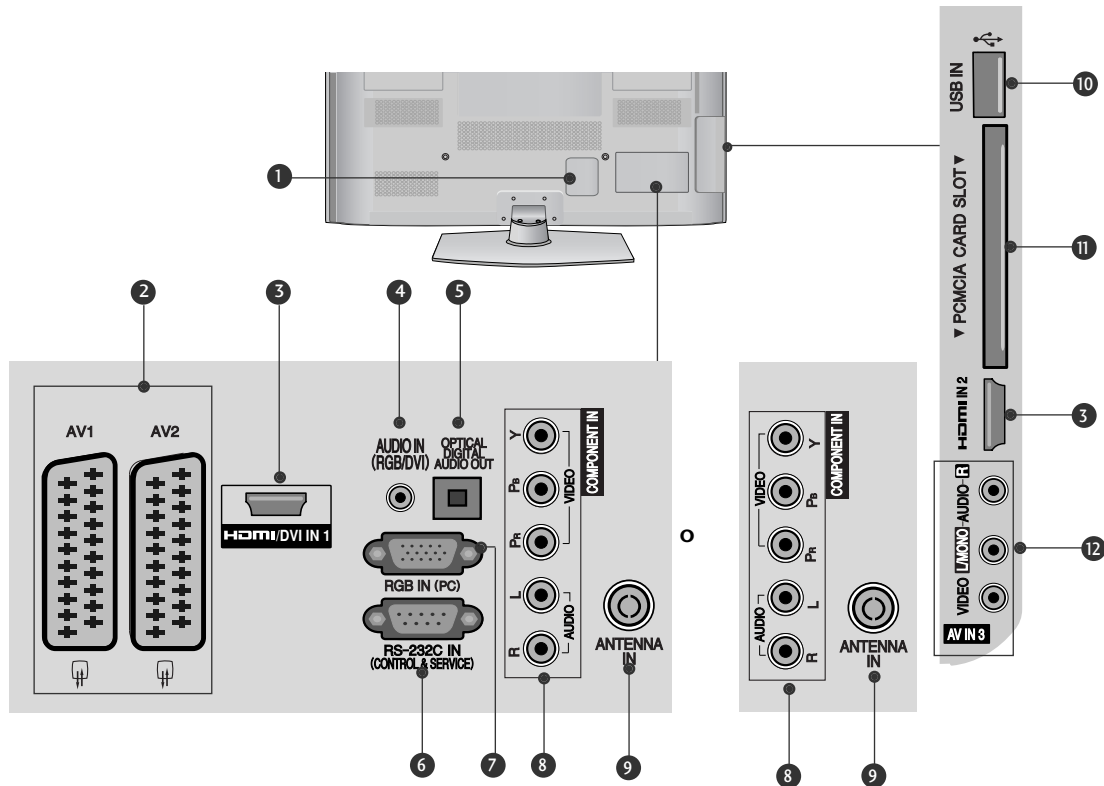

- 1** Presa del cavo di alimentazione
La TV funziona con l'alimentazione elettrica AC. La tensione è indicata nella pagina relativa alle Specifiche. (► da p.113 a 114) Non tentare di attivare la TV utilizzando un'alimentazione elettrica DC.
- 2** Presa Euro Scart (AV1/AV2)
Collegare l'ingresso o l'uscita della presa scart prové niente da un dispositivo esterno a questi jack.
- 3** Ingresso HDMI/DVI IN
Collegare un segnale HDMI a HDMI IN.
In alternativa collegare il segnale DVI (VIDEO) alla porta HDMI/DVI con il cavo DVI a HDMI.
- 4** Ingresso audio RGB/DVI
Connessione audio da un PC o DVI.
- 5** OPTICAL DIGITAL AUDIO OUT (jack uscita audio digitale)
Collegare l'audio digitale ai vari dispositivi.
Collegare a un componente digitale audio.
Utilizzare un cavo audio ottico.
- 6** PORTA D'INGRESSO RS-232C (CONTROL LO/SERVIZIO)
Collegare la porta seriale del dispositivo di controllo al jack RS-232C.
Questa porta è utilizzata per la modalità di servizio o hotel.
- 7** Ingresso RGB/IN
Per la connessione dell'uscita da un PC.
- 8** Ingresso Component
Collegare un dispositivo video/audio Component a questi jack.
- 9** Ingresso antenna
Collegare l'antenna o il cavo a questo jack.
- 10** Ingresso USB
Collegare la periferica di archiviazione USB a questo jack.
- 11** Slot della scheda PCMCIA (Personal Computer Memory Card International Association).
Inserire il modulo CI nello SLOT PER SCHEDE PCMCIA.
(Lo slot Common Interface non è presente in tutte le nazioni di importazione dei prodotti.)
- 12** Ingresso Audio/Video
Collegare l'uscita audio/video da un dispositivo esterno a questi jack.

PREPARAZIONE

50/60PK5**, 50PK7**

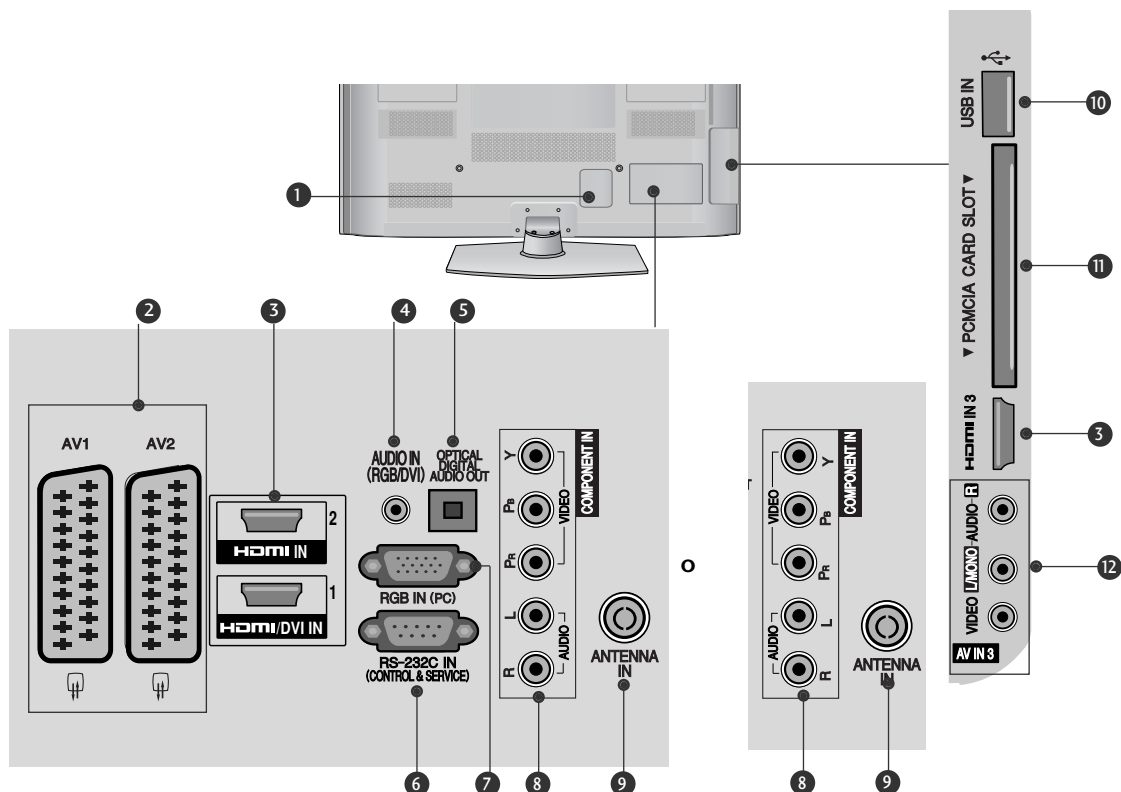

- 1** Presa del cavo di alimentazione
La TV funziona con l'alimentazione elettrica AC. La tensione è indicata nella pagina relativa alle Specifiche. (► da p.113 a 114) Non tentare di attivare la TV utilizzando un'alimentazione elettrica DC.
- 2** Presa Euro Scart (AV1/AV2)
Collegare l'ingresso o l'uscita della presa scart, prove niente da un dispositivo esterno a questi jack.
- 3** Ingresso HDMI/DVI IN
Collegare un segnale HDMI a HDMI IN.
In alternativa collegare il segnale DVI (VIDEO) alla porta HDMI/DVI con il cavo DVI a HDMI.
- 4** Ingresso audio RGB/DVI
Connessione audio da un PC o DVI.
- 5** OPTICAL DIGITAL AUDIO OUT (jack uscita audio digitale)
Collegare l'audio digitale ai vari dispositivi.
Collegare a un componente digitale audio.
Utilizzare un cavo audio ottico.
- 6** PORTA D'INGRESSO RS-232C (CONTROLLO/SERVIZIO)
Collegare la porta seriale del dispositivo di controllo al jack RS-232C.
Questa porta è utilizzata per la modalità di servizio o hotel.
- 7** Ingresso RGB/IN
Per la connessione dell'uscita da un PC.
- 8** Ingresso Component
Collegare un dispositivo video/audio Component a questi jack.
- 9** Ingresso antenna
Collegare l'antenna o il cavo a questo jack.
- 10** Ingresso USB
Collegare la periferica di archiviazione USB a questo jack.
- 11** Slot della scheda PCMCIA (Personal Computer Memory Card International Association).
Inserire il modulo CI nello SLOT PER SCHEDE PCMCIA.
(Lo slot Common Interface, non è presente in tutte le nazioni di importazione dei prodotti.)
- 12** Ingresso Audio/Video
Collegare l'uscita audio/video da un dispositivo esterno a questi jack.

ESTENSIONE DELLA BASE DEL PIEDISTALLO (Tranne 60PK5**, 60PK2**)

■ L'immagine visualizzata può essere diversa dalla vostra TV. Quando si monta il supporto del tipo da scrivania assicurarsi che il bullone sia ben serrato. (Se non è completamente serrato, il prodotto può cadere in avanti terminata l'installazione.) Se si serra il bullone con forza eccessiva, il bullone può deviare dall'abrasione della zona di serraggio dello stesso.

- 1 Appoggiare con attenzione lo schermo della TV su una superficie morbida per evitare di danneggiare lo schermo.

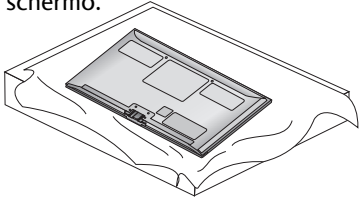

- 2 Montare i componenti del corpo del sostegno con la base del sostegno del televisore.

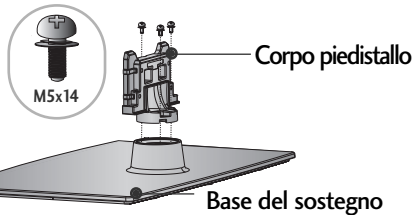

- 3 Montare la TV come indicato.

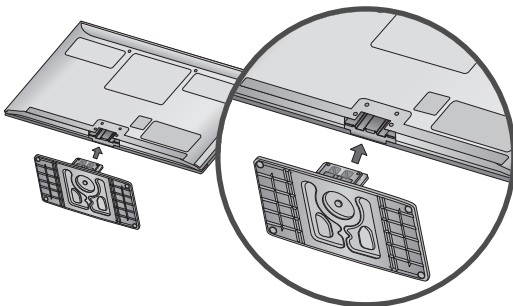

- 4 Fissare saldamente i 4 bulloni usando i fori posti sul retro della TV.

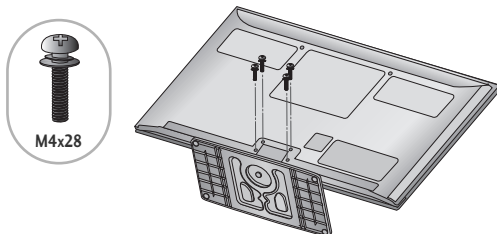

Durante il montaggio, distinguere e montare con attenzione la parte anteriore e posteriore del supporto.

COPERCHIO POSTERIORE PER L'ORGANIZZAZIONE DEI CAVI

■ L'immagine visualizzata può essere diversa dalla vostra TV.

Dopo averli collegati, installare il PORTACAVI, come illustrato e raggruppare i cavi.

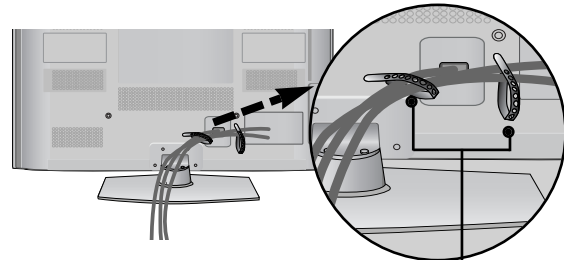

Supporto per cavi

NON USARE IL SUPPORTO PER SCRIVANIA STAND

■ L'immagine visualizzata può essere diversa dalla vostra TV. Quando si installa l'unità per il montaggio a parete, utilizzare la copertura di protezione.

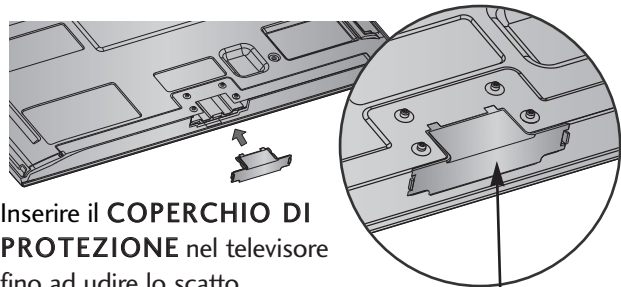

Inserire il COPERCHIO DI PROTEZIONE nel televisore fino ad udire lo scatto.

coperchio protettivo
(Fissare una guida sull'esterno.)

SUPPORTO RUOTANTE

■ L'immagine visualizzata può essere diversa dalla vostra TV. Dopo aver installato l'apparecchio televisivo, è possibile regolarne la posizione manualmente verso sinistra o verso destra di 20 gradi, perché si adatti alla posizione dell'utente.

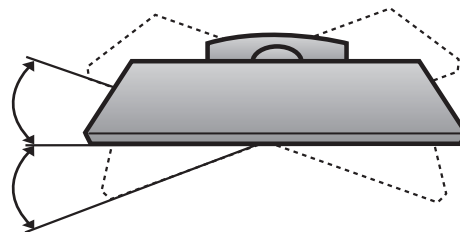

PREPARAZIONE

SI CONSIGLIA DI INSTALLARE CON CURA

- Acquistare i componenti necessari per fissare il televisore alla parete.
- Posizionare la TV il più possibile vicina alla parete per evitare che possa cadere in avanti se urtata.
- Le istruzioni indicate sotto sono il modo più sicuro per impostare la TV, vale a dire fissarla alla parete, in questo modo si evita che caschi in avanti se tirata. Queste impedirà alla TV di cadere in avanti provocando lesioni. Questo previene anche danni alla TV. Impedire ai bambini di arrampicarsi o aggrapparsi alla TV.

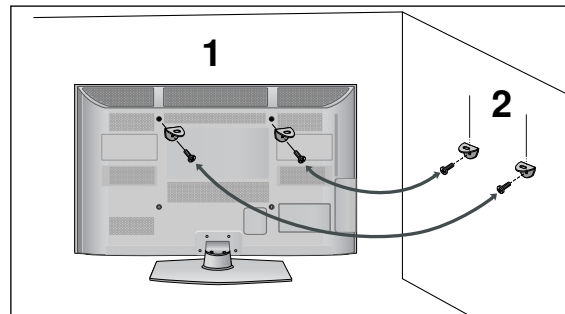
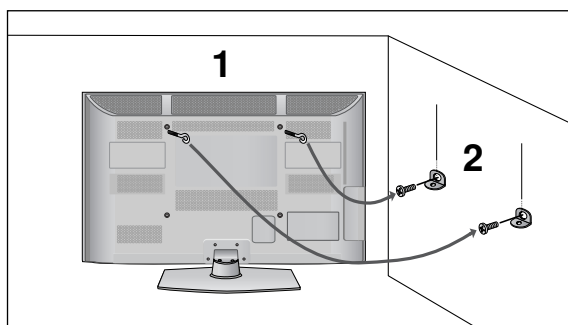

- 1 Utilizzare gli occhielli o le staffe / i bulloni TV per fissare il prodotto alla parete come mostrato nella figura. (Se la vostra TV ha bulloni inseriti nei bulloni ad occhiello e allentare i bulloni.)
* inserire gli occhielli o le staffe / i bulloni della TV e stringerli a fondo nei fori in alto.
- 2 Assicurare alla parete le staffe a muro con i bulloni. Fare combaciare l'altezza della staffa montata a muro.

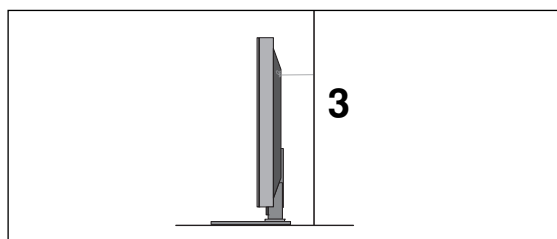

- 3 Utilizzare una corda robusta per legare il prodotto per allinearla. È più sicuro annodare la fune in modo che si trovi in posizione orizzontale tra la parete e il prodotto.

! NOTA

- ▶ Quando si sposta il prodotto in un altro punto, slacciare innanzitutto le funi.
- ▶ Utilizzare un supporto per il prodotto o un alloggiamento che sia sufficientemente grande e robusto per le dimensioni ed il peso del prodotto.
- ▶ Per impiegare il prodotto in modo sicuro accertarsi del fatto che l'altezza della staffa che montata alla parete sia la stessa del prodotto.

- È possibile installare la TV in diversi modi come ad es. ad una parete o su una scrivania, ecc.
- La TV è progettata per un montaggio orizzontale.

MESSA A TERRA

Accertarsi di collegare il filo di terra per impedire eventuali scosse elettriche. Se non è possibile attuare i sistemi di messa a terra, fare installare ad un elettricista qualificato un interruttore separato. Non tentare di mettere a terra l'unità collegandola ai cavi telefonici, agli spinotti d'accensione o ai tubi del gas.



INSTALLAZIONE SU UNA SCRIVANIA

Per garantire una ventilazione adeguata lasciare uno spazio di 10 cm intorno alla TV.

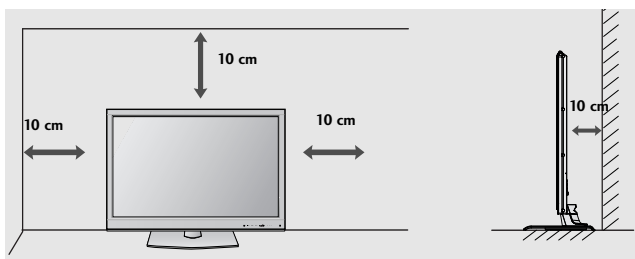

MONTAGGIO A PARETE: INSTALLAZIONE ORIZZONTALE

- Si consiglia di utilizzare una staffa LG, per montare il televisore alla parete.
- Si consiglia di acquistare una staffa di montaggio a parete che conforme allo standard VESA.
- LG consiglia di far eseguire il montaggio a parete a un installatore qualificato esperto.

! NOTA

- ▶ Installare su una parete solida perpendicolare al pavimento.
- ▶ Installare un supporto da parete speciale, se si desidera installare al soffitto o a una parete inclinata.
- ▶ La superficie su cui montare il supporto deve essere in grado di sostenere il peso del televisore, ad esempio cemento, roccia naturale, mattoni o blocchi cavi.
- ▶ Il tipo e la lunghezza delle viti di installazione dipendono dal tipo di supporto utilizzato. Per ulteriori informazioni fare riferimento alle istruzioni accluse al supporto.
- ▶ LG non è responsabile di incidenti o danni alla proprietà o al televisore, derivanti dall'installazione non corretta:
 - Qualora venga utilizzato un supporto a parete non conforme al VESA.
 - Serraggio non corretto delle viti alla superficie, che possono far cadere il televisore, causando danni alle persone.
 - Mancata osservanza del metodo di installazione consigliato.

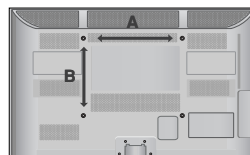
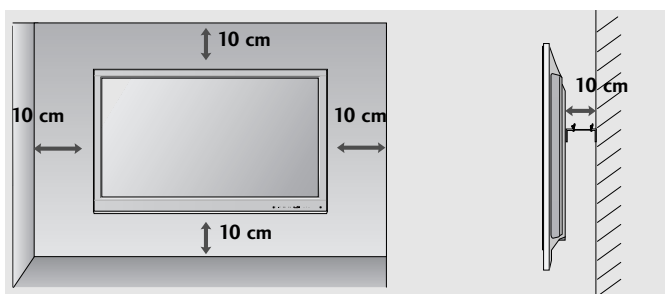

Modello	VESA (A * B)	Standard Viti	Quantità
42/50PJ2**	400 * 400	M6	4
42/50PJ3**	400 * 400	M6	4
42/50PJ5**	400 * 400	M6	4
42/50PJ6**	400 * 400	M6	4
50PK2**	400 * 400	M6	4
60PK2**	600 * 400	M8	4
50PK3**	400 * 400	M6	4
50PK5**	400 * 400	M6	4
60PK5**	600 * 400	M8	4
50PK7**	400 * 400	M6	4

PREPARAZIONE

CONTROLLI DEL TELECOMANDO

(Tranne 42/50PJ2**, 50/60PK2**)

Quando si utilizza il telecomando, puntarlo verso il sensore del telecomando presente sul televisore.

PREPARAZIONE

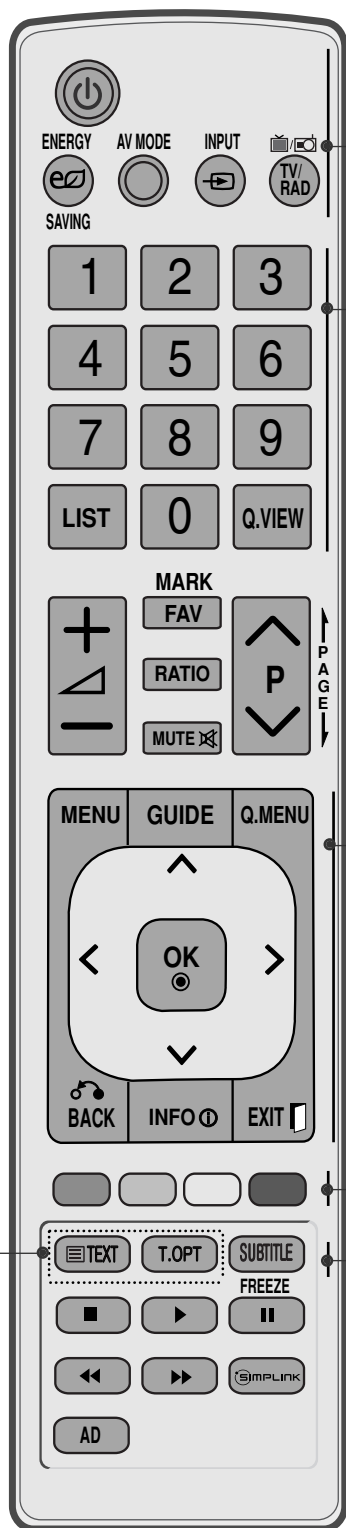

- ⏻(POWER)** Per accendere il televisore quando è in "standby" e riportarlo alla funzione di attesa.
- RISPARMIO ENERGIA** Regola la modalità Energy Saving (Risparmio energia) del televisore. (► p.74)
- MODO AV (MODO FOTO)** Permette di aiutare e impostare immagini e suoni nella connessione di dispositivi AV. (► p.38)
- INPUT** La modalità d'ingresso esterno ruota in sequenza regolare. (► p.32)
- TV/RAD** Seleziona canale Radio, TV, DTV.
- pulsanti numerici da 0 a 9** Seleziona un programma.
Seleziona gli elementi numerati in un menu.
- LIST** Per far apparire sullo schermo la tavola dei programmi. (► p.30)
- Q.VIEW** Per tornare al programma precedente.
- MENU** Per selezionare un menù.
Schiarire sull'immagine dello schermo e tornare alla visualizzazione del TV visualizzandolo da qualsiasi menù. (► p.16)
- GUIDE [guida]** Mostra l'elenco dei programmi. (► p.68)
- Q. MENU** Selezionare la sorgente menu rapido desiderato. (Rapp. d'aspetto, Voce chiara II, Modalità immagini, Modalità audio, Audio, Timer Spegnimento, Preferito, Periferica USB). (► p.15)
- BACK** Permette all'utente di spostarsi indietro in un applicazione interattiva, EPG o altra funzione interattiva utente.
- INFO [info]** Mostra le informazioni correnti dello schermo.
- EXIT** Schiarire sull'immagine dello schermo e tornare alla visualizzazione del TV visualizzandolo da qualsiasi menù.
- THUMBSTICK (Su/Giù/Sinistra)** Consente di navigare i menu visualizzati sullo schermo e di regolare le impostazioni di sistema in base alle proprie esigenze.
- OK** Per far accettare le vostre selezioni o far apparire sullo schermo il modo corrente.
- PULSANTI COLORATI** Questi pulsanti sono impiegati per il teletext. (solo per modelli con TELETEXT) o Sistemazione programmi.
- 1 TASTI** Questi tasti vengono utilizzati per il televideo.
- DELTV** Per maggiori dettagli vedere il paragrafo riguardante il televideo. (► p.107)
- SUBTITLE [sottotitoli]** Richiama i sottotitoli preferiti in modalità digitale.

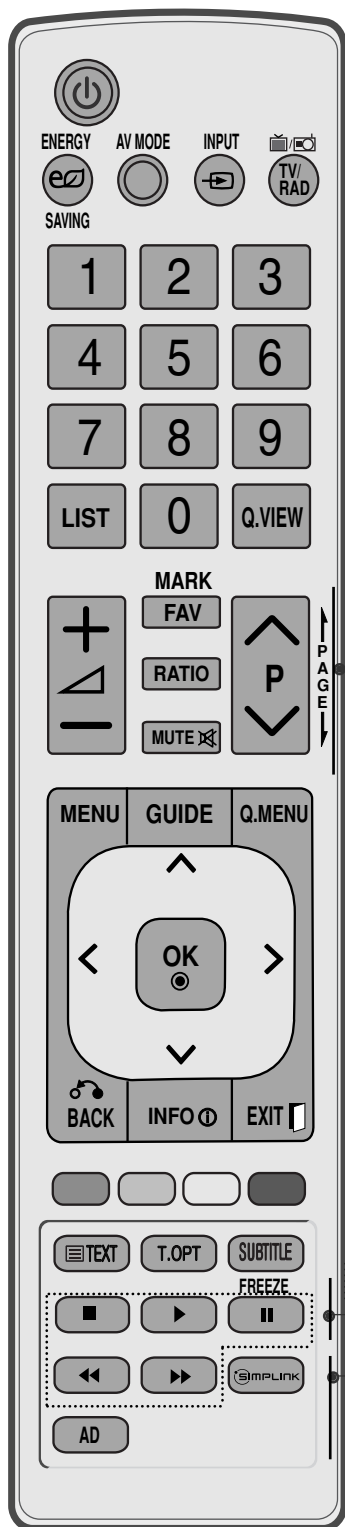

VOLUME + / - Per regolare il volume.

FAV Visualizza il programma preferito selezionato.

SEGNO Selezionare l'origine a cui applicare le impostazioni di Picture Wizard (Regolazione guidata immagine).
Seleziona e deselecta i programmi nel menu USB.

RATIO(RAPPOR- TO LARGHEZZA-ALTEZZA) Seleziona le proporzioni desiderate dell'immagine. (► p.71)

MUTE Per attivare e disattivare l'audio.

Programme ^ v Seleziona un programma.

PAGINA SU/GIÙ Scorre da una serie completa di una schermata di informazioni alla successiva.

Pulsanti di controllo menu Controlla il menu SIMPLINK o USB (Elenco foto, Elenco musica e Elenco filmati(Solo 42/50PJ5**, 42/50PJ6**, SIMPLINK /USB 50PK3**, 50/60PK5**, 50PK7**).

FREEZE [Congela] Mette in pausa l'immagine corrente sullo schermo (Non funziona nella modalità USB e Simplink.)
La TV torna automaticamente alla visualizzazione normale se non si riceve alcun segnale o se non si esegue alcuna operazione per 5 minuti.

SIMPLINK visualizza un elenco di dispositivi AV collegati alla TV. Quando si seleziona questo pulsante, il menu Simplink viene visualizzato su schermo.(► p.35)

AD Attiva e disattiva la descrizione audio.

Inserimento delle pile

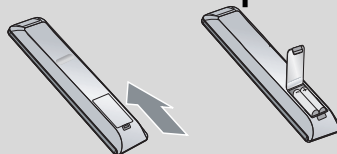

- Aprire il coperchietto del vano batterie sul retro del telecomando.
- Inserire due batterie AAA da 1.5 V osservando la polarità corretta (+ con +, - con -). Non usare batterie vecchie e nuove allo stesso tempo.
- Chiudere il coperchietto.
- Per rimuovere le batterie, eseguire le operazioni dell'installazione in senso inverso.

PREPARAZIONE

CONTROLLI DEL TELECOMANDO

(Tranne 42/50PJ2**, 50/60PK2**)

Quando si utilizza il telecomando, puntarlo verso il sensore del telecomando presente sul televisore.

PREPARAZIONE

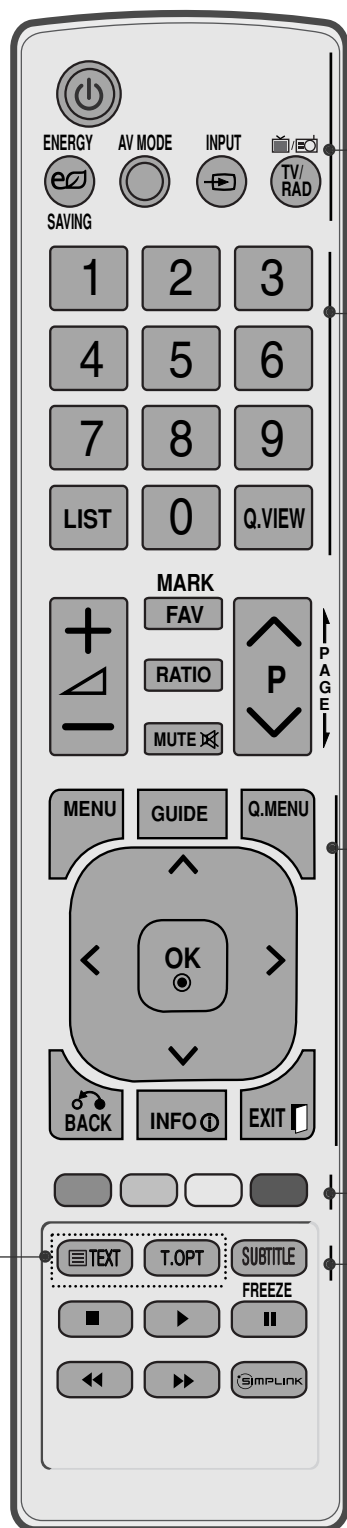

- ⏻(POWER)** Per accendere il televisore quando è in "standby" e riportarlo alla funzione di attesa.
- RISPARMIO ENERGIA** Regola la modalità Energy Saving (Risparmio energia) del televisore. (► p.74)
- MODO AV (MODO FOTO)** Permette di aiutare e impostare immagini e suoni nella connessione di dispositivi AV. (► p.38)
- INPUT** La modalità d'ingresso esterno ruota in sequenza regolare. (► p.32)
- TV/RAD** Seleziona canale Radio, TV, DTV.
- pulsanti numerici da 0 a 9** Seleziona un programma.
Seleziona gli elementi numerati in un menu.
- LIST** Per far apparire sullo schermo la tavola dei programmi. (► p.30)
- Q.VIEW** Per tornare al programma precedente.
- MENU** Per selezionare un menù.
Schiare sull'immagine dello schermo e tornare alla visualizzazione del TV visualizzandolo da qualsiasi menù. (► p.16)
- GUIDE [guida]** Mostra l'elenco dei programmi. (► p.68)
- Q. MENU** Selezionare la sorgente menu rapido desiderato. (Rapp. d'aspetto, Voce chiara II, Modalità immagini, Modalità audio, Audio, Timer Spegnimento, Preferito, Risparmio energetico). (► p.15)
- BACK** Permette all'utente di spostarsi indietro in un applicazione interattiva, EPG o altra funzione interattiva utente.
- INFO ⓘ [info ⓘ]** Mostra le informazioni correnti dello schermo.
- EXIT** Schiare sull'immagine dello schermo e tornare alla visualizzazione del TV visualizzandolo da qualsiasi menù.
- THUMBSTICK (Su/Giù/Sinistra)** Consente di navigare i menu visualizzati sullo schermo e di regolare le impostazioni di sistema in base alle proprie esigenze.
- OK** Per far accettare le vostre selezioni o far apparire sullo schermo il modo corrente.
- PULSANTI COLORATI** Questi pulsanti sono impiegati per il teletext.(solo per modelli con TELETEXT) o Sistemazione programmi.
- 1 TASTI DELTLV** Questi tasti vengono utilizzati per il televideo.
Per maggiori dettagli vedere il paragrafo riguardante il televideo. (► p.107)
- SUBTITLE [sottotitoli]** Richiama i sottotitoli preferiti in modalità digitale.

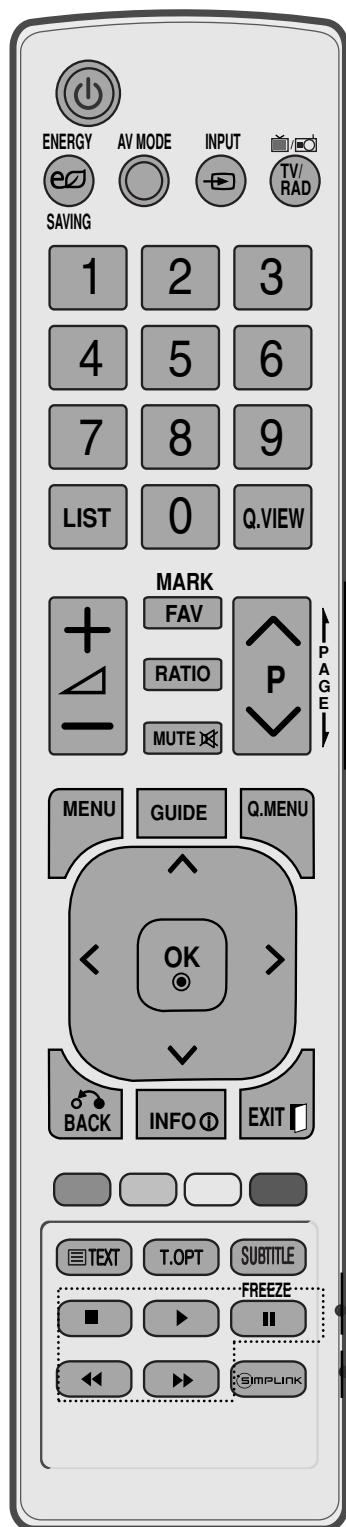

VOLUME +/- Per regolare il volume.

FAV Visualizza il programma preferito selezionato.

SEGNO Selezionare l'origine a cui applicare le impostazioni di Picture Wizard (Regolazione guidata immagine).
Seleziona e deselecta i programmi nel menu USB.

RATIO(RAPPORTO LARGHEZZA-ALTEZZA) Seleziona le proporzioni desiderate dell'immagine. (► p.71)

MUTE Per attivare e disattivare l'audio.

Programme ^ v Seleziona un programma.

PAGINA SU/GIÙ Scorre da una serie completa di una schermata di informazioni alla successiva.

Pulsanti dei comandi SIMPLINK Comandano simplink.

FREEZE [Congela] Mette in pausa l'immagine corrente sullo schermo (Non funziona nella modalità USB e Simplink.)
La TV torna automaticamente alla visualizzazione normale se non si riceve alcun segnale o se non si esegue alcuna operazione per 5 minuti.

SIMPLINK visualizza un elenco di dispositivi AV collegati alla TV. Quando si seleziona questo pulsante, il menu Simplink viene visualizzato su schermo.(► p.35)

Inserimento delle pile

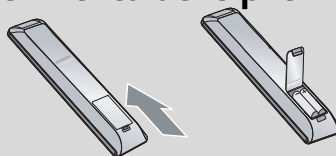

- Aprire il coperchietto del vano batterie sul retro del telecomando.
- Inserire due batterie AAA da 1.5 V osservando la polarità corretta (+ con +, - con -). Non usare batterie vecchie e nuove allo stesso tempo.
- Chiudere il coperchietto.
- Per rimuovere le batterie, eseguire le operazioni dell'installazione in senso inverso.

CONFIGURAZIONE DEI DISPOSITIVI ESTERNI

- Per impedire di causare danni al dispositivo, non collegare mai eventuali cavi di alimentazione fino a quando non è stato completato il collegamento di tutti i dispositivi.

COLLEGAMENTO ANTENNA

- Per ottenere una qualità ottimale delle immagini, regolare l'orientamento dell'antenna.
- Non sono forniti il cavo e il convertire dell'antenna.

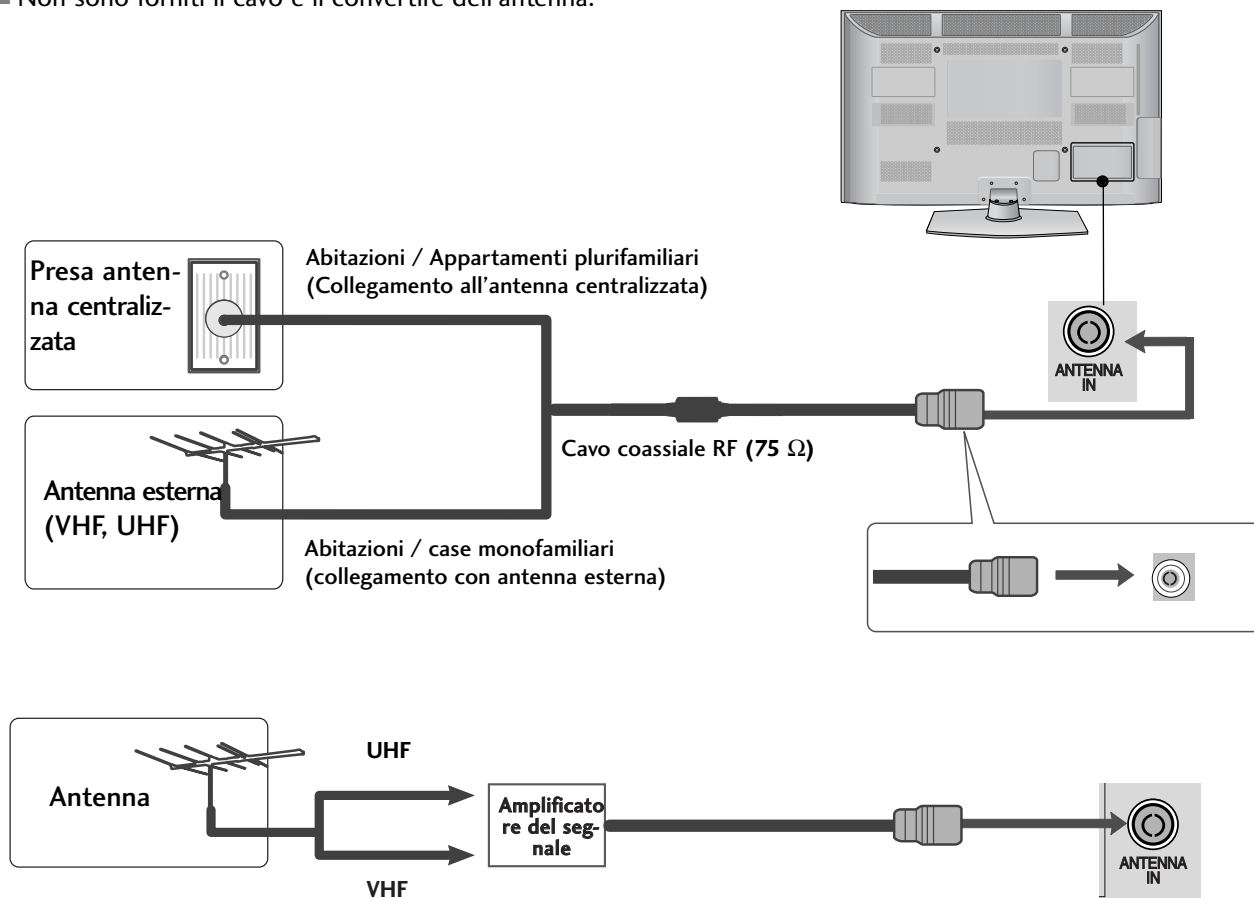

- Nelle zone con una scarsa ricezione del segnale installare un amplificatore del segnale per l'antenna, come mostrato a destra, per ottenere una migliore qualità delle immagini.
- Se il segnale deve essere suddiviso tra due televisori, utilizzare uno sdoppiatore del segnale dell'antenna per stabilire il collegamento.

CONFIGURAZIONE DEI DISPOSITIVI ESTERNI

- Per impedire di causare danni al dispositivo, non collegare mai eventuali cavi di alimentazione fino a quando non è stato completato il collegamento di tutti i dispositivi.
- Questa sezione sulla configurazione dei dispositivi esterni utilizza principalmente schemi dei modelli **50/60PK5** models**.
- L'immagine visualizzata può essere diversa dalla vostra TV.

Collegamento con cavo component

- Questa TV è in grado di ricevere segnali Digital RF/Cavo senza necessità di un decoder esterno. Tuttavia, se si ricevono segnali digitali da un decoder esterno o altro apparecchio esterno, vedere lo schema indicato sotto.

CONFIGURAZIONE DEI DISPOSITIVI ESTERNI

- 1 Collegare le uscite video (Y, Pb, Pr) dell'apparecchiatura esterna (set-top box digitale, DVD, ecc.) ai connettori video COMPONENT IN della TV.
- 2 Collegare l'uscita audio dell'apparecchiatura esterna (set-top box digitale, DVD, ecc.) ai connettori audio COMPONENT IN della TV.
- 3 Attivare l'apparecchiatura esterna (consultare il manuale dell'apparecchiatura esterna per le istruzioni operative).
- 4 Selezionare la fonte dell'ingresso **Component** con il pulsante **INPUT** presente sul telecomando.

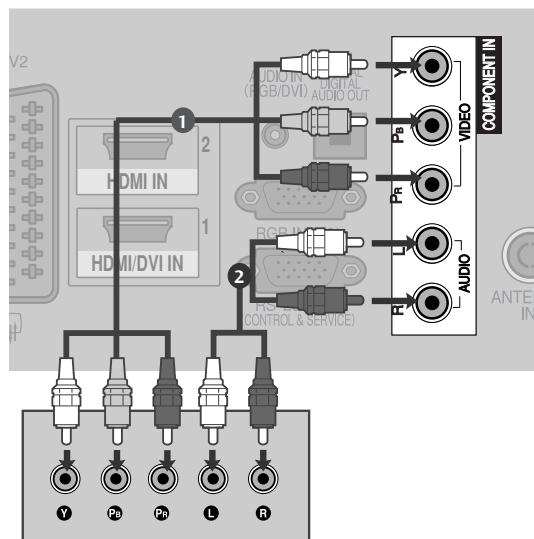

- Formato audio supportato HDMI: Dolby Digital, PCM
Formato audio DTS non supportato.

Segnale	Component	HDMI
480i/576i	O	X
480p/576p	O	O
720p/1080i	O	O
1080p	O (solo 50 Hz / 60 Hz)	O (24 Hz / 30 Hz / 50 Hz / 60 Hz)

Ingressi del Componente

Potete migliorare la qualità dell'immagine se collegate il lettore di DVD all'ingresso "Component" come qui sotto indicato.

Ingressi Component del Monitor	Y	Pb	Pr
Uscite video del lettore di DVD	Y	Pb	Pr
	Y	B-Y	R-Y
	Y	Cb	Cr
	Y	Pb	Pr

COLLEGAMENTO CON UN CAVO HDMI

- 1 Collegare l'uscita HDMI dell'apparecchiatura esterna (set-top box digitale, DVD, ecc.) al connettore **HDMI/DVI IN 1** (o **HDMI/DVI IN**), **HDMI IN 2** (Tranne 42/50PJ2**) o **HDMI IN 3** (Solo 50/60PK5**, 50PK7**) della TV.
- 2 Attivare l'apparecchiatura esterna (consultare il manuale dell'apparecchiatura esterna per le istruzioni operative).
- 3 Selezionare la sorgente d'ingresso **HDMI1** (o **HDMI**), **HDMI2** (Tranne 42/50PJ2**) o **HDMI3** (Solo 50/60PK5**, 50PK7**) con il pulsante **INPUT** presente sul telecomando.

! NOTA

- ▶ La TV è in grado di ricevere segnali video e audio allo stesso tempo con i cavi HDMI.
- ▶ Se il DVD non supporta Auto HDMI, è necessario impostare la risoluzione dell'uscita in modo appropriato.
- ▶ Verificare che la versione del cavo HDMI sia 1.3 o successiva. Se i cavi HDMI non supportano HDMI versione 1.3, si potrebbero verificare sfarfallii o la mancanza di visualizzazione sullo schermo. Utilizzare i cavi più recenti che supportano almeno la versione 1.3 di HDMI.

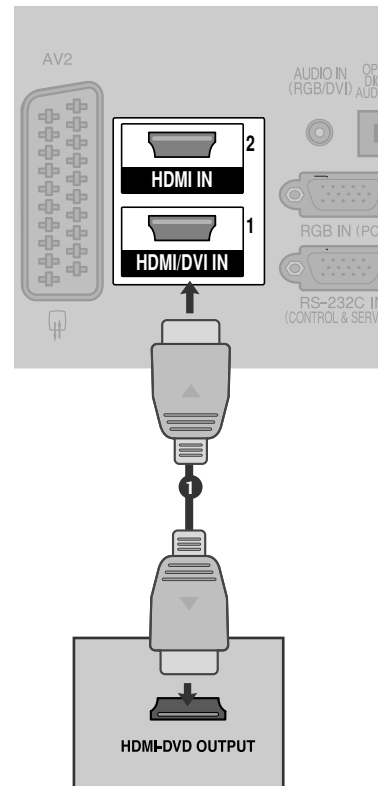

Quando si collega un HDMI ad un cavo DVI

- 1 Collegare il set-top box digitale o l'uscita DVI del PC al connettore **HDMI/DVI IN 1** (o **HDMI/DVI IN**) della TV.
- 2 Collegare l'uscita audio del set-top box digitale o l'uscita audio del PC al connettore **AUDIO IN (RGB/DVI)** (o **AUDIO IN (DVI)**) della TV.
- 3 Accendere il set-top box digitale o il PC e la TV (consultare il manuale del set-top box digitale o del PC per le istruzioni operative).
- 4 Selezionare la fonte dell'ingresso **HDMI1** (o **HDMI**) con il pulsante **INPUT** presente sul telecomando.

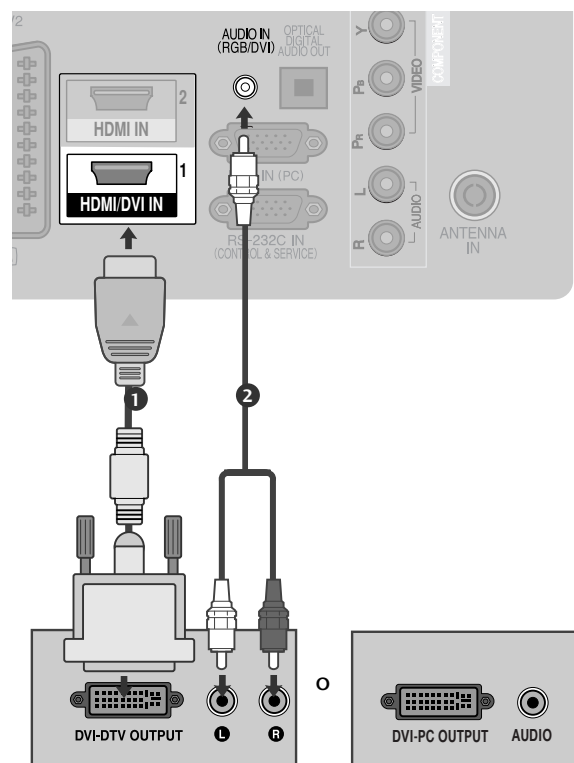

CONFIGURAZIONE DEI DISPOSITIVI ESTERNI

Collegamento con cavo scart

- 1 Collegare la presa scart Euro dell'apparecchiatura esterna (DVD, VCR, ecc.) alla presa scart Euro **AV1** della TV.
- 2 Attivare l'apparecchiatura esterna (consultare il manuale dell'apparecchiatura esterna per le istruzioni operative).
- 3 Selezionare la fonte dell'ingresso **AV1** con il pulsante **INPUT** presente sul telecomando.
Se si è collegati ad una presa scart **AV2** selezionare la fonte dell'ingresso **AV2**.

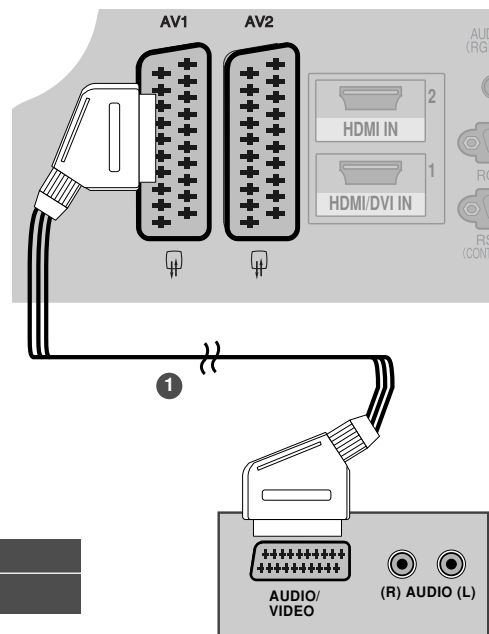

Scart	Input			Output
	Video	Audio	RGB	Video, Audio
AV1	O	O	O	Soltanto analogico
AV2	O	O	X	L'uscita analogica, DTV, AV1, AV2, AV3 (Tranne 42/50PJ2**, 50/60PK2**) è disponibile.

Modalità di ingresso corrente	Tipo di uscita	AV1 (uscita TV)	AV2 (uscita Monitor)	AV2 (quando è in corso la registrazione programmata da DTV tramite un dispositivo apposito)
TV digitale		X	O	O
TV analogica, AV1, AV3		O	O	O
Component/RGB		O	X	(La modalità di ingresso viene convertita in DTV.)
HDMI		X	X	
AV2		O	O	O

(Tranne 42/50PJ2**, 50/60PK2**)

► Uscita TV : Genera segnali TV analogici.
Uscita Monitor: visualizza l'immagine corrente sullo schermo.

! NOTA

- Se si desidera utilizzare il cavo Euroscart, è necessario utilizzare il cavo Euroscart schermato.

IMPOSTAZIONE USB IN (Tranne 42/50PJ2**, 50/60PK2**)

- 1 Collegare il dispositivo USB al jack USB IN (INGRESSO USB) sul televisore.
- 2 Dopo avere connesso i jack **USB IN**, potete usare la funzione DVR. (► p.48)

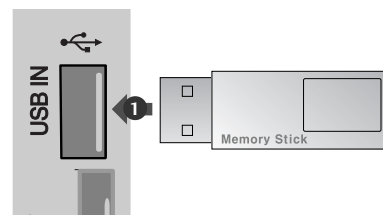

Collegamento con cavo RCA (Tranne 42/50PJ2**, 50/60PK2**)

- 1 Collegare i connettori **AUDIO/VIDEO** tra la TV e il VCR o l'apparecchiatura esterna. Abbinare i colori dei jack. (Video = giallo, Audio sinistra = bianco, Audio destra = rosso)
- 2 Inserire una videocassetta nel VCR e premere **PLAY** sul VCR. (Consultare il manuale dell'utente del VCR).
Oppure, attivare l'apparecchiatura esterna corrispondente. (Vedere la guida operativa dell'apparecchiatura esterna.)
- 3 Selezionare la sorgente dell'ingresso **AV3** con il pulsante **INPUT** presente sul tele-comando.

! NOTA

- ▶ Se avete un videoregistratore mono, collegate il cavo audio dal videoregistratore all'ingresso **AUDIO L/MONO** del display al plasma.

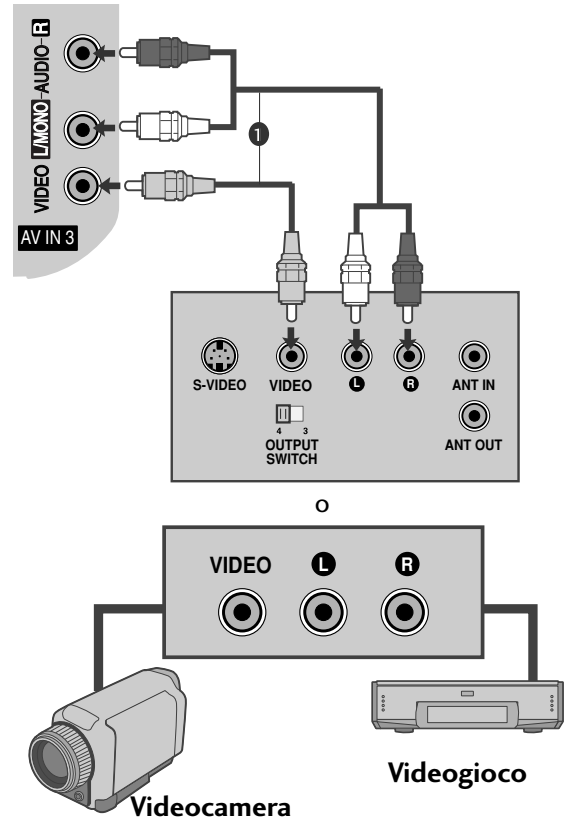

Connessione con cavo RF.

- Per evitare disturbi all'immagine (interferenze), lasciate un'adeguata distanza tra il videoregistratore e il monitor.

- 1 Collegare la presa **ANT OUT** del VCR alla presa **ANTENNA IN** presente sull'apparecchio.
- 2 Collegare il cavo dell'antenna alla presa **ANT IN** del VCR.
- 3 Premere il pulsante **PLAY** sul VCR e associare il programma adeguato tra televisore e VCR per la visualizzazione.

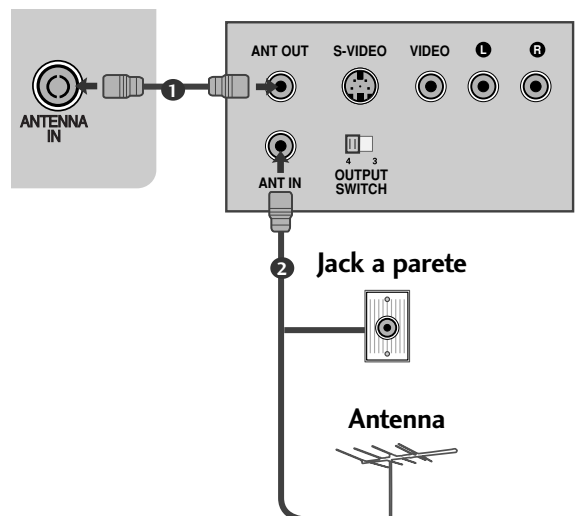

CONFIGURAZIONE DEI DISPOSITIVI ESTERNI

Collegamento con cavo a 15 pin D-sub (Tranne 42/50PJ2**, 50/60PK2**)

Questa opzione garantisce la funzionalità Plug-and-Play che consente al PC di adattarsi in modo automatico alle impostazioni della TV.

- 1 Collegare l'uscita RGB del PC al jack **RGB IN (PC)** presente sull'impianto.
- 2 Collegare le uscite audio del decoder al jack **AUDIO IN (RGB/DVI)** presente sull'impianto.
- 3 Accendere il PC e l'impianto.
- 4 Selezionare la sorgente d'ingresso **RGB** con il pulsante **INPUT** presente sul telecomando.

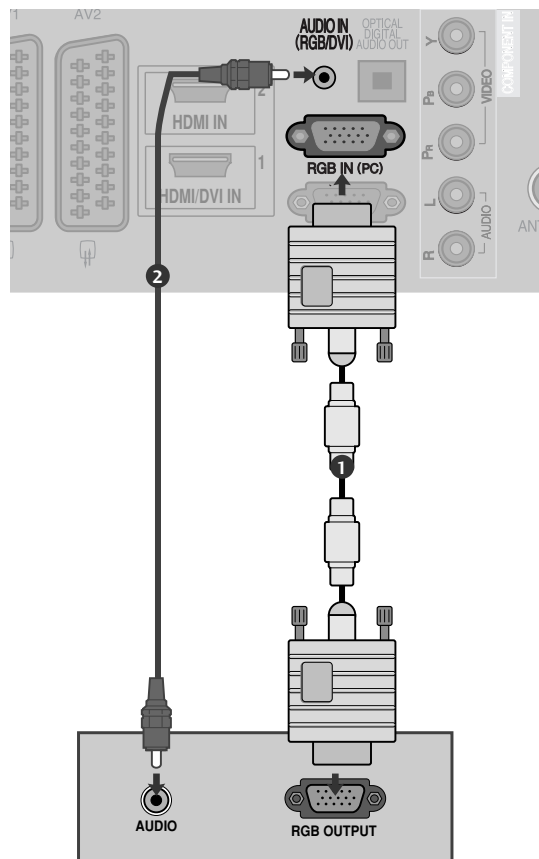

INSERIMENTO DEL MODULO CI

- Per prendere visione dei servizi codificati (a pagamento) in modalità TV digitale.
- Lo slot Common Interface non è presente in tutte le nazioni di importazione dei prodotti.

- 1 Inserire il modulo CI nello SLOT DELLA SCHEDA PCMCIA (Personal Computer Memory Card International Association) della TV come mostrato.

Per maggiori informazioni, consultare pag 29.

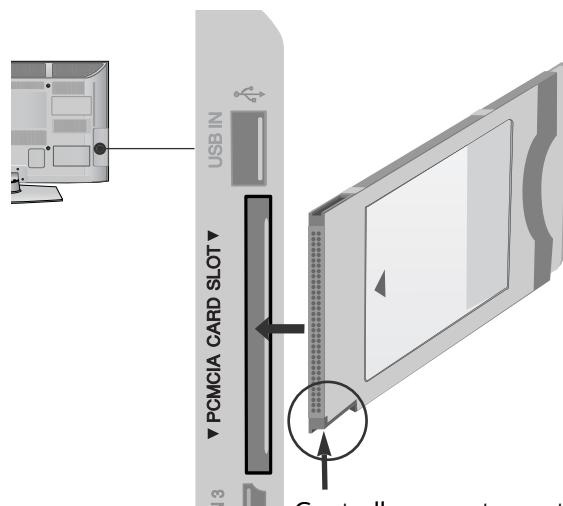

Controllare questo punto come mostrato e inserire il modulo CI.

! NOTA

- Verificare che il modulo CI sia inserito nello slot della scheda PCMCIA nel verso corretto. Se il modulo non è inserito nel modo corretto, possono verificarsi danni al televisore e allo slot stesso.

CONFIGURAZIONE USCITA AUDIO DIGITALE

Inviare il segnale audio del TV all'apparecchiature audio esterna attraverso la porta d'uscita audio digitale (ottica). Se si desidera godere a pieno della trasmissione digitale tramite gli altoparlanti con canale 5.1, collegare il terminale dell'USCITA AUDIO OTTICA DIGITALE sul retro del televisore a un sistema Home Theatre DVD (o amp).

- 1 Collegare un'estremità del cavo ottico alla porta d'uscita audio digitale (ottica) del TV.
- 2 Collegare l'estremità del cavo ottico all'ingresso audio digitale (ottico) sull'apparecchiatura audio.
- 3 Impostare "TV Speaker option - Off" [opzione speaker TV - Off] nel menu AUDIO [audio]. (► p. 90). Consultare il manuale delle istruzioni dell'apparecchiatura audio esterna per controllare il funzionamento.

⚠ ATTENZIONE

- Non guardare nella porta dell'uscita ottica. Guardare il raggio laser potrebbe provocare danni alla vista.

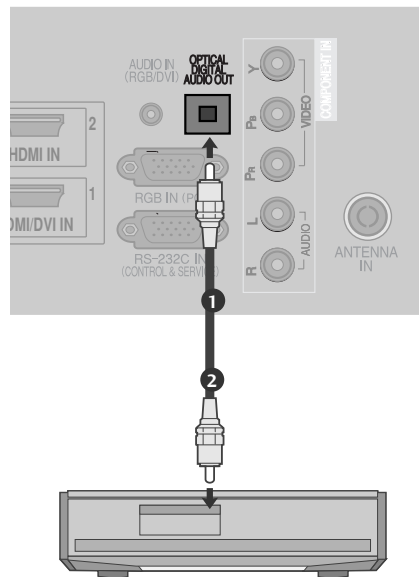

CONFIGURAZIONE DEI DISPOSITIVI ESTERNI

Risoluzione supportata del display

modalità RGB[PC] / HDMI[PC] (Tranne 42/50P)2**, 50/60PK2**)

Risoluzione	Frequenza orizzontale (kHz)	Frequenza verticale (Hz)
720x400	31,468	70,08
640x480	31,469	59,94
800x600	37,879	60,31
1024x768	48,363	60,00
1280x768	47,78	59,87
1360x768	47,72	59,8
1280x1024	63,98	60,02
1400x1050	65,317	59,979
1920x1080	66,587	59,934

(Solo 50PK3**, 50/60PK5**, 50PK7**,)

modalità HDMI/DVI[DTV]

Risoluzione	Frequenza orizzontale (kHz)	Frequenza verticale (Hz)
640x480	31,649	59,94
	31,469	60
720x480	31,47	59,94
	31,50	60
720x576	31,25	50,00
	37,50	50,00
1280x720	44,96	59,94
	45,00	60
1920x1080	28,125	50,00
	33,72	59,94
	33,75	60
	27,00	24,00
	33,75	30
	56,25	50,00
	67,433	59,94
	67,50	60

! NOTA

- ▶ Evitare di lasciare immagini fisse sullo schermo dell'impianto per un periodo di tempo prolungato. Le immagini fisse potrebbero risultare impresse in modo permanente sullo schermo; utilizzare un salvaschermo quando è possibile.
- ▶ Potrebbe essere presente un disturbo a seconda a certe risoluzioni, con certi schemi verticali, valori di contrasto o luminosità nella modalità PC. Impostare quindi la modalità PC ad un'altra risoluzione o modificare la velocità di aggiornamento o regolare la luminosità e il contrasto nel menu fino a quando le immagini non risultano nitide. Se non è possibile modificare la velocità d'aggiornamento della scheda grafica, cambiare la scheda grafica del PC o richiedere consulenza al produttore della scheda grafica del PC.
- ▶ La forma dell'ingresso di sincronizzazione per le frequenze orizzontale e verticale è separata.
- ▶ Si consiglia di utilizzare 1024 x 768, 60 Hz (Solo 42PJ3**, 42PJ5**, 42PJ6**), 1360 x 768, 60 Hz (Solo 50PJ3**, 50PJ5**, 50PJ6**), 1920 x 1080, 60 Hz (Solo 50PK3**, 50/60PK5**, 50PK7**) per la modalità PC; in questo modo si dovrebbe ottenere la migliore qualità delle immagini.
- ▶ Collegare il cavo del segnale dalla porta d'uscita del monitor del PC alla porta RGB (PC) dell'impianto o il cavo del segnale dalla porta d'uscita HDMI del PC alla porta HDMI IN (o HDMI/DVI IN) presente sull'impianto.
- ▶ Collegare il cavo audio del PC all'ingresso Audio presente sull'impianto. (I cavi audio non forniti in dotazione con l'impianto).
- ▶ Se si utilizza una scheda audio, regolare l'audio del PC in base alle esigenze.
- ▶ Se la scheda grafica installata sul PC non supporta l'uscita RGB analogica e digitale allo stesso tempo, collegare solo RGB o HDMI per la visualizzazione del PC sull'impianto.
- ▶ Se la scheda grafica installata sul PC supporta l'uscita RGB analogica e digitale allo stesso tempo, impostare l'impianto su RGB o su HDMI (l'altra modalità viene impostata su Plug and Play in modo automatico dall'impianto).
- ▶ È possibile che la modalità DOS non funzioni a seconda della scheda video se si utilizza un cavo HDMI-DVI.
- ▶ Quando si utilizza troppo a lungo il cavo RGB-PC, si potrebbe verificare un disturbo sullo schermo. Si consiglia di utilizzare un cavo con una lunghezza inferiore ai 5 m. In questo modo si garantiscono immagini della migliore qualità.

CONFIGURAZIONE DEI DISPOSITIVI ESTERNI









Configurazione dello schermo per la modalita' PC (Tranne 42/50PJ2**, 50/60PK2**)

Ripristina schermo

Ripristina Posiz., Dimensioni e Fase alle impostazioni predefinite.

Questa funziona nel seguente modo: RGB [PC].



- 1   Selezionare **IMMAGINE**.
- 2   Selezionare **Schermo**.
- 3   Selezionare **Reset (Ripristina)**.
- 4   Selezionare **Sì**.
- 5  Esegui ripristina.

- Premere il pulsante **MENU/EXIT** per tornare alla normale visione TV.
- Premere il tasto **BACK** per tornare alla schermata di menu precedente.







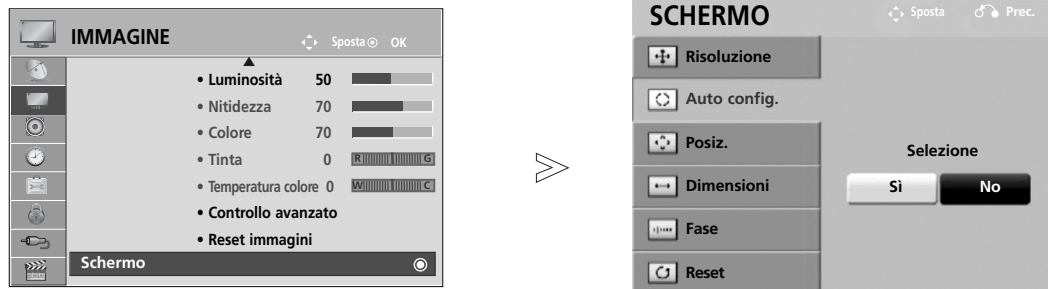

Configurazione automatica (solo in modalita' RGB [PC])

Regolate automaticamente la posizione dell'immagine ed eliminate le immagini che saltano. Anche se l'immagine non è ancora corretta, il vostro Monitor sta funzionando bene ma ha bisogno di un'ulteriore regolazione.

Auto configure [Configurazione automatica]

Questa funzione consente la regolazione automatica della posizione, delle dimensioni e della fase dello schermo. L'immagine sarà instabile per alcuni secondi mentre avviene la configurazione automatica.



- 1   Selezionare **IMMAGINE**.
- 2   Selezionare **Schermo**.
- 3   Selezionare **Auto config.**
- 4   Selezionare **Sì**.
- 5  Esegui la Configurazione automatica

- Se la posizione delle immagini non è ancora corretta, tentare di eseguire la regolazione automatica ancora una volta.
- Se l'immagine necessita di essere nuovamente regolata dopo la regolazione automatica in RGB (PC), potete registrare la **Posiz.**, **Dimensioni** o **Fase**.

- Premere il pulsante **MENU/EXIT** per tornare alla normale visione TV.
- Premere il tasto **BACK** per tornare alla schermata di menu precedente.

CONFIGURAZIONE DEI DISPOSITIVI ESTERNI

Selezione della risoluzione

Per visualizzare un'immagine normale, far corrispondere la risoluzione della modalità RTGB con la risoluzione della modalità PC.

Questa funziona nel seguente modo: RGB [PC].

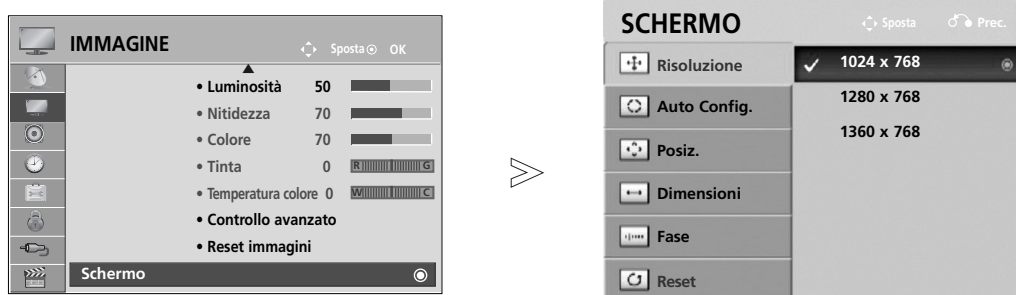

- 1   Selezionare **IMMAGINE**.
- 2   Selezionare **Schermo**.
- 3   Selezionare **Risoluzione**.
- 4   Selezionare la risoluzione desiderata.
- 5 

- Premere il pulsante **MENU/EXIT** per tornare alla normale visione TV.
- Premere il tasto **BACK** per tornare alla schermata di menu precedente.

Regolazione per la Posizione, Dimensione, Fase dello schermo

Se l'immagine non risulta chiara dopo la regolazione automatica e specialmente se il problema è rappresentato dai caratteri che vibrano, regolate la fase manualmente.

Questa funziona nel seguente modo: RGB [PC].

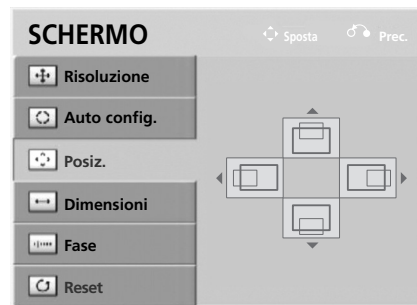

- 1   Selezionare **IMMAGINE**.
- 2   Selezionare **Schermo**.
- 3   Selezionare **Posiz.**, **Dimensioni** o **Fase**.
- 4     Effettuare le regolazioni necessarie.
- 5 

- Premere il pulsante **MENU/EXIT** per tornare alla normale visione TV.
- Premere il tasto **BACK** per tornare alla schermata di menu precedente.

GUARDARE LA TV / CONTROLLO PROGRAMMI

ACCENSIONE DELLA TV

- Una volta accesa la TV, è possibile utilizzare le sue caratteristiche.

- 1 Collegare prima il cavo di alimentazione.
questo punto la TV passa alla modalità standby.
- 2 Nella modalità standby premere il pulsante ϕ / I, INPUT o P \wedge \vee sulla TV o premere il pulsante POWER, INPUT, P \wedge \vee un pulsante numerico sul telecomando per accendere la TV.

Configurazione d'inizializzazione

- 1 Se il menu OSD (On Screen Display) viene visualizzato sullo schermo dopo l'accensione della TV, è possibile procedere con l'impostazione della Lingua, Impostazione modalità, Paese oppure Imposta Password (Se si seleziona la Francia come paese), Sintonia automatica.

Nota:

- a. Se si chiude senza completare l'installazione iniziale, il menu Initial Setting (Impostazioni iniziali) verrà visualizzato di nuovo.
- b. Premere il pulsante BACK per passare dall'OSD corrente all'OSD precedente.
- c. Per i paesi in cui non ci sono standard di trasmissione DTV confermati, alcune funzioni DTV possono non funzionare, dipendendo dall'ambiente di trasmissione DTV.
- d. La modalità "**Uso personale**" è ideale per la visione in ambienti domestici ed è la modalità di base di questo TV.
- e. La modalità "**Demo punto vendita**" è stata disegnata appositamente per l'ambiente negozio. Nella modalità "**Demo punto vendita**" la qualità video impostata dal produttore viene attivata dopo un periodo specificato di cambi casuali di qualità video da parte dell'utente.
- f. È possibile cambiare modalità (**Uso personale, Demo punto vendita**) eseguendo l'impostazione Modalità nel menu **OPZIONE**.
- g. Quando si seleziona come paese la Francia, la password non è '0', '0', '0', '0' bensì '1', '2', '3', '4'.

SELEZIONE DEL PROGRAMMA

- 1 Premere il pulsante P \wedge \vee o i pulsanti numerici per selezionare il numero di un programma.

REGOLAZIONE DEL VOLUME

- 1 Premere il pulsante \triangleleft + o - volume.

Se si desidera disattivare l'audio, premere il pulsante **MUTE**.

È possibile annullare questa funzione premendo il pulsante MUTE, \triangleleft + o -, Modalità AV.

MENU RAPIDO

Il menu OSD (On Screen Display) della TV potrebbe risultare leggermente diverso da quello rappresentato nel manuale.

Q.Menu (Menu Rapido) è un menu di funzioni che gli utenti possono utilizzare spesso.

 **Rapp. d'aspetto** : Seleziona il formato immagine desiderato.

Per l'impostazione dello Zoom, selezionare 14:9, Zoom e Zoom cinema e Menu di Rapporto. Completato l'impostazione Zoom, il display torna al menu Q.

 **Voce chiara II** : differenziando l'estensione vocale umana dalle altre, aiuta a sentire meglio le voci umane.

 **Modalità immagini** : seleziona la modalità immagine desiderata.

 **Modalità audio** : è una funzione per l'impostazione automatica della combinazione audio più adeguata per le immagini visualizzate. Seleziona la modalità audio desiderata.

 **Audio** : seleziona l'uscita audio.

 **Timer Spegnimento** : imposta il timer di spegnimento.

 **Preferito** : Seleziona il programma preferito.

 **Periferica USB** : selezionare "Rimuovi" per rimuovere il dispositivo USB. (Tranne 42/50PJ2**, 50/60PK2**)



(Tranne 42/50PJ2**, 50/60PK2**)



(Solo 42/50PJ2**, 50/60PK2**)

1   Visualizza ciascun menu.

2  Seleziona una voce del menu.

3 

- Premere il pulsante **Q.MENU** per tornare alla normale visione TV.
- Premere il tasto **BACK** per tornare alla schermata di menu precedente.

GUARDARE LA TV / CONTROLLO PROGRAMMI

SELEZIONE E REGOLAZIONE DEI MENU VISUALIZZATI

Il menu OSD (On Screen Display) della TV potrebbe risultare leggermente diverso da quello rappresentato nel manuale.

GUARDARE LA TV / CONTROLLO PROGRAMMI

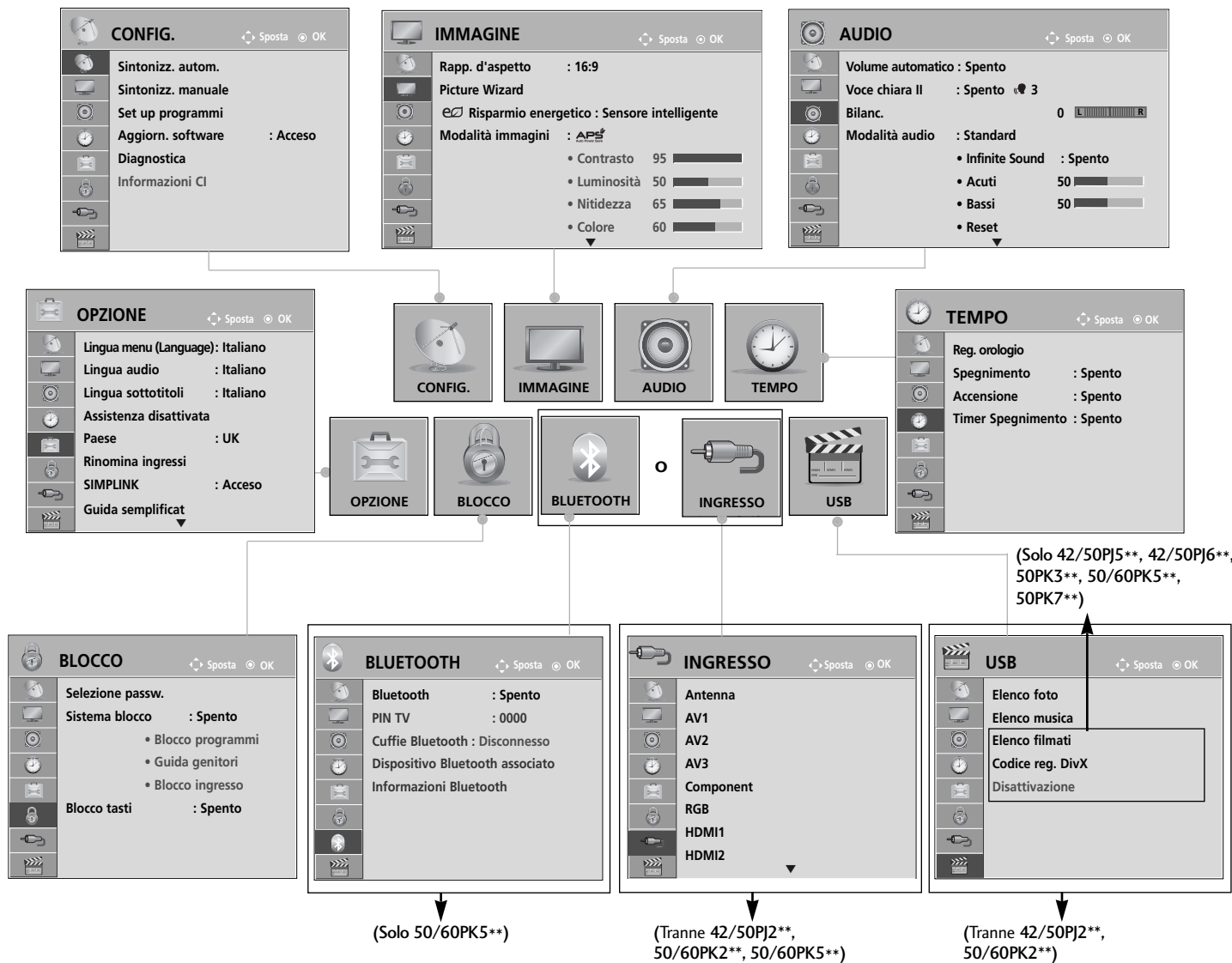

1 Visualizza ciascun menu.

2 Seleziona una voce del menu.

3 Passa al menu di popup.

- Premere il tasto **INFO**, è possibile verificare il menu Manuale semplice.
- Premere il pulsante **MENU/EXIT** per tornare alla normale visione TV.
- Premere il tasto **BACK** per tornare alla schermata di menu precedente.

! NOTA

► Non è possibile usare **Informazioni CI** nella modalità Analogica.

SINTONIZZAZIONE AUTOMATICA DEI PROGRAMMI

(Per paesi diversi da Svezia e Finlandia.)

Utilizzare questa funzione per individuare e memorizzare in modo automatico tutti i programmi.

Quando si avvia la programmazione automatica, tutte le informazioni di servizio memorizzate in precedenza vengono eliminate.

È possibile memorizzare fino a 1000 programmi.

Tuttavia il numero può risultare diverso a seconda dei segnali di trasmissione.

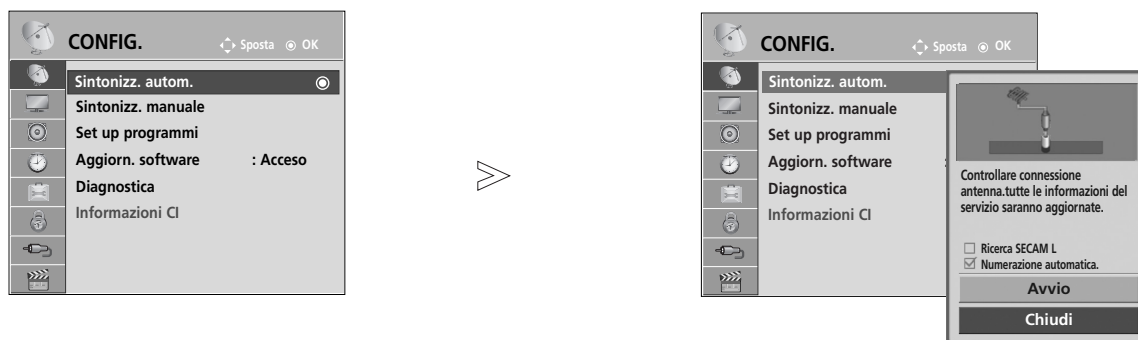

-   Selezionare **CONFIG.**
-   Selezionare **Sintonizz. autom.**
-   Selezionare **Avvio.**
-  Eseguire Sintonia automatica

- Utilizzare i pulsanti numerici per inserire una password a 4 cifre in **Sistema blocco 'Acceso** [blocco di sistema / acceso]’.
- Se si desidera continuare la sintonizzazione automatica, selezionare **Avvio** con il pulsante $\wedge \vee$ Quindi premere il pulsante OK . Altrimenti selezionare **Chiudi**.
- **Numerazione automatica:** per decidere se utilizzare i numeri dei programmi inviati dalle emittenti.
- Quando si seleziona Italia nel menu Paese, se appare un pop up per il programma in conflitto dopo la sintonizzazione automatica, selezionare una trasmissione per risolvere il numero di programma in conflitto.

- Premere il pulsante **MENU/EXIT** per tornare alla normale visione TV.
- Premere il tasto **BACK** per tornare alla schermata di menu precedente.

GUARDARE LA TV / CONTROLLO PROGRAMMI

SINTONIZZAZIONE AUTOMATICA DEI PROGRAMMI

(Solo per Svezia e Finlandia)

DVB-C Auto Tuning (Regolazione automatica DVB-C) è un menu per gli utilizzatori in paesi che supportano il cavo DVB.

Utilizzare questa funzione per individuare e memorizzare in modo automatico tutti i programmi.

Quando si avvia la programmazione automatica, tutte le informazioni di servizio memorizzate in precedenza vengono eliminate.

Se si desidera selezionare l'Antenna,



- 1   Selezionare **CONFIG..**
- 2   Selezionare **Sintonizz. autom..**
- 3   Selezionare **Antenna.**
- 4   Selezionare **Avvio.**
- 5  Eseguire Sintonia automatica

- Utilizzare i pulsanti numerici per inserire una password a 4 cifre in **Sistema blocco 'Acceso** [blocco di sistema / accesso]’.
- Se si desidera continuare la sintonizzazione automatica, selezionare **Avvio** con il pulsante $\wedge \vee$ Quindi premere il pulsante **OK** . Altrimenti selezionare **Chiudi**.
- **Numerazione automatica:** per decidere se utilizzare i numeri dei programmi inviati dalle emittenti.

- Premere il pulsante **MENU/EXIT** per tornare alla normale visione TV.
- Premere il tasto **BACK** per tornare alla schermata di menu precedente.

Se si desidera selezionare il Cavo,

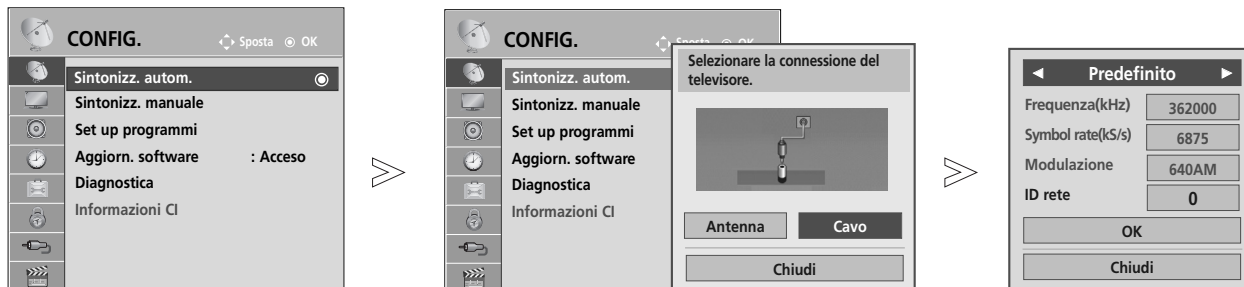

- 1 Selezionare **CONFIG..**
- 2 Selezionare **Sintonizz. autom..**
- 3 Selezionare **Cavo.**
- 4 Effettuare le regolazioni necessarie.

- 5 Selezionare **Avvio.**
- 6 Eseguire Sintonia automatica

- Utilizzare i pulsanti numerici per inserire una password a 4 cifre in **Sistema blocco 'Acceso** [blocco di sistema / acceso]’.
- Se si desidera continuare la sintonizzazione automatica, selezionare **OK** con il pulsante Quindi premere il pulsante **OK** . Altrimenti selezionare **Chiudi**.

- Premere il pulsante **MENU/EXIT** per tornare alla normale visione TV.
- Premere il tasto **BACK** per tornare alla schermata di menu precedente.

I valori seguenti sono necessari per cercare tutti i programmi disponibili in modo rapido e preciso. I valori comunemente utilizzati sono forniti come "predefiniti".

Tuttavia, per un'impostazione corretta, chiedere al fornitore di servizi via cavo.

Quando si esegue la sintonizzazione automatica in modalità cavo DVB, se si seleziona Full (Completo) si esegue la ricerca dei canali nello spettro completo di frequenze, da 110 MHz a 862 MHz.

Nel caso in cui il programma non venga ricercato selezionando il valore predefinito, eseguire la ricerca selezionando la ricerca completa.

Tuttavia, nel caso in cui il programma non venga ricercato selezionando la ricerca completa, il tempo di auto regolazione potrebbe essere troppo lungo.

- **Frequenza** : Inserire l'intervallo di frequenze definito dall'utilizzatore.
- **Symbol rate** : Inserire una velocità dei simboli definita dall'utilizzatore (velocità dei simboli: velocità alla quale una periferica come un modem invia i simboli a un canale).
- **Modulazione** : Inserire una modulazione definita dall'utilizzatore. (Modulazione: caricamento di segnali audio o video su una portante).
- **ID rete**(Soltanto per la Svezia): Identificatore univoco allocato a ciascun utilizzatore.

Nota

- ▶ Quando si seleziona **Cavo** dop avere selezionato Finlandia o Svezia, si vedrà il menu **Channel Auto Update** il cui valore predefinito è **Acceso**.
- ▶ Se si mantiene **Acceso** le informazioni relative ai canali verranno aggiornate automaticamente ogni volta che cambiano le informazioni di rete.
- ▶ Quando **Channel Auto Update** è **Spento** le informazioni relative al canale non verranno aggiornate.

SINTONIZZAZIONE AUTOMATICA DEI PROGRAMMI

Se si seleziona "--" dell'impostazione paese, (Con eccezione di Finlandia e Svezia)

Per utilizzare il DVB-C nei vari paesi, con esclusione di Finlandia e Svezia, selezionare '—' come **Paese** in **OPZIONE**.

È possibile selezionare la modalità **Utente** oppure **Completo** in **Sintonizz. autom..**

Quando si effettua la sintonizzazione in modalità **Utente** bisogna cambiare le corrispondenti informazioni sulla frequenza locale; le informazioni corrispondenti dipendono dal Cable Service Operator (SO) utilizzato. Con la modalità di sintonizzazione **Completo**, alcuni Cable Service Operator (SO) potrebbero imporre limitazioni su determinati canali e pertanto la sintonizzazione potrebbe richiedere un tempo lungo.

Nota

- ▶ Il fornitore dei servizi via cavo potrebbe cambiare i servizi, oppure richiedere di accettare le sue condizioni di servizio.
- ▶ Il cavo DVB-C potrebbe non funzionare correttamente con alcuni fornitori di servizio via cavo.
- ▶ Non è garantita la compatibilità con i fornitori di trasmissioni digitali via cavo DVB-C.

GUARDARE LA TV / CONTROLLO PROGRAMMI

SINTONIZZAZIONE MANUALE DEI PROGRAMMI (MODALITÀ DIGITALE)

La sintonizzazione manuale consente di aggiungere in modo manuale un programma all'elenco dei programmi.
(Per paesi diversi da Svezia e Finlandia.)

& Quando si seleziona l'antenna, se si è scelto Svezia, Finlandia o "--")

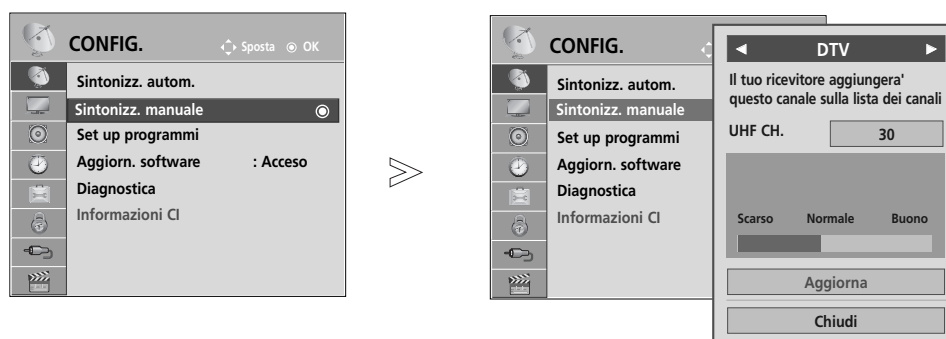

- 1   Selezionare **CONFIG..**
- 2   Selezionare **Sintonizz. manuale.**
- 3   Selezionare **DTV.**
- 4   Selezionare il numero di canale desiderato.

- Utilizzare i pulsanti numerici per inserire una password a 4 cifre in **Sistema blocco 'Acceso** [blocco di sistema / acceso]’.

- Premere il pulsante **MENU/EXIT** per tornare alla normale visione TV.
- Premere il tasto **BACK** per tornare alla schermata di menu precedente.

(Quando si seleziona cavo (modalità cavo DVB) se si è scelto Svezia, Finlandia o "--")

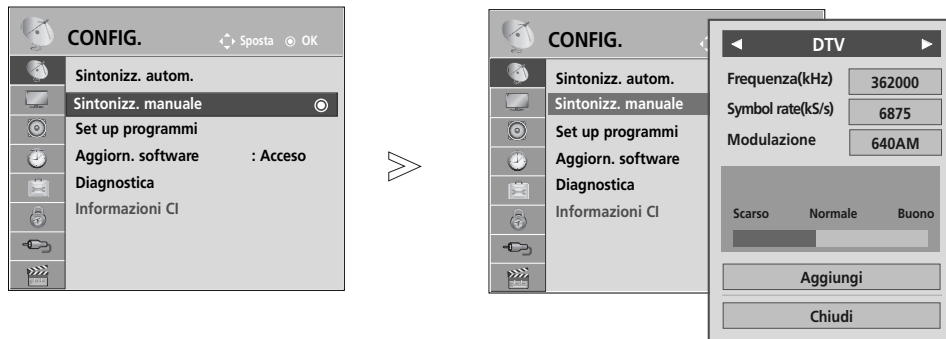

- 1   Selezionare **CONFIG..**
- 2   Selezionare **Sintonizz. manuale.**
- 3   Selezionare **DTV.**
- 4    Effettuare le regolazioni necessarie.

• Utilizzare i pulsanti numerici per inserire una password a 4 cifre in **Sistema blocco** 'Acceso [blocco di sistema / acceso]'.

- Premere il pulsante **MENU/EXIT** per tornare alla normale visione TV.
- Premere il tasto **BACK** per tornare alla schermata di menu precedente.









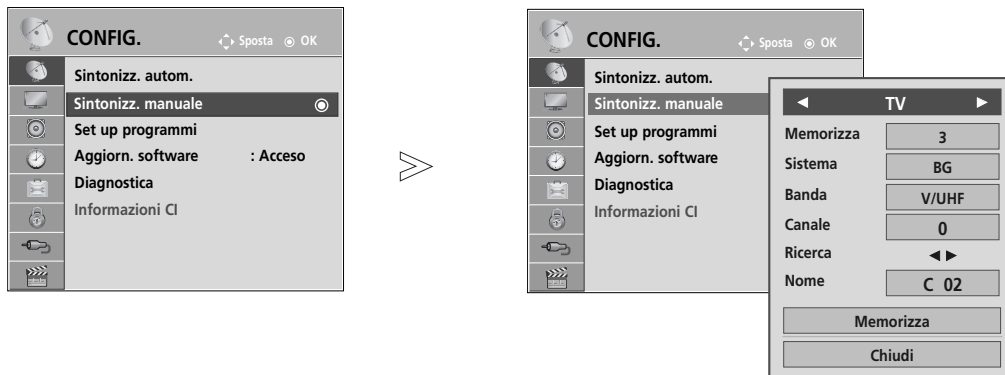

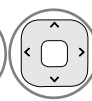
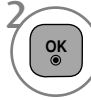
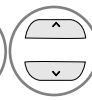
Le modalità Frequency (Frequenza), (Velocità dei simboli) e Modulation (Modulazione) sono necessarie per aggiungere correttamente un programma in modalità DVB cable (Cavo DVB).
Chiedere al fornitore di servizi via cavo i valori corretti.

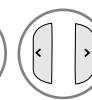
GUARDARE LA TV / CONTROLLO PROGRAMMI

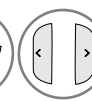
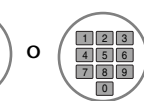
SINTONIZZAZIONE MANUALE DEI PROGRAMMI (MODALITÀ ANALOGICA)

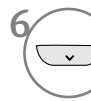
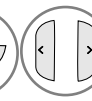
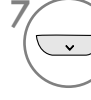
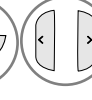
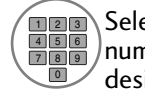
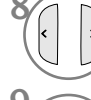
La programmazione manuale vi permette di sintonizzare manualmente e mettere in ordine le stazioni nella sequenza da voi desiderata.

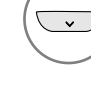

-   Selezionare **CONFIG..**
-   Selezionare **Sintonizz. manuale.**
-   Selezionare **TV.**
-   o  Selezionare il numero di programma desiderato su.
-   Selezionare un sistema TV.
-   Selezionare **V/UHF o Cavo.**
-   o  Selezionare il numero di canale desiderato.
-   Avvia la ricerca.
-   Selezionare **Memorizza.**

- Premere il pulsante **MENU/EXIT** per tornare alla normale visione TV.
- Premere il tasto **BACK** per tornare alla schermata di menu precedente.

- Utilizzare i pulsanti numerici per inserire una password a 4 cifre in **Sistema blocco 'Acceso** [blocco di sistema / acceso]':

L : SECAM L/L' (Francia)

BG : PALB/G, SECAM B/G (Europa/Europa Orientale/Asia/Nuova Zelanda/Medio Oriente/ Africa)

I : PALI (GB/Irlanda/Hong Kong/Sud Africa)

DK : PALD/K, SECAM D/K (Europa Orientale/Cina/ Africa/CIS)



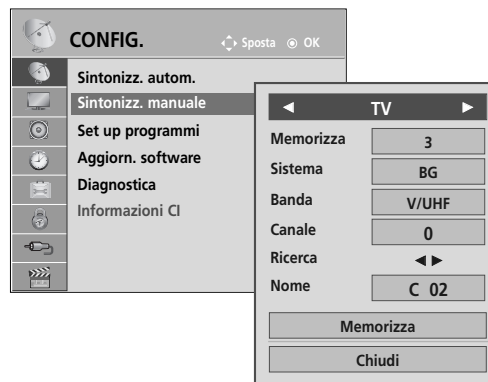
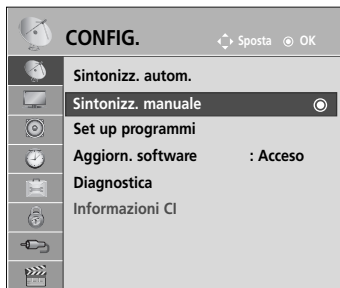



- Per memorizzare un altro canale, ripetere i punti da 4 a 9.



■ Assegnazione di nomi alle stazioni

È possibile assegnare i nomi delle stazioni utilizzando cinque caratteri per ogni numero di programma.

- 1   Selezionare **CONFIG..**
- 2   Selezionare **Sintonizz. manuale.**
- 3   Selezionare **TV.**
- 4   Selezionare **Nome.**

- 5   Selezionare la posizione ed effettuare la scelta del secondo carattere e così via. Potete usare l'alfabeto da A a Z, i numeri da 0 a 9, +/ - e spazio.
- 6   Selezionare **Chiudi**
- 7   Selezionare **Memorizza.**

- Premere il pulsante **MENU/EXIT** per tornare alla normale visione TV.
- Premere il tasto **BACK** per tornare alla schermata di menu precedente.

GUARDARE LA TV / CONTROLLO PROGRAMMI

MODIFICA PROGRAMMI





Quando si salta un numero della programmazione, significa che non è stato possibile selezionarlo con il pulsante **P** ^ v durante la visione della TV.

Se si desidera selezionare il programma saltato, inserire direttamente il numero del programma con i pulsanti **NUMERICI** o selezionarlo nel menu Set up programmi [modifica programma].

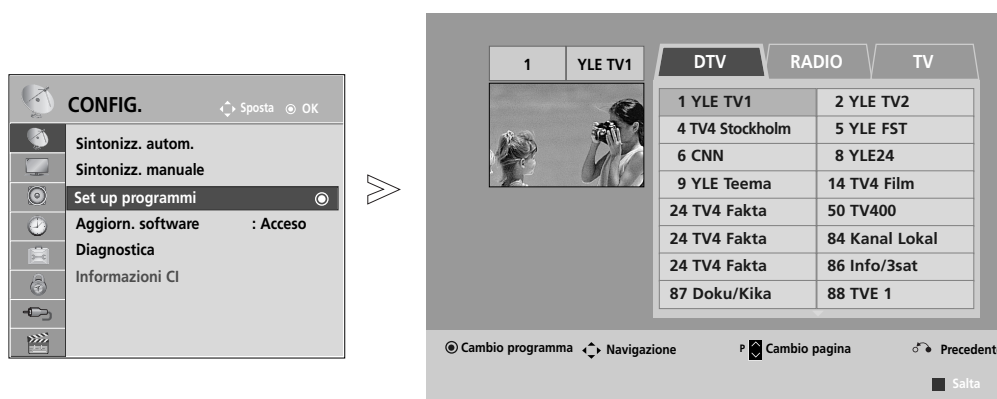
Questa funzione consente di saltare i programmi memorizzati.

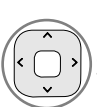
È possibile modificare il numero di programma con la funzione "Move" (Sposta), se non è selezionato "Automatic Numbering" (Numerazione automatica) quando si avvia Auto Tuning (Sintonizzazione automatica).

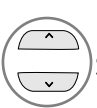

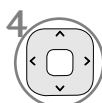
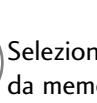

-   Selezionare **CONFIG..**
-   Selezionare **Set up programmi.**
-  Attivare la **Set up programmi.**
-   Selezionare un programma da memorizzare o saltare.

- Utilizzare i pulsanti numerici per inserire una password a 4 cifre in **Sistema blocco 'Acceso [blocco di sistema / acceso]'**.

- Premere il pulsante **MENU/EXIT** per tornare alla normale visione TV.
- Premere il tasto **BACK** per tornare alla schermata di menu precedente.

NEL MODO DTV/RADIO

■ Per saltare un numero di programma

-  1 Seleziona un numero programma da saltare.
-  2 Visualizzare il numero del programma in blu.
-  3 Rilasciare.



- Quando un numero di programma viene saltato significa che non potrete selezionarlo utilizzando il tasto **P** \wedge \vee durante i normali programmi TV.
- Se si desidera selezionare il programma saltato, inserire in modo diretto il numero del programma con i pulsanti **NUMERICI** o selezionarlo in programma edit [modifica programma] o EPG.

MODO IN TV

Questa funzione vi permette di cancellare o saltare i programmi memorizzati.

È inoltre possibile spostare alcuni canali e utilizzare altri numeri di programma.



■ Per cancellare un programma

-  1 Seleziona un numero programma da eliminare.
-  2 Visualizzare il numero del programma in rosso.

-  3 Delete.  Release.

- Selezionato è cancellato, tutti i programmi seguenti avanzano di una posizione.

■ Per spostare un programma

-  1 Seleziona un numero programma da spostare.
-  2  Visualizzare il numero del programma in verde.



-  3 Rilasciare.

■ Ordinamento automatico

-  1 Avvia Ordinamento automatico.

- Dopo avere attivato la modalità di ordinamento automatico, non potrete più modificare programmi.

■ Per saltare un numero di programma

-  1 Seleziona un numero programma da saltare.
-  2 Visualizzare il numero del programma in blu.
-  3 Rilasciare.

- Quando un numero di programma viene saltato significa che non potrete selezionarlo utilizzando il tasto **P** \wedge \vee durante i normali programmi TV.
- Se volete selezionare il programma saltato, inserite direttamente il numero di programma con i tasti **NUMERICI** o selezionatelo nel menù Riordino dei Programmi o Tavola.

GUARDARE LA TV / CONTROLLO PROGRAMMI

AGGIORNAMENTO SOFTWARE

Aggiornamento software [Aggiorn. software] indica che è possibile scaricare il software attraverso il sistema di trasmissione digitale terrestre.

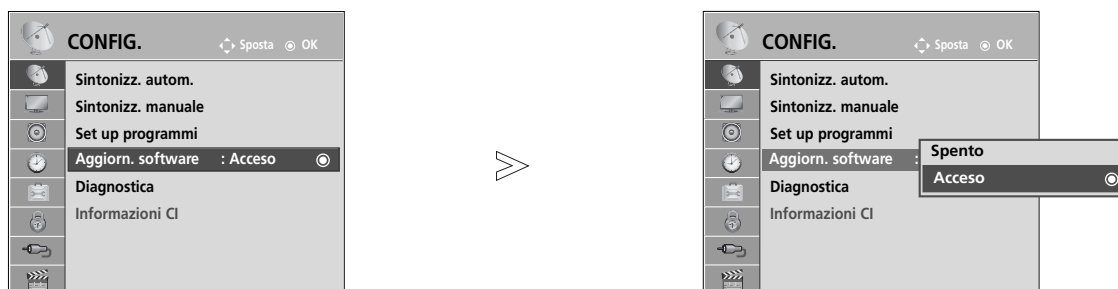

1   Selezionare **CONFIG..**

2   Selezionare **Aggiorn. software.**

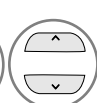
3   Selezionare **Acceso** o **Spento.**
• Se si seleziona **Acceso**, viene visualizzato una finestra di dialogo per la conferma dell'utente che informa sulla disponibilità del nuovo software.

4  Salva.

*** Impostazione "Aggiorn. software" [aggiornamento software]**

Saltuariamente, una trasmissione di informazioni digitali aggiornate visualizzerà il seguente menu sullo schermo del TV.

Selezionare **Si** con il pulsante < > e quando viene visualizzata la seguente immagine.

Al termine dell'aggiornamento software, il sistema si riavvia.

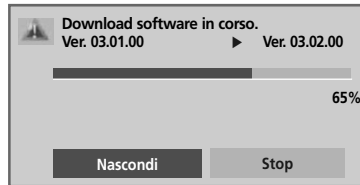
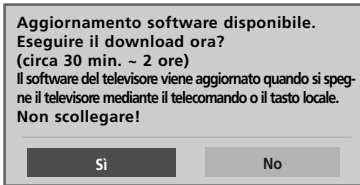

Aggiornamento semplice: per il flusso di aggiornamento corrente

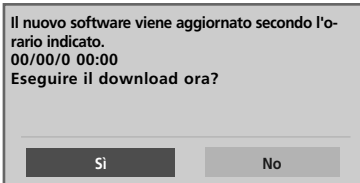

Il download viene avviato dopo lo spegnimento. Se si accende il dispositivo durante l'aggiornamento, viene visualizzato lo stato di avanzamento.

Aggiornamento pianificato: per il flusso di aggiornamento pianificato

Quando il menu Aggiorn. software è "Spento", viene visualizzato il messaggio per attivarlo.

- Durante il progresso aggiornamento software, prestare attenzione alle seguenti indicazioni:

- Non è necessario interrompere l'alimentazione dell'impianto.
- Non è necessario disattivare l'impianto.
- Non è necessario scollegare l'antenna.
- Dopo l'aggiornamento del software, è possibile confermare la versione del software aggiornato nel menu Diagnostica [diagnostica].
- Per scaricare il software può essere necessaria un'ora, non interrompere l'alimentazione.

GUARDARE LA TV / CONTROLLO PROGRAMMI

DIAGNOSTICA [DIAGNOSTICA]





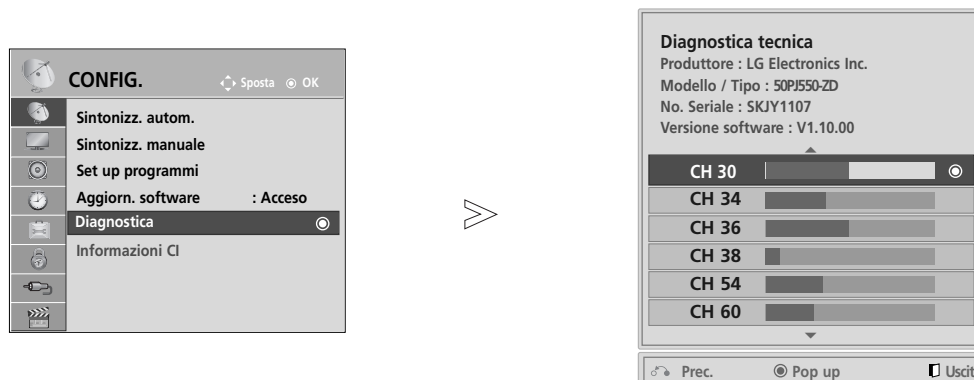

Questa funzione consente di prendere visione del Produttore, Modello/Tipo, Numero di serie e Versione del software.

Vengono visualizzate le informazioni e la forza del segnale del *MUX attivato.

Vengono visualizzate le informazioni del segnale ed in nome del servizio del MUX selezionato.

(*MUX: una directory più elevata di canali nella trasmissione digitale (un solo MUX contiene più canali)).



- 1   Selezionare **CONFIG..**
- 2   Selezionare **Diagnostica.**
- 3  Visualizza Produttore, Modello / Tipo, No. Serie e Versione software.
- 4   Visualizza le informazioni del canale.

- Premere il pulsante **MENU/EXIT** per tornare alla normale visione TV.
- Premere il tasto **BACK** per tornare alla schermata di menu precedente.

CI [COMMON INTERFACE] INFORMATION

Questa funzione consente di prendere visione di alcuni servizi codificati (servizi a pagamento). Se si rimuove il modulo CI, non è possibile prendere visione dei servizi a pagamento. Quando il modulo viene inserito nello slot CI, è possibile accedere al menu del modulo. Per acquistare i moduli e le schede smart, contattare il rivenditore responsabile della fornitura. Non inserire e rimuovere spesso i moduli CAM dall'impianto. Si potrebbero provocare danni. Quando l'impianto è attivato dopo aver inserito il modulo CI, spesso non è possibile sentire l'audio.

Potrebbe essere visualizzata un'immagine irreale a seconda del modulo CI e della scheda smart.



La funzione CI (Interfaccia comune) può non essere applicata sulla base del paese in cui avviene la trasmissione.

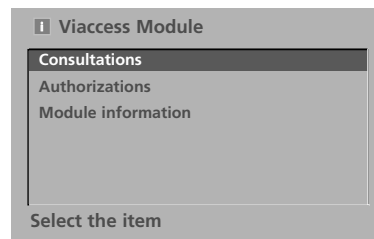

Quando si usa la funzione CAM (Modulo di accesso condizionale) accertarsi che vengano soddisfatti i requisiti di DVB-CI o CI plus. CI plus è supportato solo in Svezia, Finlandia e Francia.



- Questo OSD è da intendersi solo a scopo illustrativo e le opzioni dei menu ed il formato dello schermo cambieranno a seconda del fornitore dei servizi a pagamento.
- L'utente può applicare modifiche alla possibile modificare la schermata del menu ed il servizio di CI (Common Interface [interfaccia comune]) fornito dal rivenditore.

1   Selezionare **CONFIG..**

2   Selezionare **Informazioni CI.**

3   Selezionare l'elemento desiderato: Informazioni del modulo, informazioni sulla smart card, scaricamento software lingua ecc.

4  Salva.

- Premere il pulsante **BACK** per tornare alla normale visione TV.

GUARDARE LA TV / CONTROLLO PROGRAMMI

DEFINIZIONE DELLA TABELLA PROGRAMMI

Potete controllare i programmi memorizzati visualizzando sul display la tavola dei programmi.

Mini glossario



Visualizzato con il programma bloccato.



■ Visualizzazione sul display della tavola dei programmi



Visualizza l'ELENCO DEI PROGRAMMI.

- Potreste trovare dei programmi illuminati in blu. Sono quelli installati nel modo Riordino dei Programmi.
- Alcuni programmi con il numero di canale visualizzabile nella tavola dei programmi indicano che non c'è nessun numero di stazione assegnato.

■ Per selezionare un programma nella tavola dei programmi

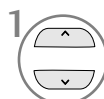

1 Selezionare un programma.



2 Passare al numero di programma selezionato.



La modalità verrà commutata tra TV, DTV e Radio dal programma al quale si sta assistendo al momento.

■ Per sfogliare una tavola di programma

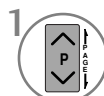

1 Gira le pagine.



2 Torna alla normale visione TV.

CONFIGURAZIONE DEL PROGRAMMA PREFERITO

■ Selezione del programma preferito

I programmi preferiti rappresentano una comoda funzionalità che permette di eseguire la scansione dei programmi di propria scelta senza dover attendere che il televisore esegua la scansione di tutti i programmi intermedi.



(Tranne 42/50P2**, 50/60PK2**)



(Tranne 42/50P2**, 50/60PK2**)

1  o  Selezionare il programma desiderato.

3  Selezionare **Preferito**.

2   Selezionare **Preferito**.

4  Ritorno alla visualizzazione televisiva.

• In questo modo il programma selezionato verrà inserito automaticamente nell'elenco dei programmi preferiti.

■ Visualizzazione dell'elenco dei programmi preferiti



1  Visualizza l'elenco dei programmi preferiti.

GUARDARE LA TV / CONTROLLO PROGRAMMI

ELENCO DI INPUT

HDMI, AV1, 2(SCART), AV3(Tranne 42/50PJ2**, 50/60PK2**), Component e RGB(Tranne 42/50PJ2**, 50/60PK2**) possono essere riconosciuti solo da un pin apposito e quindi rilevati solo quando l'apparecchio esterno approva la tensione.

Usando il pulsante **TV/RAD**, potete passare dalla sorgente di ingresso esterna alla sorgente di ingresso RF e guardare l'ultimo programma visionato nella modalità DTV/RADIO/TV.

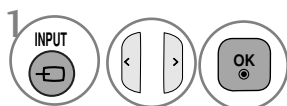
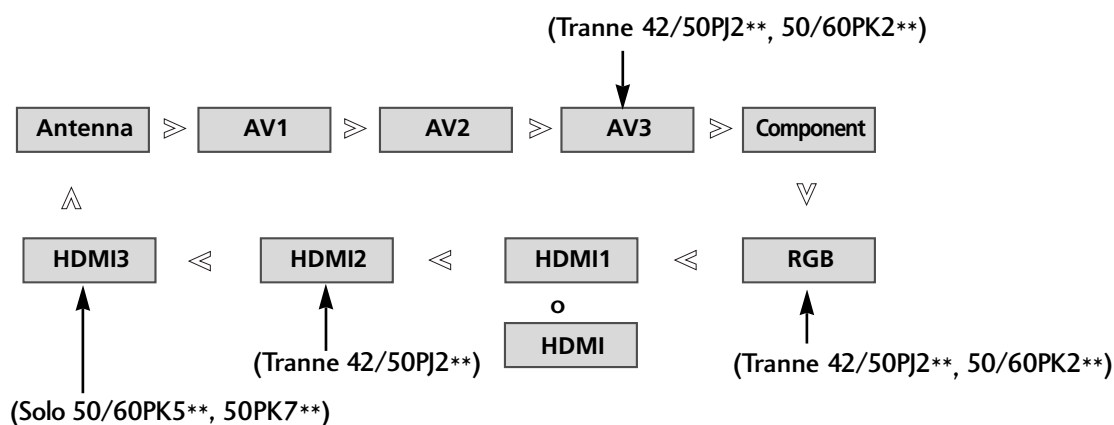

Selezionare la sorgente di ingresso.

- **Antenna o Cavo** : seleziona quando si guarda la DTV/TV. (L'ingresso per cavo digitale è disponibile solo per Svezia, Finlandia e "--")
- **AV1, AV2, AV3**(Tranne 42/50PJ2**, 50/60PK2**) : selezionare quando si guarda il VCR oppure apparecchiature esterne..
- **Component** : selezionare quando si usa il lettore DVD o decodificatore in base al connettore.
- **RGB**(Tranne 42/50PJ2**, 50/60PK2**) : selezionare quando si usa il PC sulla base del connettore.
- **HDMI1** (o **HDMI**), **HDMI2**(Tranne 42/50PJ2**), **HDMI3**(Solo 50/60PK5**, 50PK7**) : selezionare quando si usa DVD, PC o il decoder sulla base del connettore.

SERVIZIO DATI

(menu attivato solo in Irlanda).

Questa funzionalità consente agli utenti di scegliere tra **MHEG(televideo digitale)** e **Teletext** se sono entrambi presenti contemporaneamente.

Se è presente solo uno di questi, viene attivato **MHEG** o **Teletext**, a prescindere dall'opzione selezionata.

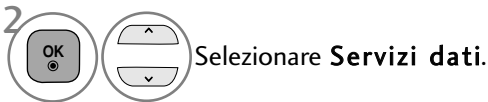
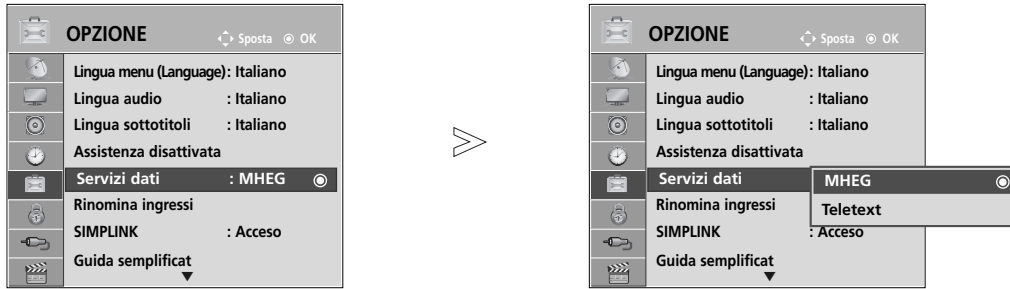

- Premere il pulsante **MENU/EXIT** per tornare alla normale visione TV.
- Premere il tasto **BACK** per tornare alla schermata di menu precedente.

INPUT LABEL [ETICHETTA INGRESSO]

Seleziona un'etichetta per ogni origine di input.

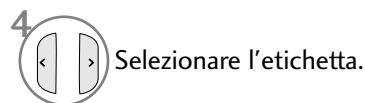
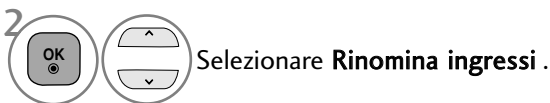

- Premere il pulsante **MENU/EXIT** per tornare alla normale visione TV.
- Premere il tasto **BACK** per tornare alla schermata di menu precedente.

GUARDARE LA TV / CONTROLLO PROGRAMMI

MANUALE SEMPLICE

È possibile accedere in modo semplice ed efficace alle informazioni del TV visualizzando un semplice manuale.

Con l'opzione Manuale semplice, l'audio viene disattivato.

- L'immagine visualizzata può essere diversa dalla vostra TV.

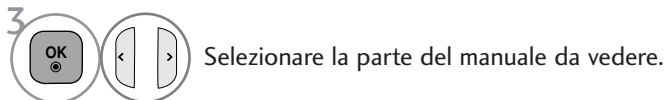
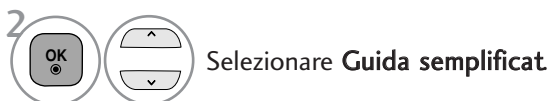
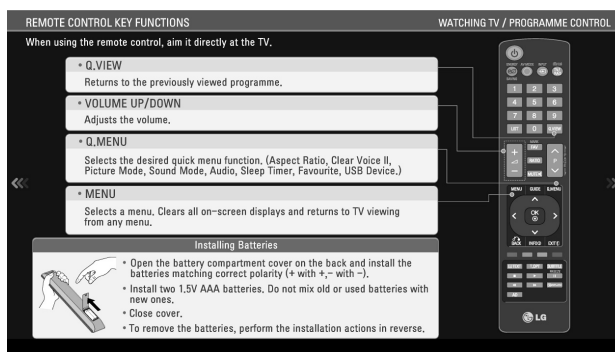

- Premere il pulsante **BACK** per tornare alla normale visione TV.



Funziona solo con la periferica con logo SIMPLINK. Controllare il logo SIMPLINK.

Se utilizzato con dispositivi di altri produttori con la funzione HDMI-CEC, non è garantito il funzionamento corretto.

Questa operazione consente di controllare e riprodurre altri dispositivi collegati al TV con il cavo HDMI senza altri cavi ed impostazioni.

Se non si desidera il menu SIMPLINK, selezionare Spento.

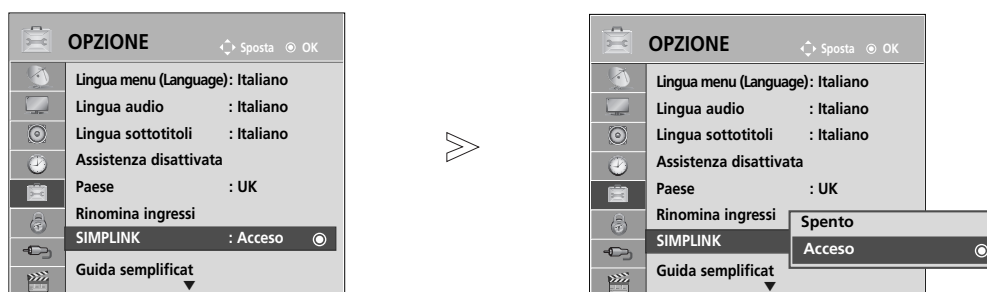

-   Selezionare **OPZIONE**.
-   Selezionare **SIMPLINK**.
-   Selezionare **Acceso** o **Spento**.
-  Salva.

- Premere il pulsante **MENU/EXIT** per tornare alla normale visione TV.
- Premere il tasto **BACK** per tornare alla schermata di menu precedente.

GUARDARE LA TV / CONTROLLO PROGRAMMI

Connessione al sistema Home Theater con il logo SIMPLINK.

- 1 Collegare il terminale **HDMI/DVI IN 1** (o **HDMI/DVI IN**), **HDMI IN 2** (Tranne 42/50P)2**), **HDMI IN 3** (Solo 50/60PK5**, 50PK7**) sul retro del televisore e il terminale di uscita HDMI del sistema Home Theater tramite i cavi HDMI.
- 2 Collegare il terminale di uscita dell'audio digitale sul retro del televisore e il terminale di ingresso del sistema Home theater tramite i cavi ottici.
- 3 Selezionare Home Theater nel menu Altoparlanti premendo il pulsante SIMPLINK.

► Quando si seleziona o utilizza i mezzi della periferica con la funzione Home theater, l'altoparlante viene automaticamente passato all'altoparlante HT (ascolto con Home theater).

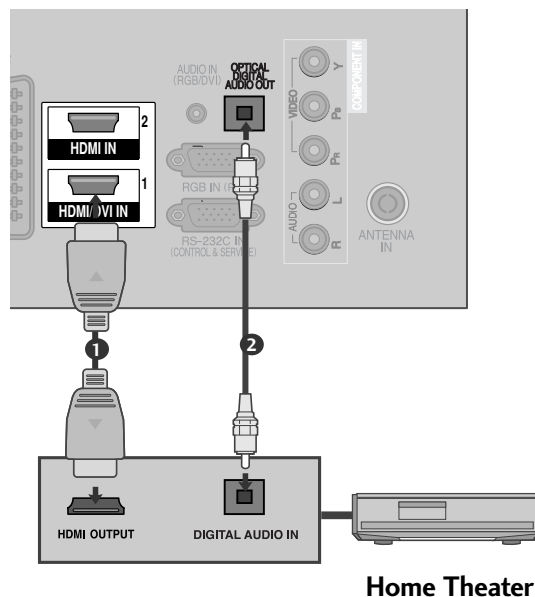

! NOTA

- Collegare il terminale HDMI/DVI IN o HDMI IN del televisore al terminale (HDMI) del dispositivo SIMPLINK, tramite un cavo HDMI.
- Quando la sorgente di ingresso viene passata all'altra con il pulsante INPUT del telecomando o altro, la periferica in funzione con SIMPLILINK si ferma.

Funzioni SIMPLINK

Riproduzione di registrazioni/dischi

Controllare gli apparecchi AV connessi premendo i pulsanti \wedge \vee \lt \gt , OK, \blacktriangleright , \blacksquare , II , \lll e \ggg .

Riproduzione diretta

Dopo il collegamento dei dispositivi AV alla TV, è possibile controllare in modo diretto i dispositivi e riprodurre contenuti multimediali senza ulteriori impostazioni.

Selezionare il dispositivo AV

Consente di selezionare uno dei dispositivi AV collegati alla TV ed avviare la riproduzione.

Spegnimento di tutti i dispositivi

Quando si spegne la TV, tutti i dispositivi collegati vengono disattivati.

Cambiare l'uscita audio

Offre un metodo semplice per cambiare l'uscita audio.

Alimentazione Sync attiva

Quando un apparecchio dotato della funzione Simplink connesso al terminale HDMI comincia la riproduzione, il televisore si accende automaticamente.

*** I dispositivi collegati alla TV con il cavo HDMI, ma non supporta Simplink, non offre questa funzione.**

Nota: per utilizzare SIMPLINK, utilizzare un cavo HDMI con versione successiva a 1,3 che prevede la funzione *CEC. (*CEC: Consumer Electronics Control).

SIMPLINK Menu

Premere il pulsante \wedge \vee \lt \gt quindi il pulsante OK per selezionare la sorgente SIMPLINK desiderata.

- 1 **Visione della TV:** : passare al canale TV precedente a prescindere dalla modalità corrente.
- 2 **Riproduzione dei DISCHI:** selezionare e riprodurre i dischi. Quando i dischi multipli, i titoli dei dischi sono visualizzati in modo pratico nella parte inferiore dello schermo.
- 3 **Riproduzione VCR:** riprodurre e controllare il VCR collegato.
- 4 **Riproduzione registrazioni HDD:** riprodurre e controllare le registrazioni memorizzate in HDD.
- 5 **Uscita audio all'home theatre/Uscita audio alla TV:** selezionare l'home theatre o al diffusore della TV per l'uscita audio.

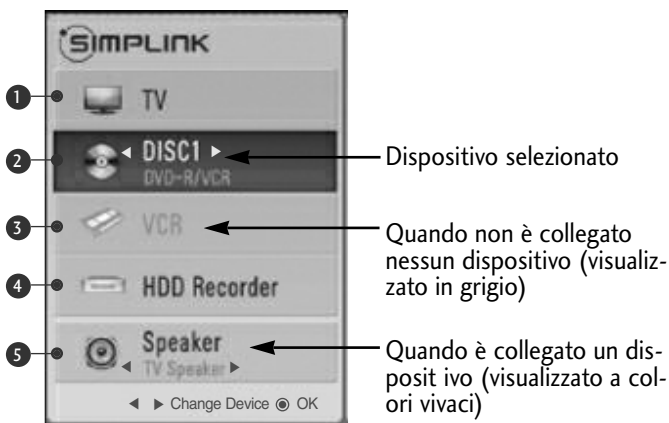

- Home theater: supportato solo uno alla volta
- DVD, registratore: Fino a uno (42/50PJ2**), due (42/50PJ3**, 42/50PJ5**, 42/50PJ6**, 50/60PK2**, 50PK3**), tre (50/60PK5**, 50PK7**) supportati per volta..
- VCR: supportato solo uno alla volta.

GUARDARE LA TV / CONTROLLO PROGRAMMI

MODO AV

Potete selezionare le immagini e audio ottimali quando si connettono gli apparecchi AV all'ingresso esterno.

Spento	Disattiva MODALITÀ AV.
Cinema	Ottimizza audio e video per guardare i film.
Sport	Ottimizza audio e video per guardare gli eventi sportivi.
Gioco	Ottimizza audio e video per giocare ai videogiochi.

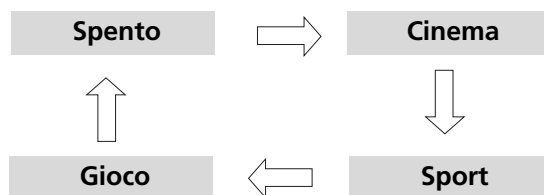

1 Premere il pulsante **MODO AV** ripetutamente per selezionare la sorgente d'ingresso desiderata.



- Se selezionate il modo **Cinema** in **Modo AV**, il modo **Cinema** verrà selezionato sia per il **Modalità immagini** che per il **Modalità audio** rispettivamente nel menu **IMMAGINE** e nel menu **AUDIO**.
- Se si seleziona "**Spento**" nel **Modo AV**, vengono selezionati le immagini selezionate in primo luogo.
- Nel caso dei modelli che supportano "THX", OSD è visualizzato come THX Cinema.

Inizializzazione

(per ripristinare le impostazioni originali di fabbrica)

Questa funzione inizializza tutte le impostazioni. Le impostazioni **Giorno** e **Notte** della modalità Immagine non possono essere iniziate.

È utile inizializzare il prodotto quando si cambia paese o città.

Quando il ripristino ai valori di fabbrica è completato, riavviare la configurazione di inizializzazione.

Quando il menu Sistema blocco è "Acceso", viene visualizzato il messaggio per l'inserimento della password.

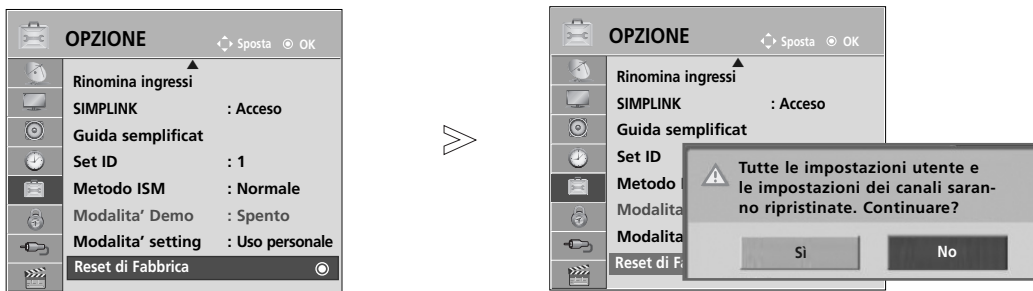

- 1 Selezionare **OPZIONE**.
- 2 Selezionare **Reset di Fabbrica**.
- 3 Selezionare **Si**.
- 4 Avviare il ripristino delle impostazioni di fabbrica.

• Nel **Sistema blocco "Acceso"** Se si dimentica la propria password, premere '0', '3', '2', '5' sul telecomando di controllo.

- Premere il pulsante **MENU/EXIT** per tornare alla normale visione TV.
- Premere il tasto **BACK** per tornare alla schermata di menu precedente.

PER USARE BLUETOOTH (Solo 50/60PK5**)

Bluetooth?

Bluetooth è una tecnologia di rete a breve distanza che utilizza la frequenza a 2,4 GHz per collegare vari tipi di dispositivi quali computer, telefoni cellulari e PDA, oltre ad apparecchiature digitali tramite connessione wireless, senza dover utilizzare cavi per consentire lo scambio dei dati.

Con la funzione di comunicazioni Bluetooth è possibile collegare una cuffia wireless con funzionalità Bluetooth o ricevere immagini (soltanto JPEG), ascoltare musica da un cellulare con funzionalità Bluetooth utilizzando il televisore.

- Spec. di comunicazione : Bluetooth Versione spec. 2.0+EDR (Enhanced Data Rate)
- Uscita: Bluetooth Spec. classe alimentazione 2
- Gamma comunicazioni max: Circa 10m senza ostacoli
- Banda frequenza: 2,4 GHz (da 2.4 GHz a 2.4835 GHz)
- Modulo Bluetooth: EAX57538201 (LG Electronics)
- Profilo Bluetooth compatibile:
 - GAVDP (Generic Audio/Video Distribution Profile)
 - A2DP (Advanced Audio Distribution Profile)
 - HSP (Headset Profile, Profilo cuffie)
 - OPP(Object Push Profile)
 - BIP (Basic Imaging Profile)
 - FTP (File Transfer Profile)

CE0678

Precauzioni d'uso di Bluetooth

- ▶ Usare entro un raggio di 10 m(da -45° a 45°).
Se si usa il dispositivo oltre il raggio indicato o entro il raggio ma con ostacoli, possono verificarsi errori di comunicazione.
- ▶ Possono verificarsi errori di comunicazione in base ai dispositivi circostanti.
- ▶ I prodotti che utilizzano la stessa frequenza di 2,4 GHz (Wireless LAN, forni a microonde, ecc.), possono provocare errori di comunicazione.
- ▶ Il tempo di ricerca dei dispositivi differisce in funzione del numero di dispositivi Bluetooth e dalle situazioni operative.
- ▶ La probabilità di ricerca aumenta con un numero inferiore di dispositivi.
- ▶ Le onde elettromagnetiche possono interferire con i dispositivi wireless.
- ▶ Poiché i dispositivi wireless possono essere soggetti a interferenze di onde elettromagnetiche, questi non possono essere utilizzati per fornire servizi da cui può dipendere la vita umana.
- ▶ È possibile collegare un solo dispositivo Bluetooth alla volta.
- ▶ Non è possibile ricevere fotografie (soltanto file JPEG) o ascoltare musica da altri dispositivi Bluetooth durante l'uso di una cuffia Bluetooth.
- ▶ Per informazioni su Bluetooth, consultare il manuale dell'utente del dispositivo Bluetooth.
- ▶ USB (Elenco foto, Elenco musica, Elenco filmati(Solo 42/50PJ5**, 42/50PJ6**, 50PK3**, 50/60PK5**, 50PK7**)) e Bluetooth non sono supportati contemporaneamente.
- ▶ Il funzionamento è soggetto alle due condizioni seguenti: (1) questo dispositivo può non provocare interferenze (pericolose), e (2) accetta le interferenze ricevute, incluse quelle in grado di generare il funzionamento non desiderato (del dispositivo).

QDID(Qualified Design Identity) : B014836

CONFIGURAZIONE DI BLUETOOTH

Se si desidera ascoltare audio in broadcasting con la cuffia Bluetooth o ricevere immagini jpeg da un dispositivo esterno e visualizzarle sul televisore, ascoltare musica da un telefono cellulare (dispositivo Bluetooth), è possibile utilizzare le comunicazioni wireless senza dover collegare alcuno cavo.

È possibile usare il menu BLUETOOTH selezionando “Acceso”.

Se non si desidera usare la funzione Bluetooth, selezionare “Spento”.

Se connessi al dispositivo Bluetooth esterno, è possibile selezionare “Spento” dopo aver scollegato il dispositivo.

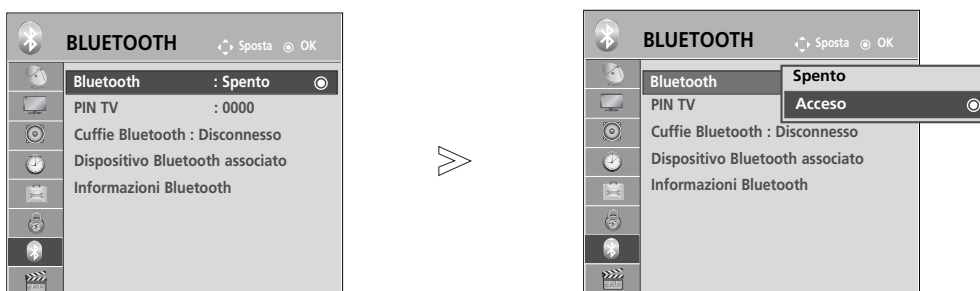

- 1   Selezionare **BLUETOOTH**.
- 2   Selezionare **Bluetooth**.
- 3   Selezionare **Acceso** o **Spento**.
- 4  Salva.

- Premere il pulsante **MENU/EXIT** per tornare alla normale visione TV.
- Premere il tasto **BACK** per tornare alla schermata di menu precedente.

PER USARE BLUETOOTH





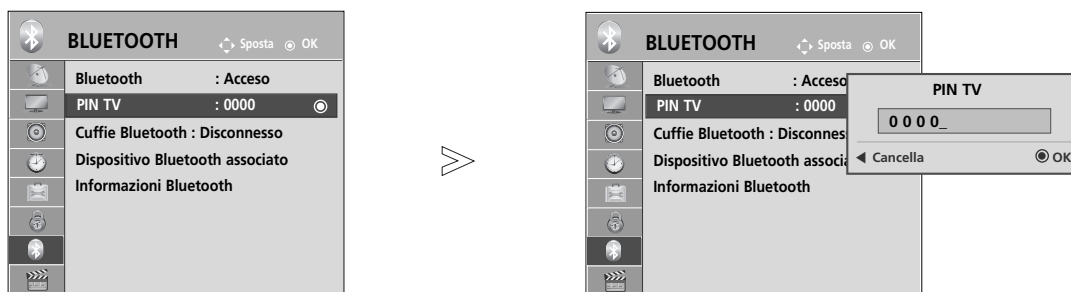

IMPOSTARE IL PIN DEL TV

Per accettare la connessione da un dispositivo Bluetooth esterno o per collegarsi a un dispositivo Bluetooth esterno, è necessario inserire il PIN.

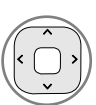
Per informazioni su come impostare il PIN del dispositivo Bluetooth esterno, consultare il manuale dell'utente del dispositivo.

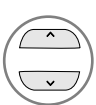
Il Pin del televisore è composto da numeri di un massimo di 10 cifre.
Il Pin del televisore deve avere più di una cifra.

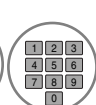

-   Selezionare **BLUETOOTH**.
-   Selezionare **PIN TV**.
-   Selezionare il numero PIN desiderato.
- 

- Premere il pulsante < per eliminare le cifre una a una.

- Premere il pulsante **MENU/EXIT** per tornare alla normale visione TV.
- Premere il tasto **BACK** per tornare alla schermata di menu precedente.

CUFFIA BLUETOOTH

Quando si seleziona la cuffia Bluetooth, è possibile ascoltare l'audio del televisore nella cuffia Bluetooth tramite le comunicazioni wireless.

Prima dell'uso iniziale, è necessario eseguire l'abbinamento con il nuovo dispositivo Bluetooth. Per informazioni, consultare il manuale dell'utente del dispositivo.

È possibile accoppiare un massimo di 12 dispositivi.

Quando l'unità è alla ricerca di una cuffia Bluetooth, gli altri pulsanti tranne "Stop" (pulsante OK) non funzionano.

Connessione a una nuova cuffia Bluetooth

È possibile effettuare una ricerca della nuova cuffia Bluetooth soltanto in modalità Disconnected (Scollegato).



Quando si esegue la ricerca, verrà visualizzato un elenco di tutte le cuffie Bluetooth presenti nel raggio di azione.



Dopo aver individuato il nuovo dispositivo Bluetooth, viene convalidato il numero PIN per collegare il dispositivo. Per informazioni, consultare il manuale dell'utente del dispositivo.



Quando si seleziona cavo (modalità cavo DVB) se si è scelto Svezia, Finlandia o "--", non è possibile ascoltare audio stereo attraverso la cuffia Bluetooth.



* Quando si seleziona cavo (modalità cavo DVB) se si è scelto Svezia, Finlandia o "--".

1. Se presenti, le cuffie Bluetooth verranno scollegate.
2. Tutti gli elenchi dei dispositivi cuffia esistenti vengono eliminati.
3. La modalità Bluetooth viene disattivata.
4. Quando si cerca di collegare una cuffia solo stereo, verrà visualizzato "Invalid format" (Formato non valido).

1   Selezionare **BLUETOOTH**.

2   Selezionare **Cuffia Bluetooth**.

3   ricerca del dispositivo Bluetooth.

4   Selezionare il numero PIN della cuffia Bluetooth.
Per il PIN, consultare il manuale utente del dispositivo.



5  Collegare la cuffia Bluetooth.



Connessione di una cuffia Bluetooth già registrata



Le cuffie Bluetooth sono elencate nell'ordine di utilizzo più recente con le cuffie al momento in uso visualizzate in prima posizione.

Quando si collega un dispositivo Bluetooth già registrato, è possibile selezionare e collegare direttamente senza convalidare il PIN.

1   Selezionare **BLUETOOTH**.

2   Selezionare **Cuffia Bluetooth**.

3   Selezionare la cuffia Bluetooth desiderata.



4   Viene visualizzato un messaggio che richiede di collegare la cuffia Bluetooth selezionata.

5  Collegare la cuffia Bluetooth.
Selezionare **Sì** o **No**.

- Dopo avere collegato/usato le cuffie Bluetooth, le relative impostazioni verranno disattivate automaticamente quando si spegne il televisore e lo si riaccende.
- Dopo avere collegato le cuffie Bluetooth, l'altoparlante del televisore viene commutato a Mute (Silenzioso) e l'audio verrà generato soltanto dalle cuffie.

PER USARE BLUETOOTH

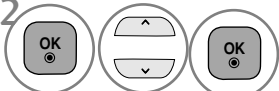
Disconnessione della cuffia Bluetooth durante l'uso

-  Selezionare **BLUETOOTH**.
-  Selezionare **Cuffia Bluetooth**.
-  Scollegare la cuffia Bluetooth.

Richiesta di connessione al TV dalla cuffia Bluetooth

Quando il menu Bluetooth è attivo e appare una richiesta di connessione dalla cuffia, viene visualizzato questo messaggio

Non tutte le cuffie dispongono di questa funzionalità. (Consultare il manuale utente della cuffia Bluetooth.)

Alcuni tipi di cuffie possono fare un tentativo di connessione quando vengono accese/spente anche se non sono incluse nell'elenco dei dispositivi registrati.

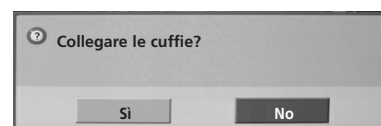

-  Selezionare **Sì** o **No**.

NOTE



- ▶ LG consiglia i seguenti modelli di auricolari.
 - Mono/Stereo : Nokia : BH501 / Jabra : BT620s / Sony : DR-BT30Q / Philips : SHB7100 / Plantronics : Pulsar590 / Motorola : HT820 / Motorola : S9 / LG : HBS200
 - Soltanto mono : Motorola : H800 / Jabra : BT250v / Jabra : BT2040 / Plantronics : Discovery665 / Nokia : BH-900 / Sony Ericsson : HBH-GV435 / Samsung : WEP500 / LG: Prada HBM-510
- Potrebbe verificarsi un ritardo nell'audio, in funzione della dimensione del buffer di memoria della cuffia.
- ▶ È possibile cercare e collegare le cuffie stereo/mono certificate ufficialmente come compatibili con Bluetooth.
- ▶ Possono essere collegate le cuffie stereo/mono che supportano la funzione A2DP o HSP tra dispositivi Bluetooth.
- ▶ Se l'ambiente in cui si trova il TV presenta le caratteristiche indicate di seguito, potrebbe non essere possibile cercare o collegare correttamente il dispositivo.
 - Presenza di forti onde elettromagnetiche.
 - Presenza di più dispositivi Bluetooth.
 - Se le cuffie sono spente, non in posizione o si è verificato un errore.
 - Prodotti come forni a microonde, Wireless LAN, luco al plasma, rilevatori di gas ecc., usano la stessa frequenza e possono provocare errori di comunicazione.
- ▶ È possibile collegare soltanto una cuffia Bluetooth alla volta.
- ▶ La connessione persa a causa di spegnimento del TV non viene ripristinata automaticamente. Ricollegare il dispositivo.
- ▶ alcune operazioni possono essere più lente con l'uso della cuffia.
- ▶ Anche se si seleziona Simplink Home Theater dopo l'impiego della cuffia durante il funzionamento di Simplink, l'unità non attiva automaticamente gli altoparlanti Home Theater.
- ▶ Se la connessione con la cuffia cade continuamente, abbinare di nuovo il dispositivo.
- ▶ La qualità audio delle cuffie mono non sarà paragonabile a quella delle cuffie stereo.
- ▶ Le cuffie mono possono introdurre rumori all'aumentare della distanza dal televisore, poiché utilizzano un metodo di trasmissione diverso da quello delle cuffie stereo.
- ▶ Quando è in uso una cuffia Bluetooth, i pulsanti Volume +/- e Mute (Silenzioso) non funzionano e il menu Audio visualizza il valore predefinito ed è disattivato.
- ▶ Con Bluetooth attivato, se vengono accesi dispositivi registrati, il televisore passerà automaticamente alla modalità Bluetooth anche se si sta utilizzando un'altra modalità di ingresso. In questo caso, disattivare Bluetooth.

GESTIONE DEL DISPOSITIVO BLUETOOTH REGISTRATO

Se non sono presenti dispositivi registrati, viene disattivato il menu Dispositivo B/T registrato e non sarà possibile utilizzarlo.

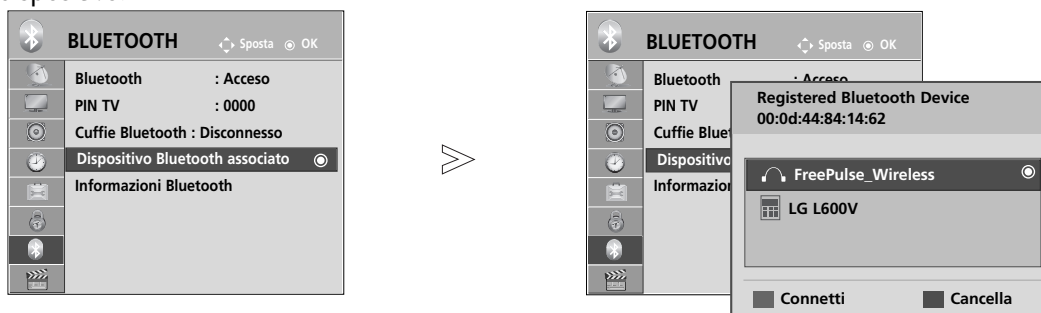
Se sono registrati 12 dispositivi, non è possibile registrarne altri e il dispositivo esterno non potrà essere abbinato al TV. In questo caso, eliminarne uno (disconnettere prima il dispositivo se collegato al TV), quindi registrare il nuovo dispositivo.





1   Selezionare **BLUETOOTH**.

2   Selezionare **Dispositivo Bluetooth associato**.

3  Verificare il dispositivo Bluetooth registrato.

■ Collegamento di cuffie Bluetooth registrate

1  Selezionare l'auricolare Bluetooth registrato che si desidera collegare.

2  Verrà visualizzato un messaggio che richiede di collegare la cuffia Bluetooth selezionata.

3   Selezionare **Sì** o **No**.

■ Eliminazione dispositivo Bluetooth registrato

Sarà disponibile "Delete" (Elimina) quando si seleziona il dispositivo non collegato al televisore.

1  Selezionare il dispositivo Bluetooth che si desidera rimuovere.

2  Viene visualizzato un messaggio che richiede di eliminare il dispositivo Bluetooth selezionato.

3   Selezionare **Sì** o **No**.

■ Scollegamento del dispositivo Bluetooth registrato

Sarà disponibile "Disconnect" (Disconnetti) quando si seleziona il dispositivo collegato al televisore.

1  Selezionare il dispositivo Bluetooth collegato attualmente al televisore.

2  Scollegare il dispositivo Bluetooth.







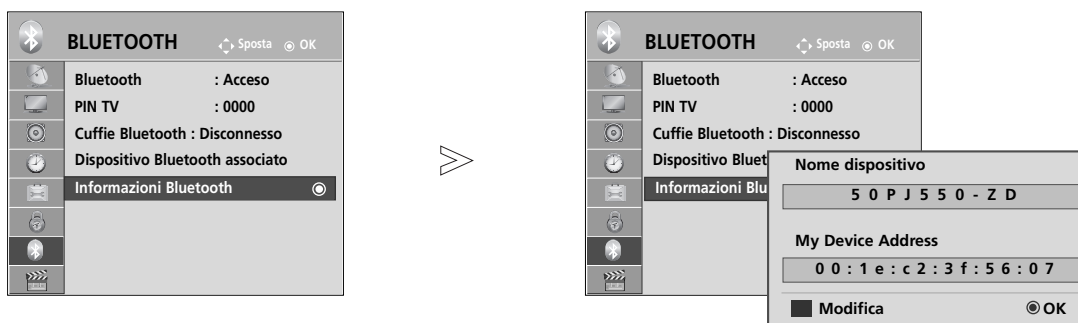

PER USARE BLUETOOTH

INFORMAZIONI MIO BLUETOOTH

Questa funzione fornisce all'utente le informazioni sul proprio dispositivo Bluetooth.
"Edit" (Modifica) sarà disponibile quando il televisore non è collegato ad alcun dispositivo.

È possibile modificare il nome del proprio dispositivo.
È possibile controllare l'indirizzo del proprio dispositivo.



-   Selezionare **BLUETOOTH**.
-   Selezionare **Informazioni Bluetooth**.
-     Immettere il nome del dispositivo. Potete usare l'alfabeto da A a Z, i numeri da 0 a 9, +/- e spazio.
-  Salva.

- Premere il pulsante **MENU/EXIT** per tornare alla normale visione TV.
- Premere il tasto **BACK** per tornare alla schermata di menu precedente.

RICEZIONE DI FOTO TRAMITE DISPOSITIVO BLUETOOTH ESTERNO

Per ulteriori dettagli su come inviare fotografie (soltanto file JPEG) da un dispositivo Bluetooth esterno al televisore, consultare il manuale per l'utente del dispositivo.

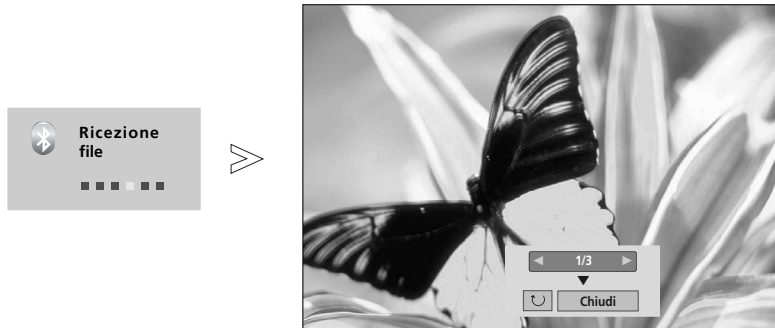

- Quando si seleziona Chiudi con il pulsante \wedge \vee \lt \gt , l'OSD scompare. Quando si preme di nuovo il pulsante OK, viene visualizzato.



Selezionare le foto desiderate.

(Ruota): ruota le foto

- Ruota la foto di 90° in senso orario premendo il pulsante su OK  (Ruota).

- La dimensione massima totale delle immagini ricevute è di 10 MB.
- Non è possibile ricevere l'immagine mentre si utilizzano le cuffie Bluetooth.
- Non è possibile ricevere le immagini quando si ascolta musica dal dispositivo Bluetooth.
- Durante l'invio della foto da parte del dispositivo Bluetooth esterno, premere il pulsante **BACK** per interrompere l'operazione. Tutte le fotografie già ricevute verranno eliminate.
- Con alcuni dispositivi Bluetooth, potrebbe non essere possibile trasmettere un file immagine (JPEG) al televisore.
- L'impostazione di visualizzazione foto bluetooth è connesso alla funzione "Set Video" (Imposta video) della funzione foto USB. (Vedere la pagina 54 per il menu di configurazione video)

ASCOLTO DI MUSICA DA UN DISPOSITIVO BLUETOOTH ESTERNO

Per ulteriori dettagli su come ascoltare brani musicali da un dispositivo Bluetooth esterno sul televisore, consultare il manuale per l'utente del dispositivo.

È consigliabile utilizzare il dispositivo Bluetooth che supporta A2DP (come dispositivo esterno)

- Con alcuni dispositivi Bluetooth, potrebbe non essere possibile ascoltare musica tramite l'altoparlante del televisore.



- Premere il pulsante \triangleleft + o - per regolare il volume.
- Se si desidera disattivare l'audio, premere il pulsante MUTE (SILENZIOSO).
- Premere il pulsante **BACK** per tornare alla normale visione TV.

NOTA

- ▶ Non è possibile ascoltare musica mentre si utilizzano cuffie Bluetooth.
- ▶ Non è possibile ascoltare musica quando si ricevono immagini.

USO DEL DISPOSITIVO USB

► Non è possibile utilizzare la funzione USB con i modelli 42/50PJ2**, 50/60PK2**.

Connessione alla periferica USB

Quando si collega un dispositivo USB, verrà visualizzato automaticamente questo menu a comparsa.

“POP UP MENU” non sarà visualizzato mentre è attivo l’OSD, comprese le funzioni Menu, EPG e Schedule list (lista di pianificazioni), oppure mentre è collegato l’auricolare Bluetooth.

Quando il menu a comparsa non viene visualizzato, è possibile selezionare Music List, Photo List or Movie List (Elenco musica, Elenco foto, Elenco filmati) nel menu USB.

Su una periferica USB, non è possibile aggiungere una cartella nuova o eliminare una cartella esistente.

1 Collegare il dispositivo USB al jack USB IN (INGRESSO USB) sul televisore.

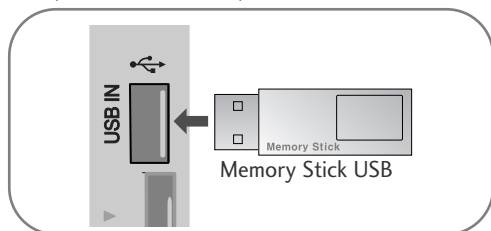

- Sono supportati soltanto fotografie (JPEG), musica (MP3) e filmati (DAT, MPG, MPEG, VOB, AVI, DivX, MP4, MKV, TS, TRP, TP)

2 Selezionare **ELENCO FOTO** oppure **ELENCO MUSICA** o **ELENCO FILM**. (Tranne 42/50PJ3**).



3

Rimozione di una periferica USB

Selezionare il menu Periferica USB prima di rimuovere una periferica.



Precauzioni nell'uso del dispositivo USB

- Solo una periferica di archiviazione di massa USB viene riconosciuta.
- Se la periferica di archiviazione di massa USB viene connessa tramite un hub USB, la periferica non verrà riconosciuta.
- Una periferica di archiviazione di massa USB che usa un programma di riconoscimento automatico, può non essere riconosciuta.
- Una periferica di archiviazione USB che usa un driver proprio può non essere riconosciuta.
- La velocità di riconoscimento di una periferica di archiviazione di massa USB può dipendere da ciascun dispositivo.
- Non spegnere la TV o staccare la periferica USB quando la periferica USB connessa sta lavorando.
Se questo tipo di periferica viene scollegato o viene interrotta l'alimentazione, i file memorizzati sulla periferica USB possono esserne danneggiati.
- Non connettere la periferica di archiviazione di massa USB elaborata artificialmente sul PC. Il dispositivo può provocare un cattivo funzionamento del prodotto oppure non potrà essere riprodotto. Non scordarsi mai di utilizzare un dispositivo di archiviazione USB soltanto con file musicali, di immagini e filmati normali.
- Usare solo una periferica di archiviazione di massa USB che sia stata formattata con un file system FAT, FAT16, FAT32, NTFS fornito con il sistema operativo Windows. Un dispositivo di archiviazione di massa formattato con un programma di utilità diverso, non supportato da Windows, può non essere riconosciuto.
- Collegare l'alimentazione ai dispositivi di archiviazione USB (0,5 A) che richiedono un'alimentazione esterna. In caso contrario, il dispositivo potrebbe non essere riconosciuto.
- Collegare un dispositivo di archiviazione USB con il cavo fornito dal produttore.
- Alcune periferiche di archiviazione di massa USB possono non essere supportate oppure utilizzate senza problemi.
- Il metodo di allineamento file del dispositivo di memorizzazione USB è simile a quello di Windows XP e il nome di file può contenere fino a 100 caratteri inglesi.
- Accertarsi di effettuare il backup dei file importanti poiché i dati memorizzati in un dispositivo di memoria USB potrebbero danneggiarsi. Il produttore non sarà responsabile di eventuali perdite di dati.
- Se il disco rigido USB non dispone di un'alimentazione esterna, il dispositivo USB potrebbe non essere rilevato. Accertarsi di collegare l'alimentazione esterna.
 - Utilizzare un adattatore per una sorgente di alimentazione esterna. Non si garantisce un cavo USB per una sorgente di alimentazione esterna.
- I dati in un dispositivo di archiviazione USB potrebbero non essere eliminati nel file system NTFS.
- Se il dispositivo di archiviazione USB dispone di più partizioni o se si utilizza un lettore USB multi-scheda, è possibile utilizzare fino a 4 partizioni o dispositivi di memoria USB.
- Solo il file system FAT, FAT16, FAT32 supporta la funzione di eliminazione.
- Se un dispositivo di memoria USB è collegato a un lettore USB multi-scheda, i dati del volume non potranno essere eliminati.
- Se il dispositivo di memoria USB non funziona correttamente, scollegarlo e ricollegarlo.
- La velocità di rilevamento di un dispositivo di memoria USB differisce da dispositivo a dispositivo.
- Se il dispositivo USB è collegato in modalità Standby, un disco rigido specifico verrà caricato automaticamente quando si accende il televisore.
- La capacità consigliata è 1 TB o inferiore per un disco rigido USB esterno e di 32 GB o inferiore per una memoria USB.
- Qualsiasi dispositivo con una capacità maggiore di quella consigliata potrebbe non funzionare correttamente.
- Se un disco rigido USB esterno con la funzione "Risparmio energia" non funziona, spegnere e riaccendere il disco rigido per farlo funzionare correttamente.
- Sono inoltre supportati i dispositivi di memorizzazione USB inferiori a USB 2.0. Tuttavia possono non funzionare correttamente nell'elenco film.

! NOTA

- L'immagine visualizzata può essere diversa dalla vostra TV.
- Articolo non incluso in tutti i modelli.
- ▶ Per evitare la perdita di un memory stick USB, utilizzare il connettore USB (fornito separatamente) per fissare il memory stick USB al contenitore del connettore USB del televisore.

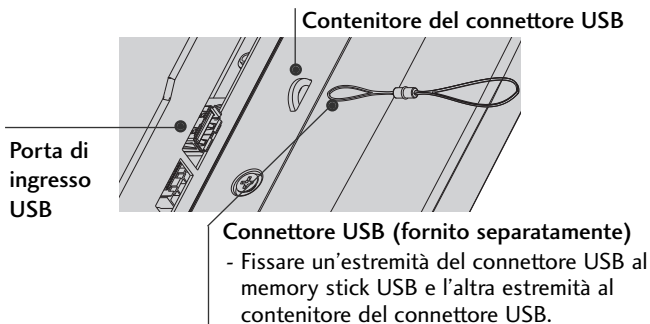
**ELENCO FOTO**

Su un dispositivo USB è possibile visualizzare file di fotografie.

La visualizzazione su schermo (OSD) del vostro apparecchio può essere diversa. Le immagini sono un esempio di supporto per il funzionamento TV.

Quando si guardano le foto mediante la funzione Photo List, non è possibile cambiare la modalità immagine.

Supporto per file FOTO(*.JPEG)

Linea di base: da 64 x 64 a 15360 x 8640

Progressivo: da 64 x 64 a 1920 x 1440

- Si può riprodurre solo file JPEG.
- I file non supportati vengono visualizzati sotto forma di un'icona predefinita.

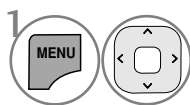
Componenti dello schermo

Selezionare **USB**.

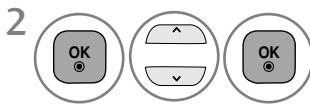

Selezionare **Elenco foto**.

- 1 Passa al file di livello superiore
- 2 Pagina corrente/Pagine complessive
- 3 Numero complessivo di foto selezionate
- 4 Pulsanti corrispondenti sul telecomando

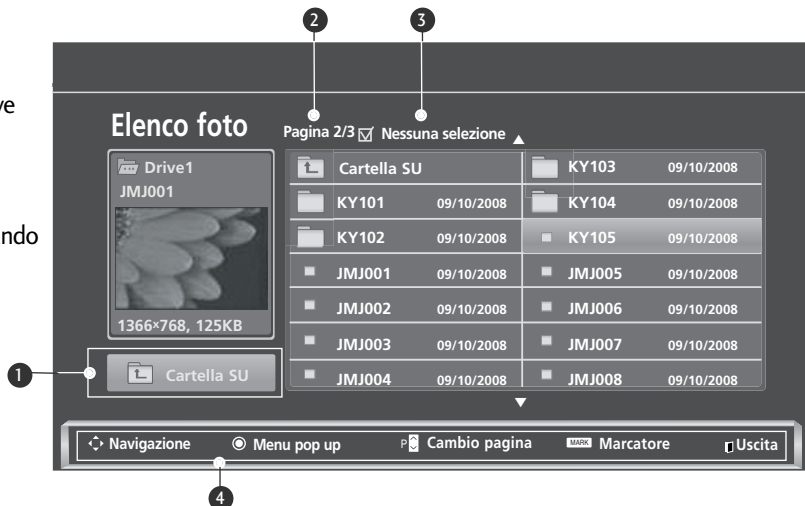







USO DEL DISPOSITIVO USB

Selezione Foto e menu di PopUp



- ▶ **Visualizza** : visualizza l'elemento selezionato.
- ▶ **Selez. tutto** : segna tutte le foto sullo schermo.
- ▶ **Rimuovi tutti** : deseleziona tutte le foto segnate.
- ▶ **Cancella o Elimina selezione** : elimina l'elemento foto selezionato.
- ▶ **Chiudi** : chiude il menu di pop-up.

-  1 Seleziona la cartella o unità di destinazione.
-   2 Seleziona le foto desiderate.
-   3 Visualizza il menu di pop-up.
-   4 Seleziona il menu di pop-up desiderato.

- Usare il pulsante **P** $\wedge \vee$ per navigare la pagina delle foto.
- Usare il pulsante **MARK** selezionare o deselezionare una foto. Quando vengono contrassegnate una o più fotografie, è possibile visualizzare ciascuna di esse come presentazione. Se non viene contrassegnata alcuna fotografia, è possibile visualizzare ciascuna fotografia di una cartella o una presentazione di tutte le fotografie della cartella.

- Premere il pulsante **BACK** per tornare alla normale visione TV.

Come visualizzare una fotografia



Le operazioni dettagliate sono disponibili nella schermata di visualizzazione fotografie a schermo intero.





Il formato di una foto può modificare le dimensioni della foto visualizzata a tutto schermo.

Premere il tasto **BACK** per tornare alla schermata di menu precedente.

1  Seleziona la cartella o unità di destinazione.

2   Seleziona le foto desiderate.

3  Visualizza il menu di popup.

4  Selezionare **Visualizza**.

5  La foto selezionata viene visualizzata a grandezza naturale.

- Usare il pulsante **P**   per navigare la pagina delle foto.

USO DEL DISPOSITIVO USB

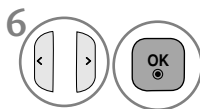

6 Seleziona **Slideshow**, **BGM**, **Rotare**, **Cancella**, **Opzione** o **Nascondi**.

- Usare il pulsante < > per selezionare la foto precedente o successiva.
- Usare il pulsante < > per selezionare e controllare il menu sullo schermo pieno.

- ▶ **Slide Show** (Presentazione): se non sono state selezionate immagini, tutte le foto contenute nella cartella corrente vengono visualizzate nella presentazione. Se vengono selezionate alcune fotografie, tali fotografie vengono visualizzate in una presentazione.
 - Nella scheda delle **Opzione** impostare l'intervallo tra le diapositive per la presentazione.
- ▶ **BGM** (Musica di sottofondo) : ascoltare musica durante la visualizzazione delle foto a schermo pieno.
 - Prima di utilizzare questa opzione impostare **Cart. musica** per **BGM** in Opzioni.
- ▶ **Rotare** : ruota le immagini.
 - Ruota la foto di 90°, 180°, 270°, 360° in senso orario.
 - Non può ruotare quando la larghezza di un'immagine è maggiore dell'altezza supportata.
- ▶ **Cancella** : elimina foto.
- ▶ **Opzione** : Impostare i valori per **Nascondi** e **Cart. musica** per **BGM**.
 - Usare il pulsante ^ v < > e il pulsante OK per impostare i valori. Premere OK per salvare le impostazioni.
 - È impossibile nascondere la cartella musica durante la riproduzione BGM.
- ▶ **Nascondi** : nasconde il menu sulla visualizzazione a tutto schermo.
 - Per vedere nuovamente il menu sullo schermo pieno, premere il pulsante **OK** per visualizzare.



Uso della funzione Elenco foto

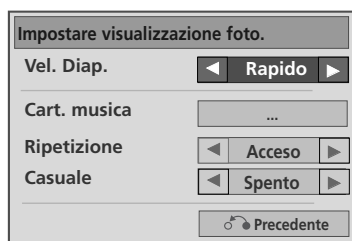

- 1  Visualizza il menu di popup.
- 2   Selezionare **Impostare visualizzazione foto**, **Impostare video** o **Impostare audio**.

► Se si seleziona **Imposta visualizzazione foto**,



- 1  Visualizza la cartella Velocità slide oppure Musica.
- 2   Effettuare le regolazioni necessarie.

- Quando nel menu Ripetizione è selezionato **“Spento”**, la riproduzione si arresta appena termina la riproduzione dell’ultimo file dell’elenco. Ma, quando viene premuto il pulsante (▶▶) durante la riproduzione dell’ultimo file dell’elenco e la “Ripetizione” è nella posizione “Off” il primo file dell’elenco viene riprodotto ed il menu “Ripetizione” attivato.

USO DEL DISPOSITIVO USB

► Se si seleziona **Imposta video**,



1  Effettuare le regolazioni necessarie. (vedere a p. 76, 79, 81)

► Se si seleziona **Imposta audio**,

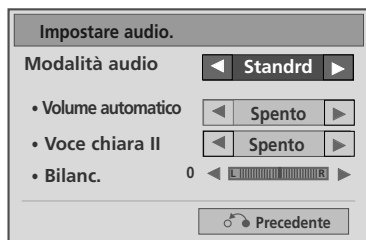

1  Visualizza la **Modalità audio**, **Volume automatico**, **Voce chiara II**, **Bilanc.**

2  Effettuare le regolazioni necessarie. (Vedere le pagine da 85 a 89)

ELENCO MUSICA

Su un dispositivo USB è possibile riprodurre file musicali.
I file musicali acquistati (*.MP3) possono contenere limitazioni di diritti di riproduzione.
La riproduzione di questi file può non essere supportata da questo modello.
File musicale sulla periferica USB può essere riprodotto da questa unità.

La visualizzazione su schermo (OSD) del vostro apparecchio può essere diversa. Le immagini sono un esempio di supporto per il funzionamento TV.

Supporto file MUSICALI (*.MP3)

Frequenza bit da 32 a 320

- Frequenza di campionamento MPEG1 layer 3: 32 kHz, 44,1 kHz, 48 kHz.
- Frequenza di campionamento MPEG2 layer 3: 16 kHz, 22,05 kHz, 24 kHz
- Frequenza di campionamento MPEG2.5 layer 3: 8 kHz, 11,025 kHz, 12 kHz

Componenti dello schermo

1 Selezionare **USB**. **2** Selezionare **Elenco musica**.

1 Anteprima: Se esiste una copertina per l'album (Immagine dell'album), verrà visualizzata.

2 Passa al file di livello superiore

3 Pagina corrente/Pagine complessive

4 Numero complessivo di tracce musicali contrassegnate

5 Pulsanti corrispondenti sul telecomando

Elenco musica Pagina 2/3 Nessuna selezione ▲

Titolo	Durata
Cartella SU	
S001	03:33
S002	04:45
S003	01:30
S004	02:37
S005	01:58

Navigation Menu pop up Change page Mark Markatore Menu Option Exit

USO DEL DISPOSITIVO USB

Selezione Musica e menu di PopUp

Come indicato, su ogni pagina sono elencati fino a 6 titoli musicali.



► **Riproduci** : riprodurre i file selezionati.

Al termine della riproduzione di un brano musicale, verrà riprodotto il brano successivo selezionato. Quando non ci sono file musicali da riprodurre, verrà riprodotto il file musicale successivo nella cartella corrente. Se si passa ad una cartella diversa e si preme il pulsante OK, viene interrotta la riproduzione musicale corrente.

► **Ripr. selezione** : riprodurre i file selezionati. Quando la riproduzione del file musicale termina, verrà riprodotto automaticamente il file successivo.

► **Stop riproduzione** : interrompe la riproduzione dei file musicali.

► **Ripr. con foto** : avvia la riproduzione della musica selezionata e quindi passa all'elenco delle foto.



► **Selez. tutto** : segna tutti i file musicali presenti nella cartella.

► **Rimuovi tutti** : deselecta tutti file musicali selezionati.



► **Cancella o Elimina selezione**: elimina la musica selezionata.



► **Chiudi** : chiude il menu Pop-up.

1  Seleziona la cartella o unità di destinazione.

2   Selezionare la musica desiderata.

3  Visualizza il menu di popup.

4   Seleziona il menu di popup desiderato.

• Utilizzare il pulsante **P**   per spostarsi verso l'alto e verso il basso nella pagina della musica.

• Usare il pulsante **MARK** per selezionare o deselectare un file musicale. Quando uno o più file sono contrassegnati, i file verranno riprodotti in sequenza. Per esempio, se volete ascoltare solo un file musicale ripetutamente, contrassegnare solo quel file e avviare la riproduzione. Se nessun file musicale è contrassegnato la cartella verrà riprodotta in sequenza.

• Premere il pulsante **BACK** per tornare alla normale visione TV.

- Se per un certo periodo di tempo non viene azionato alcun pulsante durante la riproduzione, la finestra di informazioni di riproduzione (indicata sotto) galleggerà come salva schermo sullo schermo.
 - Il 'Salva schermo'?
- Il salva schermo serve per prevenire danni ai pixel dello schermo a causa di un'immagine che rimane fissa nella stessa posizione sullo schermo per un periodo prolungato di tempo.

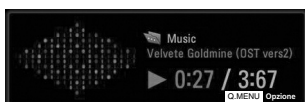



! NOTA

- ▶ Quando viene riprodotto un brano musicale, accanto al titolo viene visualizzato 🎵.
- ▶ Un file musicale danneggiato non viene riprodotto ma visualizza 00:00 come tempo di riproduzione.
- ▶ Un file musicale scaricato da un servizio a pagamento con protezione di diritti di riproduzione non viene avviato ma visualizza informazioni errate nella finestra del tempo di riproduzione.
- ▶ Se si preme i pulsanti OK, ■ il salva schermo viene interrotto.
- ▶ i pulsanti **PLAY**(▶), **Pause**(||), ■, ▶▶, ◀◀ del telecomando sono disponibili in questa modalità.
- ▶ È possibile utilizzare il tasto ▶▶ per selezionare il brano successivo e il tasto ◀◀ per selezionare quello precedente.

USO DEL DISPOSITIVO USB

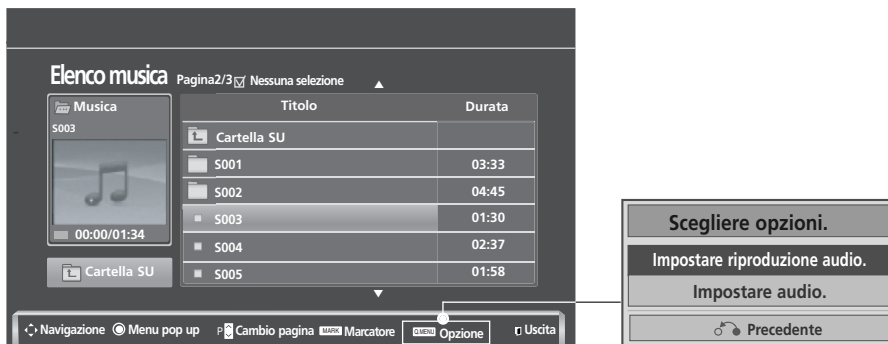
Uso della funzione Elenco musica, riproduzione



1  Visualizza il menu di popup.

2   Selezionare **Impostare riproduzione audio** oppure **Impostare audio**.

► Se si seleziona **Imposta riproduzione audio**,

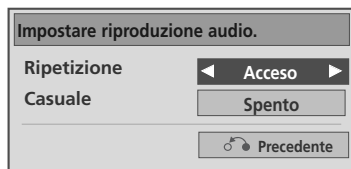



1  Visualizza la **Impostare riproduzione audio**.

2  Effettuare le regolazioni necessarie.

- Quando nel menu Ripetizione è selezionato **“Spento”**, la riproduzione si arresta appena termina la riproduzione dell’ultimo file dell’elenco. Ma, quando viene premuto il pulsante (▶▶) durante la riproduzione dell’ultimo file dell’elenco e la “Ripetizione” è nella posizione “Off” il primo file dell’elenco viene riprodotto ed il menu “Ripetizione” attivato.

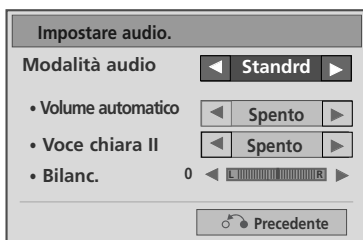
► Se si seleziona **Imposta audio**,



-  1 Visualizza la **Modalità audio**, **Volume automatico**, **Voce chiara II**, **Bilanc.**
-  2 Effettuare le regolazioni necessarie. (Vedere le pagine da 85 a 89)

USO DEL DISPOSITIVO USB

ELENCO FILM(Tranne 42/50PJ3**)

Su un dispositivo USB è possibile riprodurre filmati.

L'elenco film viene attivato quando viene rilevata l'unità USB. Viene utilizzato quando si riproducono i file dei film sul televisore.

Visualizza i film nella cartella USB e supporta la riproduzione.

Consente la riproduzione di tutti i film nella cartella e i file desiderati dall'utente.

È un elenco di filmati che visualizza le informazioni sulla cartella e il filmato.

L'On Screen Display può essere diverso da quello del proprio televisore. Le immagini sono un esempio per le operazioni sul televisore.

File di supporto FILM (*.dat/*.mpg/*.mpeg/*.ts/*.trp/*.tp/*.vob/*.mp4/*.mkv/*.avi/*.divx)

Formato video: DivX3.11, DivX4.12, DivX5.x, DivX6, Xvid1.00, Xvid1.01, Xvid1.02, Xvid1.03, Xvid 1.10-beta-1/beta-2, Mpeg-1, Mpeg-2, Mpeg-4, H.264/AVC

Formato audio: Dolby Digital, AAC, Mpeg, MP3, LPCM, HE-AAC

Frequenza bit: entro 32 kbps a 320 kbps(MP3)

Formato sottotitoli: *.smi/*.srt/*.sub(MicroDVD, SubViewer 1.0/2.0)/*.ass/*.ssa/*.txt(TMPlayer)/*.psb(PowerDivx)

- Alcuni sottotitoli creati dall'utente potrebbero non funzionare correttamente.
- Alcuni caratteri speciali non sono supportati nei sottotitoli.
- Le tag HTML non sono supportate nei sottotitoli.
- I sottotitoli sono disponibili esclusivamente nelle lingue supportate.
- Le informazioni sul tempo in un file dei sottotitoli esterno devono essere disposte in ordine crescente per poter essere riprodotte.
- Potrebbero verificarsi interruzioni temporanee nella visualizzazione sullo schermo (interruzione dell'immagine, riproduzione veloce, ecc.) quando si modifica la lingua dell'audio.
- Un filmato danneggiato potrebbe non essere riprodotto correttamente oppure alcune funzionalità del riproduttore potrebbero non essere utilizzabili.
- I filmati creati con alcuni codificatori potrebbero non venire riprodotti correttamente.
- **Se la struttura video e audio del file masterizzato non è interfogliata, viene emesso o il video o l'audio.**
- I filmati in HD con un massimo di 1920x1080 a 25/30P o 1280x720 a 50/60P sono supportati, in funzione del fotogramma
- I filmati con risoluzioni maggiori di 1920x1080 a 25/30P o 1280x720 a 50/60P potrebbero non funzionare correttamente in funzione del fotogramma.
- I filmati di tipi e formati diversi da quelli specificati potrebbero non funzionare correttamente.
- **La massima velocità in bit di un filmato riproducibile è 20 Mbps.**
- Non si garantisce una riproduzione senza errori di profili codificati come livello 4.1 o superiore in H.264/AVC.
- Il codec audio DTS non è supportato.
- Non è supportata la riproduzione di filmati con dimensioni maggiori di 30 GB.
- Il file video DivX e il relativo file dei sottotitoli devono essere ubicati nella stessa cartella.
- Il nome del file video e del file dei sottotitoli devono essere uguali per essere visualizzati.
- La riproduzione di un video tramite collegamento USB che non supporta l'elevata velocità può non funzionare correttamente.
- I file codificati con GMC (Global Motion Compensation) potrebbero non essere riprodotti.
- Quando si guardano filmati mediante la funzione Movie List, è possibile regolare l'immagine mediante il tasto Energy Saving e AV Mode sul telecomando. La configurazione utente per ciascuna modalità immagine non funziona.

File Nome estensione	Decodificatore video	Codec audio	Risoluzione massima
mpg, mpeg, vob	MPEG1, MPEG2	Dolby Digital, MPEG, MP3, LPCM	1920x1080@30p
dat	MPEG1	Dolby Digital, MPEG, MP3, LPCM	
ts, trp, tp	MPEG2, H.264/AVC	Dolby Digital, AAC, MPEG	
mp4	MPEG4 SP, MPEG4 ASP, Divx 3.11, Divx 4.12, Divx 5.x Divx 6, Xvid 1.00, Xvid 1.01, Xvid 1.02, Xvid 1.03 Xvid 1.10-beta 1, Xvid 1.10-beta 2, H.264/AVC	Dolby Digital, HE-AAC, AAC, MPEG, MP3, LPCM	
avi	MPEG 2, MPEG 4 SP, MPEG4 ASP, Divx 3.11, Divx 4, Divx 5, Divx 6 Xvid 1.00, Xvid 1.01, Xvid 1.02, Xvid 1.03, Xvid 1.10-beta 1 Xvid 1.10-beta 2, H.264/AVC	Dolby Digital, HE-AAC, AAC, MPEG, MP3, LPCM	
mkv	H.264/AVC, MPEG 1, MPEG 2, MPEG 4 SP, MPEG4 ASP	Dolby Digital, HE-AAC, AAC, MPEG, MP3, LPCM	
divx	MPEG 2, MPEG 4 SP, MPEG4 ASP, Divx 3.11, Divx 4, Divx 5, Divx 6 Xvid 1.00, Xvid 1.01, Xvid 1.02, Xvid 1.03, Xvid 1.10-beta 1 Xvid 1.10-beta 2, H.264/AVC	Dolby Digital, HE-AAC, AAC, MPEG, MP3, LPCM	

Componenti dello schermo

1 Selezionare **USB**. **2** Selezionare **Elenco filmati**.

1 Passa al file di livello superiore
2 Pagina corrente/Pagine complessive
3 Numero totale di titoli di film contrassegnati
4 Pulsanti corrispondenti sul telecomando

The screen shows a menu titled "Elenco filmati" (Recorded Files) with the following table:

Titolo	Durata
Cartella SU	
Favorite Music	00:03:33
M001	00:04:45
M002	00:01:30
M003	00:03:13
M004	00:02:51

Navigation bar at the bottom: Navigazione, Menu pop up, Cambio pagina, Marcatore, Uscita.



USO DEL DISPOSITIVO USB

Selezione del film e menu a comparsa







- ▶ **Riproduci**: riproduce i titoli dei film selezionati. La riproduzione del Divx viene eseguita mentre lo schermo si modifica.
- ▶ **Selez. tutto**: vengono selezionati i titoli di tutti i film nella cartella.
- ▶ **Rimuovi tutti**: viene annullata la selezione dei titoli dei film selezionati.
- ▶ **Cancella** o **Elimina selezione**: Eliminare il filmato selezionato.
- ▶ **Chiudi**: il menu a comparsa viene chiuso.

1  Seleziona la cartella o unità di destinazione.

2   Vengono selezionati i titoli dei film desiderati.

3  Visualizza il menu di popup.

4   Seleziona il menu di popup desiderato.

- Utilizzare il pulsante **P**   per spostarsi nella pagina dei filmati.
- Utilizzare il pulsante **MARK** per selezionare o deselezionare un filmato. Quando sono selezionati più filmati, verranno riprodotti in sequenza.

- Premere il pulsante **BACK** per tornare alla normale visione TV.

! NOTA

- ▶ Se i file non sono supportati, viene visualizzato un messaggio relativo al mancato supporto.

Utilizzo della funzione Movie List (Elenco filmati), riproduzione



1 Visualizza il menu di popup.

2 Selezionare **Impostare riproduzione video**, **Impostare video** oppure **Impostare audio**.

► Se si seleziona Imposta riproduzione video,

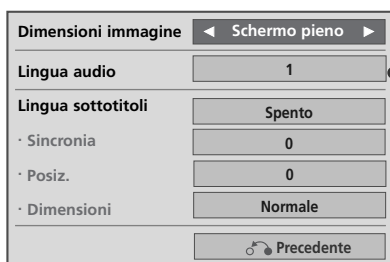

- **Dimensioni immagine** : Seleziona il formato desiderato dell'immagine durante la riproduzione di un filmato.
- **Lingua audio & Lingua sottotitoli** : Cambia il gruppo della lingua dell'audio o dei sottotitoli durante la riproduzione di un filmato.
- **Sincronia** : regola il tempo di sincronizzazione del sottotitolo da -10 sec □ +10 sec con incrementi di 0,5 secondi durante la riproduzione.
- **Posiz.** : Cambia la posizione dei sottotitoli verso l'alto o verso il basso durante la riproduzione di un filmato.
- **Dimensioni** : Seleziona la dimensione dei sottotitoli durante la riproduzione film.

1 Visualizza la **Dimensione immagine**, **Lingua audio** o **Lingua sottotitoli**.

2 Effettuare le regolazioni necessarie.

Lingua dei sottotitoli	Lingue supportate
Latin1	Inglese, spagnolo, francese, tedesco, italiano, svedese, finlandese, olandese, portoghese, danese, rumeno norvegese, albanese, Gaelico, gallese, irlandese, catalano, valenziano
Latin2	bosniaco, polacco, croato, Ceco, slovacco, sloveno, serbo, ungherese
Latin4	Estone, lettone, lituano
Cirillico	Bulgaro, macedone, russo, ucraino kazaco
Greco	Greco
Turco	Turco

! NOTA

- Solo i file salvati in ASCII CODE sono supportati per i sottotitoli esterni dei filmati.
- Solo 500 lettere e 500 numeri sono supportati per ciascuna riga dei sottotitoli.
- Solo 10.000 blocchi sync sono supportati nel file dei sottotitoli.

USO DEL DISPOSITIVO USB

► Se si seleziona **Imposta video**,



1  Effettuare le regolazioni necessarie. (vedere a p. 76, 79, 81)



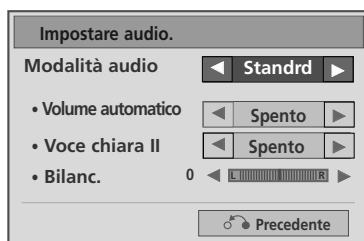





















► Se si seleziona **Imposta audio**,



1  Visualizza la **Modalità audio**, **Volume automatico**, **Voce chiara II**, **Bilanc.**

2  Effettuare le regolazioni necessarie. (Vedere le pagine da 85 a 89)

Using the remote control

	<p>Durante la riproduzione, premere più volte il pulsante REW() per aumentare la velocità (x2) -> (x4) -> (x8) -> (x16) -> (x32) .</p> <p>premere più volte il pulsante FF() per aumentare la velocità (x2)-> (x4) -> (x8) -> (x16) -> (x32).</p> <ul style="list-style-type: none"> ▪ Premendo più volte questi pulsanti si aumenta la velocità di movimento in avanti o indietro.
	<p>Durante la riproduzione, premere il pulsante Pause() .</p> <ul style="list-style-type: none"> ▪ Verrà visualizzata una schermata senza movimento. ▪ Se non viene premuto alcun pulsante sul telecomando per 10 minuti dopo la pausa, il televisore ritorna nello stato di riproduzione. ▪ Premere il pulsante Pause() e quindi utilizzare il pulsante FF() per la visualizzazione al rallentatore.
	<ul style="list-style-type: none"> ▪ Quando si utilizza il pulsante  o  durante una riproduzione è possibile visualizzare sullo schermo un cursore che indica la posizione.
	<p>Premere il pulsante PLAY() per ritornare alla riproduzione normale.</p>
	<p>Premere più volte il pulsante ENERGY SAVING (RISPARMIO ENERGIA) per aumentare la luminosità dello schermo.(vedere a p. 74)</p>
	<p>Premere più volte il pulsante AV MODE (MODALITÀ AV) per selezionare l'origine desiderata.(vedere a p. 38)</p>

USO DEL DISPOSITIVO USB

CODICE DI REGISTRAZIONE DIVX (Tranne 42/50P)3**)

Confermare il numero del codice di registrazione DivX del televisore. Tramite il codice di registrazione è possibile noleggiare o acquistare i film sul sito Web www.divx.com/vod.

Con un codice di registrazione DivX di un altro televisore, non è consentita la riproduzione del file DivX noleggiato o acquistato. (è possibile riprodurre solo i file DivX il cui codice di registrazione corrisponde a quello del televisore acquistato).

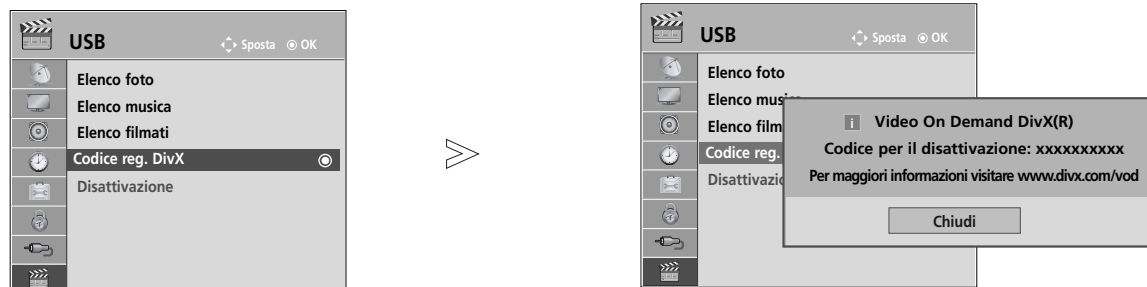

1   Selezionare **USB**.

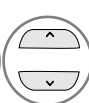
2   Selezionare il codice di registrazione Divx .

3  Visualizzare il codice di registrazione Divx.

- Premere il pulsante **MENU/EXIT** per tornare alla normale visione TV.
- Premere il tasto **BACK** per tornare alla schermata di menu precedente.



INFORMAZIONI SUI VIDEO DIVX: DivX® è un formato per video digitali creato da DivX, Inc.

Questo è un dispositivo DivX Certified ufficiale che riproduce video DivX. Visitare www.divx.com per ulteriori informazioni e strumenti software per convertire i file in video DivX.

INFORMAZIONI SU DIVX VIDEO-ON-DEMAND: Questo dispositivo DivX Certified® deve essere registrato per poter riprodurre contenuti DivX Video-on-Demand (VOD) . Per generare il codice di registrazione, individuare la sezione DivX VOD nel menu di configurazione del dispositivo.

Visitare vod.divx.com con questo codice per completare il processo di registrazione e avere ulteriori informazioni su DivX VOD.

“DivX Certified per riprodurre video DivX in alta definizione fino a 1080p, compresi i contenuti premium ”

“Pat. 7,295,673; 7,460,688; 7,519,274”

! NOTA

- ▶ I file di filmati supportati sono i seguenti
 - Risoluzione inferiore a 1920x1080 pixel LxA
 - Frequenza fotogrammi: inferiore a 30 fotogrammi/sec (1920x1080), inferiore a 60 fotogrammi/sec (inferiore a 1280x720)
- ▶ Codec video : MPEG 1, MPEG 2, MPEG 4, H.264/AVC, DivX 3.11, DivX 4.12, DivX 5.x, DivX 6, Xvid 1.00, Xvid 1.01, Xvid 1.02, Xvid 1.03, Xvid 1.10-beta1, Xvid 1.10-beta2

DISATTIVAZIONE (Tranne 42/50PJ3**)

Lo scopo della disattivazione è quello di permettere la disattivazione di dispositivi per gli utenti che hanno attivato tutti i dispositivi disponibili tramite un web_server e non possono attivare altri dispositivi. DivX VOD consente all'utente di attivare fino a 6 dispositivi con un solo account, ma per sostituire o disattivare uno di questi dispositivi, l'utente deve contattare il supporto DivX e richiedere l'eliminazione. Con questa nuova funzionalità gli utilizzatori potranno disattivare il dispositivo in completa autonomia e quindi gestire meglio i propri dispositivi DivX VOD.

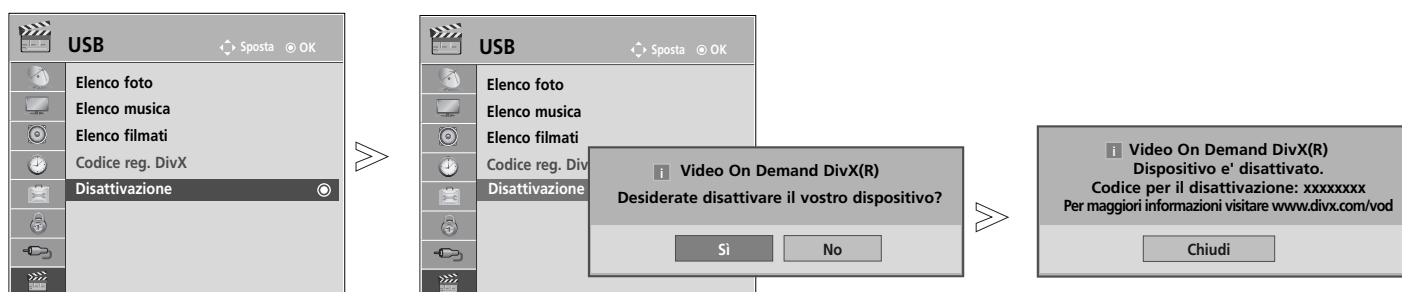

- 1   Selezionare **USB**.
- 2   Selezionare **Disattivazione**.
- 3   Selezionare **Si**.
- 4  Disattivazione dello schermo.

- Premere il pulsante **MENU/EXIT** per tornare alla normale visione TV.
- Premere il tasto **BACK** per tornare alla schermata di menu precedente.













EPG (ELECTRONIC PROGRAMME GUIDE [GUIDA ELETTRONICA AI PROGRAMMI]) (MODALITÀ DIGITALE)

Questo sistema dispone di EPG (Electronic Programme Guide [guida elettronica ai programmi]) per facilitare la navigazione in tutte le possibili opzioni di visualizzazione.

EPG offre informazioni, come ad esempio gli elenchi dei programmi, gli orari d'inizio e conclusione per tutti i servizi disponibili. Inoltre, le informazioni dettagliate sul programma sono spesso disponibili nell'EPG: la disponibilità e la quantità di questi dettagli sulla programmazione sono soggetti a variazioni a seconda dello specifico emittente.

Questa funzione può essere impiegata solo quando le informazioni EPG sono trasmesse dalle emittenti.

L'EPG visualizza la descrizione dei programmi per gli 8 giorni successivi.



	Mostra le informazioni correnti dello schermo.		Visualizzato con un programma teletext.
	Visualizzato con un programma DTV.		Visualizzato con un programma sottotitoli.
	Visualizzato con un programma radio.		Visualizzato con un programma codificato.
	Visualizzato con un programma MHEG.		Visualizzato con un programma dolby.
	Visualizzato tramite il programma AAC.		Visualizzato tramite il programma Dolby Digital PLUS.
	aspect ratio di una trasmissione		Il programma trasmesso con l'icona può non essere visualizzato su Monitor Out dipendendo dalle informazioni del programma.
	aspect ratio di una trasmissione		

576i/p, 720p, 1080i/p : Risoluzione di una trasmissione

Switch on/off EPG [attivazione/disattivazione EPG]

 Attivare e disattivare la funzione EPG.

Selezione dei programmi

 o  Selezionare il programma desiderato.

 L'EPG scomparirà dopo essersi spostati in un programma selezionato.

Funzione del pulsante in modalità guida NOW/NEXT [ora/prossimamente]

È possibile vedere un programma trasmesso e uno programmato a seguire.

 modificare la modalità EPG.

 modalità d'impostazione Enter Timer Record/ Remind [inserire registrazione/ appunto timer].

 modalità dell'elenco Enter Timer Record/Remind [inserire registrazione/ appunto timer].

 L'EPG scomparirà dopo essersi spostati in un programma selezionato.

 selezionare il programma ADESSO o PROSSIMO [corrente o successivo].



 selezionare il programma dell'emittente.

 pagina su/giù.

Guida al programma

TUTTO		ADESSO	PROSSIMO
1	YLE TV1	That '70s show	Keno
2	YLE TV2	Your World Today	World Business
4	TV..	Legenen om Den....	Fantomen
5	YLE FST	Naturtimmen	Kritiskt
6	CNN	Lyssna	ABC
8	YLE24	Glamour	Tänään otsikoissa

FAV Preferito INFO ⓘ Informazione ○ Cambio programma TV/RAD RADIO
 Modo Programmazione Elenco programmazione

 o  o  disattivazione EPG.







 selezione del programma TV o radiofonico.

 informazioni dettagliate on o off.







Funzione del pulsante in modalità guida 8 giorni

-  **RED [rosso]** modificare la modalità EPG.
-  **GREEN [verde]** modalità d'impostazione Enter Date [inserire data].
-  **YELLOW [giallo]** modalità d'impostazione Enter Timer Record/ Remind [inserire registrazione/ appunto timer].
-  **BLUE [blu]** modalità dell'elenco Enter Timer Record/Remind [inserire registrazione/ appunto timer].
-  **OK** L'EPG scomparirà dopo essersi spostati in un programma selezionato.
-  **Selezionare Programme (Programma).**
-  **selezionare il programma dell'emittente.**



-  **pagina su/giù.**
-  **GUIDE** o  **BACK** o  **EXIT** disattivazione EPG.
-  **TV/RAD** selezione del programma TV o radiofonico.
-  **INFO** informazioni dettagliate on o off.

Funzione del pulsante in modalità Date Change [cambio data]

-  **GREEN [verde]** modalità d'impostazione Switch off Date [disattivare data].
-  **OK** Passare alla data selezionata.
-  **selezionare una data.**
-  **modalità d'impostazione Switch off Date [disattivare data].**
-  **GUIDE** o  **BACK** o  **EXIT** disattivazione EPG.



CONTROLLO DELLE IMMAGINI



CONTROLLO DELLE DIMENSIONI DELLE IMMAGINI (RAPPORTO LARGHEZZA-ALTEZZA)

Lo schermo può essere impostato in diversi formati: **16:9**, **Solo ricerca**, **Originale**, **Larghezza intera**, **4:3**, **14:9**, **Zoom** e **Zoom cinema**.

Se sullo schermo viene visualizzata un'immagine per un periodo prolungato di tempo, l'immagine potrebbe risultare impressa sullo schermo e continuare ad essere visibile.

È possibile regolare la proporzione dell'ingrandimento con il pulsante $\wedge \vee$.

Questa funzione opera con il segnale riportato di seguito.

1   Selezionare **Rapp. d'aspetto**.

2  Selezionare il formato immagine desiderato.

- Potete anche regolare il **Rapp. d'aspetto** nel menu **IMMAGINE**.
- Per l'impostazione dello **Zoom**, selezionare **14:9**, **Zoom** e **Zoom cinema** e Menu di Rapporto. Completato l'impostazione **Zoom**, il display torna al menu **Q**.

• 16:9

a selezione riportata di seguito comporta la regolazione delle immagini in senso orizzontale secondo una proporzione lineare per riempire tutto lo schermo (utile per la visualizzazione di DVD in formato 4:3).



• Solo ricerca

La seguente Selezione consente di visualizzare la migliore qualità dell'immagine senza perdita rispetto all'immagine originale in caso di immagini ad alta risoluzione.

Nota: se c'è rumore nell'immagine originale, si potrà vedere il rumore sul bordo.



• Originale

Una volta che il televisore riceve il segnale di schermo panoramico, viene automaticamente impostato il formato immagine da inviare



• Larghezza intera

Quando il televisore riceve un segnale wide screen, consente di regolare l'immagine in orizzontale e verticale, con una proporzione lineare, in modo da riempire completamente lo schermo.



CONTROLLO DELLE IMMAGINI

• 4:3

La selezione riportata di seguito comporta la visualizzazione delle immagini con un rapporto larghezza altezza originale di 4:3 mostrando delle barre grigie sul lato destro e sinistro.



• 14:9

Potete godervi i film (formato immagine 16:9) o i normali programmi TV grazie al modo 14:9. Lo schermo 14:9 è come questo, ma lo schermo 4:3 ingrandito sia verso l'alto e verso il basso che verso destra e verso sinistra.



• Zoom

La selezione riportata di seguito porta a visualizzare l'immagine senza nessuna variazione riempiendo tutto lo schermo. Tuttavia le parti superiore ed inferiore dell'immagine risulteranno tagliate.



• Zoom cinema

Scegliere Cinema Zoom (Zoom cinema) quando si desidera ingrandire l'immagine con le proporzioni corrette. Nota: quando si ingrandisce o si rimpicciolisce l'immagine, quest'ultima potrebbe subire delle distorsioni.

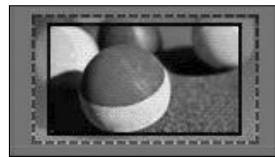

Pulsante ◀ o ▶: Regolare la proporzione di ingrandimento di Cinema Zoom (Zoom cinema). La regolazione è compresa tra 1 e 16.
Pulsante ▼ o ▲: Spostare lo schermo.

! NOTA

- ▶ È possibile selezionare solo 4:3, 16:9 (Wide), 14:9, Zoom, Zoom cinema in modalità Component.
- ▶ È possibile selezionare solo 4:3, Originale, 16:9 (Wide), 14:9, Zoom, Zoom cinema in modalità HDMI.
- ▶ È possibile selezionare solo 4:3, 16:9 (Wide), in modalità RGB-PC, HDMI-PC.
- ▶ Nella modalità DTV/HDMI/Component (superiore a 720p) è disponibile la funzione **Solo ricerca**.
- ▶ In modalità Analogica/AV, Full Wide è disponibile.

PICTURE WIZARD (REGOLAZIONE GUIDATA IMMAGINE)

Questa funzionalità consente di regolare la qualità dell'immagine originale.

Utilizzare questa funzionalità per calibrare la qualità dello schermo regolando il livello di nero, il livello di bianco, ecc. Gli utilizzatori meno esperti possono calibrare la qualità dello schermo seguendo facilmente i singoli passaggi. Quando si regola l'immagine a Low (Bassa), Recommended (Consigliata) o High (Alta), è possibile visualizzare il risultato come esempio.

In modalità RGB-PC/HDMI-PC/DVI-PC, i valori modificati di colore, tinta e nitidezza H/V non sono applicati.

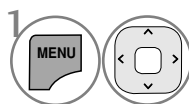

1 Selezionare **IMMAGINE**.

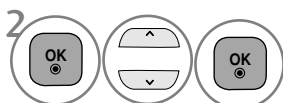

2 Selezionare **Picture Wizard**.

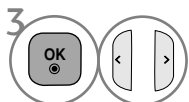

3 Regola **Livello nero, Livello bianco, Colore, Tinta, Nitidezza orizzontale, Nitidezza verticale, Temperatura colore, Contrasto dinamico, Guadagno colore**.

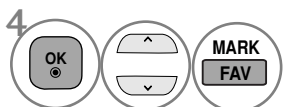

4 Selezionare l'origine dell'ingresso alla quale applicare le impostazioni.



- Se si interrompe la definizione delle impostazioni prima del passaggio finale, le modifiche non verranno applicate.
- Il valore di regolazione viene salvato in **Esperto1**.

- Premere il pulsante **MENU/EXIT** per tornare alla normale visione TV.
- Premere il tasto **BACK** per tornare alla schermata di menu precedente.

CONTROLLO DELLE IMMAGINI

RISPARMIO ENERGETICO

Riduce il consumo del televisore.

L'impostazione predefinita di fabbrica viene regolata al livello di visione comoda in casa.

È possibile aumentare la luminosità dello schermo regolando il livello di risparmio energetico o impostando la modalità Immagine.

Quando si imposta il consumo energetico in modalità MHEG, l'impostazione è applicata dopo essere usciti da MHEG.

Selezionando "Screen off" (Disattiva schermo) mentre si è sintonizzati su una stazione radio, si riduce il consumo energetico.

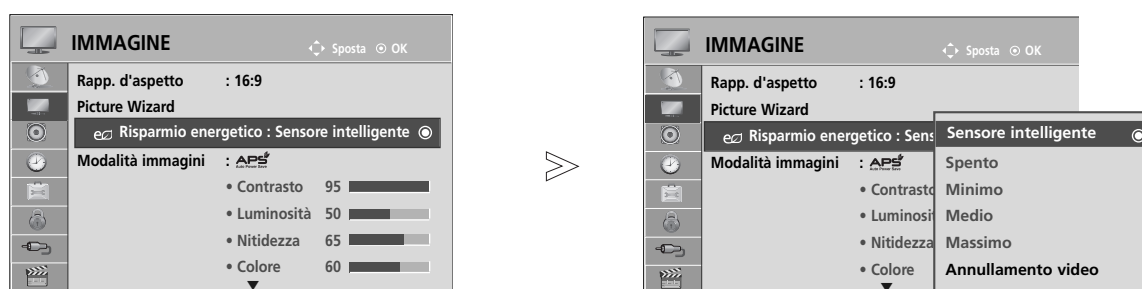

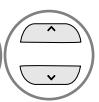
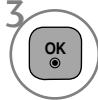
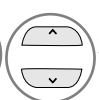
-   Selezionare **IMMAGINE**.
-   Selezionare  **Risparmio energetico**.
-   Selezionare **Sensore intelligente**, **Spento**, **Minimo**, **Medio**, **Massimo** o **Annullamento video**.

- Premere il pulsante **MENU/EXIT** per tornare alla normale visione TV.
- Premere il tasto **BACK** per tornare alla schermata di menu precedente.

- Quando si seleziona Screen Off (Schermo Off), lo schermo viene disattivato in 3 secondi e avvia la funzione Screen Off (Schermo Off). Se non si preme alcun pulsante per 2 ore, l'alimentazione elettrica della TV viene automaticamente disattivata.
- È anche possibile regolare questa funzionalità selezionando il pulsante **Energy Saving** (Risparmio energia) sul telecomando.
- Quando si desidera riattivare la schermata azionare qualsiasi tasto.

IMPOSTAZIONI IMMAGINI PRECONFIGURATE

Modalità immagini - preconfigurazione

- Vivace** Potenziare il contrasto, la luminosità, il colore e la nitidezza per migliorare l'immagine.
- Standard** Lo stato dello schermo più generale.
- APS** Ottimizza il consumo energetico.
- Cinema** Ottimizza il video per guardare i film.
- Sport** Ottimizza il video per guardare gli eventi sportivi.
- Gioco** Ottimizza il video per giocare.

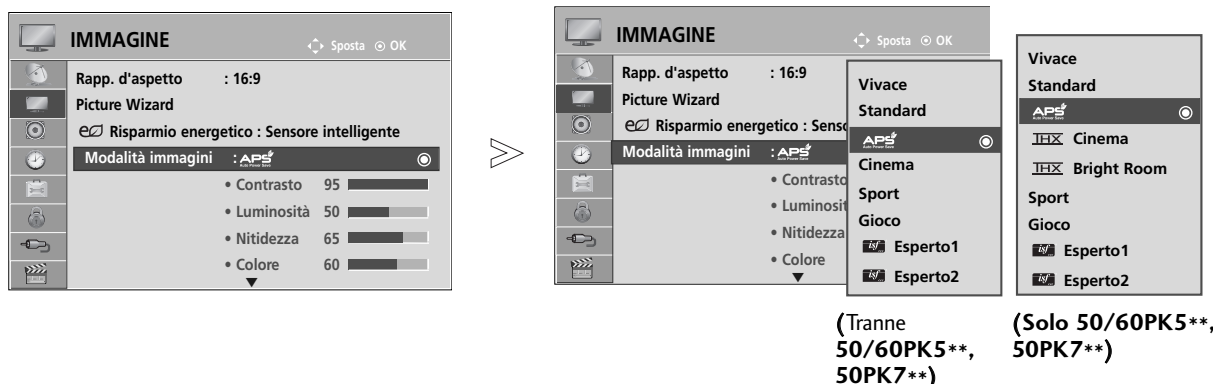

1. Selezionare **IMMAGINE**.
2. Selezionare **Modalità immagini**.
3. Selezionare **Vivace**, **Standard**, **APS**, **Cinema**, **THX Cinema** (Solo 50/60PK5**, 50PK7**), **THX Bright Room** (Solo 50/60PK5**, 50PK7**), **Sport** o **Gioco**.

- Premere il pulsante **MENU/EXIT** per tornare alla normale visione TV.
- Premere il tasto **BACK** per tornare alla schermata di menu precedente.

- La modalità immagini regola la TV per ottenere la migliore visualizzazione delle immagini. Selezionare il valore preimpostato nel menu **Modalità immagini** a seconda della categoria dei programmi.
- Quando è attiva la funzione di sensore intelligente, l'immagine più adatta viene regolata automaticamente sulla base dell'ambiente circostante.
- Potete regolare il Modo Immagine nel menu Q. Menu.
- **Sensore Intelligente** : Regola le immagini in base alle condizioni circostanti.
- **APS (Auto Power Saving)**: massimizza la riduzione dei consumi senza incidere sulla qualità delle immagini.

- **THX Cinema, Bright Room (Stanza luminosa) (solo 50/60PK5**, 50PK7**)**: Questa modalità di qualità cinema fornisce l'esperienza di visione cinematografica a casa. L'utente potrà usufruire del migliore livello di soddisfazione in qualsiasi film senza dovere eseguire regolazioni specifiche. **THX Cinema** fornisce la migliore qualità schermo quando l'ambiente è al buio. **THX Bright Room (Stanza illuminata)** fornisce la migliore qualità schermo quando l'ambiente è luminoso. Quando si seleziona **THX Cinema** o **THX Bright Room**, il formato d'aspetto cambia passando a scansione semplice.
- **THX (Thomlinson Holman's Experiment)** è lo standard di certificazione audio e di THX definito da George Lucas, il regista del film Star Wars e da Thomlinson. Questo è il prodotto da certificare nell'area dello schermo THX e garantisce una qualità dello schermo che supera le specifiche standard sia per l'hardware sia per il software.

CONTROLLO DELLE IMMAGINI

REGOLAZIONE MANUALE DELLE IMMAGINI

Modalità immagini - Opzione utente

Contrasto

Regola il livello del segnale tra il nero e il bianco dell'immagine. È possibile utilizzare Contrast (Contrasto) quando la parte luminosa dell'immagine è satura.

Luminosità

Regola il livello di base del segnale nell'immagine.

Nitidezza

Regola il livello di vivacità dei bordi tra le aree luminose e quelle scure delle immagini.

Più il livello è basso e più l'immagine risulta soft.

Colore

Regola l'intensità di tutti i colori.

Tinta

Regola il bilanciamento tra i livelli di rosso e di verde.

Temperatura colore

Impostare a caldo per aumentare i colori più caldi come il rosso o impostare a freddo per rendere più fredda l'immagine.

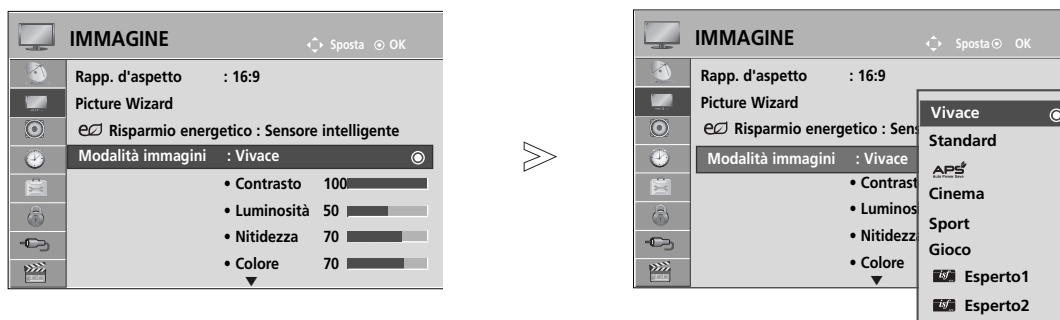

1 Selezionare **IMMAGINE**.

2 Selezionare **Modalità immagini**.

3 Selezionare **Vivace, Standard, APS**, **Cinema, Sport** o **Gioco**.

4 Selezionare **Contrasto, Luminosità, Nitidezza, Colore, Tinta** o **Temperatura colore**.

5 Effettuare le regolazioni necessarie.

- Premere il pulsante **MENU/EXIT** per tornare alla normale visione TV.
- Premere il tasto **BACK** per tornare alla schermata di menu precedente.

! NOTA

- ▶ Non è possibile regolare a livelli desiderati il colore, la nitidezza e la tinta nella modalità RGB/HDMI[PC].
- ▶ Quando si seleziona **Esperto1/2**, è possibile selezionare **Retroillum.**, **Contrasto**, **Luminosità**, **Nitidezza Oriz.**, **Nitidezza Vert.**, **Colore** o **Tinta**.





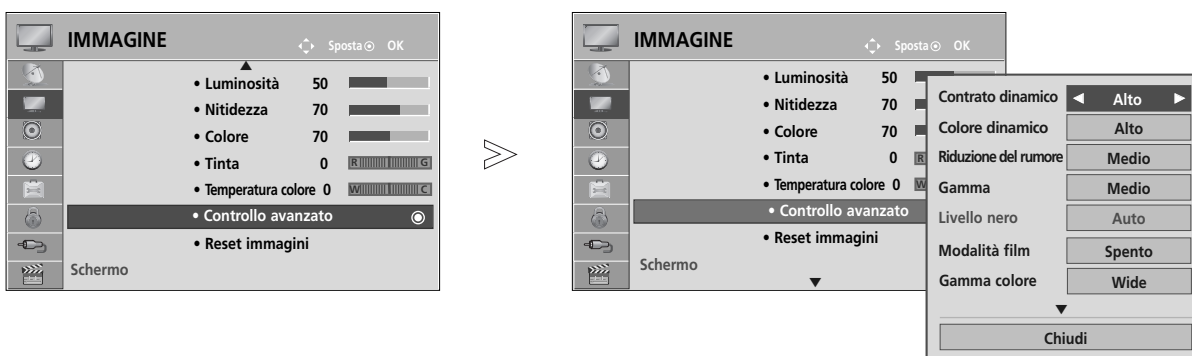

TECNOLOGIA DI MIGLIORAMENTO DELLE IMMAGINI

È possibile calibrare lo schermo per ciascuna modalità Immagine o impostare il valore video in base alla schermata video speciale.

È possibile impostare un valore video diverso per ciascun ingresso.

Per reimpostare lo schermo ai valori predefiniti dopo aver regolato ciascuna modalità video, eseguire a funzione "Reset immagini" per ciascuna modalità di immagine.



-   Selezionare **IMMAGINE**.
-   Selezionare **Controllo avanzato**.
-   Selezionare l'origine desiderata. :
Contrasto dinamico, Colore dinamico, Riduzione del rumore, Gamma, Livello nero, Modalità film, Gamma colore, Ottimizzatore bordi, xvYCC.
(Vedere le pagine da 79 a 80)
-  Effettuare le regolazioni necessarie.

- Premere il pulsante **MENU/EXIT** per tornare alla normale visione TV.
- Premere il tasto **BACK** per tornare alla schermata di menu precedente.









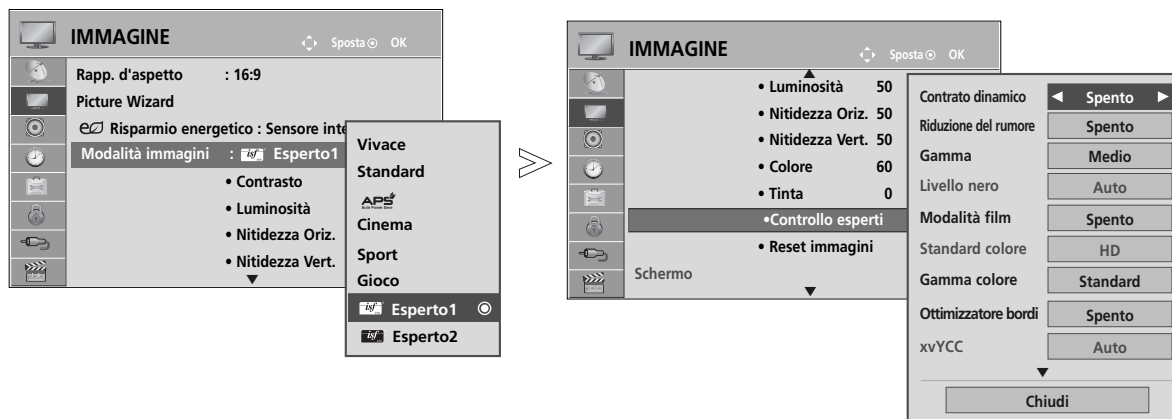





CONTROLLO DELLE IMMAGINI

Controllo avanzato immagine

Con la segmentazione delle categorie, **Esperto1** e **Esperto2** forniscono ulteriori categorie che gli utenti possono usare come desiderato, offrendo al qualità immagine ottimale agli utenti.

Ciò può essere utilizzato per consentire ai professionisti di ottimizzare le prestazioni del televisore con specifici filmati.



- 1   Selezionare **IMMAGINE**.
- 2   Selezionare la ventola **Modalità immagini**.
- 3   Selezionare  **Esperto1** o  **Esperto2**.
- 4   Selezionare **Controllo esperti**.
- 5   Selezionare la sorgente desiderata.
- 6   Effettuare le regolazioni necessarie.

- Premere il pulsante **MENU/EXIT** per tornare alla normale visione TV.
- Premere il tasto **BACK** per tornare alla schermata di menu precedente.

*Articolo non incluso in tutti i modelli.

<p>Contrasto dinamico (Spento/Basso/Alto/Auto(solo modo APS))</p>	<ul style="list-style-type: none"> ■ Regola il contrasto in modo da mantenerlo al livello ottimale, in base alla luminosità dello schermo. L'immagine viene migliorata rendendo più luminose le parti luminose e più scure le parti scure.
<p>Colore dinamico (Spento/Basso/Alto/Medio)</p>	<ul style="list-style-type: none"> ■ Regola i colori dello schermo in modo che risultino più vivaci, intensi e chiari. Questa funzione amplifica le tinte, la saturazione e la luminanza, in modo che il rosso, il blu, il verde e il bianco risultino più vivaci.
<p>Riduzione del rumore (Spento/Basso/Medio/Alto)</p>	<ul style="list-style-type: none"> ■ Riduce i disturbi dello schermo senza compromettere la qualità video.
<p>Gamma (Basso/Medio/Alto)</p>	<ul style="list-style-type: none"> ■ È possibile regolare la luminosità di un'area scura e il livello medio di grigi di un'area dell'immagine. <ul style="list-style-type: none"> • Basso : Rendere più luminosa l'area scura e con un livello medio di grigi dell'immagine. • Medio: Esprimere i livelli dell'immagine originale. • Alto: Rendere più scura l'area scura e con un livello medio di grigi dell'immagine.
<p>Livello nero (Basso/Alto/Auto)</p>	<ul style="list-style-type: none"> • Basso: L'immagine sullo schermo diventa più scura. • Alto: L'immagine sullo schermo diventa più luminosa. • Auto: Realizzazione dei livelli di nero dello schermo con impostazione automatica su Alto o Basso. <ul style="list-style-type: none"> ■ Impostare il livello di nero dello schermo al valore appropriato. ■ Questa funzione consente di selezionare "Basso" o "Alto" nella modalità seguente: AV(NTSC-M), HDMI o Component. In caso contrario il "Livello di nero" è impostato a "Auto".
<p>Modalità film (Acceso/Spento)</p>	<ul style="list-style-type: none"> ■ È possibile guardare i video come al cinema eliminando l'effetto vibrazione. ■ Utilizzare questa funzione per vedere i film.
<p>Gamma colore (Wide/Standard)</p>	<ul style="list-style-type: none"> • Standard : Modalità per riprodurre i colori originali in base allo standard del segnale di ingresso indipendentemente dalle caratteristiche dello schermo. • Wide: Modalità per utilizzare e impostare l'area di colori ricchi dello schermo. ■ MOttimizzare l'utilizzo dell'area del colore che può essere espressa.
<p>Ottimizzatore bordi (Acceso/Spento)</p>	<ul style="list-style-type: none"> ■ Mostra angoli più chiari e distinti, seppur naturali, del video.
<p>xvYCC (Auto/spento/acceso)</p>	<ul style="list-style-type: none"> *Questa funzione non è disponibile su tutti i modelli. ■ Questa è la funzione per esprimere un colore più ricco. ■ Questa funzione è attivata in "Modalità immagini - Cinema, Esperto" quando l'ingresso del segnale xvYCC proviene da HDMI.

CONTROLLO DELLE IMMAGINI

<p>Standard colore (SD/HD)</p>	<ul style="list-style-type: none"> Convert_e il colore di un filmato diverso al colore HD. Questa funzione è impostata per il formato di colore video SD (BT-601) e video HD (BT-709).
<p>Motivo esperto (Spento/Esperto1/Esperto2)</p>	<ul style="list-style-type: none"> Questo è il modello necessario per una regolazione esperta. Questa funzione è attivata in "Modalità immagini - Esperto" quando si assiste a DTV.
<p>Filtro colore (Spento/Rosso/Verde/Blu)</p>	<ul style="list-style-type: none"> Questa è la funzione per filtrare specifici colori del video. È possibile utilizzare il filtro RGB per impostare con precisione la saturazione e la tonalità.
<p>Temperatura colore (Medio/Caldo/Freddo)</p>	<ul style="list-style-type: none"> Questa è la funzione per regolare il colore complessivo dello schermo in base all'aspetto desiderato. <ul style="list-style-type: none"> a. • Metodo : 2 punti <ul style="list-style-type: none"> • Modello: Interno, Esterno • Contrasto Rosso/Verde/Blu, Luminosità Rosso/Verde/Blu: La regolazione è compresa tra -50 e +50. b. • Metodo : 20 punto IRE <ul style="list-style-type: none"> • Modello: Interno / Esterno • IRE (Institute of Radio Engineers) è l'unità per visualizzare la misura del segnale video e può essere impostato tra 5, 10, 15 - 100. È possibile regolare rosso, verde o blu secondo l'impostazione. • Rosso/Verde/Blu: La regolazione è compresa tra -50 e +50.
<p>Sistema di gestione colori</p>	<ul style="list-style-type: none"> Come lo strumento utilizzato dagli esperti per effettuare regolazioni utilizzando i modelli di test, ciò non influisce sugli altri colori, ma può essere utilizzato per regolare selettivamente le 6 aree di colore (Rosso/Verde/Blu/Ciano/Magenta/Giallo). La differenza di colore può non essere distintiva anche quando si effettuano le regolazioni per lo schermo generale. <ul style="list-style-type: none"> ■ Regola Rosso/Verde/Blu/Giallo/Ciano/Magenta. • Colore Rosso/Verde/Blu/Giallo/Ciano/Magenta. La regolazione è compresa tra -30 e +30. • Tinta Rosso/Verde/Blu/Giallo/Ciano/Magenta. La regolazione è compresa tra -30 e +30. ■ Questa funzionalità è disattivata in modalità RGB-PC e HDMI (PC).

PICTURE RESET(RESET IMMAGINI)

Le impostazioni delle modalità delle immagini selezionate vengono riportate alle impostazioni predefinite di fabbrica.

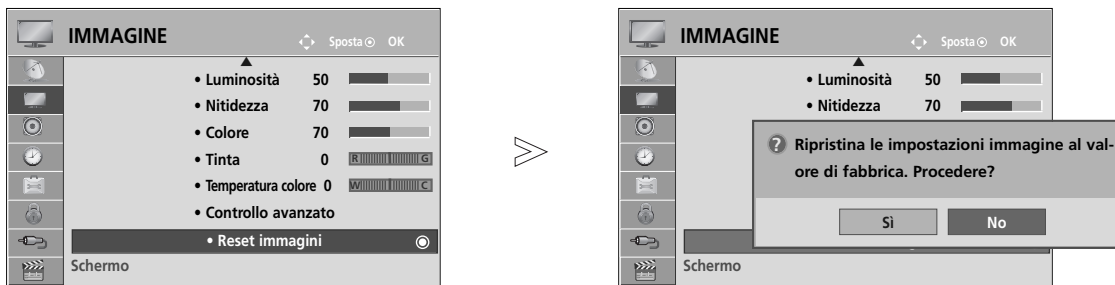

- 1   Selezionare **IMMAGINE**.
- 2   Selezionare **Reset immagini**.
- 3   Selezionare **Sì** o **No**.
- 4  Inizializza il parametro regolato.

- Premere il pulsante **MENU/EXIT** per tornare alla normale visione TV.
- Premere il tasto **BACK** per tornare alla schermata di menu precedente.

CONTROLLO DELLE IMMAGINI

ISM METHOD (RIDUZIONE LATENZA IMMAGINI)

Un'immagine in pausa o fissa visualizzata sullo schermo per un periodo prolungato, risulta in un'immagine fantasma che rimane anche quando l'immagine viene modificata. Evitare di lasciare un'immagine fissa sullo schermo per periodi prolungati.

Orbiter

Orbiter potrebbe permettere la prevenzione delle immagini fantasmi. Tuttavia la soluzione migliore è quella di non consentire a nessuna immagine fissa di essere visualizzata sullo schermo. Per evitare la presenza di immagini permanenti sullo schermo, la schermata si modificherà ogni 2 minuti.

Refresh Colore

Vengono visualizzati mentre si alternano il blocco colore mentre lo schermo si muove leggermente e il pattern bianco. È difficile percepire l'immagine residua, mentre l'immagine residua temporanea è stata rimossa e la struttura colori è in funzione.

Refresh PDP

La pulizia del bianco rimuove le immagini latenti dallo schermo.

Nota: un'immagine troppo latente potrebbe risultare impossibile da eliminare completamente con la Pulizia del bianco.

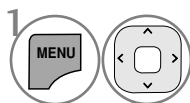
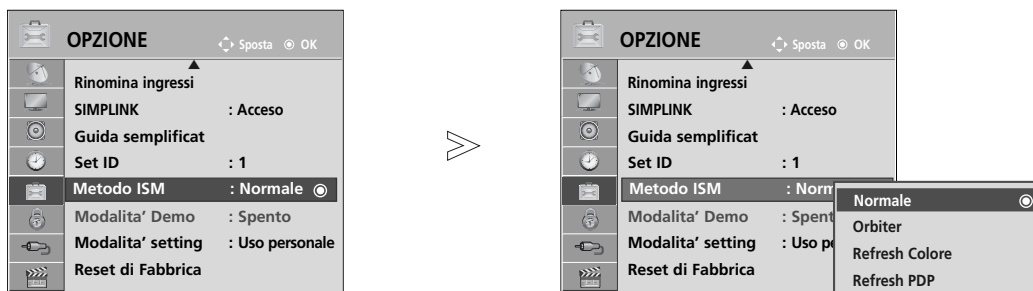

1 Selezionare **OPZIONE**.

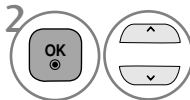

2 Selezionare **Metodo ISM**.

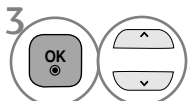

3 Selezionare **Normale, Orbiter, Refresh Colore o Refresh PDP**.



4 Salva.

• Se non è necessario impostare questa funzione, impostare **Normale**.

- Premere il pulsante **MENU/EXIT** per tornare alla normale visione TV.
- Premere il tasto **BACK** per tornare alla schermata di menu precedente.

MODALITÀ DEMO

Visualizza la presentazione per spiegare i diversi logo del televisore.

Non è possibile utilizzare la **Modalità Demo** in modalità **Uso personale**.



In **Demo punto vendita**, la **Modalità Demo** viene attivata automaticamente.

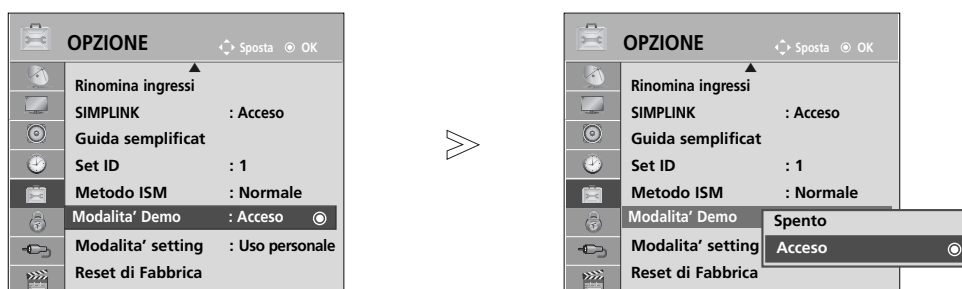

Una volta disattivata la **Modalità Demo** in **Demo punto vendita**, la **Modalità Demo** non verrà eseguita e viene reimpostato soltanto lo schermo.



Lo schermo viene reimpostato automaticamente dopo 5 minuti della modalità Demo.



1   Selezionare **OPZIONE**.

2   Selezionare la **Modalità Demo**.

3   Selezionare **Acceso** per mostrare i diversi logo del televisore.

4  Ritorno alla visualizzazione televisiva.
Se si desidera interrompere la demo, premere un pulsante qualsiasi. (tranne il pulsante **MUTE (SILENZIOSO)**,  + , -)

- Premere il pulsante **MENU/EXIT** per tornare alla normale visione TV.
- Premere il tasto **BACK** per tornare alla schermata di menu precedente.







CONTROLLO DELLE IMMAGINI

IMPOSTAZIONE DELLA MODALITÀ

Si consiglia di impostare il televisore alla modalità "Uso personale" per ottenere le immagini migliori nel proprio ambiente domestico.

La modalità "Demo punto vendita" costituisce l'impostazione ottimale per la visualizzazione nei negozi.



- 1   Selezionare **OPZIONE**.
- 2   Selezionare **Modalita' setting**.
- 3   Selezionare **Demo punto vendita** o **Uso personale**.
- 4  Salva.

- Premere il pulsante **MENU/EXIT** per tornare alla normale visione TV.
- Premere il tasto **BACK** per tornare alla schermata di menu precedente.

CONTROLLO AUDIO E LINGUA

REGOLAZIONE AUTOMATICA DEL VOLUME

Il volume automatico mantiene in modo automatico un livello di volume uniforme anche se si cambia canale.

Poiché ciascuna stazione di trasmissione ha proprie condizioni di segnale, è necessario regolare il volume ogniqualvolta si cambia canale. Questa funzione consente agli utenti di godere di livelli stabili del volume, tramite regolazioni automatiche di ciascun programma.

Se la qualità o il volume del suono non sono del livello desiderato, è preferibile utilizzare un impianto home theater separato o un circuito dedicato per i diversi ambienti dell'utente.



-   Selezionare **AUDIO**.
-   Selezionare **Volume automatico**.
-   Selezionare **Acceso** o **Spento**.

- Premere il pulsante **MENU/EXIT** per tornare alla normale visione TV.
- Premere il tasto **BACK** per tornare alla schermata di menu precedente.

CONTROLLO AUDIO E LINGUA

CLEAR VOICE (VOCE CHIARA) II





Differenziando l'estensione vocale umana dalle altre, aiuta a sentire meglio le voci umane.



- 1   Selezionare **AUDIO**.
- 2   Selezionare **Voce chiara II**.
- 3   Selezionare **Acceso** o **Spento**.

- Se si seleziona "**Acceso**" per l'impostazione **Voce chiara II**, la funzione **Infinite Sound** non potrà funzionare.
- Seleziona i livelli da "-6" a "+6".

Regolazione del livello di Clear Voice selezionando On

- 3   Selezionare **Livello**.
- 4   Effettuare una regolazione desiderata.

- Premere il pulsante **MENU/EXIT** per tornare alla normale visione TV.
- Premere il tasto **BACK** per tornare alla schermata di menu precedente.

IMPOSTAZIONI AUDIO PRECONFIGURATE - MODALITÀ AUDIO

È possibile selezionare le impostazioni sonore preferite: Standard, Musica, Cinema, Sport o Gioco ed è possibile regolare inoltre Acuti e Bassi.

La modalità audio consente di apprezzare la migliore qualità audio senza nessuna regolazione specifica perché il televisore imposta le opzioni audio adeguate in base ai contenuti del programma.

Standard, Musica, Cinema, Sport e Gioco sono impostazioni predefinite per una qualità ottimale del suono.

Standard	Offre suoni di qualità standard.
Musica	Ottimizza i suoni per ascoltare la musica.
Cinema	Ottimizza i suoni per guardare i film.
Sport	Ottimizza i suoni per guardare gli eventi sportivi.
Gioco	Ottimizza i suoni per giocare.

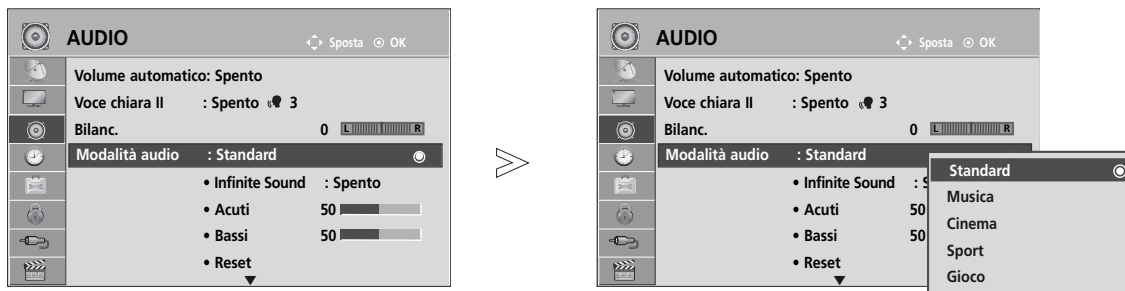

1   Selezionare **AUDIO**.

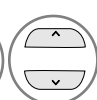
2   Selezionare **Modalità audio**.

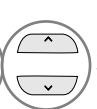
3   Selezionare **Standard, Musica, Cinema, Sport o Gioco**.

• Potete regolare il **Modalità audio** nel menu **Q. Menu**.

- Premere il pulsante **MENU/EXIT** per tornare alla normale visione TV.
- Premere il tasto **BACK** per tornare alla schermata di menu precedente.

CONTROLLO AUDIO E LINGUA

REGOLAZIONE DELLE IMPOSTAZIONI AUDIO - MODALITÀ UTENTE

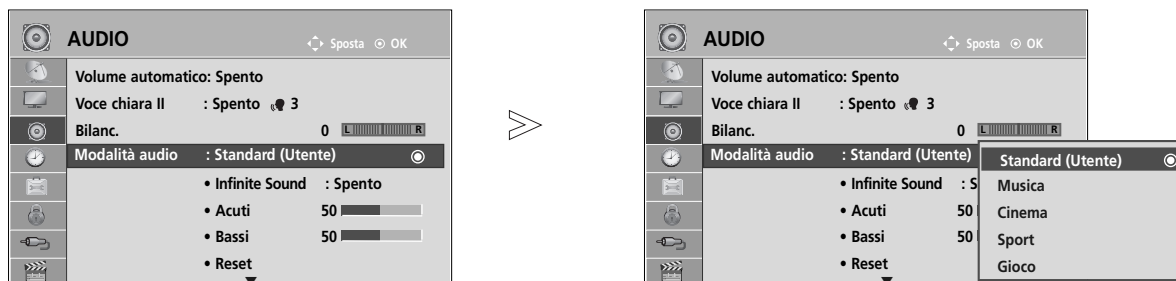

-   Selezionare **AUDIO**.
-   Selezionare **Modalità audio**.
-   Selezionare **Standard, Musica, Cinema, Sport o Gioco**.
-   Selezionare **Acuti e Bassi**.
-   Impostare il livello audio desiderato.

- Premere il pulsante **MENU/EXIT** per tornare alla normale visione TV.
- Premere il tasto **BACK** per tornare alla schermata di menu precedente.

INFINITE SOUND

Selezionare questa opzione per ottenere suoni realistici.

-   Selezionare **AUDIO**.
-   Selezionare **Infinite Sound**.
-   Selezionare **Acceso o Spento**.

Infinite Sound : Infinite Sound è una tecnologia di elaborazione sonora proprietaria LG brevettata proprietari che ricerca la coinvolgente impronta sonora 5.1 surround sound con due altoparlanti anteriori

- Premere il pulsante **MENU/EXIT** per tornare alla normale visione TV.
- Premere il tasto **BACK** per tornare alla schermata di menu precedente.

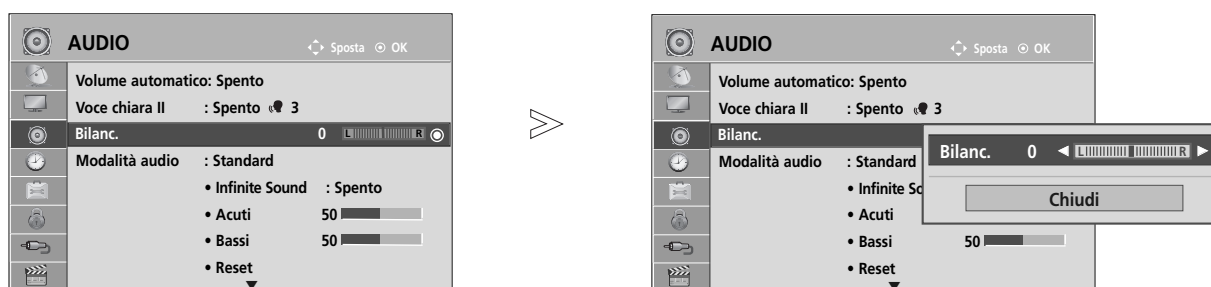

BILANC

È possibile regolare il bilanciamento audio dei diffusori ai livelli desiderati.



1   Selezionare **AUDIO**.

2   Selezionare **Bilanc..**

3   Effettuare una regolazione desiderata.

- Premere il pulsante **MENU/EXIT** per tornare alla normale visione TV.
- Premere il tasto **BACK** per tornare alla schermata di menu precedente.

CONTROLLO AUDIO E LINGUA

CONFIGURAZIONE ACCESO/OFF DIFFUSORI TV

Potete regolare lo stato degli altoparlanti interni.

In **AV1**, **AV2**, **AV3** (Tranne 42/50PJ2**, 50/60PK2**), **COMPONENT**, **RGB** (Tranne 42/50PJ2**, 50/60PK2**) o **HDMI** con cavo HDMI a DVI, l'altoparlante della TV può essere operativo anche in assenza di segnale video.

Se si desidera utilizzare il sistema stereo hi-fi esterno, disattivare i dif-fusori interni dell'apparecchiatura.

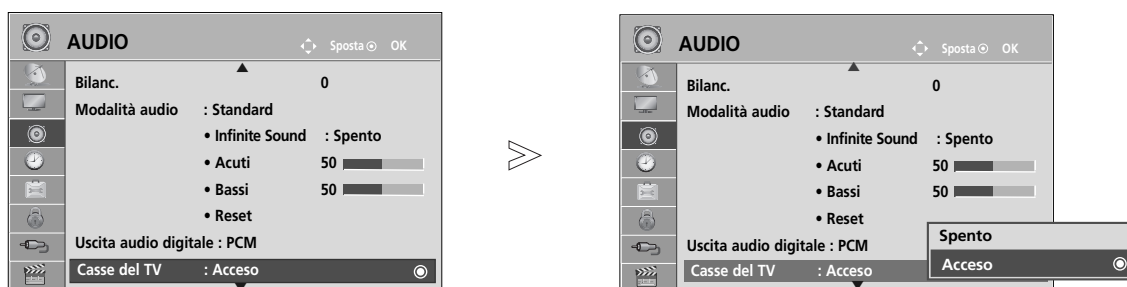

- 1   Selezionare **AUDIO**.
- 2   Selezionare **Casse del TV**.
- 3   Selezionare **Acceso** o **Spento**.

- Premere il pulsante **MENU/EXIT** per tornare alla normale visione TV.
- Premere il tasto **BACK** per tornare alla schermata di menu precedente.



! NOTA

- ▶ Quando l'altoparlante del televisore è disattivato, mentre l'home theater del Simplink è in funzione, l'uscita del suono passa automaticamente all'altoparlante dell'home theater, tuttavia, quando l'altoparlante viene acceso, il suono viene emesso da questo.
- ▶ Alcuni menu in AUDIO sono disattivati se TV Speaker (Altoparlante del televisore) è disattivato.

IMPOSTAZIONE AUDIO DTV (SOLO MODALITÀ DIGITALE)

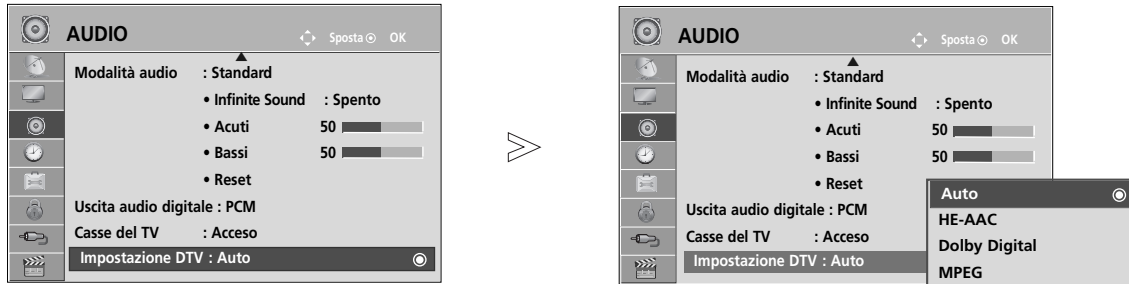
Quando in un segnale in ingresso sono presenti diversi tipi di audio, grazie a questa funzione è possibile isolarne il tipo.



- 1   Selezionare **AUDIO**.
- 2   Selezionare **Impostazione DTV** .
- 3   Selezionare **Auto, HE-AAC, Dolby Digital o MPEG**.

- Premere il pulsante **MENU/EXIT** per tornare alla normale visione TV.
- Premere il tasto **BACK** per tornare alla schermata di menu precedente.

- **Auto:** Seleziona automaticamente la sorgente audio seguendo l'ordine **HE-AAC > Dolby Digital > MPEG**.
- **HE-AAC, Dolby Digital, MPEG:** Consente all'utente di selezionare il tipo di audio desiderato.
Se si seleziona **MPEG**, sarà sempre trasmesso **MPEG**.
Se **MPEG** non è supportato, saranno selezionati nell'ordine **HE-AAC e Dolby Digital**.
- vedere a p. 98 (Lingua audio Selection)

CONTROLLO AUDIO E LINGUA

SELEZIONE DELL'USCITA AUDIO DIGITALE

Questa funzione consente di selezionare l'uscita audio digitale preferita. L'impianto è in grado di generare l'audio Dolby Digital solo nei canali che trasmettono l'audio di questo tipo.

Quando è disponibile Dolby, selezionando Auto nel menu Digital Audio Out (Uscita audio digitale) imposterà l'uscita SPDIF(Sony Philips Digital InterFace) a Dolby Digital.

Se nel menu dell'uscita audio digitale è selezionato Auto quando dolby digital non è disponibile, l'uscita SPDIF sarà PCM (Pulse-code modulation).

Anche se è stato impostato sia Dolby Digital che la lingua dell'audio in un canale che trasmette l'audio Dolby Digital, sarà riprodotto solo quest'ultimo formato.

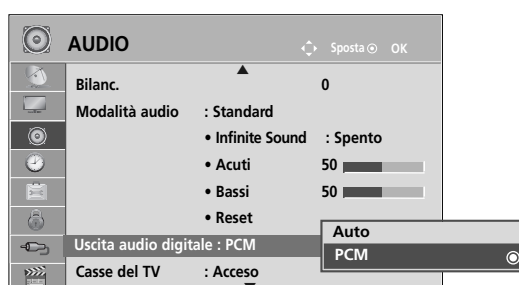

- 1   Selezionare **AUDIO**.
- 2   Selezionare **Uscita audio digitale**.
- 3   Selezionare **Auto** o **PCM**.



Prodotto su licenza concessa da Dolby Laboratories. "Dolby" ed il simbolo a doppia D sono marchi di fabbrica di Dolby Laboratories.

- È possibile che in modalità HDMI alcuni lettori DVD non riproducano l'audio SPDIF. In questo caso, impostare l'uscita dell'audio digitale del lettore DVD su PCM. (In HDMI, DOLBY DIGITAL PLUS non è supportato.)

Elemento	Ingresso audio	Uscita audio digitale
Auto (Altoparlante attivo)	MPEG Dolby Digital Dolby Digital Plus HE-AAC	PCM Dolby Digital Dolby Digital PCM
Auto (Altoparlante disattivo)	MPEG Dolby Digital Dolby Digital Plus HE-AAC	PCM Dolby Digital Dolby Digital Dolby Digital
PCM	PCMM	PCM

- Premere il pulsante **MENU/EXIT** per tornare alla normale visione TV.
- Premere il tasto **BACK** per tornare alla schermata di menu precedente.

AUDIO RESET

Le impostazioni della modalità Audio selezionato vengono riportate alle impostazioni predefinite di fabbrica.

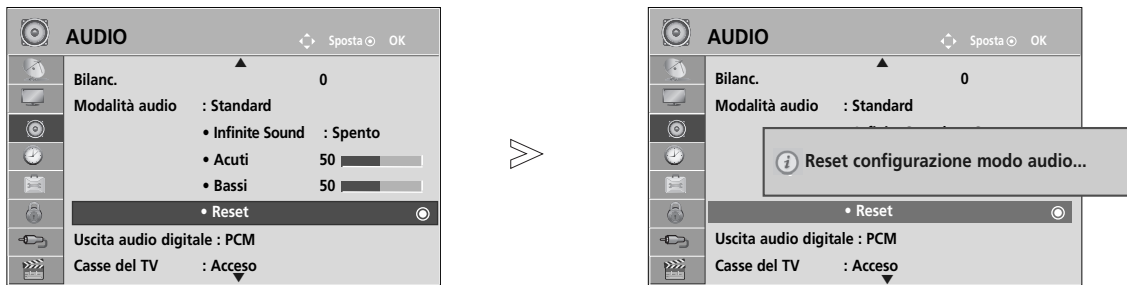

- 1   Selezionare **AUDIO**.
- 2   Selezionare **Reset**.
- 3  Inizializza il parametro regolato.

- Premere il pulsante **MENU/EXIT** per tornare alla normale visione TV.
- Premere il tasto **BACK** per tornare alla schermata di menu precedente.





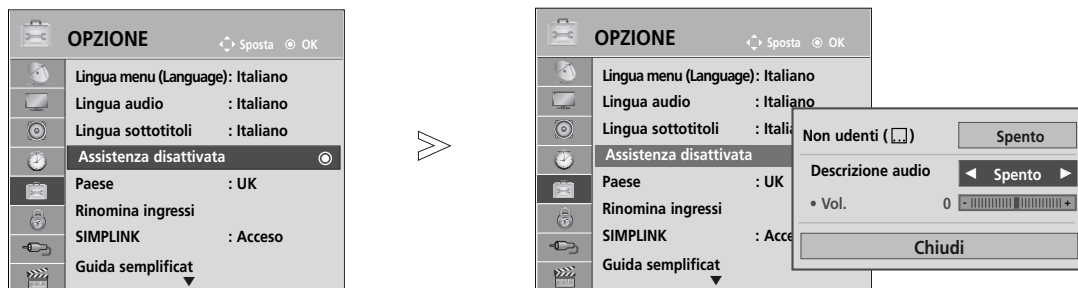

CONTROLLO AUDIO E LINGUA

DESCRIZIONE AUDIO (SOLO MODALITÀ DIGITALE)

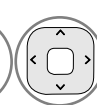

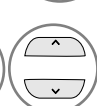
Questa funzione è per i ciechi e fornisce un audio che descrive la situazione corrente in un programma televisivo, oltre all'audio di base.

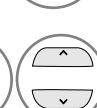
Quando è selezionato Audio Description On (Descrizione audio attiva), l'audio di base e la descrizione audio sono forniti soltanto per i programmi che dispongono di Descrizione audio.

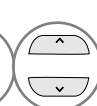

- 1   Selezionare **OPZIONE**.
- 2   Selezionare **Assistenza disattivata**.
- 3   Selezionare **Descrizione audio**.
- 4   Selezionare **Acceso** o **Spento**.

Regolazione del volume della descrizione audio selezionando On

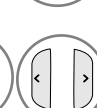
- 5   Selezionare **Vol..**
- 6   Effettuare una regolazione desiderata.

- Premere il pulsante **MENU/EXIT** per tornare alla normale visione TV.
- Premere il tasto **BACK** per tornare alla schermata di menu precedente.

Stereo/Doppia ricezione (solo modalità analogica)

Quando viene selezionato un programma, le informazioni relative all'audio per la stazione appare con il numero di programma e il nome dell'emittente.



Broadcast	Display sullo schermo
Mono	MONO
Stereo	STEREO
Dual	DUAL I, DUAL II, DUAL I+II

■ SELEZIONE MONO

Se il segnale stereo è debole nella ricezione stereo, potete passare alla ricezione mono. Nella modalità mono viene migliorata la nitidezza dell'audio. Per tornare allo stereo.

■ SELEZIONE DELLINGUAGGIO PER LE EMITTENTI IN DUE LINGUE

Se un programma può essere ricevuto in due lingue (doppia lingua) potete passare a DUAL I, DUAL II oppure DUAL I+II.

- DUAL I invia agli altoparlanti la lingua primaria dell'emittente.
- DUAL II invia agli altoparlanti la seconda lingua dell'emittente.
- DUAL I+II invia la prima lingua ad un altoparlante e la seconda all'altro.

CONTROLLO AUDIO E LINGUA

Ricezione NICAM (solo modalità analogica)

Se il vostro display al plasma è dotato di sintonizzazione PDP per la ricezione NICAM, può ricevere il suono digitale ad alta qualità NICAM.

L'uscita audio può essere selezionata in conformità al tipo di trasmissione ricevuta.

-
- 1 Se si riceve **NICAM** mono, è possibile selezionare **NICAM MONO** o **MONO**.

 - 2 Se si riceve **NICAM** stereo è possibile selezionare **NICAM STEREO** o **MONO**.
Se il segnale stereo è debole, commutate in mono.

 - 3 Se si riceve **NICAM** dual è possibile selezionare **NICAM DUAL I**, **NICAM DUAL II** o **NICAM DUAL I+II** o **MONO**.
-

Selezione dell'uscita audio degli speaker

Nel modo AV, Component, RGB o HDMI potete selezionare l'uscita audio per gli altoparlanti destro e sinistro.

Selezionare l'uscita audio.

- L+R:** Segnale audio dall'ingresso audio L (sinistro) viene inviato all'altoparlante sinistro e il segnale audio dall'ingresso audio R (destro) viene inviato all'altoparlante destro.
- L+L:** Il segnale audio dall'ingresso audio L (sinistro) viene inviato all'altoparlante destro e a quello sinistro.
- R+R:** Il segnale audio dall'ingresso audio R (destro) viene inviato all'altoparlante destro e a quello sinistro.

SELEZIONE DELLA LINGUA DEI MENU / DEL PAESE A SCHERMO

La guida all'installazione viene visualizzata sullo schermo del televisore quando si effettua la prima accensione.

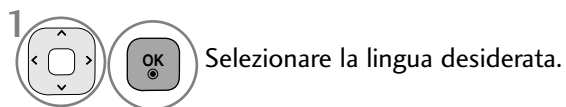

* Se si desidera modificare la selezione della lingua / del paese

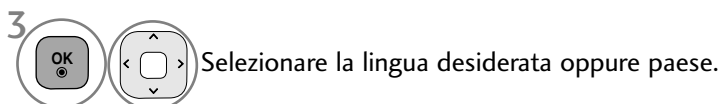

- Premere il pulsante **MENU/EXIT** per tornare alla normale visione TV.
- Premere il tasto **BACK** per tornare alla schermata di menu precedente.

! NOTA

- ▶ Se non si chiude la **Guida all'installazione** premendo il tasto **BACK** o il timeout della visualizzazione OSD (On Screen Display), riapparirà ripetutamente all'accensione dell'unità.
- ▶ Se si seleziona in codice paese sbagliato, il televideo potrebbe non essere mostrato e non funzionare correttamente.
- ▶ La funzione CI (Interfaccia comune) può non essere applicata sulla base del paese in cui avviene la trasmissione.
- ▶ I pulsanti della modalità di controllo DTV possono non essere funzionanti dipendendo dalle condizioni di trasmissione del vostro paese.
- ▶ Nei paesi in cui le regole delle trasmissioni digitali non sono fissate, alcune funzioni DTV possono non funzionare dipendendo dalle circostanze di trasmissione digitale.
- ▶ L'impostazione paese "UK" deve essere attivata solo in UK.
- ▶ Se l'impostazione del paese è "--", sono disponibili i programmi a trasmissione standard digitale cavo/terrestre europei ma alcune funzioni DTV potrebbero non funzionare correttamente.

CONTROLLO AUDIO E LINGUA

SELEZIONE DELLA LINGUA (SOLO MODALITÀ DIGITALE)

La funzione audio consente di selezionare la lingua preferita per l'audio. Se i dati audio nella lingua selezionata non vengono trasmessi, viene riprodotto l'audio in lingua predefinita.

Utilizzare la funzione dei sottotitoli quando sono trasmesse due o più lingue dei sottotitoli. Se i dati dei sottotitoli nella lingua selezionata non vengono trasmessi, vengono riprodotti i sottotitoli in lingua predefinita.

Quando le lingue selezionate come lingua primaria per la lingua audio e lingua dei sottotitoli non sono supportate, potete selezionare una lingua nella categoria secondaria.





- 1   Selezionare **OPZIONE**.
- 2   Selezionare **Lingua audio o Lingua sottotitoli**.
- 3   Selezionare la lingua desiderata.
- 4  Salva.

- 1   Selezionare **OPZIONE**.
- 2   Selezionare **Disabled Assistance**.
- 3   Selezionare **Non udenti (□□)**.
- 4   Selezionare **Acceso o Spento**.



- Premere il tasto **BACK** per tornare alla schermata di menu precedente.

< Lingua audio Selection >

- Quando sono trasmesse due o più lingue, è possibile selezionare quella desiderata.





- 1   Selezionare **Audio**
- 2   selezionare una lingua audio.



< Selezione lingua sottotitoli >

- Quando sono trasmesse due o più lingue di sottotitoli, è possibile selezionare la lingua con il tasto SUBTITLE del telecomando.
- Premere il tasto   per selezionare la lingua dei sottotitoli.



- L'audio/sottotitoli possono essere visualizzati in forma più semplice con da 1 a 3 caratteri trasmessi dal service provider.
- Quando si seleziona l'audio supplementare (audio per "non udenti/vedenti") potrebbe essere trasmesso una parte dell'audio principale.

Informazioni OSD lingua audio

Display	Stato
N.A	Non disponibile
MPEG	Audio MPEG
 D	Audio Dolby Digital
	Audio per "non vedenti"
	Audio per "non udenti"
 D+	Audio Dolby Digital Plus
	Audio AAC

- 3   selezionare L+R, L+L oppure R+R.

Informazioni OSD lingua sottotitoli

Display	Stato
N.A	Non disponibile
	Sottotitoli teletext
	Sottotitoli per "non udenti"

IMPOSTAZIONE ORA

CONFIGURAZIONE DELL'OROLOGIO





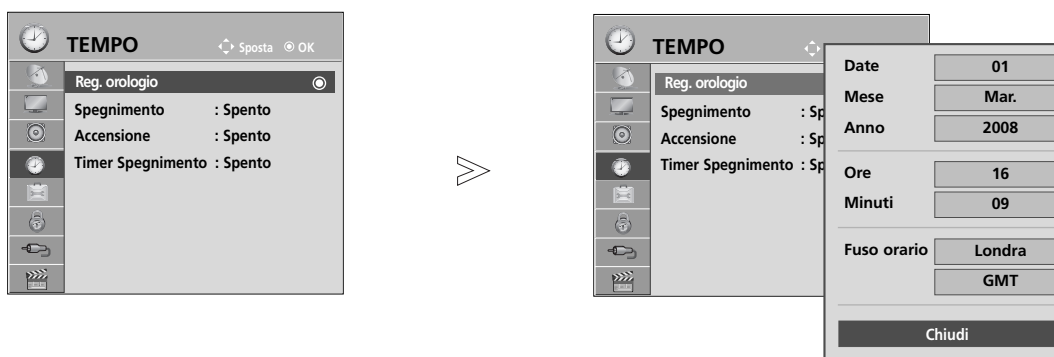

L'orologio viene impostato in modo automatico quando si riceve il segnale digitale. (È possibile impostare l'orologio se la TV non dispone del segnale DTV).

Dovete regolare correttamente l'orario prima di utilizzare la funzione on/off temporizzata.

Quando si seleziona una città di un fuso orario, l'orario del TV viene impostato delle informazioni dell'orari in base alle informazioni sul fuso orario e sul GMT (Greenwich Mean Time [orario medio di Greenwich]) che si riceve con il segnale di trasmissione quando l'orario viene impostato in modo automatico da un segnale digitale.

Quando l'orologio è impostato in modalità DTV, non è possibile regolare l'ora, tuttavia se il nome della città nel Fuso orario è stato modificato in offset, l'orario può essere modificato di 1 ora.



-   Selezionare **TEMPO**.
-   Selezionare **Reg. orologio**.
-   Selezionare anno, mese, data, ora o l'opzione Time Zone (Fuso orario).
-  Impostare anno, mese, data, ora o l'opzione Time Zone (Fuso orario).

- Premere il pulsante **MENU/EXIT** per tornare alla normale visione TV.
- Premere il tasto **BACK** per tornare alla schermata di menu precedente.

IMPOSTAZIONE ORA

IMPOSTAZIONE TIMER ON/OFF AUTOMATICO

Il Timer Off automaticamente spegne il Tv in Stand By trascorso il tempo preselezionato.



Due ore dopo che l'apparecchio si è acceso grazie alla funzione di accensione automatica verrà automaticamente riportato nel modo "Standby" (Attesa), se non viene premuto nessun tasto.

Una volta che è stato programmato, il timer farà accendere e spegnere tutti i giorni l'apparecchio agli orari prestabiliti.

La funzione "off-timer" (spegnimento) sostituisce la funzione "on-timer" (accensione) se sono state regolate alla stessa ora.

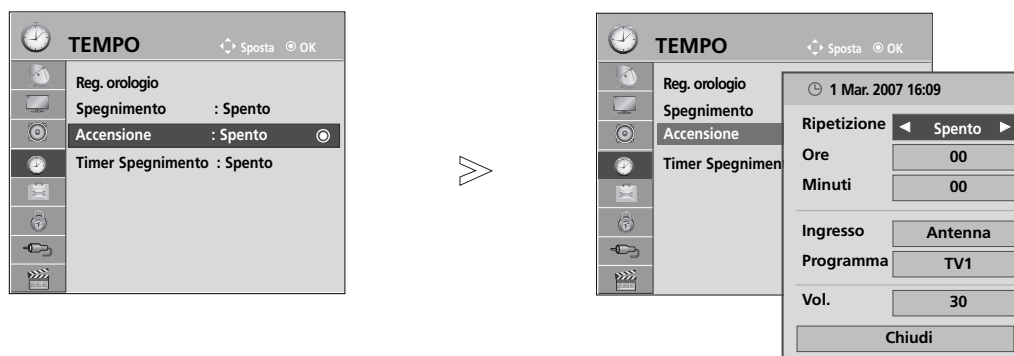
Il monitor deve essere in "Standby" perche la funzione "on-timer" possa attivarsi.

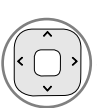

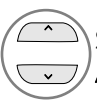
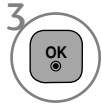
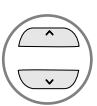
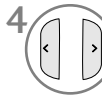
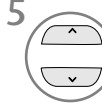
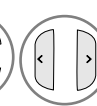
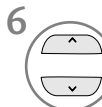
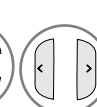
-   Selezionare **TEMPO**.
-   Selezionare **Spegnimento** o **Accensione**.
-   Selezionare **Ripetizione**.
-  Selezionare **Spento**, **Una volta**, **Quotidiano**, **Lun.-Ven.**, **Lun.-Sab.**, **Sab.-Dom.** o **Dom.**.
-   Impostare l'ora.
-   Impostare i minuti correnti

- Per cancellare la funzione **Spegnimento /Accensione** Timer, selezionare **Spento**.
 - **Solo per la funzione Accensione**
-  Selezionare **Ingresso**.
 -  Selezionare la sorgente di ingresso.
 -   Selezionare il programma
 -   Regolare il livello del volume all'accensione.

- Premere il pulsante **MENU/EXIT** per tornare alla normale visione TV.
- Premere il tasto **BACK** per tornare alla schermata di menu precedente.

IMPOSTAZIONE TIMER SLEEP

Non è necessario ricordare di spegnere l'impianto prima di andare a dormire.

Il timer di spegnimento imposta l'impianto in modalità standby in modo automatico una volta trascorso il tempo precedentemente impostato.

1  Selezionare **Timer Spegnimento**.

2  Selezionare **Spento, 10, 20, 30, 60, 90, 120, 180 o 240 min..**

- Se spegnete l'apparecchio, la funzione viene annullata.
- Potete anche regolare il **Timer Spegnimento** nel menu **TEMPO**.

CONTROLLO GENITORI/CLASSIFICAZIONI

IMPOSTAZIONE DELLA PASSWORD E SISTEMA DI BLOCCOA

Se si digita la password per la prima volta, premere '0', '0', '0', '0' nel telecomando.



Quando si seleziona come paese la Francia, la password non è '0', '0', '0', '0' bensì '1', '2', '3', '4'.

Quando si seleziona come paese la Francia, la password non può essere impostata come '0', '0', '0', '0'.

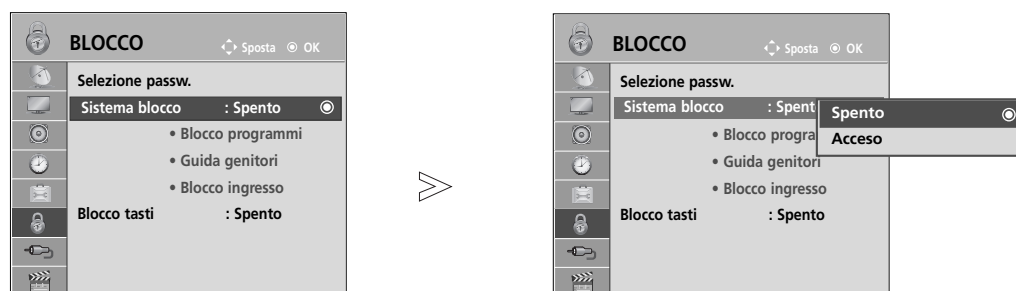
Se un canale è bloccato, immettere la password per bloccarlo temporaneamente.



1   Selezionare **BLOCCO**.

2   Selezionare **Sistema blocco**.

3   Selezionare **Acceso**.

4    Impostare la password.

5  Inserire un password di 4 caratteri.
Assicurarsi che questo numero non venga dimenticato!
Inserire nuovamente la password come conferma.

• Se si è dimenticata la password, premere '0', '3', '2', '5' sul telecomando.

- Premere il pulsante **MENU/EXIT** per tornare alla normale visione TV.
- Premere il tasto **BACK** per tornare alla schermata di menu precedente.

BLOCCO DEL PROGRAMMA

Blocca i programmi che non desiderate vedere oppure che non volete vengano visti dai vostri bambini.

È disponibile per l'uso di questa funzione in Sistema di blocco "Acceso".

Per vedere un programma bloccato digitare la password.



- 1   Selezionare **BLOCCO**.
- 2   Selezionare **Blocco programmi**.
- 3  Attivare il **Blocco programmi**.
- 4   Selezionare un programma da bloccare.

- Premere il pulsante **MENU/EXIT** per tornare alla normale visione TV.
- Premere il tasto **BACK** per tornare alla schermata di menu precedente.

CONTROLLO GENITORI/CLASSIFICAZIONI

CONTROLLO DEI GENITORI (SOLO MODALITÀ DIGITALE)

Questa funzione si attiva in base alle informazioni provenienti dall'emittente. Quindi se il segnale presenta informazioni errate, questa funzione non risulta operativa.

È necessaria una password per accedere a questo menu.

Questo impianto è programmato per ricordare su quale opzione è stato impostato l'ultima volta anche una volta spento.

Impedisce ai bambini di guardare un certo tipo di programmi, sulla base dei limiti di classificazione impostati.

Per vedere un programma speciale digitare la password.

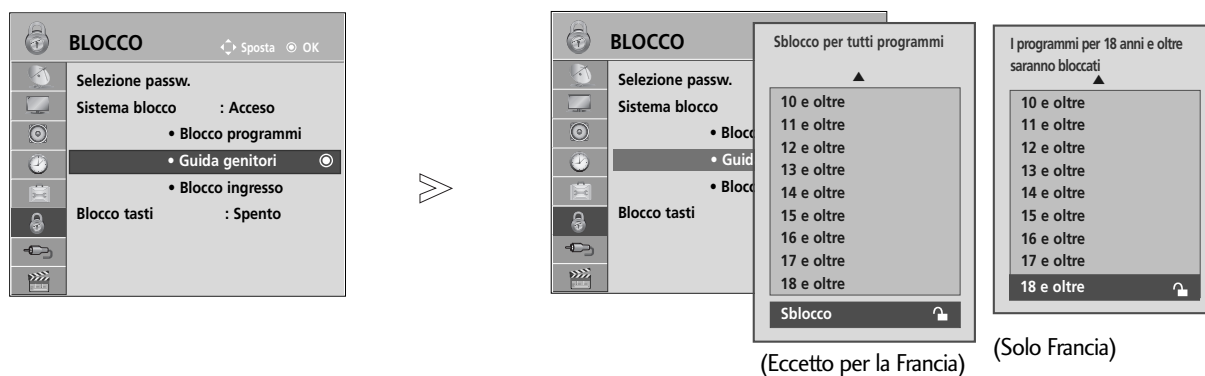

-   Selezionare **BLOCCO**.
-   Selezionare **Guida genitori**.
-   Effettuare le regolazioni necessarie.
-  Salva.

- Premere il pulsante **MENU/EXIT** per tornare alla normale visione TV.
- Premere il tasto **BACK** per tornare alla schermata di menu precedente.

BLOCCO INGRESSO ESTERNO

Consente di bloccare un ingresso.

È disponibile per l'uso di questa funzione in **Sistema blocco "Acceso"**.



1. Selezionare **BLOCCO**.
2. Selezionare **Blocco ingresso**.
3. Selezionare l'origine.
4. Selezionare **Acceso** o **Spento**.
5. Salva.

- Premere il pulsante **MENU/EXIT** per tornare alla normale visione TV.
- Premere il tasto **BACK** per tornare alla schermata di menu precedente.

CONTROLLO GENITORI/CLASSIFICAZIONI

BLOCCO TASTI

E' possibile regolare il televisore in modo che si possa farlo funzionare solo attraverso il telecomando. I bambini non possono quindi guardare quello che vogliono, senza il consenso dei genitori.



- 1   Selezionare **BLOCCO**.
- 2   Selezionare **Blocco tasti**.
- 3   Selezionare **Acceso** o **Spento**.
- 4  Salva.

- Quando attivate il **Blocco tasti 'Acceso' [blocco pulsanti attivo]**, se il monitor viene spento con il telecomando, premete il tasto ⏻ / **I**, **INPUT**, **P** \wedge \vee del monitor o **POWER**, **INPUT**, **P** \wedge \vee del telecomando.
- Quando attivate la funzione **Blocco tasti Acceso [blocco pulsanti attivo]**, se viene premuto un tasto qualsiasi del pannello frontale, sullo schermo appare l'indicazione  **Blocco tasti acceso**.

- Premere il pulsante **MENU/EXIT** per tornare alla normale visione TV.
- Premere il tasto **BACK** per tornare alla schermata di menu precedente.

TÉLÉTEXTE

Lo slot Common Interface non è presente in tutte le nazioni di importazione dei prodotti.

Il Televideo è un servizio gratuito fornito da numerose stazioni televisive che danno in tempo reale notizie, meteo, programmi televisivi, prezzi e altri argomenti.

Il decodificatore di televideo del display al plasma può sostenere i sistemi SIMPLE, TOPe FASTEXT. SIMPLE (televideo standard) consiste in un numero di pagine che vengono selezionate digitando direttamente il numero di pagina corrispondente. TOPe FASTEXT sono metodi più moderni e permettono una selezione facile e veloce delle informazioni contenute nel televideo.

ACCENSIONE/SPEGNIMENTO

Premete il tasto **TEXT** per portarvi su questa funzione.

La pagina iniziale o quella finale appare sullo schermo. Due numeri di pagina, il nome della stazione televisiva, la data e l'ora appaiono sullo schermo nel titolo. Il primo numero della pagina indica la vostra selezione, mentre il secondo mostra la pagina che appare in quel momento sullo schermo.

Premete il tasto **TEXT** per spegnere il televideo.

TESTO SIMPLE [SEMPLICE]

■ elezione della pagina

- 1 Digitate il numero di pagina desiderato, un numero a tre cifre, per mezzo dei tasti NUMERICI. Se durante la selezione premete un tasto sbagliato, dovete completare le tre cifre e poi digitare il numero di pagina corretto.
- 2 Il tasto **P** \wedge \vee può anche essere utilizzato per selezionare la pagina precedente o quella successiva.

TESTO TOP [IN ALTO]

La guida all'utilizzatore fa apparire in alto sullo schermo quattro campi colorati: rosso, verde, giallo e blu. Il campo giallo denota il prossimo gruppo e quello blu indica il blocco successivo.

■ Selezione Blocco, Gruppo, Pagina

- 1 Con il tasto blu potete procedere di blocco in blocco.
- 2 Utilizzate il tasto giallo per procedere al prossimo gruppo con la funzione automatica al blocco successivo.
- 3 Con il tasto verde potete procedere alla pagina successiva esistente con la funzione automatica al gruppo successivo. (In alternativa potete utilizzare il tasto **P** \wedge .
- 4 Il tasto rosso permette di tornare alla selezione precedente. (In alternativa potete utilizzare il tasto **P** \vee .

■ Selezione diretta della pagina

Corrisponde alla funzione SIMPLE text vi permette di selezionare una pagina digitando le tre cifre corrispondenti per mezzo della tastiera numerica con la funzione TOP.

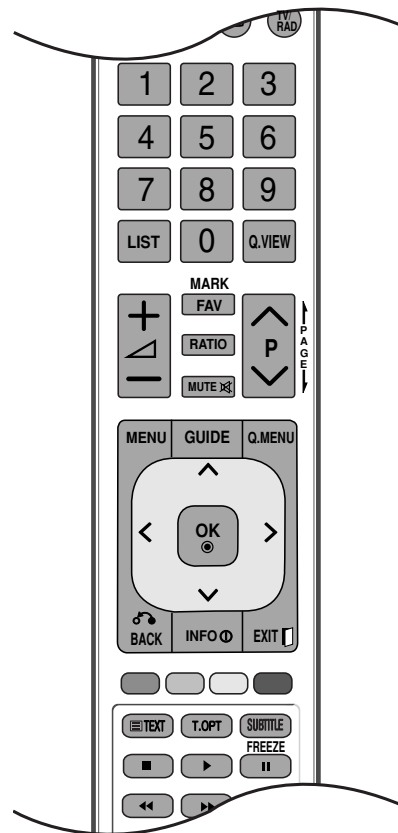

FASTTEXT [TESTO VELOCE]

Le pagine del televideo sono codificate in colore lungo la parte bassa dello schermo e vengono selezionate premendo il tasto colorato corrispondente.

■ Selezione della pagina

- 1 Premere il pulsante **T.OPT** e quindi il pulsante $\wedge \vee$ per selezionare  menu. Visualizza la pagina indice.
- 2 Potete selezionare le pagine che sono codificate in colore lungo la linea inferiore con i tasti dello stesso colore.
- 3 Corrisponde alla funzione SIMPLE text e vi permette di selezionare una pagina digitando le tre cifre del numero di pagina per mezzo della tastiera numerica, con la funzione FASTEXT.
- 4 Il tasto **P** $\wedge \vee$ può essere utilizzato per selezionare la pagina precedente e quella seguente.

FUNZIONI SPECIALI DEL TELETEXT

- Premere il pulsante **T. OPT** e quindi il pulsante $\wedge \vee$ uso per selezionare il menu **Opzioni Testo**.



■ Indice

Selezionare ciascuna pagina dell'indice.



■ Tempo

Durante la visione di un programma TV, selezionare questo menu per visualizzare l'ora nell'angolo superiore destro dello schermo.

Con la funzione televideo, premete questo tasto per selezionare un numero di sotto pagina. Il numero di sotto pagina appare nella parte bassa dello schermo. Per trattenere o cambiare la sotto pagina, premete i tasti **ROSSO/VERDE**, $< >$ o i tasti numerici.



■ Mantieni

Blocca il cambio automatico di pagina se la pagina di televideo comprende 2 o più sotto pagine. Il numero delle sotto pagine e la sotto pagina sullo schermo viene, normalmente, indicato sotto il tempo. Quando viene selezionato questo menu nell'angolo superiore sinistro dello schermo viene visualizzato il simbolo di stop e lo scorrimento automatico delle pagine rimane inattivo.



■ Rivela

Selezionare questo menu per visualizzare le informazioni nascoste come ad esempio le risposte a indovinelli o rompicapo.



■ Aggiorna

Porta l'immagine televisiva sullo schermo mentre aspettate la prossima pagina del televideo. L'indicazione appare nell'angolo in alto a sinistra dello schermo. Quando la pagina richiesta è disponibile l'indicazione viene sostituita dal numero di pagina. Selezionare nuovamente questo menu per visualizzare la pagina teletext aggiornata.



TELETEXT DIGITALE

Questa funzione funziona soltanto nel Regno Unito e in Irlanda.

L'impianto offre l'accesso al teletext digitale che è ampiamente migliorato in molteplici aspetti, come testo, grafica ecc.

È possibile accedere al teletext digitale con servizi teletext digitali speciali e servizi specifici che trasmettono il teletext digitale.

Si consiglia di eseguire la selezione a partire dalla lingua dei sottotitoli per visualizzare il teletext premendo il pulsante **SUBTITLE** [sottotitoli].

TELETEXT NEL SERVIZIO DIGITALE

- 1 Premere i pulsanti numerici o il pulsante **P** \wedge \vee per selezionare i servizi digitali che trasmettono teletext digitale.
- 2 Attenersi alle indicazioni relative al teletext digitale e passare alle fasi successive premendo il pulsante **TEXT** [testo], **OK**, \wedge \vee \lt \gt , **RED** [rosso], **GREEN** [verde], **YELLOW** [giallo], **BLUE** [blu] o i pulsanti **NUMERICI** ecc.
- 3 Per modificare il servizio di teletext digitale, selezionare solamente un servizio diverso con i pulsanti numerici o con **P** \wedge \vee .



TELETEXT NEL SERVIZIO DIGITALE

- 1 Premere i pulsanti numerici o il pulsante **P** \wedge \vee per selezionare un servizio digitale specifico che trasmetta il teletext digitale.
- 2 Premere il pulsante **TEXT** [testo] o il pulsante colorato per attivare il teletext.
- 3 Attenersi alle indicazioni relative al teletext digitale e passare alle fasi successive premendo il pulsante **OK**, \wedge \vee \lt \gt , **RED** [rosso], **GREEN** [verde], **YELLOW** [giallo], **BLUE** [blu] o i pulsanti **NUMERICI** ecc.
- 4 Premere il pulsante **TEXT** [testo] o il pulsante colorato per disattivare il teletext e tornare alla visione del TV.

Alcuni servizi possono consentire l'accesso ai servizi di testo premendo il pulsante **RED** [rosso].



APPENDICE

RICERCA DEI GUASTI

Il funzionamento non è normale.

Il telecomando non funziona.

- Verificare la presenza di eventuali oggetti tra il prodotto e il telecomando che costituiscano un ostacolo.
- Le batterie sono installate con la polarità corretta (+ su +, - su -)?
- Installare batterie nuove.

L'alimentazione si disattiva improvvisamente

- È impostato il timer della modalità sleep?
- Controllare le impostazioni di controllo dell'alimentazione. Alimentazione interrotta.
- Se il televisore è acceso e non è presente alcun segnale di ingresso, verrà spento automaticamente dopo 15 minuti.

La funzione video non funziona.

Nessuna immagine e nessun suono

- Verificare che il prodotto sia acceso.
- Provare un altro canale. Il problema potrebbe essere dovuto alla trasmissione.
- Il cavo d'alimentazione è inserito nella presa di corrente a muro?
- Controllare l'orientamento e/o la posizione dell'antenna.
- Testare la presa di corrente a muro, inserire un altro cavo d'alimentazione del prodotto nella presa in cui è stato inserito il cavo d'alimentazione del prodotto.

L'immagine viene visualizzata lentamente dopo l'accensione

- Si tratta di un processo normale, l'immagine viene smorzata durante il processo di avvio del prodotto. Contattare il centro d'assistenza se le immagini non vengono visualizzate dopo cinque minuti.

Colori assenti o insufficienti o immagini difettose

- Regolare il Colore nell'opzione del menu.
- Mantenere una distanza sufficiente tra il prodotto e il VCR.
- Provare un altro canale. Il problema potrebbe essere dovuto alla trasmissione.
- I cavi video sono installati correttamente?
- Attivare una funzione per ripristinare la luminosità delle immagini.

Barre orizzontali/verticali o immagini con tremolio

- Controllare la presenza di interferenze locali come ad es. apparecchi elettrici o strumenti d'alimentazione.

Ricezione insufficiente per alcuni canali

- La stazione o il prodotto del cavo con problemi, sintonizzarsi su un'altra stazione.
- Il segnale della stazione è debole, orientare nuovamente l'antenna per ricevere le stazioni più deboli.
- Verificare la presenza di fonti di possibile interferenza.

Linee o strisce nelle immagini

- Controllare l'antenna (modificare l'orientamento dell'antenna).

Nessuna immagine di connessione HDMI

- Verificare che la versione del cavo HDMI sia 1.3 o successiva. Se i cavi HDMI non supportano HDMI versione 1.3, si potrebbero verificare sfarfallii o la mancanza di visualizzazione sullo schermo. Utilizzare i cavi più recenti che supportano almeno la versione 1.3 di HDMI.

La funzione audio non funziona.

Immagini presenti ma nessun suono

- Premere il tasto  +/- .
- Sound azzerato? Premere il pulsante **MUTE**.
- Provare un altro canale. Il problema potrebbe essere dovuto alla trasmissione.
- I cavi audio sono installati correttamente?

Nessun suono da uno dei diffusori

- Regolare il bilanciamento nell'opzione del menu.

Suoni strani dall'iterno del prodotto

- Un cambiamento dell'umidità ambiente o della temperatura potrebbe provocare un rumore insolito quando il prodotto viene acceso o spento e non rappresenta un difetto del prodotto.

Assenza di audio quando si connette HDMI o USB

- Controllare il cavo HDMI con la versione 1.3.
 - Controllare il cavo USB con la versione 2.0.
- * Questa funzione non è disponibile su tutti i modelli.

Si è verificato un problema nella modalità PC. (Applicato solo alla modalità PC)

Il segnale è fuori portata.

- Regolare la risoluzione, la frequenza orizzontale o la frequenza verticale.
- Verificare la fonte dell'ingresso.

Barre verticali o strisce sullo sfondo e rumore orizzontale e posizione errata

- Impostare la configurazione automatica o regolare l'orologio, la fase o la posizione O/V. (Option)

Il colore dello schermo non è stabile o monocoloro

- Controllare il cavo del segnale.
- Reinstallare la scheda video del PC.

C'è un problema con le impostazioni di IMMAGINE (IMMAGINE).

Quando l'utente cambia le impostazioni dell'immagine, dopo un certo periodo di tempo la TV torna automaticamente ai valori iniziali.

- Significa che il televisore è impostato attualmente alla modalità **Demo punto vendita**.
Per passare alla modalità **Uso personale**, eseguire la procedura che segue:
Dal menu del televisore, selezionare **OPZIONE**-> scegliere la **Modalità setting**-> scegliere **Uso personale**.
A questo punto il passaggio alla modalità **Uso personale** è completa.

APPENDICE

MANUTENZIONE

È possibile evitare eventuali malfunzionamenti anticipatamente. La pulizia accurata e regolare può aumentare la durata della nuova TV.

Attenzione : Accertarsi di spegnere l'impianto e di scollegare il cavo prima di iniziare qualsiasi operazione di pulizia.

Pulizia dello schermo

- 1 Di seguito viene riportato un metodo per rimuovere la polvere dallo schermo. Inumidire un panno morbido con una miscela di acqua tiepida ed un po' di ammorbidente per tessuti o di detergente per piatti. Strizzare il panno fino a quando non è quasi asciutto, quindi utilizzarlo per pulire lo schermo.
- 2 Accertarsi che l'acqua in eccesso non sia presente sullo schermo, quindi lasciare asciugare prima di accendere la TV.

Pulizia del telaio

- Per rimuovere lo sporco o la polvere, pulire il telaio con un panno morbido, asciutto, privo di sfilacciate.
- Accertarsi di non utilizzare panni bagnati.

Assenza prolungata

ATTENZIONE

- ▶ Se si prevede di lasciare la TV inutilizzata per un periodo prolungato di tempo (come ad es. le vacanze), scollegare il cavo di alimentazione elettrica è una buona idea per proteggersi da eventuali danni derivanti da fulmini e sovratensioni elettriche.

SPECIFICHE DEL PRODOTTO

MODELLI		42PJ2**	50PJ2**	42PJ3**	50PJ3**
		42PJ250-ZC 42PJ250N-ZC	50PJ250-ZC 50PJ250N-ZC	42PJ350-ZA 42PJ350N-ZA	50PJ350-ZA 50PJ350N-ZA
Dimensioni (Larghezza x Altezza x Profondità)	Piedistallo incluso	988,0 mm x 678,7 mm x 260,0 mm	1171,4 mm x 781,8 mm x 309,7 mm	988,0 mm x 678,7 mm x 260,0 mm	1171,4 mm x 781,8 mm x 309,7 mm
	Piedistallo escluso	988,0 mm x 617,8 mm x 55,3 mm	1171,4 mm x 720,9 mm x 55,3 mm	988,0 mm x 617,8 mm x 55,3 mm	1171,4 mm x 720,9 mm x 55,3 mm
Peso	Piedistallo incluso	21,6 kg	30 kg	21,6 kg	30 kg
	Piedistallo escluso	20,0 kg	27,6 kg	20,0 kg	27,6 kg
Requisiti di alimentazione		AC 220-240 V~ 50 / 60 Hz	AC 220-240 V~ 50 / 60 Hz	AC 220-240 V~ 50 / 60 Hz	AC 220-240 V~ 50 / 60 Hz
Consumo elettrico		263 W	347 W	263 W	347 W
MODELLI		50PK2**	60PK2**		
		50PK250-ZA 50PK250N-ZA	50PK250-ZA 50PK250N-ZA	60PK250-ZA 60PK250N-ZA	
Dimensioni (Larghezza x Altezza x Profondità)	Piedistallo incluso	1171,4 mm x 781,8 mm x 309,7 mm		1392,0 mm x 915,0 mm x 384,0 mm	
	Piedistallo escluso	1171,4 mm x 720,9 mm x 55,3 mm		1392,0 mm x 852,0 mm x 55,3 mm	
Peso	Piedistallo incluso	31 kg		45,9 kg	
	Piedistallo escluso	28,6 kg		41,4 kg	
Requisiti di alimentazione		AC 220-240 V~ 50 / 60 Hz		AC 220-240 V~ 50 / 60 Hz	
Consumo elettrico		364 W		452 W	
Dimensione modulo CI (Larghezza x Altezza x Profondità)		100,0 mm x 55,0 mm x 5,0 mm			
Condizioni ambientali	Temperatura operativa	da 0 °C a 40 °C			
	Umidità operativa	Inferiore all' 80 %			
	Temperatura di conservazione	da -20 °C a 60 °C			
	Umidità di conservazione	Inferiore all' 85 %			

- Le specifiche precedentemente indicate possono essere soggette ad eventuali modifiche senza preavviso allo scopo di apportare miglioramenti qualitativi.
- Per l'alimentazione e i consumi di energia, fare riferimento all'etichetta attaccata al prodotto.

APPENDICE

MODELLI		42PJ5** 42PJ550-ZD / 42PJ560-ZA 42PJ550N-ZD	50PJ5** 50PJ550-ZD / 50PJ560-ZA 50PJ550N-ZD	42PJ6** 42PJ650-ZA 42PJ650N-ZA	50PJ6** 50PJ650-ZA 50PJ650N-ZA
Dimensioni (Larghezza x Altezza x Profondità)	Piedistallo incluso	988,0 mm x 682,7 mm x 260,0 mm	1171,4 mm x 786,2 mm x 309,7 mm	999,6 mm x 683,2 mm x 260,0 mm	1184,0 mm x 801,0 mm x 309,7 mm
	Piedistallo escluso	988,0 mm x 621,8 mm x 55,3 mm	1171,4 mm x 724,4 mm x 55,3 mm	999,6 mm x 625,3 mm x 52,4 mm	1184,0 mm x 730,0 mm x 52,4 mm
Peso	Piedistallo incluso	21,6 kg	30 kg	24,2 kg	32,0 kg
	Piedistallo escluso	20,0 kg	27,6 kg	22,5 kg	29,6 kg
Requisiti di alimentazione		AC 220-240 V~ 50 / 60 Hz	AC 220-240 V~ 50 / 60 Hz	AC 220-240 V~ 50 / 60 Hz	AC 220-240 V~ 50 / 60 Hz
Consumo elettrico		263 W	347 W	263 W	347 W
MODELLI		50PK3** 50PK350-ZB 50PK350N-ZB	50PK5** 50PK550-ZE / 50PK560-ZA 50PK550N-ZE	60PK5** 60PK550-ZE / 60PK560-ZA 60PK550N-ZE	50PK7** 50PK750-ZA 50PK750N-ZA
Dimensioni (Larghezza x Altezza x Profondità)	Piedistallo incluso	1171,4 mm x 781,8 mm x 309,7 mm	1171,4 mm x 786,2 mm x 309,7 mm	1392,0 mm x 915,0 mm x 384,0 mm	1184 mm x 801 mm x 309,7 mm
	Piedistallo escluso	1171,4 mm x 720,9 mm x 55,3 mm	1171,4 mm x 724,4 mm x 55,3 mm	1392,0 mm x 852,0 mm x 55,3 mm	1184 mm x 738,5 mm x 52,4 mm
Peso	Piedistallo incluso	31 kg	31 kg	45,9 kg	32,3 kg
	Piedistallo escluso	28,6 kg	28,6 kg	41,4 kg	29,9 kg
Requisiti di alimentazione		AC 220-240 V~ 50 / 60 Hz	AC 220-240 V~ 50 / 60 Hz	AC 220-240 V~ 50 / 60 Hz	AC 220-240 V~ 50 / 60 Hz
Consumo elettrico		364 W	364 W	452 W	364 W
Dimensione modulo CI (Larghezza x Altezza x Profondità)		100,0 mm x 55,0 mm x 5,0 mm			
Condizioni ambientali	Temperatura operativa	da 0 °C a 40 °C			
	Umidità operativa	Inferiore all' 80 %			
	Temperatura di conservazione	da -20 °C a 60 °C			
	Umidità di conservazione	Inferiore all' 85 %			
File video supportati		Vedere le pagine da 60 a 61			

- Le specifiche precedentemente indicate possono essere soggette ad eventuali modifiche senza preavviso allo scopo di apportare miglioramenti qualitativi.
- Per l'alimentazione e i consumi di energia, fare riferimento all'etichetta attaccata al prodotto.

	TV digitale	TV analogica
Sistema televisivo	DVB-T DVB-C (Soltanto per la Svezia, Finlandia)	PAL/SECAM B/G/D/K, PAL I/II, SECAM L/L'
Copertura programma	VHF, UHF	VHF: da E2 a E12, UHF: da E21 a E69, CATV: da S1 a S20, HYPER: da S21 a S47
Impedenza antenna esterna	75 Ω	75 Ω

CODICI IR

*Questa caratteristica non è disponibile su tutti i modelli.

Codice (Hexa)	Funzione	Nota
95	Energy Saving	Tasto R/C
08	POWER	Tasto R/C (Alimentazione Acceso/Spento)
0B	INPUT	Tasto R/C
79	RAPPORTO	Tasto R/C
F0	TV/RAD	Tasto R/C
45	Q.MENU	Tasto R/C
43	MENU	Tasto R/C
AB	GUIDE	Tasto R/C
40	Up (^)	Tasto R/C
41	Down (v)	Tasto R/C
07	Left (<)	Tasto R/C
06	Right (>)	Tasto R/C
44	OK (⊙)	Tasto R/C
28	BACK	Tasto R/C
AA	INFO ⓘ	Tasto R/C
30	AV MODE	Tasto R/C
02	↖ +	Tasto R/C
03	↖ -	Tasto R/C
1E	FAV (MARK)	Tasto R/C
09	MUTE	Tasto R/C
00	P ^	Tasto R/C
01	P v	Tasto R/C
10 - 19	tasto numerico da 0 a 9	Tasto R/C
53	LIST	Tasto R/C
1A	Q.VIEW	Tasto R/C
72	RED[rosso]	Tasto R/C
71	GREEN[verde]	Tasto R/C
63	YELLOW[giallo]	Tasto R/C
61	BLUE[blu]	Tasto R/C
20	TEXT	Tasto R/C
21	T.OPT(T.Option)	Tasto R/C
39	SUBTITLE	Tasto R/C
7E	SIMPLINK	Tasto R/C
5B	EXIT	Tasto R/C
91	AD	Tasto R/C
BA	II (FREEZE(CONGELA))	Tasto R/C
B1	■	Tasto R/C
B0	▶	Tasto R/C
8F	◀◀	Tasto R/C
8E	▶▶	Tasto R/C

SETUP DISPOSITIVO DI CONTROLLO ESTERNO

Setup RS- 232C

Collegare lo spinotto d'ingresso RS-232C al dispositivo di controllo esterno (come un computer o un sistema di controllo AV) e controllare le funzioni del televisore esternamente.

Collegare la porta seriale del dispositivo di controllo allo spinotto RS-232C sul pannello posteriore del televisore.

NOTA: Il cavo di collegamento RS-232C non viene fornito insieme al televisore.

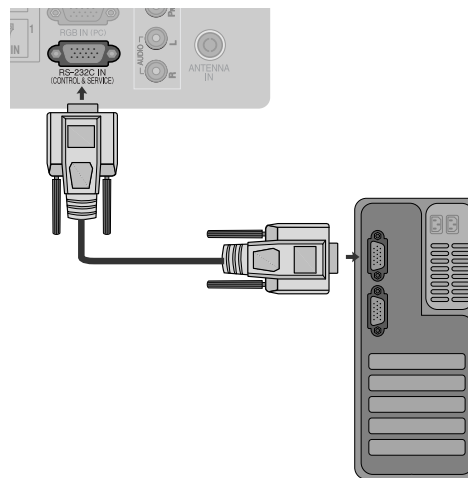

Tipo di connettore; maschio a 9 pin D-sub.

Num.	Descrizione pin
1	Nessun collegamento
2	RXD (ricezione dati)
3	TXD (trasmissione dati)
4	DTR (lato DTE pronto)
5	GND [terra]
6	DSR (lato DCE pronto)
7	RTS (pronto per la trasmissione)
8	CTS (libero per la trasmissione)
9	Nessun collegamento

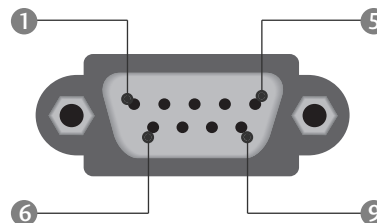

Configurazioni di RS-232C

Configurazioni a 7 fili (cavo standard RS-232C)

	PC	TV	
RXD	2	3	TXD
TXD	3	2	RXD
GND	5	5	GND
DTR	4	6	DSR
DSR	6	4	DTR
RTS	7	8	CTS
CTS	8	7	RTS

D-Sub 9 D-Sub 9

Configurazioni a 3 fili (non standard)

	PC	TV	
RXD	2	3	TXD
TXD	3	2	RXD
GND	5	5	GND
DTR	4	6	DTR
DSR	6	4	DSR
RTS	7	7	RTS
CTS	8	8	CTS

D-Sub 9 D-Sub 9

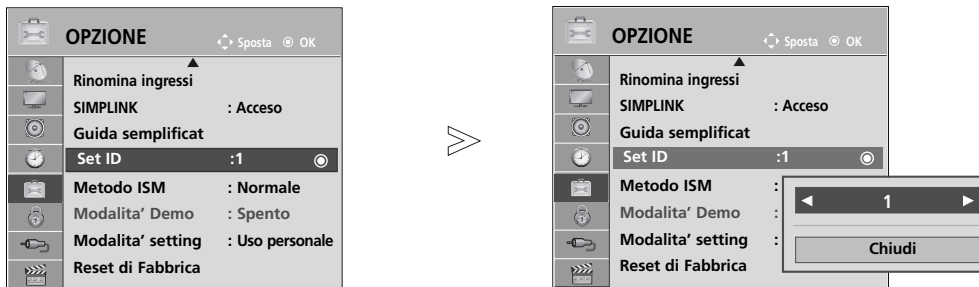

Imposta ID

Utilizzare questa funzione per specificare il numero ID.
Consultare la 'Mappatura dati reali 1'. Vedere pagina p.121



1   Selezionare **OPZIONE**.

2    Selezionare **Set ID**.

3   Regola l'ID impostato sul numero di ID TV desiderato.
Il campo di regolazione di SET ID è 1□99.

- Premere il tasto **BACK** per tornare alla schermata di menu precedente.

APPENDICE

Parametri di comunicazione

- Velocità di trasmissione in baud: 9600 bps (UART)
- Lunghezza dati: 8 bit
- Parità: nessuna
- Bit di stop: 1 bit
- Codice di comunicazione: codice ASCII
- Utilizzare un cavo incrociato (inverso).

Elenco di riferimento dei comandi

	Comando1	Comando2	DATI (esadecimali)
01. Alimentazione	k	a	da 00 a 01
02. Rapporto larghezza-altezza	k	c	Consultare p. 119
03. Schermo silenzioso	k	d	da 00 a 01
04. Volume silenzioso	k	e	da 00 a 01
05. Controllo volume	k	f	da 00 a 64
06. Contrasto	k	g	da 00 a 64
07. Luminosità	k	h	da 00 a 64
08. Colore	k	i	da 00 a 64
09. Tinte	k	j	da 00 a 64
10. Nitidezza	k	k	da 00 a 64
11. Selezione OSD	k	l	da 00 a 01
12. Modalità blocco telecomando	k	m	da 00 a 01
13. Treble	k	r	da 00 a 64
14. Bass	k	s	da 00 a 64
15. Bilanciamento	k	t	da 00 a 64
16. Temperatura colore	x	u	da 00 a 64
17. Metodo ISM	j	p	Consultare p. 121
18. Risparmio energetico	j	q	da 0 a 10
19. Configurazione automatica	j	u	01
20. Comando di sintonia	m	a	Consultare p. 121
21. Aggiunta/salto canale	m	b	da 00 a 01
22. Tasto	m	c	Codice pulsanti
23. Selezione ingresso (principale)	x	b	Consultare p. 122

* Quando se si imposta da 17 a 23, un menu non viene visualizzato sullo schermo

* Nota: durante operazioni USB, quali Dvix o EMF, tutti i comandi tranne Power (ka) e Key (mc) non sono eseguiti e vengono trattati come NG.

Protocollo trasmissione/ ricezione

Trasmissione

[Comando1][Command2][][Set ID][][Dati][Cr]

- * [Command 1] : Primo comando.(j,k,m o x)
- * [Command 2] : Secondo comando.
- * [Set ID] : È possibile regolare l'impostazione ID per selezionare il numero ID del monitor desiderato nel menu speciale. L'intervallo di regolazione è compreso tra 1 e 99. Quando si seleziona Imposta ID '0', si controllano tutti i televisori collegati. Imposta ID impostato è indicato come decimale (da 1 a 99) sul menu e come esadecimale (da 0x0 a 0x63) sul protocollo di trasmissione/ricezione.
- * [DATi]: Per la trasmissione dei dati di comando.
Trasmettere i dati 'FF' per leggere lo stato del comando.
- * [Cr] : ritorno a margine
codice ASCII '0x0D'
- * [] : codice ASCII 'spazio (0x20)'

Riconoscimento OK

[Command2][][Set ID][][OK][Dati][x]

- * Il TV trasmette ACK (riconoscimento) in base al formato quando si ricevono dati normali. A questo punto se i dati sono in modalità lettura, indica i dati nello stato corrente. Se i dati sono in modalità scrittura, restituisce i dati del PC.

Riconoscimento errore

[Command2][][Set ID][][NG][Dati][x]

- * Il monitor trasmette ACK (riconoscimento) in base a questo formato quando si ricevono dati normali anomali da funzioni non utilizzabili o errori di comunicazione.
Dati 00: codice illegale

APPENDICE

09. Tinte (Comando: k j)

- Per regolare la tinta dello schermo. (trasmissione con codice esadecimale) È inoltre possibile regolare la tinta nel menu Picture [Immagine].

Trasmissione

[k][j][][Set ID][][Dati][Cr]

Dati RED[rosso]: da 00 a GREEN[verde] : 64

Consultare la 'Mappatura dati reali 1'. Vedere pagina 121.

Riconoscimento

[j][][Set ID][][OK/NG][Dati][x]

10. Nitidezza (Comando: k k)

- Per regolare la nitidezza dello schermo. È inoltre possibile regolare la nitidezza nel menu IMMAGINE.

Trasmissione

[k][k][][Set ID][][Dati][Cr]

Dati min.: da 00 a Max : 64

Consultare la 'Mappatura dati reali 1'. Vedere pagina 121.

Riconoscimento

[k][][Set ID][][OK/NG][Dati][x]

11. Selezione OSD (Comando: k l)

- Per selezionare OSD (On Screen Display) on/off utilizzando il telecomando.

Trasmissione

[k][l][][Set ID][][Dati][Cr]

Dati 0 : OSD Spento 1 : OSD Acceso

Riconoscimento

[l][][Set ID][][OK/NG][Dati][x]

12. Modalità blocco telecomando (Comando: k m)

- Per bloccare il telecomando e i controlli del pannello frontale sull'apparecchiatura.

Trasmissione

[k][m][][Set ID][][Dati][Cr]

Dati 0: Blocco disattiva- to Dati 1: Blocco attivo

Riconoscimento

[m][][Set ID][][OK/NG][Dati][x]

- * Se non si utilizza il telecomando, utilizzare questa modalità. Quando l'alimentazione principale è attivata/disattivata, il blocco controlli esterni vien disabilitato.
- * Il tasto Power locale funziona nel modo corretto.
- * Se l'alimentazione è accesa/spenta, il blocco del telecomando viene rilasciato.
- * In modalità di standby, se il blocco tasti è attivo, la TV non si accende mediante il tasto IR e Local.

13. Treble (Comando: k r)

- Per regolare il treble. È possibile inoltre regolare il treble nel menu AUDIO.

Trasmissione

[k][r][][Set ID][][Dati][Cr]

Dati min.: da 00 a Max : 64

Consultare la 'Mappatura dati reali 1'. Vedere pagina 121.

Riconoscimento

[r][][Set ID][][OK/NG][Dati][x]

14. Bass (Comando: k s)

- Per regolare il bass. È possibile inoltre regolare il bass nel menu AUDIO.

Trasmissione

[k][s][][Set ID][][Dati][Cr]

Dati min.: da 00 a Max : 64

Consultare la 'Mappatura dati reali 1'. Vedere pagina 121.

Riconoscimento

[s][][Set ID][][OK/NG][Dati][x]

15. Bilanciamento (Comando: k t)

- Utile per regolare il bilanciamento. È inoltre possibile regolare il bilanciamento nel menu AUDIO.

Trasmissione

[k][t][][Set ID][][Dati][Cr]

Dati min.: da 00 a Max : 64

Consultare la 'Mappatura dati reali 1'. Vedere pagina 121.

Riconoscimento

[t][][Set ID][][OK/NG][Dati][x]

16. Temperatura colore (Comando: x u)

- Utile per regolare la temperatura del colore. È inoltre possibile regolare CSM nel menu IMMAGINE.

Trasmissione

[x][u][][Set ID][][Dati][Cr]

Dati Caldo: da 00 a Freddo 64

Riconoscimento

[u][][Set ID][][OK/NG][Dati][x]

17. Metodo ISM(Comando: j p)

- Utile per controllare la modalità ISM. È inoltre possibile regolare la modalità ISM nel menu **OPZIONE**.

Trasmissione

[j][p][][Set ID][][Dati][Cr]

Dati 02: Orbiter
04: Refresh PDP
08: Normale
20 : Refresh Colore

Riconoscimento

[p][][Set ID][][OK/NG][Dati][x]

18. Risparmio energetico (Comando: j q)

- Per ridurre il consumo energetico del televisore. È possibile inoltre regolare il risparmio energetico nel menu **OPZIONE**.

Trasmissione

[j][q][][Set ID][][Dati][Cr]

Funzione Risparmio energia				Livello	Descrizione	
7	6	5	4			
0	0	0	0	Carica bassa	0 0 0 0	Spento
0	0	0	0	Carica bassa	0 0 0 1	Minimo
0	0	0	0	Carica bassa	0 0 1 0	Medio
0	0	0	0	Carica bassa	0 0 1 1	Massimo
0	0	0	1	Sensore intelligente	0 0 0 0	Basso
0	0	0	0	Annullamento video	0 1 0 1	Annullamento video

Riconoscimento

[q][][Set ID][][OK/NG][Dati][x]

19. Configurazione automatica(Comando: j u)

- Utile per la regolazione della posizione delle immagini e per la riduzione al minimo lo sfarfallio in modo automatico. Funziona esclusivamente in modalità RGB (PC).

Trasmissione

[j][u][][Set ID][][Dati][Cr]

Dati 01: selezione

Riconoscimento

[u][][Set ID][][OK/NG][Dati][x]

20. Comando di sintonia (Comando: m a)

- Impostare il canale sul seguente numero fisico.

Trasmissione

[m][a][][Set ID][][Dati0][][Dati1][][Dati2][Cr]

Dati00: dati canale alto
Dati01: dati canale basso
es.num. 47 -> 00 2F (2FH)
num. 394 -> 01 8A (18AH),
num. DTV 0 -> non importante
Dati02 0x00: ATV principale, 0x10 : DTV principale
0x20 : Radio

Intervallo dati canali

Analogico - Min: da 00 a Max: 63 (da 0 a 99)
Digitale - Min: da 00 a Max: 3E7 (da 0 a 999)
(tranne che per Svezia, Finlandia, Norvegia, Danimarca, Irlanda)
Digitale - Min: da 00 a Max: 270F (da 0 a 9999)
(solo per Svezia, Finlandia, Norvegia, Danimarca, Irlanda)

Riconoscimento

[a][][Set ID][][OK/NG][Dati][x]

Dati min.: da 00 a Max: 7DH

21. Aggiunta/salto canale (Comando: m b)

- Per impostare lo stato Ignora per il programma corrente.

Trasmissione

[m][b][][Set ID][][Dati][Cr]

Dati 00 : Salta 01 : Aggiungi

Riconoscimento

[b][][Set ID][][OK/NG][Dati][x]

* Mappatura dati reali 1

00 : punto 0
⋮
A : punto10 (Set ID 10)
⋮
F : punto15 (Set ID 15)
10 : punto16 (Set ID 16)
⋮
64 : punto100
⋮
6E : punto110
⋮
73 : punto115
74 : punto116
⋮
C7 : punto199
⋮
FE : punto254
FF : punto255

APPENDICE

22. Tasto (Comando: m c)

► Utile per trasmettere il codice pulsanti del telecomando IR.

Trasmissione

[m][c][][Set ID][][Dati][Cr]

Dati: Codice pulsanti - Vedere pagina 115.

Riconoscimento

[c][][Set ID][][OK/NG][Dati][x]

23. Selezione ingresso (principale) (Comando: x b)

► Per selezionare la sorgente d'ingresso per le immagini principali.

Trasmissione

[x][b][][Set ID][][Dati][Cr]

Dati: Struttura

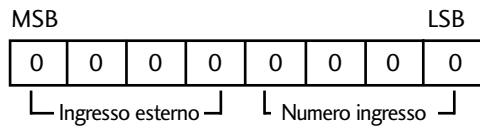

Ingresso esterno				Dati
0	0	0	0	DTV
0	0	0	1	Analogue
0	0	1	0	AV
0	1	0	0	Component
0	1	1	0	RGB
1	0	0	1	HDMI

→ (Tranne 42/50P2**, 50/60PK2**)

Numero ingresso				Dati
0	0	0	0	Ingresso1
0	0	0	1	Ingresso2
0	0	1	0	Ingresso3
0	0	1	1	Ingresso4

Riconoscimento

[b][][Set ID][][OK/NG][Dati][x]

Avviso per il software Open source

I seguenti eseguibili GPL e librerie LGPL/MPL usati in questo prodotto sono soggetti agli accordi di licenza GPL2.0/LGPL2.1/MPL1.1 :

ESEGUIBILI GPL :

- Linux kernel 2.6
- busybox
- lzo
- U-boot

LIBRERIE LGPL:

- uClibc

LIBRERIE MPL:

- Nanox

LG Electronics offre di fornire il codice sorgente su CD-ROM contro il pagamento di una cifra a copertura dei costi che tale distribuzione comporta, come il costo del supporto, spedizione e gestione in seguito a richiesta per e-mail inviata a LG Electronics:

opensource@lge.com

Questa offerta è valida per tre (3) anni dalla data di distribuzione di questo prodotto da parte della LG Electronics.

Potete ottenere una copia delle licenze GPL, LGPL e MPL sul CD-ROM fornito con questo prodotto. Potete anche ottenere una traduzione delle licenze GPL, LGPL da <http://www.gnu.org/licenses/old-licenses/gpl-2.0-translations.html> , <http://www.gnu.org/licenses/old-licenses/lgpl-2.1-translations.html>.

In questo prodotto sono inclusi

- jpeg: Independent JPEG Group, diritti di riproduzione © 1991 – 1998, Thomas G. Lane.
- libpng : diritti di riproduzione © 2004 Glenn Randers-Pehrson
- tinysql : diritti di riproduzione © 2000-2006 Lee Thomason
- zlib : diritti di riproduzione © 1995-2002 Jean-loup Gailly e Mark Adler.



Dichiarazione di conformità

La società LG Electronics Italia S.p.A. dichiara che il televisore a colori LG
42PJ250-ZC / 42PJ250N-ZC / 50PJ250-ZC / 50PJ250N-ZC / 42PJ350-ZA / 42PJ350N-ZA / 50PJ350-ZA / 50PJ350N-ZA / 42PJ550-ZD / 42PJ550N-ZD / 50PJ550-ZD / 50PJ550N-ZD / 42PJ560-ZA / 50PJ560-ZA / 42PJ650-ZA / 42PJ650N-ZA / 50PJ650-ZA / 50PJ650N-ZA / 50PK250-ZA / 50PK250N-ZA / 60PK250-ZA / 60PK250N-ZA / 50PK350-ZB / 50PK350N-ZB / 50PK550-ZE / 50PK550N-ZE / 60PK550-ZE / 60PK550N-ZE / 50PK560-ZA / 60PK560-ZA / 50PK750-ZA / 50PK750N-ZA è fabbricato in conformità alle prescrizioni del D.M. n°548 del 28/08/95, pubblicato sulla G.U.

n°301 del 28/12/95 ed in particolare è conforme a quanto indicato nell'art. 2, comma 1 dello stesso decreto.

Questo apparecchio è fabbricato nella C.E.E nel rispetto delle disposizioni di cui al D.M. 26/03/92 ed in particolare è conforme alle prescrizioni del Art. 1 dello stesso decreto ministeriale.

Per qualsiasi problema o informazione vi preghiamo di interpellare il vostro rivenditore LG. Faccendo riferimento al modello ed al numero di matricola.

Modello: _____

N. di serie: _____

Diagrammi a blocchi

