



Kullanım ve Bakım Kılavuzu

LG Yoğuşmalı Kurutucu

RC8015A / B / C
RC8015A1 / B1 / C1

Lütfen kullanmadan önce bu kılavuzu dikkatlice okuyunuz. Daha sonra referans olmak üzere saklayınız.
Ürününüzün model adı ve seri numarasını not ediniz.
Servisi aradığınızda tüm bu detayları hazır bulundurunuz.

Özellikler



● Ultra Büyük Kapasiteli Tambur

Bu LG Kurutucudaki ultra büyük 8.0kg kapasiteli tambur, çamaşırlarınızı daha önce olduğundan daha büyük yüklerle kurutmanıza yardımcı olur.

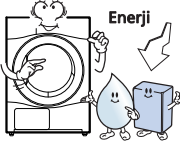

● Daha Az Enerji Tüketimi

LG kurutucular, kurutucu sistemine ve ısı kontrol mekanizmasına uyguladığımız en ileri teknoloji sayesinde sıradan kurutuculardan daha az enerji kullanır. Bu LG Kurutucu, paranızın tasarrufu için tasarlanmıştır.

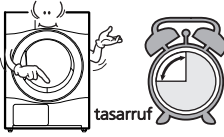

● Daha az Kurulama Zamanı

Etkili hava akışı mekanizması ve optimize ısıtıcı ile bu LG Kurutucuda kurutma zamanları artık daha kısa.



● Daha Az Gürültü

Yenilikçi ses yutucu ve gürültü engelleyici teknolojiler kullanarak, onu sıradan kurutuculardan çok daha sessiz yaparak bu LG Kurutucunun çalışma sesini azalttık.

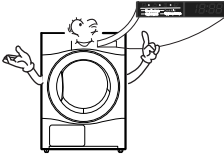

● Kullanım Kolaylığı

Bu makine üzerindeki geniş, elektronik kontrollü LED göstergesi, kullanımı çok kolaydır. Yalnızca istediğiniz programı seçiniz ve gerisini LG kurutucunuz yapacaktır.

İçindekiler

Güvenlik Talimatları	3
Kurulum Talimatları	6
Görünüm & Tasarım	9
Kurutucunuzu Çalıştırmak	10
Ek Fonksiyonlar	13
Kurutucunuzun Bakımı	15
Akıllı Kullanım için Ek İpuçları	18
Sorun Giderme Kılavuzları	20
Teknik Veriler	22
Garanti	23
Yetkili Servisler	24
Faydalı bilgiler	26

Güvenlik Talimatları

Herhangi bir elektrik şoku, yangın veya diğer kişisel ya da eşyaya gelebilecek zarar riskini azaltmaya yardımcı olmak için lütfen, temel güvenlik talimatlarına uyunuz.

⚠ UYARI

Aşağıdaki kurallara uymadığınızda ciddi yaralanmalar veya ölüm meydana gelebilir.

⊘ İzin verilemeyen eylemler.

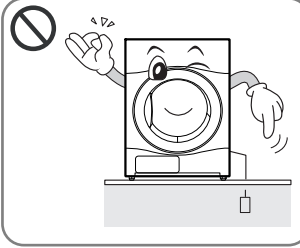

- Güç kablosunu fişe takmadan önce, kablunun topraklandığından ve devre kesici anahtara bağlandığından emin olun.

Topraklamanın olmaması, kesintilere veya elektrik şokuna sebep olabilir.

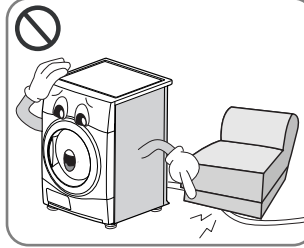

- Güç kablosuna zarar vermeyiniz veya güç kablosu üzerine ağır nesnelere koymayınız.

Zarar görmüş güç kablosu yangına veya elektrik şokuna sebep olabilir.

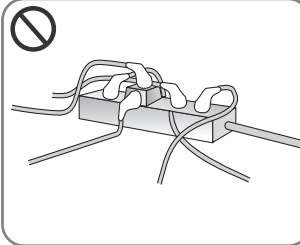

- Adaptöre takmayınız. Uzatma kablosuna takmayınız.

Prizin anormal ısınması yangına sebep olabilir.

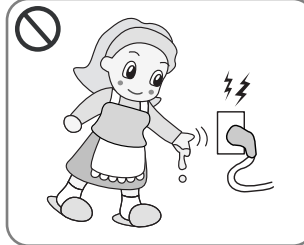

- Güç kablosunu ıslak ellerinizle tutmayınız veya takmayınız.

Elektrik şokuna sebep olabilir.

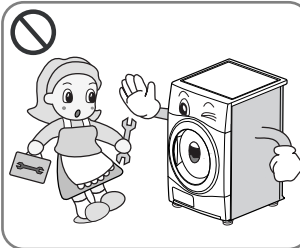

- Kurutucuyu yerleştirirken üst plakayı çıkarmayınız.

Kesintilere, yangına veya elektrik şokuna sebep olabilir.

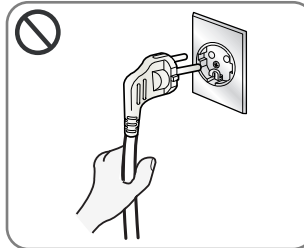

- Kabloyu tutmadan, fişi tutarak güç kablosunu çıkarınız.

Kabloların gevşemesine ve ısı veya yangına sebep olabilir.

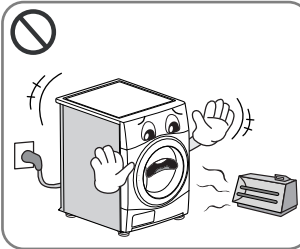

- Kurutucuyu elektrikli ısıtıcılardan mumdan ve her türlü yanıcı maddelerden uzak tutunuz.

Bazı kısımların erimesine veya yangına sebep olabilir.

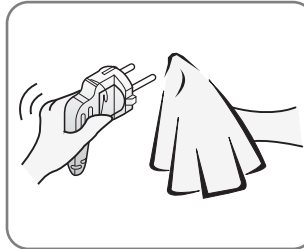

- Güç kablosu etrafındaki kir veya lekeleri siliniz ve prize sıkıca takınız.

Kir ve zayıf bağlantı yangına sebep olabilir.

Güvenlik Talimatları

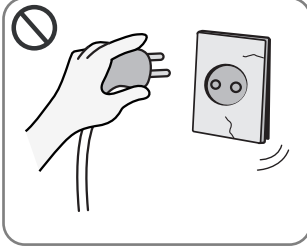

- Zarar görmüş güç kablosunu, fişi veya prizi kullanmayınız.

Yangına veya elektrik şokuna sebep olabilir.

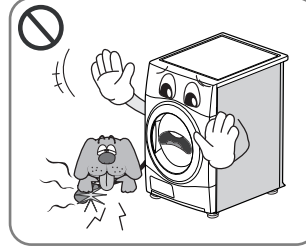

- Evcil hayvanların kurutucuyu ısırmasını engelleyin.

Evcil hayvanlar elektrik şokundan ölebilir veya kurutucu görünümü zarar görebilir.

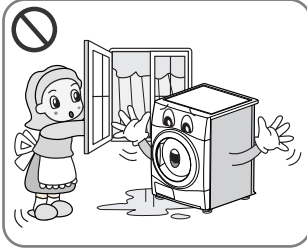

- Kurutucuyu, açık havaya maruz kalabileceği bir yerde yerleştirmeyin veya saklamayın .

Elektrik şokuna, yangına, arızaya veya deformasyona sebep olabilir

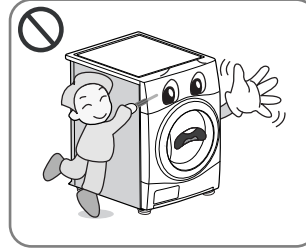

- Tornavida veya iğne gibi keskin uçlu aletlerle tuşa basmayınız.

Elektrik şokuna sebep olabilir.

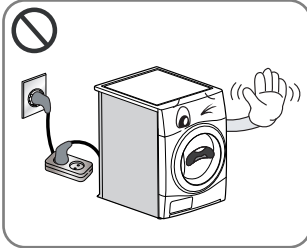

- Güç kablosunu bağlamak için uzatma kablosu veya adaptör kullanmayınız.

Yangına veya elektrik şokuna sebep olabilir.

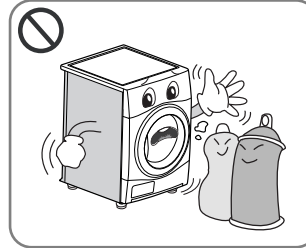

- Yanıcı veya patlayıcı maddelerle (balmumu, petrol, boya, gazyağı, gres yağları , kuru temizleme çözeltileri, koresen vb. gibi) yıkanmış, temizlenmiş, batırılmış veya lekelenmiş çamaşırlarınızı kurutmayınız.

Patlamaya veya yangına sebep olabilir.

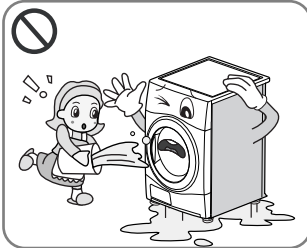

- Kurutucu üzerine su dökmeyiniz.

Yangına veya elektrik şokuna sebep olabilir.



- Kurutucunun yakınına yanıcı maddeler koymayınız.

Toksik gazı, parçaların hasar görmesine, patlamaya veya yangına sebep olabilir.

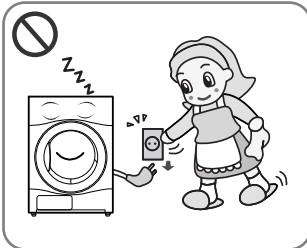

- Kurutucuyu temizlerken veya kullanılmıyorken güç kablosunu fişten çekiniz.

Su veya kir elektrik şokuna sebep olabilir.

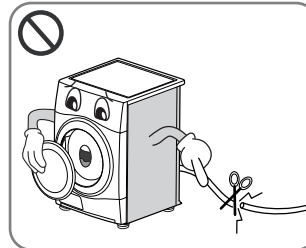

- Ürün kullanımdan çekilirse veya atılırsa, kapağını çıkarınız ve ileride kullanılmasını önlemek için güç kablosunu kesiniz.

Kablonun hasar görmesine ve kesintilere sebep olabilir. Aksi halde, kazalara veya fiziki hasarlara sebep olabilir.



- Çocukların veya evcil hayvanların kurutucunun üzerinde veya içinde oynamasına izin vermeyiniz.
- Çocukların ve sakat kişilerin, denetim olmaksızın kurutucuyu kullanmaları uygun değildir.
- Çocukların kurutucu ile oynamamaları için dikkat edilmesi gerekir .

Çocuklar düşebilir. Hayvanlar veya çocuklar, dönen parçalardan yaralanabilir ya da tambur içinde boğulabilir.

Güvenlik Talimatları

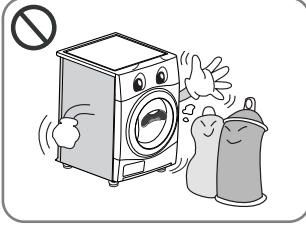

- Sebze veya yemek yağıyla lekelenmiş veya ıslanmış ürünler, yangın tehlikeli oluşturur ve kurutucuya yerleştirilmemelidir
- Yemek yağı, aseton, alkol, benzin, karosen, spot sökücüler, petrol yağı, balmumu ve balmumu sökücüler ile lekelenmiş ürünler, kurutucuda kurutulmadan önce sıcak su ile ekstra deterjan kullanılarak yıkanmalıdır.

.....
Ani tutuşmayla yangına ve patlamaya sebep olabilir.

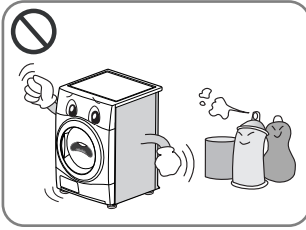

- Önceden petrole/gazla, kuru temizleme çözeltileriyle veya başka yanıcı, patlayıcı maddelerle temizlenmiş, yıkanmış, bunlara batırılmış veya bunlarla lekelenmiş çamaşırlar, kurutucuya atılmamalıdır.

.....
Ani tutuşmayla yangına ve patlamaya sebep olabilir.

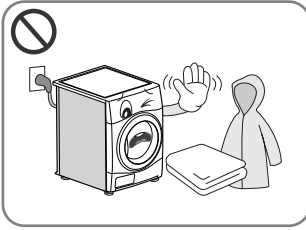

- Köpük, kauçuk, plastik veya diğer ısıya duyarlı kumaşlardan üretilmiş maddeler (banyo paspasları, kaymayan ayakkabılar veya yağmurluklar gibi) ısı ayarlamasıyla kurutucuda kurutulmamalıdır.
- Sünger lastik (latex), duş parçaları ve süngerli yastıklar kurutma makinasında kurutulmamalıdır.

.....
Ani tutuşmayla yangına ve patlamaya sebep olabilir.

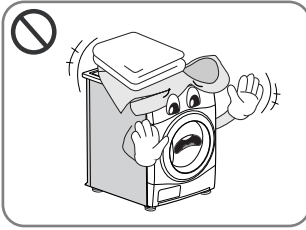

- Duş boneleri veya bebeklerin su geçirmez bezleri gibi plastik maddeler, kurutucuya atılmamalıdır.

.....
Ani tutuşmayla yangına ve patlamaya sebep olabilir.

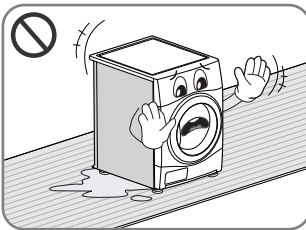

- Eğer kurutucu halı üzerine yerleştirilirse, üfürülen hava nedeniyle zarar görebilir.

.....
Ani tutuşmayla yangına ve patlamaya sebep olabilir.

- Yumu atıcı ve yumu atıcı benzeri ürünleri ürün üzerindeki kullanım talimatlarına göre kullanınız.
- Kişisel yaralanmaları en az a indirmek için ,tüm endüstriye uygun uzun kollu eldiven ve koruyucu gözlük kullanımı da dahil olmak üzere güvenlik önlemleri tavsiye edilir.

Kurulum Talimatları

Aşağıdaki talimatlar, kurutucunuzu ayarlarken ilk adımlar için size kılavuzluk edecektir. Lütfen bu kılavuzun her bölümünün, kurutucunuzun hazırlanması ve kullanımı hakkında önemli bilgiler verdiğini ve kurulum veya kullanmadan önce bu kılavuzun tümünü incelemiş olmanızın önemli olduğunu unutmayınız. Belirtilen tüm uyarı ve ikazlara dikkat ettiğinizden emin olunuz. Bu kurulum talimatları, yetkili kurulumcular tarafından kullanılmak üzere verilmiştir. Bu kurulum talimatlarını dikkatlice ve tamamen okuyunuz.

Güvenlik Bilgileri

Yaralanma Riski

Kurutucu çok ağırdır, bu nedenle tek başınıza kaldırmaya çalışmayınız.

Çıkıntı parçaları vb veya tuş yerleri veya kapaktan tutarak kurutucuyu kaldırmayınız; kırılabilirler.

Takılma Riski

Sallanan hortumlar veya kablolardan kaynaklanan ayak takılması riski. Hiç gevşek hortum veya kablonun olmadığından emin olunuz.

Taşıma sırasında meydana gelen hasarlar için kurutucuyu kontrol edin.

Görünür hasar izleri varsa, kurutucuyu bağlanamayınız. İçiniz rahat etmiyorsa, yerel LG acentenizi arayınız. Lütfen taşımadan önce kurutucuyu her zaman tamamen boşaltınız.

Kurutucunuz, bir gazlı fırın, ocak, ısıtıcı veya göz hizasında ızgara yanına yerleştirilmemelidir, çünkü yanan maddelerden gelen alevler, kurutucunuza zarar verebilir. Kurutucu, bir iş yüzeyi altına yerleştirildiğinde, havanın arka ızgaradan çıkmasını sağlamak için kurutucunun her yanından 30cm~50cm boşluk bırakınız. Bu hava akışı, kurutma sırasında suyu yoğuşturmak için çok önemlidir.

Bu kurutucuyu, çamaşır makinesinin yanında veya üstünde kullanırsanız, her makine için ayrı fişler ve prizler kullanılmalıdır. İkili adaptör veya uzatma kablosu kullanmayınız.

Yerden tasarruf etmek için kurutucuyu, çamaşır makinesinin üzerine koyabilirsiniz. İstifleme kiti, size en yakın mağazalarda bulunabilir.

⚠ DİKKAT

Güç kablosuyla ilgili UYARI

Birçok makinenin ayrı bir devreye yerleştirilmesi tavsiye edilir; yani yalnızca bu makineye güç sağlayan ve başka hiçbir ek elektrik çıkışı veya ek devresi olmayan tek bir elektrik devresi. Emin olmak için bu kullanıcı kılavuzunun özellikler kısmına göz atınız.

Duvardan çıkış delğini fazla açmayın. Fazla açılan, gevşek veya zarar görmüş duvar çıkış delikleri, uzatma kabloları, yıpranmış güç kabloları veya hasar görmüş ya da çatlamış kablo yalıtımları tehlikelidir. Bu şartların her biri elektrik şokuna veya yangına sebep olabilir. Makinenizin kablosunu periyodik olarak inceleyiniz ve eğer görüntüsünde hasar veya aşınma varsa prizden çekiniz; makinenin kullanımını durdurun ve kabloyu, yetkili bir servise doğru bir değiştirme parçasıyla değiştirin.

Güç kablosunu, kıvrılma, dolaşma, kısıtılma, kapağı sıkışma veya üzerine basılma gibi fiziksel veya mekanik kötü kullanımdan koruyunuz. Fişlere, duvar çıkış deliklerine ve kablonun makineden çıktığı noktaya özellikle dikkat edin.

Kurulum Talimatları

Topraklama Talimatları

Bu makine, topraklanmalıdır. Hatalı çalışma veya arızalanma durumlarında topraklama, elektrik akımı için en az direnç yolu sağlayarak elektrik şoku riskini azaltacaktır.

Bu makine, topraklama kablosu ve topraklama fişiyle donatılmıştır. Fiş, uygun şekilde kurulmuş ve Birleşik Krallık yasalarına uygun olarak topraklanmış prize takılmalıdır.

Ek Topraklama Prosedürü

Bazı yerel anahtarlar, ayrı bir topraklama gerektirebilir. Bu tür durumlarda, gerekli topraklama kablosu, kılkaç ve vida ayrıca satın alınmalıdır.

Yoğunlaşmış Su Boşaltımı

Verilen adaptörle birlikte ana çıkışa doğrudan bağlanmalıdır. Yoğunlaşmış su boşaltımı için bir su tesisatçısına ihtiyaç duyulacaktır.

Not

Daha iyi kurutma performansı için, lütfen ürün arka kısmıyla duvar arasında mesafe bırakınız.

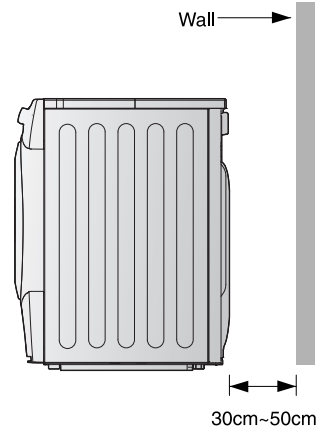

Kurulum Talimatları

Kurutucuyu Dengesini Düzeltin



1. Kurutucunun düz şekilde yerleştirilmesi, istenmeyen gürültü ve titreşimi engeller. Kurutucunuzu sert ve düz bir alana yerleştirin.

Kurutucunuzu, suyun damlamadığı ve donmadığı sert ve düz bir zemine yerleştirirken, yanıcı maddelerin saklanmadığı bir yer seçiniz.

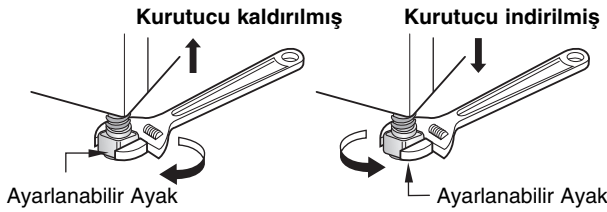
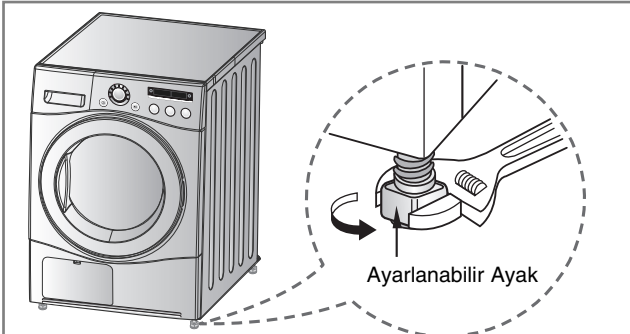

2. Kurutucu doğru biçimde düzleştirilmemişse, ön düzleştirme ayaklarını gerektiği şekilde yukarı ve aşağı ayarlayınız.

Kurutucu, öne arkaya ve yana doğru sallanmadan durana kadar kaldırmak için saat yönünde, indirmek için saat yönünün tersine çeviriniz.



* Çapraz Kontrol

Makinenin uçlarını aşağı doğru bastırınca, makine hiçbir şekilde yukarı veya aşağı oynamamalıdır.

(Lütfen her iki yönü de kontrol ediniz):

Makinenin üst plakasını çapraz şekilde bastırınca makine sallanırsa, ayakları yeniden ayarlayınız.

Görünüm & Tasarım

RC8015A / B / C

RC8015A1 / B1 / C1

Kontrol Paneli

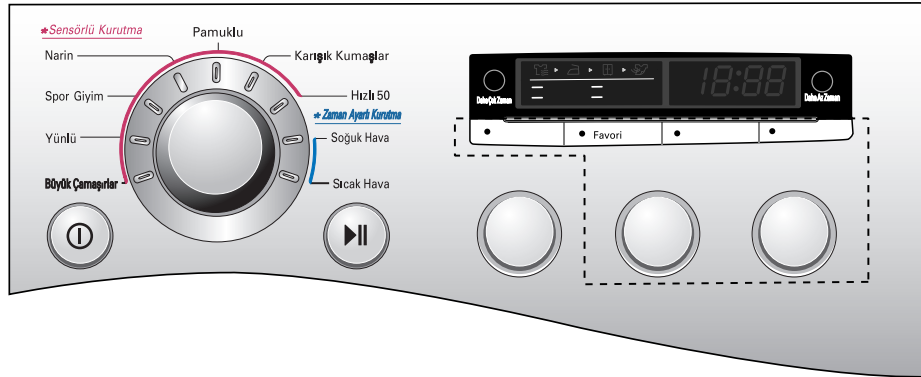

Kurutucunuzu Çalıştırmak

Devir Seçim Tablosu

Elektronik Sensorlu Kurutma Devirleri			
Süreç	Çamaşır Türü	Ayrıntı	Kurutma Seviyesi
Pamuklu Devirleri (Not) Isıya duyarlı çamaşırlar için seçenek tuşuna basarak hassas deviri seçiniz.	Havlular, gecelikler ve yatak örtüleri.	Kalın ve içi doldurulmuş dikişli kumaşlar için.	Ekstra
	El havluları, çay havluları, havlular, yatak örtüleri	Ütüleme gerektirmeyen kalın ve içi dolu dikişli kumaşlar için	Çok
	Banyo havluları, el havluları, iç çamaşırı, pamuklu çoraplar	Ütüleme gerektirmeyen kumaşlar için	Orta
	Çarşafklar yastık kılıfları havlular	Ütüleme gerektirmeyen kumaşlar için	Hafif
	Yatak örtüsü, masa örtüsü, havlular tişörtler, Polo gömlekler, iş kıyafetleri	Ütüleme gerektiren kumaşlar için	Ütü
Karışık Devirler (Not) Isıya duyarlı çamaşırlar için seçenek tuşuna basarak hassas deviri seçiniz.	Yatak örtüsü, masa örtüsü, eşofmanlar, kabanlar, battaniyeler	Ütüleme gerektirmeyen kalın ve içi dolu dikişli kumaşlar için	Çok
	Gömlekler, bluzlar	Ütüleme gerektirmeyen kumaşlar için	Orta
	Pantolonlar, elbiseler, etekler, bluzlar	Ütüleme gerektiren kumaşlar için	Ütü
Hızlı 50	Özel kumaşlar hariç keten ve havlu.	Kısa kurutma zamanlı, az yüklenmiş kaliteli kumaşlar için	-
Narin	İpek, Kadınların ince giysileri, iç çamaşırı	Sentetik kumaşlar gibi ısıya duyarlı kumaşlar için	-
Spor Giyim	Futbol forması, spor kıyafeti	Polyester malzemeler için	-
Yünlü	Yün	Yün kumaşlar için	-
Büyük Çamaşırlar	Yatak örtüleri, çarşafklar	Büyük çamaşırlar için	-
Zamanlı Kurutma			
Soğuk Hava	Serinlik gerektiren tüm kumaşlar için, sıcaklık olmadan döner.		-
Sıcak Hava	Banyo havluları, bornozlar, bulaşık bezleri, akrilikten yapılmış içi dolu kumaşlar	Küçük kıyafetler & sıcaklık kullanılarak önceden kurulanmış normal kumaşlar	-

⚠ DİKKAT

Eğer yük 1kg'den az ise, lütfen zamanlı kurutma programından sıcak programı seçiniz. Yün kumaşlar, "Yün Programı" seçilerek kurutulmalı ve ipek, iç çamaşırı, kadın iç çamaşırı gibi ısıya duyarlı kumaşlar Hassas programda kurutulmalıdır. Lütfen, özel kumaş programını kullanırken tavsiye edilen çamaşır yüküne uyunuz (Sayfa 18'e bakınız). Aksi takdirde, çamaşırlarınız zarar görebilir.

Kurutucunuzu Çalıştırmak

● LG Kurutucunuzu ilk kez kullanmadan önce lütfen okuyunuz.

- ※ Ambalajını kaldırdıktan sonra, LG Kurutucunun doğru şekilde kurulduğundan ve kullanıma hazır olduğundan emin olmak için aşağıdaki kontrolleri yapınız.
- 1. Su terazisi kullanarak kurutucunun dengesi kontrol ediniz. Dengeli değilse, makine dengelenene kadar LG Kurutucunun ayaklarını ayarlayınız.
- 2. Her şeyin yerinde olduğundan emin olmak için su haznesini, yoğuşturucuyu, kontrol panelini ve tamburu kontrol ediniz.
- 3. Tamburu ısıtmak için makineyi 5 dakika kurutmaya ayarlayınız.
- 4. Makineyi ilk birkaç kez kullandığınızda LG Kurutucunun içinden kokunun çıkmasını sağlamak için yüklemeler arasında kapağı açık tutunuz.

Not

Çamaşırlarınızın kurutma sonrası sıcaktan zarar görmemesi için, kurutma makinanız son kurutmada kurutma sıcaklığını düşürerek, soğuk kurutma gerçekleştirir.

1. Gücü açınız.

Önce, "Güç" düğmesine basınız. Tuşun üzerindeki gösterge lambası yanarak makinenin çalışmaya hazır olduğunu gösterecektir.

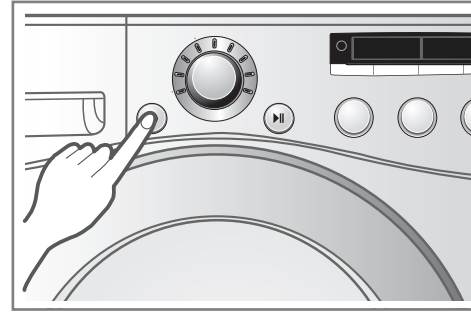

Gücü açınız.

2. Kapağı açınız.

3. Tiftik filtresinin, haznenin ve yoğuşturucunun temizliğini kontrol ediniz.

Kurutma işleminden önce veya sonra kapağın yanındaki tiftik filtresi boşaltılmalıdır. Kapağı açınız ve filtrenin temizliğini kontrol ediniz. Temiz değilse, lütfen sayfa 15' bakarak temizleyiniz. Ayrıca su haznesinin ve yoğuşturucunun, daha iyi kurutma için boşaltılması ve temizlenmesi gerekiyor mu diye kontrol ediniz.

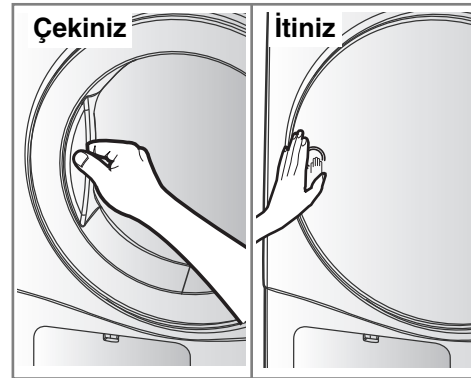

Kapağı açınız.

4. Ayırma işleminden sonra çamaşırları tambura yerleştiriniz.

Kıyafetler, tambura yerleştirilmeden önce kumaş türü ve kurluk seviyesine göre ayrılmalıdır ve kıyafetlerin tüm ipleri ve kemerleri iyice bağlanmış ve sabitlenmiş olmalıdır. Çamaşırları kapaktan uzak tutmak için arkaya doğru itmeniz tavsiye edilir. Bunu yapmazsanız, kapak ve çamaşırlar zarar görebilir.

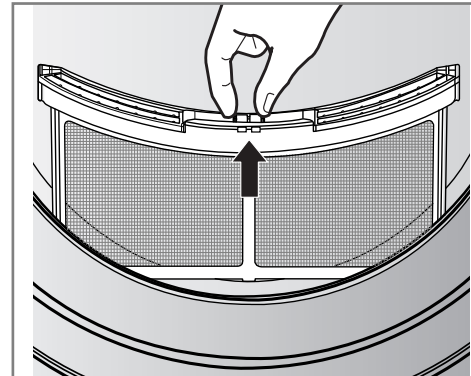

Tiftik filtresini kontrol ediniz.

⚠ DİKKAT

Yıkınamayan eşyalarınızı kurutucuda kurutmayınız

Kurutucunuzu Çalıştırmak

5. Kapağı kapatınız.

Kapağı kapatmadan önce çamaşırların içine doğru şekilde yerleştirildiğinden ve kapak etrafında yabancı cisimlerin, özellikle yanıcı cisimlerin, bulunmadığından emin olunuz.

⚠ DİKKAT

- Yükleme kapağı ile çamaşır contası arasına çamaşır sıkıştırmamaya dikkat ediniz.

6. İsteddiğiniz kurutma devirini seçiniz.

İstenilen program gösterilene kadar, program kontrol düğmesini çevirerek bir devir seçebilirsiniz.

Bir devir seçmeden Başla/Dur tuşuna basarsanız, kurutucu, Orta programda çalışacaktır. [Lütfen detaylı bilgi için aşağıdaki Devir Seçim tablosuna (sayfa 10) bakınız.

7. Başla tuşuna basınız.

Tamburun döndüğünü duyabilirsiniz.

8. İşlem tamamlandıktan sonra, kapağı açıp çamaşırı çıkarınız.

Dikkat! Tamburun için hala sıcak olabilir. (Devir seçimi veya seçeneklerinize bağlı olarak işlem süresi değişir.)

Not

Çamaşırlarınızın kurutma sonrası sıcaktan zarar görmemesi için , kurutma makinası son kurutmada kurutma sıcaklığını düşürerek , soğuk kurutma gerçekleştirir.

9. Tiftik filtresini temizleyiniz ve su haznesini boşaltınız.

Tiftik filtresi, her yüklemden sonra temizlenmelidir.

10. Kurutucuyu kapatınız.

"Güç" düğmesine basınız.

⚠ DİKKAT

- Elektrikli süpürge kullanırken filtrenin yırtılmaması gerektiğine dikkat ediniz. Filtre üzerinde az bir tortu varsa, temizlemek için ekranı fırçayla ovalayabilirsiniz.
- Kurutucu çalışırken kapağı açmak isterseniz, lütfen önce Başlat/Durdur tuşuna basınız, tambur tamamen durana kadar bekleyiniz ve sonra kapağı açınız.



İstenilen deviri seçiniz.

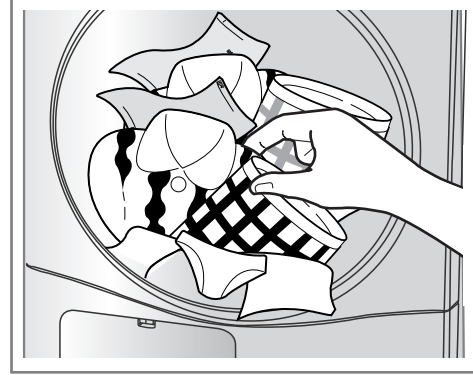

Çamaşırları dışarı çıkarınız.

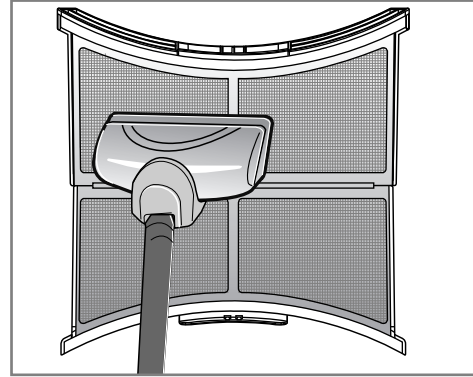

Kapak tiftik filtresini temizleyiniz.

⚠ UYARI

Asla kurutma sırasında makineyi durdurmayın. Böyle bir durumla karşılaşırsa ,çamaşırları sıcaklığın etkisinden korumak için acilen çıkartıp sermek gerekir

⚠ DİKKAT

Makinasız belirtilen amaçlar için dizayn edilmiştir. Başka amaçlar için kullanılmaması gerekir.

Ek Fonksiyonlar

■ RC8015A / B / C



■ RC8015A1 / B1 / C1

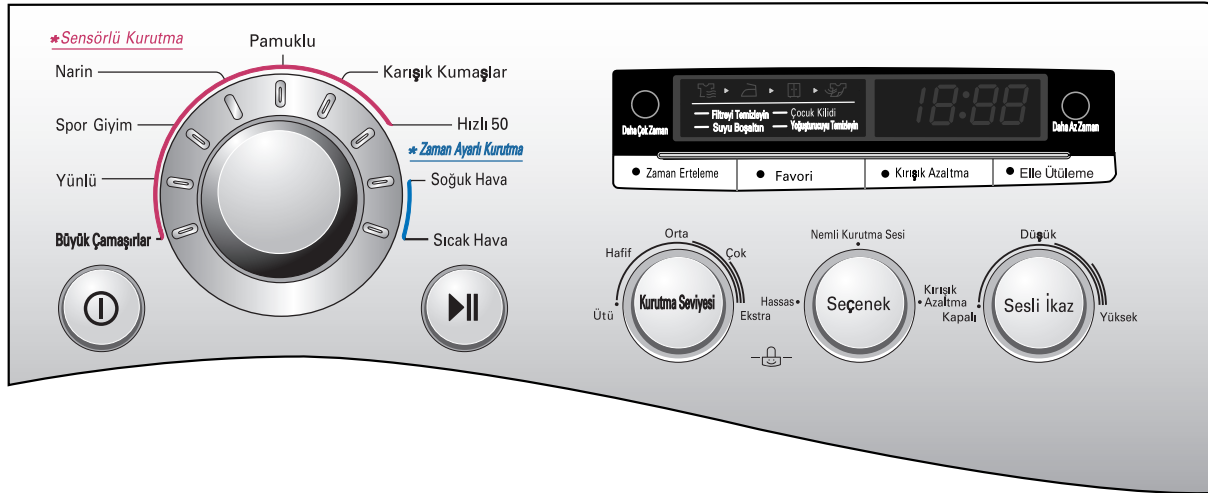

● Zaman Erteleme

Kurutma devirinin bitiş süresini geciktirmek için Zaman Geciktirme fonksiyonunu seçebilirsiniz. Maksimum Zaman Geciktirme 19 saattir. Minimum Zaman Geciktirme 3 saattir.

1. Kurutucuyu açınız.
2. Deviri seçiniz.
3. Zaman gecikme saatini seçiniz
4. Başla/Dur tuşuna basınız.

● Favori

Kendi kurutma alışkanlığınıza göre kullanmak istediğiniz bir devir olursa, "Favori" yi kullanın.

Favori devir seçildiğinde, kaydedilen ayarı değiştirmeden, bir sonraki seferde tekrar kullanabilirsiniz. Örneğin, gücü açıp Pamuk Devirinde Düşük Sıcaklıkta Ekstra Kurutmayı seçiniz ve seride Kırışıklık Önleyiciyi seçiniz ve son olarak kurutucu bip sesi verene kadar "Favori" tuşuna basınız. Yaklaşık 3 saniye sürer. Tüm yapmanız gereken budur. Bir sonraki sefer kurutucuyu açtığınızda "Favori" tuşuna basarak panelde seçtiğiniz yukarıdaki seçenekleri görebilirsiniz.

Ek Fonksiyonlar

● Kırışık Azaltma

Kırışıklık önleyici, kurutma devrinin sonunda çamaşırlar hemen çıkarılmadığında oluşan kırışıklıkları ve buruşuklukları önlemek için bir fonksiyondur.

Kırışıklık önleyici işlem sırasında kapak açıksa, bu fonksiyon iptal edilir.

● Tambur Işığı/Elle Ütüleme

Tambur Işığı (Cam Kapak)

- Devir işlemi sırasında, tambur ışığı fonksiyonunu seçerek tamburun içeri görebilirsiniz. Kurutma devrini kolayca izlemeye yardımcı olur.

Elle Ütüleme (Opak Kapak)

Bu fonksiyon, ütüleme durumundan daha nemli şekilde bırakır.

Not

Bu fonksiyon yalnızca Pamuk-Ağır ve Karışık-Ağır devirlerinde vardır.

● Daha Çok Zaman/Daha Az Zaman

İstenen kurutma zamanı ayarlanana kadar Daha Çok Zaman ve Daha Az Zaman tuşlarına basın.

Not

Başlat/Durdur tuşuna basmana önce bu tuşlar yalnızca Zamanlı Kurutma için vardır.

● Çocuk Kilidi (CL)

Çocuklarınızın güvenliği için, yaklaşık 3 saniye Daha Çok zaman, Daha az zaman tuşlarına aynı anda basınız. LED ekranında “CL” işaretini görebilirsiniz.

Not

“CL” kapatmak için, Daha çok Zaman ve Daha az Zaman tuşlarına 3 saniye boyunca aynı anda basınız.

● Seçenek

Hassas

- Bu fonksiyon, sıcaklığı artırmak veya azaltmak için devir süresini artırmak veya azaltmak içindir.

- Bu seçenek yalnızca Pamuk ve Karışık kumaş devir seçenekleriyle kullanılır.

Nemli Kurutma Sesi

- Bu fonksiyon ikaz sesiyle ütüleme için en uygun zamanı haber vermek içindir.

- Bu seçenek yalnızca Pamuk ve Karışık kumaş devir seçenekleriyle kullanılır.

- Ağır kurutma seviyesini seçtiğiniz zaman, ‘Nemli Kurutma İkazını seçemezsiniz.

Kırışık Azaltma

- Bu fonksiyon kırışıklıkları azaltmak içindir.

- Bu fonksiyon yalnızca Karışık Kumaş devirlerini seçtiğinizde otomatik olarak ayarlanmak içindir, fakat iptali edilmesi imkansızdır.

Not

Seçenek tuşuna basma sayısı bu seçenek değiştirilebilir.

- Bir kez : Hassas seçilmiştir.

- İki kez : Nemli Kurutma İkazı seçilmiştir.

- 3 Kez : Hassas ve Nemli kurutma İkazı seçilmiştir.

- 4 Kez : Seçilmemiştir.

● Sesli İkaz

Bu fonksiyon ikaz sesinin seviyesini ayarlamak içindir.

Kurutucunuzun Bakımı

Bakım ve temizleme ne kadar önemli~

Kurutucunuzun bakımını yapmak çok zor değildir. Tüm yapmanız gereken aşağıdaki bilgileri takip etmek.

Tiftik Filtresini Temizleyiniz

Her kullanımdan önce tiftik filtresini temizleyiniz ve her kullanımdan önce kontrol ediniz. Ayrıca "Filtreyi Temizle" ışığı yanarsa ve kurutucunun çalıştığı sırada ikaz sesi gelirse, temizlenmelidir.

Filtrenin temizlenmesi veya boşaltılması, kurutma zamanını ve enerji tüketimini azaltacak ve kurutucu ömrünü artıracaktır.

⚠ DİKKAT

- Uygulanabilirse, filtrenin sık sık yıkanması gerekir
- Tiftiklerin, makinanın kazanına dolması engellenmeli.

1. Kapağı açınız.

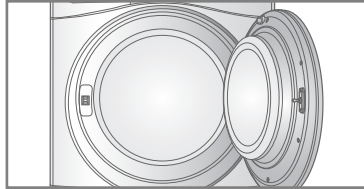

2. Filtreyi çıkarınız.

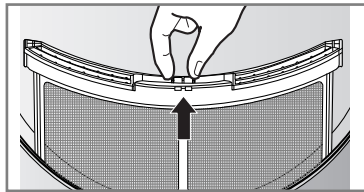

3. Elektrikli süpürge kullanarak veya musluk altında durularak filtreyi temizleyiniz.

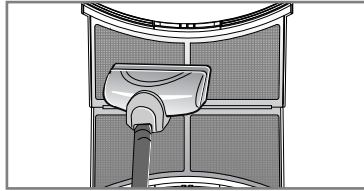

4. Filtreyi değiştiriniz.
- Kapağın sıkışmasını engellemek için filtreyi aşağıya itiniz.

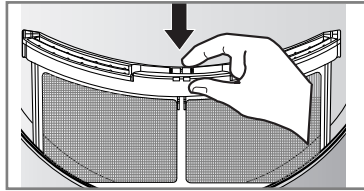

5. Kapağı kapatınız.

⚠ DİKKAT

- Filtre temizlendikten sonra tamamen kurutulmalıdır.
- Kazanın içinde tiftik yığını bırakılmamalı.

Devir sırasında tiftik filtresini temizleyin

İşlem sırasında "Filtreyi Temizleyin" gösterge ışığı yanarsa, filtreyi derhal temizleyin.

1. Kurutucuyu soğutun ve bahsedilen adımları takip edin.
2. Başlat/Durdur tuşuna basın.

Su Haznesini Boşaltınız

Yoğunlaştırılmış su, su haznesinde toplanır. Her kullanımdan sonra su haznesini boşaltmalısınız.

Bu boşaltımın yapılmaması, kurutma performansını düşürebilir.

Su haznesi doluyorsa, "Suyu Boşaltın" Lambası yanar ve kurutucu çalışırken ikaz sesi gelir. Bu durumda, su haznesi bir saat içinde boşaltılmalıdır.

1. Su haznesini dışarı çekiniz.

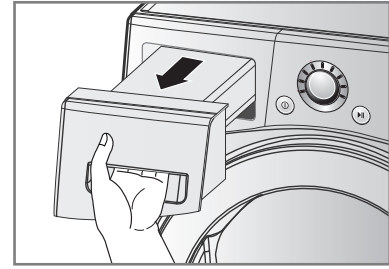

2. Su haznesini lavaboya boşaltınız.

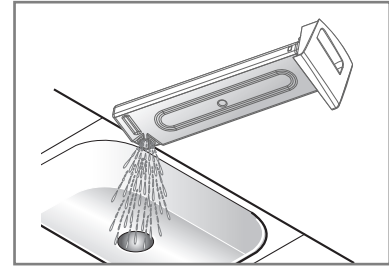

3. Geri itiniz.

4. Başla/Dur tuşuna basınız.

Not

Yıkarken yüksek hızda dönerek daha az enerji tüketimi sağlar.

Yüksek sıcaklık & küçük bir hazne, enerji tüketimini olduğu kadar kurutma zamanını da azaltabilir.

⚠ UYARI

Yoğuşturulmuş suyu içmeyiniz.

⚠ DİKKAT

Yıkama sırasında çamaşırlar yüksek hızda dönmüyorsa, enerji tüketimi ve Kurutma zamanı artacaktır.

Bazı durumlarda, çamaşır lambası "Suyu Boşalt" ışığı yanar, sonra kurutucu durabilir

Kurutucunuzun Bakımı

Yoğuşturucu

Etkili kurutma performansı için yoğuşturucu da çok önemlidir, bu nedenle sizden özel bir bakım ister. Yoğuşturucunun yılda üç dört kez veya yoğuşturucu temizle lambası yandığında temizlenmesi tavsiye edilir

1. Bir metal para ve düz uçlu tornavida kullanarak yoğuşturucu kapağını açınız.

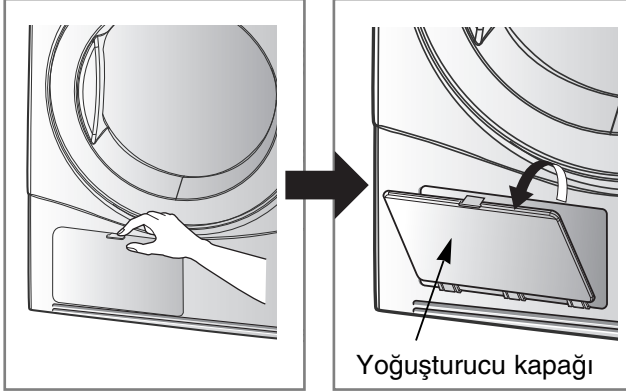

2. Kilit kolunu çevirerek salmastra kapağını açınız.

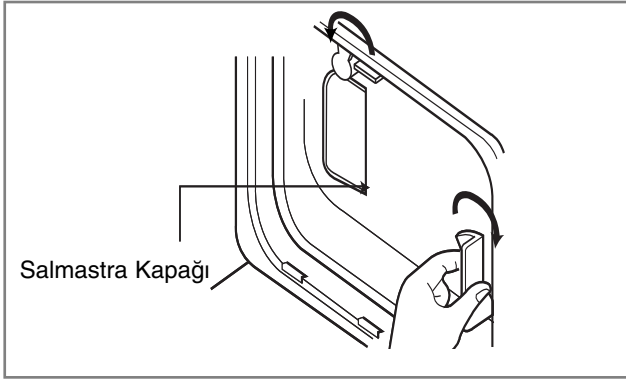

3. Yoğuşturucunun önündeki deliğe bir parmağınızı sokarak yoğuşturucuyu çekiniz. (Yoğuşturucuya sert davranmayınız.)

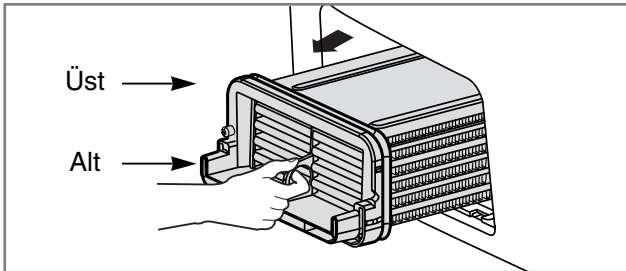

4. Musluk altında yoğuşturucuyu tamamen temizleyerek suyun içinden akıp geçmesini sağlayınız.

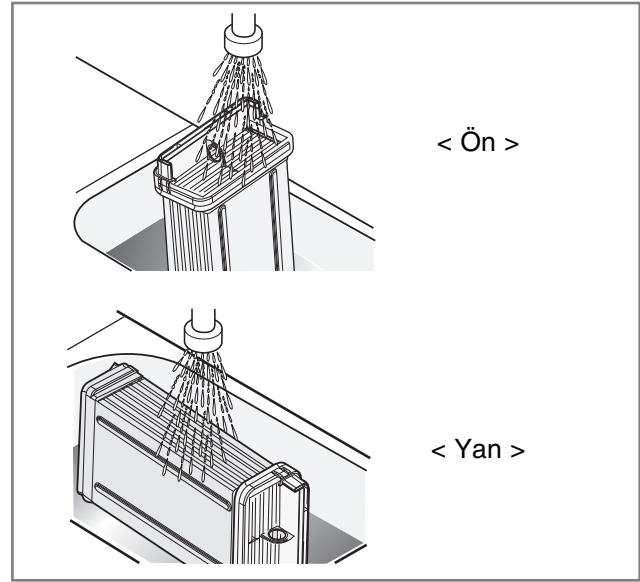

5. Açma işleminin tersi şeklinde hepsini kapatınız.

⚠ DİKKAT

Yoğuşturucu temizlendikten sonra kilit kolları şekildeki gibi kapatılmalıdır .

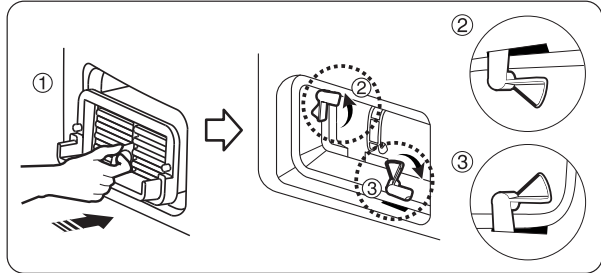

⚠ DİKKAT

- Yoğuşturucu tiftikle tıkanıldığında çalıştırmak kurutucuya zarar verir. Ayrıca enerji tüketimini de artırır.
- Isı değiştiriciyi temizlemek için keskin maddeler kullanmayınız. Ona zarar verip sızıntıya sebep olabilirsiniz.
- Kurutucuyu, ısı değiştirici olmadan asla çalıştırmayınız.

Kurutucunuzun Bakımı

● Havalandırma Izgarası ve Soğuk Hava Giriş Izgarası

Havanın uygun şekilde içeri girmesini engelleyen tiftik veya kir oluşumunun olmadığından emin olmak için ön havalandırma izgarasını yılda 3-4 kez elektrikli süpürge ile çekiniz.

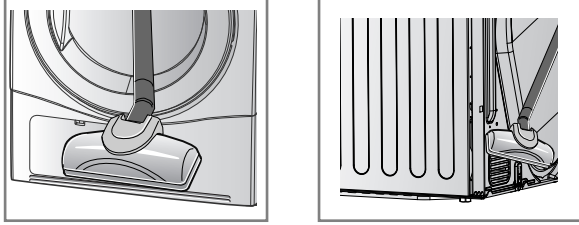

Not

- Ilık hava, havandırma izgarasından dışarı çıkar
- Odada yakıtla çalışan herhangi bir alet varsa oluşan gazların kurutucuya geri dönüp yangın ihtimalini ortadan kaldırmak için yeterli havalandırmanın sağlanması gerekiyor.

● Yoğunlaştırılmış Su Boşaltma

Normalde, yoğunlaştırılmış su, suyun boşaltılana kadar toplandığı su haznesine pompalanır. Yalnızca su haznesini kullanarak değil, su boşaltım hortumundan doğrudan boşaltılabilir, özellikle de kurutucu, çamaşır makinesi üzerine yerleştirildiğinde.

Boşaltım hortumuna kit bağlayarak, su yolunu ve su rotasını drenaj tesisine doğru değiştirebilirsiniz. Lütfen aşağıdaki adımları takip ediniz.

1. Bağlama kitini dışarı çıkarınız.

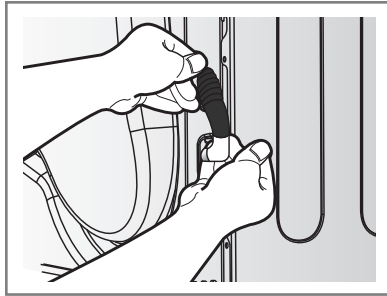

2. Kitten ayrı su hazne hortumu.

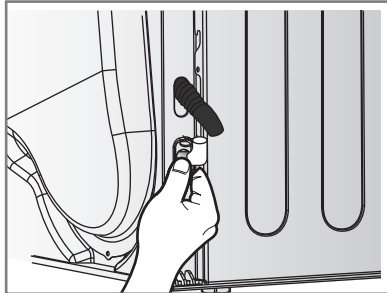

3. Boşaltım hortumunu kite bağlayınız.

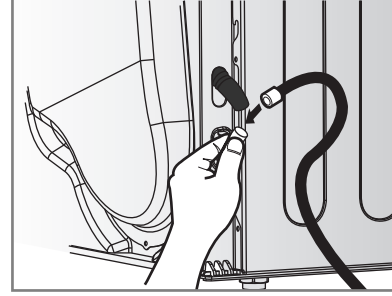

● Nem Sensörü?

Bu cihaz, işlem sırasında çamaşırda kalan nemi algılar, yani her zaman temizlenmelidir. Bu parçayı temizlemenin esas sebebi, sensör yüzeyinde kireç oluşumunu engellemektir. Tambur içindeki sensorları siliniz. (Resimde gösterildiği gibi)

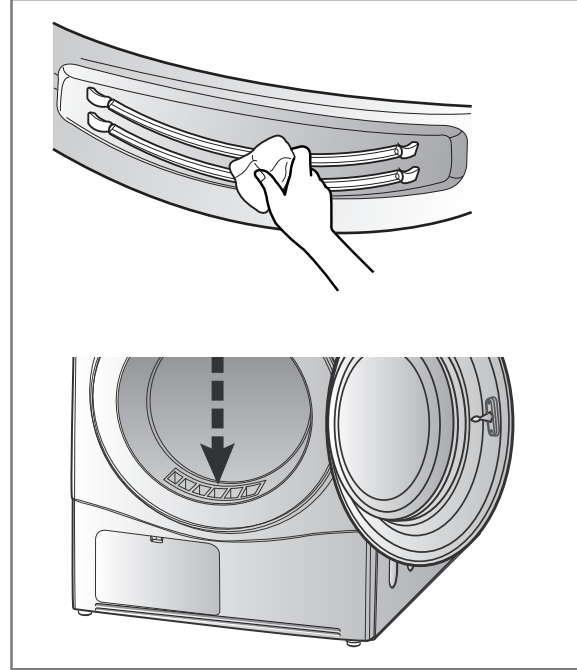

Akıllı Kullanım için Ek İpuçları

Kurutma Kılavuzu & Enerji Tüketimi

İşlem	Kurutucu Kap.	Kurutma Zaman Göstergesi (Soğutma Zamanı Dahil)	Enerji Tüketimi	
Pamuklu	Ütü	8kg	97min	3.55 kWh
	Hafif *	8kg	103min	4.49 kWh
	Orta	8kg	115min	4.52 kWh
Karışık Kumaşlar	Orta	4kg	48min	1.70 kWh
Hızlı 50	2kg	50min	1.41 kWh	
Narin	1.5kg	45min	0.85 kWh	
Spor Giyim	1.5kg	30min	0.69 kWh	
Yünlü	1kg	21min	0.45 kWh	
Büyük Çamaşırlar	1.5kg	60min	2.85 kWh	

* EN61121 direktifine uygun olarak test edilmiştir: 2005 test programı

- Enerji tüketimi, çamaşır makinesinin dönme rpm hızı, kurulum şartları ve kullanım şartlarına göre "Enerji Tüketim" tablosundakiyle aynı olmayabilir.

Yünlü Çamaşır

Yünlüleri "yünlü" devirinde kurutunuz. Öncelikle kumaş bakım etiket "sembollerine" dikkat ediniz. Yün, programla tamamen kurutulmaz, bu nedenle kurutmayı tekrarlamayınız. Yünlüleri asıl şekline getiriniz ve düz şekilde kurutunuz.

Yünlü ve Örgülü Malzemeler

Bazı yünlü ve örgülü giysiler, kalitesine bağlı olarak çekebilir.

Kalıcı Pres ve Sentetikler

Kurutucunuzu aşırı yüklemeyiniz. Kurutucu, kırıksıklık azaltmayı kestiği anda Kalıcı Pres malzemelerini çıkarınız.

Bebek Giysileri ve Gecelikler

Her zaman üreticinin talimatlarına bakınız.

Kauçuk ve Plastikler

Aşağıdakiler gibi, kauçuk veya plastikten yapılmış ya da içeren çamaşırları kurutmayınız:

- Apronlar, Bebek önlükleri ve Sandalye Kılıfları
- Perdeler ve Masa Örtüleri
- Banyo paspasları

Fiberglas

Fiberglas malzemeleri kurutucunuzda kurutmayınız. Kurutucuda kalan cam parçacıkları kurutucuyu bir sonraki kullanımınızda çamaşırlarınız tarafından toplanabilir ve cildinizi zedeleyebilir.

Kumaş Bakım Etiketleri

Giysilerin kendi yıkama etiketleri vardır, bu yüzden yıkama etiketlerine göre kurutma tavsiye edilir. Yalnızca bu değil, çamaşırlar boyutu ve kumaş türüne göre ayrılmalıdır.

Enerji, zaman ve en iyi kurutma performansından tasarruf yapmak için aşırı yükleme yapmayınız.

Aşağıda kumaş bakım etiketleri bulunmaktadır.

Semboller	Talimatlar
	Kurutma
	Tamburlu kurutma
	Kalıcı Pres / Kırıksız
	Hassas / Narin
	Tamburlu kurutma yapmayınız
	Kurutmayınız
	Yüksek ısıtma
	Orta ısıtma
	Düşük ısıtma
	Isı / hava yok
	Sererek kurutma / kurutmak için asınız
	Sıkmadan askıda kurutma
	Sererek kurutma
	Gölgede

Akıllı Kullanım için Ek İpuçları

● Yedek Parçalar

İhtiyaç duyduğunuz yedek parçalar, garanti şartları kapsamında sağlanır. Garanti kapsamındaki parçalar, ücretsiz sağlanır. Garanti süresi dolmuşsa, yedek parçalar servis merkezinden satın alınmalıdır.

● Kurutucunun Atılması

Çocuklarınızı, muhtemel yaralanmalardan uzak tutmak için, kurutucunuzu güvenli bir şekilde atmanız tavsiye edilir. Kapak, başlık ve diğer çıkıntılı parçalar çıkarılmamalı ve daha sonra kullanılmasını engellemek için güç kablosu kesilmelidir. Daha sonra, kurutucu güvenle atılabilir.

● Servis İrtibat

Kurutucunuzda yanlış giden bir şey varsa, öncelikle sorun giderme tablosunu taramalısınız. Bu sorunu bulamıyorsanız ve kendi başınıza çözemiyorsanız, lütfen servis merkezini arayınız.

Servis yetkilisi size aşağıdakiler gibi sorular soracaktır:

1. Adınız, adresiniz ve posta kodunuz.
2. Telefon numaranız.
3. Sorunun tanımı.
4. Kurutucunuzun Model Nosu ve Seri Nosu.
5. Satın alma tarihi.

● Aksesuar Parçaları

- Kurutucunuz aşağıdaki gibi aksesuarlarla gelir

1. Yoğuşum Boşaltma Hortumu

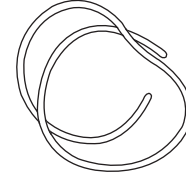

2. Hortum Tutacağı

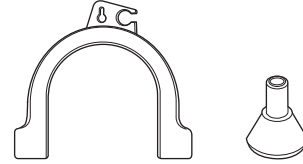

İstifleme gerekirse, LG çamaşır makinesinin üzerine kurutucuyu yerleştirmelisiniz. Bunu yapmak için istifleme kiti ayrıca satın alınmalıdır.

Sorun Giderme Kılavuzları

Sorun Girme İpuçları

Paradan ve zamandan tasarruf etmeniz için aşağıdaki sayfa, servisi aramadan önce sorularınıza cevap vermeye yardımcı olacaktır

Sorular	Ne Yapmalı
Kurutucu çalışmıyor	<ol style="list-style-type: none">1. Kurutucunun fişini kontrol ediniz.2. "Başla" düğmesinin basıldığını kontrol ediniz.3. Kapağın düzgünce kapandığını kontrol ediniz.4. Oda sıcaklığının 5°C'nin altında olduğunu kontrol ediniz.5. Sigortanın atmadığını veya devre kesicinin takılmadığını kontrol edip değiştiriniz. (Dikkat : elektrikli kurutucular genellikle iki sigorta veya şalter kullanır) İşlem sırasında su haznesini boşalttıktan ve Filtreyi temizledikten sonra, Başla tuşuna basmalısınız, sonra kurutucu tekrar çalışır.
Kurutmak uzun zaman alıyor	<ol style="list-style-type: none">1. Her yüklemekten sonra filtre temizlenmelidir.2. Su haznesinin boşaltılmış olduğuna göz atınız.3. Yoğuşturucunun temizliğini kontrol ediniz.4. Kumaş türüne göre doğru program ayarını seçtiğinizi kontrol ediniz.5. Havalandırma ızgarasını ve kurutucunun arka ızgarasını kontrol ediniz.6. Çamaşırlar "aşırı ıslak" mı diye kontrol ediniz.7. Doğru programın seçilmiş olduğunu kontrol ediniz.8. Kurutucunun aşırı yüklenmemiş olduğunu kontrol ediniz.
"Filtreyi Temizle" lambası yanıyor	<ol style="list-style-type: none">1. Filtrenin temizliğini kontrol ediniz.2. Yoğuşturucunun tıkalı olup olmadığını kontrol ediniz.
Giysiler havla kaplı	<ol style="list-style-type: none">1. Tiftik filtresinin boş olup olmadığını kontrol ediniz.2. Kurutucuda yalnız temiz giysiler olup olmadığına dikkat ediniz.3. Çamaşırların tamburda uygun şekilde ayrıldığını kontrol ediniz.4. Çamaşırların aşırı yüklenmediğini kontrol ediniz.5. Çamaşırların ceplerinde kağıt, mendil veya benzer maddeleri kontrol ediniz.
Kurutma zamanı aynı değil	Isı ayarı, yükün boyutu, kumaşların türü, giysilerin ıslaklığı ve tiftik filtresinin durumuna göre yükün kurutma süresi değişiklik gösterecektir.
Su sızıyor	Kapağın ve salmastra kapağını kirli ve zarar görmüş olup olmadığını kontrol ediniz.
Giysiler kırışıyor	Kurutucunun aşırı yüklenmediğini kontrol ediniz. Daha kısa bir kurutma zamanını deneyin ve çamaşırları çok az miktarda nem varken çıkarınız.
Giysiler çekiyor	Çekmeden kaçınmak için, giysileriniz için lütfen bakım ve kullanım talimatlarını dikkatlice kontrol ediniz, çünkü bazı kumaşlar yıkandığında doğal olarak çeker. Diğer kumaşlar, yıkanabilir fakat kurutucuda kurutulduğu zaman çekebilir.

Sorun Giderme Kılavuzları

● Hata Modu

- dE : LED göstergesi “ dE ” yanıyor, kapak açılmıyor. Kapak kapatılmalı ve yeniden çalışma için başla düğmesine basılmalıdır.
- $EE1,EE3$: Gösterge hataları görünmeye devam ederse, güç kablolarını çekiniz ve Servis Merkezini arayınız.

● Tambur ışığı yanmıyor

- Müşteri servisini arayınız

Teknik Veriler

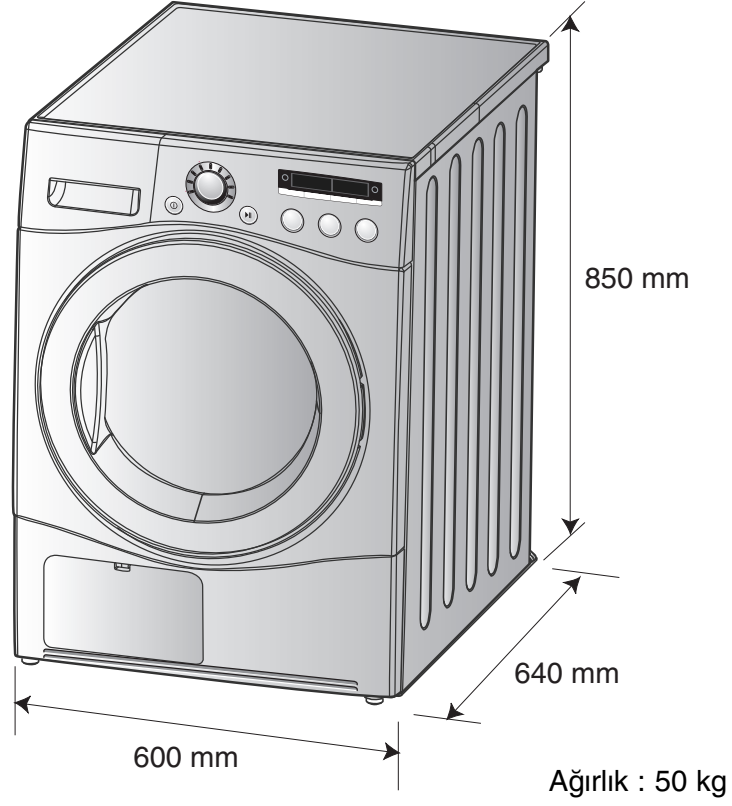

● Elektrik Şartları

Volt	Hertz	Watt
220-240 V	50 Hz	2600

Kurutucunun doğru seviyede olduğundan emin olmak için seviye göstergesini kontrol ediniz.

Eski makinenizin atılması

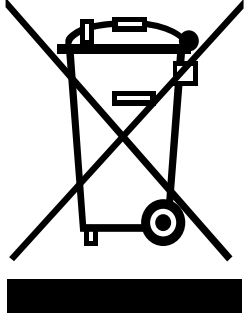

1. Bir ürüne, bu çarpı işaretli tekerlekli kutu sembolü konmuşsa, bu ürünün 2002/96/EC Avrupa Direktifi tarafından kapsandığını belirtir.
2. Tüm elektrikli ve elektronik ürünler, hükümet veya yerel makamlar tarafından atanan ilgili toplama tesisleri ile belediye çöplüğüne ayrıca atılmalıdır.
3. Eski makinenizin doğru şekilde atılması, çevre ve insan sağlığı için potansiyel negatif sonuçları önlemenize yardımcı olacaktır.
4. Eski makinenizin atılması hakkında daha detaylı bilgi için, lütfen şehir ofisinize, çöp atma servisimize veya ürünü aldığınız mağazaya başvurunuz.
5. EEE Yönetmeliğine uygundur.

■ Kapsama alanına girmeyenler.

Size ürün hakkında bilgi vermek için evinize servis ziyareti.

Ürün, oran göstergesinde belirtilenden farklı bir voltaja bağlanmışsa. Eğer hata, kazalar, ihmaller, yanlış kullanımlar veya Mücbir Sebeplerden kaynaklanmışsa. Hata, normal yerel kullanım veya kullanıcı kılavuzuna uygun olarak kullanım dışında sebeplerden kaynaklanmışsa.

Hata, fareler, hamamböcekleri gibi haşarattan kaynaklanmışsa.

Su boşaltım sesi, dönme sesi veya uyarı bipleri gibi normal kabul edilen ses veya titreşim.

Ürünü düz zemine oturtma, boşaltımın ayarlanması gibi kurulumu düzeltme.

Kullanıcı kılavuzunun tavsiye ettiği normal bakım.

Pompa ve giriş hortumu filtresi dahil, kum, çivi, südyen askıları ve düğmeler vb. gibi makineden yabancı cisimlerin/maddelerin çıkarılması.

Sigortaları değiştirme veya doğru bağlama veya doğru ev su tesisatı bağlama.

Yetkili olmayanların yaptığı tamirleri düzeltme.

Bu makinenin muhtemel kusurlarından kaynaklanan kişisel eşyaya gelebilecek dolaylı veya arızı zararlar.

Bu ürün ticari amaçlar için kullanılırsa, garanti kapsamında değildir.

(Örnek : Halka açık banyo, pansiyon, eğitim merkezi, yurt gibi kamu binaları).

Eğer ürün normal servis alanının dışına kurulmuşsa, ürünlerin tamiri için gerekli taşıma masrafları veya kusurlu bir parçanın değiştirilmesi, alıcı tarafından karşılanacaktır.

Y etkili Servisler

No	Sehir	Yetkili Servis	Telefon	Adres
1	ADANA	BULUT ELEKTRONİK-CAHİT BULUT	0 322 234 33 79	TOROS MAH 105 SOK OZTOROS APT NO 15/E SEYHAN
2	ADANA	GÜRSES BEYAZ EİYA İSITMA SOĞUTMA -SABİR GÜRSES	0 322 225 12 84	GUZEL YALI MAH 81196 SK DADAK AP NO 5/A ZAMIN KAT SEYHAN
3	ADANA	KAR TEKNİK-RECEP ERZİN	0 322 613 62 63	Muradiye Mah. Sait Akman Cad. No:60 Ceyhan / Adana
4	ADANA	TEKNİK ELEK.	0 322 231 12 65	Güzelyalı mah. Uğur Mumcu bulvarı Tohumcuoğlu apt. No:10/D Seyhan
5	ADANA	YILDIZ İSTMA SOĞUTMA	0 322 324 50 52	Sinan Pafla Mh Kışla Cd No:114/A Yüreğir / Adana
6	ANTALYA	ATES SOĞUTMA DAVANIKLI TÜK.MALLARI İNŞ.TKS.GİD.NAK.PAZ.SAN.VE TİC.LTD.ŞTİ.	0 242 712 02 25	Atatürk Cad . Merkez mah PTT Karşısı No:7 Serik / Antalya
7	ANTALYA	MEHMET BAŞ ARAN	0 242 722 05 48	Orta Mah. İşler Cad. 1030 Sok. No:2/F Serik / Antalya
8	ANTALYA	GÜRSEL SOĞUTMA	0 242 316 17 99	1481 SOK ALI ECE OGLE AP 30/4
9	ANTALYA	GURSEL SOĞUTMA	0 242 316 17 99	YESİL BAHÇE MAH SINAN OĞLU CAD SINANLAR AP NO 8-B ANTALYA
10	ANTALYA	TIRYAKI SOĞUTMA	0 242 322 33 01	Zerdalilik Mah. Cebesoy Cad. Gürsel Apt. No:55/B Merkez / Antalya
11	ANTALYA	TURGUT TEKNİK	0 242 344 23 33	Ulus Mah. Orhan Veli Cad. Çelik Apt. No:47/1 Merkez / Antalya
12	HATAY	ÇEKMEN TEKNİK MUSTAFA ÇEKMEN -	0 326 212 43 45	SÜREYYA HALEFOĞLU CAD.NO:18
13	HATAY	SIK SOĞUTMA	0 326 615 34 29	UluCamii Cad. No:135/C İskenderun / Hatay adres kontrol olacak
14	HATAY	TUNÇ TEKNİK - ALİ TUNÇ	0 326 712 91 03	SANAYİ MAH CAYLI CAD TELLİ SOK NO 5 DORTYOL
15	İÇEL	GAZİ SOĞUTMA	0 324 329 03 00	BARBOS MAH BARBOS BUL NO 75/A
16	İÇEL	GÜVENÇ KLİMA İSITMA-SOĞUTMA SERVİS TİCARET	0 324 326 63 75	PIRİREIS MAH SİLİFKE CAD 1118 SOK NO 7 MERKEZ İCEL
17	K.MARAŞ	GÜNGÖR ELEKTRONİK	0 344 223 46 00	Hayrullah Mah. Malik ejder cad.Arkan Sitesi B blok No 24/c
18	ELAZIG	MEHMET BULUT-TEKNİK SOĞUTMA	0 424 212 23 72	KADIYE MH:HÜRRIYET CD.GÖLGEİ SK. NO:5/A MERKEZ
19	MALATYA	AYDIN KAPIKIRAN-BUZKAR SOĞUTMA	0 422 324 00 24	MILLİ EGEMERLİK CAD. İLTER SOK. NO:15/1
20	MALATYA	GUVEN TEKNİK	0 422 324 21 45	Fuzuli Cad. Hamiko'Élu Sok. No:8 Merkez / Malatya
21	MALATYA	İHSAN HANBAY-HANBAY TEKNİK	0 533 371 07 87	nasuhi cad atepli sk no 34/6 merkez
22	MALATYA	MESUT TEKNİK	0 422 325 78 04	CENGİZ TOPEL COD. ÜÇGEN POİLE YANI NO:27
23	MALATYA	ÖZTÜRK SOĞUTMA	0 422 325 79 84	GEVREYOLU ÜZERİ ÇEVRE APT. NO:30 MERKEZ
24	MUS	MUZAFFER ETA	0 436 212 70 66	Sunay Mah. OZTURK OP ALTI Cumhuriyet Cad.No:296
25	AFYON	UMİT UNLU	0 272 512 02 76	ece mah.dinar cad.no:82 / A atyonkarahisar
26	DENİZLİ	BUZ TEKNİK	0 258 261 80 46	BARIS CAD NO 24 DENİZLİ
27	İZMİR	ERSA EV GERECLERİ	0 232 339 41 43	8 Sok. 25/G Merkez Bornova / İzmir
28	MANISA	METİN BULDUK	0 236 232 74 66	Mimar Sinan Mah. Ertler Cad. No:17/A Merkez / Manisa
29	MUGLA	BİRCAR ELEKTRONİK	0 252 282 25 17	CUMHURİYET CAD NO:137 ORTACA
30	MUGLA	SERİN SOĞUTMA MÜH.TURİZM İNŞAAT SAN.VE TİC.LTD.ŞTİ.	0 252 316 30 70	Kıbrıs Şehitleri Cad.Sarılar Sok. No:18 Bodrum / Muğla
31	DIYARBAKIR	İBRAHİM HALİL TEKİN-TEKİN BUZ TEKNİK	0 412 235 62 16	Yunus Emre Mah. Kardeşlik Cad. Murat 2 Apt. Altı No:18 Bağlar / Diyarbakır
32	GAZİANTEP	ALAITTİN BENCAN- BENCAN ELEKTRONİK	0 342 321 63 96	GAZİ MAH MILLİ EGEMENLİK BUL 43/D SAHİT CAMİİ GAZİ ANTEP
33	GAZİANTEP	BURAK TEKNİK	0 342 225 27 27	Ünalı Mah.Hasıpdürri Cad.No:58 —GAZİANTEP MERKEZ
34	GAZİANTEP	UNAL ELECTRONIC	0 342 215 15 78	DEĞİRMİCEM MH MUAMMER AKSOY BUL 8 NL NO 17/A SEHİT KAMİL
35	GAZİANTEP	YUSUF ATEŞ	0 342 360 86 86	BİNEVLER MAH 68 SOK NO 4 PARK AP ALTI SAHİBİ

Yetkili Servisler

No	Şehir	Yetkili Servis	Telefon	Adres
36	MARDIN	MEHMET BOĞA	0 482 312 36 88	SANLI URFA CAD 19.SOK NO 7 KIZILTEPE MARDIN
37	ANKARA	BULUT TEKNİK LTD. ŞTİ.	0 312 435 98 50	Meşrutiyet Cad. Ataç 2. Sok. No:68/1 Kızılay / Ankara
38	ANKARA	SAVAS GEDİK	0 312 433 82 82	BULBUL DERESİ CAD NO 65/B SEYRAN BAĞLARI ANKARA
39	ANKARA	SİSTEM İLETİŞİM ELEKTRONİK GIDA TAAH. VE TİC. LTD. ŞTİ.	0 312 442 17 37	TURON GÜNEŞ BULVARI 4.CAD 69.A ÇANKAYA
40	ANKARA	YILDIZ TEKNİK ARIF OĞUZ KELEŞ	0 312 440 97 97	SANCAK MAH. CİDDE CAD. 13 / A ÇANKAYA YILDIZ ANKARA
41	KAYSERİ	AYDIN AKYOL	0 352 232 21 26	MUSTAFA KEMAL PAŞA BULVARI MESKEN BULVARI ALTINO 4/C KOCAŞINAN KAYSERİ
42	KAYSERİ	HAN SOĞUTMA - İBRAHİM SÖĞÜTLÜ	0 352 235 12 82	Çakmak Mah. Hilal Cad.No:43/A Kocasinan / Kayseri
43	KAYSERİ	MIZRAK ELEKTRONİK-MEHMET MIZRAK	0 352 222 65 15	FATİH MAH OĞUZ CAD SERGEN AP ALTI NO 11/A KOCAŞINAN
44	KONYA	BUZDAG BEYAZ ESYA	0 332 350 96 02	Tarla Mah. Kocatepe Sok. No:24/A Selçuklu / Konya
45	KONYA	OZCAN SOĞUTMA	0 332 236 33 37	Nişantali Mah.Hulusi Baybal Cad.Orkide Sit. No:24/B Merkez / Konya
46	BOLU	ERGÜN RÜZGAR -İKLİM ELEKTRİK - SOĞUTMA	0 374 212 12 32	KARAMANLI MAH STADYUM CAD NO7/A MERKEZ BOLU
47	DUZCE	KUTUP SOĞUTMA	0 380 523 46 04	Gaziantep Cad. Çınlar Sok. No:7 A Merkez / Düzce
48	GİRESUN	ALASKA SOĞUTMA	0 454 216 20 89	Kapu Mah. Seyyid Vakkas Sok. No:16/C Merkez / Giresun
49	GİRESUN	KONFOR SERVİSLİK HİZMETLERİ- BAHTIYAR ŞAHİN	0 454 212 17 27	HACI SİYAM MAH.İNÖNÜ CADDERİ NO:31/B
50	ORDU	YUSUF TEMEL TEKNİK SOĞUTMA AEG SERVİSİ	0 452 234 03 50	sırm evler mah i.pasa cad no 161 merkez ordu
51	ORDU	ZORLU SOĞUTMA	0 452 324 19 19	LİSELER MAHALLESİ DEĞİRMEN YOLU 1.SOKAK NO:14/A ÜNVE/
52	RİZE	CEYLAN ELEK.	0 464 217 92 96	PALARDÖKER CAD. NO:3
53	TRABZON	MERKEZ SERVİS-H.TURAN ALEMDAĞ	0 462 230 37 44	Gülbahar Hatun Mah. Seçkin Sok. No:7/E Merkez / Trabzon
55	BURSA	FARUK YAKUT - YAKUT TİCARET VE SERVİS	0 224 711 57 79	KEMAL PAEA MEH. SK.NO:2 İNEGÖL
57	CANAKKA	ÇANKAYA İSTİMA-SOĞUTMA SİSTEMLERİ SERVİS İMÜHENDİSLİK VE TİCARET LİMİTED ŞİRKETİ LTD. ŞTİ.	0 286 217 61 08	Cevatpafta Mah. İnönü Cad. No:64 Merkez / Çanakkale
58	LE	SİMGE SOĞUTMA	0 284 712 39 03	İspat Cami Mah. Kurtuluş Cad. No:27/A Keşan / Edirne
59	EDİRNE	ALPER TİCARET FİKRET ELFİDAN	0 216 472 46 18	35.CADDE NO 14 ORNEK MAH USKUDAR
60	İSTANBUL	Doğu Elektronik	0 216 398 60 60	Fatih Bulvarı Şen Caddesi No:7 Sultanbeyli
62	İSTANBUL	ERCAN ELEKTRİKLI ALETLER VE TAŞIMACILIK TİC. LTD. ŞTİ. LTD. ŞTİ.	0 212 217 89 44	SALİH TOZAR SK. ÖZDENİR APT. NO:19/A MECİDİYEKOY
63	İSTANBUL	GARANTİ SERVİS	0 212 427 23 33	ALİBEYKÖY GÜZELTEPE MAH. AVCI SOK. NO:8/B EYÜP
64	İSTANBUL	KESKİN SATIŞ VE SERVİS	0 212 462 97 92	N.FAZİL KISAKÜREK CAD.GÜNEŞTEPE MAH.AĞRI SOK. 12/1 GÜNGÖREN
65	İSTANBUL	MARIN SOĞUTMA	0 216 390 95 90	AYDINLI YOLU CAD KAFKAS SK DEDE AP NO 10/2 PENDİK
66	İSTANBUL	ORHAN GÜRBÜZ	0 212 369 26 26	SENLIK KOYU MAH CAMI SOK NO 11 FLORYA
67	İSTANBUL	SÜPERGOLD SERVİS	0 212 727 24 10	ATATÜRK CADDESİ NO:10 SILIVRI
68	İSTANBUL	YESİLOVA TEKNİK	0 212 592 02 92	YEŞİLOVA MAH. TARSEL CAD NO:76 KUCUK CEK
69	İSTANBUL	YILDIM ELEKTRİK VE ELEKTRONİK ALETLERİ TEKNİK SER. SAN. LTD. ŞTİ.	0 212 611 10 76	KAZM KARABEKİR MCH.2.SOK ESENLER

Faydalı bilgiler

ENERJİ TASARRUFU BİLGİLERİ

1. amaşir kurutucu makinenizi tam dolu olarak bir kez alıřtırmak ,iki kere yarı dolu olarak alıřtırmaktan ok daha tasarruflu olacaktır.
2. Makinenizin kullanma kılavuzunu dikkatlice okuyup, amaşirleriniz iin doėru programı seiniz.

NAKLİYE VE TAŐIMA SİRASINDA DİKKAT EDİLMESİ GEREKENLER

- 1- Fiři prizden ıkarınız
- 2- Kurulum sırasında verilen sabitleme civatalarını takınız.
- 3- Tařıma sırasında kapaėın kapalı olmasına dikkat ediniz.

Kullanım süresi 10 yıldır. (Ürünün fonksiyonlarını yerine getirebilmesi iin gerekli yedek para temin süresi).

Memo



İTHALATCI FİRMA

LG ELECTRONICS TİCARET A.Ş.

Kaptanpaşa Mahallesi Piyalepaşa Bulvarı

No:73 Ortadoğu Plaza Kat:7 34360

Okmeydanı /Şişli / İstanbul

Tel : (0 212) 314 52 52

Fax: (0 212) 222 61 44

ÜRETİCİ FİRMA:

LG Electronics Inc.

Washing Machine Division 76,

Seong Son-Dong, Chang Won City,

Gyeong Nam, 641-713, Korea

Tel : + 82-55-269-3731

Fax : + 82-55-287-0964