



Русский

РУКОВОДСТВО ПОЛЬЗОВАТЕЛЯ ЖК-МОНИТОР

Перед использованием телевизора внимательно прочитайте настоящее руководство пользователя и сохраните его для последующего использования.

МОДЕЛИ ЖК-МОНИТОРОВ
W2363D

Это устройство сконструировано и изготовлено с учетом всех требований по обеспечению вашей безопасности, однако неправильная эксплуатация может привести к поражению током или пожару. Чтобы все защитные механизмы, включенные в этот монитор, работали правильно, необходимо соблюдать следующие правила установки, эксплуатации и обслуживания.

О правилах безопасности

Используйте только кабель питания, прилагаемый к устройству. Если вы используете другой кабель питания, приобретенный не у поставщика монитора, он должен соответствовать существующим национальным стандартам. В случае любой неисправности кабеля питания свяжитесь с фирмой-изготовителем или ближайшим сервисным центром для замены.

Надежный способ отключения питания - вытащить вилку из розетки.

Убедитесь, что стенная розетка, к которой подключено устройство, располагается вблизи устройства и легко доступна.

Подключайте монитор только к источнику питания, указанному в этой инструкции или на самом мониторе. Если вы не знаете, какие параметры электросети у вас дома, обратитесь к специалисту.

Перегруженные розетки и удлинители опасны. Опасны также старые кабели питания и неисправные розетки. Они могут быть причиной поражения током или пожара. Для замены обращайтесь в сервисный центр.

Если устройство подключено к розетке переменного тока, оно не отключается от источника питания переменного тока даже при выключении.

Не вскрывайте корпус монитора.

- Внутри нет компонентов, которые может обслуживать пользователь.
- Высокое напряжение внутри корпуса опасно, даже если устройство выключено.
- В случае неисправности монитора обращайтесь в сервисный центр.

Во избежание травматизма:

- Не ставьте монитор на наклонные поверхности без надежного закрепления.
- Используйте только подставку, рекомендованную фирмой-изготовителем.
- Не роняйте и не трясите изделие, не бросайте игрушки или другие объекты в экран. Это может привести к травмам и повреждению изделия или экрана.

Во избежание пожара и других опасностей:

- Всегда выключайте монитор, если выходите из комнаты больше чем на несколько минут. Никогда не оставляйте монитор включенным, уходя из дома.
- Не позволяйте детям проливать жидкость или засовывать предметы в отверстия корпуса монитора. Некоторые внутренние компоненты находятся под высоким напряжением.
- Не используйте с монитором никаких дополнительных приспособлений, не предусмотренных изготовителем.
- Отключайте монитор от электросети, когда он надолго остается без присмотра.
- Во время грозы не прикасайтесь к шнуру питания или сигнальному кабелю – это очень опасно. Это может привести к поражению электрическим током.

Установка

Не ставьте и не кладите ничего на кабель питания. Не устанавливайте монитор в местах, где кабель может быть поврежден.

Не используйте монитор в местах с повышенной влажностью, например, вблизи ванных комнат, моек, плавательных бассейнов или в сырых подвальных помещениях.

В корпусе монитора есть вентиляционные отверстия для отвода тепла во время работы. Если эти отверстия заблокированы, накопившееся тепло может привести к повреждению и возгоранию устройства. Поэтому НИКОГДА не нарушайте следующие правила:

- Не ставьте монитор на кровать, диван, ковер и т.п., чтобы не закрывать нижние вентиляционные отверстия.
- Не ставьте монитор в стенную нишу или секцию мебели, если отсутствует хорошая вентиляция.
- Не закрывайте отверстия тканью и другими материалами.
- Не ставьте монитор рядом с батареей центрального отопления или другими источниками тепла, а также над ними.

Не трите и не стучите твердыми предметами по экрану ЖК-монитора с активной матрицей, так как они могут поцарапать, повредить или полностью разрушить экран.

Не давите пальцами на экран монитора в течение долгого времени, так как это может вызвать остаточное изображение.

Некоторые точечные дефекты могут появляться как красные, зеленые или синие пятна на экране. Однако это не влияет на работу монитора.

Если возможно, используйте рекомендуемое разрешение, чтобы получить наилучшее качество изображения для ЖК-монитора. Если используются другие режимы, на экране могут появиться некоторые признаки масштабируемости или другой обработки изображения. Однако это характерная черта ЖК-панели с фиксированным разрешением.

Если на экране в течение длительного времени остается фиксированная картинка, она может быть «выжжена» на экране (т.е. отпечатается на нем). Обязательно используйте хранитель экрана. Это явление также характерно для продукции других производителей и не является гарантийным случаем.

Оберегайте переднюю и боковые стороны экрана от ударов и царапин. Это может привести к его повреждению.

Перенося устройство, держите его двумя руками панелью вперед.

Если Вы уроните устройство, поврежденное устройство может стать причиной поражения электрическим током или пожара. Обратитесь в сервисный центр для ремонта.

Не подвергайте воздействию высоких температур и влажности.

Чистка

- Прежде чем протирать экран, отключите монитор от сети.
- Для чистки используйте слегка влажную (но не мокрую) ткань. Не распыляйте аэрозольные вещества прямо на экран монитора, так как их чрезмерное количество может привести к поражению электрическим током.
- Перед чисткой устройства отключите кабель питания от розетки и осторожно протрите устройство мягкой тканью, чтобы не поцарапать.
- Распылите воду на мягкую ткань 2–4 раза и используйте ее для чистки передней части корпуса; протирайте только в одном направлении. Слишком большое количество влаги может вызвать появление пятен.

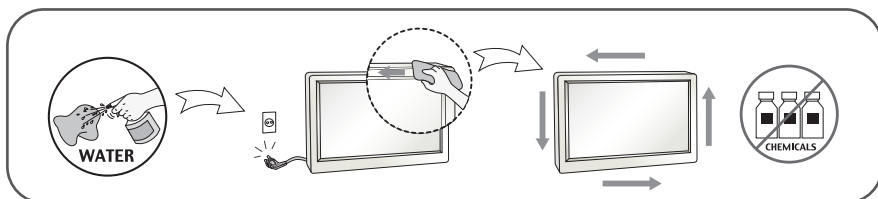

Упаковка

- Не выбрасывайте коробку и упаковочные материалы. Они пригодятся для транспортировки устройства. При перевозке монитора используйте фирменную упаковку.

Утилизация (только для ЖК-мониторов с ртутными лампами)

- Флуоресцентная лампа, применяемая в этом устройстве, содержит небольшое количество ртути.
- Не уничтожайте это устройство вместе с обычным бытовым мусором.
- Утилизация этого устройства должна выполняться в соответствии с требованиями местной власти.

!!! Благодарим Вас за выбор продукции LGE !!!

Убедитесь в том, что следующие компоненты поставлены вместе с монитором. Если какие-либо компоненты отсутствуют, обратитесь к дилеру.



**Руководство пользователя
/ карточки**

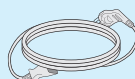

Кабель питания
(В зависимости от страны)

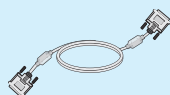

Сигнальный кабель DVI-D
(Dual (Двойной))



Звуковой кабел

ВАЖНО

- Внешний вид принадлежностей может отличаться от изображенного на рисунках.
- Пользователь должен применять экранированный сигнальный интерфейсный кабель (кабель DVI-D) с ферритовым сердечником, стандартно используемый с устройствами данного типа.
- Требования для воспроизведения трехмерных (3D) изображений
 1. Комплект для просмотра трехмерных изображений (стереочки) NVIDIA® GeForce® 3D Vision(Приобретается отдельно).
 2. Графический процессор NVIDIA GPU(Приобретается отдельно)
Для ознакомления с полным списком поддерживаемых карт, обратитесь к следующему сайту: www.nvidia.com/3dvision .
 3. Минимальные системные требования
 - (1) Windows® Vista 32/64 битная, - Windows 7 32/64 битная
 - (2) Процессор Intel® Core™ 2 Duo, либо AMD Athlon™ X2 или лучше
 - (3) Системная память 1 Гб (рекомендуется 2 Гб)
 - (4) Доступное свободное дисковое пространство 100 Мб
- В целях защиты зрения давайте глазам отдохнуть не менее 5 минут после каждого часа просмотра.

Прежде чем устанавливать монитор, отключите его, компьютерную систему и другие периферийные устройства от электросети.

Подключение и разборка подставки.

1. Положите монитор экраном вниз на мягкую ткань.



2. Проверьте положение основания подставки и присоедините его к ножке подставки. Убедитесь, что подставка вставлена до конца.

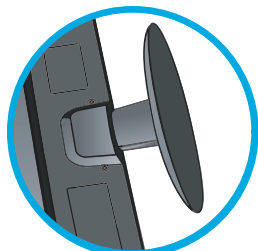
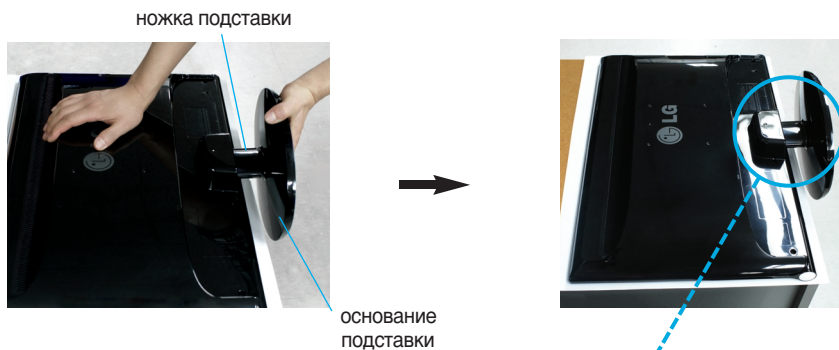

Надежное
соединение

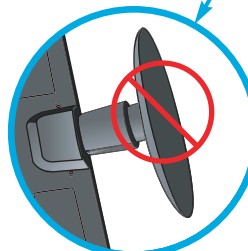

Ненадежное
соединение



Подставка может
упасть и сломаться
или привести к
травме.

3. Поверните винт по часовой стрелке для крепления подставки к основанию.

Винт
Поворачивайте винт с помощью рукоятки.

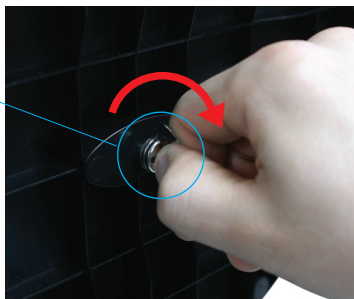

4. Затем согните рукоятку винта.



5. После сборки аккуратно возьмите монитор и поверните экраном к себе.



6. Чтобы отсоединить основание от подставки, разогните рукоятку винта и поверните ее против часовой стрелки.



ВАЖНО

- Это общая схема установки. Ваш монитор может отличаться от изображенного на рисунке.
- Не переносите монитор, удерживая его только за основание подставки. Устройство может упасть и разбиться или нанести травму.

Прежде чем устанавливать монитор, отключите его, компьютерную систему и другие периферийные устройства от электросети.

Настройка положения дисплея

-После установки отрегулируйте угол наклона, как показано ниже.

1. Выберите максимально удобное положение панели.

- Диапазон наклона: -5° - 15°

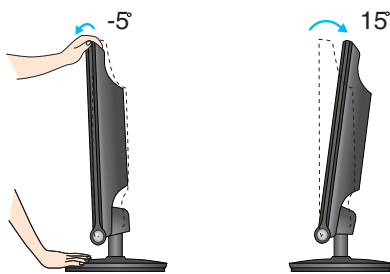

- Не касайтесь и не нажимайте на экран при регулировке угла наклона монитора.
- Регулируя угол наклона экрана, не помещайте пальцы между нижней частью монитора и подставкой. Можно повредить пальцы.



ЭРГОНОМИКА

- Чтобы положение было эргономичным и комфортным, угол наклона вперед не должен превышать 5° .

Подключение к компьютеру/оборудованию аудио-видео

1. Прежде чем устанавливать монитор, отключите его, компьютерную систему и другие периферийные устройства от электросети.

2. Подключите кабель входного сигнала **1** и шнур питания **2**, затем затяните винт кабеля сигнала.

A Подсоедините кабель DVI-D (цифровой сигнал)

B Подсоедините кабель HDMI (HDMI1, HDMI2)

ПРИМЕЧАНИЕ

- Это упрощенная схема задней панели устройства.
- На ней показана обобщенная модель, но ваш монитор может отличаться от изображенного.

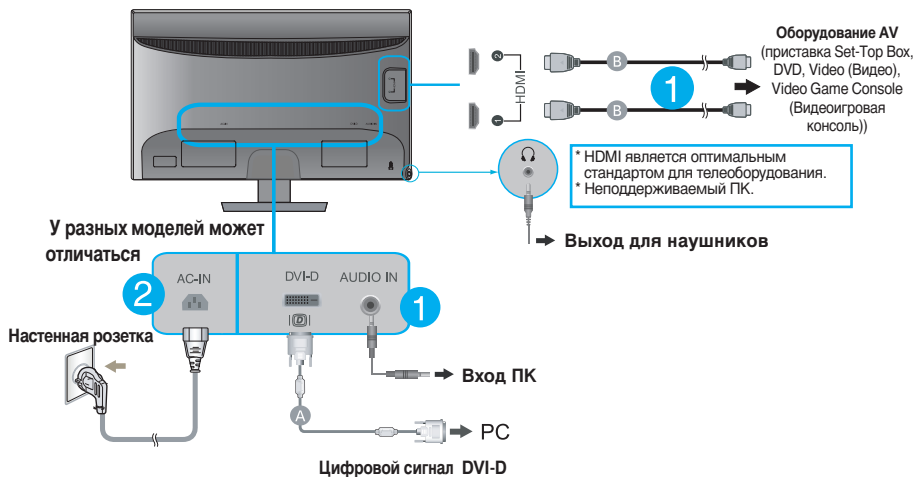

3. Нажмите кнопку питания (⏻) на передней панели, чтобы включить питание.

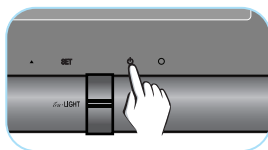

Элементы панели управления

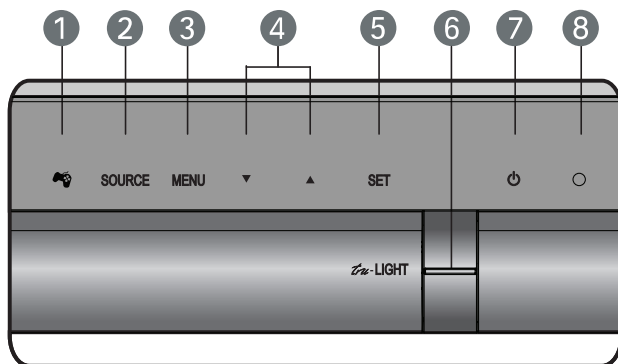

1 Кнопка

Используется для вызова меню **THRU MODE**, **SRS TRUSURROUND HD**, **ФОРМАТ** или **АВТОНАСТР. ЯРКОСТИ**.

Более подробно см. на странице 13 - 14.

2 Кнопка **SOURCE**

Если подключены два или более входных сигнала, можно выбрать необходимый входной сигнал (DVI-D / HDMI1 / HDMI2). Если подключен только один сигнал, он определяется автоматически.

3 Кнопка **MENU**

Используется для входа в меню настройки экрана и выхода из него.

МЕНЮ ЗАБЛОКИРОВАНО/РАЗБЛОКИРОВАНО

Эта функция позволяет заблокировать текущие настройки экрана, чтобы случайно не изменить их. Нажмите кнопку **MENU** (Меню) и держите несколько секунд. Появится сообщение: **МЕНЮ ЗАБЛОКИРОВАНО**.

МЕНЮ ЗАБЛОКИРОВАНО

МЕНЮ РАЗБЛОКИРОВАНО

Снять блокировку экранного меню OSD можно в любое время. Для этого достаточно удерживать кнопку **MENU** в течение нескольких секунд. Появится сообщение: **МЕНЮ РАЗБЛОКИРОВАНО**.

-
- 4 Кнопки ▲ ▼** Служат для выбора или регулировки параметров экранного меню OSD.
-

- 5 Кнопка SET** Используется входа в режим изменения параметра, выбранного в меню настройки экрана.
-

- 6 Кнопка TRU-LIGHT** С помощью этой кнопки вы можете выбрать **ИГРА**, **КИНО** или **МУЗЫКА**. Светодиодный индикатор будет изменяться в соответствии с заданным режимом. При выборе **Выкл.** светодиодный индикатор будет отключен.



-
- 7 Кнопка питания** Используется для включения и выключения монитора.
-

- 8 Индикатор питания** Если дисплей работает правильно (Режим ВКЛ.) индикатор питания светится синим цветом. Если дисплей находится в спящем режиме (Энергосбережение), индикатор питания мигает синим цветом.
-

Настройка экрана

Рабочие параметры монитора, размер и положение видимой части экрана можно легко и быстро настроить с помощью системы управления настройкой экрана (OSD). Простой пример познакомит вас с основными элементами меню настройки экрана. Следующий раздел содержит обзор регулировок и параметров, которые можно задать с помощью OSD.

Для регулировок с помощью меню настройки экрана OSD выполните следующие шаги.

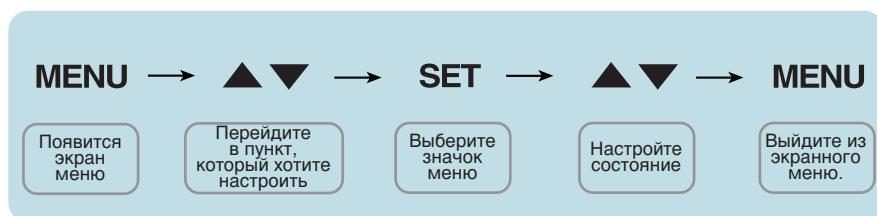

- 1 Нажмите кнопку **MENU**. Появится меню настройки экрана (OSD).
- 2 Для перехода на нужную настройку пользуйтесь **кнопками** ▼ и ▲. Когда нужная настройка будет выделена, нажмите **кнопку SET**.
- 3 Для установки нужного уровня используйте кнопки ▼ и ▲. Для выбора других пунктов вложенного меню используйте кнопку **SET**.
- 4 Чтобы вернуться в главное меню для выбора другой функции, нажмите кнопку **MENU** один раз. Для выхода из экранного меню OSD нажмите кнопку **MENU** дважды.

Настройки и регулировки системы OSD

В следующей таблице показаны все элементы меню, регулировки и настройки системы OSD.

- 3D mode** : Вывод на экран в режиме 3D
- DVI-D** : Входной сигнал DVI-D (цифровой)
- HDMI** : Входной сигнал HDMI

Главное меню	Вложенное меню	Поддерживаемые сигналы	Описание
G-MODE	THRU MODE	DVI-D HDMI	Используйте буфер кадров для устранения задержки изображения
	SRS TRUSURROUND HD	3D mode DVI-D HDMI	Используйте объемное звучание 3D для получения эффекта живого звучания
	ФОРМАТ	3D mode DVI-D HDMI	Используйте управление форматом кадра
	АВТОНАСТР. ЯРКОСТИ	DVI-D HDMI	Для автоматического управления яркостью экрана
КАРТИНКА	ЯРКОСТЬ КОНТРАСТНОСТЬ	DVI-D HDMI	Для настройки яркости, контраста и гаммы экрана
	ГАММА	3D mode DVI-D HDMI	
	УРОВЕНЬ ЧЕРНОГО	HDMI	Для установки уровня черного
ЦВЕТ	ПРЕДУСТ. (sRGB / 6500K / 9300K) КРАСНЫЙ ЗЕЛЕНый ГОЛУБОЙ	3D mode DVI-D HDMI	Для настройки состояния экрана в соответствии с окружающей средой
	ОТТЕНОК НАСЫЩЕННОСТЬ	HDMI	
	ЦВЕТ ПО УМОЛЧАНИЮ	3D mode DVI-D HDMI	
ЧАСТОТА ФАЗА	ЧЕТКОСТЬ	3D mode DVI-D HDMI	Настройка резкости экрана.
УСТАНОВКИ	ЯЗЫК ГРОМКООСТЬ	3D mode DVI-D HDMI	Дополнительные настройки.
	OVERSCAN	HDMI	
	RTC	DVI-D HDMI	
	УРОВЕНЬ ЯРКОСТИ ИНДИКАТОР ПИТАНИЯ ЗАВОДСКИЕ УСТАНОВКИ	3D mode DVI-D HDMI	

ПРИМЕЧАНИЕ

- В разных моделях (12 - 19) последовательность значков может быть разной.

нажать кнопку  на передней панели монитора, появится меню OSD.

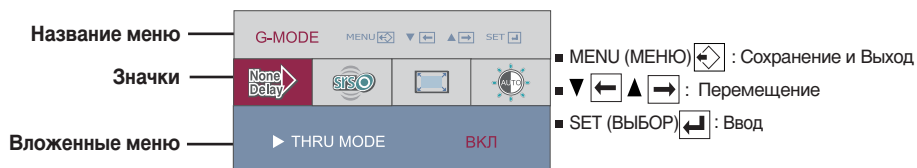

Главное меню	Вложенное меню	Описание
--------------	----------------	----------



THRU MODE

ВКЛ

Предотвращает увеличение времени отклика экрана путем отключения буферной памяти кадров. Установите этот вариант для режима игры.

ВЫКЛ

Обеспечивает оптимальный показ путем использования буферной памяти кадров. Скорость отклика экрана может быть меньше, чем реальная входная скорость на компьютере.

* Что такое буферная память кадров?

Это функция, которая обеспечивает оптимизированное изображение путем сохранения видео в блоках кадров перед отображением на экране.

- При работе с 3D экраном функция **THRU MODE** отключена.
- Не поддерживается при входном сигнале **1080i**.

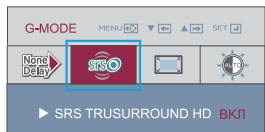

SRS TRUSURROUND HD

ВКЛ

Включает функцию объемного звучания 3D, создавая эффект естественного звука.

ВЫКЛ

Выключает функцию объемного звучания.

▶  является торговой маркой SRS Labs, Inc.

▶ Технология Trusurround HD использована по лицензии от SRS Labs, Inc.

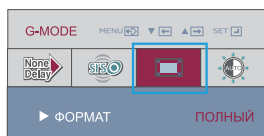

ФОРМАТ

1:1

Отображаемое изображение зависит от входного разрешения. Без масштабирования. При разрешении 640 x 480 будет отображаться изображение, даже если размер панели составляет 1920 x 1080.

ОБЫЧНЫЙ

Изображение будет отображаться с входящим разрешением. При входе с разрешением 640 x 480 формат изображения будет 4:3.

ПОЛНЫЙ

Изображение отображается в полноразмерном режиме.

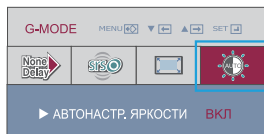

АВТОНАСТР. ЯРКОСТИ

ВКЛ

Автоматически настраивает яркость экрана.

При выборе **ON (Вкл.)** яркость экрана автоматически настраивается в соответствии с уровнем отображения данных, что обеспечивает оптимальные условия игры.

ВЫКЛ

Автоматическая настройка яркости экрана отключена.

- При работе с 3D экраном функция **АВТОНАСТР. ЯРКОСТИ** отключена.

Настройки и регулировки системы OSD

Вы уже познакомились с процедурой выбора параметра и настройки с помощью системы OSD. Ниже приведены значки всех элементов меню, их названия и описания.

Нажмите кнопку MENU. Появится экранное меню OSD.

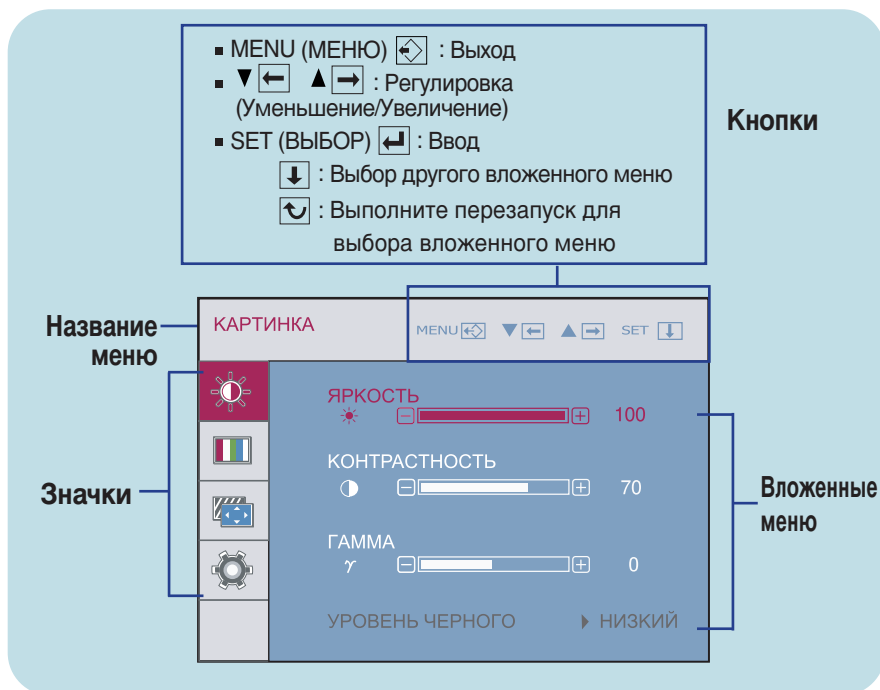
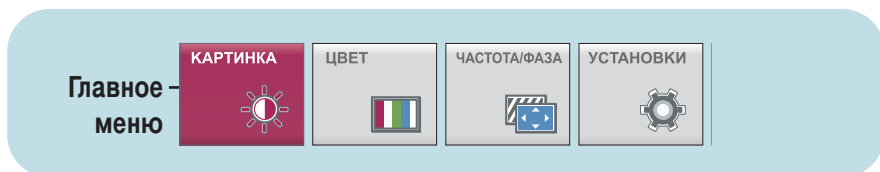

ПРИМЕЧАНИЕ

- Наборы языков экранного меню (OSD) и руководства пользователя могут не совпадать.



КАРТИНКА

Вход DVI-D

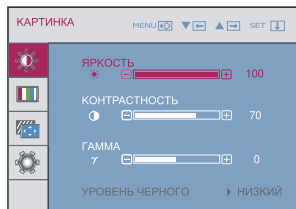

ЯРКОСТЬ Настройка яркости изображения.

КОНТРАСТНОСТЬ Настройка контрастности изображения.

ГАММА Выберите значение гаммы: -50 / 0 / 50
При высоком значении гаммы изображение на экране бледное, при низком — темное.

Вход HDMI

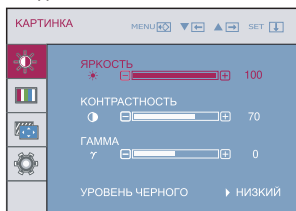

УРОВЕНЬ ЧЕРНОГО Можно установить уровень черного. Если выбрать высокий уровень, изображение становится ярким, если выбрать низкий уровень, изображение становится темным.

* Что такое уровень черного?

С точки зрения характеристик видеосигнала, это наиболее темный экран монитора.

- **MENU** : Выход
- **▼** : Уменьшение
- **▲** : Увеличение
- **SET** : Выбор другого вложенного меню

- При работе с 3D экраном функция **ЯРКОСТЬ**, **КОНТРАСТНОСТЬ** отключена.

Главное меню	Вложенное меню	Описание
--------------	----------------	----------



ЦВЕТ

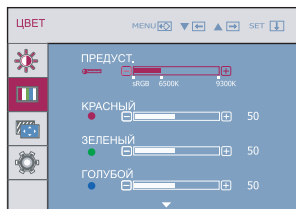

Вход DVI-D

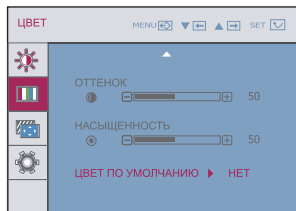

Вход HDMI

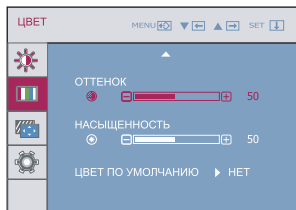

ПРЕДУСТ.

- sRGB: Установите цвет экрана в соответствии со стандартной спецификацией цветов sRGB.
- 6500K: Розовато-белый
- 9300K: Голубовато-белый

КРАСНЫЙ

Установка собственных уровней красного цвета.

ЗЕЛЕНЬ

Установка собственных уровней зеленого цвета.

ГОЛУБОЙ

Установка собственных уровней голубого цвета.

ОТТЕНОК

Выставляйте собственные уровни оттенков.

НАСЫЩЕННОСТЬ Выставляйте собственные уровни насыщенности.

ЦВЕТ ПО УМОЛЧАНИЮ

Восстанавливает стандартные настройки для "КАРТИНКА" и "ЦВЕТ".

- **MENU** : Выход
- **▼** : Уменьшение
- **▲** : Увеличение
- **SET** : Выбор другого вложенного меню

- Параметры **ОТТЕНОК** и **НАСЫЩЕННОСТЬ** поддерживаются не при всех настройках входного сигнала.

Главное меню

Вложенное меню

Описание



ЧАСТОТА/ФАЗА

Вход HDMI, DVI-D

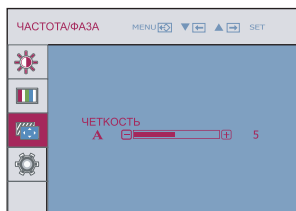

ЧЕТКОСТЬ

Настройка резкости экрана.

- **MENU** : Выход
- **▼** : Уменьшение
- **▲** : Увеличение
- **SET** : Выбор другого вложенного меню



УСТАНОВКИ

Вход DVI-D

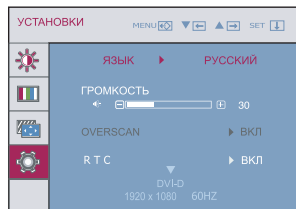

Язык

Выбор языка для названий элементов управления.

ГРОМКОСТЬ

Для настройки громкости наушников.

OVERSCAN

Устранение шума, который может отображаться по краям изображения при подключении HDMI к внешнему устройству. При выборе **ON (ВКЛ.)** размер изображения уменьшается для предотвращения шума. При выборе **OFF (ВЫКЛ.)** сохраняется исходный размер изображения независимо от шума. (только для входного сигнала HDMI)

R T C

При установке на **ON (ВКЛ.)** включается функция управления временем отклика. При установлении на **OFF (ВЫКЛ.)** выключается функция управления временем отклика.

Вход HDMI

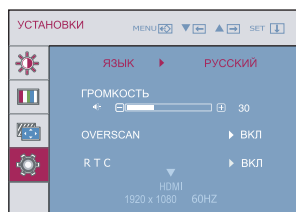

УРОВЕНЬ ЯРКОСТИ

Светодиод будет реагировать на значение входного звукового сигнала (звук). Если звуковой сигнал отсутствует или ниже обозначенного предела, светодиод не будет реагировать.

ИНДИКАТОР ПИТАНИЯ

С помощью этой функции можно **ВКЛЮЧИТЬ** или **ВЫКЛЮЧИТЬ** индикатор питания на передней панели монитора. Если установить значение **OFF (ВЫКЛ.)**, индикатор выключается через 15 секунд. Установить значение **ON (ВКЛ.)** можно в любой момент, и индикатор питания автоматически включится.

ЗАВОДСКИЕ УСТАНОВКИ

Возвращение ко всем заводским настройкам по умолчанию, кроме настройки **Язык**. Для немедленного восстановления настроек нажмите кнопку **▲ ▼**.

- **MENU** : Выход
- **▼** : Регулировка
- **▲** : Регулировка
- **SET** : Выбор другого вложенного меню

- При работе с 3D экраном функция **R T C** отключена.
- Если это не улучшает изображение, восстановите заводские настройки. Если нужно,

Прежде чем обращаться в сервисный центр, проверьте следующее.

Нет изображения	
<ul style="list-style-type: none">● Подключен ли кабель питания монитора?	<ul style="list-style-type: none">• Проверьте, правильно ли кабель питания включен в розетку.
<ul style="list-style-type: none">● Горит ли индикатор питания?	<ul style="list-style-type: none">• Нажмите кнопку питания.
<ul style="list-style-type: none">● Индикатор питания мигает?	<ul style="list-style-type: none">• Если монитор работает в энергосберегающем режиме, чтобы вернуть изображение, подвигайте мышь или нажмите любую клавишу на клавиатуре.• Попробуйте включить компьютер.
<ul style="list-style-type: none">● На экране появилось сообщение "ВНЕ ДИАПАЗОНА"?	<ul style="list-style-type: none">• Это сообщение появляется, если сигнал с видеоплаты находится вне диапазона частот кадровой или строчной развертки монитора. См. раздел "Спецификации" этой инструкции и повторите настройку монитора.
<ul style="list-style-type: none">● На экране появилось сообщение "ПРОВЕРЬТЕ КАБЕЛЬ"?	<ul style="list-style-type: none">• Это сообщение появляется, если сигнальный кабель монитора не подсоединен к компьютеру. Проверьте сигнальный кабель и повторите попытку.

На экране появилось сообщение "МЕНЮ ЗАБЛОКИРОВАНО"?	
<ul style="list-style-type: none">● Когда вы нажали кнопку, на экране появилось сообщение "МЕНЮ ЗАБЛОКИРОВАНО"?	<ul style="list-style-type: none">• Чтобы случайно не изменить настройки управления, их можно заблокировать. Снять блокировку экранного меню OSD можно в любое время. Для этого достаточно удерживать кнопку MENU в течение нескольких секунд. Появится сообщение МЕНЮ РАЗБЛОКИРОВАНО.

Неправильное изображение

- | | |
|---|--|
| <ul style="list-style-type: none">● Неправильный или монокромный цвет на экране.● Мерцание экрана. | <ul style="list-style-type: none">● Проверьте, правильно ли подсоединен сигнальный кабель, и, если потребуется, закрутите винты с помощью отвертки.● Убедитесь, что видео карта правильно вставлена в разъем.● Выберите Панель управления -- Настройка и установите глубину цвета выше True Color (24 бита).● Проверьте, настроен ли экран на чересстрочный режим. Если настроен, выберите рекомендованное разрешение. |
|---|--|

На экране появилось сообщение “Неизвестный монитор, обнаружен монитор стандарта Plug&Play (VESA DDC)”?

- | | |
|---|---|
| <ul style="list-style-type: none">● Драйвер монитора установлен? | <ul style="list-style-type: none">● Обязательно установите драйвер монитора с прилагаемого компакт-диска или дискеты. Драйвер также можно загрузить с нашего веб-узла: http://www.lg.com.● Проверьте, поддерживает ли видео карта функцию Plug&Play. |
|---|---|

Функция звука не работает

- | | |
|---|---|
| <ul style="list-style-type: none">● Изображение есть, звука нет. | <ul style="list-style-type: none">● Проверьте, не установлена ли нулевая громкость звука.● Проверьте правильность подсоединения кабеля. (кабель DVI-D, кабель HDMI, наушники, звуковой кабель)● Проверьте формат звука. Форматы звука со сжатием не поддерживаются. |
|---|---|

ВАЖНО

- Выберите **Панель управления --> Экран --> Настройка** и проверьте, не изменились ли частота или разрешение. Если сообщение появилось, выберите для своей видеоплаты рекомендованное разрешение.
- Если не выбрано рекомендуемое разрешение (оптимальное разрешение), буквы могут быть нечеткими, а изображение может потускнеть, исказиться или сместиться. Убедитесь в том, что выбрано рекомендуемое разрешение.
- Этот способ настройки может отличаться в зависимости от компьютера и операционной системы. Упомянутое выше разрешение может не поддерживаться видеоплатой. В этом случае обратитесь к производителю компьютера или видеоплаты.

Экран	58,4 см (23,0 дюйма), плоскоэкранный, жидкокристаллический, с активной TFT-матрицей / Антибликовое покрытие Видимый размер по диагонали: 58,4 см (Шаг зерна) 0,266 мм x 0,266 мм													
Вход синхронизации	Частота строчной развертки Цифровой: 30 кГц - 141 кГц HDMI: 30 кГц - 83 кГц Частота кадровой развертки Цифровой: 56 Гц - 120 Гц HDMI: 56 Гц - 61 Гц Входной сигнал Цифровой (HDCP, Раздельная синхронизация)													
Вход видеосигнала	Подача сигнала Разъем DVI-D (цифровой) 19-контактный разъем HDMI (цифровой) Входной сигнал Цифровой, HDMI													
Разрешение	Макс. Рекомендуемый VESA 1920 x 1080 @ 120 Гц Рекомендуемый VESA 1920 x 1080 @ 60 Гц (2D) Рекомендуемый 1920 x 1080 @ 120 Гц (3D)													
Plug&Play	DDC 2B (Цифровой, HDMI)													
Потребляемая мощность	Включено : 49 Вт (Типовой) Режим ожидания ≤ 1,6 Вт (DVI-D / HDMI) Режим отключения ≤ 1 Вт													
Габариты и вес	<table border="1"> <thead> <tr> <th></th> <th>Подставка входит в комплект</th> <th>Подставка не входит в комплект</th> </tr> </thead> <tbody> <tr> <td>Ширина</td> <td>55,55 см (21,87 дюйма)</td> <td>55,55 см (21,87 дюйма)</td> </tr> <tr> <td>Высота</td> <td>41,92 см (16,50 дюйма)</td> <td>40,95 см (16,12 дюйма)</td> </tr> <tr> <td>Глубина</td> <td>20,60 см (8,11 дюйма)</td> <td>7,33 см (2,88 дюйма)</td> </tr> </tbody> </table>		Подставка входит в комплект	Подставка не входит в комплект	Ширина	55,55 см (21,87 дюйма)	55,55 см (21,87 дюйма)	Высота	41,92 см (16,50 дюйма)	40,95 см (16,12 дюйма)	Глубина	20,60 см (8,11 дюйма)	7,33 см (2,88 дюйма)	
	Подставка входит в комплект	Подставка не входит в комплект												
Ширина	55,55 см (21,87 дюйма)	55,55 см (21,87 дюйма)												
Высота	41,92 см (16,50 дюйма)	40,95 см (16,12 дюйма)												
Глубина	20,60 см (8,11 дюйма)	7,33 см (2,88 дюйма)												
	Вес 5,2 кг (11,46 фунт)													
Углы наклона и поворота	-5° - 15°													
Питание	100-240 В переменного тока 50/60 Гц 0,8 А													
Условия окружающей среды	При работе Температура 10 °C - 35 °C Влажность 10 % - 80 %, без конденсации При хранении Температура -20 °C - 60 °C Влажность 5 % - 90 %, без конденсации													
Ножка подставки	Стационарная (<input type="checkbox"/>), Съемная (<input type="checkbox"/>)													
Кабель питания	Настенная розетка													

ПРИМЕЧАНИЕ

- Информация в этом документе может быть изменена без предварительного уведомления.

Встроенные режимы (разрешение)

— DVI-D (цифровой сигнал)

Режимы дисплея (разрешение)	Частота строчной развертки (кГц)	Частота кадровой развертки (Гц)
1	640 x 350	31,469
2	720 x 400	31,468
3	640 x 480	31,469
4	640 x 480	37,500
5	800 x 600	37,879
6	800 x 600	46,875
7	1024 x 768	48,363
8	1024 x 768	60,123
9	1152 x 864	67,500
10	1280 x 1024	63,981
11	1280 x 1024	79,976
12	1680 x 1050	64,674
13	1680 x 1050	65,290
*14	1920 x 1080	67,500
**15	1920 x 1080	113,721
**16	1920 x 1080	125,668
**17	1920 x 1080	137,860

* Режим Рекомендуемый

**Вывод на экран в режиме 3D

Входной видеосигнал HDMI

Режимы дисплея (разрешение)	Частота строчной развертки (кГц)	Частота кадровой развертки (Гц)
1	480P	31,50
2	576P	31,25
3	720P	37,50
4	720P	45,00
5	1080i	28,12
6	1080i	33,75
7	1080P	56,25
8	1080P	67,50

Индикация

Режим	Цвет светодиода
Включено	Синий
Режим ожидания	Мигает синим
Режим отключения	Выключен

Этот продукт соответствует спецификациям пластины для настенного крепления или устройства смены положения.

1. Когда вы кладете монитор экраном вниз, необходимо подложить мягкую ткань или подушку во избежание повреждения поверхности экрана.

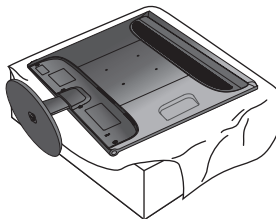

2. Чтобы отсоединить основу подставки от корпуса подставки, поднимите ушко винта и поверните его влево.



3. Выньте Основание подставки.

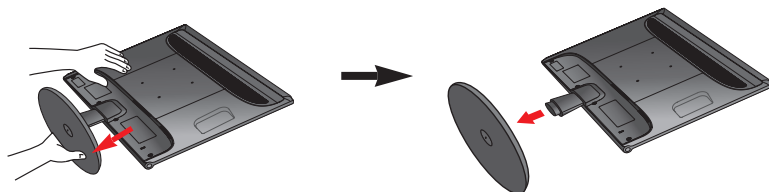

4. Установка пластины для настенного крепления.

Пластина для настенного крепления (продается отдельно)

Это кронштейн или настенное крепление, соединяющееся с пластиной для настенного крепления.

Дополнительные сведения см. в руководстве пользователя, прилагаемом вместе с пластиной для настенного крепления.

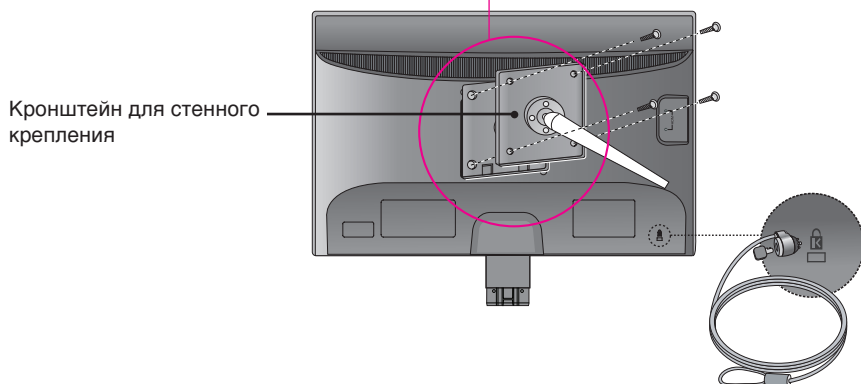

Кронштейн для стенного крепления

Расстояние между отверстиями: 100 мм x 100 мм

Отверстие для защитного замка Kensington

Для прикрепления защитного кабеля, который можно приобрести отдельно в компьютерных магазинах.

ПРИМЕЧАНИЕ

- Расстояния по вертикали и горизонтали между отверстиями под крепеж и размеры винтов соответствуют стандарту VESA.
- Используйте стандарт VESA, согласно указанным ниже инструкциям.
 - * 784,8 мм и менее (30,9 дюйма)
 - Кронштейн для стенного крепления Толщина: 2,6 мм
 - Винт: Ф 4,0 мм x шаг резьбы 0,7 мм x длина 10 мм
 - * 787,4 мм и более (31,0 дюйма)
 - Используйте кронштейн стенного крепления и винты стандарта VESA.



Перед использованием устройства прочтите меры предосторожности.

Держите руководство пользователя (компакт-диск) в легкодоступном месте для дальнейшего использования.

Модель и серийный номер МОНИТОРА располагается на задней части МОНИТОРА. Запишите эти данные ниже на случай возникновения потребности в обслуживании.

МОДЕЛЬ _____

СЕРИЙНЫЙ НОМЕР _____