



كتيب الإرشادات للمالك

تلفاز LCD

يُرجى قراءة هذا الدليل بعناية قبل الشروع في استخدام التلفزيون.
كذلك ينبغي الاحتفاظ بهذا الدليل للرجوع إليه مستقبلاً.

HDMI وشمعار HDMI و High-Definition Multimedia Interface هي علامات
تجارية أو علامات تجارية مسجلة لشركة HDMI Licensing LLC.

HDMI

الملحقات

تأكد من أن الملحقات التالية مرفقة مع التلفاز. في حالة عدم وجود أي من هذه الملحقات؛ يرجى الاتصال بالتاجر الذي اشتريته منه المنتج. ■ يُرجى وضع التلفاز برفق حتى لا يسقط.

لا يتوفر هذا العنصر في كافة الطرازات.

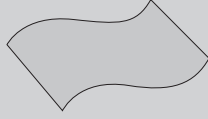

ويمتلا قلعة
ويمتلا قلعة فلتصلها بما تشاء وما

امسح برفق البقعة الملوثة على الجزء الخارجي فقط باستخدام قطعة قماش التنظيف المخصصة للجزء الخارجي للمنتج، وذلك في حالة وجود تلوث أو بصمة إصبع على سطح الجزء الخارجي.

لا تسمح بعنف عند إزالة البقعة الملوثة. لا تستخدم القوة المفرطة حيث قد تؤدي إلى حدوث خدوش أو تشوه.

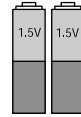

البطاريات

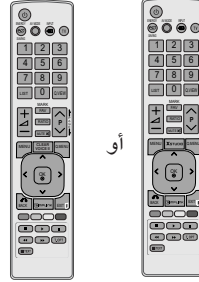

أو

جهاز التحكم عن بُعد البطاريات

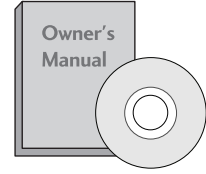

دليل المالك



سلك التيار

بالنسبة للطراز 26/32LD3**



x 8

M4 x 20

مسامير ملولبة لتجميع أجزاء الحامل
(انظر الصفحة ٩)



غطاء الحماية

(انظر الصفحة ١١)

بالنسبة للطراز 19/22LD3**



ماسك الكابلات

(انظر الصفحة ١٢)

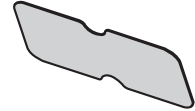

غطاء الحماية

(انظر الصفحة ١١)

(بالنسبة للطراز 32/42LD4**, 26/32LD3**)



مسامير واحد لتثبيت الحامل

(انظر الصفحة ١٠)

بالنسبة للطراز 32/42LD4**



x 4

مسامير ملولبة لتجميع أجزاء الحامل

(انظر الصفحة ١٠)

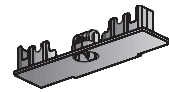

غطاء الحماية

(انظر الصفحة ١١)

لوحة التثبيت على الحائط (تباع بشكل منفصل)

أو LSW200B
LSW200BG

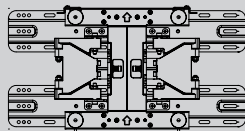

(42LD4**)

أو LSW100B
LSW100BG

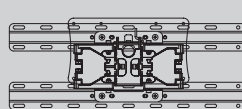

(19/22/26/32LD3**)

AW-47LG30M

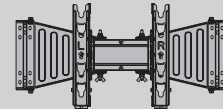

(32LD4**)

مشاهدة التلفزيون / التحكم في البرامج

٣٢.....	مفاتيح التحكم في الريموت كنترول
٣٦.....	تشغيل الشاشة.....
٣٦.....	تحديد البرامج.....
٣٦.....	ضبط مستوى الصوت.....
٣٧.....	القائمة السريعة.....
٣٨.....	اختيار وضبط القوائم التي تظهر على الشاشة.....
٣٩.....	توليف البرامج تلقائياً.....
٤٠.....	توليف البرامج يدوياً.....
٤٢.....	تحرير البرامج.....
٤٤.....	استدعاء جدول البرامج.....
٤٥.....	إعداد البرامج المفضلة.....
٤٦.....	قائمة الدخل.....
٤٧.....	علامة الدخل.....
٤٨.....	SIMPLINK.....
٥٠.....	تأمين المفاتيح (Key Lock).....
٥١.....	الإختيار الأولي.....
٥٢.....	وضع الصوت/ الفيديو.....

لاستخدام جهاز USB

٥٣.....	عند توصيل جهاز USB.....
٥٥.....	Photo List (قائمة الصور).....
٥٩.....	Music List (قائمة الموسيقى).....
٦٢.....	Movie List (قائمة الأفلام).....
٦٦.....	رمز التسجيل في DIVX.....
٦٧.....	إلغاء التنشيط.....

التحكم في الصورة

٦٨.....	التحكم في حجم الصورة (نسبة الارتفاع إلى العرض).....
٧٠.....	توفير الطاقة.....
	الضبط المسبق لإعدادات الصورة
٧١.....	وضع الصورة (Picture Mode) - الضبط المسبق.....
	الضبط اليدوي للصورة
	وضع الصورة (Picture Mode) - الخيار الذي يحدده المستخدم
٧٢.....	(Mode-User).....
٧٣.....	تقنية تحسين الصورة.....
٧٤.....	التحكم الخبير في الصورة.....
٧٧.....	إعادة تعيين الصورة (Picture Reset).....
٨٧.....	مؤشر التشغيل.....
٩٧.....	وضع Demo.....
٨٠.....	Mode Setting (ضبط الوضع).....

الملحقات.....١

الإعداد

٤.....	عناصر التحكم باللوحة الأمامية.....
٦.....	معلومات لوحة التحكم الخلفية.....
٩.....	تركيب الحامل.....
١٠.....	توصيل التلفزيون بالمكتب.....
١١.....	عدم استخدام حامل من النوع المكتبي.....
١٢.....	غطاء خلفي لمنظومة الأسلاك.....
١٣.....	ضبط موضع الشاشة.....
١٣.....	الحامل الدوار.....
١٣.....	نظام Kensington للحماية.....
١٤.....	يتم إيقاف تشغيل مصباح ظلم مع استمرار تشغيل التلفزيون.....
١٤.....	التركيب الحائطي: تركيب أفقي.....
١٥.....	للتركيب بالنظام المكتبي.....
١٦.....	توصيل الهوائي.....

إعداد الأجهزة الخارجية

١٧.....	إعداد جهاز استقبال HD.....
٢٠.....	ضبط DVD (مشغل أقراص الفيديو الرقمية).....
٢٢.....	إعداد VCR (جهاز الفيديو).....
٢٣.....	إعداد Usb.....
٢٤.....	إعداد مصدر الصوت/ الفيديو (A/V) الآخر.....
٢٥.....	الاستريو الخارجي.....
٢٥.....	إعداد إخراج الصوت/ الفيديو.....
٢٦.....	ضبط الكمبيوتر.....
٢٨.....	- إعداد الشاشة لوضع الكمبيوتر (PC).....

ضبط الوقت (TIME)

- ٩٢..... إعداد الساعة
- ٩٣..... ضبط تشغيل/إيقاف الموقت تلقائياً
- ٩٣..... ضبط موقت النوم

TELETEXT (نصوص المعلومات)

- ٩٤..... التشغيل / إيقاف التشغيل
- ٩٤..... خ نظام النص SIMPLE (بسيط) (إختيارية)
- ٩٤..... نص TOP (علوي)
- ٩٥..... FASTEXT (النص السريع)
- ٩٥..... وظائف خاصة لنصوص المعلومات

ملحق

- ٩٦..... استكشاف الأخطاء وإصلاحها
- ٩٨..... الصيانة
- ٩٩..... مواصفات المنتج
- ١٠١..... كود IRE
- ١٠٢..... ضبط جهاز التحكم الخارجى

التحكم في الصوت واللغة

- ٨١..... أداة ضبط مستوى الصوت تلقائياً (Auto Volume)
- ٨٢..... إعدادات الصوت مسبقة الضبط - وضع الصوت (Sound Mode)
- ٨٣..... ضبط إعداد الصوت - وضع المستخدم (User Mode)
- ٨٣..... Infinite Sound
- ٨٤..... الصوت الحقيقي SRS TruSurround XT
- ٨٥..... Clear Voice II (صوت واضح ٢)
- ٨٥..... التوازن (Balance)
- ضبط الخيارات تشغيل/إيقاف (On/Off) الخاصة بمكبرات صوت التلفزيون (TV Speakers)
- ٨٦.....
- ٨٧..... تحديد مخرج الصوت
- ٨٨..... إعادة ضبط الصوت

I/II

- ٨٩..... لإستقبال الصوت ستريو / سماعات مزدوجة
- ٩٠..... استقبال NICAM
- ٩٠..... تحديد خرج الصوت الخاص بمكبر الصوت
- ٩١..... إختيار اللغة على الشاشة (إختيارية)

عناصر التحكم باللوحة الأمامية

ملاحظة!

يمكن الحد من استهلاك الطاقة بشكل كبير إذا تم تخفيف سطوع الصور، مما يؤدي بالتالي إلى تخفيض كلفة التشغيل الإجمالية.

تنبيه!

- لا تدس على الحامل الزجاجي أو تعرضه لأي ضربة. فقد ينكسر الحامل ويتسبب أجزاء الزجاج بإصابات.
- أو قد يسقط جهاز التلفزيون على الأرض.
- لا تقم بجرّ جهاز التلفزيون. فقد يتسبب ذلك بإلحاق ضرر بالأرضية أو بالمنتج.

يرجى وضع التلفاز برفق حتى لا يسقط.

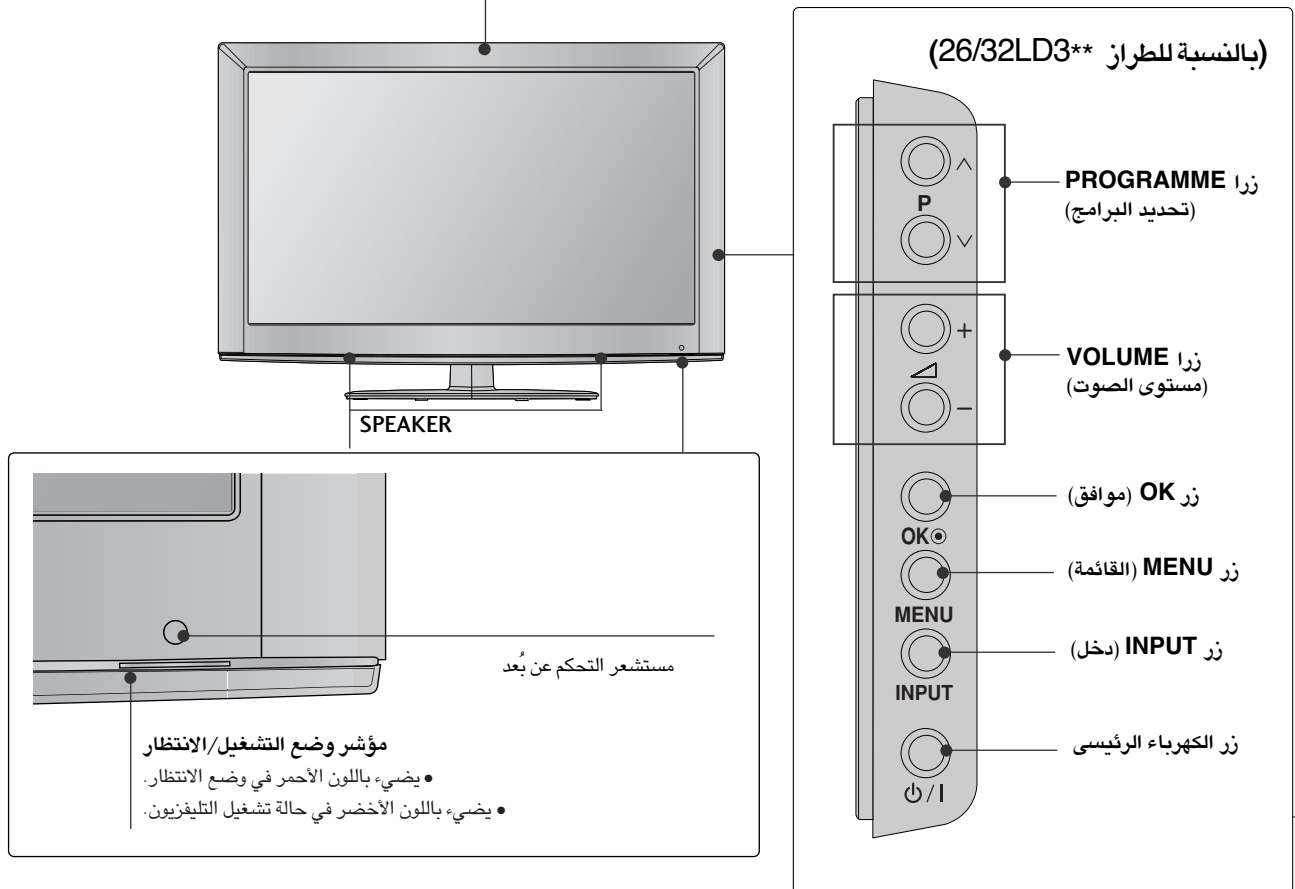
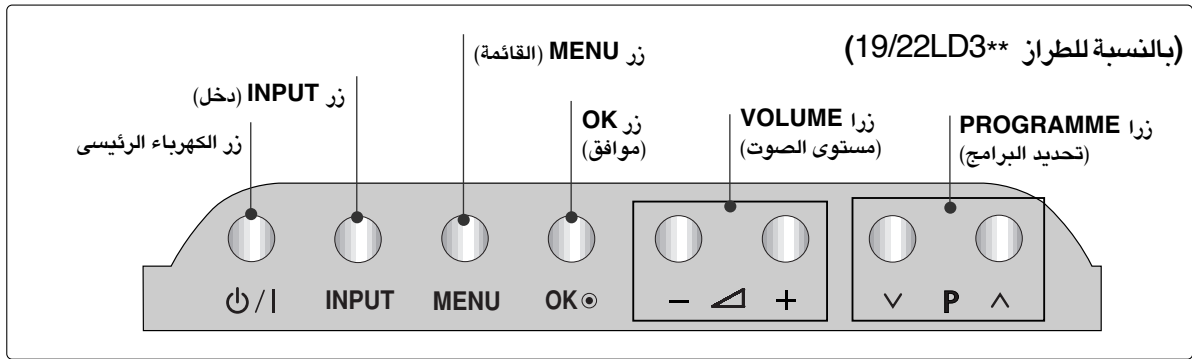

■ يُرجى وضع التلفاز برفق حتى لا يسقط.

(بالنسبة للطراز 32/42LD4**)

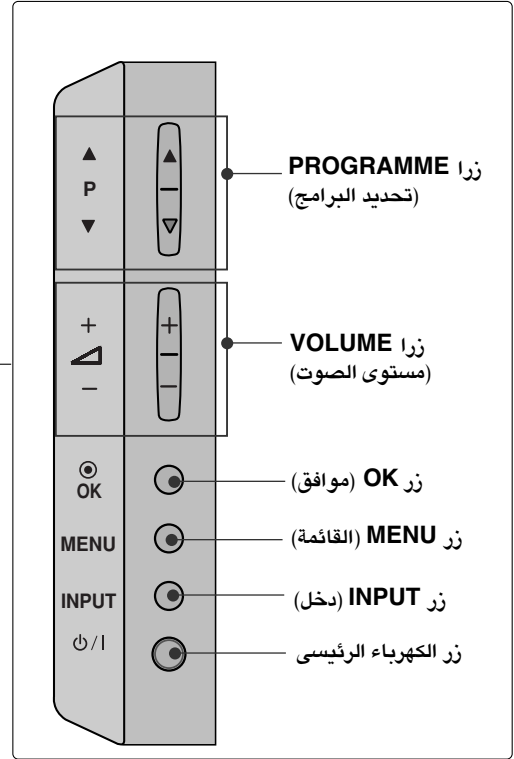
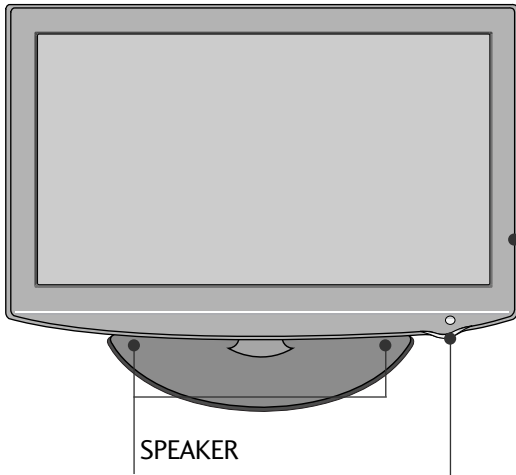

مستشعر التحكم عن بُعد

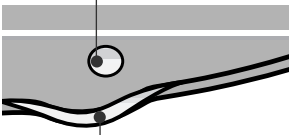

مؤشر وضع التشغيل/الانتظار

- يضيء باللون الأحمر في وضع الانتظار.
- يضيء باللون الأخضر في حالة تشغيل التلفزيون.

معلومات لوحة التحكم الخلفية

■ يُرجى وضع التلفاز برفق حتى لا يسقط.

(بالنسبة للطراز *19/22LD34)

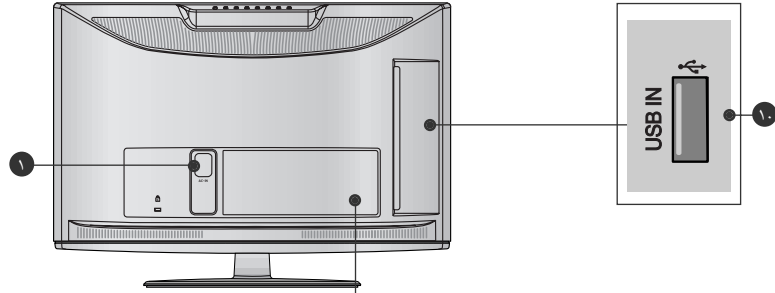

(بالنسبة للطراز *19/22LD33)

(بالنسبة للطراز *19/22LD34)

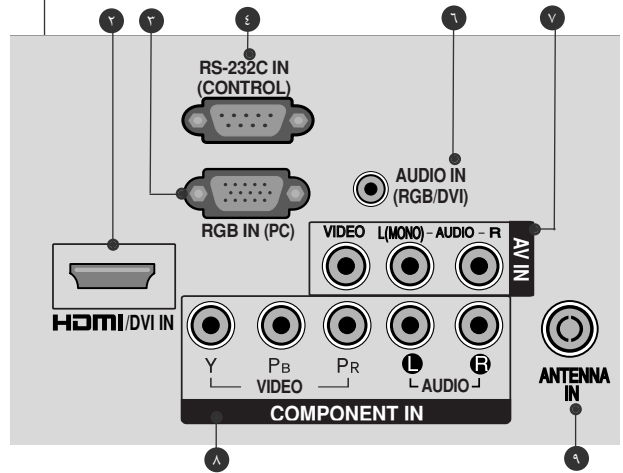
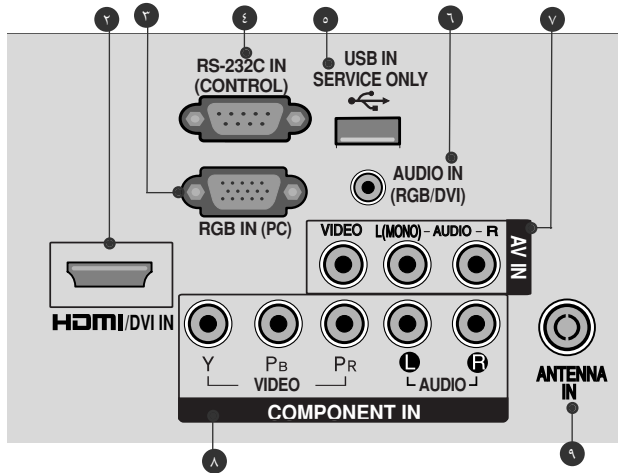

1 HDMI مدخل صوت RGB/DVI

قم بتوصيل الصوت من الكمبيوتر.

2 دخول Audio/Video (الصوت/الفيديو)

صل خرج الصوت/ الفيديو من جهاز خارجي إلى هذه القوابس.

3 Input (المكون) Component

صل مكون الفيديو/ الصوت للجهاز بهذه القوابس.

4 دخول الهوائي

قم بتوصيل الإشارات التي يتم إرسالها عبر الأثير بهذا القابس.

5 إدخال USB

وصل جهاز تخزين USB بهذا المقبس.

1 دخول المكون

صل مكون الفيديو/ الصوت للجهاز بهذه القوابس.

2 دخول HDMI

توصيل إشارة HDMI إلى HDMI IN أو إشارة فيديو VIDEO (DVI) إلى منفذ HDMI/DVI باستخدام كابل DVI إلى HDMI.

3 دخول RGB IN

قم بتوصيل الخرج من الكمبيوتر.

4 يوصل منفذ إدخال RS-232C (التحكم والخدمة) المنفذ

قم بتوصيل منفذ RS-232C على الكمبيوتر. يستخدم هذا المنفذ في وضع الخدمة أو الفندق.

5 منفذ للخدمة فقط

■ يُرجى وضع التلفاز برفق حتى لا يسقط.

(بالنسبة للطراز *26/32LD34)

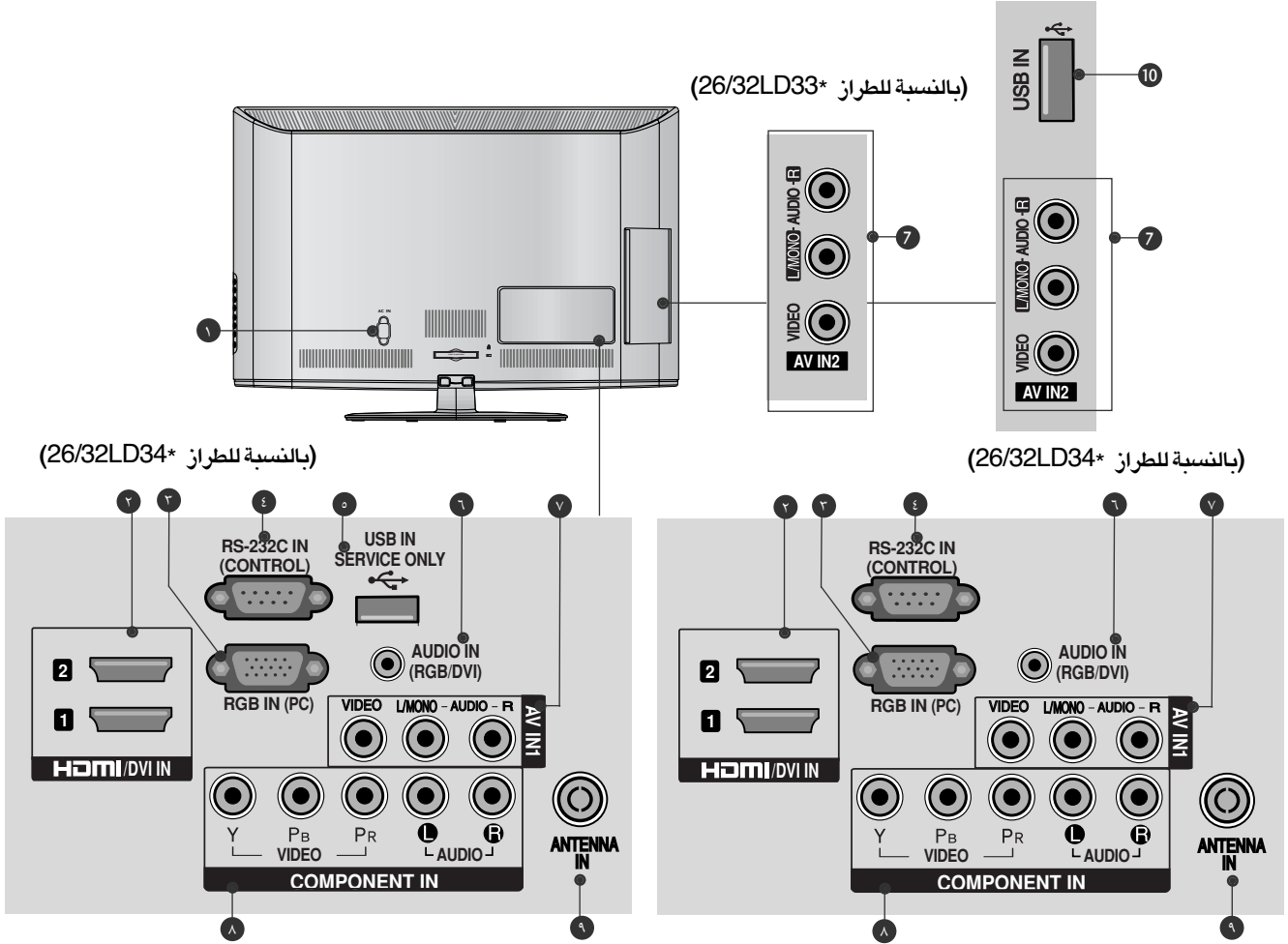

٦ مدخل صوت HDMI RGB/DVI

قم بتوصيل الصوت من الكمبيوتر.

٧ مدخل Audio/Video (الصوت/الفيديو)

صل خرج الصوت/ الفيديو من جهاز خارجي إلى هذه القوابس.

٨ Component (المكون) Input

صل مكون الفيديو/ الصوت للجهاز بهذه القوابس.

٩ مدخل الهوائي

قم بتوصيل الإشارات التي يتم إرسالها عبر الأثير بهذا القابس.

١٠ إدخال USB

وصل جهاز تخزين USB بهذا المقبس.

١ مدخل المكون

صل مكون الفيديو/ الصوت للجهاز بهذه القوابس.

٢ مدخل HDMI

توصيل إشارة HDMI إلى HDMI IN أو إشارة فيديو (DVI) إلى منفذ HDMI/DVI باستخدام كابل DVI إلى HDMI.

٣ مدخل RGB IN

قم بتوصيل الخرج من الكمبيوتر.

٤ يوصل منفذ إدخال RS-232C (التحكم والخدمة) المنفذ

قم بتوصيل منفذ RS-232C على الكمبيوتر.

يستخدم هذا المنفذ في وضع الخدمة أو الفندق.

٥ منفذ للخدمة فقط

■ يُرجى وضع التلفاز برفق حتى لا يسقط.

(بالنسبة للطراز 32LD4**)

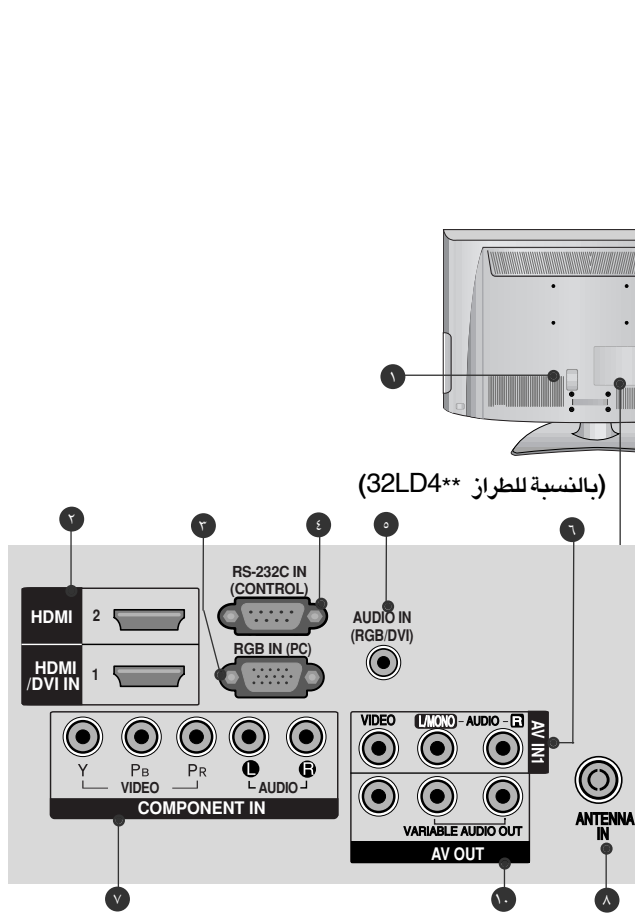

(بالنسبة للطراز 32LD4**)

(بالنسبة للطراز 42LD4**)

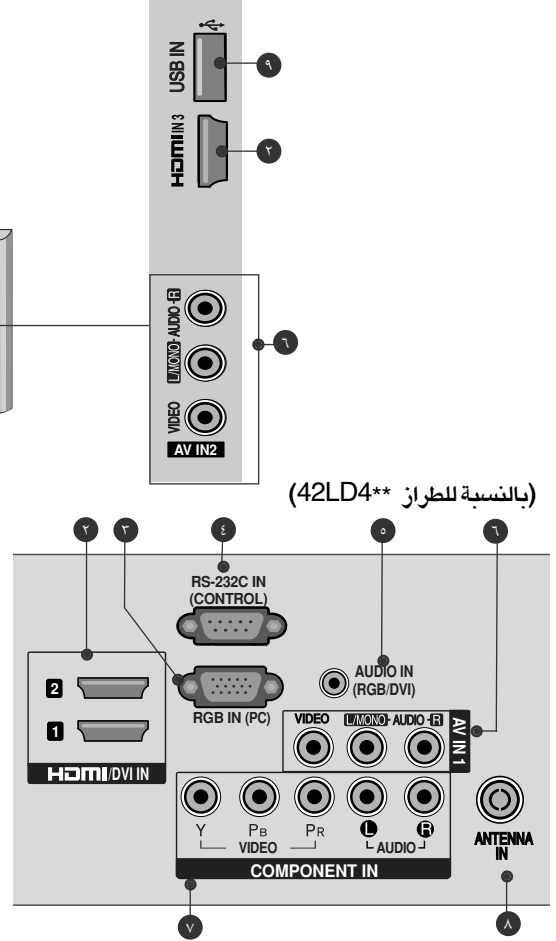

٦ **دخول Audio/Video (الصوت/ الفيديو)**
صل خرج الصوت/ الفيديو من جهاز خارجي إلى هذه القوابس.

٧ **Component (المكون) Input**
صل مكون الفيديو/ الصوت للجهاز بهذه القوابس.

٨ **دخول الهوائي**
قم بتوصيل الإشارات التي يتم إرسالها عبر الأثير بهذا القابس..

٩ **إدخال USB**
وصل جهاز تخزين USB بهذا المقبس.

١٠ **مقابس مخرج الشاشة**
يتم توصيل الصوت / الصورة في مقابس جهاز التلفزيون الأخر أو الشاشة لمقابس مخرج الشاشة في الجهاز.
خرج صوت متغير
صل مضخم صوت خارجي أو أصف مكبر الأصوات المنخفضة لنظام الصوت المجسم.

١ **دخول المكون**
صل مكون الفيديو/ الصوت للجهاز بهذه القوابس.

٢ **دخول HDMI**
توصيل إشارة HDMI إلى HDMI IN.
أو إشارة فيديو VIDEO (DVI) إلى منفذ HDMI/DVI باستخدام كابل DVI إلى HDMI.

٣ **دخول RGB IN**
قم بتوصيل الخرج من الكمبيوتر.

٤ **يوصل منفذ إدخال RS-232C (التحكم والخدمة) المنفذ**
قم بتوصيل منفذ RS-232C على الكمبيوتر.
يستخدم هذا المنفذ في وضع الخدمة أو الفندق.

٥ **HDMI مدخل صوت RGB/DVI**
قم بتوصيل الصوت من الكمبيوتر.

تركيب الحامل

■ يُرجى وضع التلفاز برفق حتى لا يسقط.

■ عند تجميع الحامل من النوع المكتبي، تأكد من إحكام ربط المسامير الملولب بشكل تام. (في حالة عدم إحكام ربطه بشكل تام، قد يميل المنتج إلى الأمام بعد التثبيت.) في حالة قيامك بربط المسامير الملولب بقوة مفرطة، قد ينحرف المسامير الملولب عن المكان المخصص لربطه.

(بالنسبة للطراز **26/32LD3)

١ ضع المنتج بحرص بحيث تكون الشاشة لأسفل على سطح وضعت عليه وسادة لحماية الجهاز والشاشة من التعرض للتلف.

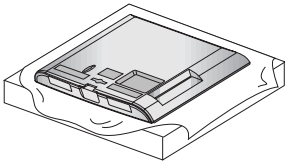

٢ قم بتجميع أجزاء جسم الحامل مع قاعدة التلفاز.

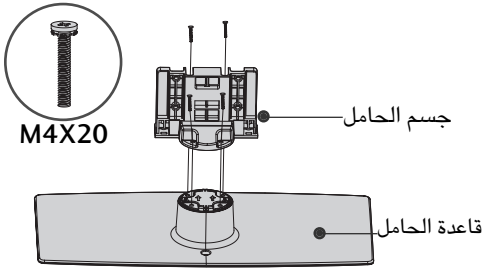

٣ قم بتجميع حامل المنتج وتركيبه بالمنتج كما هو موضح.

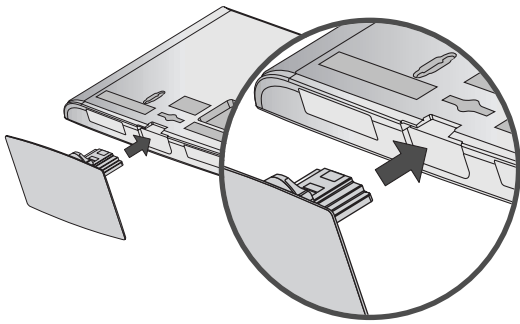

٤ قم بتثبيت المسامير الملولبة الأربعة جيداً في الثقوب الموجودة في الجزء الخلفي من المنتج.

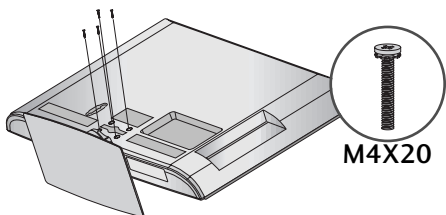

(بالنسبة للطراز **19/22LD3)

١ ضع المنتج بحرص بحيث تكون الشاشة لأسفل على سطح وضعت عليه وسادة لحماية الجهاز والشاشة من التعرض للتلف.

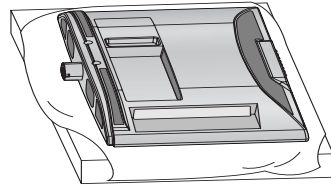

٢ قم بتجميع حامل المنتج وتركيبه بالمنتج كما هو موضح.

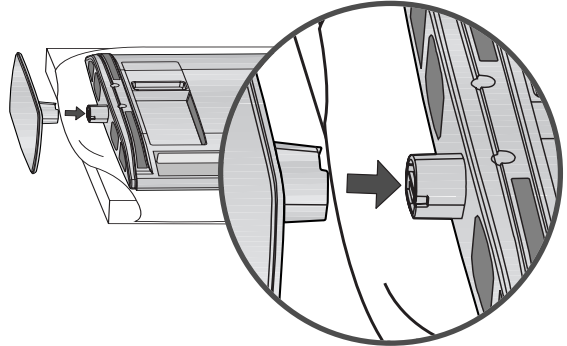

توصيل التليفزيون بالمكتب

■ يُرجى وضع التلفاز برفق حتى لا يسقط.
يجب تثبيت التلفاز بمنضدة حتى لا يمكن تحريكه إلى الأمام/الخلف، مما قد يسبب الإصابة الجسدية أو تلف المنتج. استخدم فقط أحد المسامير المرفقة.

بالنسبة للطراز 32/42LD4**, 26/32LD3**

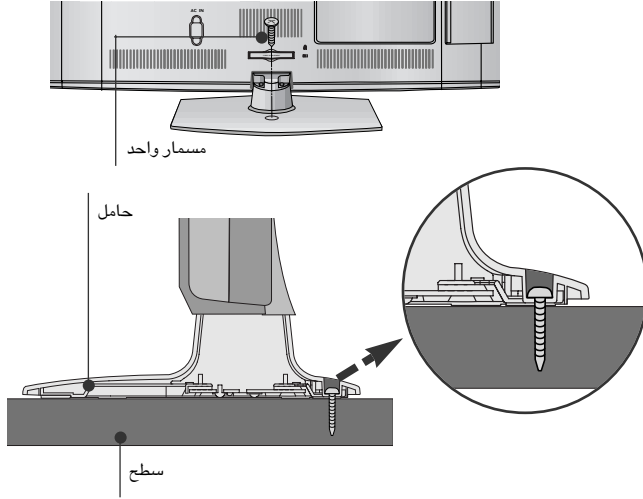

ملاحظة !

◀ لمنع سقوط التلفاز، يجب تثبيته بإحكام على سطح/حائط وفقاً لإرشادات التركيب. فقد يؤدي القيام بقلب الجهاز أو إمالاته أو القيام بهزه إلى التعرض لإصابة جسدية.

بالنسبة للطراز 32/42LD4**

١ ضع المنتج بحرص بحيث تكون الشاشة لأسفل على سطح وضعت عليه وسادة لحماية الجهاز والشاشة من التعرض للتلف.

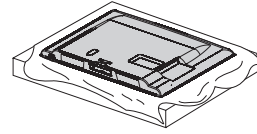

٢ قم بتجميع حامل المنتج وتركيبه بالمنتج كما هو موضح.

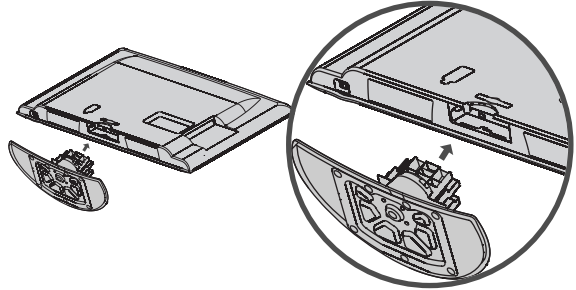

٣ قم بتثبيت المسامير المولدة الأربعة جيداً في الثقوب الموجودة في الجزء الخلفي من المنتج.

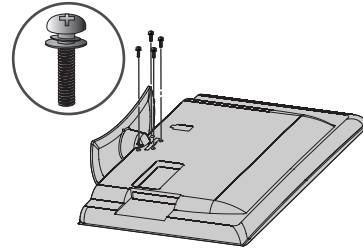

عدم استخدام حامل من النوع المكتبي

■ يُرجى وضع التلفاز برفق حتى لا يسقط. عند تثبيت الوحدة التي يتم تعليقها على الحائط، استخدم غطاء الحماية للتثبيت على الحامل من النوع المكتبي.

بالنسبة للطراز 26/32LD3**

أدخل غطاء الحماية في التلفاز حتى يستقر في مكانه.

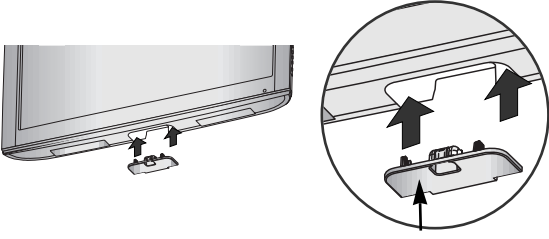

غطاء الحماية

بالنسبة للطراز 32/42LD4**

أدخل غطاء الحماية في التلفاز حتى يستقر في مكانه.

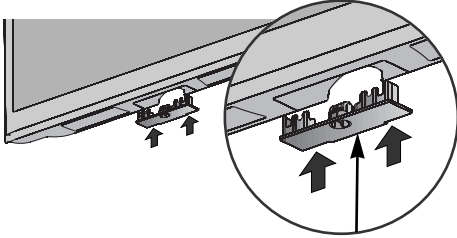

غطاء الحماية

بالنسبة للطراز 19/22LD3**

١ ضع المنتج بحرص بحيث تكون الشاشة لأسفل على سطح وضعت عليه وسادة لحماية الجهاز والشاشة من التعرض للتلف.

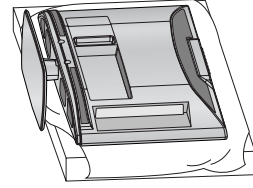

٢ قم بفك المسامير من التلفاز.

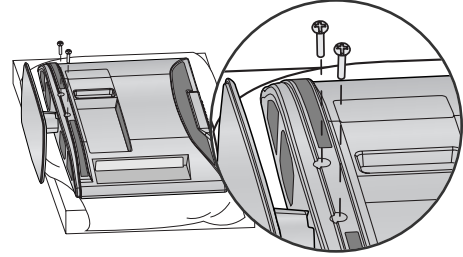

٣ فك جسم الحامل من التلفزيون.

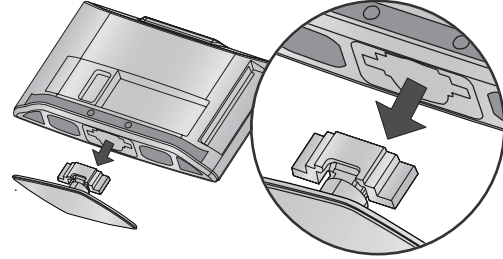

٤ بعد إزالة ورق الحماية من غطاء الحماية، الصقه

بالتلفاز كما هو موضح.

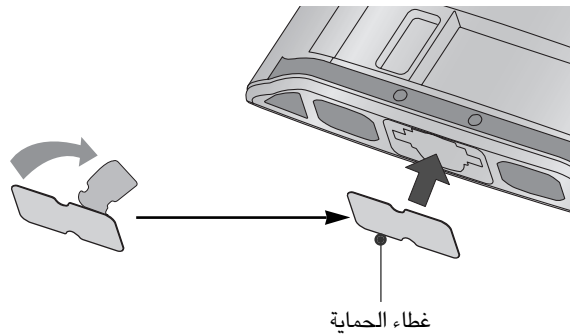

غطاء الحماية

غطاء خلفي لمنظومة الأسلاك

■ قد تختلف الصورة الموضحة عن التلفاز الذي قمت بشرائه.

بالنسبة للتراز 19/22LD3**

بعد توصيل الكابلات حسب الضرورة، ركب حامل الكابل كما هو موضح وقم بحزم الكابلات.

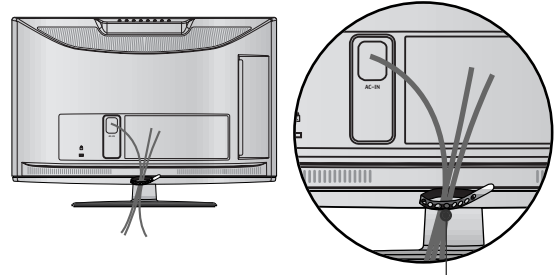

ماسك الكابلات

بالنسبة للتراز 32/42LD4**, 26/32LD3**

١ صل الكابلات حسب ما تقتضي الضرورة. لتوصيل جهاز إضافي: انظر قسم توصيل الأجهزة الخارجية.

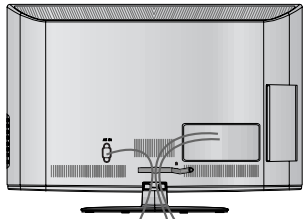

٢ أعد تركيب ماسك الكابلات كما هو موضح.

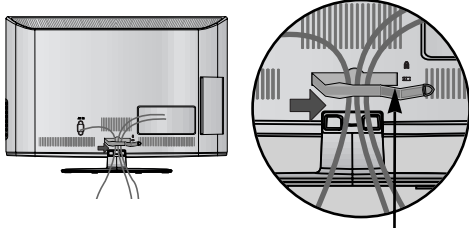

ماسك الكابلات

٣ قم بتثبيت حامل الكابلات على النحو الموضح، ثم قم بتجميع الكابلات.

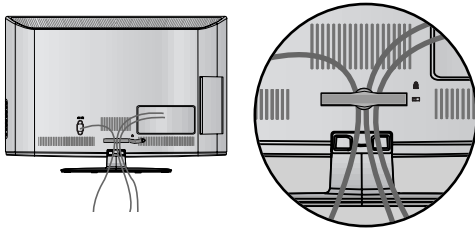

ملاحظة !

◀ تجنب استخدام ماسك الكابلات لرفع التلفاز.
- حيث قد يؤدي سقوط المنتج إلى تعريضك للإصابة أو إلى كسر الجهاز.

الحامل الدوار

تركيب الحامل الخاص بالطراز (19/22LD3**)

هذه الميزة غير متاحة لكل الطرز بعد تثبيت التلفاز، يمكنك ضبطه يدوياً إلى اليسار أو اليمين بزاوية تبلغ ٢٠ درجة ليلائم موضع المشاهدة.

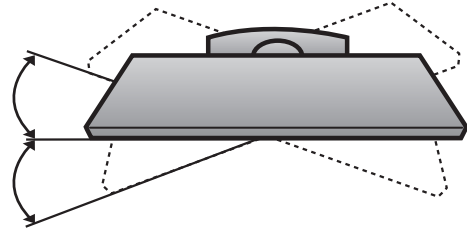

ضبط موضع الشاشة (بالنسبة للطراز 19/22LD3**)

■ وقد يختلف العرض الموجود هنا عن التلفاز إلى حد ما.
اضبط موضع اللوحة بعدة طرق مختلفة حتى تصل إلى الموضع الأمثل الذي يناسبك.

• نطاق الإمالة

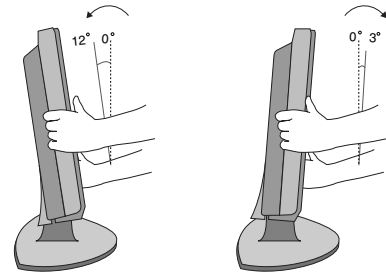

نظام Kensington للحماية

- هذه الميزة غير متاحة لكل الطرز
 - قد تختلف الصورة الموضحة عن التلفاز الذي قمت بشراؤه.
- هذا التلفزيون مجهز بموصل نظام حماية Kensington في اللوحة الخلفية

للحصول على تفاصيل عملية التركيب واستخدام نظام حماية Kensington، يُرجى الرجوع إلى دليل المستخدم المرفق بنظام حماية Kensington.

- لمزيد من المعلومات، يرجى زيارة موقع شركة Kensington على الإنترنت وهو

<http://www.kensington.com>. تقوم شركة Kensington ببيع أنظمة الحماية الخاصة بالمعدات الإلكترونية باهظة الثمن، مثل أجهزة الكمبيوتر المحمولة وأجهزة العرض المزودة بشاشة LCD.

ملاحظة !

- ◀ نظام حماية Kensington من الملحقات الاختيارية.
- ◀ إذا كان ملمس التلفزيون بارداً، فقد يحدث "وميض" خفيف عند بدء تشغيله.
- ويعد هذا أمراً طبيعياً، ولا يشير ذلك إلى وجود أي عطل بالتلفزيون.
- ◀ قد تظهر بعض النقاط الدقيقة على الشاشة على شكل بقع حمراء أو خضراء أو
- زرقاء. ولكن لا يؤثر ذلك سلباً على أداء الشاشة.
- ◀ تجنب لمس شاشة LCD أو الضغط عليها بإصبعك (أصابعك) لفترات زمنية
- طويلة فقد ينجم عن ذلك ظهور بعض آثار التشوه المؤقت على الشاشة.

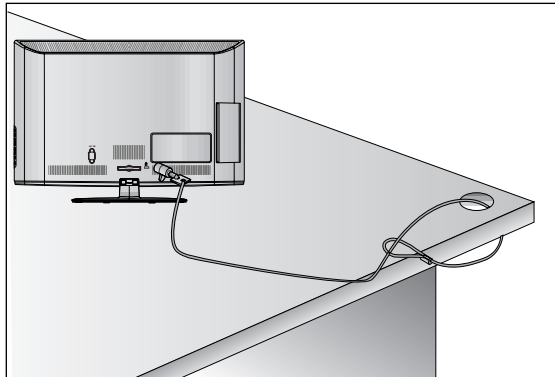

- يمكن تثبيت جهاز التلفزيون بطرق مختلفة، فيمكن تثبيته على الحائط أو على سطح مكتب، وما إلى ذلك.
- تم تصميم التلفزيون بحيث يتم تثبيته في وضع أفقي.

التوصيل الأرضي

احرص على توصيل السلك الأرضي للحيلولة دون التعرض لصدمة كهربية. فإن كان التوصيل الأرضي غير ممكن، فيجب الاستعانة بفني كهربائي متخصص لتثبيت قاطع دائرة منفصل. وتجدر الإشارة إلى أنه لا يجب عمل التوصيل الأرضي للوحدة عن طريق توصيلها بأسلاك التليفون أو مانات الصواعق أو مواسير الغاز.

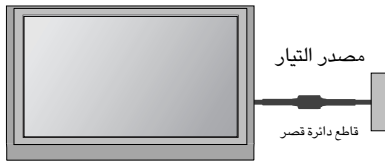

لحقيسي لا رتة رقفين لفتنا رجهي

- ينبغي شراء المكونات اللازمة لتثبيت التلفزيون في الحائط بالشكل المحكم الآمن من السوق.
- ضع التلفاز بالقرب من الحائط لتجنب احتمال سقوطه في حالة دفعه.
- الإرشادات الموضحة فيما يلي هي أكثر الطرق أماناً لتثبيت الجهاز من خلال تثبيته في الحائط مع تجنب إمكانية السقوط للأمام في حالة جذبته. وسوف يقي هذا التلفزيون من السقوط للأمام والتسبب في الأذى. كما سوف يقي التلفزيون أيضاً من التلف. تأكد من عدم قيام الأطفال بالتسلق أو التعلق بالتلفزيون.

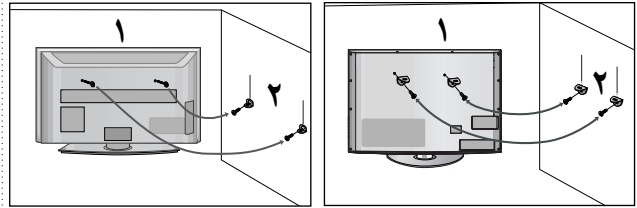

- 1 استخدم المسامير ذات العروة أو المسامير الملولبة لرفوف التلفزيون لتركيب المنتج على الحائط كما هو موضح بالصورة. إذا كان المنتج يحتوي على المسامير الملولبة في موضع المسامير ذات العروة، فقبل إدخال المسامير ذات العروة، قم بفك المسامير الملولبة. * أدخل المسامير ذات العروة أو المسامير الملولبة لرفوف التلفزيون وأحكم ربطها جيداً في الثقوب العلوية.

التركيب الحائطي: تركيب أفقي

- لضمان التهوية المناسبة، يرجى ترك مسافة تصل إلى ١٠ سم (٤ بوصات) حول التلفزيون.

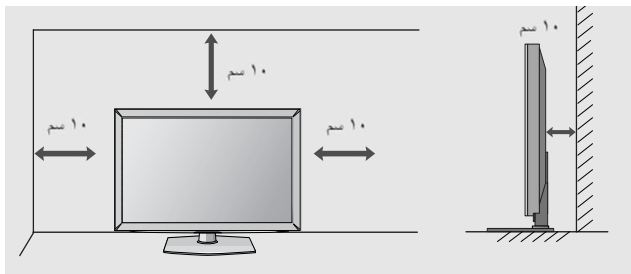

- 2 ركب رفوف التعليق بالمسامير الملولبة على الحائط (لا تكون هذه الأجزاء متوفرة كجزء من المنتج، بل يلزم شراؤها منفصلة). قم بمساواة ارتفاع أجزاء رف التعليق المثبت على الحائط.

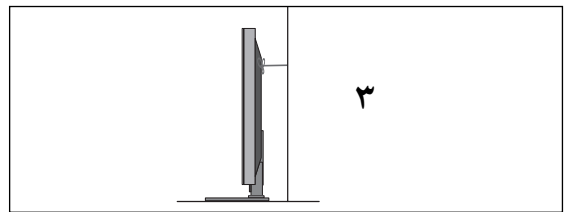

- 3 استخدم رباطاً قوياً لربط المنتج للمحاذاة. تعد الطريقة الأكثر أماناً هي ربط الحبل بحيث يكون في وضع أفقي بين الحائط والمنتج.

ملاحظة !

- ◀ عند نقل المنتج إلى مكان آخر، قم بفك الحبل أولاً.
- ◀ استخدم حاملاً مخصصاً للمنتج أو خزانة كبيرة وقوية بشكل كاف يتناسب مع حجم ووزن المنتج.
- ◀ لاستخدام المنتج بشكل آمن، تأكد من أن ارتفاع الرف المثبت على الحائط هو نفس ارتفاع المنتج.

للتثبيت بالنظام المكتبي

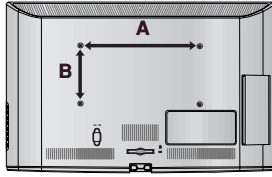

الكمية	مسمار لولبي قياسي	معيار (A * B) VESA	الطرز
4	M4	100 * 100	19LD3**
4	M4	100 * 100	22LD3**
4	M4	200 * 100	26LD3**
4	M4	200 * 100	32LD3**
4	M4	200 * 100	32LD4**
4	M6	200 * 200	42LD4**

- نوصي باستخدام رف التثبيت على الحائط من العلامة التجارية LG عند تثبيت التلفزيون في الحائط.
- نوصيك بشراء رف التثبيت على الحائط من النوع الذي يتوافق مع معايير VESA.
- توصي LG بأن من يقوم بتثبيت رف التثبيت على الحائط لابد أن يكون من المتخصصين المؤهلين.

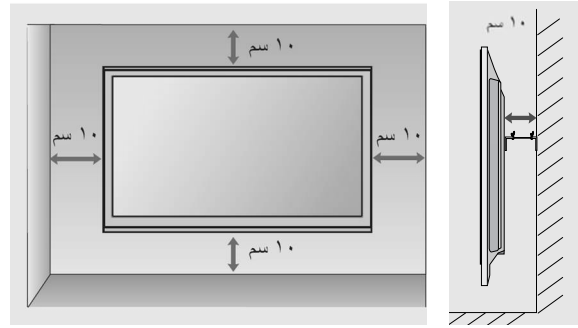

ملاحظة !

- ▶ ينبغي تثبيت لوحة التثبيت على الحائط على حائط صلب في اتجاه عمودي على الأرضية.
- ▶ ينبغي استخدام حامل حائط خاص عند الرغبة في تثبيت الجهاز في السقف أو على حائط مائل.
- ▶ ينبغي أن يتوافر في السطح الذي سوف يتم تثبيت لوحة التثبيت على الحائط عليه قدرًا كافيًا من الصلابة بما يتلائم مع وزن جهاز التلفزيون مثل أن يكون من الخرسانة و الصخور الطبيعية والطوب والقوالب المجوفة.
- ▶ يعتمد تثبيت نوع البرغي وطوله على لوحة التثبيت على الحائط المستخدمة. للحصول على مزيد من المعلومات، ارجع إلى الإرشادات الواردة مع الحامل.
- ▶ LG غير مسئولة عن أية حوادث أو تلفيات تقع بالمبنى أو التلفزيون جراء التثبيت الخاطئ:
- في حالة استخدام لوحة تثبيت غير متوافقة مع معايير VESA
- التثبيت الخاطئ للبرغي السطحي الذي قد يتسبب في سقوط التلفزيون وإصابة الأشخاص.
- عدم اتباع طريقة التثبيت المحددة.

- لمنع تلف الجهاز؛ لا تصل أي سلك كهرباء حتى تنتهي من عملية توصيلاته بالكامل.

توصيل الهوائي

- للحصول على أعلى جودة للصورة؛ اضبط اتجاه الهوائي.
- كابل الهوائي والمحول ليسا مرفقين.

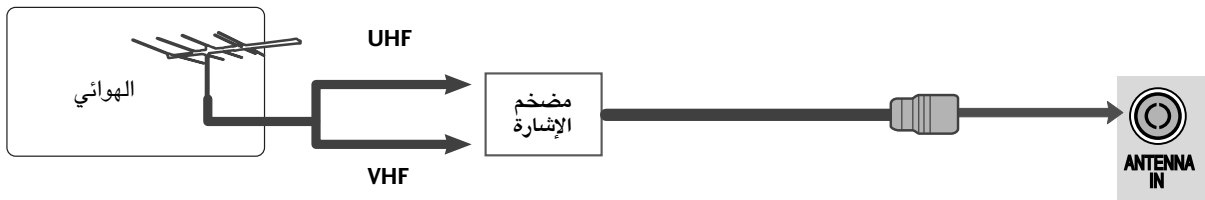
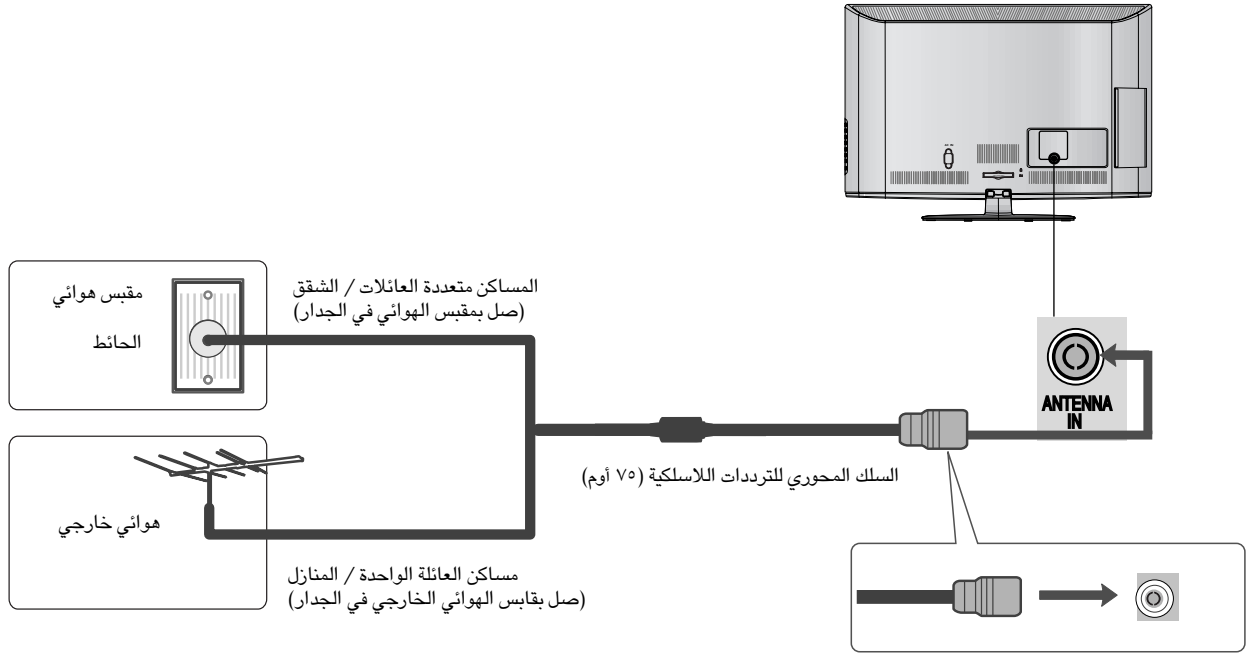

- للحصول على صورة عالية الجودة في المناطق ضعيفة الاستقبال؛ ركب مضخم استقبال الإشارة في الهوائي كما هو موضح ناحية اليمين.
- في حالة تقسيم الإشارة بين تلفازين، استخدم مقسم إشارة الهوائي لتوصيل.

إعداد الأجهزة الخارجية

- لمنع تلف الجهاز؛ لا تصل أي سلك كهرباء حتى تنتهي من عملية توصيلاته بالكامل.
- يُستخدم في قسم إعداد الجهاز الخارجي هذا رسوماً بيانية للموديلات *26/32LD33.
- يرجى وضع التلفاز برفق حتى لا يسقط.

إعداد جهاز استقبال HD

عند التوصيل بكابل مكون

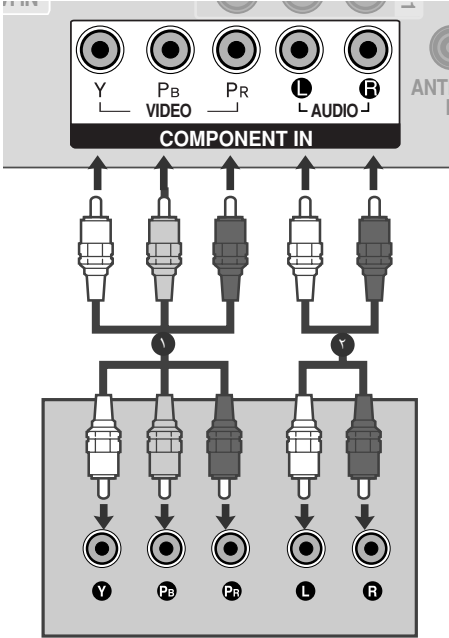

١ صل مخارج الفيديو (Y, PB, PR) الخاصة بصندوق الجهاز العلوي الرقمي بقوابس **COMPONENT IN VIDEO** (مكون الفيديو (ث بصاً، رؤاً) في الجهاز.

٢ صل مخارج الصوت الخاصة بصندوق الجهاز العلوي الرقمي بقوابس **AUDIO COMPONENT IN** (مكون الصوت) في الجهاز.

٣ شغل صندوق الجهاز العلوي الرقمي. (ارجع إلى "دليل المالك" للتعرف على صندوق الجهاز العلوي الرقمي).

٤ اختر مصدر دخل **Component** (مكون) باستخدام زر **INPUT** (دخل) في جهاز التحكم عن بعد.

HDMI	Component	الإشارة
X	O	480i/576i
O	O	480p/576p
O	O	720p/1080i
O	O	1080p
(60 Hz ,50 Hz ,30 Hz ,24 Hz)	(بالنسبة للطراز (60 Hz ,50 Hz	

عند التوصيل بكابل HDMI

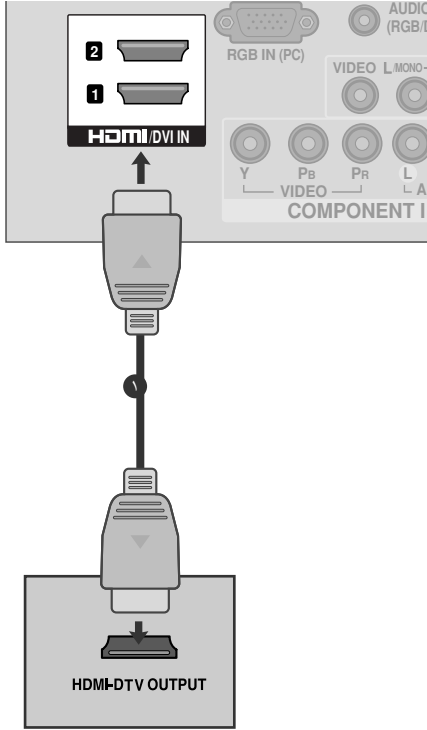

١ قم بتوصيل خرج **HDMI** الخاص بصندوق الجهاز العلوي الرقمي بقابس (بالنسبة للطراز **HDMI IN3 (32/42LD4**** أو تركيب الحامل الخاص بالطراز **HDMI/DVI IN1, HDMI/DVI IN2(19/22LD3**** في الجهاز.

٢ شغل صندوق الجهاز العلوي الرقمي. (ارجع إلى "دليل المالك" للتعرف على صندوق الجهاز العلوي الرقمي).

٣ اختر مصدر دخل (بالنسبة للطراز **HDMI 3 (32/42LD4**** أو تركيب الحامل الخاص بالطراز **HDMI 2(19/22LD3**** باستخدام الزر **INPUT** (إدخال) في جهاز التحكم عن بعد.

ملاحظة !

◀ تأكد من كون كابل HDMI كابل High Speed HDMI (عالي السرعة). إذا لم تكن كبلات HDMI من نوع High Speed HDMI (عالية السرعة)، فقد يؤدي ذلك إلى عدم ظهور أي صورة على الشاشة أو إلى صورة وامضة. يرجى استخدام High Speed HDMI Cable (كابل HDMI عالي السرعة).

◀ ننصح باستخدام كابل HDMI يبلغ طوله أقل من ١٠ أمتار، كما ننصح باستخدام مضخم أو مكرر إشارة بطول أكثر من ذلك.

عند التوصيل بكابل HDMI إلى DVI

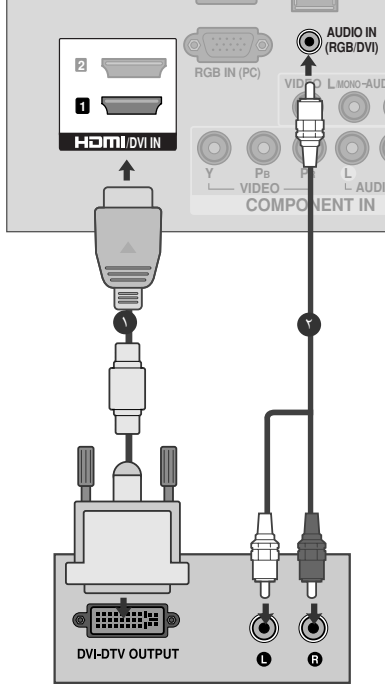

١ قم بتوصيل خرج DVI الخاص بصندوق الجهاز العلوي الرقمي بقابس **HDMI/DVI IN1** في الجهاز.

٢ قم بتوصيل مخرج الصوت الخاص بصندوق الجهاز العلوي الرقمي بقابس الصوت **AUDIO IN (RGB/DVI)** الموجود بالجهاز.

٣ شغل صندوق الجهاز العلوي الرقمي. (ارجع إلى "دليل المالك" للتعرف على صندوق الجهاز العلوي الرقمي).

٤ اختر مصدر دخل **HDMI1** باستخدام الزر **INPUT** (إدخال) في جهاز التحكم عن بعد.

ضبط DVD (مشغل أقراص الفيديو الرقمية)

عند التوصيل بكابل مكون

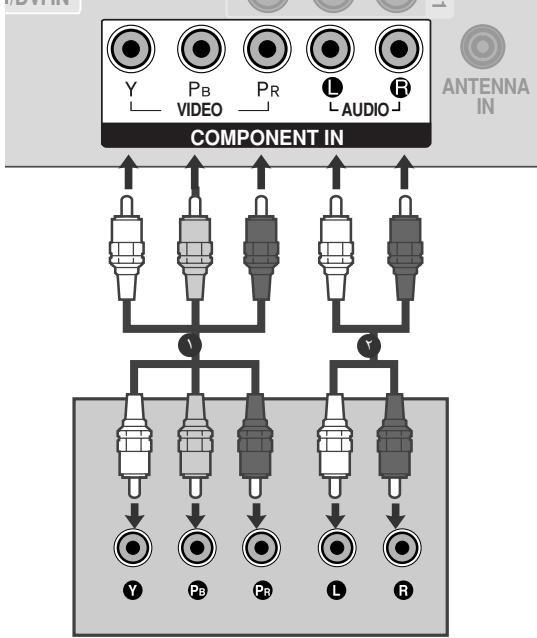

١ صل مخارج الفيديو (PR, PB, Y) الخاصة بمشغل أقراص الفيديو الرقمية بقوابس **COMPONENT IN VIDEO** مكون الفيديو (PR, PB, Y) في الجهاز.

٢ صل مخارج الصوت الخاصة بمشغل أقراص الفيديو الرقمية بقوابس **AUDIO COMPONENT IN** (مكون الصوت) في الجهاز.

٣ شغل مشغل أقراص الفيديو الرقمية طبقاً ثم أدخل قرص DVD.

٤ اختر مصدر دخل **Component** (مكون) باستخدام زر **INPUT** (دخل) في جهاز التحكم عن بعد.

٥ ارجع إلى "دليل مشغل الأقراص الرقمية" لمعرفة إرشادات التشغيل.

منافذ دخل المكون

للحصول على صورة عالية الجودة؛ صل مشغل الأقراص الرقمية بمنافذ دخل المكون كما هو موضح أدناه.

PR	PB	Y	منافذ المكون في التلفاز.
PR	Pb	Y	منافذ خرج الفيديو في مشغل أقراص الفيديو الرقمية.
R-Y	B-Y	Y	
Cr	Cb	Y	
Pr	Pb	Y	

عند التوصيل بكابل HDMI

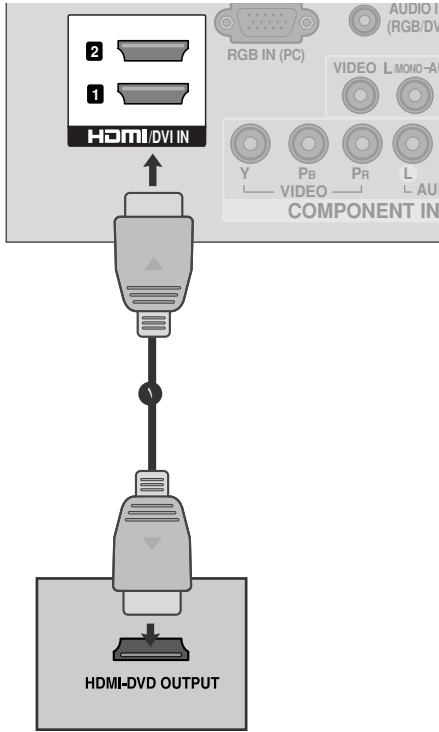

١ قم بتوصيل خرج HDMI الخاص بـ DVD (أقراص الفيديو الرقمية) بقابس (بالنسبة للطراز 32/42LD4** HDMI IN3 أو تركيب الحامل الخاص بالطراز 19/22LD3** HDMI/DVI IN2, HDMI IN1, HDMI/DVI في الجهاز.

٢ اختر مصدر دخل (بالنسبة للطراز 32/42LD4** HDMI 3 أو تركيب الحامل الخاص بالطراز 19/22LD3** HDMI1, HDMI 2) باستخدام الزر INPUT (إدخال) في جهاز التحكم عن بعد.

٣ ارجع إلى دليل مشغل الأقراص الرقمية لمعرفة إرشادات التشغيل.

ملاحظة !

- يمكن للتلفزيون استقبال إشارات الفيديو والصوت في وقت واحد من خلال كابل HDMI.
- أما إذا كان الـ DVD لا يدعم خاصية Auto HDMI (HDMI تلقائي)، فيجب ضبط الدقة المناسبة للخرج.
- تأكد من كون كبل HDMI كبل High Speed HDMI (عالي السرعة). إذا لم تكن كبلات HDMI من نوع High Speed HDMI (عالية السرعة)، فقد يؤدي ذلك إلى عدم ظهور أي صورة على الشاشة أو إلى صورة وامضة. يرجى استخدام High Speed HDMI Cable (كبل HDMI عالي السرعة).
- ننصح باستخدام كابل HDMI يبلغ طوله أقل من ١٠ أمتار، كما ننصح باستخدام مضخم أو مكرر إشارة بطول أكثر من ذلك.

إعداد الأجهزة الخارجية

إعداد VCR (جهاز الفيديو)

■ لتجنب تشويش الصورة (تداخل)، اترك مسافة ملائمة بين التلفاز وجهاز الفيديو.

عند التوصيل بكابل هوائي

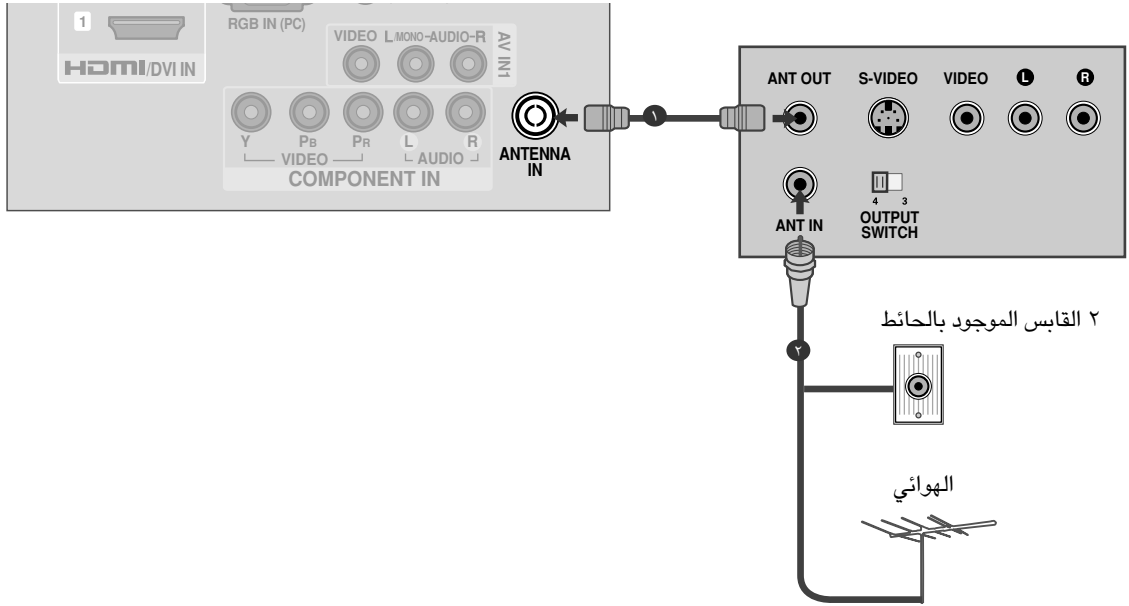

١ صل مقبس **ANT OUT** (خرج هوائي) جهاز الفيديو بمقبس **ANTENNA IN** (الهوائي) في الجهاز.

٢ صل كابل الهوائي بمقبس **ANT IN** (دخل هوائي) جهاز الفيديو.

٣ اضغط على زر **PLAY** (تشغيل) في جهاز الفيديو واضبط البرنامج المناسب بين التلفاز وجهاز الفيديو لعرضه.

عند التوصيل بكابل RCA.

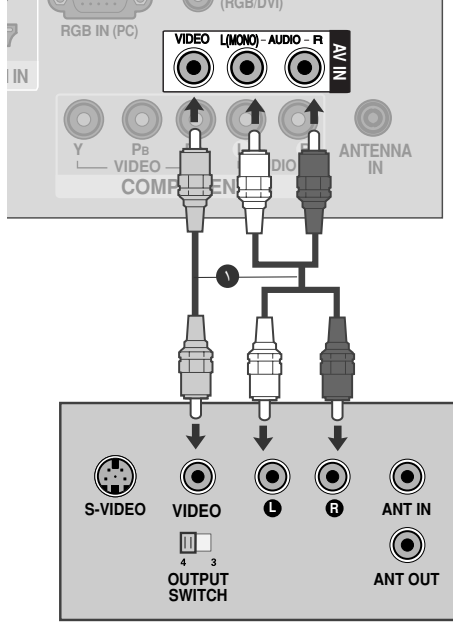

١ صل قابسي **AUDIO/VIDEO** (الصوت/الفيديو) بين التلفاز وجهاز الفيديو. طابق ألوان القابس (فيديو = أصفر و الصوت الأيسر = أبيض و الصوت الأيمن = أحمر)

٢ أدخل شريط الفيديو في جهاز الفيديو واضغط على زر **PLAY** (تشغيل) في جهاز الفيديو. (ارجع إلى "دليل المالك" الخاص بجهاز الفيديو).

٣ اختر مصدر دخل **AV1** (الفيديو ٣) باستخدام زر **INPUT** (إدخال) في جهاز التحكم عن بعد.
- عند التوصيل مع **AV IN 2**, اختر مصدر دخل **AV2**.

ملاحظة !

◀ إذا كان لديك مسجل فيديو مونو، يتم توصيل كابل الصوت من مسجل الفيديو إلى السماعة يسار / مونو عند مدخلها علي شاشة البلازما.

إعداد Usb

(تركيب الحامل الخاص بالطراز *19/22/26/32LD33)

■ يُرجى وضع التلفاز برفق حتى لا يسقط.

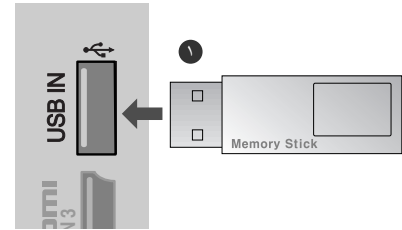

١ قم بتوصيل جهاز **USB** بمقبس **USB IN** الموجود في التلفاز.

٢ بعد توصيل مقابس **USB IN** (دخل USB)، استخدم الوظيفة **USB**. (◀ q. ٥٣)

إعداد مصدر الصوت/الفيديو (AV) الآخر

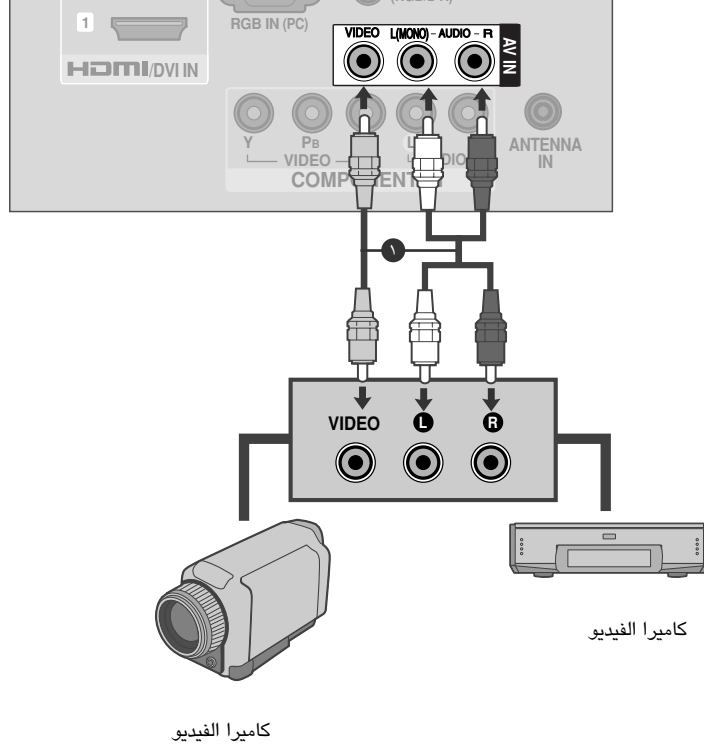

١ صل قابسي **AUDIO/VIDEO** (الصوت/الفيديو) بين التلفاز والجهاز الخارجي. طابق ألوان القابس. (فيديو = أصفر والصوت الأيسر = أبيض والصوت الأيمن = أحمر).

٢ اختر مصدر دخل **AV1** (الصوت الفيديو) باستخدام زر **INPUT** (إدخال) في جهاز التحكم عن بعد.
- عند التوصيل مع **AV IN 2**, اختر مصدر دخل **AV2**.

٣ شغل الجهاز الخارجي المعني. ارجع إلى دليل تشغيل الجهاز الخارجي.

الاستريو الخارجي (بالنسبة للطراز **32LD4)

استخدم هذا الخيار إما للتوصيل بمضخم صوت خارجي أو لإضافة مكبر صوت إلى نظام الصوت المجسم الخاص بك.

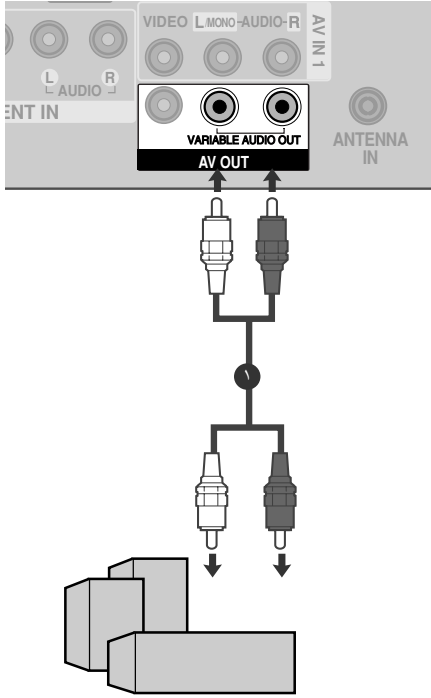

١ قم بتوصيل قابس الإدخال الخاص بمضخم صوت الاستريو بقوابس إخراج الصوت المتغير (VARIABLE AUDIO OUT) الموجودة بالجهاز.

٢ اضبط مكبرات الصوت الخاصة بك من خلال مضخم صوت الاستريو التناظري، وذلك وفقاً للإرشادات المرفقة بمضخم الصوت.

ملاحظة !

- عند التوصيل بأجهزة الصوت الخارجية - كمضخمات الصوت ومكبرات الصوت، يُرجى إيقاف تشغيل مكبرات صوت التلفزيون. (ص ٨٦)
- حدد Variable Out (خرج متغير) من قائمة Audio (الصوت) لتوصيل قوابس VARIABLE AUDIO OUT (خرج الصوت المتغير). (ص ٨٧)

إعداد إخراج الصوت/الفيديو (بالنسبة للطراز **32LD4)

يتسم التلفاز بقدرة خاصة لإخراج الإشارة تتيح لك تعليق تلفاز أو شاشة أخرى.

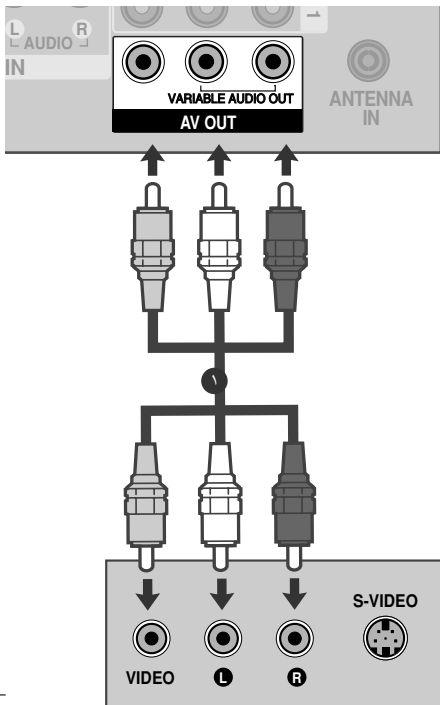

١ صل التلفاز أو الشاشة الثانية بمقابس AV OUT بالتلفاز.

٢ انظر إلى دليل التشغيل الخاص بالتلفاز أو الشاشة الثانية للحصول على المزيد من التفاصيل حول إعدادات إخراج الجهاز.

ملاحظة !

- لا يمكن استخدام مصادر إدخال HDMI و RGB والمكون لإخراج الصوت/الفيديو.
- يوصى باستخدام مقابس AV OUT للتسجيل على الفيديو.

ضبط الكمبيوتر

■ يوفر هذا التلفزيون ميزة التوصيل والتشغيل، أي أن جهاز الكمبيوتر يتم ضبطه تلقائياً على إعدادات التلفزيون.

عند التوصيل بكابل D-sub المزود بـ ١٥ سنّاً

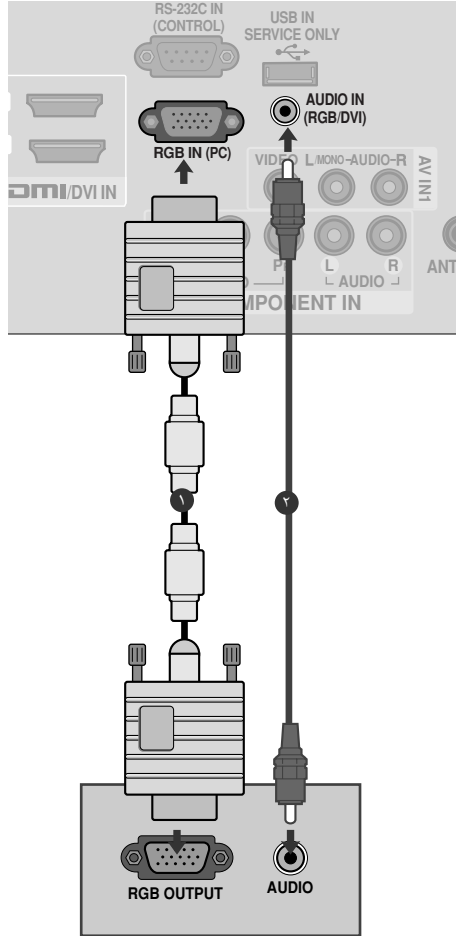

١ وصل خرج RGB في الكمبيوتر بقابس RGB(PC) في الجهاز.

٢ وصل مخارج الصوت في صندوق الجهاز العلوي الرقمي بقابس (RGB/DVI) AUDIO IN دخل الصوت PC في الجهاز.

٣ شغل التلفزيون والكمبيوتر.

٤ اختر مصدر دخل RGB باستخدام الزر INPUT (إدخال) في جهاز التحكم عن بعد.

دقة العرض المدعومة (وضع)

RGB-PC

درجة الدقة	تردد أفقي (كيلو هرتز)	تردد رأسي (هرتز)
640x350	31,468	70,09
720x400	31,469	70,09
640x480	31,469	59,94
800x600	37,879	60,317
1024x768	48,363	60,004
1280x768	47,776	59,87
1360x768	47,720	59,799
1280x1024	63,668	59,895
1920x1080	66,587	59,934

(بالنسبة للطراز **42LD32)

HDMI-DTV

درجة الدقة	تردد أفقي (كيلو هرتز)	تردد رأسي (هرتز)
720x480	31,47 31,50	59,94 60,00
720x576	31,25	50,00
1280x720	44,96 45,00 37,50	59,94 60,00 50,00
1920x1080i	33,75 33,72 28,125	60,00 59,94 50,00
1920x1080p	67,432 67,5 56,250 27 33,75	59,94 60 50 24 30

ملاحظة !

- احرص على عدم إبقاء صورة ثابتة على شاشة الجهاز لفترة طويلة. حيث قد يؤدي ذلك إلى جعل تلك الصورة ثابتة على الشاشة طوال الوقت، واستخدم بدلاً من ذلك شاشة توقف إذا أمكن.
- قد يكون هناك بعض التشويش الناتج عن بعض درجات الدقة أو النمط الرأسي أو التباين أو السطوع في وضع PC (الكمبيوتر). بعد ذلك، قم بتغيير وضع PC (الكمبيوتر) إلى مستوى دقة آخر أو تغيير نسبة التحديث إلى نسبة أخرى أو تعديل نسبة السطوع والتباين في القائمة حتى تصبح الصورة نقية. إذا لم يمكن تغيير نسبة تحديث بطاقة الرسوم الخاص بالكمبيوتر، فيجب عندئذ تغيير بطاقة الرسوم أو الرجوع إلى الشركة المصنعة لبطاقة الرسوم.
- يكون شكل دخل التزامن للترددات الأفقية والرأسية منفصلاً.
- إذا كانت نسبة دقة الكمبيوتر أعلى من SXGA، فلن تكون هناك صورة على الجهاز.
- قم بتوصيل كابل الصوت من الكمبيوتر في Audio input (دخول الصوت) الموجود بالجهاز. (كابلات الصوت غير متوفرة مع الجهاز).
- قد يؤدي استخدام كابل RGB-PC الأطول من اللازم إلى إحداث بعض التشويش على الشاشة. وينصح باستخدام كابل طوله أقل من ٥ أمتار. حيث يوفر هذا الطول أفضل جودة للصورة.
- نوصي باستخدام 60 هرتز (بالنسبة للطراز **42LD32/26/19/22), 1080 x 1920, 60 هرتز (بالنسبة للطراز **42LD32) في وضع الكمبيوتر، فمن المفترض أن يوفر هذا أفضل جودة للصورة.
- يدعم وضع HDMI تنسيق صوت PCM فقط.
- إذا تم ضبط إعداد Audio (صوت) على Dolby/DTS/Bitstream في بعض أجهزة DVDP/STB، فتتحقق من تغيير الإعداد إلى PCM.

إعداد الأجهزة الخارجية

إعداد الشاشة لوضع الكمبيوتر (PC)

إعادة ضبط الشاشة

إعادة Position (الموضع) و Size (الحجم) و Phase (تركيز العرض) إلى إعدادات المصنع الافتراضية.

تعمل هذه الخاصية فقط في المكون (باستثناء 480i و 576i) ووضع RGB.

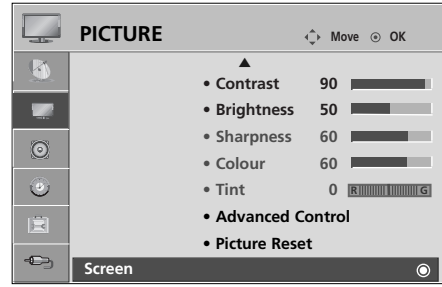
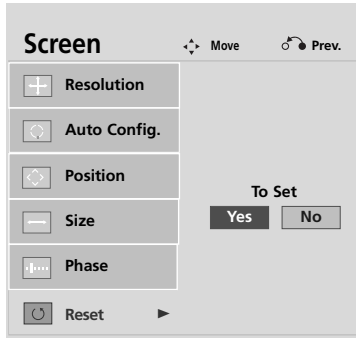

1. اختر **PICTURE** (صورة).
2. اختر **Screen** (شاشة).
3. اختر **Reset** (إعادة ضبط).
4. اختر **Yes** (نعم).
5. قم بتشغيل **Reset** (إعادة ضبط).

- اضغط على زر **EXIT/MENU** للعودة إلى وضع المشاهدة الطبيعي.
- اضغط على زر **BACK** للانتقال إلى شاشة القائمة السابقة.

ضبط Position (الموضع) و Size (الحجم) و Phase (تركيز العرض) وفقاً للشاشة

إذا لم تكن الصورة واضحة بعد الضبط التلقائي وخاصة إذا كانت الشخصيات لا تزال ترتعش؛ فاضبط الصورة يدوياً.

يعمل **Position** (الموضع) في وضع Component (المكون) (فيما عدا 480i و 576i)، ووضع RGB.

يعمل كل من **Size** (الحجم) و **Phase** (تركيز العرض) في وضع RGB فقط.

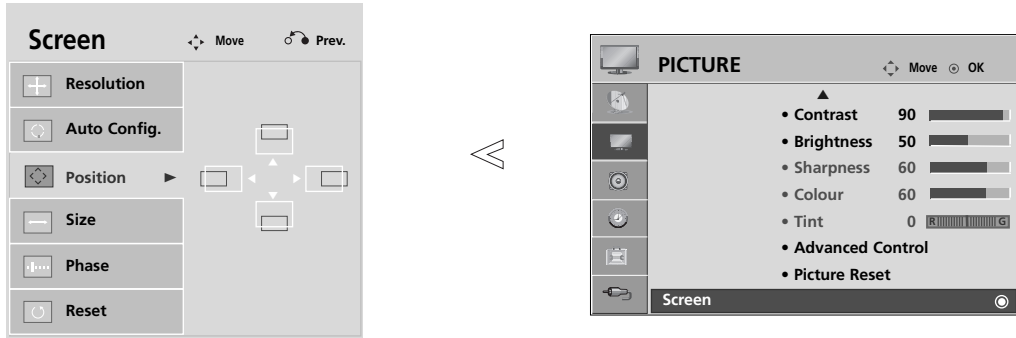

اختر **PICTURE** (صورة).

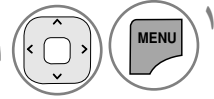

اختر **Screen** (شاشة)

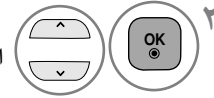

اختر **Position** (الموضع) أو **Size** (الحجم) أو **Phase** (تركيز العرض).

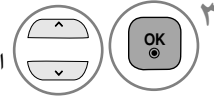

أدخل التعديلات المناسبة.

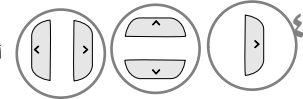

• اضغط على زر **EXIT/MENU** للعودة إلى وضع المشاهدة الطبيعي.

• اضغط على زر **BACK** للانتقال إلى شاشة القائمة السابقة.





إعداد الأجهزة الخارجية

اختيار الدقة

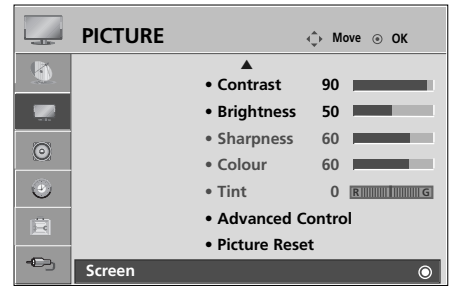
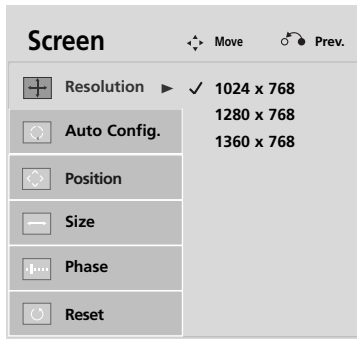
لمشاهدة صورة عادية, اجعل دقة الوضع RGB هي نفس الإعداد المحدد لوضع PC.

تعمل هذه الوظيفة في الأوضاع التالية: وضع RGB.



- ١ اختر **PICTURE** (صورة). 
- ٢ اختر **Screen** (شاشة). 
- ٣ اختر **Resolution** (دقة). 
- ٤ اختر الدقة المطلوبة. 

- اضغط على زر **EXIT/MENU** للعودة إلى وضع المشاهدة الطبيعي.
- اضغط على زر **BACK** للانتقال إلى شاشة القائمة السابقة.

Auto config . (التهيئة التلقائية) (وضع RGB فقط)

لضبط موضع الصورة تلقائياً وتقليل اهتزاز الصورة.

إذا ظلت الصورة على وضعها غير الصحيح بعد الضبط، فإن هذا يعني أن التلفاز يعمل بشكل ملائم ولكنه يحتاج إلى مزيد من الضبط.

التهيئة التلقائية

هذه الوظيفة مخصصة للضبط التلقائي لموضع وحجم وتركيز عرض الشاشة. سوف تهتز الصورة المعروضة لثوان قليلة عندما تكون وظيفة auto configuration (التهيئة التلقائية) قيد التقدم.

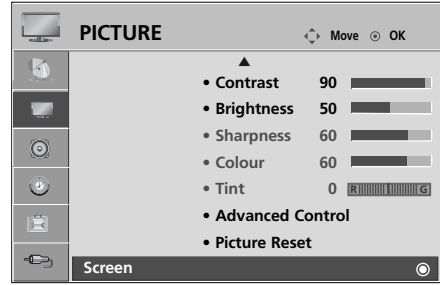
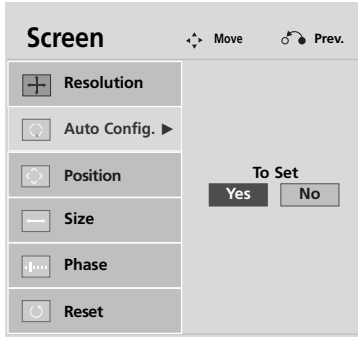

- إذا كان وضع الصورة لا يزال غير صحيح: فحاول إجراء الضبط التلقائي مرة أخرى.
- إذا كانت الصورة بحاجة مرة أخرى إلى مزيد من الضبط بعد Auto adjustment (الضبط التلقائي) في وضع (PC) RGB، فبإمكانك ضبط **Position** (الموضع) أو **Size** (الحجم) أو **Phase** (تركيز العرض).

١ اختر **PICTURE** (صورة).

٢ اختر **Screen** (شاشة).

٣ اختر **Auto Config.** (تهيئة تلقائية).

٤ اختر **Yes** (نعم).

٥ قم بتشغيل **Auto Config.** (تهيئة تلقائية).

- اضغط على زر **EXIT/MENU** للعودة إلى وضع المشاهدة الطبيعي.
- اضغط على زر **BACK** للانتقال إلى شاشة القائمة السابقة.

مشاهدة التلفزيون / التحكم في البرامج

مفاتيح التحكم في الريموت كنترول

(بالنسبة للطرز *19/22/26/32LD33)

عند استخدام الريموت كنترول يتم توجيهه نحو حساس الريموت كنترول على الشاشة.

⏻ مفتاح الكهرباء وهو يقوم بتشغيل العدة من الوضع الإحتياطي أو وضع الفصل إلى وضع الإحتياطي (جاهز للتشغيل).

ENERGY SAVING (الطاقة)
لضبط وضع توفير الطاقة للتلفزيون.

AV MODE
يساعدك هذا الوضع على تحديد الصور ومقاطع الصوت وضبطها عند توصيل أجهزة AV. (ص ٥٢)

دخول
العودة إلى عرض التلفزيون من أي وضع.
لتبديل الجهاز من وضع الانتظار إلى وضع التشغيل.

TV
يختار البرنامج.

الأزرار من صفر- ٩ تختار البرنامج.
تختار العناصر المرقمة في القائمة.

القائمة
يعرض جدول البرنامج.

Q.VIEW (عرض سريع)
يعيد الشاشة إلى آخر برنامج تمت مشاهدته.

زيادة/تقليل مستوى الصوت
ضبط مستوى الصوت.

MARK (تمييز) / FAV (المفضلة)
يعرض البرنامج المفضل المختار.

النسبة (RATIO)
لتعديل نموذج أبعاد الصورة.

MUTE (كتم الصوت)
يقوم بتشغيل الصوت أو إيقافه.

البرامج للأعلى / لأسفل
يختار البرنامج.

PAGE UP/DOWN
للأعلى / لأسفل PAGE

الأزرار الملونة
تستخدم هذه الأزرار لوظيفة نصوص المعلومات فقط (للطرز التي تدعم وظيفة TELETEXT (نصوص المعلومات) فقط)، أو تستخدم لتحرير البرامج.

BUTTONS 1
تستخدم هذه الأزرار لوظيفة نصوص المعلومات.
للحصول على مزيد من التفاصيل، ارجع إلى قسم "نصوص المعلومات" (ص ٩٤).

TELETEXT
وظيفة نصوص المعلومات (هذه الميزة ليست متوفرة في جميع الدول).

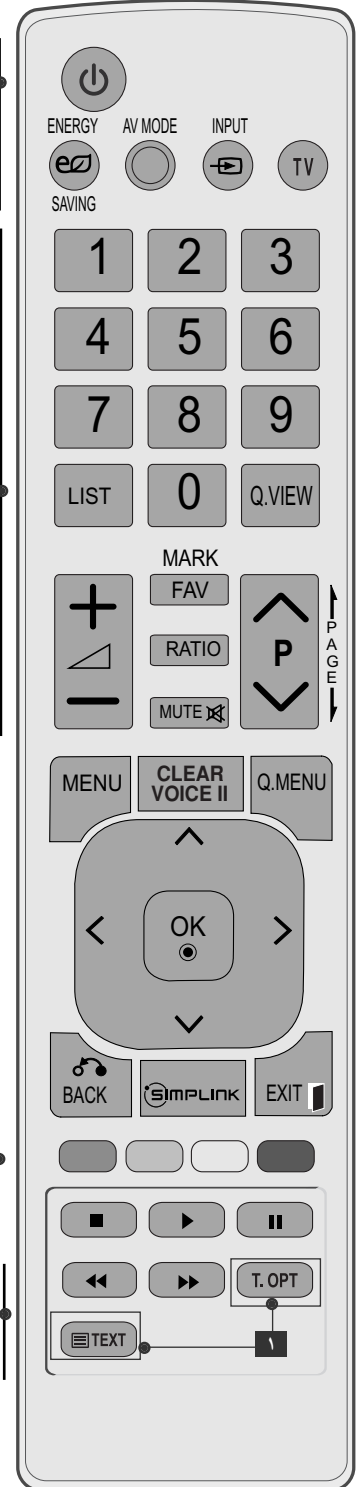

MENU (القائمة) يحدد قائمة معينة.

CLEAR VOICE II من خلال التفريق بين صوت الإنسان والأصوات الأخرى، يساعد هذا المستخدم على الاستماع إلى أصوات الإنسان بشكل أفضل.

Q.MENU لتحديد المصدر المرغوب للقائمة السريعة. (ص ٣٧)

BACK لغرض إخلاء جميع العروض على الشاشة والرجوع لمشاهدة التلفزيون من أي قائمة.

EXIT يحدد قائمة معينة.

يقوم بعرض قائمة بأجهزة الصوت/الفيديو (AV) المتصلة بالتلفزيون. عند التبديل باستخدام هذا الزر، تظهر قائمة التوصيل البسيط (Simplink) على الشاشة (ص ٤٨)



زر الإبهام (أعلى) / أسفل / يسار / يمين) أو وظائف تفاعل المستخدم الأخرى. يسمح هذا الزر للمستخدم بالرجوع خطوة واحدة في أحد التطبيقات التفاعلية

موافق يقبل الاختيار أو يعرض الوضع الحالي.

أزرار التحكم في التحكم في قائمة SIMPLINK (التوصيل البسيط) أو USB MARK. أزرار التحكم في التحكم في قائمة Menu (القائمة) SIMPLINK / (التوصيل البسيط) USB

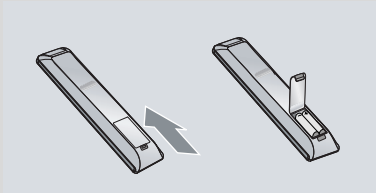
تركيب البطاريات

- افتح غطاء تجويف البطارية الموجود في الجانب الخلفي، ثم قم بتركيب البطاريات مع مراعاة وضعها في الاتجاه الصحيح من حيث القطبية (+ مع + و- مع -).
- قم بتركيب بطاريتين من نوع AAA بقدرة ١.٥ فولت. لا تخلط البطاريات القديمة أو المستعملة مع البطاريات الجديدة.
- أغلق الغطاء.
- لإخراج البطاريات، قم بتنفيذ إجراءات التثبيت بشكل معاكس

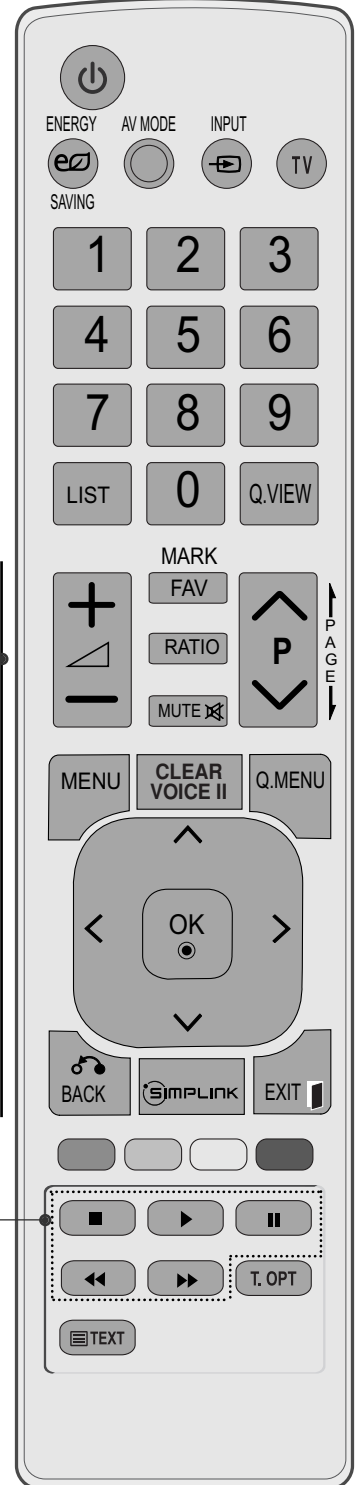

مشاهدة التلفزيون / التحكم في البرامج

مفاتيح التحكم في الريموت كنترول

(تركيب الحامل الخاص بالطراز *19/22/26/32LD33)

عند استخدام الريموت كنترول يتم توجيهه نحو حساس الريموت كنترول على الشاشة.

مفتاح الكهرباء وهو يقوم بتشغيل العدة من الوضع الإحتياطي أو وضع الفصل إلى وضع الإحتياطي (جاهز للتشغيل).

ENERGY SAVING (الطاقة) لضبط وضع توفير الطاقة للتلفزيون.

AV MODE يساعدك هذا الوضع على تحديد الصور ومقاطع الصوت وضبطها عند توصيل أجهزة AV. (ص ٥٢)

دخول العودة إلى عرض التلفزيون من أي وضع. لتبديل الجهاز من وضع الانتظار إلى وضع التشغيل.

TV يختار البرنامج.

الأزرار من صفر- ٩ تختار البرنامج. تختار العناصر المرقمة في القائمة.

القائمة يعرض جدول البرنامج.

Q.VIEW (عرض سريع) يعيد الشاشة إلى آخر برنامج تمت مشاهدته.

زيادة/تقليل مستوى الصوت ضبط مستوى الصوت.

MARK (تمييز) تحديد وإلغاء تحديد البرامج في قائمة USB.

FAV (المفضلة) يعرض البرنامج المفضل المختار.

RATIO (النسبة) لتعديل نموذج أبعاد الصورة.

MUTE (كتم الصوت) يقوم بتشغيل الصوت أو إيقافه.

البرامج للأعلى/ للأسفل يختار البرنامج.

PAGE UP/DOWN للأعلى/ للأسفل

الأزرار الملونة تستخدم هذه الأزرار لوظيفة نصوص المعلومات فقط (للطرازات التي تدعم وظيفة **TELETEXT** (نصوص المعلومات) فقط)، أو تستخدم لتحرير البرامج.

BUTTONS ١ تستخدم هذه الأزرار لوظيفة نصوص المعلومات. للحصول على مزيد من التفاصيل، ارجع إلى قسم "نصوص المعلومات" (ص ٩٤).

TELETEXT وظيفة نصوص المعلومات (هذه الميزة ليست متوفرة في جميع الدول).

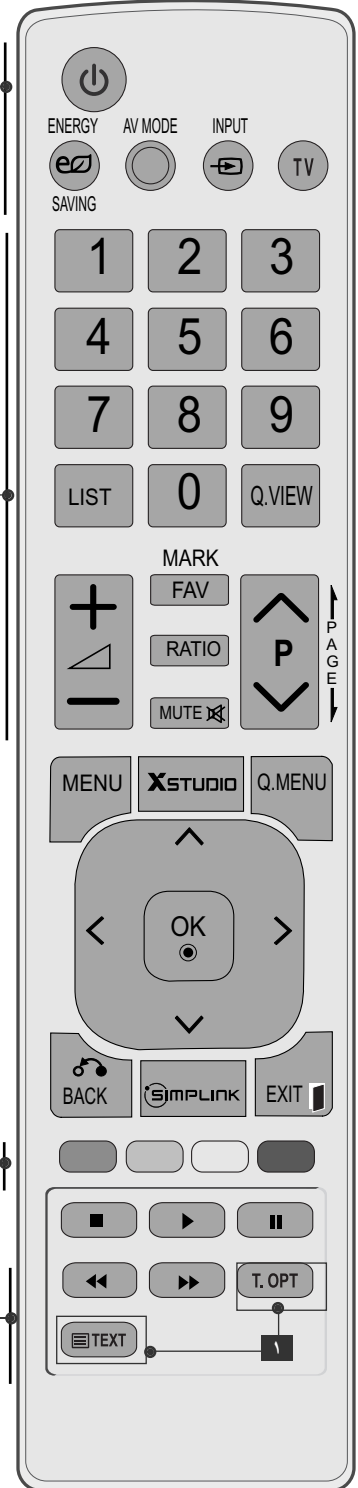

MENU (القائمة) يحدد قائمة معينة.

XSTUDIO للدخول في وضع **XSTUDIO**.

Q.MENU لتحديد المصدر المرغوب للقائمة السريعة. (ص ٣٧)

BACK لغرض إخلاء جميع العروض على الشاشة والرجوع لمشاهدة التلفزيون من أي قائمة.

EXIT يحدد قائمة معينة.

يقوم بعرض قائمة بأجهزة الصوت/الفيديو (AV) المتصلة بالتلفزيون. عند التبديل باستخدام هذا الزر، تظهر قائمة التوصيل البسيط (Simplink) على الشاشة (ص ٤٨)

يسمح هذا الزر للمستخدم بالرجوع خطوة واحدة في أحد التطبيقات التفاعلية أو وظائف تفاعل المستخدم الأخرى.

موافق يقبل الاختيار أو يعرض الوضع الحالي.

أزرار التحكم في Menu (القائمة) SIMPLINK / (التوصيل البسيط) USB MARK في قائمة التحكم في SIMPLINK (التوصيل البسيط) أو USB MARK.

تركيب البطاريات

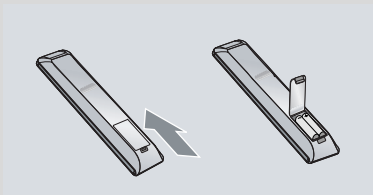

- افتح غطاء تجويف البطارية الموجود في الجانب الخلفي، ثم قم بتركيب البطاريات مع مراعاة وضعها في الاتجاه الصحيح من حيث القطبية (+ مع + و- مع -).
- قم بتركيب بطاريتين من نوع AAA بقدرة ١.٥ فولت. لا تخلط البطاريات القديمة أو المستعملة مع البطاريات الجديدة.
- أغلق الغطاء.
- لإخراج البطاريات، قم بتنفيذ إجراءات التثبيت بشكل معاكس

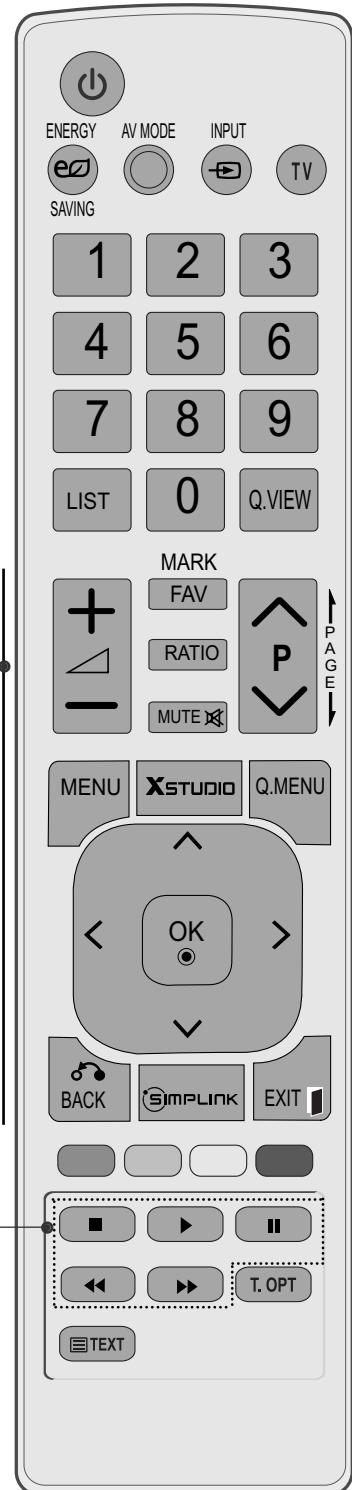

مشاهدة التلفزيون / التحكم في البرامج

تشغيل الشاشة

بعد تشغيل الجهاز يكون بمقدورك استخدام مميزاتة المختلفة.

- 1 ضع أولاً سلك التيار بالطريقة الصحيحة.
في هذه اللحظة يتحول التلفزيون إلى وضع الانتظار.
- 2 لتشغيل التلفزيون من وضع الانتظار، اضغط على الزر INPUT (الدخل) أو $\blacktriangle / \blacktriangledown P$ (أو $P \wedge \vee$) (اختيار البرامج) في الجهاز، أو اضغط على الزر POWER (تشغيل)، (التلفزيون) أو $P, INPUT \vee \wedge$ زر أي رقم من (0-9) في وحدة التحكم عن بعد، فينتقل التلفزيون إلى وضع التشغيل.

دليل التركيب

في حالة عرض أوامر الشاشة على الشاشة بعد تشغيل الجهاز، تستطيع ضبط Language (اللغة) و Mode Setting (إعداد الوضع) و Auto Tuning (الموافقة التلقائية).

ملاحظة:

- أ- إذا قمت بالإغلاق دون إتمام الضبط الأولي، فيمكن أن يتم عرض قائمة الضبط الأولي مرة ثانية.
- ب- يُعد وضع *Store Demo* (عرض المتجر) مخصصاً فقط للعرض في المتاجر وليس لاستخدام العملاء العاديين.
- ج- يُعد الوضع *Home Use* (الاستخدام المنزلي) هو الإعداد المثالي للبيئات المنزلية، كما أنه الإعداد الافتراضي للتلفاز.
- د- يُعد الوضع *Store Demo* (عرض المتجر) هو الإعداد المثالي لبيئات المتاجر. في حالة قيام المستخدم بتعديل بيانات جودة الصورة، يُعيد الوضع *Store Demo* (عرض المتجر) المنتج إلى جودة الصورة المضبوطة في المصنع، وذلك بعد فترة معينة من الوقت.
- هـ. يمكن تغيير الوضع *Home Use* (الاستخدام المنزلي) أو *Store Demo* (عرض المتجر) من خلال إجراء *Mode Setting* (إعداد الوضع) بقائمة *OPTION* (خيارات).

تحديد البرامج

- 1 اضغط على الزر $P \wedge \vee$ أو أزرار الأرقام لتحديد رقم برنامج معين.

ضبط مستوى الصوت

- 1 اضغط على الزر $\blacktriangle / \blacktriangledown$ +/- لضبط مستوى الصوت.

لإيقاف تشغيل الصوت: اضغط على الزر MUTE (كتم الصوت).

يمكن إلغاء هذه الوظيفة بالضغط على الزر MUTE (كتم الصوت) أو الزر $\blacktriangle / \blacktriangledown$ +/- أو AV Mode.

القائمة السريعة

قد تختلف الخيارات التي تظهر على شاشة التلفاز الخاص بك إلى حدٍ ما عما هو موضح في هذا الدليل. تتضمن القائمة السريعة (Q.Menu) العديد من المزايا التي قد يلجأ إليها المستخدمون بشكل متكرر.

- **Aspect Ratio** (نسبة العرض إلى الارتفاع): لتحديد التنسيق المرغوب للصورة. لضبط نسبة التكبير/التصغير، حدد ٩:١٦ و Original و ٤:٣ و ١٤:٩ و Zoom من Ratio Menu Zoom Cinema (قائمة نسبة العرض إلى الارتفاع). بعد الانتهاء من ضبط نسبة التكبير/التصغير، ترجع الشاشة إلى Q.Menu (القائمة السريعة).
- **Clear Voice II**: من خلال تمييز نطاق الصوت البشري عن الأصوات الأخرى فهو يساعد المستخدمين على الاستماع للأصوات البشرية بشكل أفضل.
- **Picture Mode** (وضع الصورة): لتحديد وضع الصورة المرغوبة.
- **Sound Mode** (وضع الصوت): هو عبارة عن ميزة لضبط مجموعة إعدادات الصوت المثالية للصور التي تتم مشاهدتها بشكل تلقائي. ويستخدم هذا الخيار لتحديد وضع الصوت المرغوب.
- **AUDIO**(الصوت): يختار خرج الصوت.
- **Sleep Timer** (موقت النوم): لضبط موقت النوم..
- **Favourite**: لاختيار التشغيل أو إيقاف التشغيل المفضل.
- **Energy Saving** e: لاختيار تشغيل أو إيقاف تشغيل وضع توفير الطاقة. (بالنسبة للطراز *19/22/26/32LD33)
- **USB Device** ٣. (إخراج USB): لاختيار "Eject" (إخراج) لإخراج جهاز USB. (تركيب الحامل الخاص بالطراز *19/22/26/32LD33)

(بالنسبة للطراز *19/22/26/32LD33)

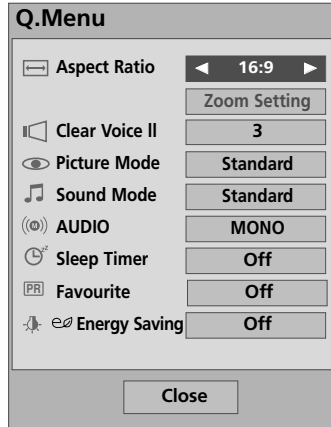

(تركيب الحامل الخاص بالطراز *19/22/26/32LD33)

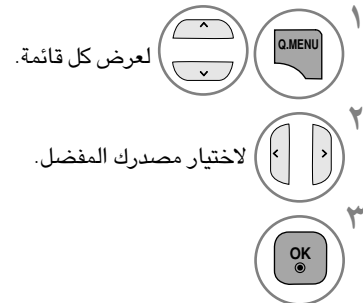
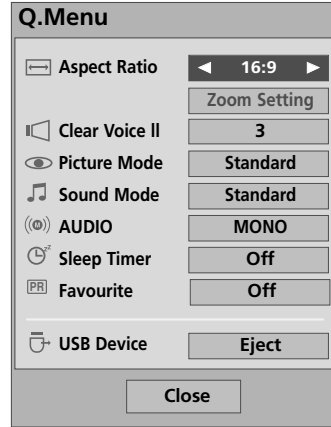

لعرض كل قائمة.

لاختيار مصدرك المفضل.

• اضغط على زر **Q.MENU** (القائمة السريعة) للعودة إلى وضع المشاهدة الطبيعي.

مشاهدة التلفزيون / التحكم في البرامج

اختيار وضبط القوائم التي تظهر على الشاشة

■ يُرجى وضع التلفاز برفق حتى لا يسقط.

قد يختلف ما يظهر على شاشة جهاز التلفزيون الخاص بك قليلاً عما يظهر في هذا الدليل.

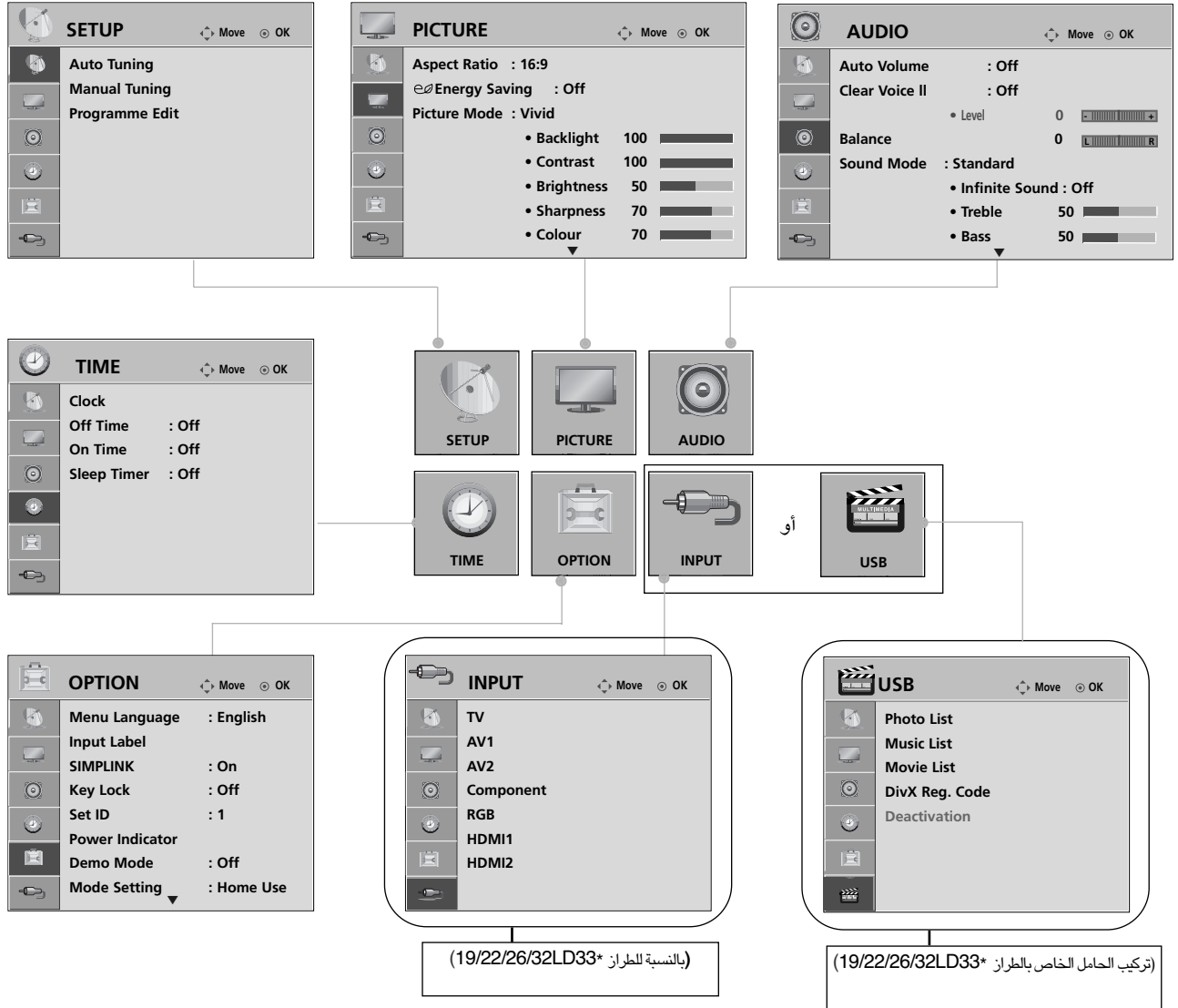

لعرض كل قائمة.

لاختيار أحد عناصر القوائم.

للانتقال إلى القائمة المنبثقة.

- اضغط على زر **EXIT/MENU** للعودة إلى وضع المشاهدة الطبيعي.
- اضغط على زر **BACK** للانتقال إلى شاشة القائمة السابقة.

توليف البرامج تلقائياً

استخدم هذا للعثور تلقائياً على جميع البرامج المتاحة وتخزينها.

عند بدء البرمجة التلقائية، سوف يتم حذف جميع معلومات الخدمة المخزنة سابقاً.

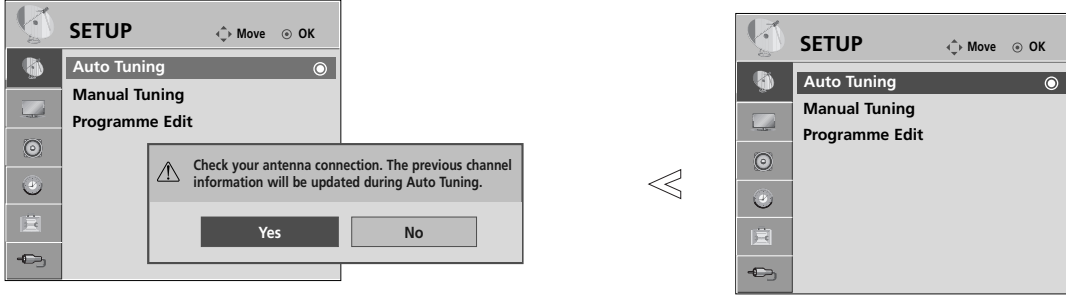

- عند الرغبة في الإبقاء على الموالفة التلقائية، اختر **Yes** (نعم) باستخدام الزر < > . ثم اضغط على الزر **OK** (موافق). وإلا فحدد **No** (لا).

اختر **SETUP** (إعداد).

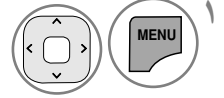

اختر **Auto Tuning** (موالفة تلقائية).

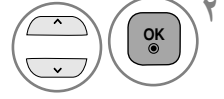

اختر **Yes** (نعم).

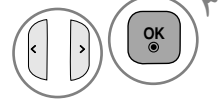

قم بتشغيل **Auto tuning** (موالفة تلقائية).



- اضغط على زر **EXIT/MENU** للعودة إلى وضع المشاهدة الطبيعي.
- اضغط على زر **BACK** للانتقال إلى شاشة القائمة السابقة.

مشاهدة التلفزيون / التحكم في البرامج

توليف البرامج يدوياً

تتيح لك البرمجة اليدوية ضبط المحطات يدوياً وترتيبها بالشكل الذي ترغبه.

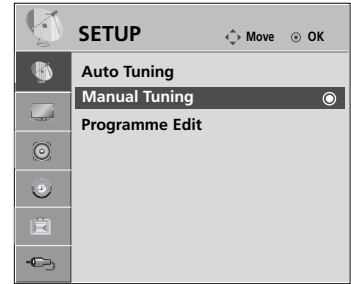
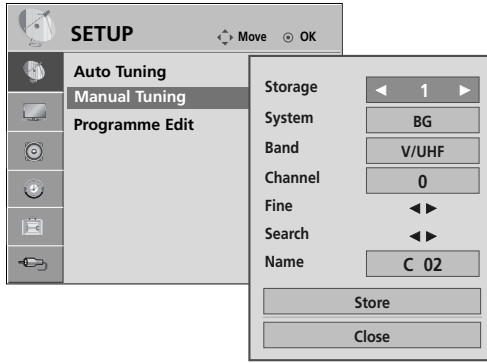

- ٥ اختر **VHF/UHF** أو **Cable** (كابل).
- ٦ اختر رقم القناة المفضلة.
- ٧ ابدأ البحث.
- ٨ اختر **Store** (تخزين).
- ٩

- ١ اختر **SETUP** (إعداد).
- ٢ اختر **Manual Tuning** (مواصفة يدوية).
- ٣ لاختيار رقم البرنامج المفضل.
- ٤ لاختيار نظام التلفزيون.

- اضغط على زر **EXIT/MENU** للعودة إلى وضع المشاهدة الطبيعي.
- اضغط على زر **BACK** للانتقال إلى شاشة القائمة السابقة.

- **SECAM B/G ,PAL B/G : BG** (أوروبا / شرق أوروبا)
- **PAL I/II : I** (المملكة المتحدة / أيرلندا)
- **SECAM D/K ,PAL D/K : DK** (شرق أوروبا)
- **M** : الفلبين
- كرر الخطوات من ٣ إلى ٩ لحفظ محطة أخرى..

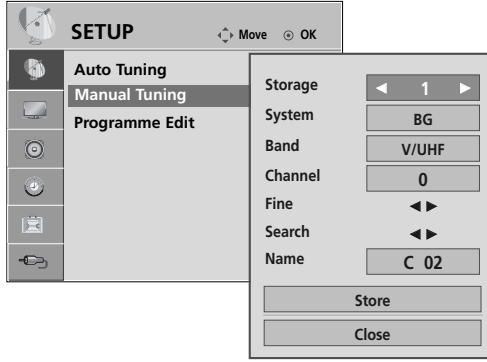

■ تعيين اسم محطة

يمكن تعيين اسم محطة يتألف من خمسة حروف لكل رقم برنامج.

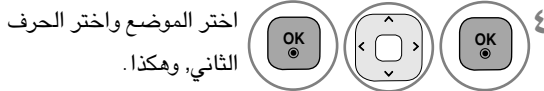

يمكنك استخدام الحروف من **A** إلى **Z** والأرقام من **0** إلى **9** و **+/-** والمسافة.



■ ضبط القنوات

عادة ما يلزم ضبط القنوات في حالة ما إذا كان الاستقبال ضعيفاً.

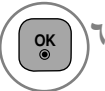
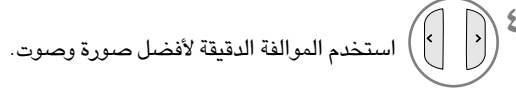

- اضغط على زر **EXIT/MENU** للعودة إلى وضع المشاهدة الطبيعي.
- اضغط على زر **BACK** للانتقال إلى شاشة القائمة السابقة.

مشاهدة التلفزيون / التحكم في البرامج

تحرير البرامج

عندما يتم تخطي رقم برنامج معين، فهذا يعني أنه لن يمكنك تحديد هذا البرنامج بالضغط على الزر \wedge \vee P أثناء وضع المشاهدة العادية. إذا أردت تحديد البرنامج الذي تم تخطيه؛ فأدخل رقم البرنامج مباشرةً بالضغط على أزرار الأرقام، أو حدده من قائمة تحرير البرامج. تتيح لك هذه الوظيفة تجاوز البرامج المخزنة.

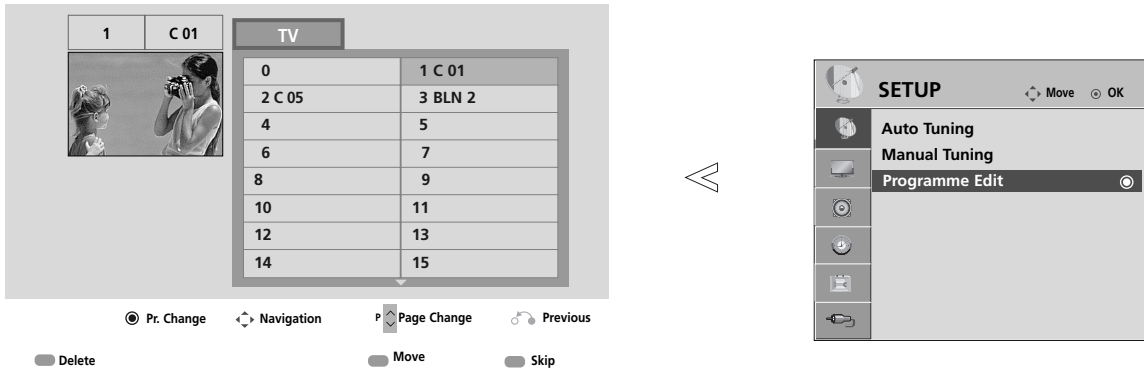

اختر **SETUP** (إعداد). 

اختر **Programme edit** (تحرير البرامج). 

أدخل **Programme Edit** (تحرير البرامج). 

اختر البرنامج المراد تخزينه أو تخطيه. 

- اضغط على زر **EXIT/MENU** للعودة إلى وضع المشاهدة الطبيعي.
- اضغط على زر **BACK** للانتقال إلى شاشة القائمة السابقة.

تتيح لك هذه الوظيفة حذف البرامج المخزّنة أو تجاوزها .
يمكنك أيضاً نقل بعض القنوات واستخدام أرقام برامج أخرى.

■ حذف برنامج معين

• يتم حذف البرنامج المحدد، ويتم نقل كافة البرامج التالية له موضعاً واحداً للأعلى.

١ اختر رقم البرنامج المراد حذفه.

٢ حوّل رقم البرنامج المحذوف إلى RED (اللون الأحمر).

٣ حرر البرنامج المحذوف.

■ نقل برنامج معين

١ اختر رقم البرنامج المراد نقله.

٢ حوّل رقم البرنامج المنقول إلى YELLOW (اللون الأصفر).

٣ حرر البرنامج المنقول.

■ تخطي رقم برنامج معين

١ اختر رقم البرنامج المراد تخطيه.

٢ حوّل رقم البرنامج المتخطى إلى BLUE (اللون الأزرق).

٣ حرر البرنامج المتخطى.

- عندما يتم تجاوز رقم برنامج معين، فهذا يعني إنه لن يمكنك تحديد هذا البرنامج بالضغط على الزر \wedge \ \vee أثناء وضع المشاهدة العادية.
- إذا أردت تحديد برنامج تم تجاوزه، فأدخل رقم البرنامج مباشرةً بالضغط على أزرار الأرقام، أو حدده من قائمة تحرير البرامج أو جدول البرامج.

مشاهدة التلفزيون / التحكم في البرامج

استدعاء جدول البرامج

- يمكنك فحص البرامج المخزنة في الذاكرة عن طريق عرض جدول البرامج.



■ عرض جدول البرامج

- قد تجد أن هناك بعض البرامج تتخذ اللون الأزرق. ويعني ذلك أن تلك البرامج تم تجاوزها عن طريق البرمجة التلقائية أو في وضع تحرير البرامج.
- تشير بعض البرامج المعرفة بأرقام قنوات موضحة في جدول البرامج إلى أنه لم يتم تعيين اسم محطة لتلك البرامج.

اعرض قائمة البرامج.



■ تحديد برنامج في قائمة البرامج

اختر برنامجاً.

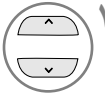

انتقل إلى رقم البرنامج الذي تم اختياره.



■ تصفح جداول البرامج

ارجع إلى العرض العادي للتلفزيون.



اقلب الصفحات.

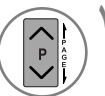

إعداد البرامج المفضلة

■ لاختيار البرنامج المفضل

Favorite programmes (البرامج المفضلة) هي خاصية ملائمة تتيح لك استعراض البرامج التي وقع عليها اختيارك دون أن تضطر إلى انتظار استعراض التلفزيون لجميع البرامج البينية. للموافة على برنامج مفضل، اضغط على زر **FAV** (مفضل) بشكل متكرر.

(بالنسبة للطرز *19/22/26/32LD33)

(تركيب الحامل الخاص بالطرز *19/22/26/32LD33)

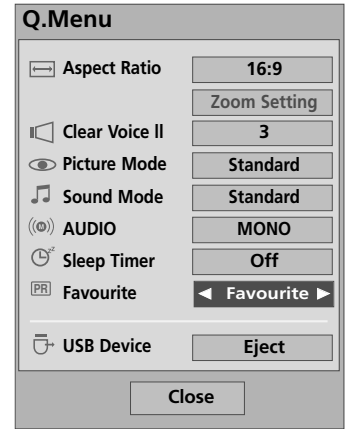
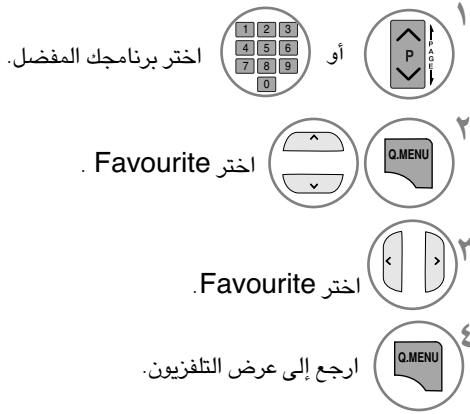

• سيؤدي هذا تلقائياً إلى إدراج البرنامج المحدد في قائمة البرامج المفضلة الخاصة بك.

■ عرض قائمة البرامج المفضلة

اعرض قائمة البرامج المفضلة.



مشاهدة التلفزيون / التحكم في البرامج

قائمة الدخل

يمكن التعرف على HDMI من خلال سن الاكتشاف ومن ثم يتم تمكينه فقط عندما يتوافق الجهد الكهربائي للجهاز الخارجي.

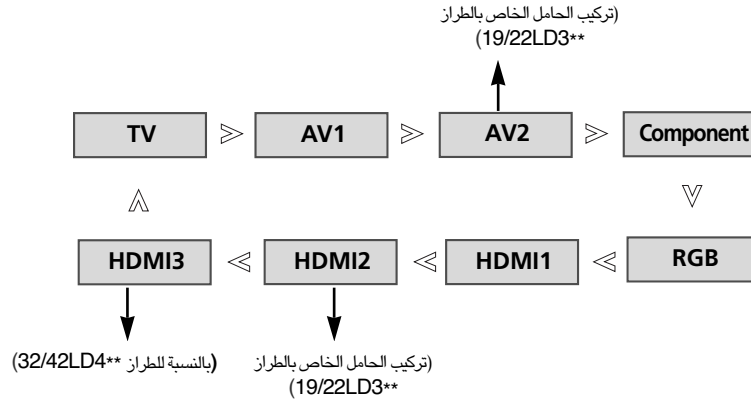
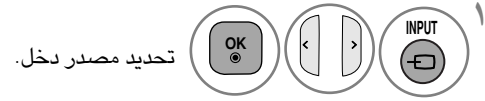

- **TV** (التلفزيون): اخترها عند مشاهدة التلفزيون.
- **AV**: اخترها عند مشاهدة جهاز الفيديو أو جهاز خارجي.
- **Component** (مكون): اختره عند استخدام **DVD** (أقراص الفيديو الرقمية) أو **PC** (الكمبيوتر) أو **Digital set-top box** (صندوق الجهاز العلوي الرقمي) وفقاً للموصل.
- **RGB**: اختره عند استخدام الكمبيوتر وفقاً للموصل.
- **HDMI**: اختره عند استخدام **DVD** (أقراص الفيديو الرقمية) أو **PC** (الكمبيوتر) أو **Digital set-top box** (صندوق الجهاز العلوي الرقمي) وفقاً للموصل.

علامة الدخل

لاختيار علامة لكل مصدر دخل.

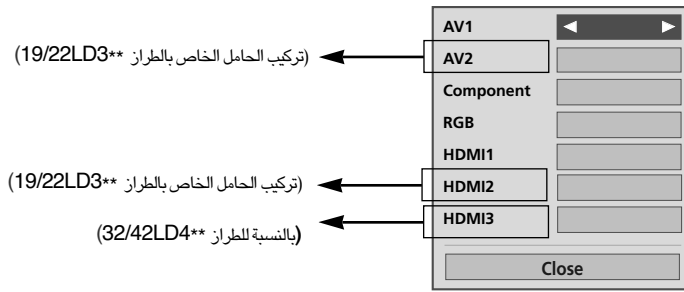
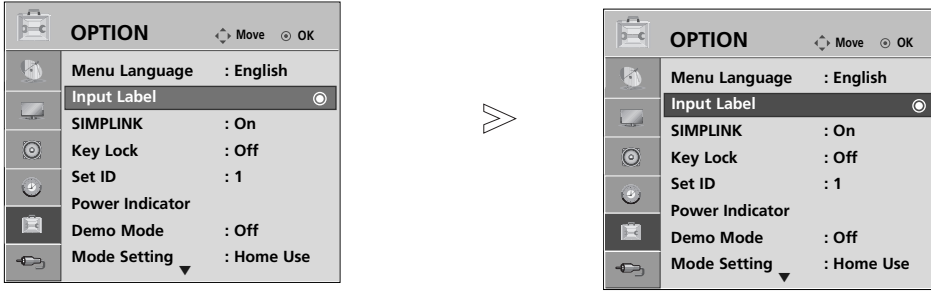

١ اختر **OPTION** (خيار).

٢ اختر **Input Label** (علامة الدخل).

٣ اختر المصدر.

٤ اختر العلامة.

- اضغط على زر **EXIT/MENU** للعودة إلى وضع المشاهدة الطبيعي.
- اضغط على زر **BACK** للانتقال إلى شاشة القائمة السابقة.

مشاهدة التلفزيون / التحكم في البرامج



تعمل هذه الوظيفة فقط مع الأجهزة التي تحمل شعار SIMPLINK. يُرجى التأكد من وجود شعار SIMPLINK.

قد لا يعمل المنتج على نحو سليم عند استخدامه مع المنتجات الأخرى المزودة بوظيفة HDMI-CEC.

تتيح هذه الوظيفة إمكانية تشغيل أجهزة (الصوت/الفيديو) AV الأخرى المتصلة بالشاشة عبر كابل HDMI والتحكم فيها دون الحاجة إلى إعدادات وكابلات إضافية.

في حالة عدم الرغبة في وجود قائمة التوصيل البسيط (SIMPLINK)، حدد الخيار إيقاف (Off).

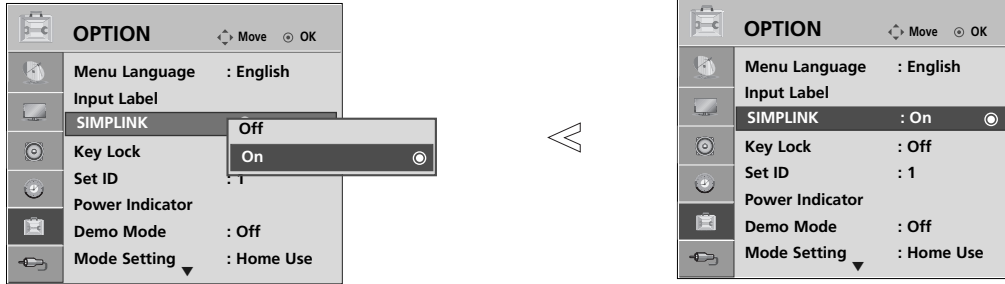

اختر OPTION (خيار).

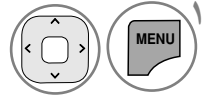

اختر SIMPLINK (توصيل بسيط).

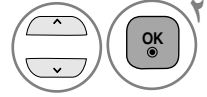

حدد On (إيقاف) أو Off (تشغيل).

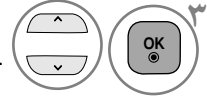

- اضغط على زر EXIT/MENU للعودة إلى وضع المشاهدة الطبيعي.
- اضغط على زر BACK للانتقال إلى شاشة القائمة السابقة.

ملاحظة !

- ▶ يتم عرض هذا الخيار بلون ساطع) قم بتوصيل طرف HDMI/DVI IN أو HDMI IN الخاص بالتلفزيون بالطرف الخلفي (طرف HDMI) الخاص بالجهاز المزود بوظيفة التوصيل البسيط (SIMPLINK) باستخدام كابل
- ▶ عند تبديل مصدر الإدخال باستخدام زر الإدخال (INPUT) بجهاز التحكم عن بُعد، يمكن إيقاف تشغيل الجهاز الذي يتم التحكم فيه من خلال وظيفة (التوصيل البسيط) SIMPLINK.
- ▶ عند توصيل الوحدة بمسرح SIMPLINK المنزلي، قم بضبطها على Variable Out (مخرجات متنوعة) وقم بإيقاف تشغيل مكبر صوت التلفزيون لتشغيل مكبر صوت المسرح المنزلي. وفي هذه الحالة، يتم ضبط الحد الأقصى لمستوى صوت مكبر صوت المسرح المنزلي على مستوى صوت التلفزيون. (بالنسبة للطراز 32LD4**)

وظائف التوصيل البسيط (Simplink)

تشغيل القرص
تتحكم هذه الوظيفة في أجهزة الصوت/الفيديو (AV) المتصلة من خلال الضغط على أزرار < \ > \ \ > \ \ > زر موافق (OK) وأزرار التشغيل والإيقاف والإيقاف المؤقت والترجيع السريع والتقديم السريع وتخطي الفصول.

التشغيل المباشر
بعد توصيل أجهزة الصوت/الفيديو (AV) بالتلفزيون، يمكن للمستخدم التحكم في هذه الأجهزة مباشرة وتشغيل الوسائط دون الحاجة إلى إعدادات إضافية.

تحديد جهاز الصوت/الفيديو (AV)
تتيح هذه الوظيفة إمكانية تحديد أحد أجهزة (الصوت/الفيديو) AV المتصلة بالتلفزيون وتشغيلها.

إيقاف تشغيل كافة الأجهزة
عند إيقاف تشغيل التلفزيون، يتم إيقاف تشغيل كافة الأجهزة المتصلة به.

تحويل إخراج الصوت
تقدم هذه الوظيفة طريقة سهلة لتحويل إخراج الصوت.

-تشغيل التزامن: عند بدء تشغيل الجهاز المزود بوظيفة (التوصيل البسيط) المتصل بجهاز HDMI، سوف يتغير وضع التلفزيون تلقائياً إلى وضع التشغيل.

* لا يوفر الجهاز - الذي يتم توصيله بالتلفزيون عبر كابل HDMI ولكن لا يدعم خيار التوصيل البسيط - Simplink هذه الوظيفة..

ملاحظة: ملاحظة: لتشغيل SIMPLINK (التوصيل البسيط)، ينبغي استخدام كابل HDMI أحدث من الإصدار ١.٣ المزود بوظيفة (CEC: *CEC. التحكم في إلكترونيات المستهلك).

قائمة التوصيل البسيط (SimpLink)

اضغط على الزر < \ > \ \ > \ \ > ثم الزر موافق (OK) لتحديد مصدر التوصيل البسيط (SIMPLINK) المطلوب.

- ١ مشاهدة التلفزيون (TV): للتبديل إلى برنامج التلفزيون السابق، بصرف النظر عن الوضع الحالي.
- ٢ تشغيل القرص (DISC): لتحديد الأقراص وتشغيلها. عند توافر العديد من الأقراص، يتم عرض أسماء الأقراص على نحو ملائم أسفل الشاشة.
- ٣ تشغيل جهاز فيديو (VCR): لتشغيل جهاز الفيديو المتصل والتحكم فيه.
- ٤ تشغيل تسجيلات محرك القرص الصلب (HDD): لتشغيل التسجيلات المخزنة على محرك القرص الصلب والتحكم فيها.
- ٥ إخراج الصوت (Audio Out) إلى العرض المنزلي (theater Home) / إخراج الصوت (Audio Out) إلى التلفزيون (TV): لتحديد العرض المنزلي (Home theater) أو مكبر صوت التلفزيون كخيار لإخراج الصوت (Audio Out).



الجهاز المحدد

تم عرض هذا الخيار باللون الرمادي في حالة عدم التوصيل بأي جهاز

عند توصيل أي جهاز،

مشاهدة التلفزيون / التحكم في البرامج

تأمين المفاتيح (Key Lock)

يمكن ضبط التلفزيون بحيث يجب استخدام وحدة التحكم عن بُعد للتحكم فيه. يمكن استخدام هذه الميزة لمنع المشاهدة غير المصرح بها. تمت برمجة هذا الجهاز بحيث يتذكر آخر خيار تم ضبطه عليه حتى إذا تم إيقاف تشغيله.

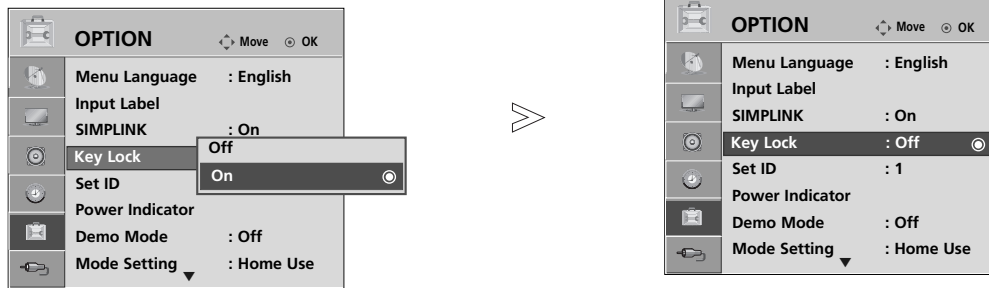

- عند ضبط وظيفة تأمين المفاتيح (Key Lock) على تشغيل (On)، في حالة إيقاف تشغيل جهاز التلفزيون، اضغط على الزر زر الإدخال (INPUT) أو زر P ▲ أو P ▼ (أو P ▲ أو P ▼) الموجود على الجهاز أو أزرار التشغيل (POWER) أو الإدخال (INPUT) أو P ▲ أو P ▼ أو أزرار الأرقام الموجودة على جهاز التحكم عن بُعد.
- عند ضبط وظيفة تأمين المفاتيح (Key Lock) على تشغيل (On)، تظهر عبارة تشغيل تأمين المفاتيح (Key Lock On) على الشاشة في حالة الضغط على أي زر بلوحة التحكم الأمامية أثناء مشاهدة التلفزيون..

اختر OPTION (خيار).

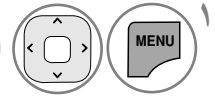

اختر Key Lock (تأمين المفاتيح).

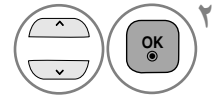

حدد On (إيقاف) أو Off (تشغيل).

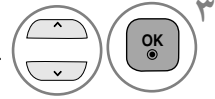

حفظ.



- اضغط على زر EXIT/MENU للعودة إلى وضع المشاهدة الطبيعي.
- اضغط على زر BACK للانتقال إلى شاشة القائمة السابقة.

الإختيار الأولي

للاستخدام لإعادة ضبط جميع خيارات القائمة بشكل سريع على القيم الأصلية مسبقة الإعداد في المصنع.
تحذف هذه الوظيفة جميع برامج التلفزيون.
بعد استكمال استعادة ضبط المصنع, يجب عليك إعادة تشغيل إعداد التثبيت.



اختر **OPTION** (خيار). 

اختر **Factory Reset** (إعداد أولي). 

اختر **Yes** (نعم). 

ابدأ **Factory Reset** (إعداد أولي). 

- اضغط على زر **EXIT/MENU** للعودة إلى وضع المشاهدة الطبيعي.
- اضغط على زر **BACK** للانتقال إلى شاشة القائمة السابقة.

مشاهدة التلفزيون / التحكم في البرامج

وضع الصات/الفيصيا

يمكنك تحديد أفضل الصور والأصوات عند توصيل أجهزة AV (صوت/فيديو) بإشارة دخل خارجية.

Off (إيقاف تشغيل): لتعطيل وضع AV.

Cinema (سينما): للحصول على أفضل صورة وصوت لمشاهدة الأفلام.

Sport (رياضة): للحصول على أفضل صورة وصوت لمشاهدة الأحداث الرياضية.

Game (الألعاب): للحصول على أفضل صورة وصوت لتشغيل الألعاب.

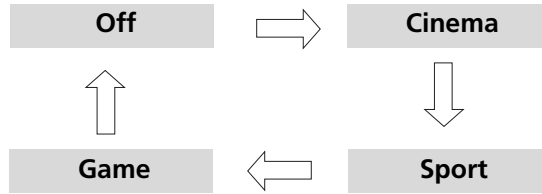

اضغط بشكل متكرر على زر AV MODE (وضع الصوت/الفيديو) لتحديد مصدر الإشارة المرغوبة.

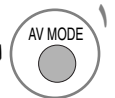

• في حالة تحديد Cinema (السينما) في وضع الصوت/الفيديو، يتم تحديد وضع السينما مع Picture Mode (وضع الصورة) و Sound Mode (وضع الصوت) في قائمة Picture (الصورة) وقائمة Audio (الصوت) على التوالي.

• في حالة اختيار "Off" (إيقاف) في وضع الصوت/الفيديو، يتم تحديد إعدادات الصورة التي قمت بضبطها بشكل أولي.

• اضغط على زر BACK (رجوع) للانتقال إلى شاشة القائمة السابقة.

لاستخدام جهاز USB (تركيب الحامل الخاص بالطراز

عند توصيل جهاز USB

◀ من غير الممكن استخدام وظيفة USB في طرازات *19/22/26/32LD33

عندما تقوم بتوصيل جهاز تخزين USB، سيتم عرض هذه القائمة المنبثقة تلقائياً. لا يتم عرض "القائمة المنبثقة" أثناء وجود شاشة OSD (الخيارات الموجودة على الشاشة) التي تحتوي على Menu (القائمة) في حالة نشطة أو أثناء اتصال سماعة رأس البلوتوث. في جهاز USB، لا يمكنك إضافة مجلد جديد أو حذف المجلد الموجود. ■ يرجى وضع التلفاز برفق حتى لا يسقط.

• يدعم هذا التلفزيون JPEG و MP3 و SD Divx.

1 قم بتوصيل جهاز USB بمقبس USB IN الموجود في التلفاز.

عند إزالة جهاز USB

اختر قائمة USB device قبل إزالة جهاز USB

اختر **Eject** (إخراج).

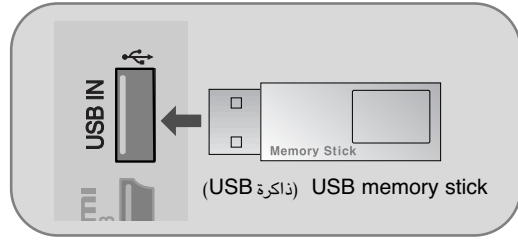
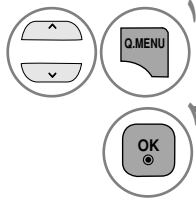

اختر PHOTO LIST (قائمة الصور) أو MUSIC LIST (قائمة الموسيقى) أو MOVIE LIST (قائمة الأفلام).

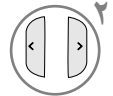

لاستخدام جهاز USB

احتياطات السلامة عند استخدام جهاز USB

- يمكن التعرف على جهاز تخزين USB فقط. لا يدعم هذا التلفاز الكاميرات الرقمية والهواتف المحمولة.
- إذا كان جهاز تخزين USB قد تم توصيله من خلال محور USB، فلا يمكن التعرف عليه.
- قد لا يتم التعرف على جهاز تخزين USB الذي يستخدم برنامج تعريف تلقائي.
- قد لا يتم التعرف على جهاز تخزين USB الذي يستخدم برنامج التشغيل الخاص.
- في حالة استخدام وحدة قراءة بطاقات، يمكن التعرف على بطاقة ذاكرة واحدة في المرة الواحدة.
- ربما تعتمد سرعة التعرف الخاصة بجهاز تخزين USB على نوع الجهاز.
- يرجى عدم إيقاف تشغيل التلفاز أو فصل جهاز USB أثناء تشغيل جهاز تخزين USB. في حالة فصل مثل هذا الجهاز أو عزله فجأة، قد يؤدي ذلك إلى تلف الملفات المخزنة أو جهاز تخزين USB.
- يرجى عدم توصيل جهاز تخزين USB يكون قد تم تغيير بنيته بشكل اصطناعي على الكمبيوتر. قد يتسبب الجهاز في حدوث عطل بالمنتج أو فشل في تشغيله. لا تنس مطلقاً استخدام جهاز تخزين USB يحتوي على ملفات موسيقى أو ملفات صورة عادية فقط.
- يرجى توصيل الطاقة إلى جهاز تخزين USB الذي يتطلب مصدر طاقة خارجي. إذا لم يتم ذلك، فقد لا يتم التعرف على الجهاز.
- يرجى توصيل جهاز تخزين USB بكابل توفره جهة تصنيع الجهاز. إذا تم توصيله بكابل لا توفره جهة تصنيع جهاز USB أو كابل طويل للغاية، فقد لا يتم التعرف على الجهاز.
- يرجى استخدام جهاز تخزين USB تم تنسيقه فقط كنظام ملفات FAT16، FAT32، NTFS مدعوماً بنظام تشغيل Windows. في حالة تنسيق جهاز التخزين كبرنامج مساعد مختلف غير مدعوم بنظام التشغيل Windows، قد لا يتم التعرف عليه.
- قد لا يتم دعم بعض أنواع أجهزة تخزين USB أو تشغيلها بسهولة.
- لا يمكن حذف المعلومات الموجودة في جهاز تخزين USB في ملفات نظام NTFS.
- إذا كان اسم ملف أو مجلد طويل للغاية، فلن يتم عرضه أو التعرف عليه.
- تتوقف طريقة محاذاة الملفات على ترتيب التخزين في جهاز تخزين USB.
- يرجى عمل نسخة احتياطية للملفات المهمة حيث قد تتعرض بيانات جهاز USB للتلف. تقع مسؤولية إدارة البيانات على المستهلك، وبالتالي لا تقوم جهات التصنيع بحماية المنتج الذي يحمل أي بيانات تالفة.
- يمكن التعرف على ٩٩٩ ملفاً و ٢٠٠ مجلداً بحد أقصى.
- يمكن التعرف على ما يزيد عن ١٢٨ حرفاً إنجليزيًا في شكل اسم الملف.
- لا يمكن محاذاة البيانات الموجودة في جهاز تخزين USB.
- السعة الموصى بها هي ١ تيرا بايت أو أقل للأقراص الصلبة الخارجية من نوع USB، بينما تكون ٣٢ جيجا بايت أو أقل لأجهزة الذاكرة من نوع USB.
- يحتاج TV للمزيد من الوقت للتأكد من أن حجم التخزين كبير. إذا كانت ذاكرة USB متصلة/ في وضع الانتظار، فقد يستغرق التشغيل وقتاً أكثر من الوقت الذي تستغرقه من دون الذاكرة.
- وأي جهاز تكون سعته أكبر من هذه السعة الموصى بها قد لا يعمل بشكل صحيح.
- وإذا لم يعمل القرص الصلب الخارجي من نوع USB والمزود بوظيفة "توفير الطاقة"، فأوقف تشغيل القرص الصلب ثم أعد تشغيله مرة أخرى كي يعمل بشكل صحيح.
- عند استخدام USB HDD عبر كابل امتداد USB قم بتوصيل مصدر تيار كهربائي مدعوم.

PHOTO LIST (قائمة الصور)

قد تختلف شاشة العرض عن تلفزيونك. تعتبر الصور مثلاً للمساعدة على تشغيل التلفاز.

ملف دعم صور بامتداد (***.JPEG**)

الخط الأساسي: 15360 x 8640 Max

64 x 64 : Min

- المواصفات التقديمية.
- يمكنك تشغيل ملفات JPEG فقط.
- يتم دعم المسح الضوئي للخط الأساسي ضمن ملفات JPEG (SOF0 و SOF1 فقط).
- يتم عرض الملفات غير المدعومة في شكل bitmap.

عناصر الشاشة

اختر **Photo List** (قائمة الصور).

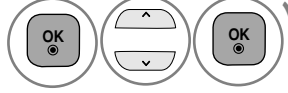

اختر **USB**.

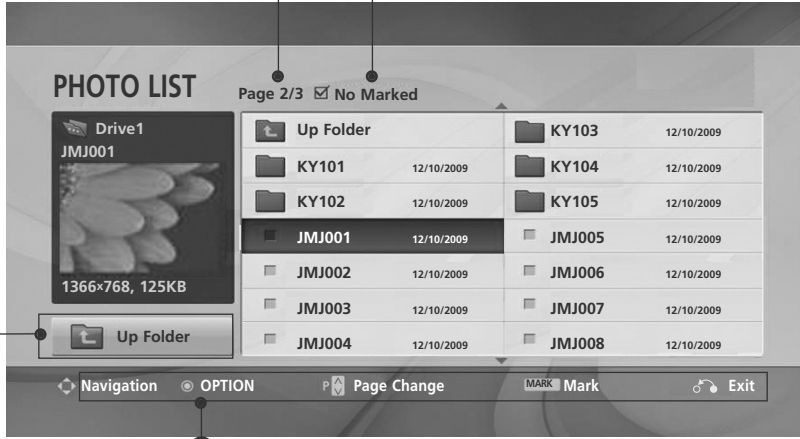
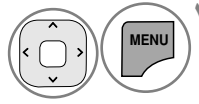

1 للانتقال إلى الملف ذي المستوى الأعلى

2 إلى page الحالية/إجمالي الصفحات

3 الوقت الإجمالي للصور المميزة

4 الأزرار المناسبة بجهاز التحكم عن بعد

لاستخدام جهاز USB

تحديد الصور والقائمة المنبثقة

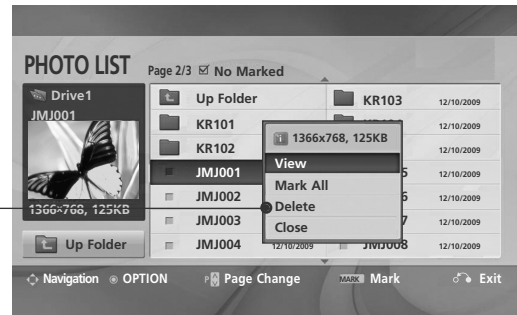
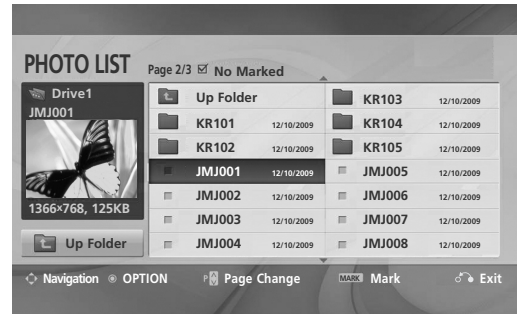

- ◀ View (عرض): لعرض العنصر المحدد.
- ◀ Mark All (تمييز الكل): لتمييز كافة الصور على الشاشة.
- ◀ Unmark All (إلغاء تمييز الكل): لإلغاء تحديد كافة الصور المميزة.
- ◀ Delete (حذف): لحذف عنصر الصورة المحددة.
- ◀ Close (غلق): لإغلاق القائمة المنبثقة.

- استخدم الزر \wedge \vee P للتنقل في page الصور.
- استخدم الزر MARK (تمييز) لتمييز أو إلغاء تمييز صورة. عند تمييز صورة واحدة أو أكثر، يمكنك عرض صور فردية أو عرض شرائح للصور التي تم تمييزها. إذا لم يتم تمييز أي صورة، يمكنك عرض كافة الصور بشكل فردي أو كافة الصور الموجودة في مجلد كعرض شرائح.

حدد المجلد أو محرك الأقراص المستهدف.

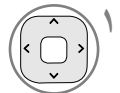

اختر الصور المطلوبة.

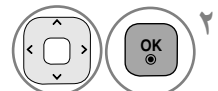

اعرض القائمة المنبثقة.



حدد القائمة المنبثقة المفضلة.

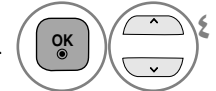

إعداد القائمة في الشاشة بأكملها

يمكنك تغيير الإعدادات لعرض الصور المخزنة في جهاز USB، على الشاشة بأكملها. تتوفر عمليات تفصيلية على شاشة عرض الصورة بحجمها الكامل.

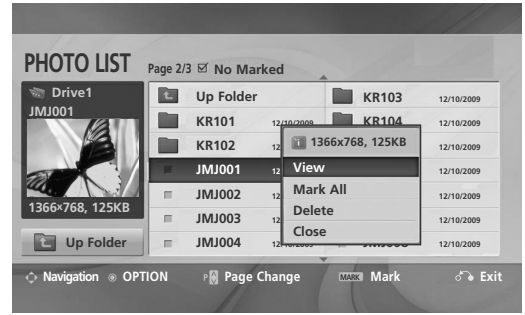

قد تؤدي نسبة الارتفاع إلى العرض الخاصة بالصورة إلى تغيير مقاس الصورة المعروضة على الشاشة بحجمها الكامل. اضغط على الزر **BACK** (رجوع) للانتقال إلى شاشة القائمة السابقة.

١.  سيطرة على اتجاه العرض على الشاشة بأكملها.
٢.  اختر الصور المطلوبة.
٣.  اعرض القائمة المنبثقة.
٤.  اختر **View** (عرض).
٥.  يتم عرض الصورة المحددة بحجمها الكامل.

لاستخدام جهاز USB

اختر **Slideshow** (عرض الشرائح) أو **BGM** (موسيقى الخلفية) أو **Rotate** (تدوير) أو **Delete** (حذف) أو **Option** (خيار) أو **Close** (غلق).

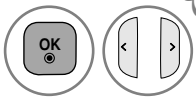

- استخدم الزر < > لتحديد الصورة السابقة أو التالية.
- استخدم الزر < > لتحديد القائمة الموجودة على الشاشة بحجمها الكامل والتحكم فيها.

◀ **Slideshow** (عرض الشرائح): في حالة عدم تحديد أي صورة، يتم عرض كافة الصور الموجودة في المجلد الحالي من خلال عرض شرائح. عند التحديد، يتم عرض الصور المحددة من خلال عرض شرائح.

■ اضبط الفاصل الزمني لعرض الشرائح في **Option** (خيار).

◀ **BGM** (موسيقى الخلفية): استمع إلى الموسيقى أثناء عرض الصور بحجمها الكامل.

■ حدد جهاز الموسيقى الخلفية والألبوم في **Option** (خيار).

◀ **Rotate** (تدوير) (تدوير) : لتدوير الصور الفوتوغرافية.

■ لتدوير الصور بزاوية ٣٦٠ و ٢٧٠ و ١٨٠ و ٩٠ درجة في اتجاه عقارب الساعة.

◀ **Delete** (حذف): لحذف الصور.

◀ **Option** (خيار): لضبط قيم مجلد **Slide Speed** (سرعة الشرائح) و **Folder** (مجلد الموسيقى).

■ استخدم الزر < > ^ v و اضغط الزر **OK** (موافق) لضبط القيم. ثم اذهب إلى **OK** و اضغط على **OK** (موافق) لحفظ الإعدادات.

■ لا يمكنك تغيير **Music Folder** (مجلد الموسيقى) أثناء تشغيل **BGM** (الموسيقى الخلفية).

◀ **Hide** (إخفاء): لإخفاء القائمة الموجودة على الشاشة كاملة الحجم.

■ للاطلاع على القائمة مرة أخرى على الشاشة بحجمها الكامل، اضغط على الزر **OK** (موافق) للعرض.

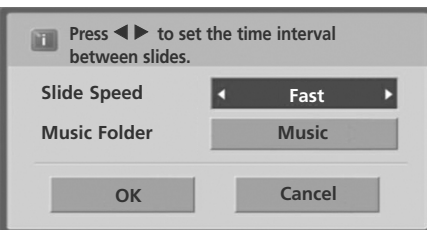

MUSIC LIST (قائمة الموسيقى)

قد تحتوي ملفات الموسيقى (MP3*) التي يتم شراؤها على قيود تتعلق بحقوق النشر. قد لا يتم دعم تشغيل هذه الملفات من خلال هذا الطراز. يمكن تشغيل ملفات الموسيقى الموجودة على جهاز USB من خلال هذه الوحدة. قد تختلف شاشة العرض عن تلفزيونك. تعتبر الصور مثلاً للمساعدة على تشغيل التلفاز.

ملف دعم موسيقى بامتداد (MP3*).

معدل البت 32 k - 320 kbps

معدل التقييم MPEG1 الطبقة 3 : 48 kHz - 32 k

عناصر الشاشة

اختار Music List (قائمة الموسيقى).

اختار USB.

1 للانتقال إلى الملف ذي المستوى الأعلى

2 page الحالية/إجمالي الصفحات

3 إجمالي عدد أسماء ملفات الموسيقى المميزة

4 الأزرار المناسبة بجهاز التحكم عن بعد

لاستخدام جهاز USB

تحديد الموسيقى والقائمة المنبثقة

كما هو موضح، يتم إدراج ما يصل إلى ٦ أسماء ملفات موسيقى بكل صفحة.

◀ **Play** (تشغيل) (أثناء التوقف): لتشغيل أسماء ملفات الموسيقى المحددة.

بمجرد انتهاء تشغيل ملف موسيقى، سيتم تشغيل الملف التالي الذي تم تحديده. في حالة عدم وجود أسماء ملفات موسيقى محددة للتشغيل، سيتم تشغيل الملف التالي الموجود في المجلد الحالي.

◀ **Play Marked** (تشغيل المميز): لتشغيل أسماء ملفات الموسيقى المحددة. بمجرد انتهاء تشغيل ملف موسيقى، سيتم تشغيل الملف التالي الذي تم تحديده بشكل تلقائي.

◀ **Stop Play** (إيقاف التشغيل) (أثناء إعادة التشغيل): لإيقاف أسماء ملفات الموسيقى قيد التشغيل.

◀ **Play with Photo** (التشغيل مع الصور): لبدء تشغيل أسماء ملفات الموسيقى المحددة ثم الانتقال إلى **Photo List** (قائمة الصور).

◀ **Mark All** (تمييز الكل): لتمييز كافة أسماء ملفات الموسيقى الموجودة داخل المجلد.

◀ **Unmark All** (إلغاء تمييز الكل): لإلغاء تحديد كافة أسماء ملفات الموسيقى المميزة.

◀ **Delete** (حذف): لحذف أسماء ملفات الموسيقى المحددة.

◀ **Close** (غلق): لإغلاق القائمة المنبثقة.

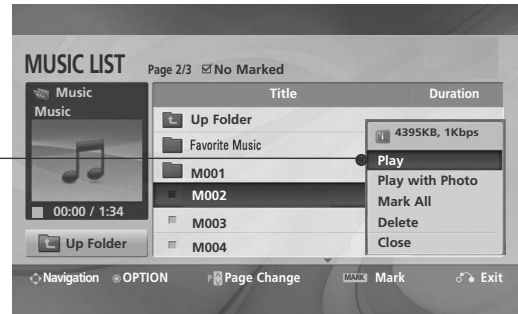

- استخدم الزر **P** للتحقق من صفحة الموسيقى.
- استخدم الزر **MARK** (تحديد) لتحديد أو إلغاء تحديد الموسيقى. عند تحديد ملف موسيقى واحد أو أكثر، يتم تشغيل الملفات الموسيقية المحددة بالتتابع. على سبيل المثال، إذا كنت ترغب في الاستماع إلى ملف موسيقى واحد بشكل متكرر، فكل ما عليك هو تحديد هذا الملف وتشغيله. وإذا لم يتم تحديد ملف موسيقى، يتم تشغيل كافة الملفات الموسيقية الموجودة في المجلد بالتتابع.

١ حدد المجلد أو محرك الأقراص المستهدف.

٢ حدد اسم ملف الموسيقى المفضل

٣ اعرض القائمة المنبثقة.

٤ حدد القائمة المنبثقة المفضلة.



■ إذا لم تقم بالضغط على أي زر لفترة وجيزة من الوقت أثناء التشغيل، فإن مربع معلومات التشغيل (كما هو موضح أدناه) سيظهر كشاشة توقف.

■ ما هي "شاشة التوقف"؟

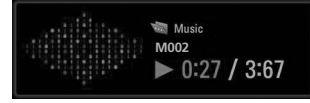
تعمل شاشة التوقف على منع تلف وحدات البكسل بالشاشة نتيجة بقاء صورة ثابتة على الشاشة لفترة طويلة من الوقت.



ملاحظة !

- ◀ عند تشغيل الموسيقى، يتم عرض الرمز  خلف اسم ملف الموسيقى.
- ◀ لا يتم تشغيل ملف موسيقى تالف أو فاسد ولكن يتم عرض 00:00 في وقت التشغيل.
- ◀ لا يتم تشغيل ملفات الموسيقى التي يتم تنزيلها من خدمة مدفوعة والتي تكون محمية بموجب حقوق النشر، ولكن يتم عرض معلومات غير صحيحة خلال وقت التشغيل.
- ◀ لا يمكن لهذا التلفزيون تشغيل ملفات موسيقى يقل حجمها عن ٣٢ كيلوبايت.
- ◀ إذا قمت بالضغط على الزر OK (موافق) والزر , فستتوقف شاشة التوقف.
- ◀ كما تكون أزرار التشغيل (▶) (التوقف المؤقت (II)) والأزرار  و  و  الموجودة بجهاز التحكم عن بعد متاحة في هذا الوضع.
- ◀ يمكنك استخدام الزر  لتحديد ملف الموسيقى التالي والزر  لتحديد ملف الموسيقى السابق.

لاستخدام جهاز USB

MOVIE LIST (قائمة الأفلام)

يتم تنشيط قائمة الأفلام بمجرد اكتشاف جهاز USB. وتستخدم عند تشغيل ملفات الأفلام على التلفاز. تستخدم هذه القائمة لعرض الأفلام الموجودة في مجلد USB كما تدعم العرض. تتيح هذه القائمة إمكانية إعادة تشغيل كافة الأفلام الموجودة في المجلد والملفات التي يرغب المستخدم في إعادة تشغيلها. عمليات التحرير مثل الحذف والإضافة غير مسموح بها. وهي عبارة عن قائمة بالأفلام تقوم بعرض معلومات المجلد وملف DivX

- ملفات دعم الأفلام (*.avi/*DivX)**
تنسيق الفيديو: MPEG1, MPEG2, MPEG4 (MPEG4-V2,V3), (لا يدعم DivX 5.xx, DivX 4.xx, DivX 3.xx)
(XviD, DivX VOD(DRM), (Playback)6.xx) (تشغيل)
تنسيق الصوت: Mpeg, Mp3, PCM, Dolby D
معدل التردد النموذجي: 32 k - 48 kHz
معدل وحدات البت: 32 k - 320 kbps
تنسيق الترجمة: (DVD subtitle System) (*.ass/ *.ssa/ *.txt) / (MicroDVD, subViewer 2.0) (*.srt/ *.smi/ *.sub)
- قد لا يتم تشغيل DivX استناداً إلى أنواعها أو طرق التسجيل.
 - في حالة عدم تزامن بنية الصورة والصوت الخاصة بالملف المسجل، سيتم إخراج الصورة أو الصوت فقط.
 - الحد الأقصى لمعدل نقل بيانات ملفات DivX القابلة للتشغيل هو 6 ميجا.
 - يمكن الوصول إلى الحد الأقصى لـ FPS (إطار لكل ثانية) بمستوى SD فقط. يكون معدل FPS (إطار لكل ثانية) هو ٢٥ إطاراً لكل ثانية (٧٢٠*٥٧٦) أو ٣٠ إطاراً لكل ثانية (٧٢٠*٤٨٠) استناداً إلى دقة الصورة.
 - قد لا يتم عرض بعض ملفات الترجمة المصاحبة التي لم يتم ترتيبها بشكل متسلسل.
 - قد لا يتم تشغيل الملفات بمعدل ٢٥ إطاراً لكل ثانية أو ٣٠ إطاراً لكل ثانية أو أعلى على نحو سليم.
 - في حالة تسجيل الملف مع تقنية GMC، فإن الوحدة تدعم نقطة واحدة فقط من المستوى المسجل.
 - (يعد GMC اختصاراً لـ (تعويض الحركة العام) وهو عبارة عن تقنية تستخدم لتعويض ملفات الفيديو بتنسيق MPEG).
 - يجب تطابق اسم ملف الفيديو واسم ملف الترجمة المصاحبة حتى يتم عرضها.
 - يجب أن يكون ملف فيلم DivX وملف الترجمة الخاص به في نفس المجلد.
 - استخدم مفاتيح left/right (يسار/يمين) (< / >) لنقل إطار معين إلى الأمام والخلف أثناء تشغيل الفيلم.
 - قد لا تعمل مفاتيح left/right (يسار/يمين) (< / >) بشكل صحيح مع بعض الملفات أثناء تشغيل الفيلم.
 - قد لا يتم تشغيل ملف فيديو عبر وصلة USB لا تدعم السرعة العالية بشكل سليم.
 - وتعتبر أجهزة التخزين من نوع USB الأقل من إصدار USB 2.0 مدعومة هي الأخرى. إلا أنها قد لا تعمل بشكل سليم في قائمة الملفات.

الدقة	برنامج فك التشفير الصوتي	وحدة فك ترميز الفيديو	الملف
			اسم الامتداد
720x576@25p 720x480@30p	AC3,MPEG,MP3,PCM	MPEG1, MPEG2	mpg, mpeg, mpe, vob, dat
	AC3,MPEG,MP3,PCM	,DivX 3.xx ,MPEG4-ASP ,MPEG 4-SP (Playback)6.xx ,DivX 5.xx ,DivX 4.xx Xvid (تشغيل)	Avi, divx, m4v

عناصر الشاشة

اختر **Movie List** (قائمة الأفلام).

اختر **USB**.

- ١ للانتقال إلى الملف ذي المستوى الأعلى
- ٢ إلى page الحالية/إجمالي الصفحات
- ٣ إجمالي عدد أسماء الأفلام المميزة
- ٤ الأزرار المناسبة بجهاز التحكم عن بعد

لاستخدام جهاز USB

تحديد الأفلام والقائمة المنبثقة

كما هو موضح، يتم إدراج ما يصل إلى ٦ أسماء أفلام بكل صفحة.

- ◀ **Play** (تشغيل): لتشغيل عناوين الأفلام المحددة. يتم إجراء DivX Play (تشغيل DivX) أثناء تغيير الشاشة.
- ◀ **Play Marked** (تشغيل المميز): لتشغيل عناوين الأفلام المحددة. بمجرد انتهاء تشغيل ملف موسيقي، سيتم تشغيل الملف التالي الذي تم تحديده بشكل تلقائي.
- ◀ **Stop Play** (إيقاف التشغيل) (أثناء إعادة التشغيل): لإيقاف تشغيل أسماء الأفلام قيد التشغيل.
- ◀ **Mark All** (تمييز الكل): لتمييز كافة أسماء الأفلام الموجودة داخل المجلد.
- ◀ **Unmark All** (إلغاء تمييز الكل): لإلغاء تحديد كافة الأفلام المميزة..
- ◀ **Delete** (حذف): لحذف أسماء الأفلام المحددة.
- ◀ **Close** (غلق): لإغلاق القائمة المنبثقة

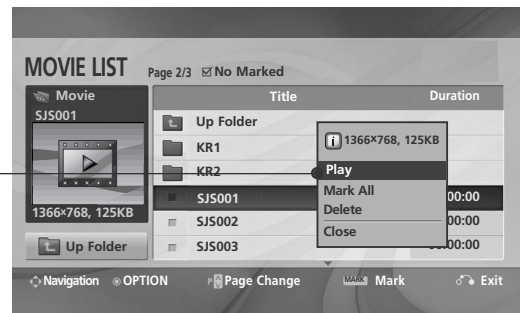
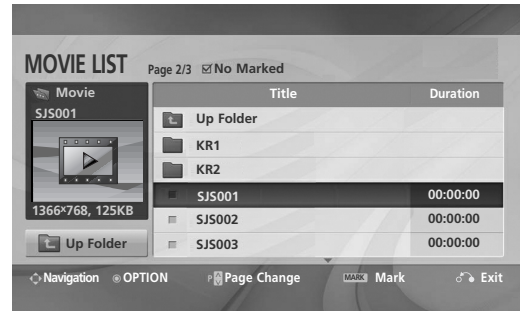

- في حالة عدم دعم الملفات، يتم عرض رسالة تتعلق بالملف غير المدعوم.

1 حدد المجلد أو محرك الأقراص المستهدف.

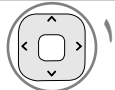

2 حدد أسماء الأفلام المفضلة.

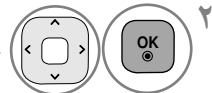

3 اعرض القائمة المنبثقة.

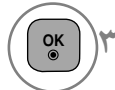

4 حدد القائمة المنبثقة المفضلة.

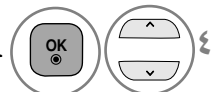

لاستخدام جهاز USB

رمز التسجيل في DivX (تركيب الحامل الخاص بالطراز 42/50PQ3***)

تأكد من رقم رمز تسجيل DivX الخاص بالتلفاز. باستخدام رقم التسجيل، يمكن تأجير الأفلام أو شراؤها من الموقع www.divx.com/vod. باستخدام رمز تسجيل DivX من تلفاز آخر، تكون إعادة تشغيل ملفات DivX التي تم تأجيرها أو شراؤها غير متاحة. (يمكن تشغيل ملفات DivX التي تتفق مع رمز التسجيل الخاص بالتلفاز الذي تم شراؤه فقط).

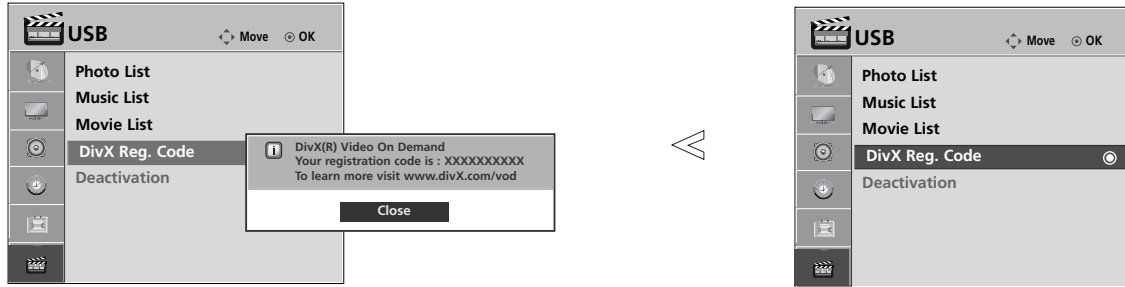

لعرض رمز تسجيل DivX الرمز.



اختر USB.

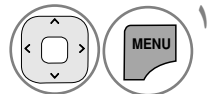

- اضغط على زر EXIT/MENU للعودة إلى وضع المشاهدة الطبيعي.
- اضغط على زر BACK للانتقال إلى شاشة القائمة السابقة.

اختر Divx Reg. Code.

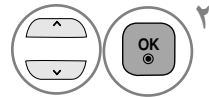

أنتج بموجب رخصة من شركة Dolby Laboratories "Dolby" و "Pro Logic" والر
مز D الازدوج هي علامت تجارية خاصة بشركة Dolby Laboratories.



حول الفيديو بتنسيق DivX: يعد DivX® تنسيق فيديو رقمياً قامت بإنشائه شركة DixX, Inc. يعد هذا الجهاز جهازاً رسمياً معتمداً من شركة DivX يقوم بتشغيل الفيديو بتنسيق DivX. تفضل بزيارة الموقع www.divx.com للحصول على مزيد من المعلومات وأدوات البرامج لتحويل ملفاتك إلى فيديو بتنسيق DivX.

حول خدمة الفيديو حسب الطلب من DivX: يجب تسجيل جهاز DivX Certified® هذا لتشغيل محتوى خدمة الفيديو حسب الطلب [VOD] من DivX. لإنشاء رمز التسجيل، حدد موقع القسم الخاص بخدمة الفيديو حسب الطلب (VOD) من DivX في قائمة إعداد الجهاز. انتقل إلى الموقع vod.divx.com مستخدماً هذا الرمز لإتمام عملية التسجيل والتعرف على المزيد حول خدمة الفيديو حسب الطلب (VOD) من DivX.

"جهاز معتمد من شركة DivX لتشغيل ملفات الفيديو ذات تنسيق DivX بما في ذلك المحتوى المتميز غير المجاني"
"Pat. 7,295,673; 7,460,688; 7,519,274"

ملاحظة !

ملفات الأفلام المدعومة
الدقة: أقل من ٧٢٠ X ٤٨٠ (٧٢٠ X ٥٧٦) بكسل كنسبة العرض X الارتفاع.
معدل الإطارات: أقل من ٣٠ إطاراً/الثانية

- ◀ تنسيق الفيديو: MPEG1, MPEG2, MPEG4 (لا يدعم MPEG4-V2,V3), DivX 3.xx, DivX 4.xx, DivX 5.xx, XviD, DivX VOD(DRM).
- ◀ قد لا تعمل بعض الأزرار أثناء التحميل.
- ◀ في حالة استخدام رمز تسجيل DivX الخاص بجهاز آخر، لا يمكن تشغيل ملف DivX المؤجر أو المشتري.
- ◀ وبالتالي احرص دائماً على استخدام رمز تسجيل تخطيط المعين لهذا المنتج.

إلغاء التنشيط

احذف معلومات الاعتماد الموجودة لاستلام اعتماد مستخدم DivX جديد للتلفزيون.
بمجرد تنفيذ هذه الوظيفة، يتم طلب اعتماد مستخدم DivX جديد مرة أخرى لمشاهدة ملفات DRM.

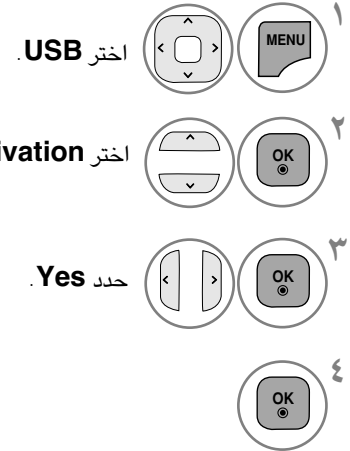
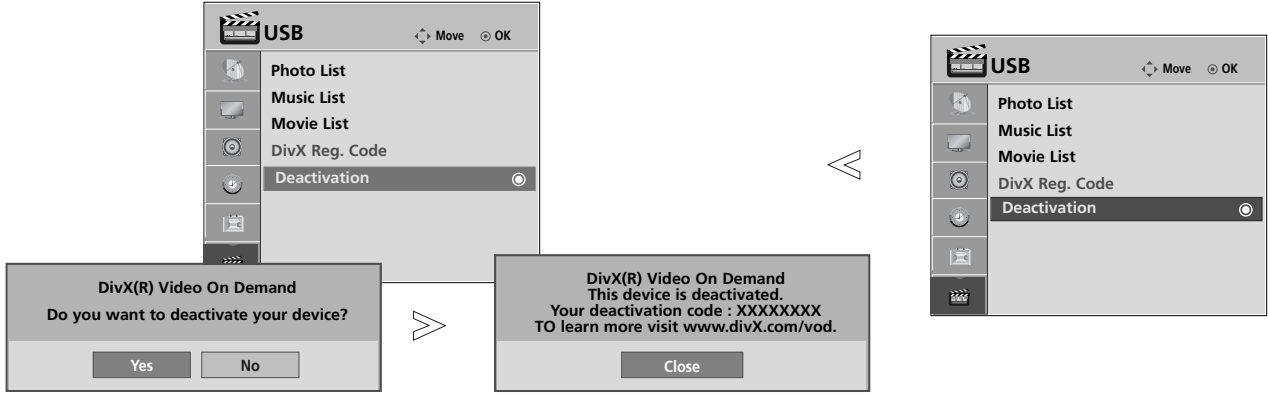

- اضغط على زر **EXIT/MENU** للعودة إلى وضع المشاهدة الطبيعي.
- اضغط على زر **BACK** للانتقال إلى شاشة القائمة السابقة.

التحكم في الصورة

التحكم في حجم الصورة (نسبة الارتفاع إلى العرض)

يمكنك مشاهدة الشاشة في عدد من تنسيقات الصور: ١٦:٩ , **Just Scan** (مسح ضوئي فقط), **Original** (أصلي), ١٤:٩ , ٤:٣ , **Zoom** (زوم) (التكبير/التصغير) و **Cinema Zoom** (زوم سينما ١).

في حالة عرض صورة ثابتة على الشاشة لفترة طويلة، قد تثبت هذه الصورة على الشاشة وتظل مرئية.

- يمكنك ضبط **Aspect Ratio** (نسبة الارتفاع إلى العرض) في القائمة **PICTURE** (صورة).
- لإعداد التكبير/التصغير، حدد ١٤:٩ و **Zoom** (تكبير/تصغير) و **Cinema Zoom** (سينما تكبير/تصغير) في القائمة **Q** أو حدد **Cinema Zoom** (سينما تكبير/تصغير) في القائمة **TURE-PIC** (صورة).

حدد **Aspect Ratio** (نسبة الارتفاع إلى العرض).

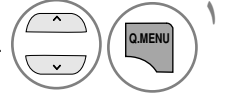

حدد تنسيق الصورة المطلوب.

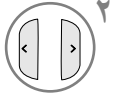

- **Original** (أصلي)
عندما يستقبل الجهاز إشارة شاشة عريضة، فإنه سيتحول تلقائياً إلى تنسيق الصورة المراد إرسالها.

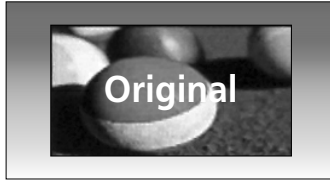

• ٤:٣

- يؤدي اتباع التحديد إلى عرض الصورة بنسبة عرض إلى ارتفاع أصلية تبلغ ٤:٣، مع ظهور أشرطة رمادية على كلا من الجهتين اليسرى واليمنى.

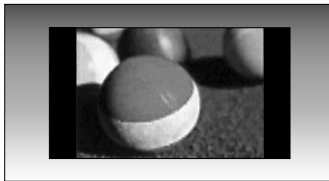

- ١٦:٩
يؤدي اتباع التحديد إلى ضبط الصورة أفقياً، بنسبة خطية، لملأ الشاشة بأكملها (يفيد هذا في عرض أقراص طبطب بتنسيق ٤:٣)



• **Just Scan**

- يؤدي التحديد إلى عرض الصورة في أفضل جودة دون فقد الصورة الأصلية في صورة تتسم بالدقة العالية.

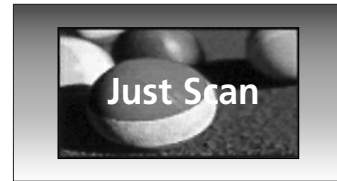

• Cinema Zoom1

اختر Cinema Zoom (زوم سينما) عندما ترغب في تعاقب الصور، سواء أكانت الصور ممتدة أفقياً أو مقصوفة رأسياً. تتداخل الصورة بين التعاقب وتغطية الشاشة. نطاق الضبط من ١-١٦.

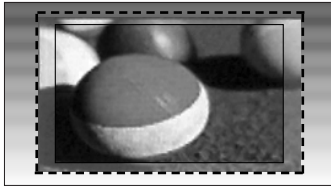

• ١٤:٩

يمكنك الاستمتاع بمشاهدة صورة بتنسيق ١٤:٩ أو برنامج تليفزيون عام في وضع ١٤:٩. يتم عرض صورة الشاشة في هذا التنسيق بنسبة ١٤:٩ نفسها ولكن شاشة التنسيق ٤:٣ يتم تكبيرها يميناً / يساراً.

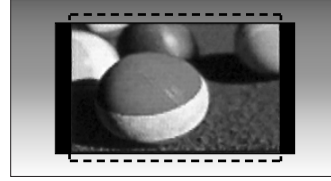

• Zoom (تكبير)

يؤدي اتباع التحديد إلى عرض الصورة بدون أي تعاقب مع ملء الشاشة كلها. ورغم ذلك، فقد يتم قص الأجزاء العلوية والسفلية من الصورة.

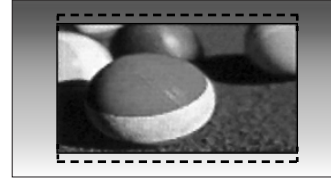

! ملاحظة

◀ DivX يمكنك فقط تحديد (Wide) ١٦:٩ ٤:٣، (عريض)، Zoom ١٤:٩، (تكبير/تصغير) أو Cinema Zoom (سينما زوم ١) في وضع Component (المكون) أو HDMI.

◀ ويمكنك فقط تحديد ٤:٣ أو (Wide) ١٦:٩ (عريض) في وضع RGB فقط.

◀ في وضع Component /HDMI (المكون) (فوق 720p)، يتوفر scan (المسح الضوئي) فقط.

التحكم في الصورة

توفير الطاقة

يعمل ذلك على تقليل استهلاك طاقة التلفاز وذلك بواسطة ضبط مستوى الإضاءة الخلفية. تتوافق الإعدادات الافتراضية للمصنع مع متطلبات Energy Star كما أنها مضبوطة على مستوى مريح بما يتلائم مع مشاهدة هذه الشاشات في المنزل. يمكنك زيادة سطوع الشاشة ب ضبط مستوى Energy Saving (توفير الطاقة) أو ب ضبط Picture Mode (وضع الصورة).

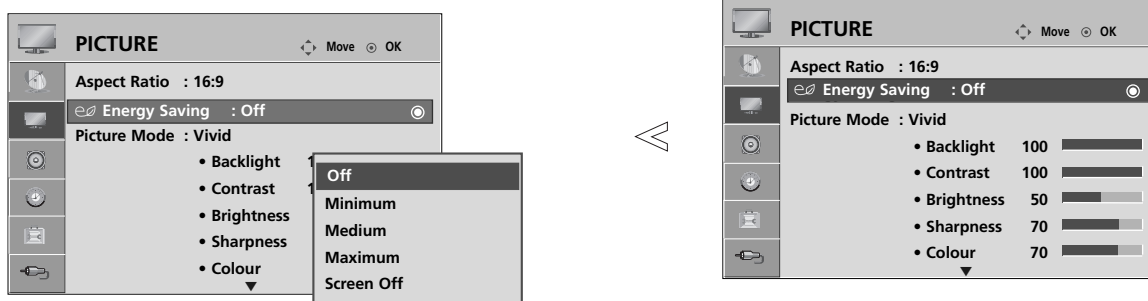

اختر PICTURE (صورة).

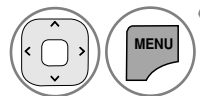

اختر Energy Saving (توفير

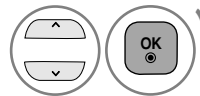

الطاقة).

اختر Off (إيقاف) أو Minimum (أدنى) أو Medium (متوسط) أو Maximum (أقصى) أو Screen Off

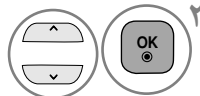

حفظ.

- اضغط على زر EXIT/MENU للعودة إلى وضع المشاهدة الطبيعي.
- اضغط على زر BACK للانتقال إلى شاشة القائمة السابقة.

- عند تحديد Screen off (إيقاف تشغيل الشاشة)، يتم إيقاف تشغيل الشاشة بعد ٣ ثوانٍ. في هذه الحالة إذا كنت ترغب في تشغيل الشاشة اضغط على أي مفتاح في الجهاز أو في وحدة التحكم عن بُعد أو قم بتشغيل USB أو جهاز البلوتوث.
- إذا قمت ب ضبط "التوفير حد أدنى ومتوسط وحد أقصى"، لن تعمل ميزة الضوء الخلفي.
- يمكنك أيضاً ضبط زر توفير الطاقة.

الضبط المسبق لإعدادات الصورة

وضع الصورة (Picture Mode) - الضبط المسبق

Vivid (واضحة): لزيادة التباين والسطوع واللون ودرجة وضوح الصور.

Standard (قياسي): أكثر أنماط العرض شيوعاً.

Natural: أكثر أنماط العرض شيوعاً.

Cinema (سينما): للحصول على أفضل صورة لمشاهدة الأفلام.

Sport (الرياضة): للحصول على أفضل صورة لمشاهدة الأحداث الرياضية.

Game (الألعاب): للحصول على أفضل صورة لتشغيل الألعاب.

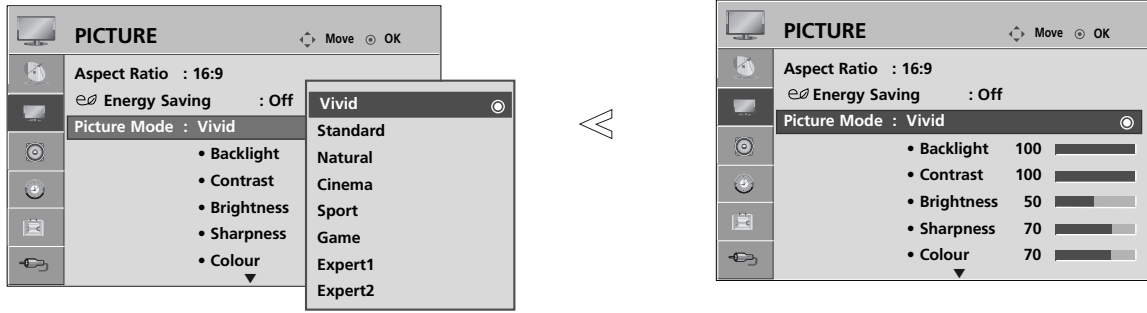

- يقوم وضع الصورة (Picture Mode) بضبط التلفزيون على أفضل مظهر للصورة. حدد قيمة الضبط المسبق في قائمة وضع الصورة (Picture Mode) بناءً على فئة البرنامج.
- كما يمكنك ضبط Picture Mode (وضع الصورة) في القائمة .

اختر **PICTURE** (صورة).

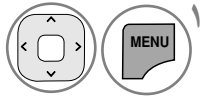

اختر **Picture Mode** (وضع الصورة).

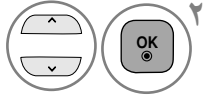

اختر (المستشعر الذكي) أو **Vivid** (واضحة) أو **Standard** (قياسية) أو **Natural** أو **Cinema** (سينما) أو **Sport** (الرياضة) أو **Game** (الألعاب).

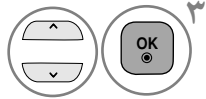

- اضغط على زر **EXIT/MENU** للعودة إلى وضع المشاهدة الطبيعي.
- اضغط على زر **BACK** للانتقال إلى شاشة القائمة السابقة.

التحكم في الصورة

الضبط اليدوي للصورة

وضع الصورة (Picture Mode) - الخيار الذي يحدده المستخدم (Mode-User)

Backlight •

للتحكم في درجة سطوع الشاشة، قم بضبط درجة سطوع لوحة LCD. ويوصى بضبط درجة الإضاءة الخلفية عند ضبط درجة سطوع الجهاز.

Contrast (التباين) •

يعمل ذلك على ضبط الفارق بين مستويات الإضاءة والإعتام في الصورة. يمكنك استخدام Contrast (التباين) عندما يكون الجزء الساطع من الصورة في حالة تشبع.

Brightness (السطوع) •

لزيادة أو خفض درجة اللون الأبيض في الصورة.

Colour (اللون) •

لضبط كثافة كافة الألوان.

Sharpness (الوضوح) •

لضبط نسبة التموج في الحواف الموجودة بين المناطق المضيئة والقائمة في الصورة. وكلما انخفضت هذه النسبة كانت الصورة أكثر هدوءاً.

Tint (درجة اللون) •

لضبط التوازن بين مستويات اللون الأحمر والأخضر.

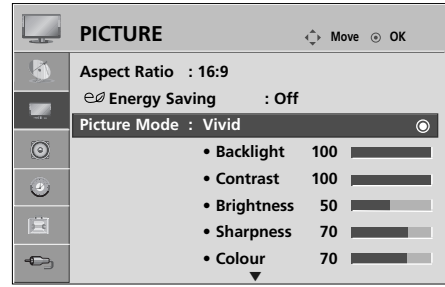
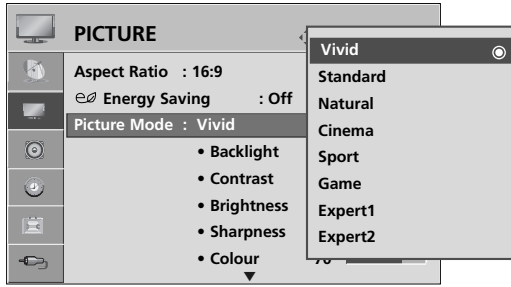

- فوائد استخدام الضوء الخلفي
- خفض استهلاك الكهرباء بما يصل إلى ٦٠٪.
- خفض السطوع الأسود. (حيث أن اللون الأسود يكون أكثر عمقاً فإنه بإمكانك الاستمتاع بوضوح أكثر جودة.)
- يمكنك ضبط مستوى السطوع مع الحفاظ على استبانة الإشارة الأصلية.

اختر PICTURE (صورة).

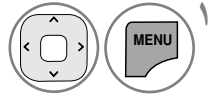

اختر Picture Mode (وضع الصورة).

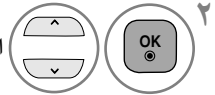

اختر Vivid (واضحة) أو Standard (قياسية) أو Natural (سينما) أو Sport (الرياضة) أو Game (الألعاب).

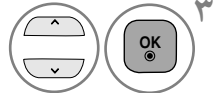

اختر Backlight أو Contrast (التباين) أو Brightness (السطوع) أو Sharpness (درجة الوضوح) أو Colour (اللون) أو Tint (درجة اللون).

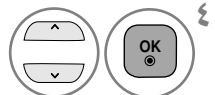

أدخل التعديلات المناسبة.

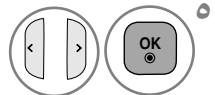

- اضغط على زر EXIT/MENU للعودة إلى وضع المشاهدة الطبيعي.
- اضغط على زر BACK للانتقال إلى شاشة القائمة السابقة.

ملاحظة !

◀ لا يمكنك ضبط colour (اللون) و sharpness (الوضوح) و Tint (درجة اللون) في وضع RGB إلى المستويات التي تفضلها.

تقنية تحسين الصورة

يمكنك معايرة الشاشة بالنسبة لوضع كل صورة أو ضبط قيمة الفيديو وفقاً لشاشة الفيديو الخاصة. يمكنك ضبط قيمة الفيديو بشكل مختلف حسب كل إدخال. لاستعادة ضبط المصنع للشاشة الافتراضية بعد إجراء الضبط على كل وضع فيديو، قم بتنفيذ وظيفة "إعادة الضبط" بالنسبة لكل وضع صورة.

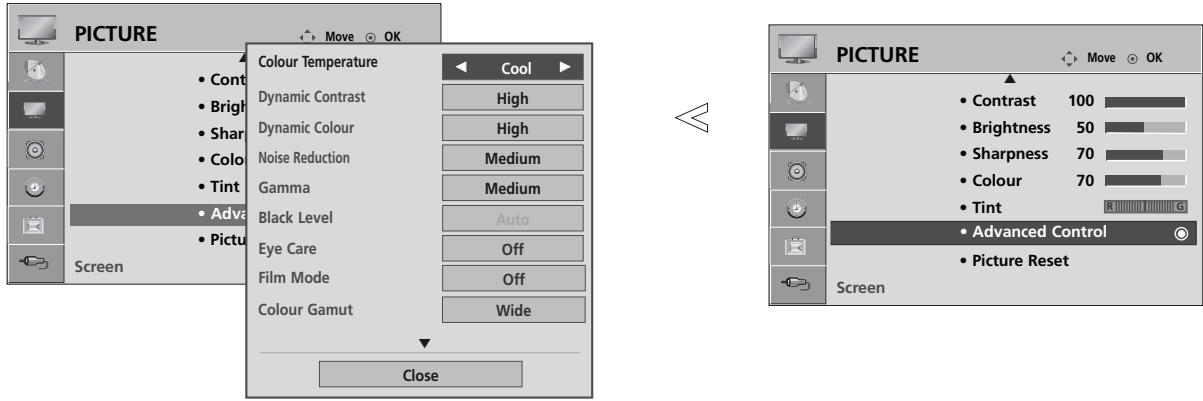

١ اختر **PICTURE** (صورة).

٢ اختر **Advanced Control** (التحكم المتقدم).

٣ اختر **Temperature** أو **Dynamic Contrast** (تباين ديناميكي) أو **Dynamic Colour** (لون ديناميكي) أو **Noise Reduction** (خفض التشويش) أو **Gamma** (جاما) أو **Black Level** أو **Eye Care** أو **Film Mode** أو **Colour Gamut** أو **Edge Enhancer** أو **OPC**. (انظر الصفحة ٧٥ - ٧٦)

٤ لاختيار مصدرك المفضل.

- اضغط على زر **EXIT/MENU** للعودة إلى وضع المشاهدة الطبيعي.
- اضغط على زر **BACK** للانتقال إلى شاشة القائمة السابقة.

التحكم في الصورة

التحكم الخبير في الصورة

توفر Expert1 و Expert2 فئات أكثر، من خلال تجزئة الفئات، يمكن للمستخدمين ضبطها وفقاً لما يروه ملائماً، مما يوفر جودة صورة مثالية للمستخدمين. وكما هو الحال بالنسبة لبند التفاصيل الخاص بخبراء جودة الفيديو لضبط الفيديو بدقة باستخدام مقاطع فيديو محددة، قد لا يكون ذلك فعالاً بالنسبة لمقاطع الفيديو العامة.

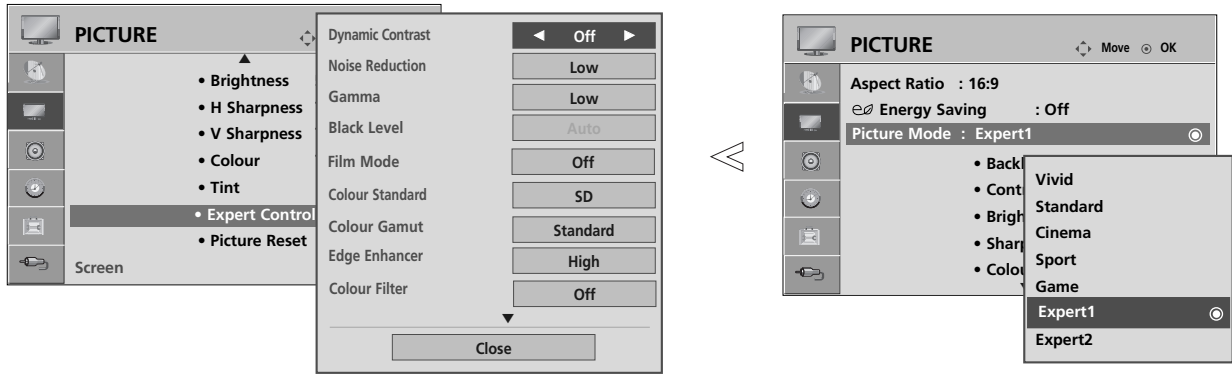

اختر **PICTURE** (صورة). 

اختر **Picture Mode** (وضع الصورة). 

حدد **Expert1** أو **Expert2**. 

حدد **Expert Control**. 

لاختيار مصدرك المفضل. 

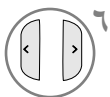
أدخل التعديلات المناسبة. 

- اضغط على زر **EXIT/MENU** للعودة إلى وضع المشاهدة الطبيعي.
- اضغط على زر **BACK** للانتقال إلى شاشة القائمة السابقة.

* هذه الميزة غير متاحة لجميع الموديلات.

<ul style="list-style-type: none"> ■ اختر واحدة من الأدوات الثلاث للضبط التلقائي للون. اضبط على دافئ لتعزيز الألوان الأكثر سخونة مثل الأحمر، أو اضبط على بارد لجعل الصورة مائلة إلى الزرقة. 	<p>Colour Temperature (Warm/Medium/Cool)</p>
<ul style="list-style-type: none"> ■ لضبط التباين على أفضل مستوى له وفقاً لمستوى سطوع الشاشة. يتم تحسين الصورة عن طريق جعل الأجزاء الساطعة أكثر سطوعاً والأجزاء الداكنة أداكن. 	<p>Dynamic Contrast (Off/Low/Medium/High)</p>
<ul style="list-style-type: none"> ■ لضبط ألوان الشاشة حتى تبدو أكثر حيوية وعمق ووضوح. هذه الميزة تُعزز تدرج اللون والتشبع والنسوع حتى تبدو الألوان الأحمر والأزرق والأخضر والأبيض أكثر حيوية. 	<p>Dynamic Colour (Off/Low/High)</p>
<ul style="list-style-type: none"> ■ تُقلل من تشوش الشاشة دون التأثير على جودة الفيديو. 	<p>Noise Reduction (Off/Low/Medium/High)</p>
<ul style="list-style-type: none"> ■ يمكنك ضبط سطوع المنطقة المظلمة والمنطقة ذات المستوى الرمادي المتوسط من الصورة. <ul style="list-style-type: none"> • Low منخفض: إجعل المنطقة ذات المستوى الرمادي الداكن والمتوسط من الصورة أكثر سطوعاً. • Medium متوسط: يعبر عن مستويات الصورة الأصلية. • High عالي: إجعل المنطقة ذات المستوى الرمادي الداكن والمتوسط من الصورة أداكن. 	<p>Gamma (Low/Medium/High)</p>
<ul style="list-style-type: none"> • Low منخفض: يصبح انعكاس الشاشة أداكن. • High عالي: يصبح انعكاس الشاشة أكثر سطوعاً. • Auto تلقائي: التعرف على مستوى الأسود للشاشة وضبطه على (عالي) أو (منخفض) تلقائي. ■ اضبط مستوى الأسود من الشاشة على المستوى الملائم. ■ تمكن هذه الوظيفة من اختيار "منخفض" أو "عالي" في الوضع التالي: AV (NTSC-M) أو HDMI أو Component. وإلا فإن "مستوى الأسود" يتم ضبطه على "تلقائي". 	<p>Black Level (Low/High)</p>
<ul style="list-style-type: none"> ■ * هذه الميزة غير متاحة لجميع الموديلات. ■ اضبط مستوى سطوع الشاشة حتى لا تصبح شديدة السطوع. تُعتم الصور شديدة السطوع. ■ يتم تعطيل هذه الميزة في "وضع الصورة الحيوية، سينما". 	<p>Eye Care (On/Off)</p>
<ul style="list-style-type: none"> ■ يمكنك مشاهدة فيديو بجودة سينمائية عن طريق التخلص من تأثير الاهتزاز. ■ استخدم هذه الوظيفة عند مشاهدة الأفلام. ■ يمكن أن تعمل هذه الوظيفة عند إيقاف تشغيل TruMotion. 	<p>Film Mode (On/Off)</p>

التحكم في الصورة

<ul style="list-style-type: none"> • Standard قياسي: الوضع الخاص بنسخ اللون الأصلي وفقاً لمقياس إشارة الإدخال المستقلة عن خصائص الشاشة. • Wide عريض: الوضع الخاص باستخدام وضبط منطقة اللون العميق من الشاشة. ■ يحقق الاستفادة القصوى من منطقة اللون التي يمكن التعبير عنها. 	<p>Colour Gamut (Wide/Standard)</p>
<ul style="list-style-type: none"> ■ يعرض زوايا فيديو أكثر وضوحاً وتميزاً لكنها طبيعية. 	<p>Edge Enhancer (Off/Low/High)</p>
<ul style="list-style-type: none"> * هذه الميزة غير متاحة لجميع الموديلات. ■ وكما هو الحال بالنسبة لتكنولوجيا التقليل من استهلاك الطاقة مع الحفاظ على نفس مستوى السطوع، يتضمن ذلك التأثير الخاص بخفض استهلاك الطاقة والتحسين في التباين. 	<p>OPC (On/Off)</p>
<ul style="list-style-type: none"> ■ يحول لون مقطع الفيديو المختلف إلى لون. طف. هذه الوظيفة مضبوطة على تنسيق لون فيديو (SD (BT-601) و (BT-709) وفيديو). هذه الميزة ممكنة في "Picture Mode - Expert1/2" (وضع الصورة - خبير 1/2). 	<p>Colour Standard (SD/HD)</p>
<ul style="list-style-type: none"> ■ هذه الوظيفة الخاصة بتصفية الألوان المُحددة للفيديو. ■ يمكنك استخدام فلتر RGB لضبط تشبع اللون والتدرج اللوني بدقة. ■ هذه الميزة ممكنة في "Picture Mode - Expert1/2" (وضع الصورة - خبير 1/2). 	<p>Colour Filter (Off/Red/Green/Blue)</p>
<ul style="list-style-type: none"> ■ هذه هي الوظيفة الخاصة بضبط اللون العام للشاشة على الإحساس الذي تريده. • تباين أحمر/أخضر/أزرق، وسطوع أحمر/أخضر/أزرق: نطاق الضبط هو ٥٠+ - ٥٠-. ■ هذه الميزة ممكنة في "Picture Mode - Expert1/2" (وضع الصورة - خبير 1/2). 	<p>White Balance (Medium/Warm/Cool)</p>
<ul style="list-style-type: none"> ■ حيث أنه الأداة المستخدمة من قبل الخبراء لإجراء عمليات الضبط باستخدام أنماط الاختبار، لا يؤثر ذلك على الألوان الأخرى لكن يمكن استخدامه للضبط الانتقائي لست مناطق ألوان (أحمر/أخضر/أزرق/سماوي/أرجواني/أصفر). ■ قد لا يكون اختلاف اللون مميزاً حتى عندما تقوم بإجراء عمليات الضبط بالنسبة للفيديو العام. ■ يضبط الأحمر/الأخضر/الأزرق/الأصفر/السماوي/الأرجواني. • اللون الأحمر/الأخضر/الأزرق/الأصفر/السماوي/الأرجواني: نطاق الضبط هو ٣٠+ - ٣٠- • التظليل الأحمر/الأخضر/الأزرق/الأصفر/السماوي/الأرجواني: نطاق الضبط هو ٣٠+ - ٣٠- ■ يتم تعطيل هذه الميزة في الوضع RGB-PC. ■ هذه الميزة ممكنة في "Picture Mode - Expert1/2" (وضع الصورة - خبير 1/2). 	<p>Colour Management System</p>

إعادة تعيين الصورة (Picture Reset)

تعود إعدادات أوضاع الصورة المحددة إلى إعدادات المصنع الافتراضية.

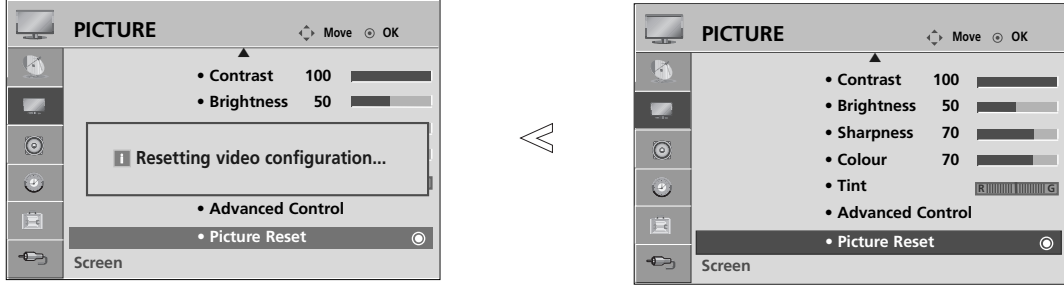

اختر **PICTURE** (صورة).

اختر **Picture Reset** (إعادة ضبط).

لبدء القيمة المضبوطة.

- اضغط على زر **EXIT/MENU** للعودة إلى وضع المشاهدة الطبيعي.
- اضغط على زر **BACK** للانتقال إلى شاشة القائمة السابقة.

التحكم في الصورة

مؤشر التشغيل

تساعدك هذه الوظيفة على ضبط درجة سطوع مؤشر LED المتحرك والصوت عند تشغيل التلفاز.

Standby Light

تحديد ما إذا يتم ضبط ضوء المؤشر في مقدمة التلفاز على **On** (تشغيل) أو **Off** (إيقاف تشغيل) في وضع الاستعداد.

Power Light

يُحدد ما إذا كان سيتم ضبط ضوء المؤشر الموجود في الجزء الأمامي من التلفزيون على **On** (تشغيل) أو **Off** (إيقاف التشغيل) عند التشغيل.



اختر **OPTION** (خيار).

اختر **Power Indicator**.

اختر **Standby Light** أو **Power Light**.

لاختيار مصدرك المفضل.

- اضغط على زر **EXIT/MENU** للعودة إلى وضع المشاهدة الطبيعي.
- اضغط على زر **BACK** للانتقال إلى شاشة القائمة السابقة.

وضع Demo

قم بمشاهدة عرض الشرائح للتعرف على الميزات المختلفة في جهاز التلفزيون هذا .
من غير الممكن استخدام Demo Mode (الوضع التجريبي) في وضع الاستخدام المنزلي.
في Store Demo (الوضع التجريبي للتخزين)، يتم ضبط Demo Mode (الوضع التجريبي) على On (تشغيل) بشكل تلقائي .
وبمجرد ضبط Demo Mode (الوضع التجريبي) على Off (إيقاف التشغيل)، لا يتم تشغيل Demo Mode (الوضع التجريبي) وتتم إعادة ضبط الشاشة فقط.

وتتم إعادة ضبط الشاشة بشكل تلقائي بعد ٥ دقائق في Demo Mode (الوضع التجريبي).

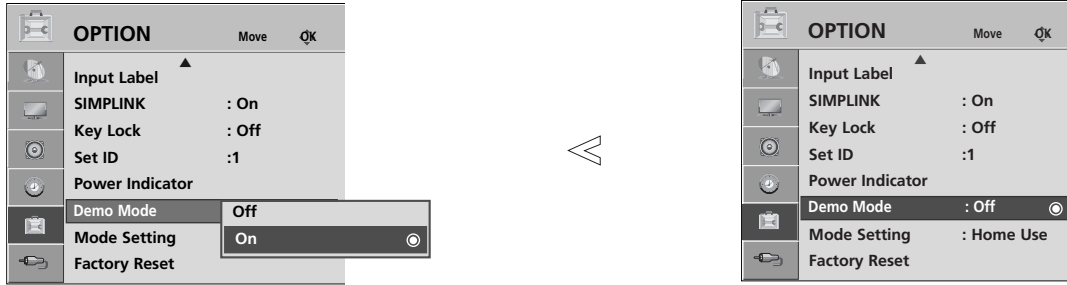

اختر **OPTION** (خيار). 

اختر **Demo Mode** (وضع العرض). 

اختر في (تشغيل) لعرض الشعار المختلف للتلفزيون. 

عودة إلى مشاهدة التلفزيون. 

إذا كنت ترغب في إيقاف demo, اضغط على أي زر. (فقط **MUTE**, + , -) 

- اضغط على زر **EXIT/MENU** للعودة إلى وضع المشاهدة الطبيعي.
- اضغط على زر **BACK** للانتقال إلى شاشة القائمة السابقة.

Mode Setting (ضبط الوضع)

نوصي بإعداد التلفزيون على وضع "الاستخدام المنزلي" للحصول على أفضل صورة في بيئة المنزل. وضع Store Demo (عرض المتجر) هو الإعداد المثالي للعرض في المتاجر.

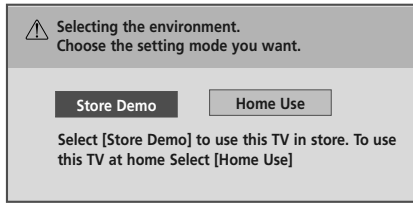

أو

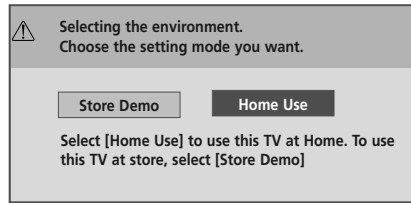

⇨

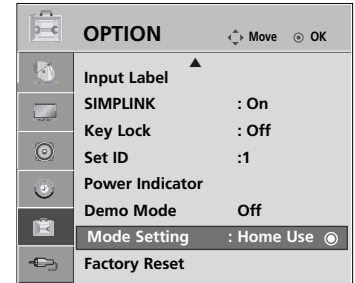

اختر **OPTION** (خيار).

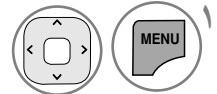

اختر **Mode Setting** (ضبط الوضع).

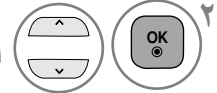

اختر **Store Demo** (عرض المتجر) أو **Home Use** (الاستخدام المنزلي).

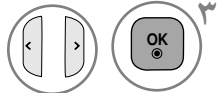

حفظ.



- اضغط على زر **EXIT/MENU** للعودة إلى وضع المشاهدة الطبيعي.
- اضغط على زر **BACK** للانتقال إلى شاشة القائمة السابقة.

التحكم في الصوت واللغة

أداة ضبط مستوى الصوت تلقائياً (Auto Volume)

يحافظ خيار ضبط مستوى الصوت تلقائياً (Auto Volume) على ثبات مستوى الصوت، حتى في حالة تغيير البرامج.

نظراً لأن قناة إذاعية تحتوي على إشارة خاصة بها، قد يلزم ضبط مستوى الصوت في كل مرة يتم فيها تغيير القناة. تسمح هذه الخاصية للمستخدم بالاستمتاع بمستويات صوت ثابتة من خلال الضبط التلقائي لكل برنامج.

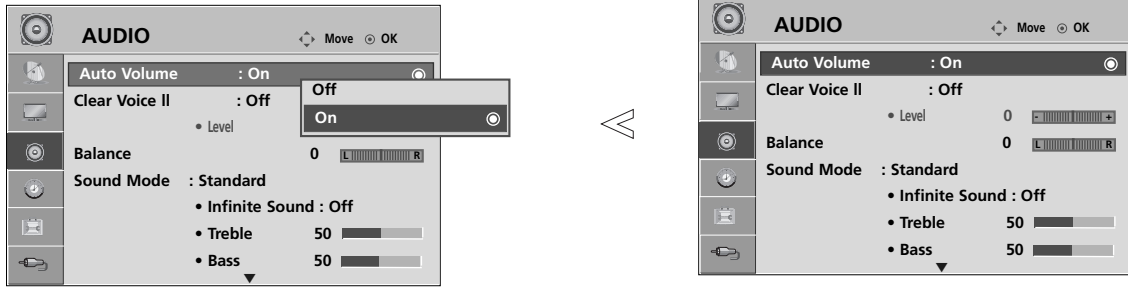

اختر **AUDIO** (صوت).

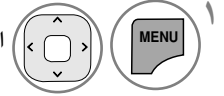

اختر **Auto Volume** (مستوى تلقائي).

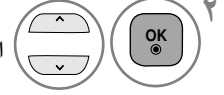

حدد **On** (إيقاف) أو **Off** (تشغيل).

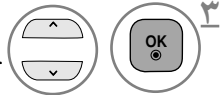

- اضغط على زر **EXIT/MENU** للعودة إلى وضع المشاهدة الطبيعي.
- اضغط على زر **BACK** للانتقال إلى شاشة القائمة السابقة.

إعدادات الصوت مسبقة الضبط - وضع الصوت (Sound Mode)

يمكنك اختيار إعداد الصوت المفضل لك: **Standard** (قياسي) أو **Music** (موسيقى) أو **Cinema** (سينما) أو **Sport** (الرياضة) أو **Game** (الألعاب) كما يمكنك ضبط **Treble** (الثلاثي) و **Bass** (الجهير).

يتيح وضع الصوت (Sound Mode) إمكانية الاستمتاع بأفضل صوت دون الحاجة إلى ضبط من نوع خاص، وذلك لأن التلفزيون يقوم بضبط خيارات الصوت الملائمة بناءً على محتوى البرنامج.

يتم ضبط الإعدادات **Standard** (قياسي) أو **Music** (موسيقى) أو **Cinema** (سينما) أو **Sport** (الرياضة) أو **Game** (الألعاب) بشكل مسبق في المصنع لضمان أفضل جودة صوت.

Standard (قياسي): لعرض صوت بجودة قياسية.

Music (الموسيقى): للحصول على أفضل صوت للاستماع إلى الموسيقى.

Cinema (سينما): للحصول على أفضل صوت لمشاهدة الأفلام.

Sport (الرياضة): للحصول على أفضل صوت لمشاهدة الأحداث الرياضية.

Game (الألعاب): للحصول على أفضل صوت لتشغيل الألعاب.

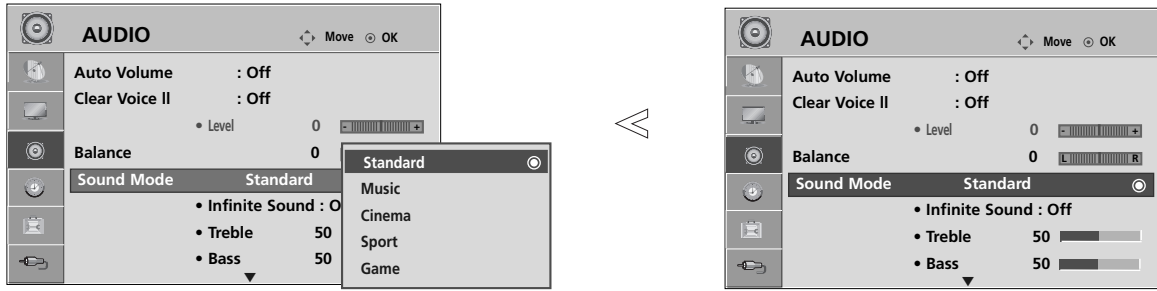

• كما يمكنك ضبط Sound Mode (وضع الصوت) في القائمة.

اختر **AUDIO** (صوت).

اختر **Sound Mode** (تحديد وضع الصوت).

اختر **Standard** (قياسية) أو **Music** (موسيقى) أو **Cinema** (سينما) أو

Sport (الرياضة) أو **Game** (الألعاب).

• اضغط على زر **EXIT/MENU** للعودة إلى وضع المشاهدة الطبيعي.

• اضغط على زر **BACK** للانتقال إلى شاشة القائمة السابقة.

ضبط إعداد الصوت - وضع المستخدم (User Mode)

ضبط موازن الصوت

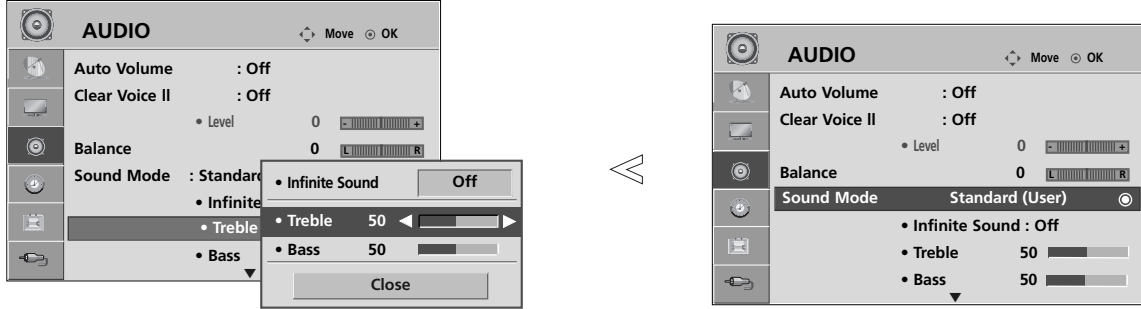

اختر **Treble** (ثلاثي), **Bass** (جهير).

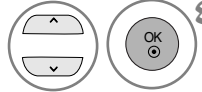

أدخل التعديلات المناسبة.

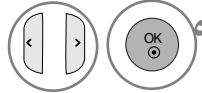

اختر **Sound Mode** (تحديد وضع الصوت).

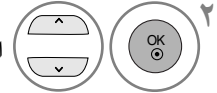

اختر **Cinema, Music, Standard, Game أو Sport**.

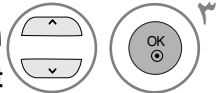

- اضغط على زر **EXIT/MENU** للعودة إلى وضع المشاهدة الطبيعي.
- اضغط على زر **BACK** للانتقال إلى شاشة القائمة السابقة.

INFINITE SOUND (تركيب الحامل الخاص بالطراز **32LD4)

حدد هذا الخيار لكي يبدو الصوت واقعياً.

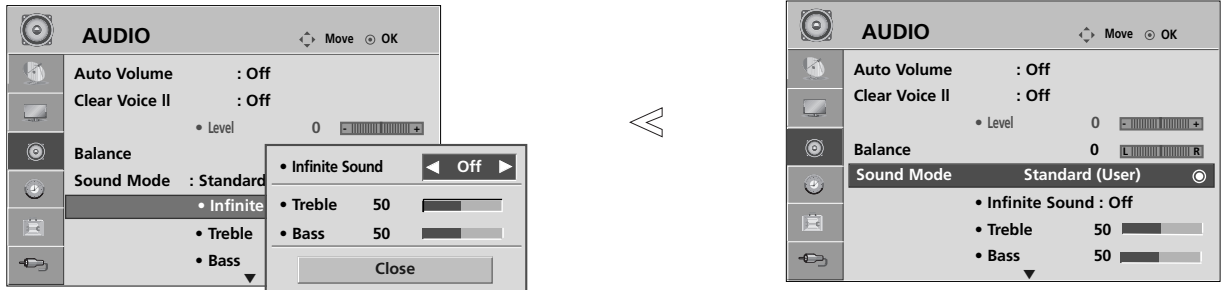

• **Infinite Sound** (الصوت العميق) : تعد **Infinite sound** إحدى تقنيات معالجة الصوت الحاصلة على براءة اختراع والمملوكة لشركة LG والتي تعمل على تحمل إمكانات الصوت المحيطي ٥,١ من خلال مكثري صوت أماميين.

اختر **AUDIO** (صوت).

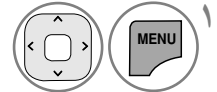

اختر **Infinite Sound**.

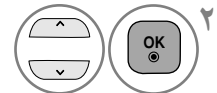

حدد **On** (إيقاف) أو **Off** (تشغيل).

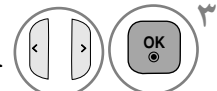

التحكم في الصوت واللغة

SRS TruSurround XT الصوت الحقيقي (بالنسبة للطراز 32LD4**)

حدد هذا الخيار لكي يبدو الصوت واقعياً.

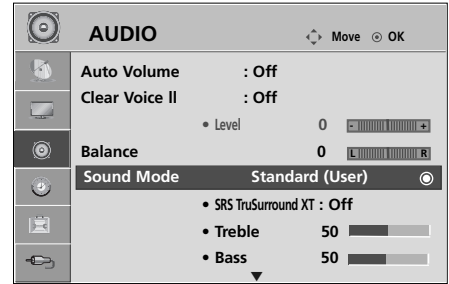
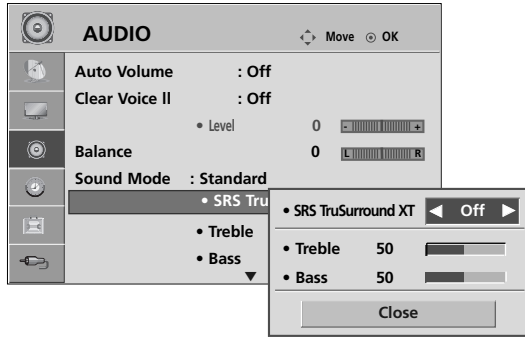

الصوت الحقيقي SRS TruSurround XT : XT

TruSurround هي تقنية SRS حصلت على براءة اختراع في حل مشكلة تشغيل محتوى متعدد القنوات ٥.١ على مكبرين صوت.

اختر AUDIO (صوت).

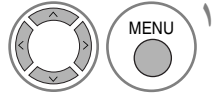

اختر SRS TruSurround XT.

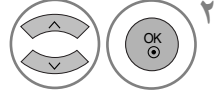

حدد On (إيقاف) أو Off (تشغيل).

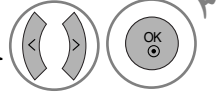

هي علامة تجارية لشركة SRS ,Labs Inc.



تصدر تقنية TruSurround XT بموجب ترخيص من شركة SRS ,Labs Inc.

Clear Voice II (صوت واضح ٢)

من خلال التفريق بين صوت الإنسان والأصوات الأخرى، يساعد هذا المستخدم على الاستماع إلى أصوات الإنسان بشكل أفضل.

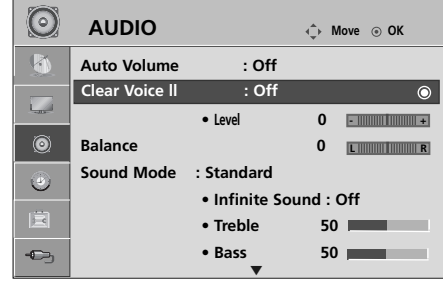
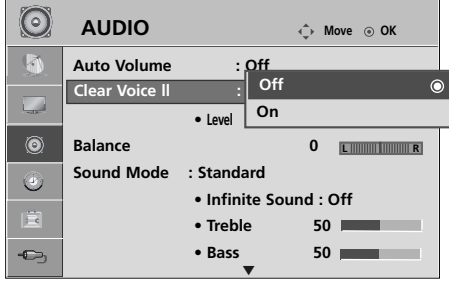

حدد **On** (إيقاف) أو **Off** (تشغيل).

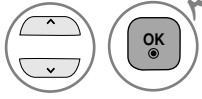

- عند اختيار "تشغيل" في Clear Voice II (صوت واضح ٢)، لن تعمل خاصية الصوت الحقيقي **XT Intinite Sonud** أو **SRS TruSurround**.

اختر **AUDIO** (صوت).

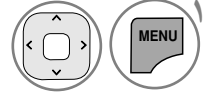

اختر Clear Voice II (صوت واضح ٢).

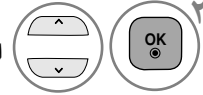

ضبط مستوى صوت واضح بتحديد **On** (تشغيل)

- تحديد المستويات من "٦" إلى "٦".

- اضغط على زر **EXIT/MENU** للعودة إلى وضع المشاهدة الطبيعي.
- اضغط على زر **BACK** للانتقال إلى شاشة القائمة السابقة.

اختر **Level**.

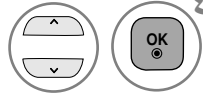

أجري الضبط المطلوب.

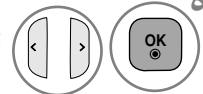

التوازن (Balance)

يمكنك ضبط توازن صوت الخاص بمكبر الصوت على المستويات التي تفضلها.

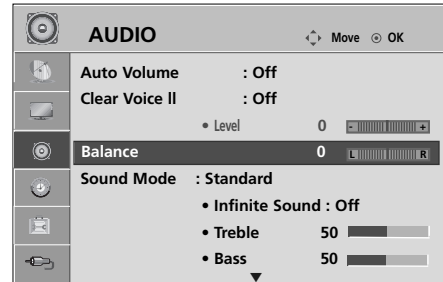
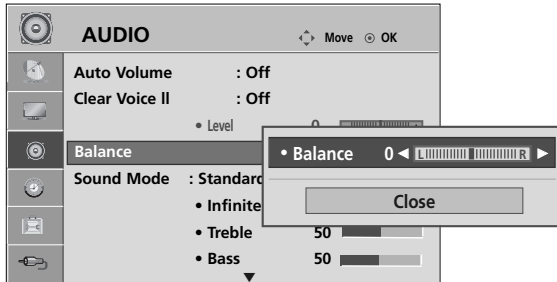

أجري الضبط المطلوب.

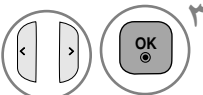

- اضغط على زر **EXIT/MENU** للعودة إلى وضع المشاهدة الطبيعي.
- اضغط على زر **BACK** للانتقال إلى شاشة القائمة السابقة.

اختر **AUDIO** (صوت).

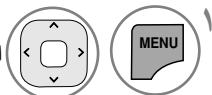

اختر **Balance** (توازن).

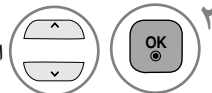

التحكم في الصوت واللغة

ضبط الخيارات تشغيل/إيقاف (On/Off) الخاصة بمكبرات صوت التلفزيون (TV Speakers)

يمكنك ضبط وضع السماعة الداخلية.

في وضع AV (الفيديو) و Component (المكون) و RGB و HDMI1 مع يمكن أن يخرج صوت سماعة التلفزيون و/أو الصوت المتغير حتى في حالة عدم وجود إشارة فيديو.

عند الرغبة في استخدام نظام هاي فاي استريو، أغلق مكبرات الصوت الداخلية للجهاز.

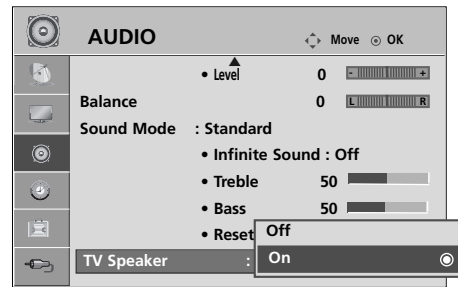
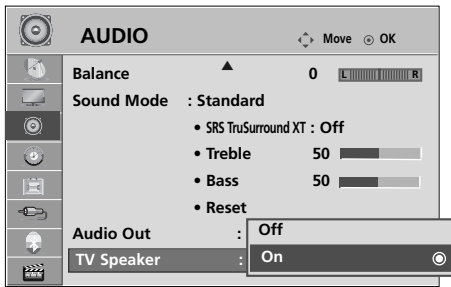

اختر **AUDIO** (صوت).

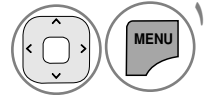

حدد **TV Speaker** (مكبر التلفزيون).

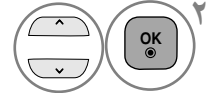

حدد **On** (إيقاف) أو **Off** (تشغيل).

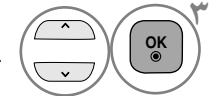

- اضغط على زر **EXIT/MENU** للعودة إلى وضع المشاهدة الطبيعي.
- اضغط على زر **BACK** للانتقال إلى شاشة القائمة السابقة.

ملاحظة !

عند إيقاف تشغيل مكبر التلفزيون أثناء تشغيل المسرح المنزلي (التوصيل البسيط)، يتحول خرج الصوت تلقائياً إلى مكبر المسرح المنزلي ولكن عند تشغيل مكبر التلفزيون، يخرج الصوت من مكبر التلفزيون. (بالنسبة للطراز **32LD4)

تحديد مخرج الصوت (بالنسبة للطراز **32LD4)

حدد **Monitor Out** (خرج الشاشة) أو **Variable out** (خرج متغير) لتوصيل مخارج الصوت. **Monitor Out** (خرج الشاشة)

يصدر صوتاً عند توصيلها بدخل جهاز **AV** (الصوت/الفيديو) بما في ذلك مضخم الصوت الخارجي. دائماً ما يكون مستوى الصوت كالمعتاد بغض النظر عن إعداد مستوى صوت الجهاز. ولهذا يمكن التحكم في مستوى الصوت الصادر من الجهاز الخارجي من خلال ضبط مستوى صوت الجهاز الخارجي.

Variable out (خرج المتغير)

يصدر صوتاً عند توصيله بدخل جهاز **AV** (الصوت/الفيديو) بما في ذلك مضخم الصوت الخارجي. يمكن ضبط الصوت تبعاً لإعداد مستوى صوت الجهاز.

ولهذا يمكن التحكم في مستوى الصوت الصادر من الجهاز الخارجي إما من خلال الجهاز الخارجي أو إعداد مستوى صوت الجهاز.

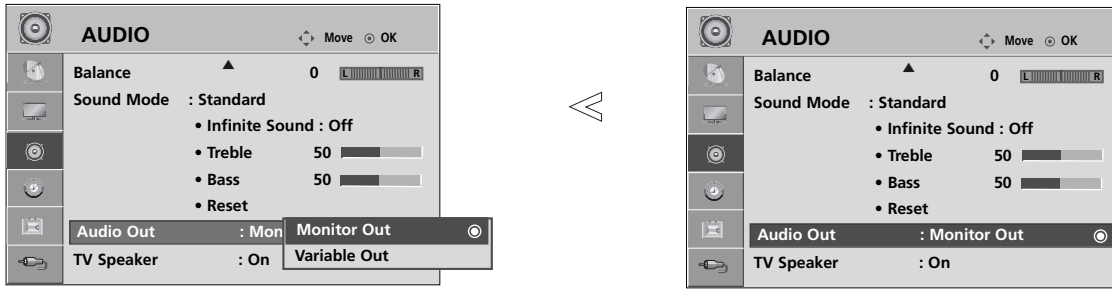

اختر **AUDIO** (صوت). 

اختر **Audio Out** (خرج الصوت). 

اختر **Monitor Out** (خرج الشاشة) أو **Variable Out** (خرج متغير). 



- اضغط على زر **EXIT/MENU** للعودة إلى وضع المشاهدة الطبيعي.
- اضغط على زر **BACK** للانتقال إلى شاشة القائمة السابقة.

التحكم في الصوت واللغة

إعادة ضبط الصوت

تعود إعدادات أوضاع الصوت المحددة إلى إعدادات المصنع الافتراضية.



- اضغط على زر **EXIT/MENU** للعودة إلى وضع المشاهدة الطبيعي.
- اضغط على زر **BACK** للانتقال إلى شاشة القائمة السابقة.

لإستقبال الصوت ستريو / سماعات مزدوجة

عند تحديد برنامج معين، تظهر معلومات الصوت الخاصة بالمحطة بعد اختفاء رقم البرنامج واسم المحطة.



اختر **AUDIO** (صوت).

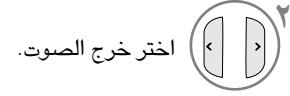

اختر خرج الصوت.

إذاعة	عرض على الشاشة
مونو	مونو
ستريو	ستريو
مزدوج	مزدوج

■ تحديد الصوت الأحادي

إذا كانت إشارة الصوت المجسم ضعيفة في وضع استقبال الإشارة المجسمة، فيمكنك التبديل إلى الوضع الأحادي. في وضع استقبال الإشارة الأحادية، يتم تحسين درجة وضوح الصوت. للتبديل مرة أخرى إلى وضع الإشارة المجسمة.

■ تحديد اللغة للبتث ثنائي اللغة

إذا كان هناك برنامج ما يمكن استقباله بلغتين (مزدوج اللغات)، فيمكنك التبديل إلى DUAL I (مزدوج ١) أو DUAL II (مزدوج ٢) أو DUAL I+II (مزدوج ٢+١).

DUAL I (ثنائي I)

لإرسال لغة البتث الرئيسية إلى مكبرات الصوت.

DUAL II (ثنائي II)

لإرسال لغة البتث الثانوية إلى مكبرات الصوت.

DUAL I+II (ثنائي I+II)

لإرسال لغة واحدة إلى كل مكبر صوت بشكل منفصل.

التحكم في الصوت واللغة

استقبال NICAM

إذا كان الجهاز مزوداً بمستقبل مخصص لاستقبال إشارة NICAM، يمكن استقبال الصوت الرقمي NICAM (الصوت متعدد نطاقات الضغط شبه الفوري) عالي الجودة.

يمكن تحديد مخرج الصوت وفقاً لنوع البث الذي يتم استقباله.

1 عند استقبال صوت NICAM أحادي، يمكنك تحديد NICAM MONO (NICAM أحادي) أو FM MONO (أحادي).

2 أما عند استقبال صوت NICAM استريو، يمكنك تحديد NICAM STEREO (NICAM استريو) أو FM MONO (FM أحادي). وإذا كانت إشارة الاستريو ضعيفة، فانقل إلى FM mono (FM أحادي).

3 عند استقبال صوت NICAM ثنائي، يمكنك تحديد الأوضاع NICAM DUAL I (NICAM ثنائي I) أو DUAL II (NICAM ثنائي II) أو NICAM DUAL I+II (NICAM ثنائي I+II) أو FM mono (FM أحادي).

تحديد خرج الصوت الخاص بمكبر الصوت

في وضع AV و COMPONENT و RGB و HDMI يمكنك تحديد خرج الصوت لمكبر الصوت الأيسر والأيمن.
حدد مخرج الصوت.

L+R (الأيسر+الأيمن):

يتم إرسال إشارة الصوت من إدخال R الصوتي (الأيمن) إلى مكبر الصوت الأيمن ويتم إرسال إشارة الصوت من إدخال L الصوتي (الأيسر) إلى مكبر الصوت الأيسر.

L+L (الأيسر+الأيسر):

يتم إرسال إشارة صوتية من إدخال L (الأيسر) الصوتي إلى مكبري الصوت الأيسر والأيمن.
R+R (الأيمن+الأيمن):

يتم إرسال إشارة صوتية من إدخال R (الأيمن) الصوتي إلى مكبري الصوت الأيسر والأيمن.

إختيار اللغة على الشاشة (إختيارية)

تظهر قائمة إعدادات التركيب على شاشة التلفاز عند تشغيله لأول مرة.



* إذا كنت ترغب في تغيير تحديد اللغة

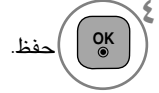
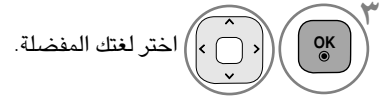

- اضغط على زر **EXIT/MENU** للعودة إلى وضع المشاهدة الطبيعي.
- اضغط على زر **BACK** للانتقال إلى شاشة القائمة السابقة.

ملاحظة !

◀ إذا لم تنته من إعدادات التركيب بالضغط على **BACK** أو إذا انته **OSD** (وقت العرض على الشاشة)، فسوف تختفي قائمة التركيب بشكل مستمر إلى أن يكتمل الإعداد عند تشغيل التلفزيون.

ضبط الوقت (TIME)

إعداد الساعة

يتعين عليك ضبط الوقت بشكل صحيح قبل استخدام وظيفة وقت التشغيل/إيقاف التشغيل.

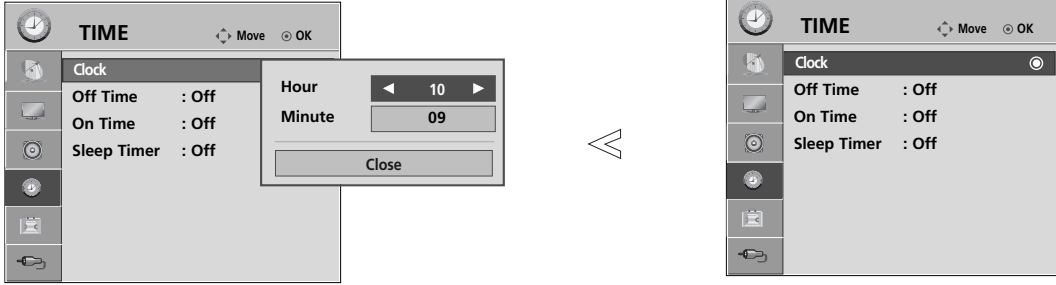

اختر **TIME** (الوقت). 

اختر **Clock** (الساعة). 

اختر واضبط **Hour** (الساعة) أو **Minute** (الدقيقة). 

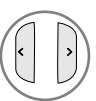
اضبط خيارات الساعة أو الدقيقة. 

- اضغط على زر **EXIT/MENU** للعودة إلى وضع المشاهدة الطبيعي.
- اضغط على زر **BACK** للانتقال إلى شاشة القائمة السابقة.

ضبط تشغيل/إيقاف الموقت تلقائياً

تقوم وظيفة وقت إيقاف التشغيل تلقائياً بوضع الجهاز في وضع الانتظار في الوقت المحدد. بعد تشغيل التلفزيون بساعتين عن طريق وظيفة وقت التشغيل، فسوف تتم إعادة الجهاز تلقائياً لوضع الانتظار إلا إذا تم الضغط على أي زر. تحل وظيفة **Off Time** (وقت إيقاف التشغيل) محل وظيفة **On Time** (وقت التشغيل) إذا تم ضبط الوظيفتين على نفس الوقت. حتى تعمل وظيفة **On Timer** (موقت التشغيل)، يجب أن يكون الجهاز في وضع الانتظار.

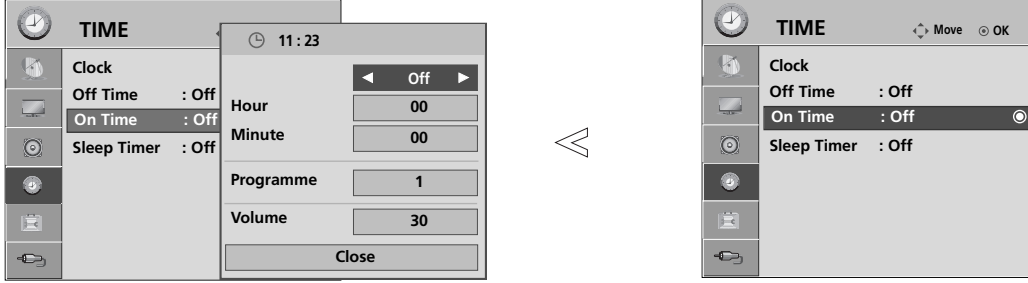

عند اختيار **On Time** (تشغيل الساعة).

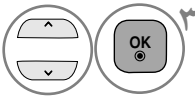
حدد الساعة أو الدقيقة أو البرنامج أو مستوى الصوت. 

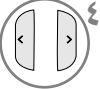
اضبط الساعة أو الدقيقة أو البرنامج أو مستوى الصوت. 

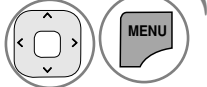
اختر **TIME** (الوقت). 

حدد **Off Time** (إيقاف الساعة) أو **On Time** (تشغيل الساعة). 

- اضغط على زر **EXIT/MENU** للعودة إلى وضع المشاهدة الطبيعي.
- اضغط على زر **BACK** للانتقال إلى شاشة القائمة السابقة.

ضبط موقت النوم

لا يجب عليك الآن أن تتذكر إيقاف تشغيل التلفاز قبل النوم. حيث تقوم وظيفة موقت النوم بتشغيل التلفاز تلقائياً في وضع الاستعداد بعد انقضاء الوقت المحدد مسبقاً.

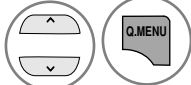
حدد (موقت النوم). 

حدد إيقاف أو ١٠ أو ٢٠ أو ٣٠ أو ٦٠ أو ٩٠ أو ١٢٠ أو ١٨٠ أو ٢٤٠ دقيقة. 

• عند إيقاف تشغيل التلفزيون، يتم إلغاء موقت النوم مسبق الضبط.

• يمكنك أيضاً ضبط موقت النوم من قائمة الوقت.

TELETEXT (نصوص المعلومات)

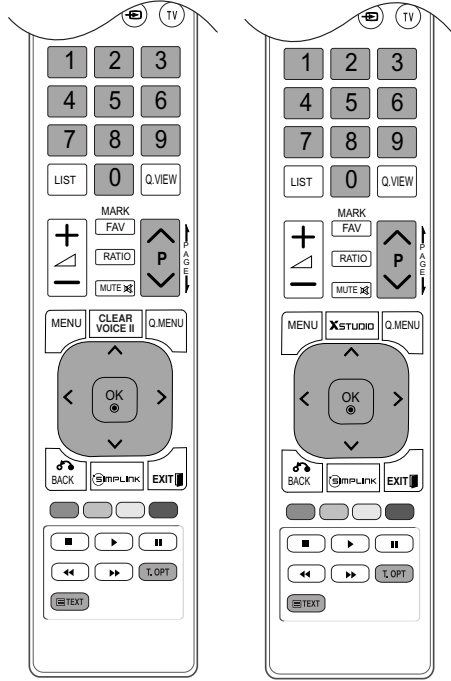

هذه الميزة ليست متوفرة في جميع الدول.

تعد Teletext (نصوص المعلومات) (أو النصوص العلوية) وظيفة اختيارية، ومن ثم فإن الجهاز المزود بنظام نصوص المعلومات هو الذي يمكنه فقط استقبال بث نصوص المعلومات.

وتعد نصوص المعلومات خدمة بث مجانية عبر أغلب المحطات التلفزيونية والتي تقوم بتوفير أحدث المعلومات فيما يتعلق بالأخبار والجو والبرامج التلفزيونية وأسعار الأسهم وموضوعات أخرى كثيرة.

يدعم جهاز فك شفرة نصوص المعلومات المدمج بهذا التلفزيون الأنظمة PLE-SIM (بسيط) وTOP (علوي) وFASTTEXT (النص السريع). يحتوي نظام نصوص المعلومات SIMPLE (بسيط) (نصوص معلومات قياسية) على عدد من الصفحات التي يتم تحديدها مباشرة عن طريق إدخال رقم الصفحة المناسب. أما نظاما نصوص المعلومات TOP (علوي) وFASTTEXT (النص السريع) فإنهما طريقتان أكثر حداثة تسمحان بتحديد سريع وسهل لنصوص المعلومات.

التشغيل / إيقاف التشغيل

اضغط على الزر TEXT (النصوص) للانتقال إلى وضع نصوص المعلومات. يتم عرض إما الصفحة الأولى أو الأخيرة على الشاشة.

يتم عرض رقمي صفحتين واسم المحطة التلفزيونية والتاريخ والوقت على عنوان الشاشة. يشير رقم الصفحة الأولى إلى تحديدك، بينما يشير رقم الصفحة الثاني إلى الصفحة المعروضة حالياً.

اضغط على الزر TEXT (نصوص) لإيقاف تشغيل نصوص المعلومات. يتم عرض الوضع السابق.

نظام النص SIMPLE (بسيط) (إختيارية)

■ تحديد الصفحة

- 1 أدخل رقم الصفحة المراد المكون من ثلاثة أرقام بالضغط على أزرار الأرقام. إذا ضغطت على رقم خطأ أثناء التحديد، فعليك استكمال إدخال الأرقام الثلاثة ثم إعادة إدخال رقم الصفحة الصحيح.
- 2 يمكن الضغط على الزر P \ ^ \ v لتحديد الصفحة السابقة أو التالية.

نص TOP (علوي)

يعرض دليل المستخدم أربعة حقول أسفل الشاشة وهي: أحمر وأخضر وأصفر وأزرق. يشير الحقل الأصفر إلى المجموعة التالية، بينما يشير الحقل الأزرق إلى الفقرة التالية.

■ تحديد فقرة / مجموعة / صفحة

- 1 يمكنك الانتقال من فقرة إلى أخرى بالضغط على الزر الأزرق.
- 2 يمكنك الانتقال إلى المجموعة التالية مع الانتقال التلقائي للفقرة التالية بالضغط على الزر الأصفر.
- 3 يمكنك الانتقال إلى الصفحة التالية مع الانتقال التلقائي للمجموعة التالية بالضغط على الزر الأخضر.
- 4 يمكن الضغط على الزر P ^ بالتبادل.
- 5 يسمح الضغط على الزر الأحمر بالعودة إلى التحديد السابق. يمكن الضغط على الزر P v بالتبادل.

■ تحديد الصفحة مباشرة

ومثلما هو الحال في وضع نصوص المعلومات SIMPLE (بسيط)، يمكنك تحديد صفحة معينة في الوضع TOP (علوي) بإدخال رقمها المكون من ثلاثة أرقام باستخدام أزرار الأرقام.

FASTEXT (النص السريع)

تم تمييز صفحات نصوص المعلومات لونياً على امتداد أسفل الشاشة، ويمكن تحديدها بالضغط على الأزرار الملونة الملائمة في جهاز التحكم عن بُعد.

تحديد الصفحة

- 1 اضغط على الزر  لتحديد صفحة الفهرس.
- 2 يمكنك تحديد الصفحات المميزة لونياً على امتداد أسفل الشاشة: بالضغط على الأزرار الملونة الملائمة.
- 3 ومثلما هو الحال في وضع نصوص المعلومات SIMPLE (بسيط)، يمكنك تحديد صفحة معينة في الوضع FASTEXT (النص السريع) بإدخال رقمها المكون من ثلاثة أرقام باستخدام أزرار الأرقام.
- 4 يمكن الضغط على الزر P ^ \ v .

وظائف خاصة لنصوص المعلومات

■ لاختيار قائمة Text Option (خيار النص). ^ \ اضغط على الزر ، ثم استخدم الزر



Index (فهرس)

حدد كل صفحة فهرس



التوقيف

عند مشاهدة برنامج تليفزيوني، اضغط على هذا الزر لعرض الوقت في الركن العلوي الأيمن من الشاشة. اضغط على نفس الزر مرة أخرى لمنع العرض. في وضع نصوص المعلومات، اضغط على هذا الزر لتحديد رقم صفحة فرعية. يتم عرض رقم الصفحة الفرعية أسفل الشاشة. لإيقاف أو تغيير الصفحة الفرعية، اضغط على أي من الأزرار الأحمر / الأخضر أو P ^ \ (اختيار البرامج) أو أزرار الأرقام. اضغط على هذا الزر مرة أخرى للخروج من هذه الوظيفة.



توقف

يقوم بإيقاف التغيير التلقائي للصفحة والذي يحدث إذا احتوت صفحة نصوص المعلومات على صفحتين فرعيتين أو أكثر. عادة ما يُعرض رقم الصفحات الفرعية والصفحات الفرعية لها أسفل الوقت على الشاشة. عند الضغط على هذا الزر يتم عرض رمز التوقف في الركن الأيسر العلوي من الشاشة ويتم منع التغيير التلقائي للصفحة. للمتابعة انقر على هذا الزر مرة أخرى.



الكشف

بالضغط على هذا الزر يتم عرض المعلومات التي تم إخفائها، على سبيل المثال حلول الأسئلة أو الألغاز. اضغط على هذا الزر مرة أخرى لإزالة المعلومات من شاشة العرض.



تحديث

يعرض الصورة التليفزيونية على الشاشة أثناء انتظار صفحة نصوص المعلومات التالية. يتم عرض الرمز في الركن الأيسر العلوي من الشاشة. عندما تتاح الصفحة التي تم تحديثها، يتغير الرمز إلى رقم الصفحة. اضغط على هذا الزر لعرض صفحة نصوص المعلومات التي تم تحديثها.

استكشاف الأخطاء وإصلاحها

لا يتم تشغيل الجهاز بشكل طبيعي.

- تحقق من وجود أي عائق بين الجهاز وجهاز التحكم عن بُعد يعوق تشغيل الجهاز.
- هل تم تركيب البطاريات بحيث يكون اتجاه القطبين صحيحاً (القطب الموجب (+) باتجاه القطب الموجب (+) , والقطب السالب (-) باتجاه القطب السالب (-))؟
- قم بتركيب بطاريات جديدة.

جهاز التحكم عن بُعد لا يعمل

هل تم ضبط موقت النوم؟

- تحقق من إعدادات التحكم في التشغيل. انقطاع التيار الكهربائي .
- يدخل التلفزيون في وضع Standby (الانتظار) تلقائياً إذا لم يتم تلقي أية إشارة أو لم يتم إجراء التشغيل في غضون ١٥ دقيقة.

يتوقف تشغيل الجهاز بصورة مفاجئة

وظيفة الفيديو لا تعمل.

- تحقق من تشغيل الجهاز.
- حاول تشغيل قناة أخرى . فقد تكمن المشكلة في البث.
- هل تم إدخال سلك التيار الكهربائي في منفذ التيار الكهربائي بالحائط؟
- تحقق من اتجاه الهوائي و/أو موقعه.
- اختبر منفذ التيار الكهربائي بالحائط وصل سلك تيار خاص بجهاز آخر بمنفذ التيار الكهربائي حيث تم توصيل سلك التيار الكهربائي الخاص بالجهاز.

لا توجد صورة ولا يوجد صوت

- يعد هذا أمراً طبيعياً، حيث يتم كتم الصوت المتعلق بالصورة أثناء عملية بدء تشغيل الجهاز . في حالة عدم ظهور الصورة بعد خمس دقائق، يرجى الاتصال بمركز الخدمة الخاص بك.

تظهر الصورة ببطء بعد تشغيل الجهاز

- اضبط الخيار Color (اللون) من خيارات القائمة.
- احتفظ بمسافة كافية بين الجهاز وجهاز الفيديو.
- حاول تشغيل قناة أخرى . فقد تكمن المشكلة في البث.
- هل تم تركيب كابلات الفيديو بصورة صحيحة؟
- قم بتشغيل أية وظيفة لاستعادة سطوع الصورة.

الالوان رديئة أو لا توجد ألوان أو الصورة رديئة

- تحقق من وجود تشويش محلي، مصدره على سبيل المثال، جهاز كهربائي أو أحد أجهزة الطاقة.

ظهور أشرطة أفقية أو رأسية أو اهتزاز الصورة

- توجد مشكلة في المحطة أو الكابل، جرب الانتقال إلى محطة أخرى.

الاستقبال ضعيف في بعض القنوات

- إشارة المحطة ضعيفة، أعد توجيه الهوائي لاستقبال محطة أقوى.
- ابحث عن مصادر تداخل الإشارات.
- افحص الهوائي (غير اتجاه الهوائي) .

تظهر خطوط أفقية في الصورة

- تأكد من كون كبل HDMI كبل High Speed HDMI (عالي السرعة). إذا لم تكن كبلات HDMI من نوع High Speed HDMI (عالية السرعة)، فقد يؤدي ذلك إلى عدم ظهور أي صورة على الشاشة أو إلى صورة وامضة. يرجى استخدام High Speed HDMI Cable (كبل HDMI عالي السرعة).

لا تظهر صورة عند التوصيل عبر وصلة HDMI

وظيفة الصوت لا تعمل.

توجد صورة ولا يوجد صوت

- اضغط على الزر + أو - (أو Volume) .
- هل ما يزال الصوت مكتوماً؟ اضغط على الزر MUTE (كتم الصوت) .
- حاول تشغيل قناة أخرى. فقد تكمن المشكلة في البث.
- هل تم تركيب كابلات الصوت بصورة صحيحة؟

لا يخرج صوت من أحد مكبري الصوت.

- اضبط Balance (التوازن) من خيارات القائمة.

يصدر صوت غير عادي من داخل الجهاز.

- قد يترتب على حدوث تغير في الرطوبة أو درجة الحرارة الخارجية صدور ضجيج غير عادي عند تشغيل الجهاز أو إيقاف تشغيله، ولا يعني ذلك وجود عيب بالجهاز.

لا يخرج صوت عند التوصيل عبر وصلة HDMI

- تأكد من كون HDMI cable من نوع High Speed HDMI Cable (عالي السرعة).
- لا تتوفر هذه الوظيفة مع كافة الطرز.

يوجد مشكلة في وضع PC (الكمبيوتر). (ينطبق ذلك فقط على وضع PC (الكمبيوتر))

الإشارة خارج النطاق.

- اضبط الدقة والتردد الأفقي أو الرأسية.

- تحقق من مصدر الإدخال.

يظهر شريط رأسي في الخلفية وتشوش أفقي وموضع الصورة غير صحيح

- قم بتشغيل وظيفة التهيئة التلقائية أو اضبط وظيفة الخطوط الرأسية وتركيز العرض وضبط الموضع الرأسي/الأفقي. (إختيارية)

ألوان الجهاز غير ثابتة أو أحادية اللون

- تحقق من كابل الإشارة.
- أعد تركيب بطاقة الفيديو الخاصة بجهاز الكمبيوتر.

هناك مشكلة في إعدادات طؤلىضفا (الصورة).

عندما يقوم المستخدم بتغيير إعدادات الصورة، يتحول التلفاز مرة أخرى تلقائياً إلى الإعدادات الأولية بعد فترة معينة من الوقت.

- يعني هذا أن التلفزيون مضبوط في الوقت الحالي على وضع Store Demo (عرض المتجر).

للانتقال إلى عرض Home Use (الاستخدام المنزلي)، ينبغي إجراء التالي:

من قائمة TV, اختر OPTION (خيار) > اختر Mode Setting (ضبط الوضع) > اختر Home Use (الاستخدام المنزلي).

الآن قد انتهيت من الانتقال إلى وضع Home Use (الاستخدام المنزلي).

الصيانة

يمكن منع الأعطال المبكرة. قد يؤدي التنظيف الشديد والمنتظم إلى إطالة الوقت الذي ستستمتع فيه بتلفزيونك الجديد. تأكد من إغلاق الجهاز وفصل سلك التيار قبل بدء التنظيف.

تنظيف الشاشة

- 1 فيما يلي طريقة رائعة لإبعاد الأتربة عن شاشتك لفترة. المياه الفاترة والقليل من مخفف القماش أو مطهر لغسيل الأطباق. اعصر قطعة القماش حتى تصبح جافة تقريباً، ثم استخدمها لمسح الشاشة.
- 2 تأكد من أن المياه الزائدة بعيدة عن الشاشة، ثم اترك الشاشة تجف بواسطة الهواء قبل أن تشغل التلفزيون.

تنظيف الغطاء الخارجي

- لإزالة الأوساخ أو الأتربة، امسح الغطاء الخارجي بقطعة قماش ناعمة جافة خالية من الكتان.
- يرجى التأكد من عدم استخدام قطعة قماش مبللة.

الغياب لفترة طويلة

⚠ تنبيه

◀ إذا كنت تتوقع أن تترك التلفزيون مغلقاً لفترة طويلة (أثناء العطلات مثلاً)، فمن الأفضل فصل سلك التيار للحماية ضد التلف المحتمل نتيجة للبرق أو التغير لمفاجئ في التيار الكهربائي.

مواصفات المنتج

22LD3**		19LD3**		الطرز	
22LD331 C-TA / 22LD330-TA 22LD341 C-TA / 22LD340-TA		19LD330-TA 19LD340-TA			
٥٢٦,٠ ملم X ٣٧٧,٠ ملم X ١٦٥ ملم		٤٥٧,٠ ملم X ٣٣٦,٠ ملم X ١٦٥ ملم		مع وجود الحامل	
٥٢٦,٠ ملم X ٣٣١,٠ ملم X ٦٥ ملم		٤٥٧,٠ ملم X ٢٩٠,٠ ملم X ٦٥ ملم		بدون الحامل	
٤,٣ كجم ٤,٠ كجم		٣,٤ كجم ٣,١ كجم		مع وجود الحامل بدون الحامل	
١٠٠ - ٢٤٠ فولت تيار متردد ٥٠ / ٦٠ هرتز		١٠٠ - ٢٤٠ فولت تيار متردد ٥٠ / ٦٠ هرتز		متطلبات التشغيل	
32LD3**		26LD3**		الطرز	
32LD331 C-TA / 32LD330-TA 32LD341 C-TA / 32LD340-TA		26LD331 C-TA / 26LD330-TA 26LD341 C-TA / 26LD340-TA			
٨٠٠,٠ ملم X ٥٦٥,٠ ملم X ٢٠٧ ملم		٦٦٣,٠ ملم X ٤٨٤,٠ ملم X ٢٠٧ ملم		مع وجود الحامل	
٨٠٠,٠ ملم X ٥٠٩,٠ ملم X ٧٣,٨ ملم		٦٦٣,٠ ملم X ٤٢٣,٠ ملم X ٧٩,٩ ملم		بدون الحامل	
٩,٢ كجم ٨,٢ كجم		٧,٣ كجم ٦,٢ كجم		مع وجود الحامل بدون الحامل	
١٠٠ - ٢٤٠ فولت تيار متردد ٥٠ / ٦٠ هرتز		١٠٠ - ٢٤٠ فولت تيار متردد ٥٠ / ٦٠ هرتز		متطلبات التشغيل	
'PAL/SECAM B/G/D/K, PAL I/II, NTSC-M' HYPER: S21 - S47, CATV: S1 - S20, UHF: E21 - E69, VHF: NZ1 - E12 ٧٥ أوم				نظام التلفاز تغطية البرنامج مقاومة الهوائي الخارجي	
٠ - ٤٠ درجة مئوية أقل من ٨٠٪				درجة حرارة التشغيل درجة رطوبة التشغيل	
٢٠ - ٦٠ درجة مئوية أقل من ٨٥٪				درجة حرارة التخزين درجة رطوبة التخزين	

ملحق

■ قد تتغير المواصفات الموضحة أعلاه بدون إخطار مسبق لغرض تحسين الجودة.

42LD4** 42LD420-TA	32LD4** 32LD420-TA	الطراز	
٢٩٧,٠ ملم X ٧١٥,٤ ملم X ١٠٢٨,٠ ملم	٢٢٤,٠ ملم X ٥٨٣,٠ ملم X ٨٠٥,٠ ملم	مع وجود الحامل	لأبعاد (العرض × الارتفاع × العمق)
١٧,٦ كجم ١٤,٨ كجم	١٠,٨ كجم ٩,٧ كجم	بدون الحامل	
١٠٢٨,٠ ملم X ٦٥٨,٦ ملم X ٨٧,٨ ملم	٨٠٥,٠ ملم X ٥٢١,٠ ملم X ٧٩,٩ ملم	مع وجود الحامل بدون الحامل	الوزن
١٠٠ - ٢٤٠ فولت تيار متردد ٥٠ / ٦٠ هرتز	١٠٠ - ٢٤٠ فولت تيار متردد ٥٠ / ٦٠ هرتز	متطلبات التشغيل	
'PAL/SECAM B/G/D/K ,PAL I/II ,NTSC-M' HYPER: S21 - S47, CATV: S1 - S20, UHF: E21 - E69,VHF: NZ1 - E12 ٧٥ أم		نظام التلفاز تغطية البرنامج مقاومة الهوائي الخارجي	
٠ - ٤٠ درجة مئوية أقل من ٨٠ %		درجة حرارة التشغيل درجة رطوبة التشغيل	الظروف البيئية
٠ - ٦٠ درجة مئوية أقل من ٨٥ %		درجة حرارة التخزين درجة رطوبة التخزين	
انظر الصفحة ٦٢		ملفات الأفلام المدعومة	

■ قد تتغير المواصفات الموضحة أعلاه بدون إخطار مسبق لغرض تحسين الجودة.

كود IRE

■ هذه الميزة غير متاحة لكل الطرز

ملاحظة	الوظيفة	كود (هيكسا سداسي)
زر R/C (وضع التشغيل / الإيقاف للطاقة الكهربائية)	POWER	08
زر R/C	INPUT	0B
زر R/C	RATIO	79
زر R/C	Q.MENU	45
زر R/C	MENU	43
زر R/C	MARK/FAV	1E
زر R/C	Left (<)	07
زر R/C	Right (>)	06
زر R/C	Up (^)	40
زر R/C	Down (v)	41
زر R/C	OK(⊙)	44
زر R/C	BACK	28
زر R/C	Energy Saving	95
زر R/C	AV MODE	30
زر R/C	+ ↙	02
زر R/C	- ↘	03
زر R/C	P ^ /PAGE ^	00
زر R/C	P v /PAGE v	01
زر R/C	MUTE	09
زر R/C	Number Key 0 to 9	10 - 19
زر R/C	LIST	53
زر R/C	Q.VIEW	1A
زر R/C	RED Key	72
زر R/C	GREEN Key	71
زر R/C	YELLOW Key	63
زر R/C	BLUE Key	61
زر R/C	TEXT	20
زر R/C	T.OPT	21
زر R/C	SIMPLINK	7E
زر R/C	■ Stop	B1
زر R/C	▶ Play	B0
زر R/C	Pause	BA
زر R/C	◀◀ Rew	8F
زر R/C	▶▶ FF	8E
زر R/C	TV	0F
زر R/C	XSTUDIO	7C
زر R/C	EXIT	5B
زر R/C	CLEAR VOICE II	5E
زر R/C	TV/RAD	F0
زر R/C	SUBTITLE	39
زر R/C	INFO ⓘ	AA
زر R/C	GUIDE	AB

ضبط جهاز التحكم الخارجي

إعداد RS-232C

يتم توصيل المدخل RS-232C بجهاز تحكم خارجي (مثل الكمبيوتر أو نظام التحكم للصوت والصورة A/V) ويتم التحكم في وظائف الشاشة خارجياً.

صل المنفذ التسلسلي لجهاز التحكم بمقبس RS-232C في لوحة التحكم الخلفية بالشاشة.

ملاحظة

■ لا يتم إرفاق كابلات التوصيل RS-232C مع الجهاز.

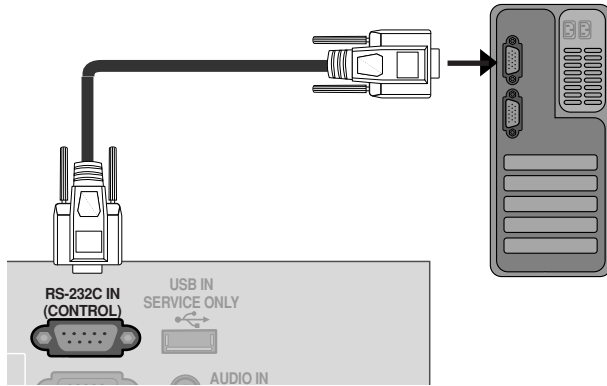

نوع الوصلة:

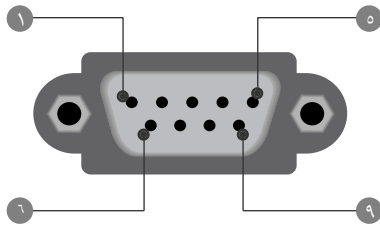

اسم الدبوس

رقم

اسم الدبوس	رقم
لا توجد وصلة	١
RXD (استقبال بيانات)	٢
TXD (إرسال بيانات)	٣
DTR (جانب DTE مستعد)	٤
GND	٥
DSR (جانب DCE مستعد)	٦
RTS (مستعد للإرسال)	٧
CTS (خالي للإرسال)	٨
لا توجد وصلة	٩

توصيفات RS-232C

التوصيف ٧ سلك (كابل قياسي RS-232C)

	PC	TV	
RXD	٢	٣	TXD
TXD	٣	٢	RXD
GND	٥	٥	GND
DTR	٤	٦	DTR
DSR	٦	٤	DSR
RTS	٧	٨	RTS
CTS	٨	٧	CTS

D- Sub9 D- Sub9

التوصيف ٣ سلك

	PC	TV	
RXD	٢	٣	TXD
TXD	٣	٢	RXD
GND	٥	٥	GND
DTR	٤	٦	DTR
DSR	٦	٤	DSR
RTS	٧	٧	RTS
CTS	٨	٨	CTS

D- Sub9 D- Sub9

ضبط رقم التعريف ID

استخدم هذه الوظيفة لتحديد رقم التعريف ID للشاشة.
يتم الرجوع إلى: خريطة البيانات الحقيقية كما هي مبيّنة أدناه. انظر الصفحة ١٠٧.

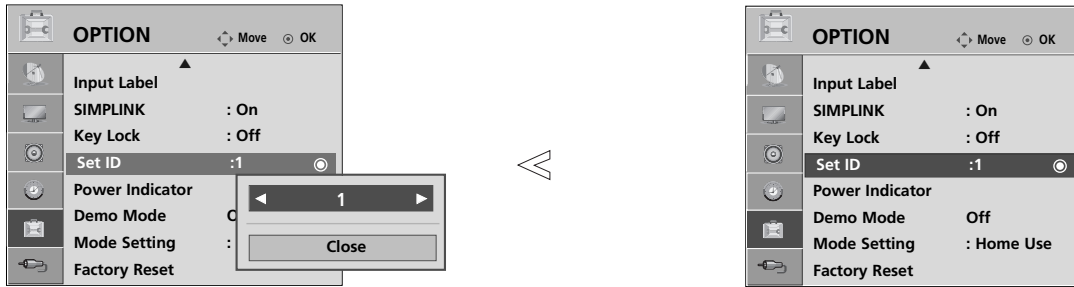

اختر **OPTION** (خيار).

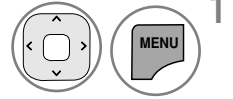

اختر ضبط رقم التعريف **Set ID**.

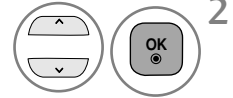

اضبط رقم التعريف **Set ID** لاختيار رقم التعريف المفضل للتلفزيون.
نطاق الضبط Set ID من ١ إلى ٩٩.

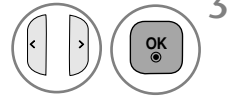

المتغيرات الخاصة بالإتصالات

- نطاق التردد ٩٦٠٠ بيت في الثانية (UART).
- استخدم كابل متقاطع (عكسى).
- طول البيانات : ٨ بت
- نبضة الإيقاف : ١ بت
- التوافق : لا يوجد
- كود الإتصالات: الكود اسكى (ASCII)

القائمة المرجعية للأوامر

نطاق البيانات (سنة أرقام عشرية)	الأمر ٢	الأمر ١	نطاق البيانات (سنة أرقام عشرية)	الأمر ٢	الأمر ١
٦٤ - ٠٠	t	k	١٣. التوازن	a	k
٠٢ - ٠٠	u	k	١٤. درجة حرارة اللون	c	k
FF	z	k	١٥. الحالة غير العادية	d	k
٠١	u	j	١٦. التوصيف الأتوماتيكي	e	k
٠١ - ٠٠	b	m	١٧. اختيار البرنامج	f	k
سلك الإرسال IR	c	m	١٨. سلك الإرسال IR	g	k
راجع صفحة ١٠٧	d	x	١٩. اختيار المدخل(Main)	h	k
٦٤ - ٠٠	g	m	٢٠. Back Light	i	k
راجع صفحة ١٠٧	q	j	٢١. توفير الطاقة	j	k
راجع صفحة ١٠٧	a	m	٢٢. اختيار البرنامج	k	k
٦٤ - ٠٠	r	k	٢٣. ثلاثي	l	k
٦٤ - ٠٠	s	k	٢٤. جهير	m	k

بروتوكول الإرسا / الاستقبال

الإقرار OK
[Command2][Set ID][OK][Data][x]
تقوم الشاشة بإرسال ACK (الإقرار) على اساس هذا النموذج عند استقبال البيانات العادية. وفي تلك الوقت إذا كانت البيانات في وضع قراءة البيانات، فإنها تبين وجود بيانات بالوضع الحالي. وإذا كانت البيانات في وضع كتابة البيانات، فإنها تعيد البيانات من الكمبيوتر الشخصي.
إقرار الخطأ
[Command2][Set ID][NG][Data][x]
يرسل التلفزيون الإشعارات (ACK) وفقاً لهذه الصيغة عند استقبال بيانات غير عادية من الوظائف غير القابلة للتطبيق أو أخطاء الاتصالات. [Command 2]: تستخدم هذه الصيغة كأمر. [Set ID]: تستخدم هذه الصيغة الأحرف الصغيرة وإذا كان معرف التلفاز هو ١٠، فيظهر التلفاز 'a', '0' [Data]: تستخدم هذه الصيغة الأحرف الصغيرة وإذا كانت البيانات هي 0xab، فيظهر التلفاز 'b', 'a' [NG]: تستخدم هذه الصيغة الأحرف الكبيرة.

بروتوكول الإرسا
[Command1][Command2][Set ID][Data][Cr]
* [Command1] : x, m, k, z أو
* [Command2] : للتحكم في وضع الضبط PDP
* [Set ID] : يمكنك ضبط set ID لاختيار رقم التعريف ID المطلوب للشاشة في القائمة الخاصة أنظر صفحة ٥٠. نطاق الضبط ١ - ٩٩. عند اختيار قيمة الرقم set ID بالقيمة صفر، فإن كل جهاز PDP متصل يخضع للتحكم.
يتم بيان ضبط رقم التعريف في Set ID في شكل رقم عشري (١ - ٩٩) على القائمة وفي شكل رقم سداسي عشري (٠٠ × ٠ - ٦٢ × ٠) في بروتوكول الإرسال / الاستقبال.
* [DATA] : لإرسال بيانات الأوامر.
* [Cr] : لإرسال البيانات FF لقراءة وضع الأوامر. رجوع العربية.
* [] : كود أسكى OxOD
* [] : كود أسكى "مسافة" (٢٠ × ٠)

٠٠١ - الكهرياء (الأمر : a k)

للتحكم في تشغيل / إيقاف كهرياء الشاشة.

الإرسال [k][a][][Set ID][][Data][Cr]

البيانات ٠ : فصل الكهرياء ، ١ : توصيل الكهرياء

الإقفل [a][][Set ID][][OK/NG][Data][x]

لإظهار توصيل / فصل الكهرياء

الإرسال [k][a][][Set ID][][FF][Cr]

الإقفل [a][][Set ID][][OK/NG][Data][x]

* إذا كان هناك تأخر بين الأمر ورسالة الإشعار أثناء التشغيل، يكون الأمر كما يلي "ملاحظة: في هذا الوضع، يظهر التلفاز الإشعار بعد الانتهاء من عملية التشغيل. فقد يكون هناك تأخر بين الأمر والإشعار".

٠٠٢ - نسبة الأبعاد (الأمر : c k)

لضبط نموذج الشاشة.

يمكنك أيضاً ضبط نموذج الشاشة باستخدام Aspect Ratio (التحكم في نسبة الأبعاد) بالزر الخاص بذلك على الريموت كنترول أو في القائمة الخاصة.

الإرسال [k][c][][Set ID][][Data][Cr]

البيانات ٠١ : شاشة عادية (٤ : ٣)
٠٢ : شاشة عريضة (١٦ : ٩)
٠٤ : Zoom (تكبير/تصغير)
٠٦ : Original
٠٧ : ١٤ : ٩
٠٩ : Just Scan
١٠-1F : Cinema Zoom

الإقفل [c][][Set ID][][OK/NG][Data][x]

* باستخدام مدخلات الكمبيوتر اشخصي تقوم باختيار إما نسبة أبعاد الشاشة ١٦ : ٩ أو ٣ : ٤.

٠٠٣ - إسكات الشاشة (الأمر : d k)

لاختيار تشغيل / إيقاف أمر إسكات الشاشة.

الإرسال [k][d][][Set ID][][Data][Cr]

البيانات ٠٠ : تشغيل إسكات الشاشة (إغلاق الصورة)
٠١ : إيقاف إسكات الشاشة (تشغيل الصورة)
٠٠ : إيقاف تشغيل كتم خرج الفيديو (تشغيل الصورة)
١٠ : تشغيل كتم خرج الفيديو (إيقاف تشغيل OSD)

الإقفل [d][][Set ID][][OK/NG][Data][x]

٠٠٤ - إسكات درجة الصوت (الأمر : e k)

للتحكم في تشغيل / إيقاف إسكات درجة الصوت.
يمكنك أيضاً ضبط الإسكات باستخدام زر الإسكات MUTE على الريموت كنترول.

الإرسال [k][e][][Set ID][][Data][Cr]

البيانات ٠ : إيقاف إسكات درجة الصوت (تشغيل الصوت)
١ : تشغيل إسكات درجة الصوت (إطفاء الصوت)

الإقفل [e][][Set ID][][OK/NG][Data][x]

٠٠٥ - التحكم في درجة الصوت (الأمر : f k)

لضبط درجة الصوت
يمكنك أيضاً ضبط درجة الصوت باستخدام أزرار درجة الصوت على الريموت كنترول.

الإرسال [k][f][][Set ID][][Data][Cr]

البيانات أحمر : ٠ - أخضر : ٦٤
* يتم الرجوع إلى: خريطة البيانات الحقيقية كما هي مبيئة أناها. (راجع صفحة ١٠٧)

الإقفل [f][][Set ID][][OK/NG][Data][x]

٠٠٦ - التباين (الأمر : g k)

لضبط تباين إضاءة الشاشة
يمكنك أيضاً ضبط التباين في قائمة الصورة.

الإرسال [k][g][][Set ID][][Data][Cr]

البيانات أحمر : ٠ - أخضر : ٦٤
* يتم الرجوع إلى: خريطة البيانات الحقيقية كما هي مبيئة أناها. (راجع صفحة ١٠٧)

الإقفل [g][][Set ID][][OK][Data][x]

٠٠٧ - الإضاءة (الأمر : h k)

لضبط إضاءة الشاشة.
يمكنك أيضاً ضبط إضاءة الشاشة في قائمة الصورة.

الإرسال [k][h][][Set ID][][Data][Cr]

البيانات أحمر : ٠ - أخضر : ٦٤
* يتم الرجوع إلى: خريطة البيانات الحقيقية كما هي مبيئة أناها. (راجع صفحة ١٠٧)

الإقفل [h][][Set ID][][OK/NG][Data][x]

٠٠٨ - اللون (الأمر : i k)

لضبط اللون على الشاشة
يمكنك أيضاً ضبط اللون في قائمة الصورة.

الإرسال [k][i][][Set ID][][Data][Cr]

البيانات أحمر : ٠ - أخضر : ٦٤
* يتم الرجوع إلى: خريطة البيانات الحقيقية كما هي مبيئة أناها. (راجع صفحة ١٠٧)

الإقفل [i][][Set ID][][OK/NG][Data][x]

٠٠٩ - تشبع الألوان (الأمر : j k) (إختيارية)

لضبط تشبع اللون على الشاشة.
يمكنك أيضاً ضبط تشبع اللون في قائمة الصورة.

الإرسال [k][j][][Set ID][][Data][Cr]

البيانات أحمر : ٠ - أخضر : ٦٤
* يتم الرجوع إلى: خريطة البيانات الحقيقية كما هي مبيئة أناها. (راجع صفحة ١٠٧)

الإقفل [j][][Set ID][][OK/NG][Data][x]

١٠ - حدة اللون - حدود اللون (الأمر: k k)

لضبط حدة الألوان على الشاشة.
يمكنك أيضاً ضبط حدة اللون في قائمة الصورة.

الإرسال [k][k][][Set ID][][Data][Cr]

البيانات الحد الأدنى : ٠ - الحد الأقصى ٦٤
* يتم الرجوع إلى: خريطة البيانات الحقيقية كما هي مبيّنة أدناه. (راجع صفحة ١٠٧)

الإقفل [k][][Set ID][][OK/NG][Data][x]

١١ - الاختيار (الأمر: k 1)

لاختيار OSD (عرض البيانات على الشاشة) تشغيل / إيقاف.

الإرسال [k][1][][Set ID][][Data][Cr]

البيانات ٠٠ : إيقاف OSD
٠٨ : تشغيل OSD

الإقفل [1][][Set ID][][OK][Data][x]

١٢ - وضع التحكم الخارجي (الأمر: m k)

لإغلاق مفاتيح التحكم في اللوحة الأمامية على الشاشة والريموت كنترول.

الإرسال [k][m][][Set ID][][Data][Cr]

البيانات ٠٠ : Lock off
٠٨ : Lock on

الإقفل [m][][Set ID][][OK/NG][Data][x]

* عند تشغيل/إيقاف تشغيل مصدر الطاقة الرئيسي؛ فإنه يتم إلغاء قفل وحدة التحكم عن بعد.

* في وضع الاستعداد، إذا كانت وظيفة قفل المفاتيح قيد التشغيل، فلن يتم تشغيل التلفاز باستخدام مفتاح التشغيل الخاص بمفتاح IR & Local (المفتاح المحلي والأشعة تحت الحمراء).

١٣ - التوازن (الأمر: t k)

الضبط التوازن.
يمكن أيضاً ضبط التوازن في قائمة الصوت.

الإرسال [k][t][][Set ID][][Data][Cr]

البيانات الحد الأدنى : ٠ - الحد الأقصى ٦٤
* يتم الرجوع إلى: خريطة البيانات الحقيقية كما هي مبيّنة أدناه. (راجع صفحة ١٠٧)

الإقفل [t][][Set ID][][OK/NG][Data][x]

١٤ - درجة حرارة اللون (الأمر: u k)

لضبط درجة حرارة اللون.
يمكنك أيضاً ضبط CSM في قائمة الفيديو.

الإرسال [k][u][][Set ID][][Data][Cr]

البيانات ٠٠ : Medium ٠١ : Cool ٠٢ : Warm

الإقفل [u][][Set ID][][OK/NG][Data][x]

١٥ - الحالة غير العادية (الأمر: z k)

للتعرف على الحالة غير العادية.

الإرسال [k][z][][Set ID][][FF][][Cr]

البيانات FF

الإقفل [z][][Set ID][][OK/NG][Data][x]

- البيانات ٠٠ : الوضع العادي (مع وجود الإشارة وتوصيل الكهرباء).
- ٠١ : بدون إشارة (توصيل الكهرباء).
 - ٠٢ : يتم إطفاء الشاشة (المونيتور) باستخدام الريموت كنترول.
 - ٠٣ : يتم إطفاء الشاشة (المونيتور) باستخدام وظيفة وقت النوم.
 - ٠٤ : يتم إطفاء الشاشة (المونيتور) باستخدام وظيفة RS - 232C.
 - ٠٥ : عطل ه فولت.
 - ٠٦ : عطل تيار متردد.
 - ٠٧ : يتم إطفاء الشاشة (المونيتور) باستخدام وظيفة إنذار المروحة (إختيارية).
 - ٠٨ : يتم إطفاء الشاشة (المونيتور) باستخدام وظيفة وقت القطع.
 - ٠٩ : يتم إطفاء الشاشة (المونيتور) باستخدام وظيفة القطع الأتوماتيكي للنوم.
 - a : يتم إطفاء الشاشة (المونيتور) باستخدام وظيفة وقت التشغيل.
- * " هذه الوظيفة قراءة فقط " .

١٦ - التوصيف الأتوماتيكي (الأمر: z u) (إختيارية)

أضبط وضع الصورة أوتوماتيكياً مع التخلص من أي إهتزاز في الصورة.

الإرسال [j][u][][Set ID][][Data][Cr]

البيانات Set To : ٨

الإقفل [u][][Set ID][][OK/NG][Data][x]

١٧ - اختيار البرنامج (الأمر: b m)

لاختيار برنامج للصورة الرئيسية.

الإرسال [m][b][][Set ID][][Data][Cr]

البيانات كود المفتاح ٠٠ : Skip ٠١ : Add

الإقفل [b][][Set ID][][OK/NG][Data][x]

١٨ - المفتاح (الأمر: c m)

لغرض إرسال كود التشغيل عن بُعد IR.

الإرسال [m][c][][Set ID][][Data][Cr]

البيانات كود المفتاح : يتم الرجوع إلي صفحة ١٠١

الإقفل [c][][Set ID][][OK/NG][Data][x]

٢٢ - اختيار البرنامج (الأمر : a m)

قم بموافة القناة على الرقم التالي

الإرسال [m][a][][Set ID][][Data0][][Data1][][Data2][Cr]

بيانات: ٠: ٠٠

بيانات ١: أحمر: ٠٠ - أخضر: C7

* يتم الرجوع إلى: خريطة البيانات الحقيقية كما هي مبينة أدناه. (راجع صفحة ١٠٧)

بيانات ٢: ٠٠

الإقفل [a][][Set ID][OK][][Data0][Data1][x]
[a][][Set ID][NG][][Data0][x]

٢٣. ثلاثي (الأمر : r k)

لضبط الثلاثي.

الإرسال [k][r][][Set ID][][Data][Cr]

البيانات الحد الأدنى: ٠ - الحد الأقصى ٦٤

* يتم الرجوع إلى: خريطة البيانات الحقيقية كما هي مبينة أدناه. (راجع صفحة ١٠٧)

الإقفل [r][][Set ID][][OK/NG][Data][x]

٢٤. ثلاثي (الأمر : s k)

لضبط الجهير.

الإرسال [k][s][][Set ID][][Data][Cr]

البيانات الحد الأدنى: ٠ - الحد الأقصى ٦٤

* يتم الرجوع إلى: خريطة البيانات الحقيقية كما هي مبينة أدناه. (راجع صفحة ١٠٧)

الإقفل [s][][Set ID][][OK/NG][Data][x]

١٩ - اختيار المدخل (الأمر : b x) - مدخل الصورة الأساسية

يقوم بالإختيار بين وضع تشغيل التلفزيون أو الوضع أوديو نيديو لإخلاء القائمة من الشاشة.

الإرسال [x][b][][Set ID][][Data][Cr]

البيانات التركيب.

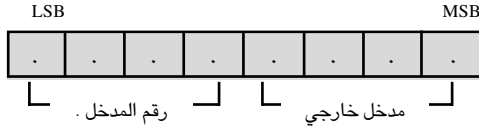

البيانات	مدخل خارجي
Analog	٠ ٠ ٠ ٠
AV	٠ ٠ ٠ ٠
Component	٠ ٠ ٠ ٠
RGB-PC	٠ ٠ ٠ ٠
HDMI	٠ ٠ ٠ ٠

البيانات	رقم المدخل .
Input1	٠ ٠ ٠ ٠
Input2	٠ ٠ ٠ ٠
Input3	٠ ٠ ٠ ٠
Input4	٠ ٠ ٠ ٠

الإقفل [b][][Set ID][][OK/NG][Data][x]

٢٠ - (الأمر : g m) Back Light (PIP)

الإرسال [m][g][][Set ID][][Data][Cr]

البيانات أحمر: ٠٠ - أخضر: ٦٤
(* يتم الإرسال بواسطة الرمز السداسي العشري)

الإقفل [g][][Set ID][][OK/NG][Data][x]

٢١. توفير الطاقة (الأمر : q z)

لتقليل استهلاك طاقة التلفاز. كما يمكنك ضبط Energy Saving (توفير الطاقة) في القائمة OPTION (خيارات).

الإرسال [z][q][][Set ID][][Data][Cr]

البيانات أحمر: ٠٠H - أخضر: ٠٥H

البيانات كود المفتاح : ٠٠ Off

البيانات كود المفتاح : ٠١ Low Power Minimum

البيانات كود المفتاح : ٠٢ Low Power Medium

البيانات كود المفتاح : ٠٣ Low Power Maximum

البيانات كود المفتاح : ٠٥ Screen off

الإقفل [q][][Set ID][][OK/NG][Data][x]

* خريطة البيانات الحقيقية ١

٠٠ : الخطوة

A : الخطوة ١٠ (ID SET ١٠)

F : الخطوة ١٥ (ID SET ١٥)

١٠ : الخطوة ١٦ (ID SET ١٦)

٦٤ : الخطوة ١٠٠

6E : الخطوة ١١٠

٧٣ : الخطوة ١١٥

٧٤ : الخطوة ١١٦

C7 : الخطوة ١٩٩

FE : الخطوة ٢٥٤

FF : الخطوة ٢٥٥



سجّل رقم الطراز والرقم المسلسل الخاص بالتلفزيون.
ارجع إلى الملصق المثبت على الغطاء الخلفي وأعط هذه
المعلومات للبائع عند طلب الخدمة.