



Visit us at <http://www.lgservice.com>

LG

LG

室內冷氣機 分離式冷氣機

親愛的顧客

感謝您安裝 LG 空調。

您明智的選擇將會讓您獲得最佳的效能以及完善的服務，您的生活也將會因此而變得更舒適、更愜意。

重要事項

- 安裝和操作您的室內冷氣機之前，請詳閱本使用手冊。
- 請詳閱本手冊，並且保留供將來作為參考。

目錄

A. 安全注意事項	3
B. 電力安全	6
暫時使用變壓器.....	6
暫時使用延長線.....	6
本手冊使用的符號.....	6
C. 產品簡介	7
室內機.....	7
操作指示器.....	8
室外機.....	8
D. 操作指示	9
如何裝入電池.....	9
無線遙控器保養.....	9
操作方法.....	9
無線遙控器.....	10
操作模式.....	11
健康除濕操作.....	12
自動操作 (僅適用於制冷機型).....	12
自動轉換操作 (適用於熱泵機型).....	12
快速制冷/制熱作業.....	13
NEO PLASMA 電漿淨化操作 (選用).....	13
自動清潔 (選用).....	13
省電運轉 模式 (選用).....	14
顯示器亮度 (選用).....	14
強迫操作.....	14
睡眠模式.....	15
設定目前時間.....	15
定時設定.....	15
垂直/ 左右風向 控制 (選用).....	16
空氣循環模式.....	16
自動重新啓動按鈕.....	16
E. 保養與服務	17
室內機.....	17
室外機.....	19
操作提示!.....	19
自我診斷功能.....	19
故障排除.....	20
如果遇到以下情況, 請立即致電服務中心.....	20



記錄

請在此寫下機型和序號：

機型 # _____

序號 # _____

您可以在每台室內機和室外機側面的標籤上找到這些資料。

經銷商名稱 _____

購買日期 _____

■ 將您的收據裝訂在此頁面上，以供將來需要證明購買日期或保固時使用。



閱讀本手冊

在本手冊內，您可以找到很多如何正確使用和保養冷氣機的建議事項。只要採取一些預防性的保養措施，就可以讓您在冷氣機的使用壽命期間節省大量時間和金錢。您

可以在故障排除提示表中找到很多常見問題的答案。

如果先查閱「故障排除提示」

表，可讓您不需每次有問題時即洽詢服務人員。



注意事項

- 關於維修或保護本產品，請洽詢本設備的授權技術人員。
- 本機器的安裝請洽詢安裝人員。
- 請勿讓兒童在無人看顧的情況下使用冷氣機。
- 請注意勿讓兒童玩耍冷氣機。
- 更換電源線時，由專業人員使用原廠替換零件執行更換的工作。



安全注意事項

若要避免使用者或其他人員受傷和財產損失，必須遵守下列指示。

- 忽略指示造成的操作錯誤會造成人員受傷或產品損壞。下列指示區分出不同的嚴重性。



警告

此符號表示可能會對人體造成嚴重的傷害甚至死亡。



小心

此符號表示可能會對人體造成傷害或只對財物造成損害。

- 本手冊所使用符號的代表含義如下所示。



請勿執行。



請務必遵照指示。



警告

請務必使用含有接地端子的電源插頭與插座。

- 否則可能導致發生觸電的危險。

如需電力方面的服務，請與經銷商、零售商、合格的電力技師或「授權服務中心」聯絡。請勿自行拆卸或維修本產品。

- 否則可能導致發生觸電的危險。

請使用正確的額定斷路器或保險絲。

- 否則可能導致發生觸電的危險。

請勿將本產品安裝到不良的安裝支架上。請確保安裝區域的狀況沒有隨著時間而退化。

- 否則可能導致產品摔落地面。

室外機中電壓逐漸增高的電容器為電子零件提供了高壓電力。在進行維修作業前，請務必先為電容器完全放電。

- 充電的電容器會導致發生觸電的危險。

請勿使用不良的或低於額定的斷路器。請使用正確的額定斷路器與保險絲。

- 否則可能導致發生火災或觸電的危險。

請務必根據線路圖來為產品接地。請勿將接地線連接到瓦斯或水管的避雷針或電話接地線上。

- 否則可能導致發生火災或觸電的危險。

請勿修改或延伸電源纜線。如果電源纜線或電線刮傷或表皮脫落，或電源線老化，則必須更換新線。

- 否則可能導致發生火災或觸電的危險。

請勿將室外機安裝在活動的基座或可能導致其掉落的地方。

- 室外機掉落會導致機器損壞，或對人造成傷害，甚至還會造成死亡。

安裝時，請使用產品隨附的安裝套件。

- 否則可能導致裝置掉落，並造成嚴重傷害。

請勿使用萬用插座。請務必在專用的電路及斷路器上使用此裝置。

- 否則會導致發生觸電或火災的危險。

請牢固安裝配線盒與控制盒蓋。

- 否則可能會由於灰塵、水等因素而導致發生火災或觸電的危險。

如需安裝、拆機或重新安裝，請務必與經銷商或「授權服務中心」聯絡。

- 否則可能導致發生火災、觸電、爆炸或造成傷害的危險。

當產品沾濕（浸入或落入水中）時，再次使用前，請先與「授權服務中心」聯絡維修。

- 否則可能導致發生火災或觸電的危險。

請務必僅使用 **LG服務** 零件清單中所列出的零件。請勿嘗試修改設備。

- 使用不當的零件會導致觸電、過熱或發生火災。

室內/室外電線必須牢固連接，而且纜線應該正確配置，以防止由於外力而導致纜線與連接端的斷裂。

- 不正確或鬆動的連接會導致產生熱量或發生火災。

請務必檢查要使用的冷媒。請閱讀產品上的標籤。

- 使用錯誤的冷媒會導致無法正常操作裝置。

請勿將暖氣或其他取暖裝置放在電源纜線附近。

- 否則可能導致發生觸電的危險。

請勿長時間在完全密閉的空間中使用本產品。請定期通風。

- 否則可能會導致缺氧，並危害您的健康。

當跟爐具或會發熱的設備一起使用本產品時，請經常通風。

- 否則可能會導致缺氧，並危害您的健康。

請注意不要讓任何人（尤其是小孩）爬到或摔到室外機上。

- 這樣可能會對人體造成傷害，並使產品損壞。

請勿插入或拔下電源插頭來「開啓/關閉」電源。

- 否則可能導致發生火災或觸電的危險。

安裝後，請安全地棄置螺絲、釘子、電池、破損物等包裝材料或服務料件，然後撕毀並丟棄塑膠包裝袋。

- 否則，兒童可能會玩弄這些物品，並導致發生火災。

請勿使用損壞的電源線、插頭或鬆動的插座。

- 否則可能會導致發生火災或觸電。

請勿讓水進入到電子零件中。請在遠離水源的位置安裝本裝置。

- 否則可能會導致發生火災、產品故障或觸電。

請勿在操作期間開啓產品的前方柵狀隔板。（如果裝置配備有靜電過濾器，請勿觸摸它。）

- 否則可能會導致身體傷害、觸電或產品故障。

清潔或維修本產品時，請關閉主電源，並拔下電源插頭。

- 否則可能導致發生觸電的危險。

請注意，在操作期間不要拉扯或損壞電源纜線。

- 否則可能導致發生火災或觸電的危險。

請務必先檢查電源纜線插頭是否髒污、鬆動或破損，然後再完全插入插頭。

- 髒的、鬆動的或破損的電源插頭會導致發生觸電或火災。

請勿使用濕手來觸摸、操作或維修本產品。拔下插頭時，請用手握住插頭。

- 否則可能導致發生觸電或火災的危險。

請勿在產品附近存放或使用易燃氣體或易燃物。

- 否則可能導致發生火災。

如果產品中出現奇怪的聲音、氣味或煙霧，請立即關閉斷路器電源，或拔下電源纜線。

- 否則可能導致發生觸電或火災的危險。

長時間不使用本產品時，請拔下電源，並關閉斷路器電源。

- 否則可能導致產品損壞或出現故障，或發生意外操作的情形。

請勿將「任何物品」放在電源纜線上。

- 否則可能導致發生火災或觸電的危險。

易燃氣體洩漏時，請立即關閉開關，並在開啓產品電源之前先行通風。

- 請勿使用電話或開關機。否則可能會導致發生爆炸或火災。



小心

必須有兩人或多人才搬動及運輸本產品。

- 這樣可以避免發生人身傷害。

即使在安裝產品時，也要保持平穩。

- 以避免發生震動或噪音。

請勿將產品安裝到會直接面向海風（含有鹽分的空氣）的地方。

- 這樣會導致產品腐蝕。

請勿將產品安裝在室外機中發出的噪音及散出的熱氣可能會損傷或干擾鄰居的地方。

- 這樣可能會對您的鄰居造成不便，進而引發爭執。

請安裝排水管，以確保冷凝水分能夠正確排出。

- 錯誤的連接可能會導致漏水。

安裝或維修產品之後，請務必檢查冷媒（制冷劑）是否洩漏。

- 制冷劑不足可能會導致產品故障。

請勿將本產品用於特殊目的，例如存放食物或特定工作上。這是消費性空調設備，不是精確的冷凍系統。

- 否則可能會有財產損壞或損失的危險。

拆除空氣濾網時，請勿觸摸產品的金屬零件。

- 否則可能導致人身傷害。

產品運轉時，請勿將手或其他物品放到進風口或出風口中。

- 其中含有尖銳及移動的零件，可能會導致人身傷害。

搬動或拆除裝置時，請勿予以傾斜。

- 否則內部凝結的水可能會濺出。

拆卸裝置時，應該根據當地以及國家標準來處理制冷機油以及最終零件。

如果電池中的液體沾到您的皮膚或衣服上，請用清水徹底沖洗。如果電池漏液，請勿使用遙控器。

- 電池中的化學成分可能會導致發生燃燒或其他對健康有害的危險。

請勿飲用從產品中排出的水。

- 這樣很不衛生，而且可能會引發嚴重的健康問題。

若是電池液沾到您的皮膚或是衣物，請以清水清洗。若是發生電池漏液的情況，請勿使用遙控器。

- 電池裡的化學物質可能會造成灼傷或是傷害您的健康。

請勿阻塞進風口與出風口。

- 否則可能導致產品故障。

請勿踩踏或在產品上放置任何物品。(室外機)

- 否則可能會造成人身傷害或產品故障。

拆開包裝及安裝產品時，請小心。

- 尖銳的邊緣可能會造成傷害。

請勿在系統中混合使用除指定制冷劑之外的氣體或冷媒。

- 如果氣體進入了制冷系統，會使壓力過高，從而導致產品損壞或造成傷害。

更換遙控器中的電池時，請使用相同型號的電池。請勿將新舊電池或不同類型的電池混合使用。

- 否則可能導致發生火災或產品故障。

請勿在濕度太高或門窗打開的情況下讓空調長時間運轉。

- 濕氣可能會凝結，進而導致裝置潮濕或損壞。

請使用軟布清潔。請勿使用強烈的洗潔劑、溶劑或濺水。

- 否則可能會導致發生火災、觸電或產品的塑膠零件損壞。

清潔之後，請務必牢固插入濾網。如有必要，請每兩週或更頻繁地清洗濾網。

- 濾網變髒會導致效能降低。

如果在維修期間制冷冷媒洩漏，請勿觸摸洩漏的冷媒。

- 制冷冷媒會導致凍傷(低溫灼傷)

如果在安裝期間制冷冷媒洩漏，請立即為安裝區域通風。

- 否則，可能會危害您的健康。

請勿為電池充電或拆卸電池。請勿將電池棄置到火中。

- 這樣可能會導致灼傷或爆炸。

請勿使您的皮膚或孩童或植物暴露在過冷或過熱的環境中。

- 這樣會有害健康。

在高處清潔、保養或維修產品時，請使用穩固的椅子或梯子。

- 請小心，以免傷害您的身體

若您不慎誤食電池液，請以清水漱口並盡快就醫。當電池液外漏時，請勿使用遙控器。

- 電池內的化學物質，可能造成灼傷或其他對健康的危害。

電力安全

⚠ 警告

- 本設備必須正確接地。
要使觸電的危險降到最低，您必須一直將插頭插入接地插座。
- 請勿從電源插頭上拔下接地插腳。
- 將變壓器接地端子連接到牆上插座蓋螺絲並不能使裝置接地，除非插座蓋螺絲是金屬的且並未絕緣，而且牆上插座是透過房屋的線路接地的。
- 如果您對空調是否正確接地有疑問，請讓合格的電力技師檢查牆上插座以及電路。

暫時使用變壓器

我們強烈建議您不要使用變壓器，因為這存在了安全上的顧慮。

如要暫時連接，請僅使用正廠變壓器，您可以從當地的大多數硬體商店中買到。

請務必使變壓器中較大的插槽與插座的較大插槽對準，以確保能夠以正確的極性連接。

要中斷電源線與變壓器的連接，請一手握住一邊，以避免損壞接地端子。

請勿頻繁拔下電源線，因為這樣會導致最終接地端子損壞。

⚠ 警告

- 請勿使用損壞的變壓器。

暫時使用延長線

我們強烈建議您不要使用延長線，因為這存在了安全上的顧慮。

⚠ 警告

此家電設備應依照國家配線法規安裝。本指南是作為協助說明產品功能的指南。

本手冊使用的符號



這個符號提醒您有觸電的危險。



這個符號提醒您有損壞冷氣機的危險。

注意

這個符號表示有特殊注意事項。

產品簡介

以下是室內機與室外機的簡介。請參閱有關您的室內機機型的特定資訊。

室內機

標準分離式

顯示面板 LED 指示器

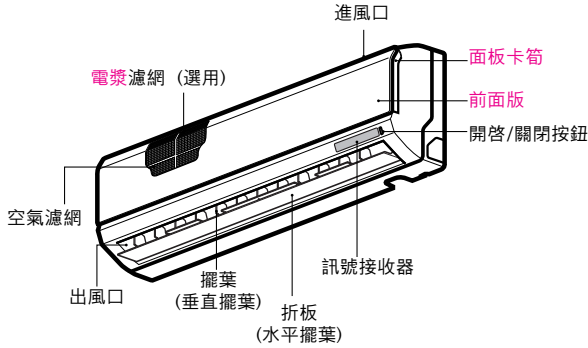

藝術鏡面冷氣機型

顯示面板 LED 指示器

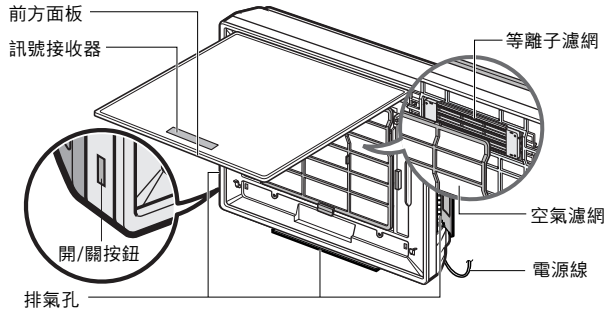

藝術鏡面冷氣機型

顯示面板 LED 指示器

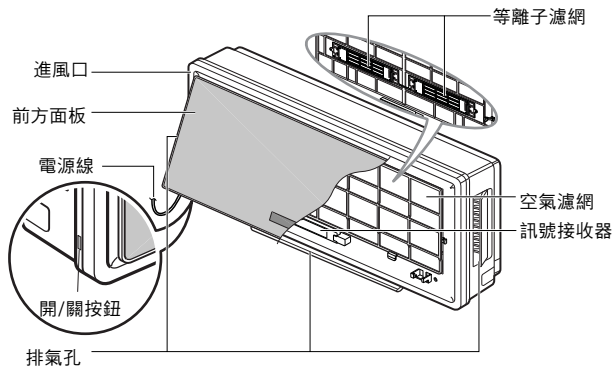

Art Cool 藝術鏡面冷氣豪華型

顯示面板 LED 指示器

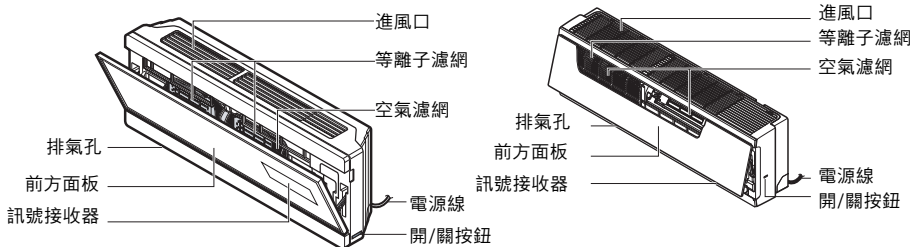

操作指示器



開啓/關閉 : 在操作系統、設定錯誤碼及自動重新啓動時會亮起。



睡眠模式 : 在睡眠模式自動操作時亮起。(無反用換流器機型)



省電制冷模式 : 在省電制冷模式操作時亮起 (僅限反用換流器機型)



等離子 : 此功能使用多指示器系統來顯示它的動態模式。



定時器 : 在定時器操作時亮起。(無反用換流器機型)
在定時器操作或睡眠模式自動操作時亮起 (僅限反用換流器機型)



除霜模式 : 在除霜模式下或 *熱啓動操作期間會亮起 (僅適用於冷暖機型)



室外機操作 : 在室外機操作期間會亮起。(僅適用於單冷機型)



電源顯示 : 指出設定的溫度及操作模式。

操作模式	制冷、制熱、除濕模式	自動操作模式						快速制冷/制熱	省電制冷模式	測試操作	自動清潔
		標準	較熱	熱	舒適	冷	較冷				
顯示內容	設定的溫度	A1	-2	-1	0	1	2	P0	E0	L0	C0

- **熱啓動操作** : 在制熱操作時，會將室內風扇停止幾分鐘的時間，以防止冷氣從裝置中吹出來。
- 在除霜模式下，裝置會停止制熱作業幾分鐘的時間，以除掉熱交換器線圈上所形成的冰霜，以維持效能。

室外機

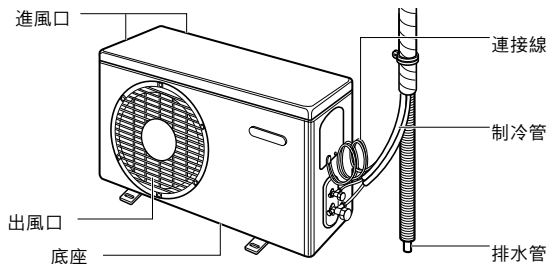

操作指示

如何裝入電池

1. 依箭頭方向上拉以取出電池。
2. 裝入新電池，並且確定電池極性 (+) 和 (-) 的方向正確。
3. 重新將電池槽蓋滑回定位。

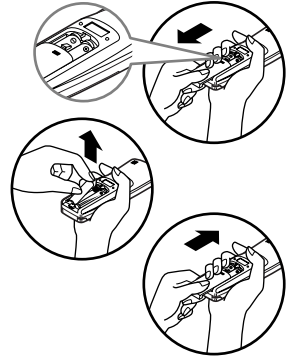

注意

1. 請務必使用/更換兩顆相同型號的電池。
2. 如果長時間不使用系統，請取出電池，以延長電池壽命。
3. 如果遙控器的顯示畫面的顏色逐漸變淡，請更換電池。
4. 使用 2 顆 AAA (1.5伏特) 的電池。

無線遙控器保養

- 1 請選擇一個取放安全且方便的適當位置來存放遙控器。
2. 請使用隨附的螺絲將遙控器座牢固地固定到牆上等地方。
3. 以滑動的方式將遙控器放到座中。

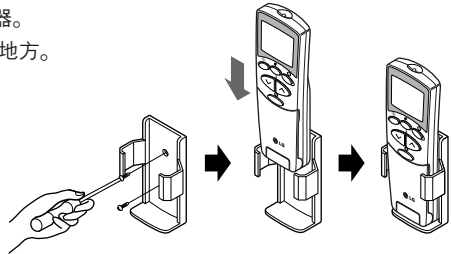

注意

1. 請勿將遙控器暴露在直射的陽光下。
2. 保持訊號傳送器與接收器的清潔，以使通訊正常。清潔時，請使用軟布。
3. 如果遇到其他設備也需要使用遙控器來操作的情況下，請更換它們的位置或向您的服務人員洽詢。

操作方法

1. 訊號接收器位於裝置內部。
2. 請將遙控器對準裝置來進行操作。裝置與遙控器之間不應有任何障礙。

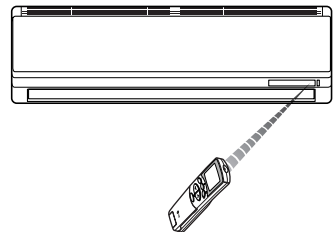

無線遙控器

遙控器控制按鈕外觀如下：

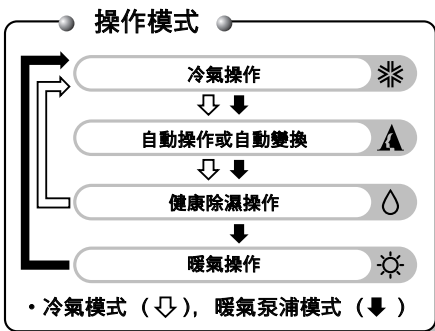
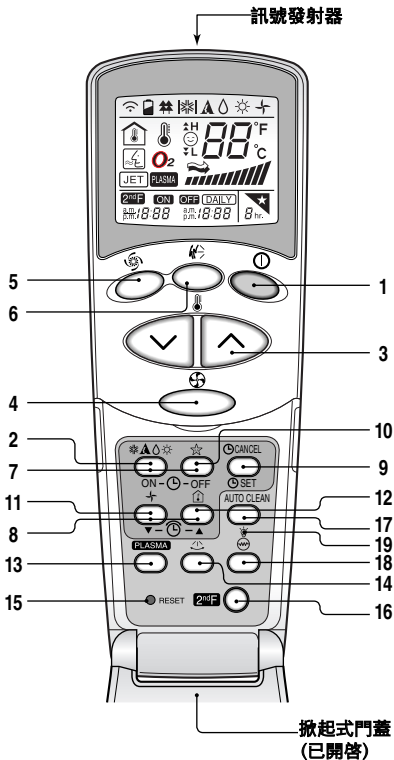

注意

要使用在按鈕下方以藍色表示的功能，請先按下 2ndF 按鈕，然後按下想要使用的功能按鈕。按下 2nd F 按鈕可啟動各個按鈕上藍色所表示的功能。要取消功能，請再次按下 2nd F 按鈕，否則它將會在閒置 10 秒之後自動取消。

1. **啟動/停止按鈕**
可用來關/開機。
2. **選擇操作模式按鈕**
用於選擇操作模式。
3. **室溫設定按鈕**
用於選擇室溫。
4. **室內風扇轉速選擇鈕**
用於選擇四種速度的其中一種，分別是：快、中、慢和「變速」。
5. **噴射冷流按鈕**
可用來開啓或停止快速制冷。
(會在制冷模式下讓風扇高速旋轉)
6. **變速擺動按鈕**
用於停止或啟動扇葉的移動，以及設定喜好的向上/向下氣流方向。
7. **開啓/關閉定時器按鈕**
用於設定啟動和停止運作的时间。
8. **設定時間按鈕**
用於調整時間。
9. **設定/取消定時器按鈕**
可用來設定與取消定時操作。
10. **自動睡眠模式按鈕**
自動睡眠模式按鈕
11. **空氣循環按鈕**
不使用冷氣或暖氣使室內空氣循環。
節能制冷模式按鈕
(選用) 針對變頻機型
12. **室溫檢查按鈕**
用於檢查室溫。
13. **NEO Plasma (選用)**
用於啟動或停止電漿清淨功能。
14. **左右風向控制按鈕 (選用)**
用於設定想要的垂直氣流方向。
15. **重設按鈕**
用於優先重設時間。
16. **第 2 功能按鈕**
在使用按鈕底部印有藍字的模式之前使用此按鈕。
17. **自動清潔 (選用)**
用於設定「自動清潔」模式。對於某些機型來說，此按鈕還有另外一個功能，即 LED 亮度控制。
18. **暖氣按鈕 (選用)**
(不是所有機型都可以使用)
19. **LCD 亮度按鈕 (選用)**
可用來調整 LCD 的亮度。

操作模式

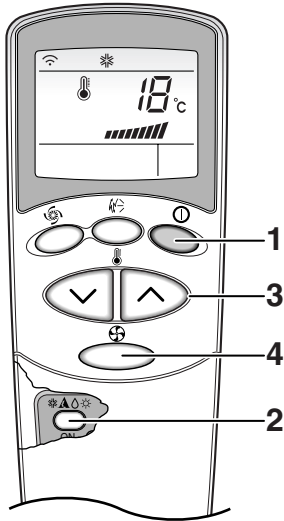

- 1** 按下「開始/停止按鈕」可開機。
裝置將會發出嗶聲。



- 2** 開啓遙控器翻蓋並按下操作模式按鈕。
每次按下此按鈕時，操作模式都會以箭頭所示的方向變更。

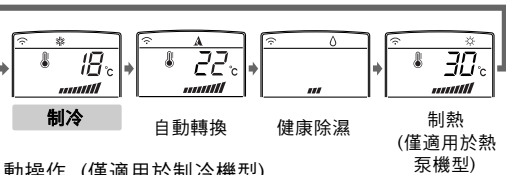

自動操作 (僅適用於制冷機型)
自動轉換 (適用於熱泵機型)

- 3** 要執行制冷或制熱操作，請按下「室溫設定按鈕」來設定想要的室溫。
制冷溫度可以設定為 18°C~30°C，制熱溫度可以設定為 16°C~30°C。

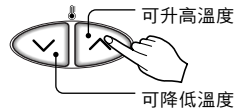

- 4** 使用遙控器設定風速。您可以按下「室內風速選擇器按鈕」來選擇四種風速 - 低速、中速、高速以及**自動風向**。
每次按下此按鈕時，風速模式都會變化。

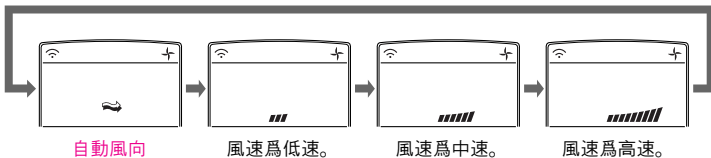
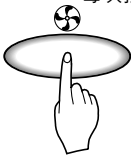

變速智慧型功能送出的自然風

- 為了使空氣更清新，請按下室內風扇轉速選擇鈕，然後設定在「變速」模式。在此模式中，會依「變速」智慧型功能自動變換風扇轉速，讓冷氣機送出的風像自然風一樣流動。

健康除濕操作

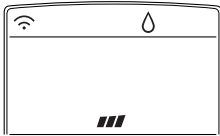

健康除濕



在健康除濕操作期間

□ 如果您使用「操作模式選擇按鈕」選擇了除濕模式，本產品會開始執行除濕功能。它會根據目前感應的室溫，自動將室溫及氣流流量設定為最佳狀態，以進行除濕。

但是，在這種情況下，設定的溫度不會顯示在遙控器上，而且您也無法控制室溫。

□ 使用健康除濕功能時，氣流流量會根據目前室溫狀態所反應的最佳化演算法來自動設定，這樣，即使在非常潮濕的季節裡，也能保持室內環境健康與舒適。

要執行健康除濕模式，請遵循步驟 1、2 與 4 (請參閱操作模式)

自動操作 (僅適用於制冷機型)

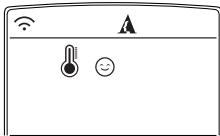

自動

在此操作模式下，實際設定的溫度及風速會由電子控制邏輯根據目前的室溫自動設定。如果您感覺熱了或冷了，您可以分別按下溫度設定按鈕，以獲得更冷或更熱的效果。

注意：在此操作模式下，您無法設定實際設定的溫度以及室內風速。但是您可以使用「自動風向」(Chaos swing)。如果系統沒有按照您的需要操作，請手動切換為其他模式。

要執行自動操作，請遵循步驟 1 與 2。(請參閱操作模式)

自動轉換操作 (適用於熱泵機型)

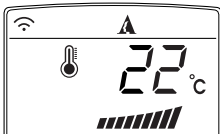

自動轉換

自動操作實際上就是空調的制熱或制冷功能。

但是在此操作期間，控制器會自動變更操作模式以將溫度保持在設定溫度的 $\pm 2^{\circ}\text{C}$ 之內。

要執行此操作，請遵循步驟 1、2、3 與 4。(請參閱操作模式)

快速制冷/制熱作業

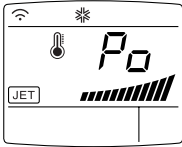

快速制冷功能可使房間在炎熱的夏天瞬間變得涼爽。開啓此功能後，空調可以超高風速及 18℃ 的設定溫度在制冷作業模式下運轉 30 分鐘並有效制冷。同樣的，快速制熱功能（只適用於某些機型）可以超高風速及 30℃ 的設定溫度運轉 60 分鐘來使房間快速暖了起來。

您可以按下「快速制冷按鈕」來啓動此作業。

要從快速制冷模式變更為高風速制冷模式，請再次按下「快速制冷按鈕」或「室內風速選擇器按鈕」或「室溫設定按鈕」。

注意

- 在制熱或自動轉換操作期間無法啓動快速制冷功能。
- 對於「變頻」、「Art Cool 藝術鏡面冷氣」與「Art Cool Wide 藝術鏡面冷氣」（非豪華）機型來說，您可以按下「快速制冷按鈕」以使用快速制熱功能來制熱。
- 在快速制冷/制熱期間，「Art Cool 藝術鏡面冷氣」與「Art Cool Wide 藝術鏡面冷氣」機型可關閉側面的排氣孔，以強力制冷及制熱。



NEO PLASMA 電漿淨化操作（選用）

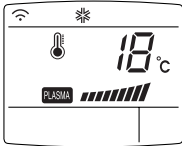

等離子濾網是 LG

研發的一項技術，旨在透過產生高能帶電電子的等離子來消除進氣中的微小污染物。這種等離子可以消滅污染物，為您提供清新健康的空氣。

您可以按下遙控器上的「等離子按鈕」來開始等離子淨化。再次按下此按鈕可取消此項操作。

注意

此功能可在任何操作模式下使用，當等離子濾網產生功能時也可使用任何風速。



自動清潔（選用）

□ 在自動清潔過程中，可以去除制冷作業或健康除濕作業後殘留在室內機中的濕氣。

自動清潔



1. 按下「自動清潔按鈕」來啓動此功能。
2. 現在，當關閉本機時，室內機風扇仍會持續內部運轉約 30 分鐘，這時候並沒有制冷或除濕的功能。同時擺葉也會關閉。
3. 這樣將會除去任何殘留的濕氣並清潔裝置內部。
4. 如果您在操作過程中再次按下「自動清潔按鈕」，將會取消此功能。

注意

□ 在自動清潔過程中，只有「開啓/停止按鈕」、「等離子按鈕」與「自動清潔按鈕」可以使用。

省電運轉模式 (選用)

節能制冷模式可在制冷與健康除濕作業中節省能源，這是因為它可以根據時間與溫度的變更來設定人體適應時間，並自動調整想要的溫度以有效運轉。



1. 按下「開啓/停止按鈕」來啓動裝置。
2. 開啓遙控器上的翻蓋。
選擇制冷作業或健康除濕作業。
3. 按下「節能制冷模式按鈕」。
4. 要取消節能制冷模式，請再次按下「節能制冷模式按鈕」，裝置將會以上一個模式（制冷或健康除濕模式）運轉。

顯示器亮度 (選用)

「顯示器亮度」可以使用遙控器來調整。

按下開始/停止按鈕來啓動本機。

開啓遙控器上的蓋子，按下第二個 F 按鈕，然後按下顯示器亮度按鈕。

顯示器將會變暗，再按一次這個按鈕便可設定顯示器的亮度。

強迫操作

當遙控器無法使用時，您仍然可以進行操作程序。

如果您按下開啓/關閉 (ON/OFF) 按鍵，就可開始操作。

如果您想停止操作，請再按一次此按鍵。

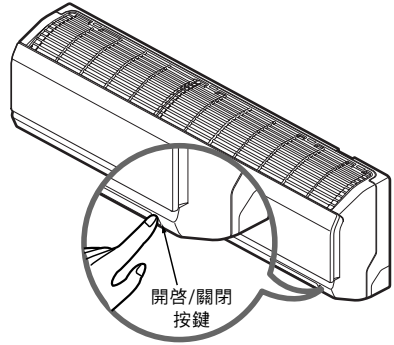

	單冷機型	冷暖機型		
		室溫 ≥ 24 ℃	21 ℃ ≤ 室溫 < 24 ℃	室溫 < 21 ℃
操作模式	單冷	冷氣	健康除濕	暖氣
室內風扇轉速	高	高	高	高
設定溫度	22 ℃	22 ℃	23 ℃	24 ℃

測試操作

在「測試操作」期間，不論室溫高或低，空調設備會在冷氣模式下以高速風扇運轉，且將會在 18 分鐘後重新設定。

在測試操作期間，如果空調機接收到遙控器訊號，就會依照遙控器設定的項目進行作業；如果您想使用此項操作功能，請向上開啓前面板，並「按住」開啓/關閉 (ON/OFF) 按鍵持續 3-5 秒鐘，會聽到一聲“嗶”的蜂鳴聲。

如果您想要停止此項操作，請再按一次此按鈕。

睡眠模式

1. 按下 [自動睡眠模式] 按鈕，設定要室內機自動停止的時間。
2. 定時器的設定增量是一小時，可按下 [自動睡眠模式] 按鈕 1 到 7 次。
睡眠模式的時間可設定在 1 到 7 小時。
要將時間變更為以 1 個小時為步階，請在對準空調時按下「睡眠模式自動按鈕」。
3. **• (使用無反用換流器機型時)**
確定睡眠模式 LED 已經亮起。
要取消睡眠模式，請按下多次「睡眠模式自動按鈕」，直到睡眠模式 LED 熄滅為止。
• (使用反用換流器機型時)
確定定時器 LED 已經亮起。
要取消睡眠模式，請按下多次「睡眠模式自動按鈕」，直到定時器 LED 熄滅為止。



注意

- 睡眠模式將會以低速在制冷模式中及以中速在制熱模式中運轉室內風扇以達到舒適睡眠的目的。
- 「Art Cool 藝術鏡面冷氣」與「Art Cool Wide 藝術鏡面冷氣」(非豪華型)
將在睡眠模式下部分關閉底部排氣孔以達到舒適睡眠的目的。

在制冷模式或健康除濕模式中：

設定的溫度將在接下去的連續 30 分鐘 (一個小時 2°C) 內自動升高兩次，每次升高 1°C，以達到舒適睡眠的目的。此時只要睡眠模式仍在有效期間，這將會是最後設定的溫度。

設定目前時間

1. 按下 [重設] 按鈕後，只能設定時間。更換電池後，您應該按下重設按鈕以重設時間。按下 [啟動/停止] 按鈕。
2. 按下 [第 2 功能] 按鈕，然後檢查 [第 2 功能] 圖示是否亮起。
3. 按下 [設定時間] 按鈕，直到已設定所需時間為止。
4. 按下「時間設定/取消」按鈕。

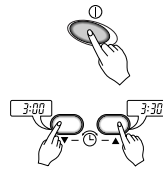

注意

檢查顯示 A.M. (上午) 和 P.M. (下午) 的指示燈。

定時設定

1. 確定正確設定遙控器顯示器上的時間。
2. 請按 [第 2 功能] 按鈕。
3. 按下 [開啓/關閉定時器] 按鈕以開啓或關閉定時器。
4. 按下 [設定時間] 按鈕，直到已設定所需時間為止。
5. 若要設定所選擇的時間，請將遙控器朝向訊號接收器按下 [定時器設定] 按鈕。

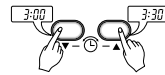

取消定時器設定

檢查 [第 2 功能] 圖示是否熄滅。

將遙控器朝向訊號接收器，然後按下 [取消定時器] 按鈕。
(冷氣機上的定時器指示燈和顯示將熄滅。)



注意

選擇下列四種操作類型的其中一種。



延遲關閉定時器



延遲開啓定時器



延遲關閉和開啓定時器



延遲開啓和關閉定時器

垂直/左右風向控制 (選用)

使用遙控器可調整向上/向下的風向 (垂直風向)。

1. 按下「開啓/停止按鈕」以啓動裝置。
2. 按下「自動風向按鈕」(CHAOS SWING BUTTON)。



3. 擺葉將自動向上、向下送風。

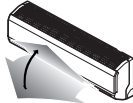

4. 要讓擺葉停在想要的角度, 請再次按下。

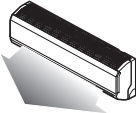

使用遙控器可調整向左/向右的風向 (水平風向) 調整。

1. 按下「開啓/停止按鈕」以啓動裝置。
2. 按下「水平風向按鈕」。



3. 擺葉將自動向左與向右送風。

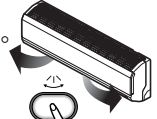

4. 要讓擺葉停在想要的角度, 請再次按下。

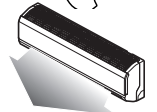

注意

- 按下「自動風向按鈕」(CHAOS SWING BUTTON), 水平風向會根據自動風向演算法自動變更以將空氣均勻地送到房間的各個角落, 同時給人們如沐春風般的最舒適感受。
- 請務必使用遙控器來調整向上與向下的風向。用手移動垂直風向擺葉可能會造成裝置損壞。關閉裝置時, 向上/向下風向擺葉將會關閉系統出風口。

空氣循環模式



此作業可使空氣循環流動而不制冷或制熱。您可以按下「空氣循環按鈕」來啓動它。啓動空氣循環後, 您可以按下「室內風速選擇器按鈕」來選擇空氣的流通速度。



注意

「自動風向」可節省電力並防止過度制冷。風速可從高速自動變更為低速, 反之亦然, 這要依周圍環境溫度而定。

- 對於沒有「空氣循環按鈕」的變頻機型來說, 您可以按下「等離子按鈕」來進行空氣循環。

自動重新啓動按鈕

停電時, 此功能非常有用。

當停電後重新供電時, 此功能可恢復原來的運轉狀態, 且空調將會以相同的設定運轉。

注意

雖然此功能是透過原廠預設設定來啓用的, 但是您可以按下「開啓/關閉」按鈕 6 秒來停用它。裝置會發出兩聲嗶聲, 且指示燈 (2) 會閃爍 4 次。要啓用此功能, 請再次按下此按鈕 6 秒鐘。裝置將發出兩聲嗶聲, 且指示燈 (1) 將閃爍 4 次。



保養與服務

⚠ 小心

在進行任何保養之前，請關閉系統的主電源，中斷斷路器並拔掉電源線。

室內機

請使用柔軟的乾布來清潔裝置。請勿使用漂白劑或研磨粉。

⚠ 小心

請勿使用以下任何項目

- 高於 40°C 的熱水。否則可能會導致產品變形及變色。
- 揮發性物質。它們可能會損壞空調表面。



空氣濾網

空氣濾網位於前面板/柵狀隔板後方，如果需要，應每 2 星期或更加頻繁地檢查及清潔。要取下濾網，請參見每個型號的圖表。請使用吸塵器或溫肥皂水來清潔濾網。如果灰塵不易擦拭，請將洗潔劑放入微熱的水中來清洗。清洗之後請放在陰涼處晾乾，然後再重新將濾網安裝到正確的位置。

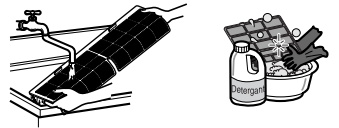

等離子濾網

等離子濾網位於空氣濾網的後方，如果需要，應每 3 個月或更加頻繁地檢查及清潔。要取下濾網，請參見每個型號圖表。請使用吸塵器來清潔濾網。如果濾網上有灰塵，請用水清洗，然後在陰涼處晾乾並放回正確的位置。

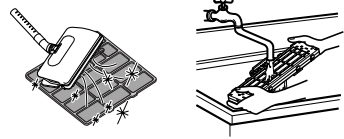

除臭濾網

取下空氣濾網後方的除臭濾網，並將它們放在直射的陽光下曬大約 2 小時的時間。然後再將這些濾網安裝到原來的位置。

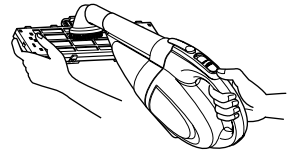

取下濾網

1. Art Cool Type 藝術鏡面冷氣：

將柵狀隔板底部向下拉，然後將濾網卡扣抬起一點，並將濾網慢慢取出。取下等離子濾網的步驟如下所示。清潔並晾乾濾網之後，請將其卡入掛勾，以重新安裝好濾網及柵狀隔板。

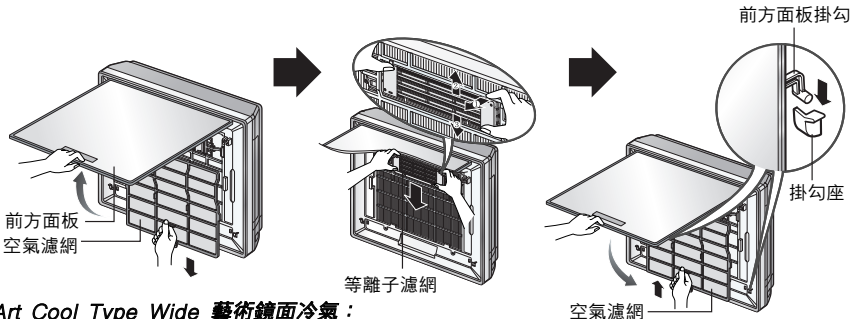

2. Art Cool Type Wide 藝術鏡面冷氣：

過程與上述取下「Art Cool 藝術鏡面冷氣」機型中的濾網的過程相同。

⚠ 小心

請勿在開啓進風柵狀隔板後的 10 秒鐘內觸摸這個等離子濾網，它可能會導致觸電。

3. Deluxe Type : 豪華型

開啓面板上方，然後以如圖所示的方式抬起面板。面板掛勾將會脫離掛勾座。取下空氣濾網。然後拔下等離子濾網

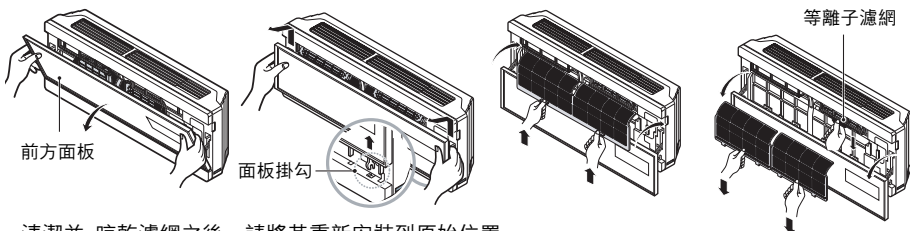

清潔並 晾乾濾網之後，請將其重新安裝到原始位置。

4. 標準分離式：依據空調類型而定，有兩種方法可以開啓前面板，如下所示：

方法 1：依下圖所示開啓前面板。

然後輕輕地向前拉動濾網卡扣，以取下空氣濾網。

取下空氣濾網之後，請輕輕地向前拉出等離子濾網以及除臭濾網。

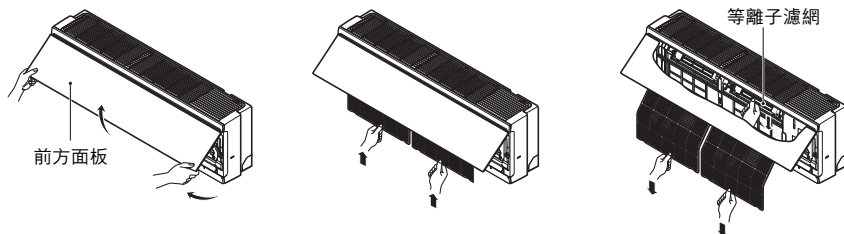

如何使用前面板

1. 關閉前面板

往上移動連結，並關閉前面板。

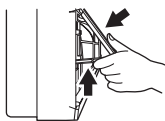

2. 拆卸前面板

往上提起連結以鉤住掛勾，然後往前拆下前面板。

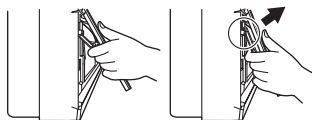

5. 標準分離式：根據空調設備的類型，有兩種不同的方法可以打開前面板，如下所示：

類型 1：如圖所示打開前面板。

然後輕輕往前拉動濾網拉點來拆卸濾網。

拆下濾網之後，請輕輕往前拉動等離子與除臭濾網來將其拆下。

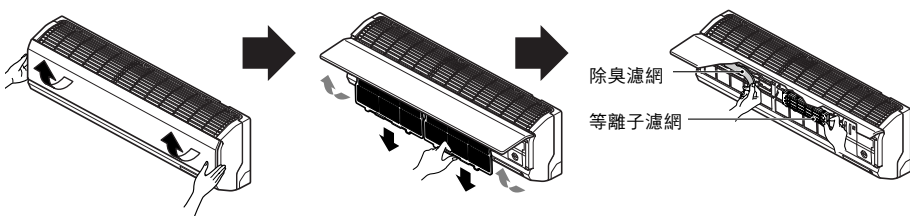

類型 2：往兩邊拉動前面板，如圖所示。
然後輕輕往前拉動濾網拉點來拆卸濾網。
拆下濾網之後，請輕輕往前拉動等離子與除臭濾網來將其拆下。

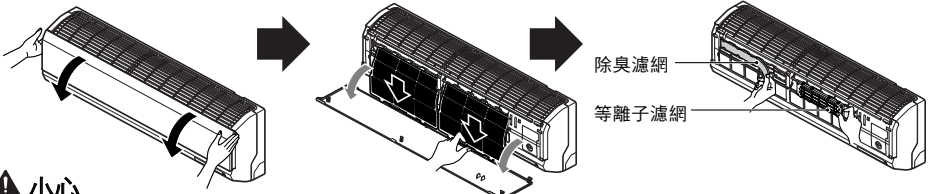

⚠ 小心

開啓入風格網後 10 秒鐘之內，請勿觸摸此等離子濾網，否則可能會觸電。

室外機

您應該定期檢查室外機的熱交換器線圈及面板通風孔。
如果熱交換器及面板通風孔被灰塵或油煙堵塞，可以透過專業的方式用蒸汽進行清潔。

注意

髒污或堵塞的線圈將會使系統效能降低，並會導致您的使用成本增加。

操作提示！

請勿使房間過冷。

這將不利於健康且費電。

將百葉窗或窗簾關上。

空調運轉時，請勿讓直射陽光進入房間。

保持室溫不變。

調整垂直及左右風向可確保房間內的溫度不變。

請務必將門窗關緊。

盡量避免打開門窗，以免房間內的冷空氣流失。

定期清潔空氣濾網。

停留在空氣濾網中的灰塵會阻礙空氣流通，並降低制冷及除濕效果。至少每兩星期清潔一次濾網。

偶爾讓房間通風。

由於窗戶緊閉，因此最好偶爾打開窗戶讓房間通風。

使用高風速來快速而有效地制冷。

當風速較高時，裝置將會產生一定速度的制冷能力。

自我診斷功能

本裝置具有內建的錯誤診斷功能。如果熱敏電阻器故障，裝置 LED (①) 將會閃爍。
如果遇到這種情況，請與您的服務人員/經銷商聯絡

錯誤顯示 LED (①)	檢查點
(一次) 	<ul style="list-style-type: none"> 室內溫度熱敏電阻器開路/短路。 室內管道溫度熱敏電阻器開路/短路。

故障排除

異常的冷氣機運作狀態：

發生問題	可能原因	解決方法
冷氣機不起動	■ 未插入冷氣機的電源。	• 決定冷氣機插頭已完全插入插座中。
	■ 保險絲燒斷/斷路器跳脫。	• 檢查室內保險絲/斷路器箱，然後更換保險絲或重設斷路器。
	■ 電源中斷。	• 如果電源中斷，請關閉控制模式。回復電源時，等待 3 分鐘後重新啟動冷氣機，這樣可避免壓縮機負載跳脫。
	■ 電壓較高。	• 如果電壓過高或過低，「斷路器」將會跳電。
冷氣機的冷房能力不足	■ 氣流送出方向受到阻擋。	• 確定沒有窗簾、百葉窗或傢俱阻擋在冷氣機的前面。
	■ 空氣濾網髒污。	• 請至少每 2 星期清潔一次濾網。請參閱〈維護與保養〉一節。
	■ 室內溫度很高。	• 先開啓冷氣機的電源，然後等一段時間讓室內溫度下降。
	■ 冷氣流失。	• 檢查是否開啓壁爐地板通風調節設備和冷空氣是否返回。
	檢查溫度設定。	• 請確定溫度設定正確。
	房間內可能有熱源。	• 使用空調時，請檢查並去除此類來源或將其關閉。

如果遇到以下情況，請立即致電服務中心

1. 當發生任何異常情況時，如聞到焦味、聽到雜音等。請關閉裝置並關閉斷路器。在這種情況下，請絕對不要嘗試自行維修或重新啓動系統。
2. 主電源線過熱或已損壞。
3. 自我診斷產生了錯誤碼。
4. 即使濕度較低，仍有水從室內機中滲出。
5. 任何開關、斷路器（安全、接地）或保險絲都無法正常運作

使用者必須進行日常檢查及清潔，以避免裝置效能降低。
如果發生特殊情況，請讓服務人員來處理。

親愛的顧客您好

感謝您對 **LG** 產品的愛護與支持

為提供您更快速便捷的產品諮詢及報修服務

為您準備了全新的“瞬間感動 **LG** 售後服務”

服務內容：

- ◎ 2小時聯絡
- ◎ 預約準時上門
- ◎ 當天到府
- ◎ 365天服務

請洽

瞬間感動 **LG** 售後服務專線：

0800-89-8899

LG 網址：<http://tw.lge.com>

台灣樂金電器股份有限公司