



ITALIANO

MANUALE DELL'UTENTE LED LCD TV

Raccomandiamo inoltre di conservare questo manuale in previsione di eventuali consultazioni future.

Acquistabile separatamente

Staffa di montaggio a parete

LSW200BX o
LSW200BXG

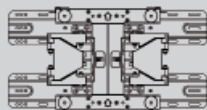

(47LX9***)

LSW400B o
LSW400BG

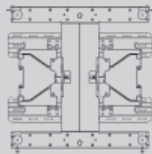

(55LX9***)

Gli optional extra possono subire cambiamenti o modifiche senza preavviso ai fini del miglioramento della qualità. Contattare il rivenditore per l'acquisto di questi elementi. Questo dispositivo funziona solo con TV LCD LED LG compatibili.

Wireless Media Box

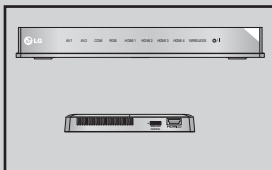

Adattatore Wireless
LAN for
Broadband/DLNA



HDMI

HDMI, il logo HDMI e la High-Definition Multimedia Interface sono marchi commerciali o marchi registrati di HDMI Licensing LLC.

SOMMARIO

PREPARAZIONE

Modelli TV LCD LED: 47/55LX9***	A-1
---------------------------------------	-----

CONFIGURAZIONE DEI DISPOSITIVI ESTERNI

COLLEGAMENTO ANTENNA	1
Collegamento con cavo component	2
Collegamento con cavo HDMI	3
Collegamento con cavo da HDMI a DVI.....	4
Collegamento con cavo Euro Scart	5
Impostazione USB	6
Collegamento con cavo RF	6
Collegamento con cavo RCA	7
Collegamento con cavo a 15 pin D-sub	8
Inserimento di un modulo CI.....	9
CONFIGURAZIONE USCITA AUDIO DIGITALE... ..	10
CONNESSIONE APPARECCHIATURE WIRELESS ESTERNE	11
Risoluzione display supportata	12
Configurazione dello schermo per la MODALITÀ PC	13
Impostazione della rete	17

GUARDARE LA TV / CONTROLLO PROGRAMMI

Specifiche RF del telecomando magico	27
Registrazione del telecomando magico.....	27
Istruzioni sull'utilizzo del telecomando magico	28
Precauzioni da adottare durante l'utilizzo del telecomando magico	28
Opzioni menu Puntatore	29
ACCENSIONE DELLA TV	30
Configurazione d'inizializzazione	30
SELEZIONE DEL PROGRAMMA.....	30
REGOLAZIONE DEL VOLUME.....	30
Menu rapido	31
Menu principale.....	32
SELEZIONE E REGOLAZIONE DEI MENU VISUALIZZATI.....	33
SINTONIZZAZIONE AUTOMATICA DEI PROGRAMMI	35
IMPOSTAZIONE DTV CAVO.....	40
SINTONIZZAZIONE MANUALE DEI PROGRAMMI.....	41
Set up programmi	45
Booster	49

INFORMAZIONI SU CI (COMMON INTERFACE [INTERFACCIA]).....	50
Aggiorn. software	51
TEST DI IMMAGINE/AUDIO.....	53
Test segnale	54
INFORMAZIONI PRODOTTO/SERVIZIO.....	55
Test della rete.....	56
Guida semplificata.....	56
DEFINIZIONE DELLA TABELLA PROGRAMMI.....	57
Selezione dell'Elenco programmi preferiti	58
Elenco Input	59
Rinomina ingressi.....	60
SERVIZIO DATI.....	61
MHP Service	62
SIMPLINK.....	64
Modalità AV	68
Inizializzazione(per ripristinare le impostazioni originali di fabbrica).....	69

NETCAST

Nota legale	70
Menu Netcast	72
YOUTUBE.....	73
AccuWeather.....	75
picasa.....	76

USO DEL VIDEO 3D

Video 3D.....	78
Precauzioni per l'uso degli occhiali 3D	79
Distanza di visualizzazione dei video 3D.....	79
Visualizzazione di un video 3D	80

USO DI UN DISPOSITIVO USB O DEL COMPUTER

MODO ENTRY (MODO FOTO).....	82
Modalità di connessione	83
DLNA.....	a85
Elenco filmati.....	89
ELENCO FOTO	98
ELENCO MUSICA.....	106
Codice di registrazione DivX.....	112
Disattivazione	113

GIOCHI/PROGRAMMAZIONE

Giochi/Programmazione.....	114
----------------------------	-----

SOMMARIO

EPG (ELECTRONIC PROGRAMME GUIDE [GUIDA ELETTRONICA AI PROGRAMMI]) (MODALITÀ DIGITALE)

EPG (Electronic Programme Guide, GUIDA ELETTRONICA AI PROGRAMMI).....	119
Descrizione estesa.....	120
Programmazione.....	121
Elenco programmaz.....	122

CONTROLLO DELLE IMMAGINI

CONTROLLO DELLE DIMENSIONI DELLE IMMAGINI (RAPPORTO LARGHEZZA-ALTEZZA).....	123
Picture Wizard.....	125
e RISPARMIO ENERGETICO.....	126
IMPOSTAZIONI IMMAGINI PRECONFIGURATE.....	127
REGOLAZIONE MANUALE DELLE IMMAGINI.....	128
TECNOLOGIA DI MIGLIORAMENTO DELLE IMMAGINI.....	130
Controllo avanzato immagine.....	131
Reset immagini.....	134
TruMotion.....	135
LED LOCAL DIMMING.....	136
Indicatore Alimentazione.....	137
IMPOSTAZIONE DELLA MODALITÀ.....	138
MODALITÀ DEMO.....	139

CONTROLLO AUDIO E LINGUA

Regolazione automatica del volume.....	140
CLEAR VOICE(VOCE CHIARA) II.....	141
IMPOSTAZIONI AUDIO PRECONFIGURATE - MODALITÀ AUDIO.....	142
REGOLAZIONE DELLE IMPOSTAZIONI AUDIO -MODALITÀ UTENTE.....	143
Infinite Sound.....	143
Bilanciamento.....	144
CONFIGURAZIONE ACCESO/OFF DIFFUSORI TV.....	145
IMPOSTAZIONE AUDIO DTV (SOLO MODALITÀ DIGITALE).....	146
SELEZIONE DELL'USCITA AUDIO DIGITALE.....	147
Audio Reset.....	148
DESCRIZIONE AUDIO (SOLO MODALITÀ DIGITALE).....	149
I/II	

Stereo/Doppia ricezione (solo modalità analogica).....	150
Ricezione NICAM (solo modalità analogica) ..	151
Selezione dell'uscita audio degli altoparlanti ..	151
SELEZIONE DELLA LINGUA DEI MENU / DEL PAESE A SCHERMO.....	152
Selezione della lingua.....	153

IMPOSTAZIONE ORA

Impostazione dell'orologio.....	155
IMPOSTAZIONE TIMER ON/OFF AUTOMATICO ..	156
IMPOSTAZIONE TIMER SLEEP.....	157

CONTROLLO GENITORI/ CLASSIFICAZIONI

IMPOSTAZIONE DELLA PASSWORD E SISTEMA DI BLOCCO.....	158
BLOCCO DEL PROGRAMMA.....	159
CONTROLLO DEI GENITORI (SOLO MODALITÀ DIGITALE).....	160
BLOCCO INGRESSO ESTERNO.....	161
BLOCCO TASTI.....	162

TELETEXT

ACCENSIONE/SPEGNIMENTO.....	163
TESTO SIMPLE [SEMPLICE].....	163
TESTO TOP [IN ALTO].....	164
FASTTEXT [TESTO VELOCE].....	164
FUNZIONI SPECIALI DEL TELETEXT.....	165

TELETEXT DIGITALE

TELETEXT NEL SERVIZIO DIGITALE.....	166
TELETEXT NEL SERVIZIO DIGITALE.....	166

APPENDICE

Risoluzione dei problemi.....	167
MANUTENZIONE.....	169
Specifiche del prodotto.....	170
CODICI IR.....	172
SETUP DISPOSITIVO DI CONTROLLO ESTERNO.....	173
Avviso per il software Open source.....	180

PREPARAZIONE

MODELLI TV LCD LED: 47/55LX9***

ACCESSORI

Assicurarsi che i seguenti accessori siano inclusi con il televisore. Contattare il rivenditore presso il quale stato effettuato l'acquisto in caso manchino event uali accessori.

■ L'immagine visualizzata può essere diversa dalla vostra TV.



Manuale dell'utente

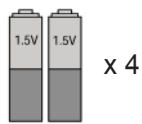

Batterie (AAA x 2, AA x 2)

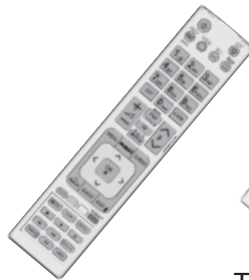

Telecomando

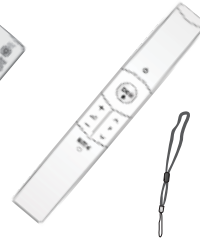

Telecomando magico, laccio



Occhiali 3D

Articolo non incluso in tutti i modelli.



Panno per la pulizia
Pulire lo schermo con il panno.

* Strofina delicatamente la zona sporca nella parte esterna utilizzando solo il panno detergente per la parte esterna del prodotto se sono presenti macchie o impronte digitali sulle superfici esterne.

Non strofinare con forza quando si rimuovono le macchie. Prestare attenzione al fatto che applicando un'energia eccessiva si possono causare graffi o scolorimenti.



CD Nero MediaHome 4 Essentials



Nucleo di ferrite
(Articolo non incluso in tutti i modelli.)

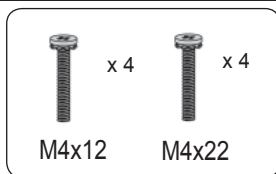

Bulloni per il gruppo Piedistallo



Supporto per cavi

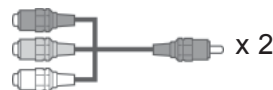

Cavo generico componente, cavo generico AV

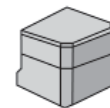

Coperchio posteriore base

USO DEL NUCLEO DI FERRITE

Il nucleo di ferrite può essere utilizzato per ridurre l'onda elettromagnetica quando si connette il cavo di alimentazione.

Più vicina è la posizione del nucleo di ferrite alla spina di alimentazione, più l'onda elettromagnetica sarà ridotta.



Montare la spina vicina.

PREPARAZIONE

CONTROLLI PANNELLO FRONTALE

! NOTA

- ▶ Per ridurre il consumo di energia è possibile sfruttare la modalità standby. Per ridurre il consumo energetico è inoltre possibile spegnere il televisore dall'interruttore, se non si intende guardarla per periodi lunghi.

È possibile ridurre il consumo energetico in maniera significativa se si riduce il livello di luminosità dell'immagine; in questo modo si riducono anche i costi di funzionamento complessivo.

⚠ ATTENZIONE

- ▶ Non camminare sopra il sostegno di vetro o urtarlo. Potrebbe rompersi, provocando lesioni a causa dei frammenti di vetro oppure il televisore potrebbe cadere.
- ▶ Non trascinare il televisore. Il pavimento o il prodotto potrebbero danneggiarsi.

- L'immagine visualizzata può essere diversa dalla vostra TV.

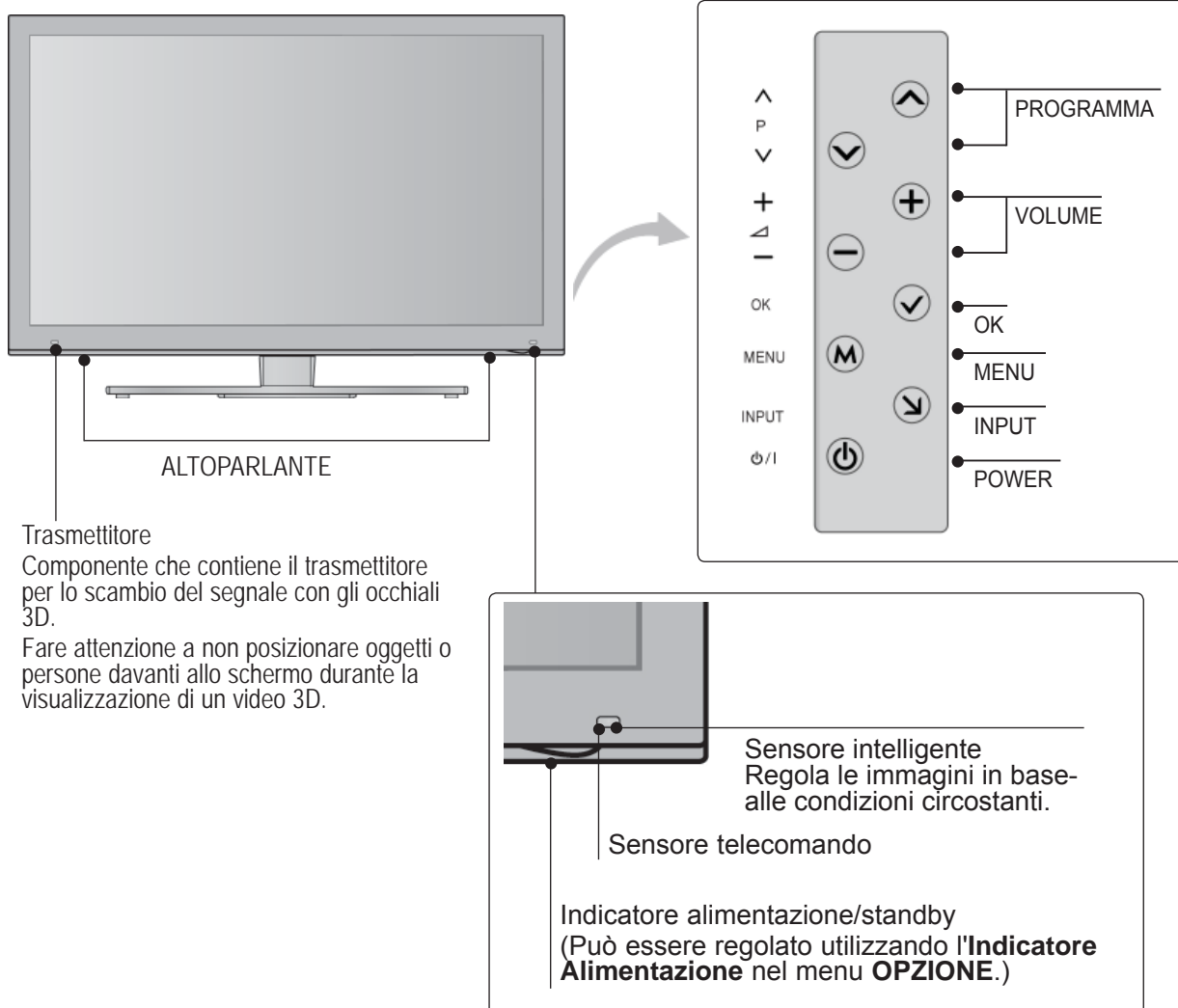

INFORMAZIONI SUL PANNELLO POSTERIORE

■ L'immagine visualizzata può essere diversa dalla vostra TV.

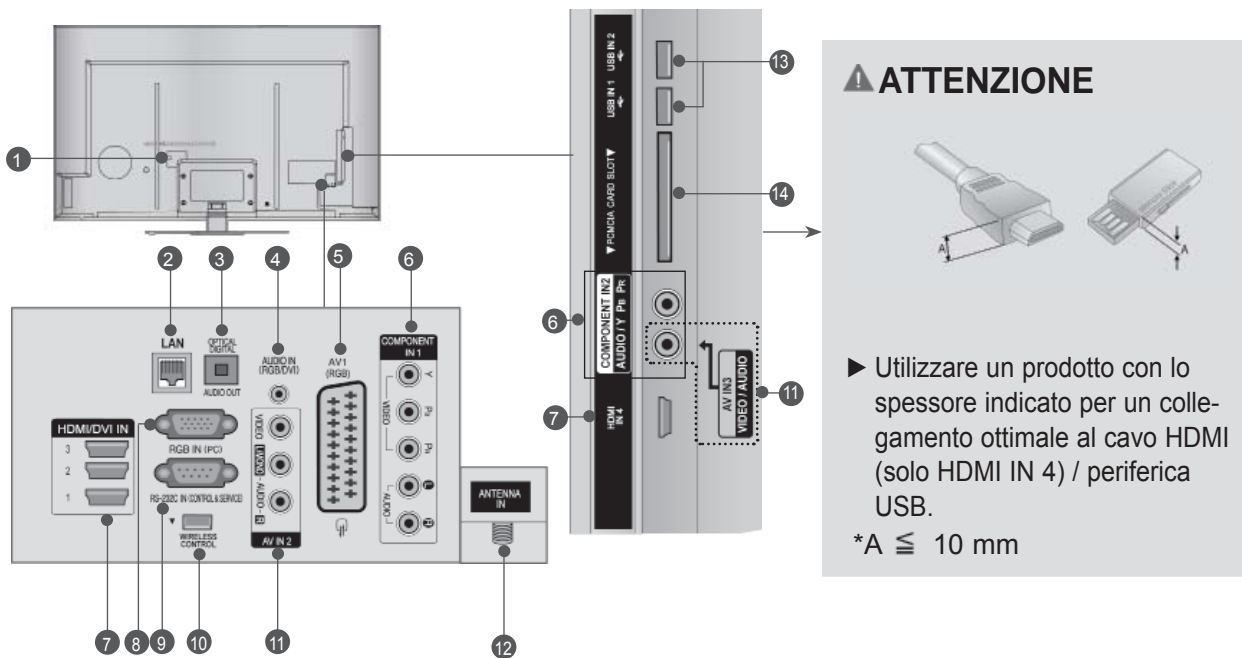

- 1 Presa del cavo di alimentazione**
La TV funziona con l'alimentazione elettrica AC. La tensione è indicata nella pagina relativa alle Specifiche. (► p. 170-171) Non tentare di attivare il televisore utilizzando l'alimentazione elettrica CC.
- 2 LAN**
Connessione di rete per AccuWeather, Picasa, YouTube, ecc.
Utilizzata anche per file video, foto e musica su una rete locale.
- 3 OPTICAL DIGITAL AUDIO OUT(jack uscitaudio digitale)**
Collegare l'audio digitale ai vari dispositivi. Collegare a un componente digitale audio. Utilizzare un cavo audio ottico.
- 4 Ingresso audio RGB/DVI**
Connessione audio da un PC o DTV.
- 5 Presa Euro Scart (AV1)**
Collegare l'ingresso o l'uscita della presa scart prove niente da un dispositivo esterno a questi jack.
- 6 Ingresso component**
Collegare un dispositivo video/audio Component a questi jack.
- 7 Ingresso HDMI/DVI IN**
Collegare un segnale HDMI a HDMI IN. In alternativa collegare il segnale DVI (VIDEO) alla porta HDMI/DVI con il cavo DVI a HDMI.

- 8 Ingresso RGB IN**
Per la connessione dell'uscita da un PC.
- 9 PORTA D'INGRESSO RS-232C(CONTROLLO/SERVIZIO)**
Collegare la porta seriale del dispositivo di controllo al jack RS-232C.
Questa porta è utilizzata per la modalità diservizio o hotel.
- 10 Comando WIRELESS**
Collegamento del Wireless Ready Dongle alla TV per il controllo wireless dei dispositivi di ingresso esterni collegati al Wireless Media Box.
- 11 Ingresso Audio/Video**
Connettere un'uscita audio/video di un dispositivo esterno a questi connettori.
- 12 Ingresso antenna**
Collegare l'antenna o il cavo a questo jack.
- 13 Ingresso USB**
Collegare la periferica di archiviazione USB a questo jack.
- 14 Slot della scheda PCMCIA (Personal Computer Memory Card International Association).**
Inserire il modulo CI nello **SLOT PER SCHEDE PCMCIA**.
(Questa funzione non è disponibile in tutti i paesi.)

ATTENZIONE

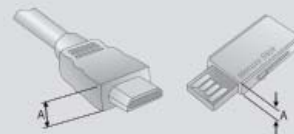

► Utilizzare un prodotto con lo spessore indicato per un collegamento ottimale al cavo HDMI (solo HDMI IN 4) / periferica USB.

*A ≤ 10 mm

PREPARAZIONE

MONTAGGIO DEL SOSTEGNO

- L'immagine visualizzata può essere diversa dalla vostra TV.

Quando si monta il supporto del tipo da scrivania assicurarsi che il bullone sia ben serrato. (Se non è completamente serrato, il prodotto può cadere in avanti terminata l'installazione.) Se si serra il bullone con forza eccessiva, il bullone può deviare dall'abrasione della zona di serraggio dello stesso.

- 1 Appoggiare con attenzione lo schermo della TV su una superficie morbida per evitare di danneggiare lo schermo.



- 2 Montare i componenti del **corpo del sostegno** con la **base del sostegno** del televisore.

A questo punto, serrare le viti che sorreggono il **corpo del sostegno**.

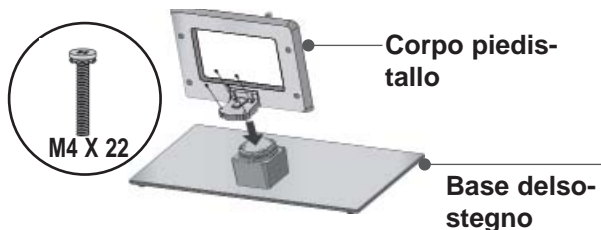

- 3 Fissare saldamente i 4 bulloni usando i fori posti sul retro della TV.



- 4 Montare i componenti del **coperchio posteriore del sostegno** sul televisore.



PANNELLO POSTERIORE PER LA SISTEMAZIONE DEI CAVI

- L'immagine visualizzata può essere diversa dalla vostra TV.

- 1 Fissare il cavo di alimentazione con il **supporto per cavi** sulla copertura posteriore del televisore.

In questo modo se ne previene la rimozione accidentale.

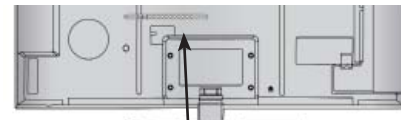

Supporto per cavi

- 2 Dopo averli collegati, installare il **supporto per cavi** come illustrato e raggruppare i cavi.

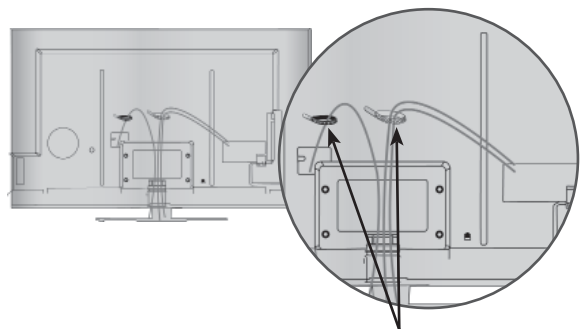

Supporto per cavi

SUPPORTO RUOTANTE

- L'immagine visualizzata può essere diversa dalla vostra TV.

Dopo aver installato l'apparecchio televisivo, è possibile regolarne la posizione manualmente verso sinistra o verso destra di 20 gradi, perché si adatti alla posizione dell'utente.

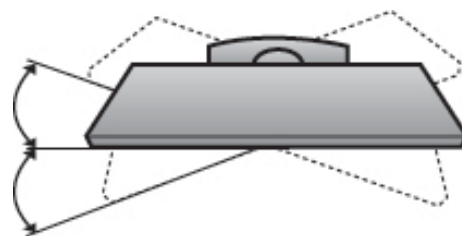

SISTEMA DI SICUREZZA KENSINGTON

- Questa funzione non è disponibile su tutti i modelli.
- L'immagine visualizzata può essere diversa dalla vostra TV.

La TV è dotata di un connettore per il sistema di sicurezza Kensington posto sul pannello posteriore. Collegare cavo del sistema di sicurezza Kensington come mostrato di seguito.

Per maggiori dettagli in merito all'installazione e all'impiego del sistema di sicurezza Per maggiori dettagli in merito all'installazione e all'impiego del sistema di sicurezza Kensington, consultare la guida dell'utente fornita in dotazione con il sistema di sicurezza Kensington.

Per maggiori informazioni, contattare <http://www.kensington.com>, la homepage su internet di Kensington. Kensington commercializza sistemi di sicurezza per attrezzature elettroniche costose come PC portatili e proiettori LCD.

! NOTA

- ▶ Il sistema di sicurezza Kensington è un accessorio opzionale.
- ▶ Se la TV risulta fredda al tatto, si potrebbe verificare un leggero "tremolio" all'accensione. Si tratta di un effetto normale e la TV è perfettamente funzionante.
- ▶ Sullo schermo possono essere visualizzati alcuni minuscoli punti difettosi, che sembrano rossi, verdi o blu. Tuttavia non producono effetti negativi sulle prestazioni del monitor.
- ▶ Evitare di toccare lo schermo LCD o di tenere le dita sulla sua superficie per periodi di tempo prolungati.

Questa operazione potrebbe provocare alcuni effetti temporanei di distorsione sullo schermo.

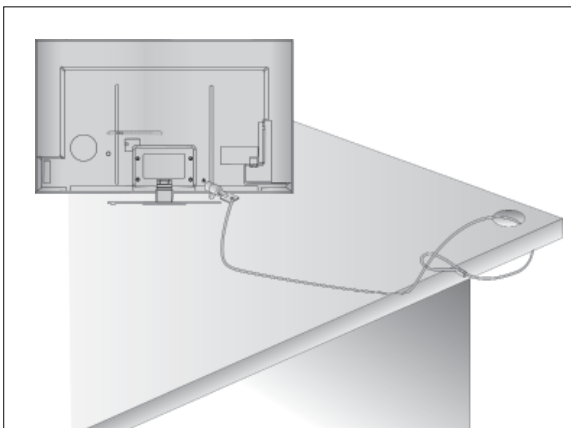

SI CONSIGLIA DI INSTALLARE CON CURA

- Acquistare i componenti necessari per fissare il televisore alla parete.
- Posizionare la TV il più possibile vicina alla parete per evitare che possa cadere in avanti se urtata.
- Le istruzioni indicate sotto sono il modo più sicuro per impostare la TV, vale a dire fissarla alla parete, in questo modo si evita che caschi in avanti se tirata. Queste impedirà alla TV di cadere in avanti provocando lesioni. Questo previene anche danni alla TV. Impedire ai bambini di arrampicarsi o aggrapparsi alla TV.

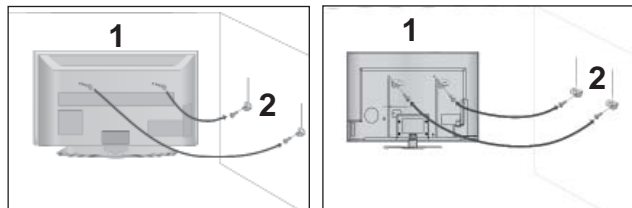

- 1 Utilizzare gli occhielli o le staffe / i bulloni TV per fissare il prodotto alla parete come mostrato nella figura.
(Se la vostra TV ha bulloni inseriti nei bulloni adocchiello e allentare i bulloni.)
* inserire gli occhielli o le staffe / i bulloni della TV e stringerli a fondo nei fori in alto.

- 2 Assicurare alla parete le staffe a muro con i bulloni. Fare combaciare l'altezza della staffa montata a muro.

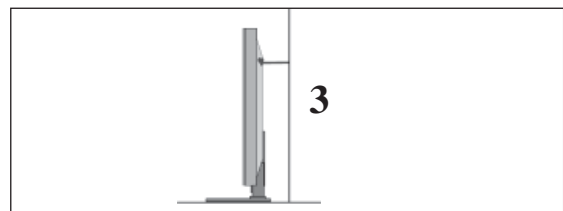

- 3 Utilizzare una corda robusta per legare il prodotto per allinearlo. È più sicuro annodare la fune in modo che si trovi in posizione orizzontale tra la parete e il prodotto.

! NOTA

- ▶ Quando si sposta il prodotto in un altro punto, slacciare innanzitutto le funi.
- ▶ Utilizzare un supporto per il prodotto o un alloggiamento che sia sufficientemente grande e robusto per le dimensioni ed il peso del prodotto.
- ▶ Per impiegare il prodotto in modo sicuro accertarsi del fatto che l'altezza della staffa che montata alla parete sia la stessa del prodotto.

PREPARAZIONE

- È possibile installare la TV in diversi modi come ad es. ad una parete o su una scrivania, ecc.
- La TV è progettata per un montaggio orizzontale.

MESSA A TERRA

Accertarsi di collegare il filo di terra per impedire eventuali scosse elettriche. Se non è possibile attuare i sistemi di messa a terra, fare installare ad un elettricista qualificato un interruttore separato.

Non tentare di mettere a terra l'unità collegandola ai cavi telefonici, agli spinotti d'accensione o ai tubi del gas.



INSTALLAZIONE PIEDISTALLO DA SCRIVANIA

- L'immagine visualizzata può essere diversa dalla vostra TV.

Per fornire una ventilazione adeguata lasciare uno spazio di 10 cm intorno alla TV.

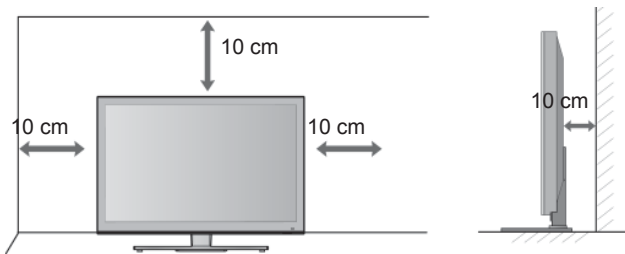

MONTAGGIO A PARETE: INSTALLAZIONE ORIZZONTALE

- Si consiglia di utilizzare una staffa LG, per montare il televisore alla parete.
- Si consiglia di acquistare una staffa di montaggio a parete che conforme allo standard VESA.
- LG consiglia di far eseguire il montaggio a parete a un installatore qualificato esperto.

! NOTA

- ▶ Installare su una parete solida perpendicolare al pavimento.
- ▶ Installare un supporto da parete speciale, se si desidera installare al soffitto o a una parete inclinata.
- ▶ La superficie su cui montare il supporto deve essere in grado di sostenere il peso del televisore, ad esempio cemento, roccia naturale, mattoni o blocchi cavi.
- ▶ Il tipo e la lunghezza delle viti di installazione dipendono dal tipo di supporto utilizzato. Per ulteriori informazioni, fare riferimento alle istruzioni fornite con il supporto.
- ▶ LG non è responsabile di incidenti o danni alla proprietà o al televisore, derivanti dall'installazione non corretta:
 - Qualora venga utilizzato un supporto a parete non conforme al VESA.
 - Serraggio non corretto delle viti alla superficie, che possono far cadere il televisore, causando danni alle persone.
 - Mancata osservanza del metodo di installazione consigliato.

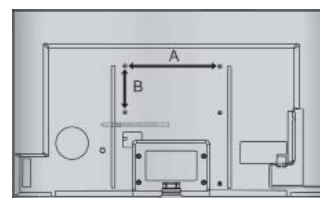
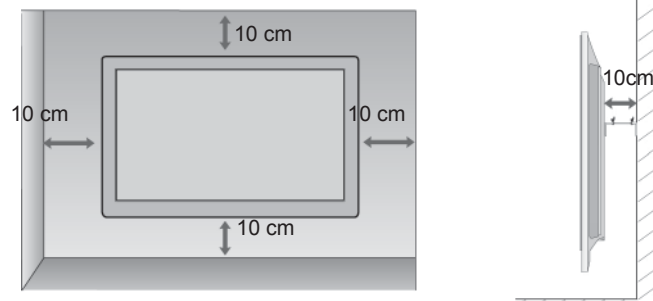

Modello	VESA (A * B)	Standard Viti	Quantità
47LX9***	200 * 200	M6	4
55LX9***	400 * 400	M6	4

CONTROLLI DEL TELECOMANDO

Quando si utilizza il telecomando, puntarlo verso il sensore del telecomando presente sul televisore.



⏻ (POWER) Per accendere il televisore quando è in "standby" e riportarlo alla funzione di attesa.

LIGHT È possibile accendere o spegnere la luce sul pulsante del telecomando.

RISPARMIOENERGIA Consente di regolare la modalità Risparmio energetico del televisore. (► p.126)

MODO AV (MODO FOTO) Facilita la selezione e l'impostazione di immagini e suoni nella connessione di dispositivi AV. (► p.68)

INPUT Le modalità di ingresso esterne vengono alternate in sequenza a intervalli regolari. (► p.59)

TV/RAD Seleziona canale Radio, TV, DTV.

MENU Per selezionare un menù. Consente di eliminare dalla visualizzazione tutte le schermate e ripristinare la modalità TV da qualsiasi menu. (► p.33)

NetCast Consente di selezionare la sorgente NetCast desiderata. (► p.70) (AccuWeather, Picasa, YouTube ecc.)
L'origine del menu NetCast può variare in base al paese.

Q. MENU Selezionare la sorgente menu rapido desiderato. (Rapp. d'aspetto, Voce chiara II, Modalità immagini, Modalità audio, Audio o Lingua audio, Timer Spegnimento, Salta Spento/Acceso, Periferica USB). (► p.31)

THUMBSTICK (Su/Giù/Sinistra) Consente di navigare i menu visualizzati sullo schermo e di regolare le impostazioni di sistema in base alle proprie esigenze.

OK Per far accettare le vostre selezioni o far apparire sullo schermo il modo corrente.

INDIETRO Permette all'utente di spostarsi indietro in un'applicazione interattiva, EPG o altra funzione interattiva utente.

EXIT Annulla tutte le visualizzazioni su schermo e ritorna alla visione TV da qualsiasi menu.

GUIDE [guida] Mostra la Guida al programma. (► p.118)

INFO ⓘ Mostra le informazioni correnti dello schermo.

AD Attiva e disattiva la descrizione audio On o Off.

APP/* Consente di selezionare la sorgente di menu MHP TV. (Solo per l'Italia) (Solo 47/55LX98**)

PREPARAZIONE

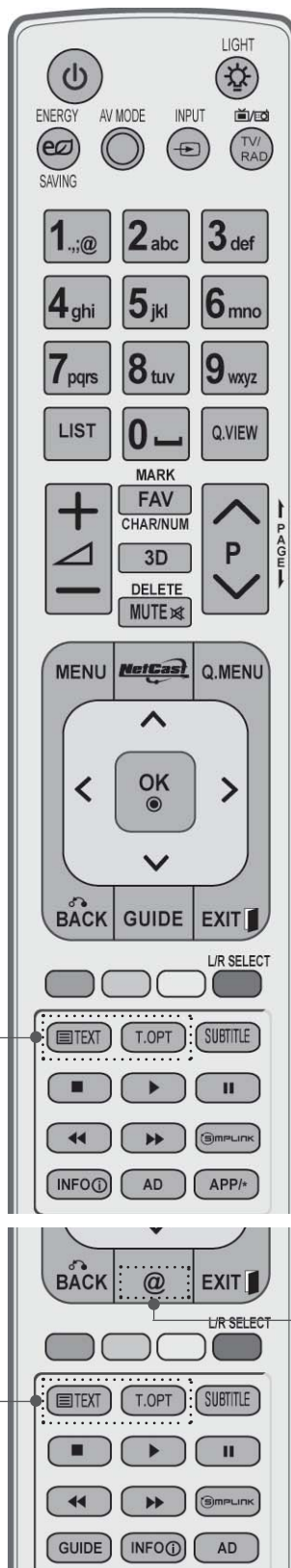

Pulsantinumerici 0 a 9 Seleziona un programma.
 0 a 9 Seleziona gli elementi numerati in un menu.

—(Spazio) Inserisce uno spazio vuoto sulla tastiera a schermo.

LIST Per far apparire sullo schermo la tavola dei programmi. (► p.57)

Q.VIEW Per tornare al programma precedente.

PULSANTI COLORATI Questi pulsanti sono impiegati per il teletext (solo nei modelli con **TELETEXT**), **Programme edit**.

L/R SELECT Utilizzare questo pulsante per vedere il video 3D. (► p.81)

SIMPLINK visualizza un elenco di dispositivi AV collegati alla TV.
 Quando si seleziona questo pulsante, viene visualizzato il menu Simplink.(► p.64)

@ Accesso diretto al portale Internet di intrattenimento e servizi di notizie sviluppato da Orange. (Solo Francia)

1 TASTIDELTLV Questi tasti vengono utilizzati per il televideo. Per ulteriori dettagli, vedere la sezione 'Teletext'. (► p.163)

SUBTITLE Richiama i sottotitoli preferiti in modalità digitale. [sottotitoli]



VOLUME UP /DOWN Per regolare il volume.

MARK Consente di selezionare l'origine a cui applicare le impostazioni di Picture Wizard. Seleziona e deselecta i programmi nel menu USB.

FAV Visualizza il programma preferito selezionato.

CHAR/NUM Consente di alternare tra lettere e numeri per il menu NetCast.

3D Utilizzare questo pulsante per vedere il video 3D. (► p.80)

DELETE Consente di eliminare il carattere immesso durante l'inserimento sulla tastiera a schermo.

MUTE Per attivare e disattivare l'audio.

Programma UP/DOWN Seleziona un programma.

SU/GIÙ Scorre da una serie completa di una schermata di informazioni alla successiva.

Pulsanti di controllo menu SIMPLINK / SUPPORTI Controllano il menu SIMPLINK o SUPPORTI (Elenco foto, Elenco musica ed Elenco filmati).

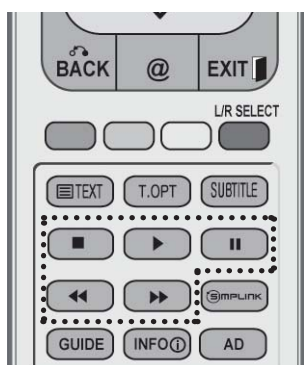

Inserimento delle pile

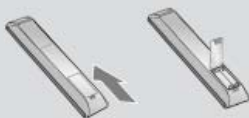

- Aprire il coperchietto del vano batterie sul retro del telecomando.
- Inserire due batterie AAA da 1,5 V. Non usare batterie vecchie e nuove allo stesso tempo.
- Chiudere il coperchietto.
- Per rimuovere le batterie, eseguire le operazioni dell'installazione in senso inverso.

PREPARAZIONE

CONTROLLI DEL TELECOMANDO MAGICO

PREPARAZIONE

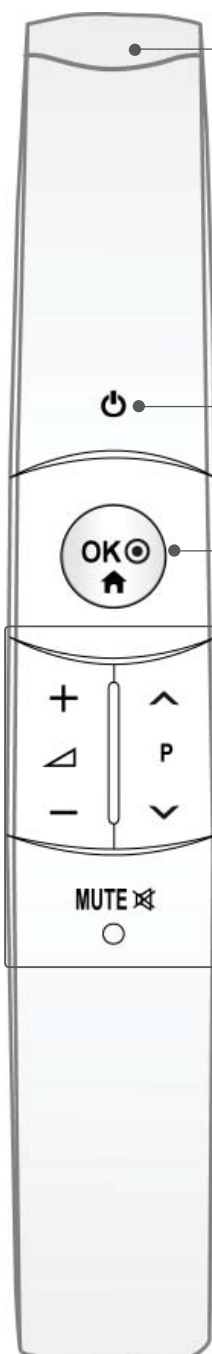

Puntatore ricevitore Blu lampeggiante durante il funzionamento.

POWER Per accendere il televisore quando è in "stanby" e riportarlo alla funzione di attesa.

OK/
HOMEMENU Fa comparire il puntatore.

VOLUME UP Per regolare il volume.
/DOWN

Programma Seleziona un programma.
UP/DOWN

MUTE Per attivare e disattivare l'audio.

Inserimento delle pile

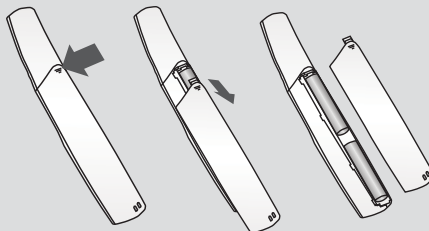

- Quando viene visualizzato il messaggio "Batteria telecomando magico quasi scarica. Sostituire batteria.", sostituire la batteria.
- Aprire il coperchietto del vano batterie sul retro del telecomando.
- Inserire due batterie AA da 1,5 V. Non usare batterie vecchie e nuove allo stesso tempo.
- Chiudere il coperchietto.
- Per rimuovere le batterie, eseguire le operazioni dell'installazione in senso inverso.

CONFIGURAZIONE DEI DISPOSITIVI ESTERNI

- Per impedire di causare danni al dispositivo, non collegare mai eventuali cavi di alimentazione fino a quando non è stato completato il collegamento di tutti i dispositivi.

COLLEGAMENTO ANTENNA

- Per ottenere una qualità ottimale delle immagini, regolare l'orientamento dell'antenna.
- Non sono forniti il cavo e il convertire dell'antenna.

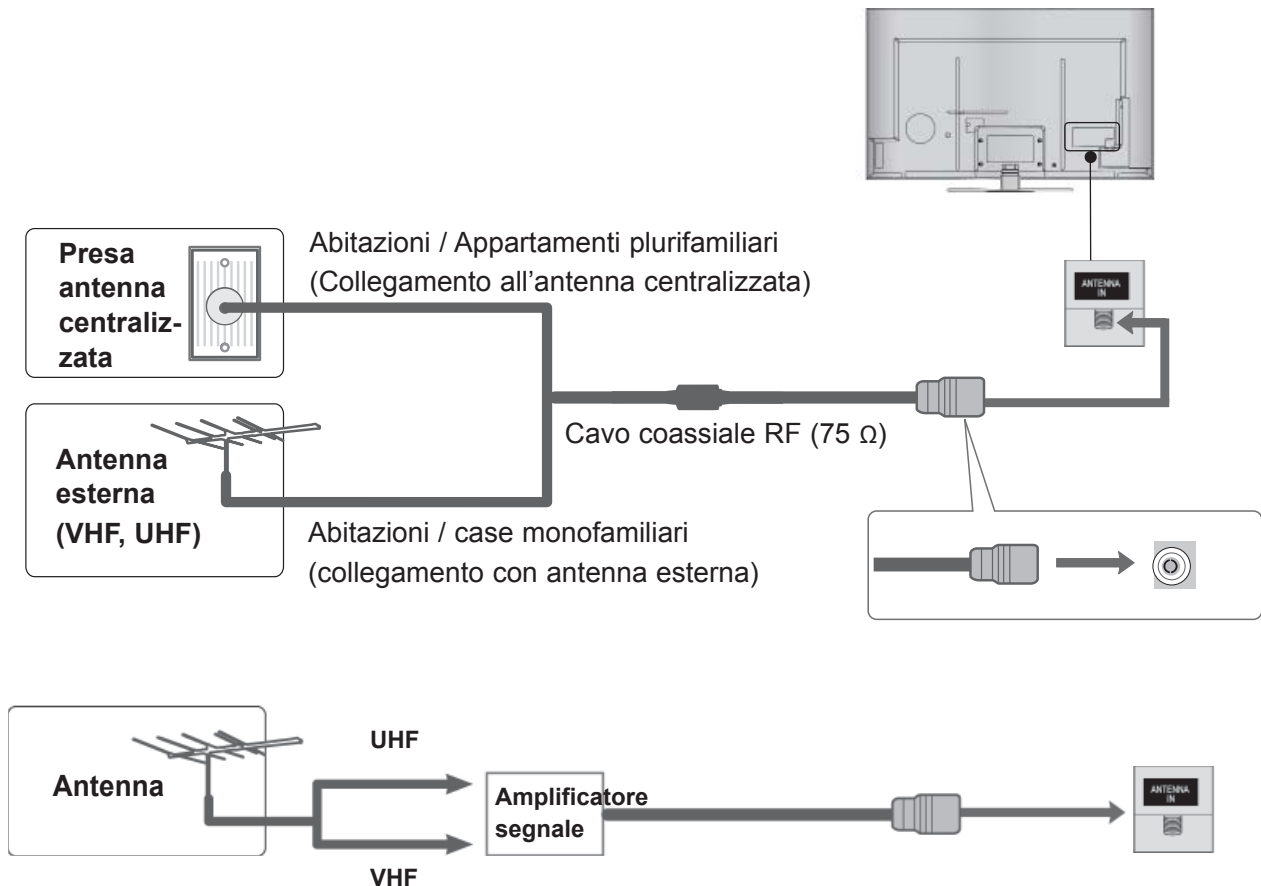

- Nelle zone con una scarsa ricezione del segnale installare un amplificatore del segnale per l'antenna, come mostrato a destra, per ottenere una migliore qualità delle immagini.
- Se il segnale deve essere suddiviso tra due televisori, utilizzare uno sdoppiatore del segnale dell'antenna per stabilire il collegamento.

CONFIGURAZIONE DEI DISPOSITIVI ESTERNI

- Per evitare di danneggiare il dispositivo, collegare il cavo di alimentazione solo dopo aver connesso tutte le apparecchiature.
- Questa sezione sulla **CONFIGURAZIONE DEI DISPOSITIVI ESTERNI** utilizza principalmente schemi dei modelli 47/55LX9***.
- L'immagine visualizzata può essere diversa dalla vostra TV.

COLLEGAMENTO CON CAVO COMPONENT

Questa TV è in grado di ricevere segnali Digital RF/Cavo senza necessità di un decoder esterno. Tuttavia, se si ricevono segnali digitali da un decoder esterno o altro apparecchio esterno, vedere lo schema indicato sotto.

- 1 Collegare le uscite video (Y, PB, PR) dell'apparecchiatura esterna (set-top box digitale, DVD, ecc.) ai connettori video **COMPONENT IN** del televisore.
- 2 Collegare l'uscita audio dell'apparecchiatura esterna (set-top box digitale, DVD, ecc.) ai connettori audio **COMPONENT IN** del televisore.
- 3 Accendere l'apparecchiatura esterna (consultare il manuale dell'apparecchiatura esterna per le istruzioni operative).
- 4 Selezionare l'origine dell'ingresso **Component1** con il pulsante **INPUT** (INGRESSO) presente sul telecomando. Se il collegamento è su **COMPONENT IN 2**, selezionare l'origine di ingresso **Component2**.

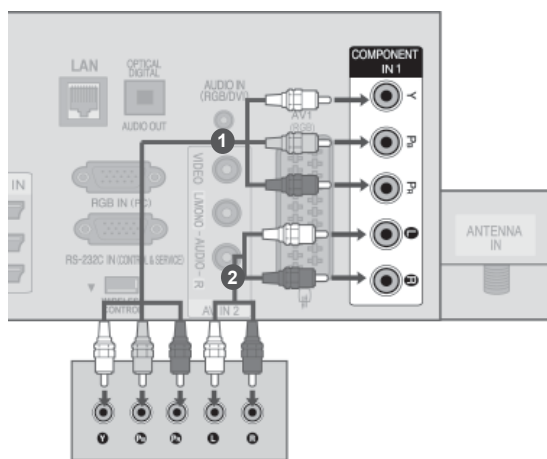

0

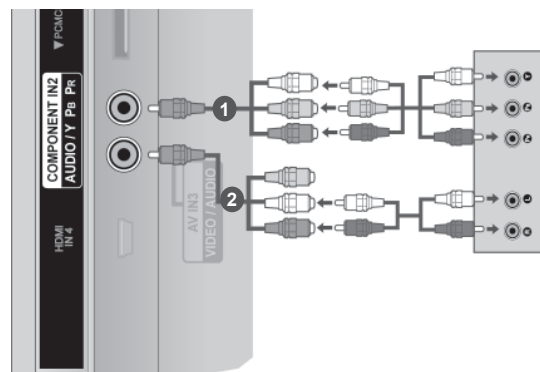

- Formato audio HDMI supportato: Dolby Digital, PCM. Il formato audio DTS non è supportato.

Amplificatore	Componente	HDMI
480i/576i	O	X
480p/576p	O	O
720p/1080i	O	O
1080p	O (solo 50 Hz / 60 Hz)	O (24 Hz / 30 Hz / 50 Hz / 60 Hz)

Porte di ingresso component

Per ottenere una qualità di immagine ottimale, collegare un lettore DVD alle porte di ingresso component come mostrato di seguito.

Ingressi Component del Monitor	Y	P _B	P _R
Porte di uscita video sul lettore DVD	Y	P _B	P _R
	Y	B-Y	R-Y
	Y	P _b	P _r

COLLEGAMENTO CON CAVO HDMI

- 1 Collegare l'uscita HDMI dell'apparecchiatura esterna (decoder digitale, DVD, ecc.) al connettore **HDMI/DVI IN 1**, **HDMI/DVI IN 2**, **HDMI/DVI IN 3** o **HDMI IN 4** sul televisore.
- 2 Accendere l'apparecchiatura esterna (consultare il manuale dell'apparecchiatura esterna per le istruzioni operative).
- 3 Selezionare la sorgente di ingresso **HDMI1**, **HDMI2**, **HDMI3** o **HDMI4** tramite il pulsante **INGRESSO** sul telecomando.

! NOTA

- ▶ La TV è in grado di ricevere segnali video e audio allo stesso tempo con i cavi HDMI.
- ▶ Se il DVD non supporta Auto HDMI, è necessario impostare correttamente la risoluzione di uscita.
- ▶ Verificare che il cavo HDMI sia un cavo HDMI ad alta velocità. Se si utilizzano cavi HDMI non ad alta velocità, potrebbero verificarsi sfarfallii o mancata visualizzazione sullo schermo. Utilizzare un cavo HDMI ad alta velocità.

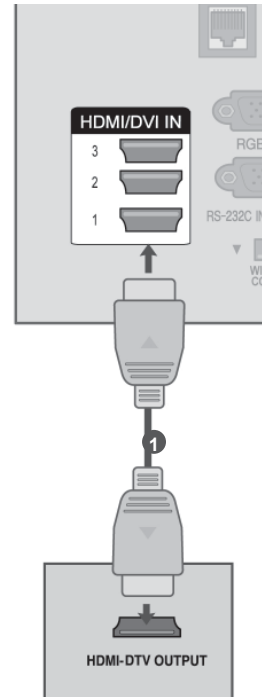

CONFIGURAZIONE DEI DISPOSITIVI ESTERNI

COLLEGAMENTO CON CAVO DA HDMI A DVI

- 1 Collegare il set-top box digitale o l'uscita DVI del PC al connettore **HDMI/DVI IN 1**, **HDMI/DVI IN 2**, **HDMI/DVI IN 3** o **HDMI IN 4** del televisore.
- 2 Collegare l'uscita audio del set-top box digitale o l'uscita audio del PC al connettore **AUDIO IN (RGB/DVI)** della TV.
- 3 Accendere il set-top box digitale o il PC e il televisore
(per le istruzioni operative, consultare il manuale del set-top box digitale o del PC).
- 4 Selezionare l'origine dell'ingresso **HDMI1**, **HDMI2**, **HDMI3** o **HDMI4** con il pulsante **INPUT (INGRESSO)** sul telecomando.

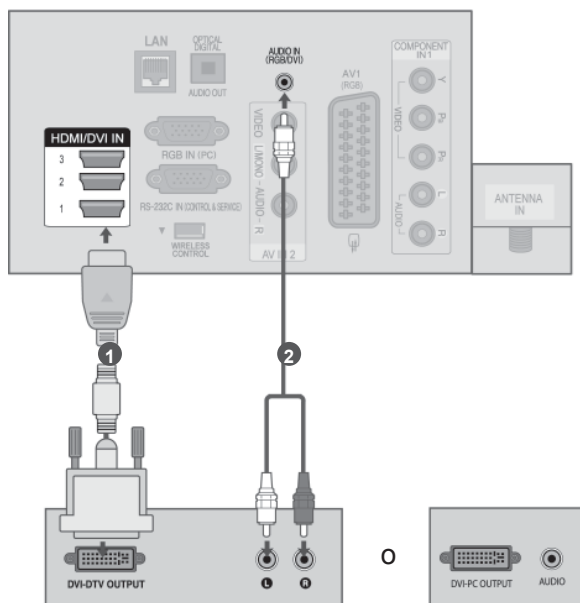

COLLEGAMENTO CON CAVO EURO SCART

- 1 Collegare la presa scart Euro dell'apparecchiatura esterna (DVD, VCR, ecc.) alla presa scart Euro **AV1** della TV.
- 2 Accendere l'apparecchiatura esterna (consultare il manuale dell'apparecchiatura esterna per le istruzioni operative).
- 3 Selezionare l'origine dell'ingresso **AV1** con il pulsante **INPUT** (INGRESSO) sul telecomando.

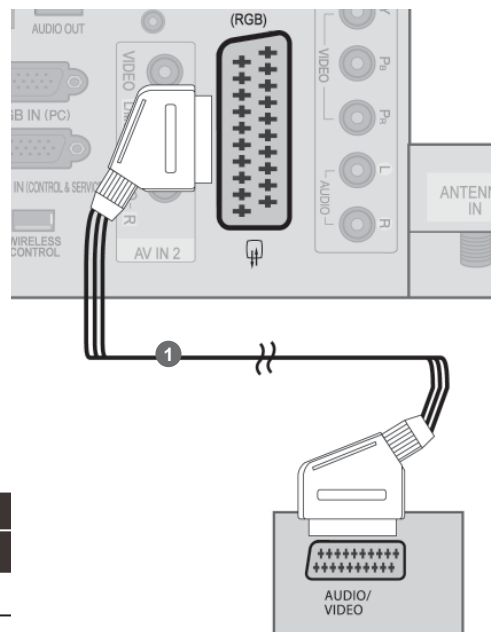

Scart	Ingresso			Uscita
	Video	Audio	RGB	Video, Audio
AV1	O	O	O	TV analogica, TV digitale

Tipo di uscita / Modalità di ingresso corrente	AV1 (uscita TV)	AV1 (quando è in corso la registrazione programmata da DTV tramite un dispositivo apposito) (La modalità di ingresso viene convertita in DTV.)
TV digitale	TV digitale	O
TV analogica, AV	TV analogica	O
Component/RGB	TV analogica	(La modalità di ingresso viene convertita in DTV.)
HDMI	X	X

► Uscita TV: Uscite segnali TV analogica o TV digitale.

! NOTA

► Qualsiasi cavo Euro scart deve essere schermato dal segnale.

CONFIGURAZIONE DEI DISPOSITIVI ESTERNI

IMPOSTAZIONE USB

- 1 Collegare la periferica USB al connettore **USB IN 1** o **USB IN 2** sul televisore.
- 2 Dopo il collegamento al connettore **USB IN 1** o **USB IN 2** è possibile utilizzare la funzione **USB**. (► p.82)

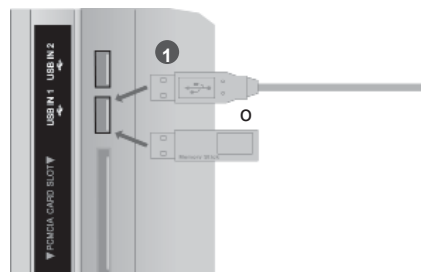

COLLEGAMENTO CON cavo RF

Per evitare disturbi all'immagine (interferenze), lasciate un'adeguata distanza tra il videoregistratore e il monitor.

- 1 Collegare la presa **ANT OUT** del VCR alla presa **ANTENNA IN** presente sul televisore.
- 2 Collegare il cavo dell'antenna alla presa **ANT IN** del videoregistratore.
- 3 Premere il pulsante **PLAY** sul VCR e associare il programma adeguato tra televisore e VCR per la visualizzazione.

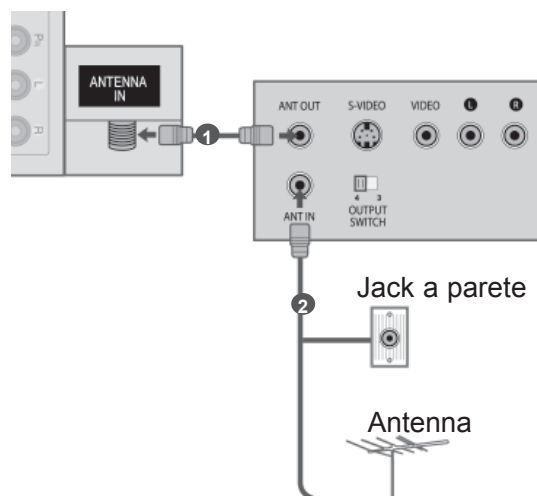

COLLEGAMENTO CON cavo RCA

- 1 Collegare i connettori **AUDIO/VIDEO** tra il televisore e il videoregistratore o altra apparecchiatura esterna. Abbinare i colori dei jack. (Video =giallo,Audio sinistra =bianco,Audio destra =rosso)
- 2 Inserire una videocassetta nel VCR e premere **PLAY** sul VCR. (Consultare il manuale dell'utente del videoregistratore).
Oppure attivare l'apparecchiatura esterna corrispondente
(consultare il manuale dell'apparecchiatura esterna).
- 3 Selezionare la sorgente dell'ingresso **AV2** con il pulsante **INPUT** presente sul tele-comando.
Se il collegamento è su **AV IN 3**, selezionare l'origine di ingresso **AV3**.

! NOTA

- Se è presente un videoregistratore mono, collegare il cavo audio dal videoregistratore al connettore **AUDIO L/ MONO** del televisore.

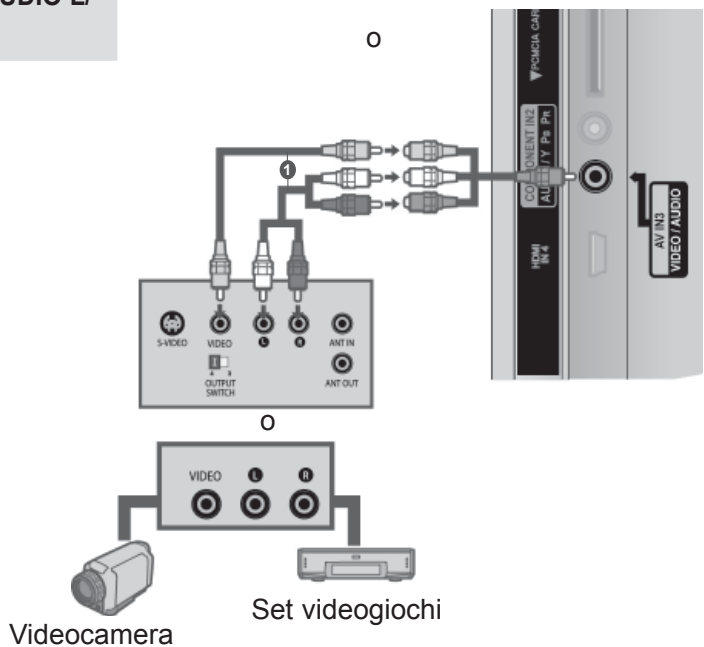
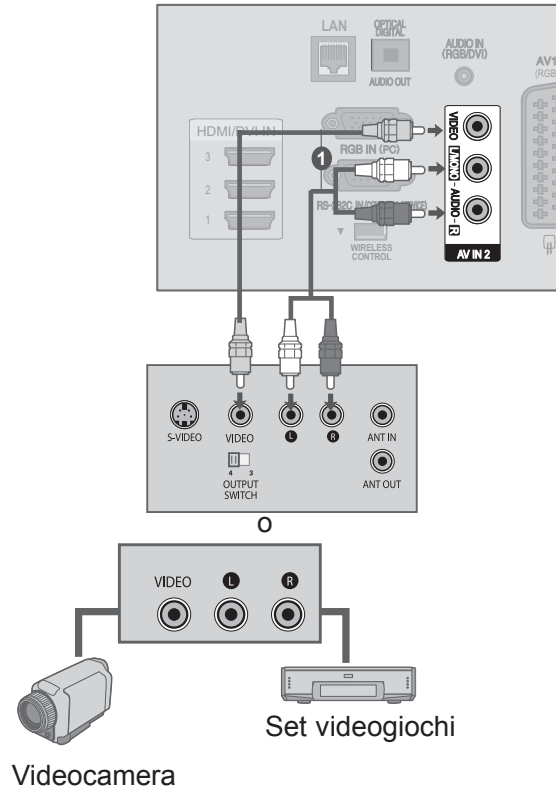

CONFIGURAZIONE DEI DISPOSITIVI ESTERNI

COLLEGAMENTO CON CAVO A 15 PIN D-SUB

Questa opzione garantisce la funzionalità Plug-and-Play che consente al PC di adattarsi in modo automatico alle impostazioni della TV.

- 1 Collegare l'uscita RGB del PC al jack **RGB IN (PC)** presente sull'impianto.
- 2 Collegare le uscite audio del decoder al jack **AUDIO IN (RGB/DVI)** presente sull'impianto.
- 3 Accendere il PC e l'impianto.
- 4 Selezionare la sorgente d'ingresso **RGB** con il pulsante **INPUT** presente sul telecomando.

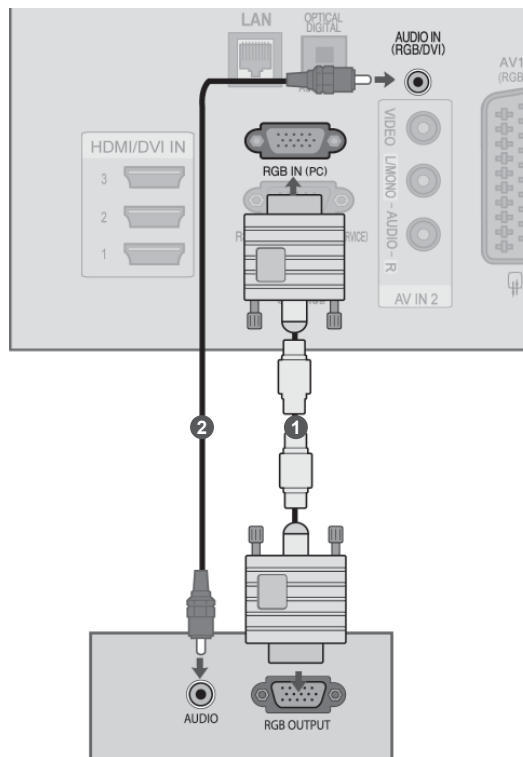

INSERIMENTO DI UN MODULO CI

Per prendere visione dei servizi codificati (a pagamento) in modalità TV digitale. Lo slot Common Interface non è presente in tutte le nazioni di importazione dei prodotti.

1

Inserire il modulo CI nello **SLOT PER SCHEDA PCMCIA** (Personal Computer Memory Card International Association) del televisore come illustrato.

Per ulteriori informazioni, vedere p. 50.

! NOTA

- Verificare che il modulo CI sia inserito nello slot della scheda PCMCIA nel verso corretto. Se il modulo non è inserito nel modo corretto, possono verificarsi danni al televisore e allo slot stesso.

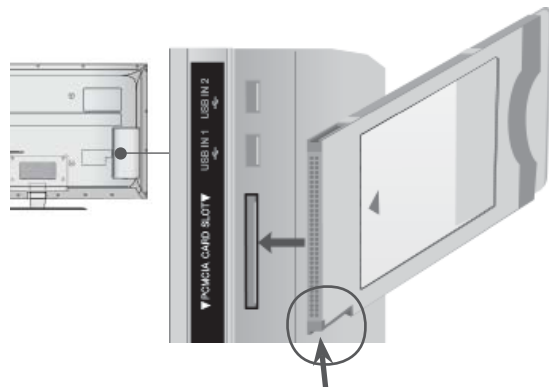

CONFIGURAZIONE DEI DISPOSITIVI ESTERNI

CONFIGURAZIONE USCITA AUDIO DIGITALE

Inviare il segnale audio del TV all'apparecchiature audio esterna attraverso la porta d'uscita audio digitale (ottica).

Se si desidera godere a pieno della trasmissione digitale tramite gli altoparlanti con canale 5.1, collegare il terminale dell'USCITA AUDIO OTTICA DIGITALE sul retro del televisore a un sistema Home Theatre DVD (o amp).

- 1 Collegare un'estremità del cavo ottico alla porta d'uscita audio digitale (ottica) del televisore.
- 2 Collegare l'altra estremità del cavo ottico all'ingresso audio digitale (ottico) dell'apparecchiatura audio.
- 3 Impostare l'opzione "Casse del TV - Spento" nel menu AUDIO. (► p.145). Consultare il manuale delle istruzioni dell'apparecchiatura audio esterna per controllare il funzionamento.

⚠ ATTENZIONE

- Non guardare nella porta dell'uscita ottica. Guardare il raggio laser potrebbe provocare danni alla vista.

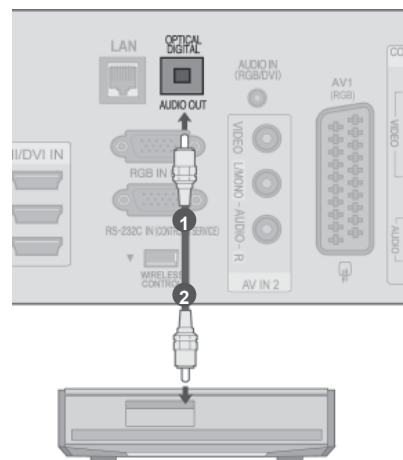

CONNESSIONE APPARECCHIATURE WIRELESS ESTERNE

I televisori LG con porta Wireless Control supportano la LG Wireless Media Box, acquistabile separatamente. Collegando il Wireless Ready Dongle (incluso con la Wireless Media Box) al televisore, sarà possibile connettere i dispositivi esterni all'LG Wireless Media Box per la trasmissione senza fili di video e audio al televisore.

Dopo l'esecuzione del collegamento wireless, premere il pulsante **INPUT** (INGRESSO) per visualizzare la schermata di immissione wireless.

Per le istruzioni operative, consultare il manuale della Wireless Media Box.

- 1 Collegare il connettore **WIRELESS CONTROL** del Wireless Ready Dongle al connettore **WIRELESS CONTROL** sul televisore.
- 2 Collegare il connettore **HDMI OUT** del Wireless Ready Dongle al connettore **HDMI/DVI IN 1, HDMI/DVI IN 2, HDMI/DVI IN 3** o **HDMI IN 4** del televisore.



LG Wireless Media Box

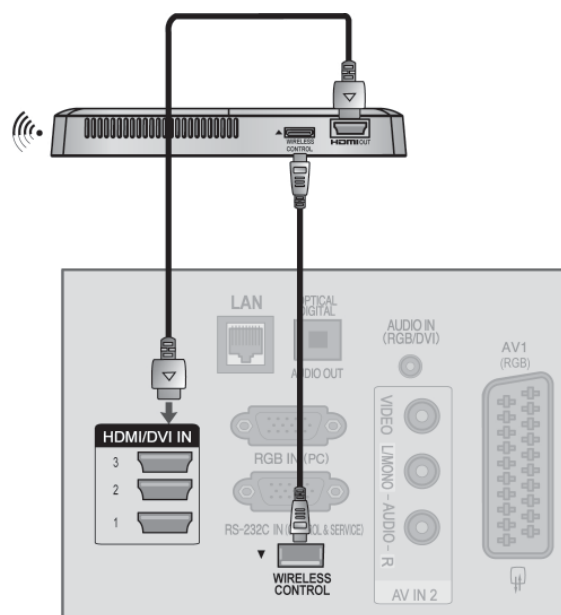

! NOTA

- ▶ **CONTROLLO WIRELESS:** alimentazione e controllo Wireless Ready Dongle.
- ▶ **HDMI:** il segnale Video/Audio viene collegato in Wireless Ready Dongle.
- ▶ Quando si collega la Wireless Media Box (prodotto venduto separatamente), è possibile visualizzare il dispositivo esterno ad essa collegato tramite una connessione wireless.
- ▶ Quando si utilizza un dispositivo esterno collegato alla Wireless Media Box, alcune funzioni del menu del televisore potrebbero non essere disponibili.
- ▶ Le funzioni Cinema reale e Rid. Rumore. digit. non sono supportate per l'uscita esterna wireless.

CONFIGURAZIONE DEI DISPOSITIVI ESTERNI

RISOLUZIONE DISPLAY SUPPORTATA

Modalità RGB-PC, HDMI/DVI-PC

Risoluzione	Frequenza orizzontale (kHz)	Frequenza verticale (Hz)
720x400	31,468	70,08
640x480	31,469	59,94
800x600	37,879	60,31
1024x768	48,363	60,00
1280x768	47,78	59,87
1360x768	47,72	59,80
1280x1024	63,981	60,02
1920x1080 (RGB-PC)	66,587	59,93
1920x1080 (HDMI-PC)	67,5	60,00

(Ad eccezione di 47/55LX9*** - Modalità HDMI/DVI-PC)

Modalità HDMI/DVI-DTV

Risoluzione	Frequenza orizzontale (kHz)	Frequenza verticale (Hz)
720x480	31,469	59,94
	31,5	60
720x576	31,25	50
	37,5	50
1280x720	44,96	59,94
	45	60
1920x1080	33,72	59,94
	33,75	60
	28,125	50
	26,97	23,97
	27	24
	33,716	29,976
	33,75	30,00
	56,25	50
	67,43	59,94
	67,5	60

! NOTA

- ▶ Evitare di lasciare immagini fisse sullo schermo dell'apparecchio per un periodo di tempo prolungato. Le immagini fisse potrebbero risultare impresse in modo permanente sullo schermo; utilizzare un salvaschermo quando è possibile.
- ▶ Potrebbe essere presente un disturbo a seconda a certe risoluzioni, con certi schemi verticali, valori di contrasto o luminosità nella modalità PC. Impostare quindi la modalità PC ad un'altra risoluzione o modificare la velocità di aggiornamento o regolare la luminosità e il contrasto nel menu fino a quando le immagini non risultano nitide. Se non è possibile modificare la velocità d'aggiornamento della scheda grafica, cambiare la scheda grafica del PC o richiedere consulenza al produttore della scheda grafica del PC.
- ▶ Le forme d'onda di ingresso della sincronizzazione per le frequenze orizzontale e verticale sono separate.
- ▶ Si consiglia di utilizzare la combinazione 1920x1080, 60 Hz per la modalità PC, per ottenere una qualità delle immagini ottimale.
- ▶ Collegare il cavo del segnale dalla porta d'uscita del monitor del PC alla porta RGB (PC) dell'impianto o il cavo del segnale dalla porta d'uscita HDMI del PC alla porta HDMI IN (o HDMI/DVI IN) presente sull'impianto.
- ▶ Collegare il cavo audio del PC all'ingresso Audio presente sull'impianto. (I cavi audio non forniti in dotazione con l'impianto).
- ▶ Se si utilizza una scheda audio, regolare l'audio del PC in base alle esigenze.
- ▶ Se la scheda grafica installata sul PC non supporta l'uscita RGB analogica e digitale allo stesso tempo, collegare solo RGB o HDMI per la visualizzazione del PC sull'impianto.
- ▶ Se la scheda grafica installata sul PC supporta l'uscita RGB analogica e digitale allo stesso tempo, impostare l'impianto su RGB o su HDMI (l'altra modalità viene impostata su Plug and Play in modo automatico dall'impianto).
- ▶ La modalità DOS potrebbe non funzionare a seconda della scheda video se si utilizza un cavo da HDMI a DVI.
- ▶ Se si utilizza troppo a lungo un cavo RGB-PC, si potrebbero verificare interferenze sullo schermo. Si consiglia di utilizzare un cavo con una lunghezza inferiore ai 5 m. In questo modo si garantiscono immagini della migliore qualità.







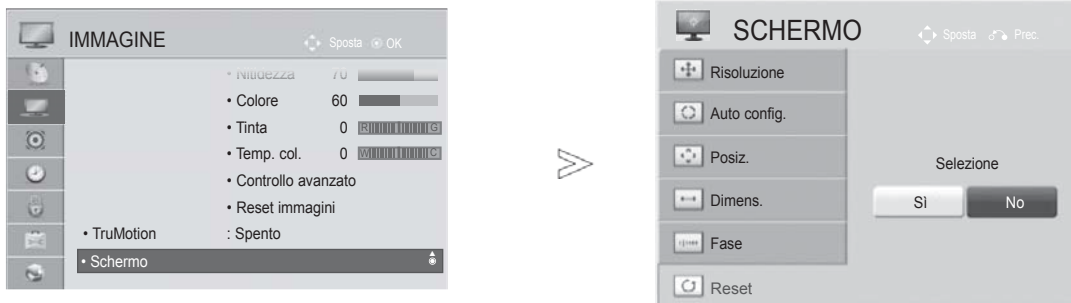

CONFIGURAZIONE DELLO SCHERMO PER LA MODALITÀ PC

Ripristina schermo

Ripristina Posiz., Dimensioni e Fase alle impostazioni predefinite.

Questa funziona nel seguente modo: RGB [PC].



- 1   Selezionare **IMMAGINE**.
- 2   Selezionare **Schermo**.
- 3   Selezionare **Reset(Ripristina)**.
- 4   Selezionare **Sì**.
- 5  Eeguire **Reset**.

- Premere il pulsante **MENU/EXIT**(USCITA) per tornare alla normale visione del televisore.
- Premere il pulsante **BACK** (INDIETRO) per tornare alla schermata di menu precedente.

CONFIGURAZIONE DEI DISPOSITIVI ESTERNI

Configurazione automatica (solo in modalita RGB [PC])

Regolazione automatica della posizione dell'immagine e riduzione al minimo dell'instabilita. Anche se l'immagine non è ancora corretta, il vostro Monitor sta funzionando bene ma ha bisogno di un'ulteriore regolazione.

Auto configure [Configurazione automatica]

Questa funzione consente la regolazione automatica della posizione, delle dimensioni e della fase dello schermo. L'immagine sarà instabile per alcuni secondi mentre avviene la configurazione automatica.

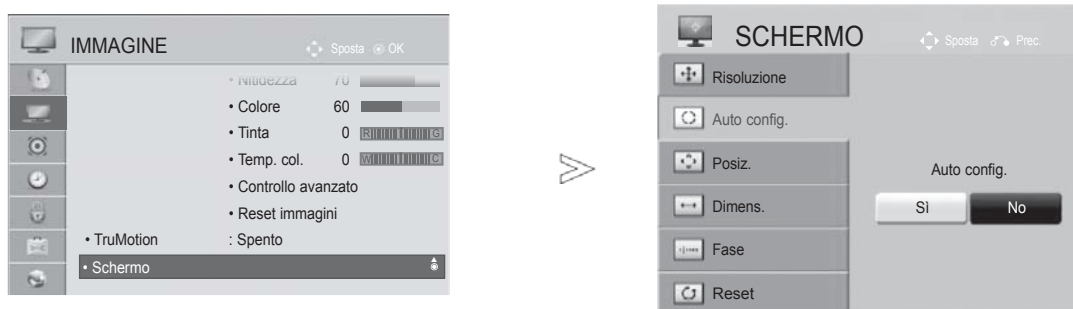

- 1   Selezionare **IMMAGINE**.
- 2   Selezionare **Schermo**.
- 3   Selezionare **Auto config..**
- 4   Selezionare **Sì**.
- 5  Eseguire **Auto config..**

- Se la posizione dell'immagine non è ancora corretta, provare a ripetere la regolazione automatica.
- Se è necessario regolare nuovamente l'immagine dopo la regolazione automatica in RGB (PC), è possibile adattare **Posiz.**, **Dimens.** o **Fase**.







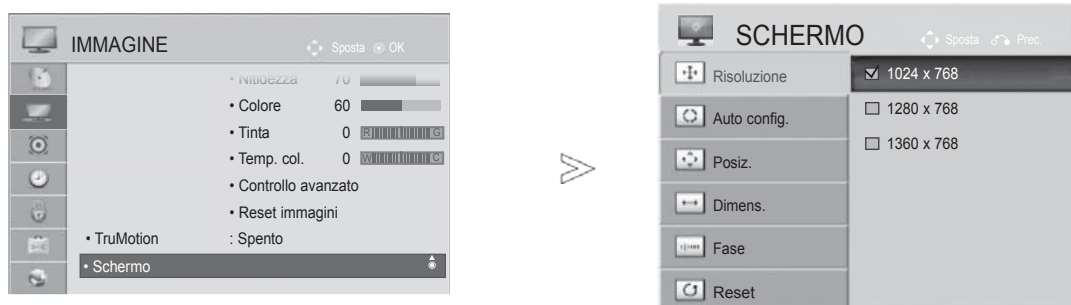

- Premere il pulsante **MENU/EXIT**(USCITA) per tornare alla normale visione del televisore.
- Premere il pulsante **BACK** (INDIETRO) per tornare alla schermata di menu precedente.

Selezione della risoluzione

Per visualizzare un'immagine normale, far corrispondere la risoluzione della modalità RTGB con la risoluzione della modalità PC.

Questa funziona nel seguente modo: RGB [PC].



- 1   Selezionare **IMMAGINE**.
- 2   Selezionare **Schermo**.
- 3   Selezionare **Risoluzione**.
- 4   Selezionare la risoluzione desiderata.
- 5 

- Premere il pulsante **MENU/EXIT**(USCITA) per tornare alla normale visione del televisore.
- Premere il pulsante **BACK** (INDIETRO) per tornare alla schermata di menu precedente.







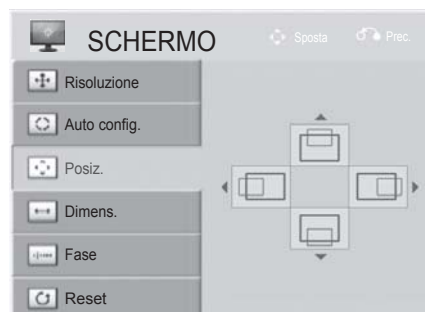

CONFIGURAZIONE DEI DISPOSITIVI ESTERNI

Regolazione per la Posizione, Dimensione, Fase dello schermo

Se l'immagine non è chiara dopo l'esecuzione della regolazione automatica e specialmente se i caratteri sono ancora tremolanti, regolare la posizione dell'immagine manualmente.

Questa funziona nel seguente modo: RGB [PC].



- 1   Selezionare **IMMAGINE**.
- 2   Selezionare **Schermo**.
- 3   Selezionare **Posiz.**, **Dimens.** o **Fase**.
- 4     Effettuare le regolazioni necessarie.
- 5 

- Premere il pulsante **MENU/EXIT**(USCITA) per tornare alla normale visione del televisore.
- Premere il pulsante **BACK** (INDIETRO) per tornare alla schermata di menu precedente.

IMPOSTAZIONE DELLA RETE

Connessione di rete cablata

Questo televisore può essere collegato a una LAN (Local Area Network) tramite la porta LAN. Dopo aver eseguito il collegamento fisico, è necessario impostare il televisore per la comunicazione in rete.

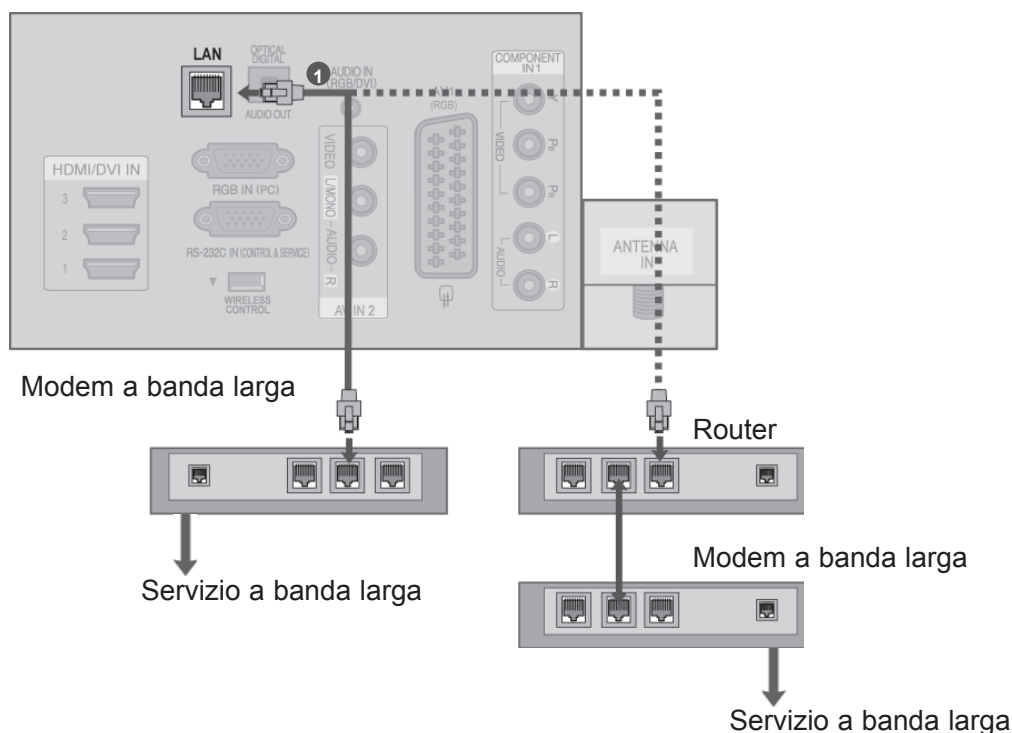

- 1 Collegare la porta LAN del modem o del router alla porta LAN del televisore.
- 2 Selezionare "**Impostazioni di rete**" nel menu **RETE**.
- 3 Dopo aver collegato la porta **LAN**, utilizzare il menu **NetCast**.
Per ulteriori informazioni sull'impostazione e la risoluzione dei problemi di NETCAST, visitare <http://lgknowledgebase.com>. Ricercare **NetCast**.

⚠ ATTENZIONE

- ▶ Non collegare un cavo telefonico modulare alla porta LAN.
- ▶ Poiché sono disponibili vari metodi di connessione, attenersi alle specifiche del proprio fornitore di telecomunicazioni o provider di servizi Internet.

CONFIGURAZIONE DEI DISPOSITIVI ESTERNI

Impostazione della rete cablata

Se sono disponibili sia reti cablate che wireless, l'opzione Wired rappresenta il metodo preferito. Dopo la connessione fisica, per alcune reti domestiche potrebbe essere necessario regolare le impostazioni di rete del televisore.

Per informazioni dettagliate, contattare il proprio provider Internet o consultare il manuale del router in uso.

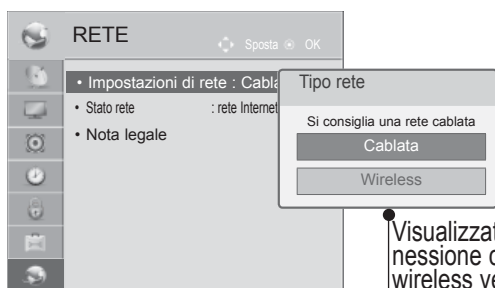

Visualizzato quando la connessione cablata e quella wireless vengono effettuate contemporaneamente.

Se Impostazioni di rete è stato già impostato

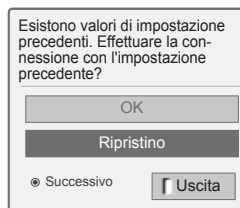

Impostazione IP automatica

Impostazione IP manuale

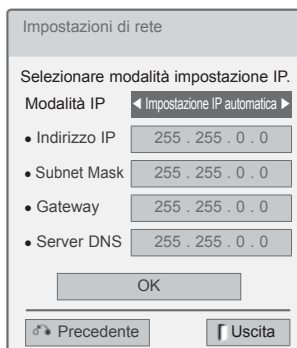
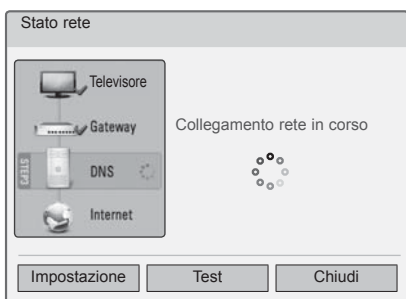

1 Selezionare **RETE**.

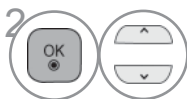

2 Selezionare **Impostazioni di rete**.

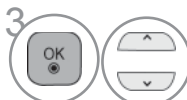

3 Selezionare **Cablata**.



4 Se Impostazioni di rete è stato già impostato: selezionare **Ripristino**. Le nuove impostazioni di connessione sostituiscono quelle correnti.



5 Selezionare **Impostazione IP automatica** o **Impostazione IP manuale**.

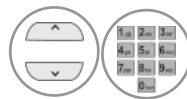

Se viene selezionato **Impostazione IP manuale**: Sarà necessario immettere manualmente gli indirizzi IP.



6 Selezionare **OK**.

- Per questa funzionalità è richiesta una connessione Internet a banda larga costante.
- Per utilizzare questa funzionalità non è necessario il collegamento a un PC.
- Se **Network Setting(Impostazioni di rete)** non funziona, verificare le condizioni della rete. Per utilizzare l'Impostazione automatica, controllare il cavo LAN e accertarsi che DHCP sia attivato sul router.
- Se l'impostazione di **Network Setting(Impostazioni di rete)** non viene completata, la rete potrebbe non funzionare normalmente.
- **Impostazione IP automatica:** selezionare questa opzione se nella rete locale (LAN) è presente un server DHCP tramite connessione cablata per allocare automaticamente un indirizzo IP al televisore. Se è in uso un router o modem a banda larga con funzionalità server DHCP (Dynamic Host Configuration Protocol) incorporata, l'indirizzo IP viene determinato automaticamente.
- **Impostazione IP manuale:** selezionare questa opzione se sulla rete non è presente un server DHCP e si desidera impostare manualmente l'indirizzo IP.

CONFIGURAZIONE DEI DISPOSITIVI ESTERNI

! NOTA

- ▶ Per ulteriori informazioni sull'impostazione e la risoluzione dei problemi di Netcast, visitare <http://lgknowledgebase.com>. Cercare Netcast.
- ▶ Utilizzare un cavo LAN standard con questo televisore. Cat5 o superiore con connettore RJ45.
- ▶ Spesso per risolvere molti problemi di connessione alla rete durante l'impostazione è sufficiente riavviare il router o il modem. Dopo aver collegato il lettore alla rete domestica, spegnere rapidamente e/o scollegare il cavo di alimentazione del router o del modem via cavo della rete domestica. Quindi, riaccendere e/o ricollegare il cavo di alimentazione.
- ▶ A seconda del provider di servizi Internet (ISP), il numero di dispositivi in grado di accedere a Internet potrebbe essere limitato dai termini di servizio applicabili. Contattare il proprio ISP per ulteriori dettagli.
- ▶ LG non è responsabile degli eventuali malfunzionamenti del televisore e/o della funzionalità di connessione a Internet dovuti a errori/malfunzionamenti associati alla connessione Internet a banda larga o ad altri dispositivi collegati.
- ▶ LG non è responsabile degli eventuali problemi della connessione a Internet.
- ▶ Alcuni contenuti disponibili tramite la connessione di rete potrebbero non essere compatibili con il televisore. In caso di dubbi su tali contenuti, contattare i rispettivi produttori.
- ▶ Una velocità di connessione della rete insufficiente per i contenuti a cui si accede può provocare risultati indesiderati.
- ▶ Alcune operazioni di connessione a Internet potrebbero risultare non disponibili a causa di limitazioni stabilite dal provider di servizi Internet (ISP) che fornisce la connessione Internet a banda larga.
- ▶ Eventuali addebiti da parte dell'ISP, ivi compresi gli addebiti per la connessione, sono di responsabilità dell'utente.
- ▶ Per il collegamento a questo televisore è richiesta una porta LAN 10 Base-T o 100 Base-TX. Se il servizio Internet non consente tale collegamento, non sarà possibile connettere il televisore a Internet.
- ▶ Per utilizzare il servizio DSL è richiesto un modem DSL, mentre per il servizio modem via cavo è richiesto un modem via cavo. A seconda del metodo di accesso e dell'abbonamento siglato con l'ISP, la funzionalità di connessione a Internet di questo televisore potrebbe non essere utilizzabile o potrebbe essere prevista una limitazione al numero di dispositivi connessi simultaneamente. (Se l'ISP limita l'abbonamento a un unico dispositivo, questo televisore potrebbe non avere accesso a Internet se è già connesso un PC.)
- ▶ L'uso di un "router" potrebbe non essere autorizzato o essere limitato in base alle politiche e alle limitazioni previste dall'ISP. Contattare direttamente il proprio ISP per ulteriori dettagli.
- ▶ La rete wireless opera a frequenze radio di 2,4 GHz, utilizzate anche da dispositivi domestici quali telefoni cordless, periferiche Bluetooth® e forni a microonde, che pertanto possono causare interferenze. Possono verificarsi anche quando si utilizza un dispositivo con frequenza radio di 5 GHz. Avviene lo stesso con la media box wireless LG, il telefono cordless o altri dispositivi Wi-Fi.
- ▶ La velocità del servizio potrebbe diminuire se si utilizza una rete wireless, a seconda delle condizioni della rete.
- ▶ Spegnere tutte le apparecchiature di rete non in uso nella rete domestica locale. Alcuni dispositivi generano traffico di rete.
- ▶ In alcuni casi, la ricezione risulta migliorata se l'access point o il router wireless vengono rialzati rispetto al pavimento.
- ▶ La qualità della ricezione wireless dipende da molti fattori, tra cui il tipo di access point, la distanza tra questo e il televisore e la posizione del televisore.
- ▶ Quando ci si collega alla rete Internet utilizzando una macchina condivisa cablata/wireless, la connessione potrebbe interrompersi a causa delle limitazioni d'uso dell'azienda di servizi.
- ▶ Per collegare un AP wireless, è necessario utilizzare un AP che supporti la connessione wireless nonché attivare la funzione di connessione wireless dell'AP. Richiedere al fornitore dell'AP la possibilità di effettuare connessioni wireless tramite un AP.
- ▶ Verificare le impostazioni di sicurezza SSID dell'AP per la connessione wireless dell'AP e richiedere al fornitore le impostazioni di sicurezza SSID dell'AP.
- ▶ Se le impostazioni delle apparecchiature di rete (router cablato/wireless, hub, ecc.) sono errate, potrebbero verificarsi malfunzionamenti oppure le prestazioni del televisore potrebbero essere più lente. Installare correttamente l'apparecchio facendo riferimento al manuale e impostare la rete.
- ▶ Quando si seleziona l'inclusione di 802.11 n (eccetto per la Russia) in un AP e si imposta la cifratura come WEP (64/128 bit) o WPA (TKIP/AES), la connessione potrebbe risultare non disponibile. Potrebbero essere disponibili diversi metodi di connessione in base ai produttori di AP.

Connessione di rete wireless

L'adattatore LAN LG Wireless LAN for Broadband/DLNA consente di collegare il televisore a una rete LAN wireless.

La configurazione della rete e il metodo di connessione variano a seconda delle apparecchiature in uso e dell'ambiente di rete. Per la procedura di connessione dettagliata e le impostazioni di rete, consultare le istruzioni di impostazione fornite con l'access point o il router wireless.

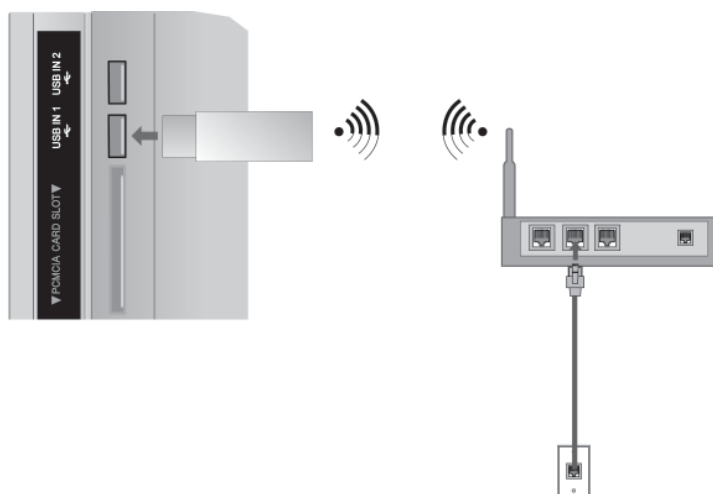

- 1 Collegare l'adattatore "LG Wireless LAN for Broadband/DLNA Adaptor" al connettore **USB IN 1** o **USB IN 2** sul televisore.
- 2 Selezionare "**Impostazioni di rete**" nel menu **RETE**.
Dopo il collegamento, è possibile utilizzare il menu **NetCast**.

! NOTA

- ▶ Per visualizzare immagini, video o ascoltare file musicali memorizzati sul computer utilizzando il router, si consiglia di utilizzare la porta cablata del router.
- ▶ Quando si utilizza la porta wireless del router, per alcune funzioni potrebbero esserci delle limitazioni.

CONFIGURAZIONE DEI DISPOSITIVI ESTERNI

Impostazione della rete wireless

Prima di poter collegare il televisore alla rete, è necessario impostare l'AP (Access Point) o il router wireless.

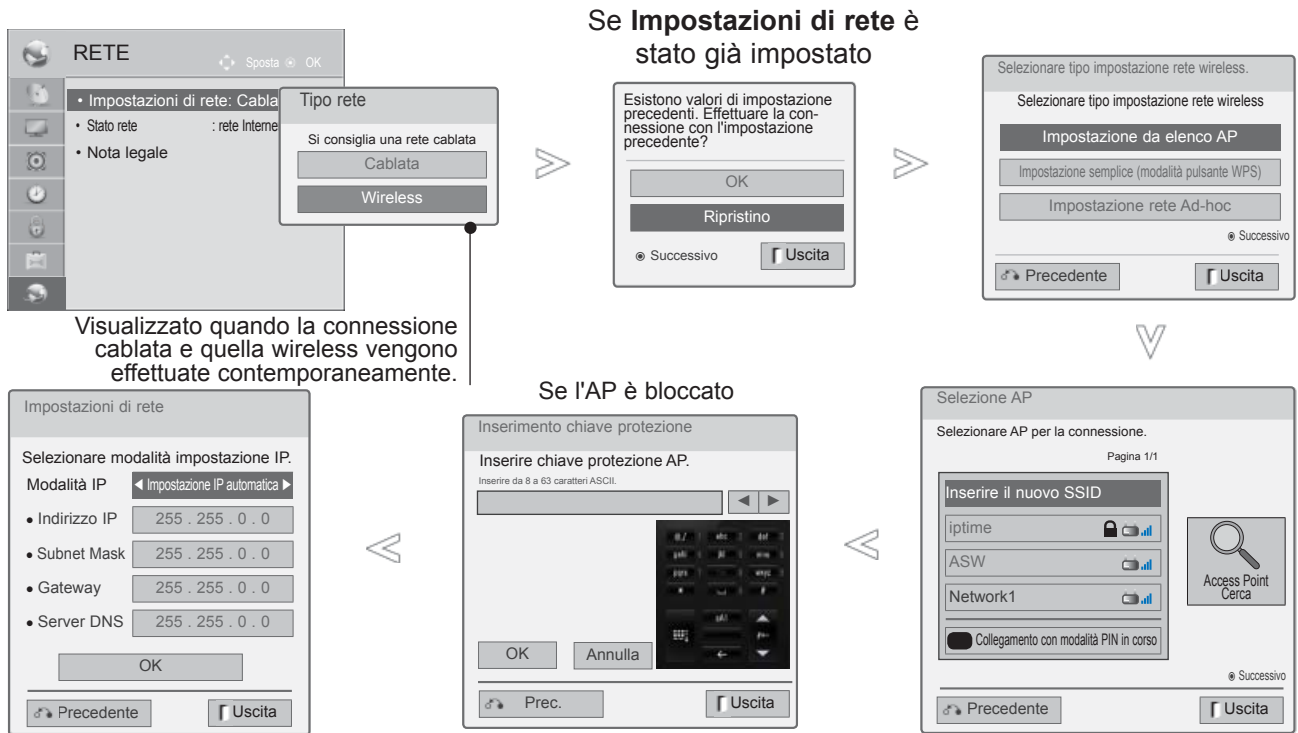

- 1 Selezionare **RETE**.
- 2 Selezionare **Impostazioni di rete**.
- 3 Selezionare **Wireless**.
- 4 Se **Impostazioni di rete** è stato già impostato: selezionare **Ripristino**.
Le nuove impostazioni di connessione sostituiscono quelle correnti.
- 5 Selezionare **Impostazione da elenco AP**.
- 6 Viene eseguita la scansione di tutti gli AP (Access Point, Punto di accesso) o router wireless entro la portata e vengono visualizzati in un elenco.
- 7 Selezionare un AP (Access Point, Punto di accesso) o un router wireless dall'elenco.
(Se l'AP è bloccato, inserire la chiave di protezione dell'AP).
- 8 Inserire la chiave di protezione AP.
- 9 Ripetere i passi 4-5 a p.18.

Quando è già impostato un codice di sicurezza

PIN (Personal Identification Number, numero di identificazione personale)

Utilizzare questa funzionalità per eseguire la connessione all'AP (Access Point, Punto di accesso) o al router con un PIN.

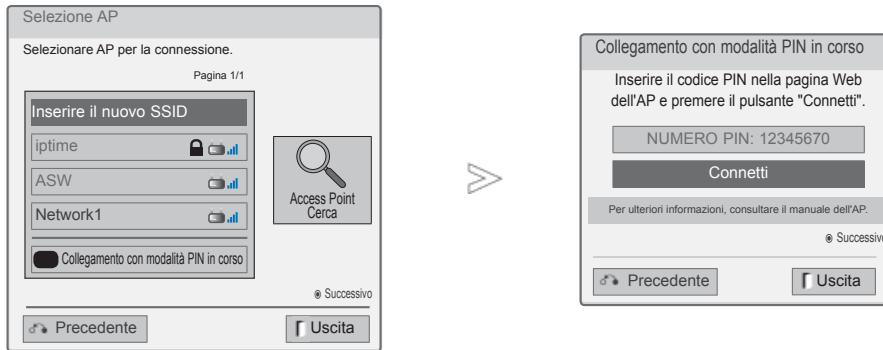

1 Ripetere i passi 1-6 a p.22.

2 **RED [rosso]** Collegare il punto di accesso in modalità **PIN**.

3 Sullo schermo del televisore vengono indicati l'ID rete e la Chiave protezione. Immettere il codice PIN del dispositivo.

4 **OK** Selezionare **Connetti**.

5 Ripetere i passi 4-5 a P.18.

■ Il codice PIN è il numero univoco a 8 cifre che identifica il dongle.



CONFIGURAZIONE DEI DISPOSITIVI ESTERNI

Impostazione semplice (modalità pulsante WPS)

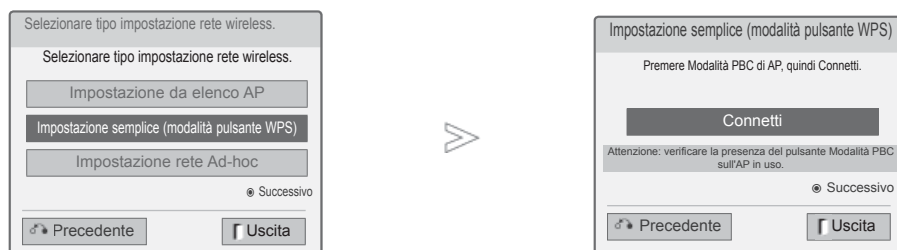
Se il punto di accesso o il router wireless supporta PIN o WPS (Wi-Fi Protected Setup), è possibile utilizzarlo per 120 accessi. Non è necessario conoscere il nome dell'access point (SSID: Service Set Identifier) e il codice di protezione dell'access point o del router wireless.



1 Ripetere i passi 1-4 a P.22.

2   Selezionare **Simple setting (WPS-button mode)**.

3  Selezionare **Connetti**.

4 Ripetere i passi 4-5 a P.18.

Modalità Ad-hoc

Questo metodo prevede la comunicazione diretta con la macchina, senza AP.
 Equivale alla connessione di due PC tra loro con un cavo cross.

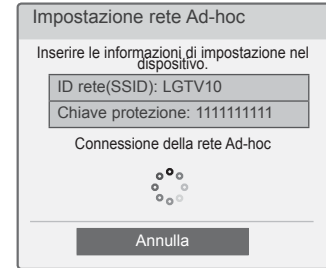
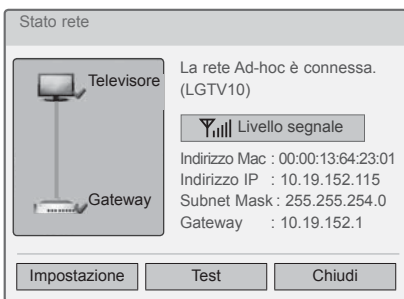
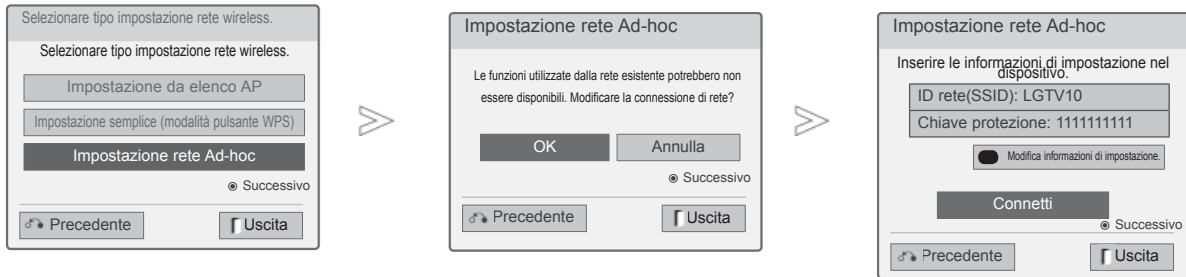

- Impostazione del PC
 È necessario impostare manualmente il protocollo Internet (TCP/IP) del PC.
 L'indirizzo IP, la subnet mask e il gateway predefinito possono essere impostati a propria discrezione.
 ad es.) Indirizzo IP: 192.168.0.1 / Subnet mask: 255.255.255.0 / Gateway predefinito: 192.168.0.10
- Impostazione del televisore
 Verificare l'indirizzo IP e il gateway del PC.
 Inserire l'indirizzo del gateway del PC in Indirizzo IP e l'indirizzo IP del PC in Gateway, quindi selezionare **OK**.
 ad es.) Indirizzo IP: 192.168.0.10 / Subnet mask: 255.255.255.0 / Gateway predefinito: 192.168.0.1

- Esempio di impostazione del PC che supporta una rete wireless
1. Trovare un dispositivo di rete wireless nel PC.
 2. Selezionare la voce LGTV10, visualizzata nell'elenco. (Selezionare lo stesso nome dell'ID rete visualizzato sullo schermo del televisore.)
 3. Digitare 1111111111 nella finestra di dialogo Inserimento chiave protezione. (Digitare la chiave di protezione visualizzata sullo schermo del televisore.)

1 Ripetere i passi 1-3 a P.22.

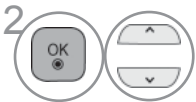

2 Selezionare **Impostazione rete Ad-hoc**.



3 Selezionare **OK**.

Selezionare **Connetti** per connettersi alla rete Ad-hoc.



4 Sullo schermo del televisore vengono indicati l'ID rete e la Chiave protezione. Immettere i valori di ID rete e Chiave protezione nel dispositivo. Se una rete non funziona, modificare le informazioni dell'impostazione tramite il pulsante ROSSO.



5 Inserire l'indirizzo IP.

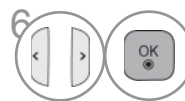

6 L'impostazione della rete è completa. Selezionare **Chiudi**.

CONFIGURAZIONE DEI DISPOSITIVI ESTERNI

Stato rete

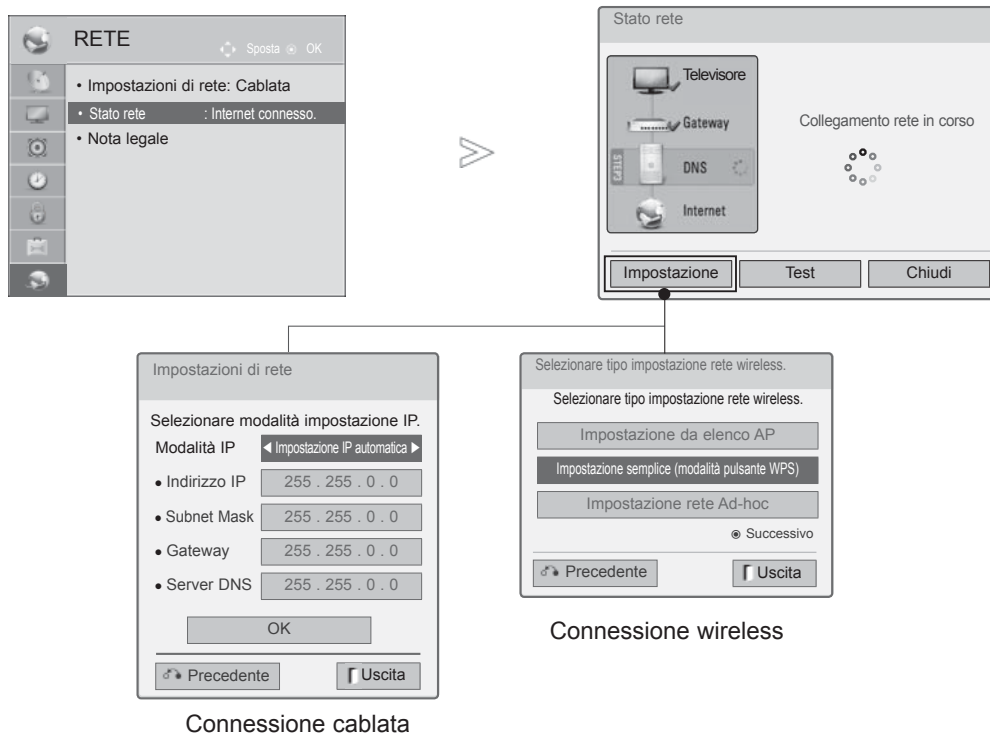

- 1 Selezionare **RETE**.
- 2 Selezionare **Stato rete**.
- 3 Verificare lo stato della rete.

- **Impostazione**: consente di tornare al menu Impostazioni di rete o al menu del tipo di impostazione rete wireless.
- **Test**: consente di eseguire il test dello stato di rete corrente dopo aver impostato la rete.
- **Chiudi**: consente di tornare al menu precedente.

GUARDARE LA TV / CONTROLLO PROGRAMMI

Specifiche RF del telecomando magico

Il telecomando magico comunica con il televisore utilizzando una banda di radiofrequenza (RF) a 2,4 GHz.

- Uscita: 1 dBm o inferiore
- Distanza di comunicazione massima: 10 m in uno spazio aperto
- Larghezza di banda: 2,4 GHz (2,4035 GHz - 2,4783 GHz)
- Frequenza di trasferimento: 250 kbps

Registrazione del telecomando magico

Il telecomando magico funziona associato al televisore.

Dopo aver acquistato un televisore LG, registrare il telecomando magico con il televisore.

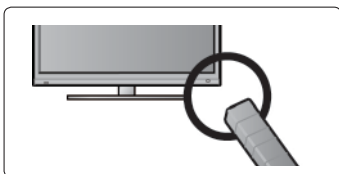

Istruzioni di registrazione del telecomando magico

Per registrare il telecomando, premere il pulsante **OK** sul telecomando, puntandolo verso il televisore.



Istruzioni sulla registrazione del telecomando magico dopo un errore di registrazione

Ripristinare il telecomando tenendo premuto il tasto **OK** e il tasto **Mute** contemporaneamente per cinque secondi. (Una volta completato il ripristino, la spia sul puntatore ricevitore RF lampeggia.) Quindi, ripetere la procedura descritta in precedenza per registrare il telecomando.

GUARDARE LA TV / CONTROLLO PROGRAMMI

Istruzioni sull'utilizzo del telecomando magico



1 Premere questo pulsante se lo schermo del televisore non dispone di un puntatore. Il puntatore viene quindi visualizzato sullo schermo.

Se non è necessario utilizzare il puntatore per un determinato periodo di tempo, questo viene nascosto.

2

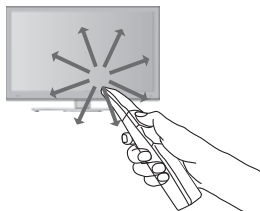

È possibile spostare il puntatore, puntando il puntatore ricevitore del telecomando verso il televisore, quindi spostandolo verso sinistra, destra, verso l'alto o verso il basso.

Se il puntatore non funziona correttamente dopo aver fatto clic sul pulsante **OK**, lasciare fermo il telecomando per 10 secondi, quindi utilizzarlo di nuovo.

Precauzioni da adottare durante l'utilizzo del telecomando magico

- Il produttore e l'installatore non sono in grado di fornire servizi relativi alla sicurezza delle persone poiché il dispositivo wireless potrebbe subire interferenze da onde elettromagnetiche.
- Utilizzare il telecomando entro la distanza massima di comunicazione (10 m). L'utilizzo del telecomando oltre questa distanza o con l'ostruzione di un oggetto potrebbe provocare un errore di comunicazione.
- Anche la presenza di dispositivi nelle vicinanze potrebbe provocare un errore di comunicazione. I dispositivi elettrici, quali forni a microonde o prodotti LAN wireless, potrebbero provocare interferenze poiché utilizzano la stessa banda di frequenza (2,4 GHz) del telecomando magico.
- Eventuali cadute o urti potrebbero provocare danni o malfunzionamenti del telecomando magico.
- Quando si gioca utilizzando il telecomando magico, tenerlo saldamente legando i relativi lacci intorno al polso e regolandone la lunghezza con l'anello regolabile.
- Quando si utilizza il telecomando magico, prestare attenzione a non urtare mobili o altre persone nelle vicinanze.

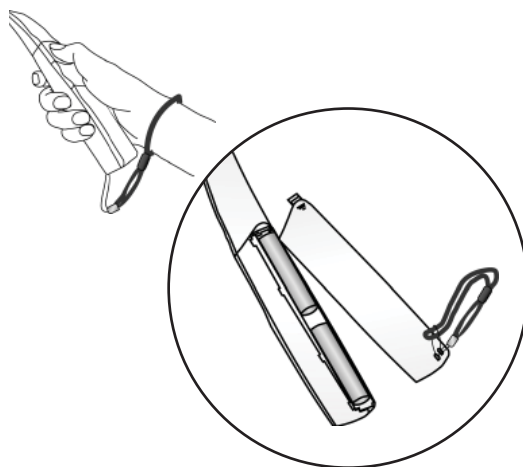

Opzioni menu Puntatore

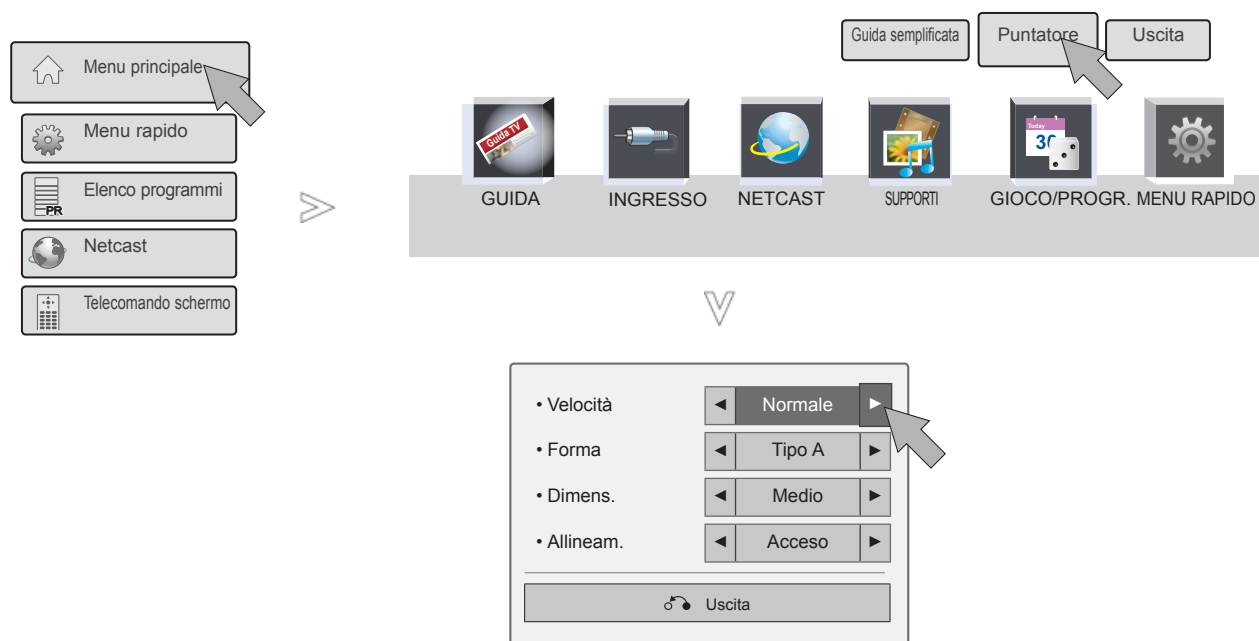



- 1 Selezionare **Menu principale**.
- 2 Selezionare **Puntatore**.
- 3 Effettuare le regolazioni necessarie.
- 4 Selezionare **Uscita**.

- **Velocità:** consente di modificare la velocità del puntatore.
- **Forma:** consente di selezionare la forma del puntatore.
- **Dimensioni:** consente di modificare le dimensioni del puntatore.
- **Allineam.:** quando questa opzione è impostata su **Acceso**, è possibile allineare facilmente la direzione del telecomando con il puntatore sullo schermo del televisore, scuotendo il telecomando verso sinistra e destra. Quindi, il puntatore si sposta automaticamente al centro dello schermo.

GUARDARE LA TV / CONTROLLO PROGRAMMI

ACCENSIONE DELLA TV

Una volta accesa la TV, è possibile utilizzare le sue caratteristiche.

- 1 Collegare prima il cavo di alimentazione. In questo punto la TV passa alla modalità standby.
- 2 In modalità Standby, per accendere il televisore premere il pulsante  / I, **INGRESSO** o **P**  sul televisore oppure premere il pulsante **POWER**, **INGRESSO**, **P**  o un pulsante **numerico** sul telecomando.

CONFIGURAZIONE D'INIZIALIZZAZIONE

- 1 Se dopo l'accensione sullo schermo del televisore viene visualizzato il menu OSD (On Screen Display), è possibile regolare le impostazioni di **Lingua**, **Modalità' setting**, **Indicatore Alimentazione** (quando è selezionato **Uso personale** in **Modalità' setting**), **Paese** (Ad eccezione di 47/55LX99**) o **Fuso orario** (quando si seleziona Russia nel menu Paese) o **Selezione passw.** (quando è selezionata la Francia come Paese), **Sintonizz. autom.**

Nota:

- a. Se si chiude senza completare l'installazione iniziale, il menu Reset di Fabbrica verrà visualizzato di nuovo.
- b. Premere il pulsante **BACK** per passare dal menu OSD corrente al menu OSD precedente.
- c. Per i paesi senza standard di trasmissione DTV confermati, alcune funzioni DTV possono non funzionare, a seconda dall'ambiente di trasmissione DTV.
- d. La modalità "Uso personale" è ideale per la visione in ambienti domestici ed è la modalità di base di questo televisore.
- e. La modalità "Demo punto vendita" è stata progettata appositamente per i negozi. Nella modalità "Demo punto vendita" la qualità video impostata dal produttore viene attivata dopo un periodo specificato di cambi casuali di qualità video da parte dell'utente.
- f. È possibile cambiare modalità (Uso personale, Demo punto vendita) eseguendo Modalità' setting nel menu **OPZIONE**.
- g. Quando si seleziona la Francia come Paese, la password non è '0', '0', '0', '0', bensì '1', '2', '3', '4'.

SELEZIONE DEL PROGRAMMA

- 1 Premere il pulsante **P**  o i pulsanti numerici per selezionare il numero di un programma.

REGOLAZIONE DEL VOLUME

- 1 Premere il pulsante  + o - volume.
- 2 Se si desidera disattivare l'audio, premere il pulsante **MUTE**.

È possibile annullare questa funzione premendo il pulsante Muto,  +, - o **MODALITÀ AV.**

MENU RAPIDO

Il menu OSD (On Screen Display) della TV potrebbe risultare leggermente diverso da quello rappresentato nel manuale.

Q.Menu (Menu Rapido) è un menu di funzioni che gli utenti possono utilizzare spesso.

+ **Rapp. d'aspetto:** Seleziona il formato immagine desiderato.

Per l'impostazione dello Zoom, selezionare 14:9, Zoom e Zoom cinema in Ratio Menu. Completato l'impostazione Zoom, il display torna al menu Q.

🗣️ **Clear Voice II:** differenziando l'estensione vocale umana dalle altre, aiuta a sentire meglio le voci umane.

👤 **Modalità immagini:** consente di selezionare la modalità immagini desiderata.

🔊 **Modalità audio:** consente di impostare automaticamente la combinazione audio più adeguata per le immagini visualizzate. Seleziona la modalità audio desiderata.

🔊 **Audio o Lingua audio:** consente di selezionare l'uscita audio.

⌚ **Timer Spegnimento:** imposta il timer di spegnimento.

PR **Salta Spento/Accesso:** Seleziona l'opzione Skip Off/On (Salta).

🔌 **Periferica USB:** selezionare "Rimuovi" per rimuovere la periferica USB.

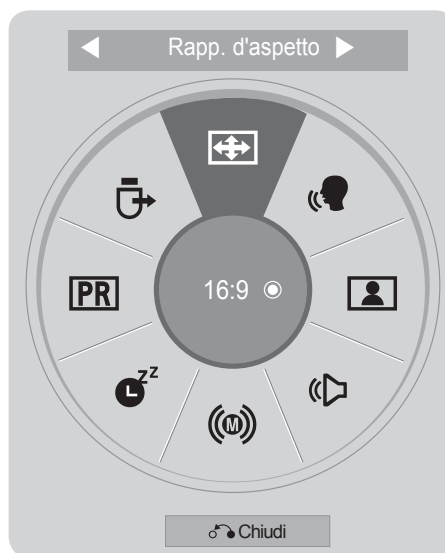

1 Selezionare **Menu rapido**.

2 Selezionare la sorgente desiderata.

3 Selezionare **Chiudi**.

! NOTA



► **Menu rapido** può essere selezionato premendo il pulsante **Q.MENU** su un telecomando standard oppure effettuando la selezione nella schermata **Menu principale**.

GUARDARE LA TV / CONTROLLO PROGRAMMI



MENU PRINCIPALE

Il menu OSD (On Screen Display) della TV potrebbe risultare leggermente diverso da quello rappresentato nel manuale.

1    Selezionare **Menu principale**.





2   Seleziona una voce del menu.



 GUIDA	È possibile pianificare la visualizzazione o la registrazione di un programma durante la visualizzazione delle informazioni di trasmissione.
 INGRESSO	Selezionare la sorgente di ingresso desiderata.
 NETCAST	Selezionare l'opzione di menu NETCAST e utilizzare i servizi online.
 SUPPORTI	Utilizzato per visualizzare foto, guardare film e ascoltare MP3.
 GIOCO/PROGR.	Consente di utilizzare i giochi installati sul televisore o impostare la programmazione.
 MENU RAPIDO	MENU RAPIDO è un menu di funzioni che gli utenti possono utilizzare frequentemente.
Guida semplificata	È possibile accedere in modo semplice ed efficace alle informazioni del TV visualizzando un semplice manuale.
Puntatore	Consente di configurare l'impostazione del telecomando magico.
Uscita	Consente di chiudere il Menu principale.

SELEZIONE E REGOLAZIONE DEI MENU VISUALIZZATI

Il menu OSD (On Screen Display) della TV potrebbe risultare leggermente diverso da quello rappresentato nel manuale.

- 1   Visualizza ciascun menu.
- 2   Seleziona una voce del menu.
- 3  Passa al menu di popup.

- Premere il pulsante **ROSSO** per selezionare il menu **Assistenza clienti**.
- Premere il pulsante **VERDE** per selezionare il menu **Guida semplificat**.
- Premere il pulsante **MENU/EXIT(USCITA)** per tornare alla normale visione del televisore.
- Premere il pulsante **INDIETRO** per tornare alla schermata di menu precedente.

! NOTA

► Non è possibile utilizzare **Informazioni CI** in modalità analogica.

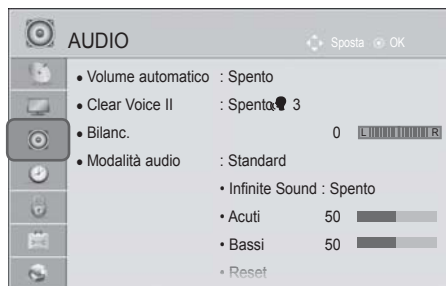
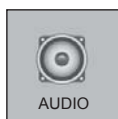

GUARDARE LA TV / CONTROLLO PROGRAMMI

GUARDARE LA TV / CONTROLLO PROGRAMMI

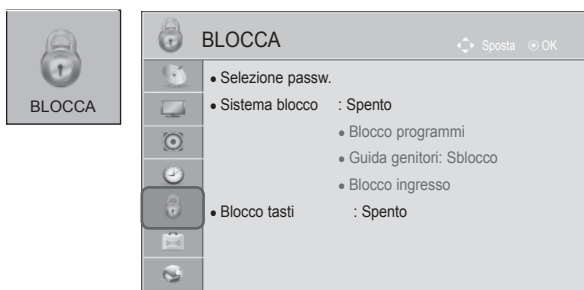

• Per ulteriori informazioni, vedere il manuale **“Wireless Media Box”** opzionale per le istruzioni per l'uso.

■ L'immagine visualizzata può essere diversa dalla vostra TV.

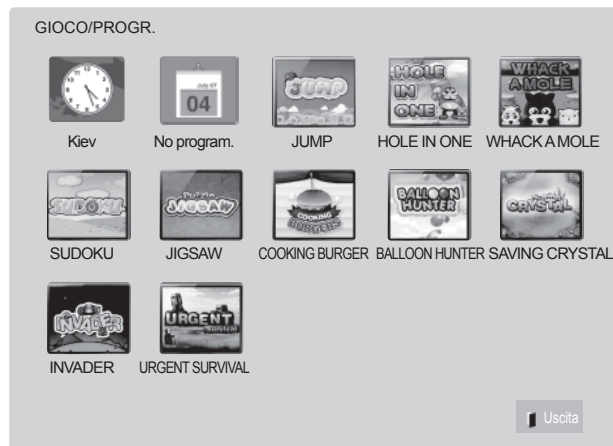
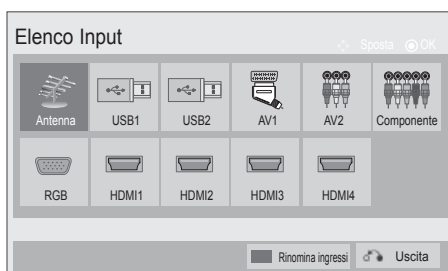

SINTONIZZAZIONE AUTOMATICA DEI PROGRAMMI

Utilizzare questa funzione per individuare e memorizzare in modo automatico tutti i programmi. Quando si avvia la programmazione automatica, tutte le informazioni di servizio memorizzate in precedenza vengono eliminate.

È possibile memorizzare fino a 1,000 programmi. Tuttavia il numero può risultare diverso a seconda dei segnali di trasmissione.

DVB-T, DVB-C Auto Tuning un menu per utenti in paesi supportano il cavo DVB.

Per selezionare l'Antenna,



- 1 Selezionare **IMPOSTAZIONE**.
- 2 Selezionare **Sintonizz. autom.**.
- 3 Selezionare **Antenna**.
- 4 Selezionare **Avvio**.
- 5 Eseguire **Sintonizz. autom.**.

- Utilizzare i pulsanti numerici per inserire una password a 4 cifre in **Sistema blocco 'Acceso [blocco di sistema / acceso]'**.
- Per proseguire la sintonizzazione automatica, selezionare **Avvio** con il pulsante . Quindi, premere il pulsante **OK**. Altrimenti selezionare **Chiudi**.
- **Numerazione automatica**: per decidere se utilizzare i numeri dei programmi inviati dalle emittenti.
- **Ricerca SECAM L** : ad eccezione di 47/55LX99**.
- Se si seleziona Italia nel menu **Paese** e viene visualizzata una finestra popup quando il programma entra in conflitto dopo la Sintonizz. autom., selezionare un'emittente per il numero del programma in conflitto da risolvere.

• Nei seguenti paesi è possibile utilizzare il cavo DVB: Germania, Paesi Bassi, Svezia, Svizzera, Danimarca, Austria, Finlandia, Norvegia, Slovenia, Ungheria, (è possibile aggiungere il paese supportato).

- Premere il pulsante **MENU/EXIT(USCITA)** per tornare alla normale visione del televisore.
- Premere il pulsante **BACK (INDIETRO)** per tornare alla schermata di menu precedente.

GUARDARE LA TV / CONTROLLO PROGRAMMI

Se si desidera selezionare il **Cavo**,

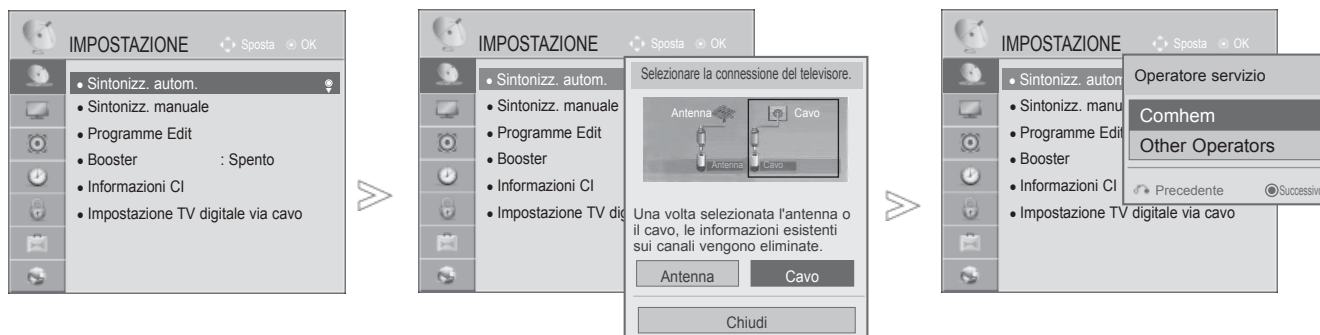

- 1 Selezionare **IMPOSTAZIONE**.
- 2 Selezionare **Sintonizz. autom.**
- 3 Selezionare **Cavo**.
- 4 Selezionare **Comhem o Other Operators**.
- 5 Selezionare **Rapido oppure Completo**.

- Utilizzare i pulsanti numerici per inserire una password a 4 cifre in **Sistema blocco 'Acceso [blocco di sistema / acceso]'**.
- Quando si seleziona **Cavo**, la schermata di selezione **Cable Service Operator** può essere diversa o assente in base alle condizioni dei servizi di cavo nel paese corrispondente.
- La finestra popup per la selezione di **Operatore servizio** viene visualizzata solo in tre casi: quando si accede al menu **Reset di Fabbrica**, quando si passa da **Antenna** a **Cavo** o quando si accede al menu dopo la modifica del **Paese**.
- Per scegliere **Operatore servizio** in situazioni diverse dai tre casi indicati sopra, selezionare **Config.->Impostazione TV digitale via cavo-> Operatore servizio**.

- Certificazione acquisita SO : Svezia (Comhem, Canal Digital), Danimarca (YouSee, Canal Digital, Stofa), Norvegia (Canal Digital).
- Quando non è elencato il fornitore di servizi desiderato, selezionare **Other Operators** (Altri operatori).
- Se si seleziona "Other Operators" (Altri operatori) o se il paese selezionato supporta soltanto questa opzione, potrebbero essere necessari alcuni minuti per eseguire la ricerca di tutti i canali e per alcuni di essi potrebbe non essere possibile effettuare la ricerca.

Se alcuni canali non vengono mostrati, procedere come descritto di seguito:

1. **IMPOSTAZIONE -> Sintonizz. autom. -> Cavo -> Impostazione**
2. **Cambiare Sintonizzazione Home da "Spento" ad "Acceso"**
3. Immettere ulteriori valori, come frequenza, symbol rate, modulazione e ID rete.
(Richiedere le informazioni al proprio provider di servizi via cavo.)

- Premere il pulsante **MENU/EXIT(USCITA)** per tornare alla normale visione del televisore.
- Premere il pulsante **BACK (INDIETRO)** per tornare alla schermata di menu precedente.

■ Quando si seleziona Rapido,

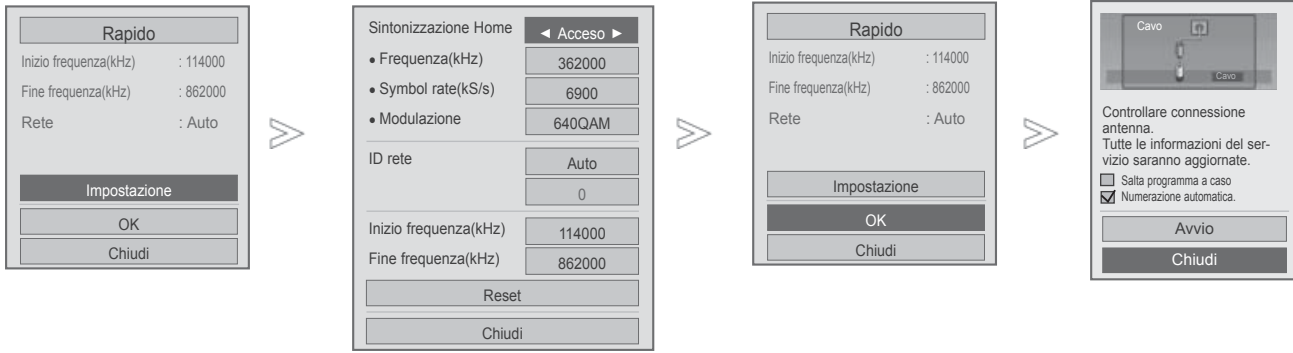

- 6 Selezionare Rapido.
- 7 Selezionare Impostazione.
- 8 Effettuare le regolazioni necessarie.
- 9 Selezionare **Chiudi**.
- 10 Selezionare **OK**.
- 11 Selezionare **Avvio**.
- 12 Eseguire **Sintonizz. autom.**





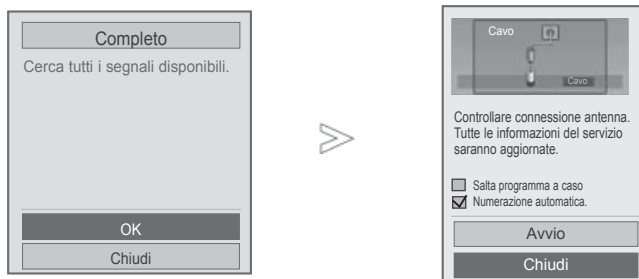

- Per proseguire la sintonizzazione automatica, selezionare **Avvio** tramite il pulsante $\wedge \vee$. Quindi, premere il pulsante **OK**. Altrimenti selezionare **Chiudi**.
- **Numerazione automatica:** per decidere se utilizzare i numeri dei programmi inviati dalle emittenti.
- **Salta programma a caso:** la funzione Scramble Channel viene ignorata in **Sintonizz. autom.** e **Sintonizz. manuale**.

- Premere il pulsante **MENU/EXIT(USCITA)** per tornare alla normale visione del televisore.
- Premere il pulsante **BACK (INDIETRO)** per tornare alla schermata di menu precedente.

GUARDARE LA TV / CONTROLLO PROGRAMMI

■ Quando si seleziona Completo,



- 6  Selezionare **Completo**.
- 7   Selezionare **OK**.
- 8   Selezionare **Avvio**.
- 9  Eseguire **Sintonizz. autom.**

- Per proseguire la sintonizzazione automatica, selezionare **Avvio** tramite il pulsante $\wedge \vee$. Quindi, premere il pulsante **OK**. Altrimenti selezionare **Chiudi**.
- **Numerazione automatica**: per decidere se utilizzare i numeri dei programmi inviati dalle emittenti.
- **Salta programma a caso**: la funzione Scramble Channel viene ignorata in **Sintonizz. autom.** e **Sintonizz. manuale**.

- Premere il pulsante **MENU/EXIT**(USCITA) per tornare alla normale visione del televisore.
- Premere il pulsante **BACK** (INDIETRO) per tornare alla schermata di menu precedente.

I valori seguenti sono necessari per cercare tutti i programmi disponibili in modo rapido e preciso. I valori comunemente utilizzati sono forniti come "predefiniti".

Tuttavia, per un'impostazione corretta, chiedere al fornitore di servizi via cavo.

Durante la sintonizzazione automatica nella modalità cavo DVB, la selezione di Completo comporta l'esecuzione della ricerca dei canali disponibili su tutte le frequenze.

Nel caso in cui il programma non venga ricercato selezionando il valore predefinito, eseguire la ricerca selezionando la ricerca completa.

Tuttavia, nel caso in cui il programma non venga ricercato selezionando la ricerca completa, il tempo di auto regolazione potrebbe essere troppo lungo.

- **Frequenza:** Inserimento di una frequenza definita da utente.
- **Symbol rate:** Inserire una velocità dei simboli definita dall'utilizzatore (velocità dei simboli: velocità alla quale una periferica come un modem invia i simboli a un canale).
- **Modulazione:** Inserire una modulazione definita dall'utilizzatore. (Modulazione: caricamento di segnali audio o video su una portante).
- **ID rete:** Identificatore univoco allocato a ciascun utente.
- **Inizio frequenza:** immettere una gamma di inizio frequenza definita dall'utente.
- **Fine frequenza:** immettere una gamma di fine frequenza definita dall'utente.

GUARDARE LA TV / CONTROLLO PROGRAMMI







IMPOSTAZIONE DTV CAVO

(SOLTANTO IN MODALITÀ CAVO)

La gamma dalla quale un utente può selezionare nel menu degli operatori di servizio cambia in funzione del numero di operatori del servizio operativi in ogni paese e se il numero di operatori disponibili per ogni paese è 1, la funzione corrispondente diventa non attivazione.

Dopo la modifica dell'operatore del servizio, una finestra di avviso informa che la mappa canali verrà eliminata alla pressione del pulsante **OK** o alla selezione di Chiudi. Selezionando **Si**, viene visualizzata una finestra popup di sintonizzazione automatica.



-   Selezionare **IMPOSTAZIONE**.
-   Selezionare Impostazione TV digitale via cavo.
-   Selezionare **Operatore servizio** oppure **Aggiorn. automatico canali**.
-  Selezionare la sorgente desiderata.

- Quando si seleziona **Cavo**, viene visualizzato il menu **Impostazione TV digitale via cavo**.
- Quando **Aggiorn. automatico canali** è impostato su **Acceso**, è possibile aggiornare le informazioni per tutti i programmi che possono essere aggiornati, incluso il programma in riproduzione.
- Quando **Aggiorn. automatico canali** è impostato su **Spento**, è possibile aggiornare le informazioni per il programma in riproduzione.



- Premere il pulsante **MENU/EXIT**(USCITA) per tornare alla normale visione del televisore.
- Premere il pulsante **BACK** (INDIETRO) per tornare alla schermata di menu precedente.

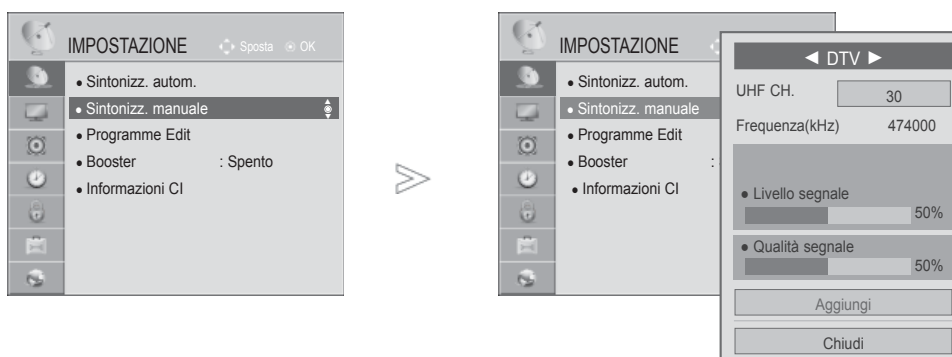

SINTONIZZAZIONE MANUALE DEI PROGRAMMI (MODALITÀ DIGITALE)

La sintonizzazione manuale consente di aggiungere in modo manuale un programma all'elenco dei programmi.



Per selezionare l'**Antenna**,





1   Selezionare **IMPOSTAZIONE**.

2   Selezionare **Sintonizz. manuale**.

3   Selezionare **DTV**.

4    Selezionare il numero di canale desiderato.

5   Se il segnale è presente selezionare update (aggiorna) oppure add (aggiungi).





- Utilizzare i pulsanti numerici per inserire una password a 4 cifre in **Sistema blocco 'Acceso'**.
- È possibile selezionare **SBAND** quando il paese è impostato su "Norvegia, Lettonia".

- Premere il pulsante **MENU/EXIT(USCITA)** per tornare alla normale visione del televisore.
- Premere il pulsante **BACK (INDIETRO)** per tornare alla schermata di menu precedente.

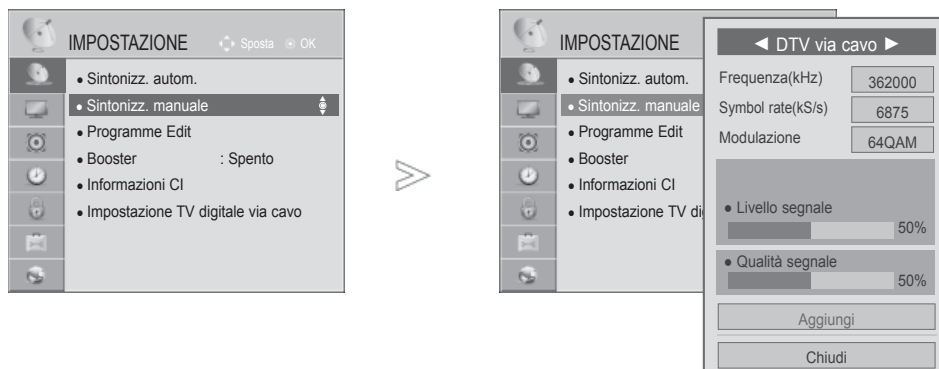
GUARDARE LA TV / CONTROLLO PROGRAMMI

Se si desidera selezionare il **Cavo**,



- 1   Selezionare **IMPOSTAZIONE**.
- 2   Selezionare **Sintonizz. manuale**.
- 3   Selezionare **DTV via cavo**.
- 4    Effettuare le regolazioni necessarie.

- Utilizzare i pulsanti numerici per inserire una password a 4 cifre in **Sistema blocco 'Acceso'**.
- **Symbol rate**: Inserire una velocità dei simboli definita dall'utilizzatore (velocità dei simboli: velocità alla quale una periferica come un modem invia i simboli a un canale).
- **Modulazione**: Inserire una modulazione definita dall'utilizzatore. (Modulazione: caricamento di segnali audio o video su una portante).

- Premere il pulsante **MENU/EXIT**(USCITA) per tornare alla normale visione del televisore.
- Premere il pulsante **BACK** (INDIETRO) per tornare alla schermata di menu precedente.

SINTONIZZAZIONE MANUALE DEI PROGRAMMI (MODALITÀ ANALOGICA)

La programmazione manuale vi permette di sintonizzare manualmente e mettere in ordine le stazioni nella sequenza da voi desiderata.

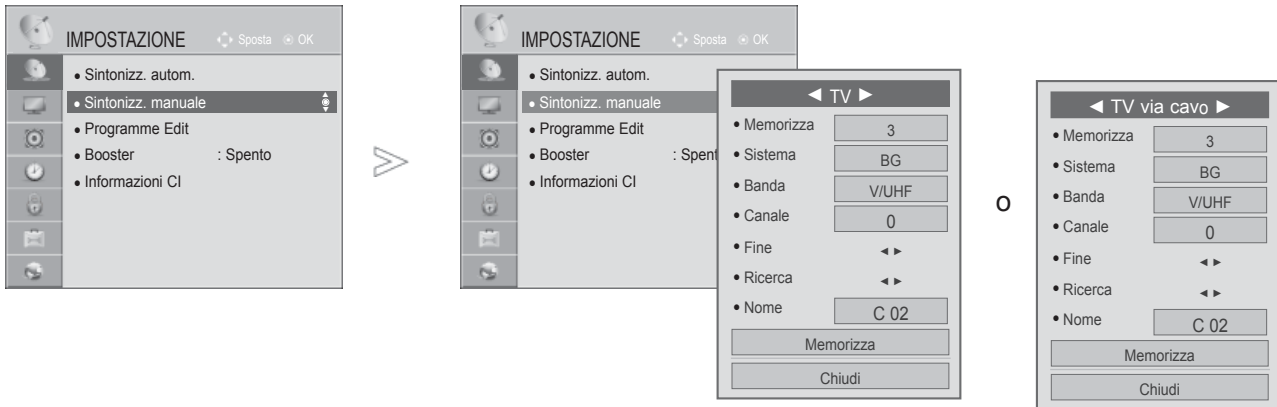

- 1 Selezionare **IMPOSTAZIONE**.
- 2 Selezionare **Sintonizz. manuale**.
- 3 Selezionare **TV** o **TV via cavo**.
- 4 o Selezionare il numero di programma desiderato.
- 5 Selezionare un sistema TV.
- 6 Selezionare **V/UHF** o **Cavo**.
- 7 o Selezionare il numero di canale desiderato.
- 8 Avvia la ricerca.
- 9 Selezionare **Memorizza**.

- Premere il pulsante **MENU/EXIT**(USCITA) per tornare alla normale visione del televisore.
- Premere il pulsante **BACK** (INDIETRO) per tornare alla schermata di menu precedente.

- Utilizzare i pulsanti numerici per inserire una password a 4 cifre in **Sistema blocco 'Acceso'**.
- **L**: SECAM L/L' (Francia)
- **BG**: PAL B/G, SECAM B/G (Europa / Europa orientale / Asia / Nuova Zelanda / M.Oriente / Africa)
- **I**: PAL I (Regno Unito / Irlanda / Hong Kong / Sud Africa)
- **DK**: PAL D/K, SECAM D/K (Europa orientale / Cina / Africa / CSI)
- Per memorizzare un altro canale, ripetere i punti da 4 a 9.







GUARDARE LA TV / CONTROLLO PROGRAMMI

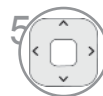

■ Assegnazione di nomi alle stazioni











È possibile assegnare i nomi delle stazioni utilizzando cinque caratteri per ogni numero di programma.

- 1   Selezionare **IMPOSTAZIONE**.
- 2   Selezionare **Sintonizz. manuale**.
- 3   Selezionare **TV** o **TV via cavo**.
- 4   Selezionare **Nome**.

- Selezionare la posizione ed effettuare la scelta del secondo carattere e così via. È possibile utilizzare le lettere dalla **A** alla **Z**, i numeri da **0** a **9**, i segni **+** e **-** e lo spazio.
- 5   Selezionare **Chiudi**.
 - 6   Selezionare **Memorizza**.
 - 7   Selezionare **Memorizza**.

■ Sintonia di precisione

La sintonizzazione fine è solitamente necessaria soltanto se il segnale è debole.

- 1   Selezionare **IMPOSTAZIONE**.
- 2   Selezionare **Sintonizz. manuale**.
- 3   Selezionare **TV** o **TV via cavo**.
- 4  Selezionare **Fine**.
- 5  Sintonia fine per il migliore suono e immagine.
- 6   Selezionare **Memorizza**.

- Premere il pulsante **MENU/EXIT(USCITA)** per tornare alla normale visione del televisore.
- Premere il pulsante **BACK (INDIETRO)** per tornare alla schermata di menu precedente.

SET UP PROGRAMMI



Quando si salta un numero della programmazione, non è possibile selezionarlo con il pulsante **P** ^ v durante la visione del televisore.

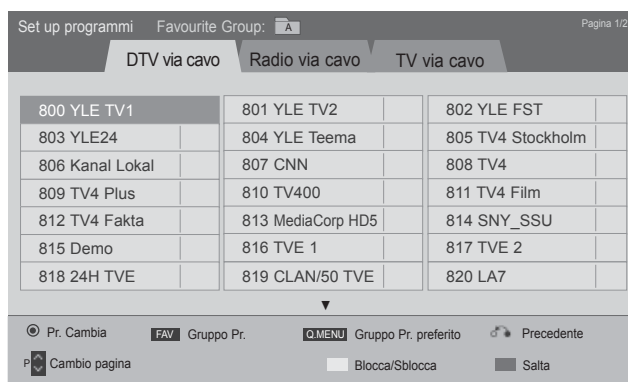
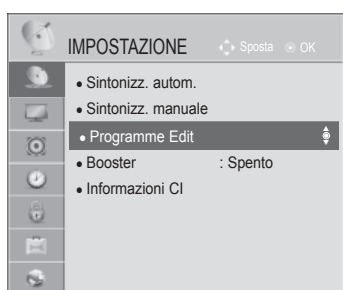

Se si desidera selezionare il programma saltato, inserire direttamente il numero del programma con i pulsanti NUMERICI o selezionarlo nel menu Set up programmi [modifica programma].

Questa funzione consente di saltare i programmi memorizzati.

È possibile modificare il numero di programma con la funzione “Move” (Sposta), se non è selezionato “Automatic Numbering” (Numerazione automatica) quando si avvia Auto Tuning (Sintonizzazione automatica).



1   Selezionare **IMPOSTAZIONE**.

2   Selezionare **Set up programmi**.

3  Attivare la **Set up programmi**.

4  Selezionare un programma da memorizzare o saltare.

- Premere il pulsante **MENU/EXIT**(USCITA) per tornare alla normale visione del televisore.
- Premere il pulsante **BACK** (INDIETRO) per tornare alla schermata di menu precedente.

GUARDARE LA TV / CONTROLLO PROGRAMMI

NEL MODO DTV/RADIO

■ Per saltare un numero di programma



1 Seleziona un numero programma da saltare.



2 Visualizzare il numero del programma in blu.



3 Rilasciare

- I programmi saltati vengono indicati in blu e non possono essere selezionati utilizzando il pulsante **P** \wedge \vee durante la visione del televisore.
- Se volete selezionare il programma saltato, inserite direttamente il numero di programma con i tasti NUMERICI o selezionatelo nel menu Riordino dei Programmi o Tavola.

■ Blocco di un numero programma



1 Seleziona un numero programma da bloccare.



2 Portare il numero del programma su GIALLO.



3 Rilasciare

- Può essere registrato come programma bloccato anche quando il sistema di blocco è disattivato.

MODO IN TV

Questa funzione vi permette di cancellare o saltare i programmi memorizzati. È inoltre possibile spostare alcuni canali e utilizzare altri numeri di programma.

■ Per cancellare un programma



1 Seleziona un numero programma da eliminare.



2 Visualizzare il numero del programma in rosso.

- Selezionato è cancellato, tutti i programmi seguenti avanzano di una posizione.

■ Per spostare un programma



1 Seleziona un numero programma da spostare.





2 Visualizzare il numero del programma in verde.





3 Rilasciare

■ Per saltare un numero di programma

- 1  Seleziona un numero programma da saltare.
- 2  Visualizzare il numero del programma in blu.
- 3  Rilasciare



- Quando si salta un numero della programmazione, non è possibile selezionarlo con il pulsante **P** \wedge \vee durante la normale visione del televisore.
- Se volete selezionare il programma saltato, inserite direttamente il numero di programma con i tasti NUMERICI o selezionatelo nel menu Riordino dei Programmi o Tavola.

■ Selezione automatica

- 1   Avviare Selezione automatica.

- Dopo aver attivato una volta la selezione automatica, non sarà più possibile modificare i programmi.



■ Blocco di un numero programma

- 1  Seleziona un numero programma da bloccare.
- 2  Portare il numero del programma su GIALLO.
- 3  Rilasciare

- Può essere registrato come programma bloccato anche quando il sistema di blocco è disattivato.

■ Selezione del programma preferito

I programmi preferiti rappresentano una comoda funzionalità che permette di eseguire la scansione dei programmi di propria scelta senza dover attendere che il televisore esegua la scansione di tutti i programmi intermedi.

- 1  Selezionare il programma desiderato.
- 2  Aggiungere un programma corrispondente all'elenco dei preferiti del gruppo programmi preferiti correnti.
- 3  Rilasciare

GUARDARE LA TV / CONTROLLO PROGRAMMI

■ Selezione del gruppo di programmi preferiti



1 Selezionare il programma desiderato.



2 Visualizzare una finestra di popup quando il gruppo preferiti può essere modificato.







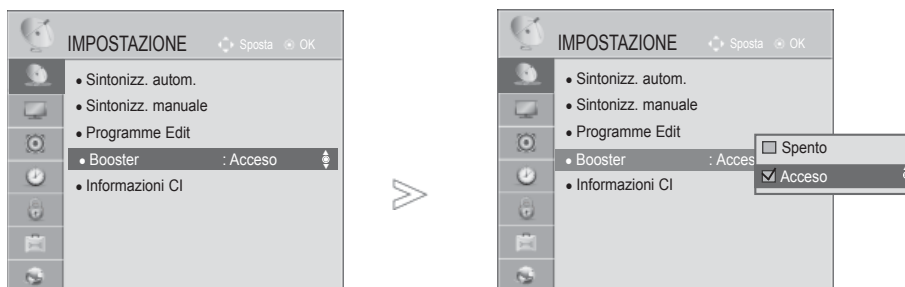

3 Selezionare un gruppo preferito.

BOOSTER

Se la ricezione è scadente, impostare Booster su "Acceso".
Se il segnale è forte, selezionare "Spento".



-   Selezionare **IMPOSTAZIONE**.
-   Selezionare **Booster**.
-   Selezionare **Acceso** o **Spento**.
-  Salvare.

- Premere il pulsante **MENU/EXIT**(USCITA) per tornare alla normale visione del televisore.
- Premere il pulsante **BACK** (INDIETRO) per tornare alla schermata di menu precedente.

GUARDARE LA TV / CONTROLLO PROGRAMMI

INFORMAZIONI SU CI (COMMON INTERFACE [INTERFACCIA])

Questa funzione consente di prendere visione di alcuni servizi codificati (servizi a pagamento). Se si rimuove il modulo CI, non è possibile prendere visione dei servizi a pagamento.

Quando il modulo viene inserito nello slot CI, è possibile accedere al menu del modulo.

Per acquistare i moduli e le schede smart, contattare il rivenditore responsabile della fornitura. Non inserire e rimuovere spesso i moduli CAM dall'impianto. Si potrebbero provocare danni. Quando l'impianto è attivato dopo aver inserito il modulo CI, spesso non è possibile sentire l'audio.

Potrebbe essere visualizzata un'immagine irrealistica a seconda del modulo CI e della scheda smart.

La funzione CI (Interfaccia comune) può non essere applicata sulla base del paese in cui avviene la trasmissione.

Quando si usa la funzione CAM (Modulo di accesso condizionale) accertarsi che vengano soddisfatti i requisiti di DVB-CI o CI plus.

Un malfunzionamento della CAM (modulo di accesso condizionale) può distorcere l'immagine.

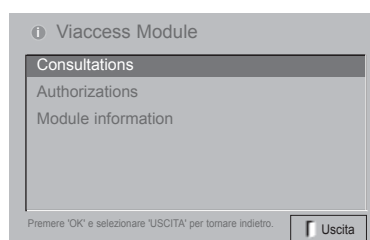
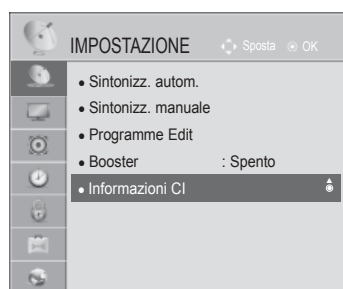

- Questo OSD è da intendersi solo a scopo illustrativo e le opzioni dei menu ed il formato dello schermo cambieranno a seconda del fornitore dei servizi a pagamento.
- L'utente può applicare modifiche alla possibile modificare la schermata del menu ed il servizio di CI (Common Interface [interfaccia comune]) fornito dal rivenditore.

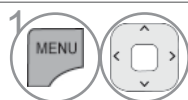

1 Selezionare **IMPOSTAZIONE**.

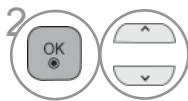

2 Selezionare **Informazioni CI**.

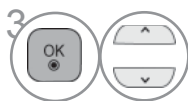

3 Selezionare l'elemento desiderato: Informazioni del modulo, informazioni sulla smart card, scaricamento software lingua ecc.



4 Salvare.

- Premere il pulsante **BACK**(INDIETRO)/**EXIT**(USCITA) per tornare alla schermata di menu precedente.

AGGIORN. SOFTWARE

È possibile aggiornare il televisore con l'ultima versione del software per migliorarne il funzionamento e/o aggiungere nuove funzionalità.

Per aggiornare il software è possibile collegare il televisore direttamente al server di aggiornamento software. La funzione Aggiorn. software potrebbe non funzionare correttamente con l'ambiente Internet in uso. In tal caso, è possibile ottenere il software più aggiornato dal Centro servizi LG Electronics autorizzato e procedere quindi all'aggiornamento del televisore.



1 Selezionare **Assistenza clienti**.



2 Selezionare **Aggiorn. software**.

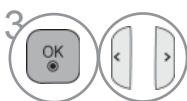

3 Selezionare **Acceso** o **Spento**.

• Se si seleziona **Acceso**, viene visualizzata una finestra di dialogo per la conferma dell'utente che informa sulla disponibilità di nuovo software.



4 Salvare.

• Utilizzare **Verifica versione aggiornata** per eseguire manualmente l'aggiornamento all'ultima versione del software sul server di rete.

- Premere il pulsante **MENU/EXIT**(USCITA) per tornare alla normale visione del televisore.
- Premere il pulsante **BACK** (INDIETRO) per tornare alla schermata di menu precedente.

GUARDARE LA TV / CONTROLLO PROGRAMMI

■ Impostazione "Aggiorn. software" [aggiornamento software]

Saltuariamente, una trasmissione di informazioni digitali aggiornate visualizzerà il seguente menu sullo schermo del TV.

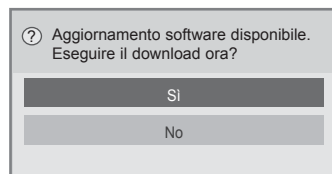

Aggiornamento semplice: per il flusso di aggiornamento corrente

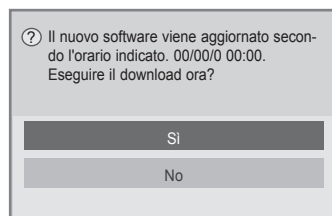

Schedule Update: per il flusso di aggiornamento programmato
Quando il menu Aggiorn. software è "Spento", il messaggio cambia e viene visualizzato "Acceso".

Quando il televisore è connesso a Internet ed è disponibile nuovo software, viene visualizzato il messaggio seguente.

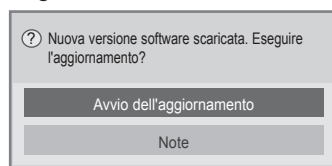

Il download viene avviato quando si seleziona "Sì". A questo punto la finestra di avanzamento non viene visualizzata.

Lo stato di avanzamento del download può essere verificato tramite il menu di aggiornamento software.

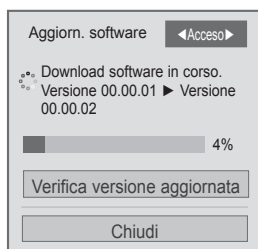

Il televisore viene riavviato al termine del download.

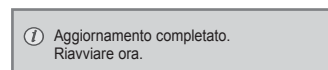



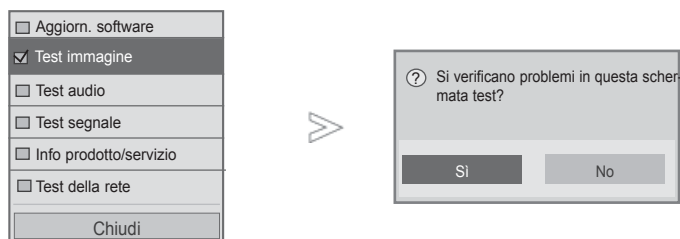

- Durante il progresso aggiornamento software, prestare attenzione alle seguenti indicazioni:
 - Non interrompere l'alimentazione dell'impianto.
 - Dopo l'aggiornamento del software, è possibile confermare la versione aggiornata del software nel menu Aggiorn. software.
 - Per scaricare il software può essere necessaria un'ora, non interrompere l'alimentazione.
- <Aggiornamento semplice, aggiornamento programmato>
- Non scollegare l'antenna.
 - Il software viene scaricato solo nella modalità Standby oppure in MUX con il servizio di aggiornamento software, e si ferma quando il cavo di alimentazione viene staccato oppure quando in visione MUX senza servizio di aggiornamento software.
 - Quando si torna alla modalità di standby oppure MUX con il servizio di aggiornamento software, lo scaricamento del software riprende da dove si era interrotto.
- <Aggiornamento di rete>
- Non scollegare la rete durante l'aggiornamento del software.
 - Se è disponibile un nuovo aggiornamento software quando si apre NetCast, non sarà possibile utilizzare NetCast fino all'aggiornamento del software.
 - Non è possibile aprire NetCast durante l'aggiornamento del software.

TEST DI IMMAGINE/AUDIO

Questa funzione è una funzione di supporto che permette di eseguire i test di immagine e audio.



- 1   Selezionare **Assistenza clienti**.
- 2  Selezionare **Test immagine** oppure **Test audio**.
- 3   Selezionare **Sì** o **No**.

- Premere il pulsante **MENU/EXIT**(USCITA) per tornare alla normale visione del televisore.
- Premere il pulsante **BACK** (INDIETRO) per tornare alla schermata di menu precedente.

GUARDARE LA TV / CONTROLLO PROGRAMMI

TEST SEGNALE





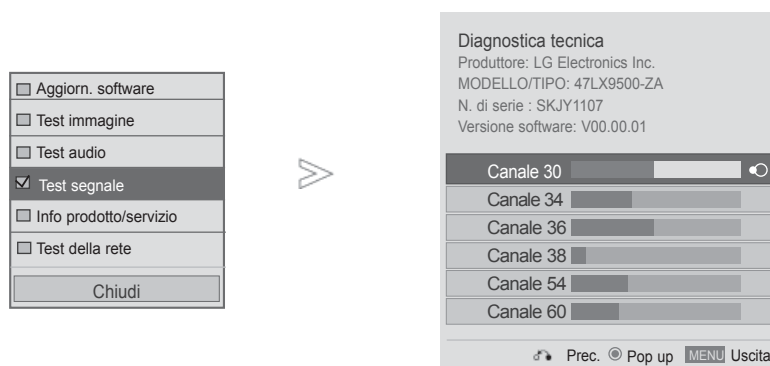

Questa funzione consente di prendere visione del Produttore, Modello/Tipo, Numero di serie e Versione del software.

Vengono visualizzate le informazioni e la forza del segnale del *MUX attivato.

Vengono visualizzate le informazioni del segnale ed in nome del servizio del MUX selezionato.

(*MUX: una directory più elevata di canali nella trasmissione digitale (un solo MUX contiene più canali)).





-   Selezionare **Assistenza clienti**.
-  Seleziona **Test segnale**.
-  Visualizza Produttore, Modello / Tipo, No. Seriale e Versione software.
-   Visualizza le informazioni del canale.

- Premere il pulsante **MENU/EXIT(USCITA)** per tornare alla normale visione del televisore.
- Premere il pulsante **BACK (INDIETRO)** per tornare alla schermata di menu precedente.

INFORMAZIONI PRODOTTO/SERVIZIO

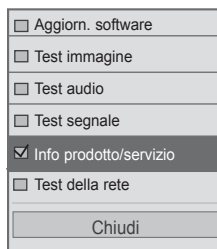
Questa funzione è una funzione di supporto cliente che può fornire informazioni prodotto/servizio e informazioni del centro assistenza cliente.



1   Selezionare **Assistenza clienti**.

2  Selezionare **Info prodotto/servizio**.

3  Vengono visualizzati MODELLO/TIPO, Versione software, Numero di serie, Periodo di utilizzo, Servizio clienti e Pagina iniziale.

- Premere il pulsante **MENU/EXIT**(USCITA) per tornare alla normale visione del televisore.
- Premere il pulsante **BACK** (INDIETRO) per tornare alla schermata di menu precedente.

GUARDARE LA TV / CONTROLLO PROGRAMMI

TEST DELLA RETE

Verificare lo stato della rete.

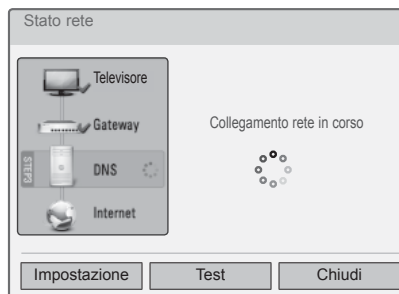
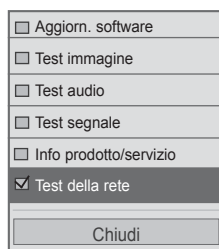

1 Selezionare **Assistenza clienti**.



2 Selezionare **Test della rete**.



3 Verificare lo stato della rete.

- Premere il pulsante **MENU/EXIT**(USCITA) per tornare alla normale visione del televisore.
- Premere il pulsante **BACK** (INDIETRO) per tornare alla schermata di menu precedente.

GUIDA SEMPLIFICATA

È possibile accedere in modo semplice ed efficace alle informazioni del TV visualizzando un semplice manuale.

Con l'opzione Manuale semplice, l'audio viene disattivato.



1 Selezionare **Menu principale**.



2 Selezionare **Guida semplicat**.

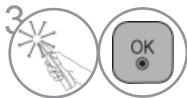

3 Selezionare la parte del manuale da vedere.









4 Selezionare **Uscita**.

- **ROSSO**: consente di passare alla pagina **Indice**.
- **BLU**: per la riproduzione **Manuale semplice** automatica o manuale.

DEFINIZIONE DELLA TABELLA PROGRAMMI

Potete controllare i programmi memorizzati visualizzando sul display la tavola dei programmi.



1.    Selezionare **Elenco programmi**.
2.   Selezionare un programma a cui si desidera passare.
3.   Selezionare **Uscita**.

- Potreste trovare dei programmi illuminati in blu. Sono quelli installati nel modo iRi-ordine dei Programmi.
- Alcuni programmi con il numero di canale visualizzabile nella tavola dei programmi indicano che non c'è nessun numero di stazione assegnato.

GUARDARE LA TV / CONTROLLO PROGRAMMI

SELEZIONE DELL'ELENCO PROGRAMMI PREFERITI

La funzione dei programmi preferiti consente di selezionare rapidamente i programmi scelti senza attendere che il televisore selezioni tutti i programmi compresi tra i preferiti.



-    Selezionare **Elenco programmi**.
-   Selezionare **Elenco Preferito**.
-   Selezionare il gruppo di programmi preferiti da A a D.
-   Selezionare il programma desiderato.
-   Selezionare **Registra programma** per registrare o annullare il programma corrente nell'elenco dei programmi preferiti.
-   Selezionare **Uscita**.

- È inoltre possibile configurare l'**Elenco Preferito** nel menu **IMPOSTAZIONE - Set up programmi**.

ELENCO INPUT

HDMI e AV1 (SCART) possono essere rilevati dal pin di rilevamento e quindi attivati solo quando l'apparecchio esterno approva la tensione.

Usando il pulsante **TV/RAD**, potete passare dalla sorgente di ingresso esterna alla sorgente di ingresso RF e guardare l'ultimo programma visionato nella modalità DTV/RADIO/TV.

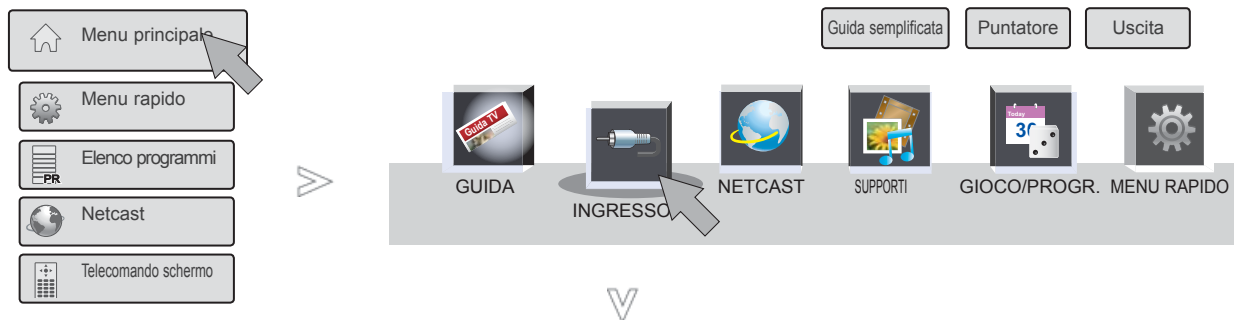

■ L'immagine visualizzata può essere diversa dalla vostra TV.

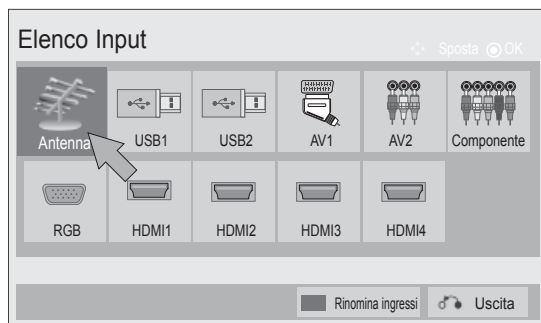

1. Selezionare **Menu principale**.
2. Selezionare **INGRESSO**.
3. Selezionare la sorgente di ingresso desiderata.
4. Selezionare **Uscita**.

- **Antenna o Cavo:** seleziona quando si guarda la DTV/RADIO/TV.
- **USB:** Selezionare quando si usa USB sulla base del connettore.
- **AV:** selezionare quando si guarda il VCR oppure apparecchiature esterne.
- **Componente:** selezionare quando si usa il lettore DVD o decodificatore in base al connettore.
- **RGB:**selezionare quando si usa il PC sulla base del connettore.
- **HDMI:** selezionare quando si usa DVD, PC o il decoder sulla base del connettore.

GUARDARE LA TV / CONTROLLO PROGRAMMI

RINOMINA INGRESSI

Per trattenere o cambiare la sotto pagina, premete i tasti ROSSO/VERDE, < > o i tasti numerici.

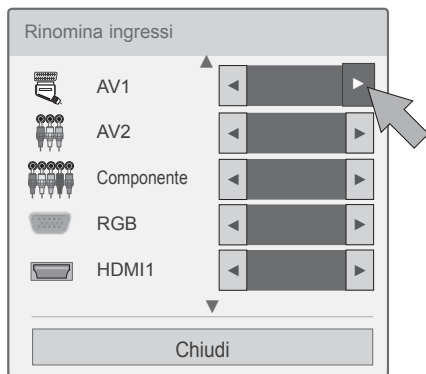
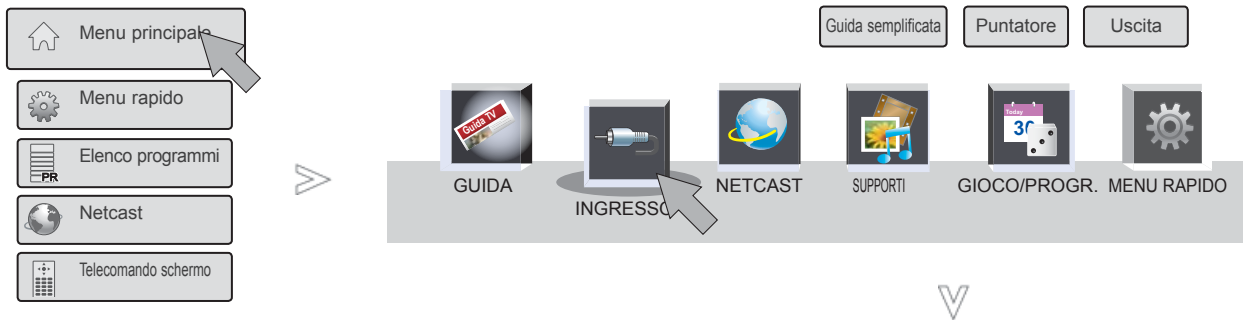

■ L'immagine visualizzata può essere diversa dalla vostra TV.

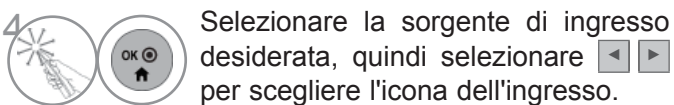
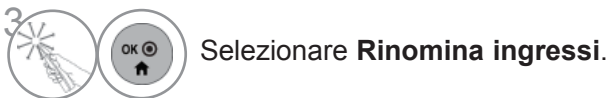
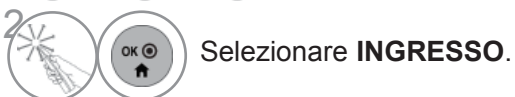
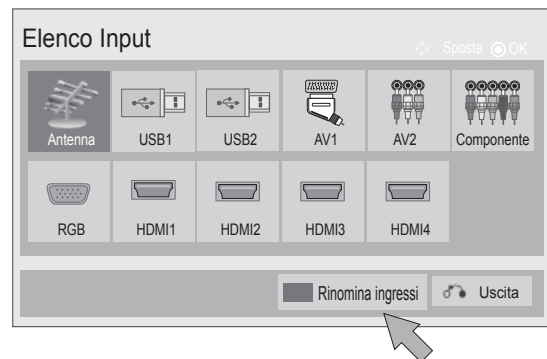

• È inoltre possibile selezionare l'icona dell'ingresso mediante il pulsante **BLU** del telecomando del televisore.

SERVIZIO DATI





(menu attivato solo in Irlanda.)

Questa funzionalità consente agli utenti di scegliere tra **MHEG(televideo digitale)** e **Teletext** se sono entrambi presenti contemporaneamente.

Se è presente solo uno di questi, viene attivato **MHEG** o **Teletext**, a prescindere dall'opzione selezionata.

Quando questa funzione è attiva, il tasto numerico del menu **Telecomando schermo** non funziona.



-   Selezionare **OPZIONE**.
-   Selezionare **Data Service**.
-   Selezionare **MHEG** o **Teletext**.
-  Salvare.

- Premere il pulsante **MENU/EXIT(USCITA)** per tornare alla normale visione del televisore.
- Premere il pulsante **BACK (INDIETRO)** per tornare alla schermata di menu precedente.

GUARDARE LA TV / CONTROLLO PROGRAMMI

MHP SERVICE

(Solo per 47/55LX98**)

(Questo menu è abilitato solo in Italia; i servizi MHP negli altri paesi potrebbero non funzionare correttamente.)



Si tratta della funzione MHP Auto Start per la trasmissione di dati italiani.

Utilizzare i canali con il segnale MHP.

La funzione di trasmissione dei dati potrebbe non funzionare correttamente a seconda della stazione di trasmissione.

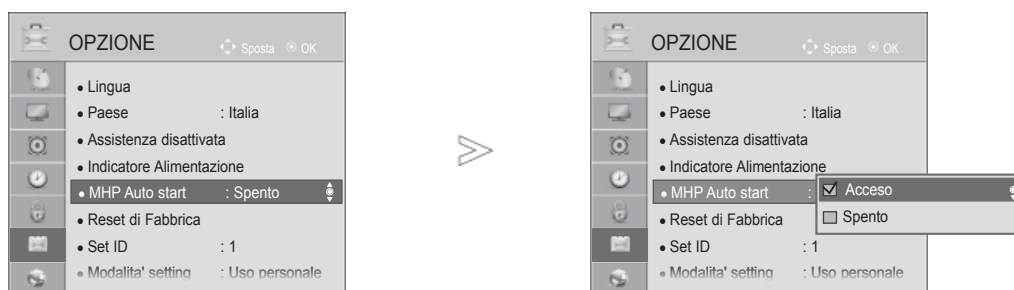
Quando questa funzione è attiva, il tasto numerico del menu **Telecomando schermo** non funziona.



- 1   Selezionare **OPZIONE**.
- 2   Selezionare **MHP Auto start**.
- 3   Selezionare **Acceso** o **Spento**.



- Premere il pulsante **MENU/EXIT**(USCITA) per tornare alla normale visione del televisore.
- Premere il pulsante **BACK** (INDIETRO) per tornare alla schermata di menu precedente.

■ Se MHP Auto Start è impostato su Acceso

1  Display the **MHP**.

■ Se MHP Auto Start è impostato su Spento

1  Visualizzare **Lista Applicazione MHP**.

2   Selezionare la trasmissione MHP preferita.

- Premere il pulsante **EXIT** (USCITA) per tornare alla normale visione della TV.
- Premere il pulsante **BACK** (INDIETRO) per tornare alla schermata di menu precedente.

GUARDARE LA TV / CONTROLLO PROGRAMMI

SIMPLINK

Funziona solo con la periferica con logo SIMPLINK.

Controllare il logo SIMPLINK.

Se utilizzato con dispositivi di altri produttori con la funzione HDMI-CEC, non è garantito il funzionamento corretto.

Questa operazione consente di controllare e riprodurre altri dispositivi collegati al TV con il cavo HDMI senza altri cavi ed impostazioni.

Se non si desidera il menu SIMPLINK, selezionare **Spento**.

La funzione SIMPLINK non è supportata sull'uscita esterna wireless.

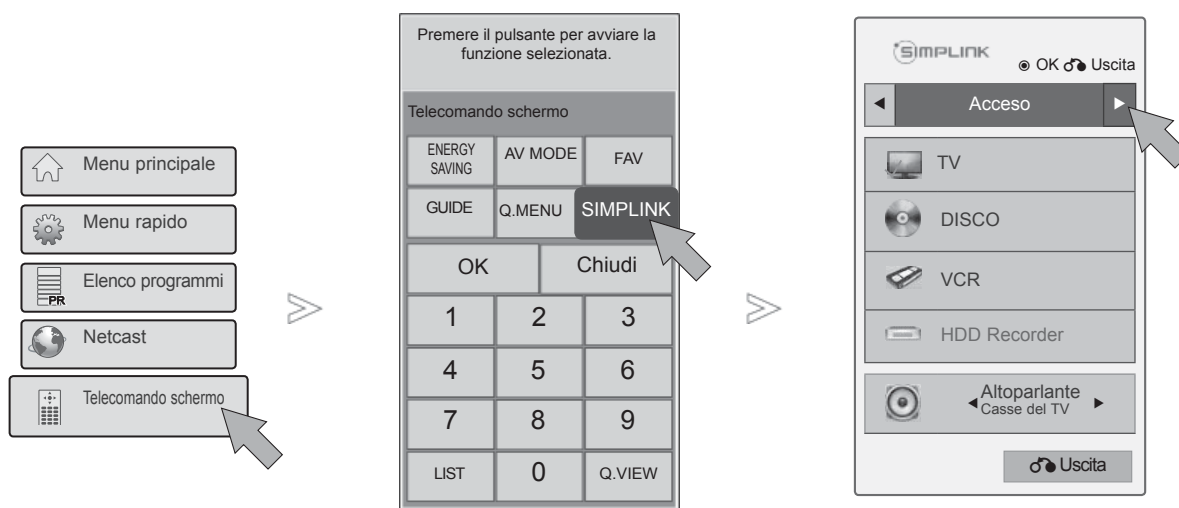

- 1 Selezionare **Telecomando schermo**.
- 2 Selezionare **SIMPLINK**.
- 3 Selezionare **Acceso**.
- 4 Selezionare la periferica desiderata.
- 5 Selezionare **Uscita**.

Connessione al sistema Home Theater con il logo SIMPLINK.

- 1 Collegare il terminale **HDMI/DVI IN 1**, **HDMI/DVI IN 2**, **HDMI/DVI IN 3** o **HDMI IN 4** sul retro del televisore e il terminale di uscita HDMI del sistema Home Theater utilizzando i cavi HDMI.
- 2 Collegare il terminale di uscita dell'audio digitale sul retro del televisore e il terminale di ingresso del sistema Home theater tramite i cavi ottici.
- 3 Selezionare Home Theater nel menu Altoparlanti premendo il pulsante **SIMPLINK**.

► Quando si seleziona o utilizza i mezzi della periferica con la funzione Home theater, l'altoparlante viene automaticamente passato all'altoparlante HT (ascolto con Home theater).

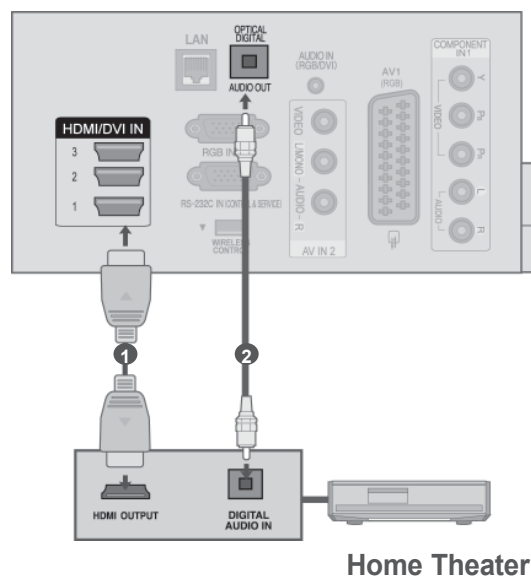

! NOTA

- Collegare il terminale HDMI/DVI IN o HDMI IN del televisore al terminale (HDMI) del dispositivo SIMPLINK, tramite un cavo HDMI.
- Quando la sorgente di ingresso viene passata all'altra con il pulsante INPUT del telecomando o altro, la periferica in funzione con SIMPLILINK si ferma.

GUARDARE LA TV / CONTROLLO PROGRAMMI

Funzioni SIMPLINK

Riproduzione di registrazioni/dischi

Controllare i dispositivi AV collegati premendo i pulsanti \wedge \vee \ll \gg , OK, \blacktriangleright , \blacksquare , II , \lll e \ggg .

Riproduzione diretta

Dopo il collegamento dei dispositivi AV alla TV, è possibile controllare in modo diretto i dispositivi e riprodurre contenuti multimediali senza ulteriori impostazioni.

Selezionare il dispositivo AV

Consente di selezionare uno dei dispositivi AV collegati alla TV ed avviare la riproduzione.

Spegnimento di tutti i dispositivi

Quando si spegne la TV, tutti i dispositivi collegati vengono disattivati.

Cambiare l'uscita audio

Offre un metodo semplice per cambiare l'uscita audio.

Alimentazione Sync attiva

Quando un apparecchio dotato della funzione Simplink connesso al terminale HDMI comincia la riproduzione, il televisore si accende automaticamente.

* La funzione non è disponibile sui dispositivi collegati alla TV con un cavo HDMI, ma che non supportano SIMPLINK.

Nota: per utilizzare SIMPLINK, è necessario utilizzare un cavo HDMI ad alta velocità con funzione *CEC. (*CEC: Consumer Electronics Control).

Menu SIMPLINK

Premere il pulsante, quindi OK per selezionare la sorgente SIMPLINK desiderata.

- 1 **Visione della TV:** passare al canale TV precedente a prescindere dalla modalità corrente.
- 2 **Riproduzione dei DISCHI:** selezionare e riprodurre i dischi.
Quando sono disponibili più dischi, nella parte bassa dello schermo sono visualizzati in modo pratico i tipi di dispositivo dei dischi.
- 3 **Riproduzione VCR:** riprodurre e controllare il VCR collegato.
- 4 **Riproduzione registrazioni HDD:** riprodurre e controllare le registrazioni memorizzate in HDD.
- 5 **Uscita audio all'Home theater/Uscita audio alla TV:** selezionare Home Theater o Casse del TV per l'Uscita audio.

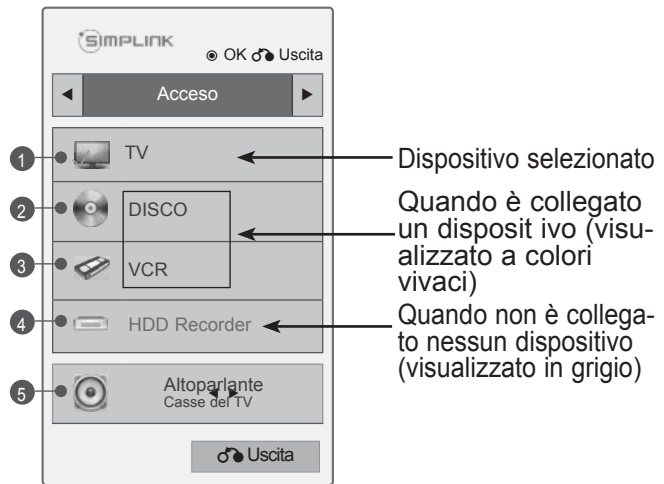

- Home theater: supportato solo uno alla volta
- DVD, registratore: fino a quattro supportati simultaneamente.
- VCR: supportato solo uno alla volta



GUARDARE LA TV / CONTROLLO PROGRAMMI

MODALITÀ AV

Potete selezionare le immagini e audio ottimali quando si connettono gli apparecchi AV all'ingresso esterno.

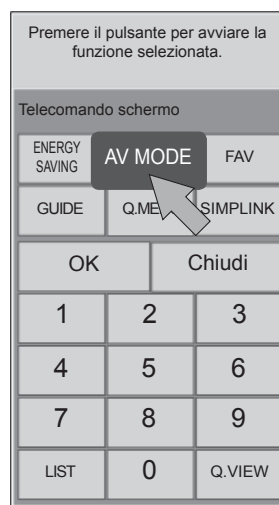
- Spento** Disattiva MODALITÀ AV.
Cinema Ottimizza audio e video per guardare i film.
Sport Ottimizza audio e video per guardare gli eventi sportivi.
Gioco Ottimizza audio e video per giocare ai videogiochi.



-  Selezionare **Telecomando schermo**.
-  Selezionare **AV MODE**.
-  Selezionare più volte **AV MODE** per scegliere l'opzione di menu desiderata.

- Se si seleziona la modalità **Cinema** in Modalità AV, la modalità **Cinema** verrà selezionata sia per **Modalità immagini** sia per **Modalità audio** rispettivamente nel menu **IMMAGINE** e nel menu **AUDIO**.
- Se si seleziona "Spento" nel **Modo AV**, vengono selezionati le immagini selezionate in primo luogo.
- Premere il pulsante **AV MODE** (Modalità AV) ripetutamente per selezionare la sorgente d'ingresso desiderata.

INIZIALIZZAZIONE(PER RIPRISTINARE LE IMPOSTAZIONI ORIGINALI DI FABBRICA)

Questa funzione inizializza tutte le impostazioni.





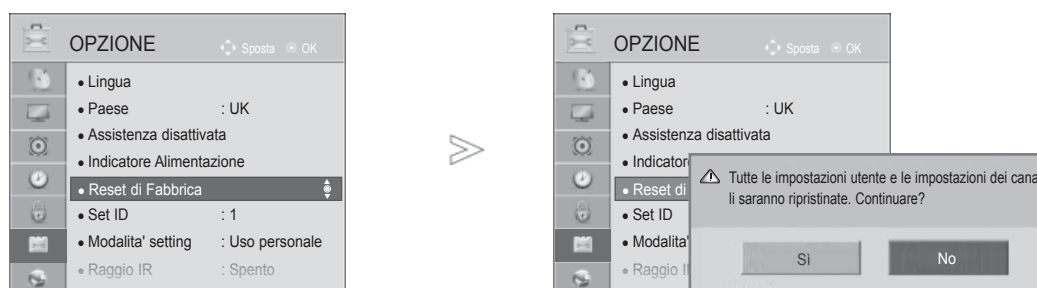

Non è possibile inizializzare le impostazioni  **Giorno** e  **Notte** di **Modalità immagini**.

È utile inizializzare il prodotto quando si cambia paese o città.

Quando il ripristino ai valori di fabbrica è completato, riavviare la configurazione di inizializzazione.

Quando il menu **Sistema blocco** è **"Acceso"**, viene visualizzato il messaggio per l'inserimento della password.



- 1   Selezionare **OPZIONE**.
- 2   Selezionare **Reset di Fabbrica**.
- 3   Selezionare **Sì**.
- 4  Avviare il ripristino delle impostazioni di fabbrica.

• Se **Sistema blocco** è **"Acceso"** e si dimentica la password, premere "0", "3", "2", "5" sul telecomando.

- Premere il pulsante **MENU/EXIT**(USCITA) per tornare alla normale visione del televisore.
- Premere il pulsante **BACK** (INDIETRO) per tornare alla schermata di menu precedente.

NETCAST

NOTA LEGALE

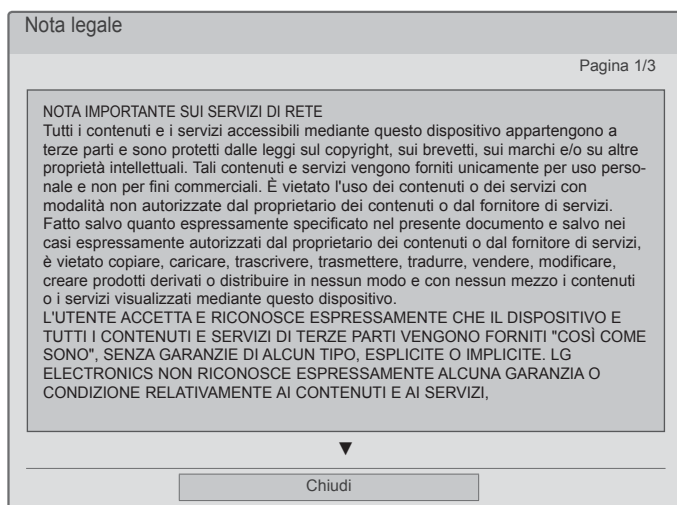

-   Selezionare **RETE**.
-   Selezionare **Nota legale**.
-   Consultare la Nota legale.

- Premere il pulsante **MENU/EXIT(USCITA)** per tornare alla normale visione del televisore.

NOTA IMPORTANTE SUI SERVIZI DI RETE

Tutti i contenuti e i servizi accessibili mediante questo dispositivo appartengono a terze parti e sono protetti dalle leggi sul copyright, sui brevetti, sui marchi e/o su altre proprietà intellettuali. Tali contenuti e servizi vengono forniti unicamente per uso personale e non per fini commerciali. È vietato l'uso dei contenuti o dei servizi con modalità non autorizzate dal proprietario dei contenuti o dal fornitore del servizio. Senza per questo limitare la suddetta disposizione e salvo nei casi espressamente autorizzati dal proprietario dei contenuti o dal fornitore di servizi, è vietato copiare, caricare, trascrivere, trasmettere, tradurre, vendere, modificare, creare prodotti derivati o distribuire in nessun modo e con nessun mezzo i contenuti o i servizi visualizzati mediante questo dispositivo.

L'UTENTE ACCETTA E RICONOSCE ESPRESSAMENTE CHE IL DISPOSITIVO E TUTTI I CONTENUTI E SERVIZI DI TERZE PARTI VENGONO FORNITI 'COSÌ COME SONO' SENZA GARANZIE DI ALCUN TIPO, ESPLICITE O IMPLICITE. LG ELECTRONICS NON RICONOSCE ESPRESSAMENTE ALCUNA GARANZIA O CONDIZIONE RELATIVAMENTE AI CONTENUTI E AI SERVIZI, ESPLICITA O IMPLICITA, COMPRESA, A TITOLO PURAMENTE ESEMPLIFICATIVO, GARANZIE DI COMMERCIALIZZABILITÀ, QUALITÀ SODDISFACENTE, IDONEITÀ PER UN FINE PARTICOLARE E NON VIOLAZIONE DEI DIRITTI DI TERZE PARTI. LG NON GARANTISCE LA PRECISIONE, LA VALIDITÀ, LA TEMPESTIVITÀ, LA LEGALITÀ O LA COMPLETEZZA DEI CONTENUTI O SERVIZI RESI DISPONIBILI MEDIANTE QUESTO DISPOSITIVO E NON GARANTISCE CHE IL DISPOSITIVO O I SERVIZI SODDISFINO I REQUISITI DELL'UTENTE O CHE IL FUNZIONAMENTO DEL DISPOSITIVO O DEI SERVIZI SIA ININTERROTTO E PRIVO DI ANOMALIE. IN NESSUNA CIRCOSTANZA, INCLUSA NEGLIGENZA, SI POTRÀ RITENERE LG RESPONSABILE, SE IN COLPA O IN ADEMPIMENTO CONTRATTUALE, PER EVENTUALI DANNI DIRETTI, INDIRETTI, INCIDENTALI, SPECIALI, CONSEGUENZIALI O DI QUALSIASI ALTRO TIPO DERIVANTI DA INFORMAZIONI CONTENUTE IN O DA CONTENUTI O SERVIZI UTILIZZATI DALL'UTENTE O DA TERZE PARTI, ANCHE SE INFORMATO IN ANTICIPO DELLA POSSIBILITÀ DEL VERIFICARSI DI TALI DANNI.

I servizi di terze parti possono essere modificati, sospesi, rimossi o terminati, l'accesso può essere disabilitato in qualsiasi momento, senza preavviso, ed LG non rilascia alcuna dichiarazione o garanzia sulla disponibilità per periodi di tempo dei contenuti o servizi. I contenuti e i servizi sono trasmessi da terze parti per mezzo di reti o strumenti di trasmissione non controllati da LG. LG può imporre limiti all'uso o all'accesso ad alcuni servizi e contenuti in qualsiasi momento e senza preavviso o responsabilità. LG declina espressamente qualsiasi responsabilità per modifiche, interruzioni, disattivazioni, rimozioni o sospensioni dei contenuti o servizi resi disponibili mediante questo dispositivo.

LG non è responsabile del servizio clienti in relazione ai contenuti e ai servizi. Per eventuali domande o richieste di servizio in relazione ai contenuti o ai servizi, rivolgersi al fornitore del rispettivo contenuto o servizio.

NETCAST

MENU NETCAST

Questi servizi sono offerti da un provider di contenuti separato.

Visitare il sito Web dei provider di contenuti per informazioni specifiche sui relativi servizi. (Alcuni manuali dei contenuti potrebbero non essere forniti, a seconda del provider).

L'origine del menu NetCast può variare in base al paese.

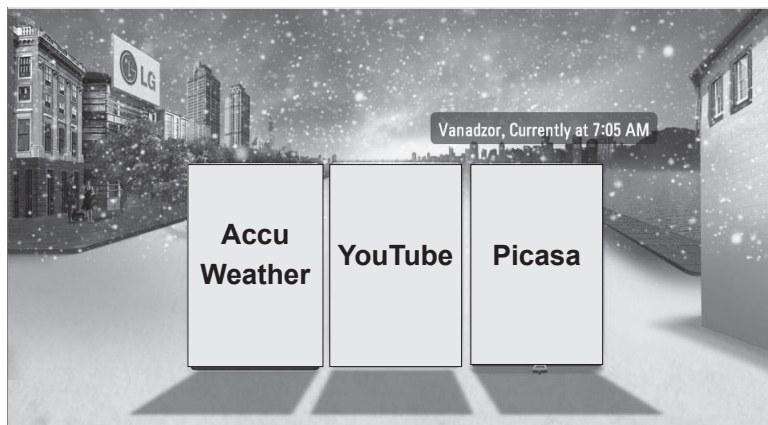

NETCAST

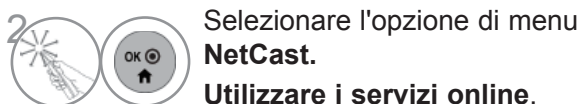

! NOTA

- ▶ L'elenco di video ricercati dalla TV potrebbe non coincidere con l'elenco ricercato da un browser Web su un PC.
- ▶ Le impostazioni di questo televisore non influiscono sulla qualità di riproduzione di YouTube.
- ▶ È possibile mettere in pausa o interrompere la riproduzione dei video. La riproduzione può interrompersi per le operazioni di buffering a seconda della velocità della banda larga.
Si raccomanda una velocità di connessione minima di 1,5 Mbps. Per condizioni di riproduzione ottimali, è richiesta una velocità di connessione pari a 4,0 Mbps. A volte la velocità della connessione varia a seconda delle condizioni della rete dell'ISP. Contattare l'ISP in caso di problemi nel mantenimento di una connessione veloce e affidabile o per aumentare la velocità di connessione. Molti ISP offrono una scelta di opzioni di velocità.
- ▶ Per visualizzare il manuale di istruzioni fornito dal provider di contenuti, visitare il sito Web <http://www.lg.com>.
- ▶ Per visualizzare il metodo di attivazione di Orange o Maxdome, fare clic su Orange, Maxdome nel manuale del CD (solo in francese e tedesco).
- ▶ Per i servizi che richiedono l'accesso, aprire il relativo servizio dal sito Web utilizzando il computer e accedere alle diverse funzioni aggiuntive tramite il televisore.
- ▶ Quando si imposta la città desiderata premendo il pulsante rosso in Impostazione, sullo sfondo di NetCast viene impostato il meteo della città selezionata.
- ▶ È inoltre possibile selezionare **NetCast** premendo il pulsante **NETCAST** sul telecomando del televisore.

YOUTUBE

YouTube è un sito Web di condivisione di video dove gli utenti possono caricare, visualizzare e condividere video clip.

Componenti della schermata YouTube

- ① Menu YouTube
- ② Elenco video



Per impostare il menu dell'opzione.



Per tornare al menu Netcast.



Per tornare alla visione della TV.







! NOTA

- Quando si preme il pulsante Q.menu mentre viene riprodotto il video Youtube a schermo intero, è possibile impostare le opzioni video.

Menu YouTube Service

- **Home:** è possibile guardare i video più popolari in tempo reale.
- **Inclusi:** viene visualizzato l'elenco dei video inclusi.
- **I più popolari:** viene visualizzato un elenco dei video con i migliori voti sul server YouTube.
- **Più visualizzati:** viene visualizzato un elenco dei video più visualizzati.
- **Cerca:** viene visualizzato il menu della tastiera o del tastierino.
- **Cronologia:** viene visualizzato l'elenco dei video riprodotti in precedenza. È possibile memorizzare un massimo di 20 video.
- **Preferiti:** quando viene effettuato l'accesso utente a YouTube questo menu viene visualizzato insieme all'account personale (alcuni video potrebbero non risultare nell'elenco **Preferiti**, anche se sono contrassegnati sul server).
- **Accedi (Esci):** consente di visualizzare il menu tastiera/tastierino per eseguire l'accesso o disconnettersi.

Utilizzo del telecomando

	Consente di arrestare il video e visualizzare l'elenco dei video correlati.
	Consente di mettere in pausa il video durante la riproduzione.
	Consente di riprodurre il video selezionato.
	Consente di saltare in avanti o indietro nella riproduzione.
	Per impostare il menu dell'opzione.
	Per tornare al menu Netcast.
	Per tornare alla visione della TV.

ACCUWEATHER

Accuweather è il programma per la visualizzazione delle previsioni meteo della propria città. Non è possibile controllare questa funzione con il telecomando magico. Utilizzare un telecomando comune.

Componenti della schermata AccuWeather

- 1 Menu AccuWeather
- 2 Elenco previsioni meteo per città
- 3 Pulsanti corrispondenti sul telecomando

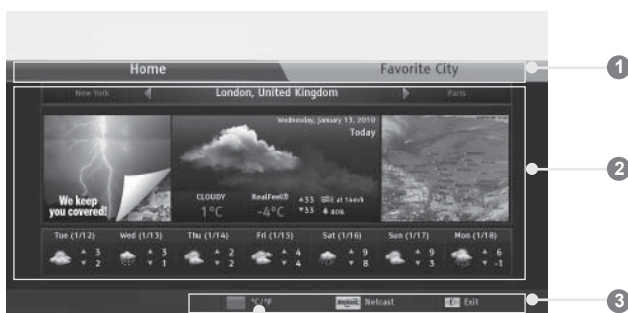

Consente di alternare tra Celsius e Fahrenheit.



Evidenziare il menu desiderato.



Selezionare il menu evidenziato.



Per tornare al menu Netcast.



Per tornare alla visione della TV.

Menu AccuWeather Service

- **Home:** vengono visualizzate le previsioni meteo per la città selezionata.
- **Favorite City:** è possibile registrare le città controllate di frequente per conoscerne le previsioni meteo.

! NOTA

- ▶ Per impostazione predefinita sono registrate New York, Londra e Parigi, l'utente può aggiungere/rimuovere città da **Favorite City**.
- ▶ LG non è responsabile dell'accuratezza delle previsioni meteo.
- ▶ Le informazioni meteo applicabili differiscono dal meteo reale in base alle informazioni fornite da Accuweather.

NETCAST

PICASA

Picasa è un'applicazione di Google che consente di gestire file di immagine digitali.

Componenti della schermata Picasa

- ❶ Menu Picasa
- ❷ Elenco foto
- ❸ Pulsanti corrispondenti sul telecomando

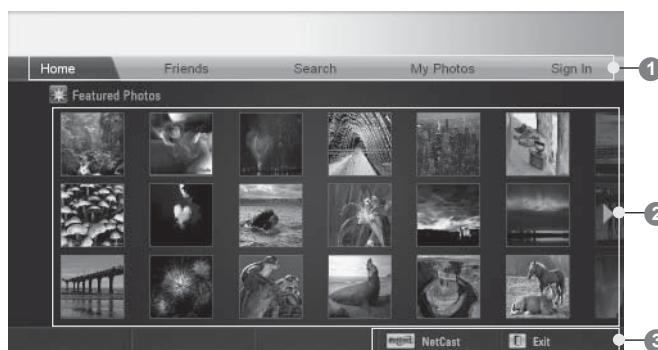

Selezionare la foto desiderata.



Il file foto selezionato viene visualizzato.



Per tornare al menu Netcast.



Per tornare alla visione della TV.

Menu Picasa Service

- **Home:** viene visualizzato l'elenco delle foto incluse.
- **Friends** (Amici): è possibile registrare utenti come amici e visionarne le foto. È possibile aggiungere fino a 10 amici.
- **Search** (Cerca): viene visualizzato il menu della tastiera o del tastierino.
- **My Photos** (Le mie foto): consente di visualizzare le foto caricate sul Web. Questa funzione è utilizzabile solo dopo aver eseguito l'accesso.
- **Sign in (Sign Out) (Accedi (Esci)):** consente di visualizzare il menu tastiera/tastierino per eseguire l'accesso o disconnettersi.

USO DEL VIDEO 3D

VIDEO 3D

Questo televisore supporta la visualizzazione di video 3D riprodotti da un dispositivo compatibile. Il video 3D contiene due immagini per ogni fotogramma video formattate per ciascun occhio. Quindi, sono necessari occhiali 3D speciali per visualizzare video 3D.

- ▶ Alla prima accensione, potrebbero essere necessari alcuni secondi per la calibrazione con il televisore.
- ▶ Potrebbe essere necessario un po' di tempo per vedere correttamente immagini standard quando si guarda in altri punti; lo stesso tempo sarà necessario per vedere l'immagine 3D quando si rivolge nuovamente lo sguardo al televisore.
- ▶ Potrebbero verificarsi sfarfallii dell'immagine del televisore durante la visualizzazione di video 3D con luce fluorescente a 3 lunghezze d'onda (50 Hz~60 Hz) o intorno alle finestre. In tal caso, si consiglia di bloccare la luce solare con una tenda e di abbassare le luci.
- ▶ Se si guarda il televisore con occhiali 3D di altri produttori, il video 3D potrebbe non essere visualizzato correttamente.
- ▶ Se è presente un ostacolo tra il trasmettitore e gli occhiali 3D, la visione 3D potrebbe non essere corretta.
- ▶ Utilizzare il televisore il più possibile lontano da altri apparecchi elettronici e a infrarossi.

Precauzioni per la visualizzazione dei video 3D

- ▶ Quando si guarda un video 3D, guardare il televisore con un angolo e una distanza di visualizzazione appropriati.
 - Se si supera l'angolo o la distanza di visualizzazione, potrebbe non essere possibile vedere il video 3D.
- ▶ Se ci si trova al di fuori del raggio di ricezione, lo schermo potrebbe non mostrare correttamente il video 3D. Se si guarda il televisore in posizione sdraiata, lo schermo potrebbe non essere visibile.
- ▶ Se si guarda il video 3D troppo da vicino per un periodo prolungato di tempo, la vista potrebbe subire danni.
- ▶ La visione del televisore o di un gioco con gli occhiali 3D per un periodo di tempo prolungato può causare sonnolenza o affaticamento agli occhi.
 - In caso di mal di testa, affaticamento o sonnolenza, interrompere la visione e fare una pausa.
- ▶ Le donne incinte, gli anziani, le persone con problemi cardiaci o sonnolenza frequente dovrebbero evitare di guardare video 3D.
- ▶ Alcuni video 3D possono causare movimenti improvvisi del corpo per evitare l'immagine del video. Non guardare i video 3D accanto ad oggetti fragili o che possono essere facilmente urtati.
- ▶ Non consentire la visione di video 3D a bambini inferiori ai 5 anni. Si potrebbero causare problemi allo sviluppo della vista.
- ▶ Avviso relativo a crisi fotosensibili
Determinate immagini di videogiochi e luci o determinati motivi nel video possono causare crisi ad alcune persone. In caso di precedenti di epilessia o crisi, consultare un medico prima di guardare un video 3D.
Inoltre, possono presentarsi i seguenti sintomi in condizioni non specifiche senza precedenti in famiglia.
 - In caso di vertigini, cambiamenti alla vista, instabilità visiva o facciale, azioni inconsce, convulsioni, perdita di coscienza, confusione, perdita di orientamento o nausea durante la visualizzazione di un video 3D, interrompere immediatamente la visione e consultare un medico.

È possibile ridurre il rischio di crisi fotosensibili adottando le seguenti misure.

- Fare 5-15 minuti di pausa ogni ora di visione.
- Per i soggetti che hanno una differenza visiva tra gli occhi, guardare solo dopo aver corretto tale differenza.
- Posizionare lo schermo 3D all'altezza degli occhi direttamente davanti allo schermo.
- In caso di affaticamento, sonnolenza o mal di testa, interrompere la visione e fare una pausa.
- Non guardare video 3D quando si è assonnati, stanchi o malati ed evitare di guardare video 3D per un periodo prolungato di tempo.

PRECAUZIONI PER L'USO DEGLI OCCHIALI 3D

- ▶ Gli occhiali 3D sono acquistabili separatamente. Consultare il manuale degli occhiali 3D per le istruzioni operative.
- ▶ Non utilizzare gli occhiali 3D in sostituzione di occhiali comuni, da sole o protettivi per evitare lesioni gravi.
- ▶ Non conservare gli occhiali 3D in luoghi eccessivamente caldi o freddi per evitare che si deformino.
- ▶ Non posizionare oggetti sopra gli occhiali 3D. Non far cadere o piegare gli occhiali 3D.
- ▶ Poiché le lenti degli occhiali 3D sono facilmente soggette a graffi, pulirle solo con un panno morbido. Poiché il prodotto potrebbe graffiarsi se del materiale estraneo è presente sul panno, rimuovere eventuale polvere prima di utilizzarlo.

DISTANZA DI VISUALIZZAZIONE DEI VIDEO 3D

Le dimensioni del televisore, l'angolo di visualizzazione e altre condizioni possono modificare la distanza e l'angolo di visualizzazione.

Distanza di visualizzazione	2 m - 7 m
Angolo di visualizzazione	120° (quando la distanza di visualizzazione è pari a 2 m)

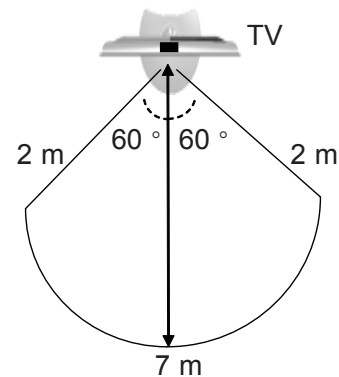

USO DEL VIDEO 3D

VISUALIZZAZIONE DI UN VIDEO 3D

1 Riprodurre il titolo del video 3D.

Consultare i seguenti argomenti per informazioni sui formati video 3D supportati.

	Amplificatore	Risoluzione	Orizzontale Frequenza (kHz)	Frequenza verti- cale (Hz)	Formati video 3D riproducibili
Ingresso HDMI	720p	1280x720	45	60	Sopra e sotto, Affiancate
			89,9/90	59,94/60	HDMI (v. 1.4 con 3D) Frame Packing
			37,5	50	Sopra e sotto, Affiancate
			75		HDMI (v. 1.4 con 3D) Frame Packing
	1080i	1920X1080	33,75	60	Sopra e sotto, Affiancate
			28,125	50	
	1080p	1920X1080	67,50	60	Sopra e sotto, Affiancate, Scacchiera, Sequenza singolo fotogramma
			56,250	50	
			27	24	Sopra e sotto, Affiancate, Scacchiera
			53,95/54	23,98/24	HDMI (v. 1.4 con 3D) Frame Packing
Ingresso USB	1080p	1920X1080	33,75	30	Sopra e sotto, Affiancate Scacchiera

Per i video 3D con ingresso in formato Frame Packing HDMI (v. 1.4 con 3D), si passa automaticamente al 3D.

I contenuti multimediali e il lettore devono supportare HDMI (V. 1.4 con 3D) Frame Packing per riprodurre il formato 3D Frame Packing.

I video con formato HDMI (V. 1.4 con 3D) Frame Packing vengono trasmessi automaticamente in modalità 3D.



Dopo aver selezionato la forma come mostrata sullo schermo del televisore, indossare gli occhiali 3D

Per attivare 3D Mode, selezionare questa icona.

Sopra e sotto Affiancate Scacchiera Sequenza fotogrammi

◀ Sposta OK Uscita

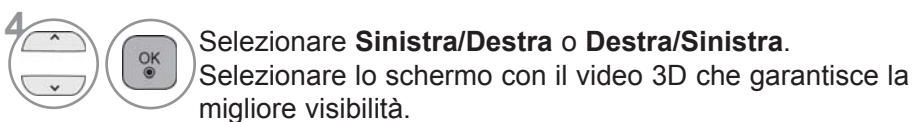
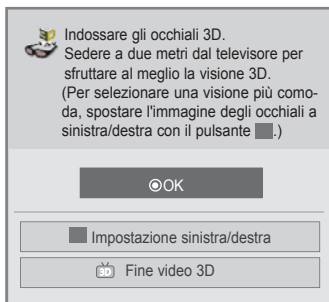
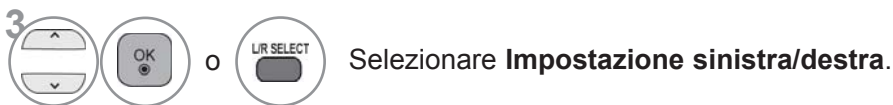

- Premere il pulsante **3D** per tornare alla normale visione del televisore.

! NOTA

- ▶ Determinati menu potrebbero non funzionare durante la visualizzazione dei video 3D.
- ▶ Con il pulsante MODO AV sul telecomando è possibile scegliere solamente Standard → Film → Gioco. La modalità AV è impostata su Standard durante la riproduzione 3D.
- ▶ I video 3D non funzionano se è impostato il blocco o la transizione degli ingressi esterni oppure durante la modifica dei menu **Rinomina ingressi**, **SUPPORTI** e **SIMPLINK**.
- ▶ L'effetto 3D è visibile quando si seleziona 3D Mode in modo corretto per il segnale di ingresso 3D inviato al televisore.
- ▶ La modalità immagini è impostata su Standard e Risparmio energetico su disattivato quando si attiva la modalità 3D.

USO DI UN DISPOSITIVO USB O DEL COMPUTER





MODO ENTRY (MODO FOTO)

Quando si collega un dispositivo USB, verrà visualizzato automaticamente questo menu a comparsa. Il "MENU POPUP" non viene visualizzato se l'OSD, tra cui Menu, Elenco EPG o Elenco programmaz., è attivo.

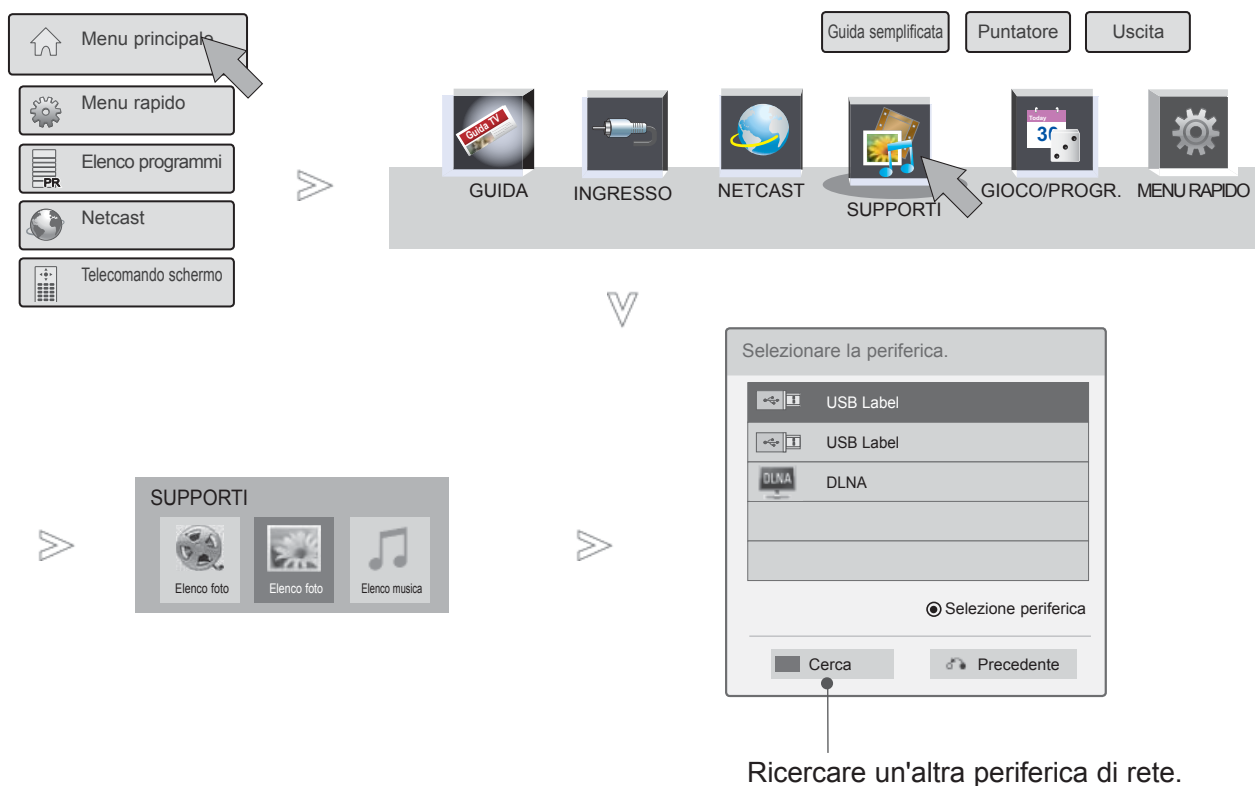
Quando viene visualizzato il menu a comparsa, è possibile selezionare Elenco musica, Elenco foto o Elenco filmati nel menu SUPPORTI.

Su una periferica USB, non è possibile aggiungere una cartella nuova o eliminare una cartella esistente. Dopo aver scelto il tipo di supporto desiderato, scegliere una periferica da cui aprire i file. Le opzioni disponibili sono: Periferica USB o DLNA.



-  Selezionare **Menu principale**.
-  Selezionare **SUPPORTI**.
-  Selezionare **Elenco filmati, Elenco foto o Elenco musica**.
-  Selezionare la periferica desiderata.

MODALITÀ DI CONNESSIONE

Collegamento del dispositivo USB

- 1 Collegare la periferica USB al connettore **USB IN 1** o **USB IN 2** sul televisore.

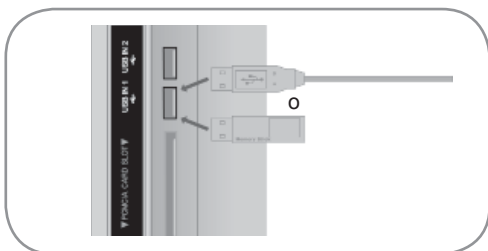

- Il supporto è limitato a fotografie (JPEG), musica (MP3) e filmati (DAT, MPG, MPEG, VOB, AVI, DIVX, MP4, MKV, TS, TRP, TP, ASF, WMV).

Rimozione di una periferica USB

Selezionare il menu **Periferica USB** prima di rimuovere una periferica.

- 1    Selezionare **Menu rapido**.
- 2   Selezionare **Periferica USB**.
- 3   Selezionare **Rimuovi**.

USO DI UN DISPOSITIVO USB O DEL COMPUTER

Precauzioni nell'uso del dispositivo USB

- ▶ Solo una periferica di archiviazione di massa USB viene riconosciuta.
- ▶ Se la periferica di archiviazione di massa USB viene connessa tramite un hub USB, la periferica non verrà riconosciuta.
- ▶ Una periferica di archiviazione di massa USB che usa un programma di riconoscimento automatico, può non essere riconosciuta.
- ▶ Una periferica di archiviazione USB che usa un driver proprio può non essere riconosciuta.
- ▶ La velocità di riconoscimento di una periferica di archiviazione di massa USB può dipendere da ciascun dispositivo.
- ▶ Non spegnere il televisore o scollegare la periferica USB se il dispositivo di archiviazione USB è in funzione. Se si scollega la periferica in modo improvviso, i file archiviati o il dispositivo di archiviazione USB potrebbero danneggiarsi.
- ▶ Non connettere la periferica di archiviazione di massa USB elaborata artificialmente sul PC. Il dispositivo può provocare un cattivo funzionamento del prodotto oppure non potrà essere riprodotto. Non scordarsi mai di utilizzare un dispositivo di archiviazione USB soltanto con file musicali, di immagini e filmati normali.
- ▶ Utilizzare soltanto un dispositivo di archiviazione USB che sia stato formattato con un file system FAT32, NTFS fornito con il sistema operativo Windows. Un dispositivo di archiviazione di massa formattato con un programma di utilità diverso, non supportato da Windows, può non essere riconosciuto.
- ▶ Collegare l'alimentazione a un dispositivo di archiviazione USB (oltre 0,5 A) che richiede un'alimentazione esterna. In caso contrario, il dispositivo potrebbe non essere riconosciuto.
- ▶ Collegare un dispositivo di archiviazione USB con il cavo fornito dal produttore.
- ▶ Alcune periferiche di archiviazione di massa USB possono non essere supportate oppure utilizzate senza problemi.
- ▶ Il metodo di allineamento file del dispositivo di memorizzazione USB è simile a quello di Windows XP e il nome di file può contenere fino a 100 caratteri inglesi.
- ▶ Accertarsi di effettuare il backup dei file importanti, poiché i dati memorizzati in una periferica di archiviazione USB potrebbero danneggiarsi. LG non sarà responsabile di eventuali perdite di dati.
- ▶ Se il disco rigido USB non dispone di un'alimentazione esterna, il dispositivo USB potrebbe non essere rilevato. Accertarsi di collegare l'alimentazione esterna. - Utilizzare un adattatore per una sorgente di alimentazione esterna. Non si garantisce un cavo USB per una sorgente di alimentazione esterna.
- ▶ Se il dispositivo di archiviazione USB dispone di più partizioni o se si utilizza un lettore USB multi-scheda, è possibile utilizzare fino a 4 partizioni o dispositivi di memoria USB.
- ▶ Se un dispositivo di memoria USB è collegato a un lettore USB multi-scheda, i dati del volume non potranno essere eliminati.
- ▶ Se il dispositivo di memoria USB non funziona correttamente, scollegarlo e ricollegarlo.
- ▶ La velocità di rilevamento di un dispositivo di memoria USB differisce da dispositivo a dispositivo.
- ▶ Se il dispositivo USB è collegato in modalità Standby, un disco rigido specifico verrà caricato automaticamente quando si accende il televisore.
- ▶ La capacità consigliata è 1 TB o inferiore per un disco rigido USB esterno e di 32 GB o inferiore per una memoria USB.
- ▶ Qualsiasi dispositivo con una capacità maggiore di quella consigliata potrebbe non funzionare correttamente.
- ▶ Se un disco rigido USB esterno con la funzione "Risparmio energia" non funziona, spegnere e riaccendere il disco rigido per farlo funzionare correttamente.
- ▶ Sono inoltre supportati i dispositivi di memorizzazione USB inferiori a USB 2.0. Tuttavia possono non funzionare correttamente nell'elenco film.
- ▶ All'interno di una cartella vengono riconosciuti al massimo 999 cartelle o file.
- ▶ Se sono presenti troppe cartelle e file in una cartella, questa potrebbe non funzionare correttamente.

DLNA

Informazioni su DLNA

Questo televisore è un prodotto multimediale digitale con certificazione DLNA.

Consente di visualizzare e riprodurre film, foto e contenuti musicali da un server DLNA.

La Digital Living Network Alliance (DLNA) è un'organizzazione intersettore che riunisce aziende produttrici di elettronica di consumo, apparecchiature informatiche e dispositivi mobili. Digital Living offre ai clienti una facile condivisione dei supporti digitali tramite una rete domestica cablata o wireless.

Il logo di certificazione DLNA facilita l'individuazione dei prodotti conformi alle DLNA Interoperability Guidelines. Questa unità è conforme alle DLNA Interoperability Guidelines v1.5. Quando un PC su cui viene eseguito un software server DLNA o altro dispositivo compatibile DLNA viene connesso al televisore, potrebbe essere necessario apportare alcune modifiche al software o ad altri dispositivi. Per ulteriori informazioni, consultare le istruzioni operative del software o del dispositivo.

! NOTA

- ▶ Il CD-ROM Nero MediaHome 4 Essentials è un'edizione personalizzata del software che consente la condivisione di file e cartelle con questo televisore.
- ▶ Il software Nero MediaHome 4 Essentials in dotazione non supporta le funzioni seguenti: Transcodifica, Remote UI, controllo TV, servizi Internet e Apple iTunes
- ▶ In questo manuale vengono illustrate le operazioni utilizzando per gli esempi la versione inglese di Nero MediaHome 4 Essentials. Seguire la spiegazione relativa alle operazioni nella versione per la propria lingua.
- ▶ Se sono presenti troppe cartelle e file in una cartella, questa potrebbe non funzionare correttamente.
- ▶ Per l'opzione DLNA, utilizzare il programma Nero MediaHome fornito con il televisore. Non è possibile garantire che altri programmi di terze parti funzionino correttamente.
- ▶ È possibile selezionare un canale durante la visualizzazione di una piccola anteprima dell'elenco dei canali sullo schermo del televisore.
- ▶ Se l'opzione DLNA non funziona correttamente, verificare le impostazioni di rete.
- ▶ In caso di funzionamento anomalo o se si verifica un errore in Nero Media Home, l'opzione DLNA potrebbe non funzionare correttamente. In questo caso, chiudere e riavviare Nero Media Home. È possibile scaricare la versione più aggiornata di Nero Media Home facendo clic sul punto interrogativo in basso a sinistra del programma.
- ▶ Se la rete è instabile, il dispositivo potrebbe essere più lento o avere bisogno di più tempo per caricarsi durante la riproduzione.
- ▶ Quando si riproduce un video in modalità DLNA, le funzioni Multi Audio e Closed Caption non sono supportate.
- ▶ Quando si seleziona lo schermo intero in modalità DLNA, il rapporto di visualizzazione sullo schermo potrebbe essere diverso dall'originale.
- ▶ Quando si collega più di un televisore a un unico server in modalità DLNA, la riproduzione dei file potrebbe non essere corretta a seconda delle prestazioni del server.
- ▶ Se le informazioni sul tempo di riproduzione non vengono fornite dal server, viene visualizzato "--:--:--."
- ▶ Quando si utilizza Elenco filmati, non è possibile riprodurre i file DRM/*.*tp /*.*trp sul server DLNA.
- ▶ DLNA potrebbe non funzionare correttamente in base ai produttori di AP.

USO DI UN DISPOSITIVO USB O DEL COMPUTER

Installazione di Nero MediaHome 4 Essentials

Nero MediaHome 4 Essentials è un software server DLNA di facile utilizzo per Windows.

Requisiti del PC per l'installazione di Nero MediaHome 4 Essentials

- Windows® XP (Service Pack 2 o successivo), Windows Vista® (nessun Service Pack richiesto), Windows® XP Media Center Edition 2005 (Service Pack 2 o successivo), Windows Server® 2003
- Windows Vista® edizione a 64 bit (l'applicazione viene eseguita a 32 bit)
- Spazio libero su disco rigido: 200 MB di spazio su disco per un'installazione tipica di Nero MediaHome indipendente
- Processore Intel® Pentium® III o AMD Sempron™ 2200+ a 1,2 GHz
- Memoria: 256 MB di RAM
- Scheda grafica con almeno 32 MB di memoria video, risoluzione minima 800 x 600 pixel e impostazione colori a 16 bit
- Windows® Internet Explorer® 6.0 o superiore
- DirectX® 9.0c revisione 30 (agosto 2006) o successivo
- Ambiente di rete: Ethernet 100 Mb, WLAN (IEEE 802.11 b/g/n) (IEEE 802.11 n: tranne la Russia)

- 1 Avviare il computer e inserire il CD-ROM Nero MediaHome 4 Essentials nell'apposita unità. Una procedura guidata assiste l'utente nel processo di installazione, rapido e semplice.
- 2 Chiudere tutti i programmi Microsoft Windows e l'eventuale software antivirus in esecuzione.
- 3 Inserire il CD-ROM Nero MediaHome 4 Essentials nell'unità CD-ROM del computer.
- 4 Fare clic su **Nero MediaHome 4 Essentials**. Dopo la preparazione all'installazione, viene visualizzata la procedura guidata.
- 5 Fare clic sul pulsante **Successivo** per visualizzare la schermata di immissione del numero di serie. Fare clic su **Successivo** per andare al passaggio seguente.
- 6 Se si accettano tutte le condizioni, fare clic sulla casella di controllo **Accetto le condizioni di licenza** e fare clic su **Successivo**. Non è possibile procedere con l'installazione senza aver accettato l'accordo.
- 7 Fare clic su **Tipica**, quindi su **Successivo**. Il processo di installazione viene avviato.
- 8 Per partecipare alla raccolta dei dati in forma anonima, selezionare la casella di controllo e fare clic sul pulsante **Successivo**.
- 9 Fare clic sul pulsante **Uscita** per completare l'installazione.

Condivisione di file e cartelle

Dopo l'installazione di Nero MediaHome, è necessario aggiungere le cartelle da condividere.

- 1 Fare doppio clic sull'icona di **Nero MediaHome 4 Essentials** sul desktop.
- 2 Fare clic sull'icona **Rete** sulla sinistra e definire il nome della propria rete nel campo **Nome rete**. Il valore specificato in Nome rete verrà riconosciuto dal televisore.
- 3 Fare clic sull'icona **Directory condivise** sulla sinistra.
- 4 Fare clic sulla scheda **Cartelle locali** nella schermata **Directory condivise**.
- 5 Fare clic sull'icona **Aggiungi** per aprire la finestra **Sfoggia per cartelle**.
- 6 Selezionare la cartella contenente i file da condividere. La cartella selezionata viene aggiunta all'elenco delle cartelle condivise.
- 7 Fare clic sull'icona **Avvia server** per avviare il server.

❗ NOTA

- ▶ Se le cartelle o i file condivisi non vengono visualizzati sul televisore, fare clic sulla cartella nella scheda **Cartelle locali**, quindi fare clic su **Riesegui scansione cartella** una volta selezionato il pulsante **Altro**.
- ▶ Per ulteriori informazioni e strumenti software, visitare www.nero.com.

USO DI UN DISPOSITIVO USB O DEL COMPUTER

Riproduzione di contenuti condivisi

È possibile visualizzare e riprodurre filmati, foto e musica memorizzati sul computer o su altri media server DLNA.

1 Avviare il server sul computer o altro dispositivo collegato alla rete domestica.



Selezionare **SUPPORTI**.

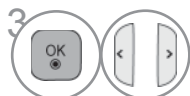

Selezionare **Elenco filmati**, **Elenco foto** o **Elenco musica**.

Selezionare il DLNA.

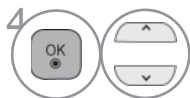

A seconda del media server, il televisore potrebbe richiedere l'autorizzazione del server.

Per ripetere la ricerca dei media server disponibili, premere il pulsante blu.

! NOTA

- ▶ Per riprodurre il file sul media server, è necessario che il televisore e il media server siano connessi allo stesso access point.
- ▶ Poiché la compatibilità e le funzioni di riproduzione disponibili nel menu **SUPPORTI** sono testati nell'ambiente server DLNA in bundle (Nero MediaHome 4 Essentials), i requisiti dei file e le funzioni di riproduzione in **SUPPORTI** possono variare a seconda del media server.
- ▶ I requisiti dei file su questa pagina non sono sempre compatibili. Potrebbero essere previste limitazioni in base alle caratteristiche dei file e alle capacità del media server.
- ▶ Anche i file non supportati possono essere visualizzati in miniature di foto o anteprime musicali.
- ▶ Le miniature dei film non sono supportate in Film DLNA.
- ▶ Se nel menu **SUPPORTI** è presente un file musicale non riproducibile, verrà saltato e il televisore passerà alla riproduzione del file successivo.
- ▶ Le informazioni relative al file visualizzate sullo schermo potrebbero non essere corrette per i file musicali e i filmati nel menu **SUPPORTI**.
- ▶ Questo televisore supporta solo file di sottotitoli per filmati realizzati da Nero MediaHome 4.
- ▶ Il nome del file dei sottotitoli e del filmato deve essere lo stesso e i due devono trovarsi nella stessa cartella.
- ▶ Se i file dei sottotitoli sono stati aggiunti dopo l'indicizzazione di una directory, è necessario rimuovere e riaggiungere la cartella nell'elenco delle directory condivise.
- ▶ La qualità di riproduzione e funzionamento della funzionalità **SUPPORTI** può risentire delle condizioni della rete domestica.
- ▶ La condivisione di file su supporti rimovibili quali unità USB, DVD, ecc. sul media server potrebbe non avvenire correttamente.
- ▶ Quando si riproduce il contenuto multimediale mediante connessione DLNA, non è supportata la riproduzione di file DivX protetti da DRM.
- ▶ Vengono riconosciute fino a 200 cartelle all'interno di una cartella e 999 elementi tra cartelle e file.
- ▶ Se sono presenti troppe cartelle e file in una cartella, potrebbe non funzionare correttamente.

ELENCO FILMATI

È possibile riprodurre filmati su un dispositivo di archiviazione USB o su PC.

L'elenco film viene attivato quando viene rilevata l'unità USB. Viene utilizzato quando si riproducono i file dei film sul televisore.

Visualizza i film nella cartella USB e supporta la riproduzione.

Consente la riproduzione di tutti i film nella cartella e i file desiderati dall'utente.

È un elenco di filmati che visualizza le informazioni sulla cartella e il filmato.

La visualizzazione su schermo (OSD) del vostro apparecchio può essere diversa. Le immagini sono un esempio di supporto per il funzionamento TV.

File filmato supportati (*.mpg/*.mpeg/*.dat/*.ts/*.trp/*.tp/*.vob/*.mp4/*.mov/*.mkv/*.dvix/*.avi/*.asf/*.wmv/*.avi(motion-jpeg)/*.mp4(motion-jpeg)/*.mkv(motion-jpeg))

Formato video: DivX3.11, DivX4.12, DivX5.x, DivX6, Xvid1.00, Xvid1.01, Xvid1.02, Xvid1.03, Xvid1.10 beta-1/beta-2, Mpeg-1, Mpeg-2, Mpeg-4, H.264/AVC, VC1, JPEG, Sorenson H.263

Formato audio: Dolby Digital, AAC, Mpeg, MP3, LPCM, HE-AAC, ADPCM, WMA

Velocità di bit: entro 32 kbps - 320 kbps(MP3)

Formato sottotitoli esterno: *.smi/*.srt/*.sub(MicroDVD,Subviewer1.0/2.0)/*.ass/*.ssa/*.txt(TMPlayer)/*.psb(PowerDivX)

Formato sottotitoli interno: solo, XSUB (è il formato sottotitolo utilizzato nei file DivX6)

- Alcuni sottotitoli creati dall'utente potrebbero non funzionare correttamente.
- Alcuni caratteri speciali non sono supportati nei sottotitoli.
- Le tag HTML non sono supportate nei sottotitoli.
- I sottotitoli sono disponibili esclusivamente nelle lingue supportate.
- Non è possibile modificare il carattere e il colore dei sottotitoli.
- I sottotitoli nelle lingue diverse da quella specificata non sono supportati.
- I file video con sottotitoli di 1 MB o superiore potrebbero non essere riprodotti correttamente.
- Potrebbero verificarsi interruzioni temporanee nella visualizzazione sullo schermo (interruzione dell'immagine, riproduzione veloce, ecc.) quando si modifica la lingua dell'audio.
- Un filmato danneggiato potrebbe non essere riprodotto correttamente oppure alcune funzionalità del riproduttore potrebbero non essere utilizzabili.
- I filmati creati con alcuni codificatori potrebbero non venire riprodotti correttamente.
- Se la struttura video e audio del file masterizzato non è interfogliata, viene emesso o il video o l'audio.
- I filmati in HD con un massimo di 1920x1080 a 25/30P o 1280x720 a 50/60P sono supportati, in funzione del fotogramma
- I filmati con risoluzioni maggiori di 1920x1080 a 25/30P o 1280x720 a 50/60P potrebbero non funzionare correttamente in funzione del fotogramma.
- I filmati di tipi e formati diversi da quelli specificati potrebbero non funzionare correttamente.
- **La massima velocità in bit di un filmato riproducibile è 20 Mbps.**
- Non si garantisce una riproduzione senza errori di profili codificati come livello 4.1 o superiore in H.264/AVC.
- Il codec audio DTS non è supportato.
- Non è supportata la riproduzione di filmati con dimensioni maggiori di 30 GB.
- Il file video DivX e il relativo file dei sottotitoli devono essere ubicati nella stessa cartella.
- Il nome del file video e del file dei sottotitoli devono essere uguali per essere visualizzati.
- La riproduzione di un video tramite collegamento USB che non supporta l'elevata velocità può non funzionare correttamente.
- I file video codificati con tecnologia GMC (Global Motion Compensation) e Qpel (Quarterpel Motion Estimation) non sono supportati.
- Quando si guardano filmati mediante la funzione Elenco filmati, è possibile regolare l'immagine utilizzando i tasti **Risparmio energetico** e **Modalità AV** sul telecomando. La configurazione utente per ciascuna modalità immagine non funziona.
- La modalità trick non supporta funzioni diverse da ►► se i file video non dispongono di informazioni di indice.
- Quando si riproducono file video in rete, la modalità trick è limitata alla velocità doppia.
- Se i nomi dei file video contengono caratteri speciali, potrebbero non essere riprodotti correttamente.

USO DI UN DISPOSITIVO USB O DEL COMPUTER

File DivX supportati

Estensioni file	A/V	Codec	Profilo/Livello di supporto	Spiegazione
.asf .wmv	Video	VC-1 Profilo avanzato	Profilo avanzato, livello 3 (es. 720p60, 1080i60, 1080p30)	Sono supportati solo streaming compatibili con lo standard SMPTE 421M VC-1.
		VC-1 Profili semplice e principale	Profilo semplice, livello medio (es. CIF, QVGA) Profilo principale, livello alto (es. 1080p30)	
	Audio	Standard WMA		
		WMA 9 Professional		
.divx .avi	Video	DivX3.11	Profilo semplice avanzato (es. 720p/1080i)	GMC (Global Motion Compensation) o QME (Quarter-pel Motion Estimation) non supportati. Streaming con questa sintassi non supportati.
		DivX4		
		DivX5		
		DivX6		
	Video	XViD	Profilo principale, livello 4.1 Profilo alto, livello 4.1 (es. 720p60, 1080i60, 1080p30)	
		H.264 / AVC		
	Audio	MPEG-1 Layer I, II MPEG-1 Layer III (MP3) Dolby Digital		
.mp4 .m4v	Video	H.264 / AVC	Profilo principale, livello 4.1 Profilo alto, livello 4.1 (es. 720p60, 1080i60, 1080p30)	GMC (Global Motion Compensation) o QME (Quarter-pel Motion Estimation) non supportati. Streaming con questa sintassi non supportati.
		MPEG-4 Part 2	Profilo semplice avanzato (e.g. 720p/1080i)	
	Audio	AAC	AAC-LC e HE-AAC	
mkv	Video	H.264 / AVC	Profilo principale, livello 4.1 Profilo alto, livello 4.1 (es. 720p60, 1080i60, 1080p30)	La maggior parte del contenuto MKV disponibile è codificato con il codec open source x264.
	Audio	AAC Dolby Digital	AAC-LC e HE-AAC	
.ts .trp .tp	Video	H.264 / AVC	Profilo principale, livello 4.1 Profilo alto, livello 4.1 (es. 720p60, 1080i60, 1080p30)	Sono supportati solo streaming compatibili con lo standard SMPTE 421M VC-1.
		MPEG-2	Profilo principale, livello alto (es. 720p60, 1080i60)	
		VC-1	Profilo semplice, livello medio (es. CIF, QVGA)	
			Profilo principale, livello alto (es. 1080p30)	
	Audio	MPEG-1 Layer I, II MPEG-1 Layer III (MP3) Dolby Digital	Profilo avanzato, livello 3 (es. 720p60, 1080i60, 1080p30)	
AAC		AAC-LC e HE-AAC		
.vob	Video	MPEG-1	Profilo principale, livello alto (es. 720p60, 1080i60)	
		MPEG-2		
	Audio	Dolby Digital MPEG-1 Layer I, II DVD-LPCM		
.mpg	Video	MPEG-1	Profilo principale, livello alto (es. 720p60, 1080i60)	Sono supportati solo streaming compatibili e adeguatamente configurati per TS, PS o ES
	Audio	MPEG-1 Layer I, II		

Componenti dello schermo

È inoltre possibile regolare **USB** nel menu **INGRESSO**.

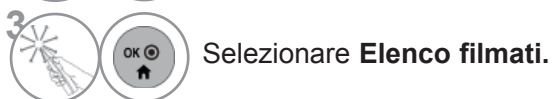

- 1 Passa al file di livello superiore
- 2 Pagina corrente/Pagine
complesive
- 3 Pulsanti corrispondenti sul
telecomando
- 4 Contenuti nella cartella focaliz-
zata 1
- 5 Pagina corrente/ totale pagine
di contenuti nella cartella focal-
izzata 1

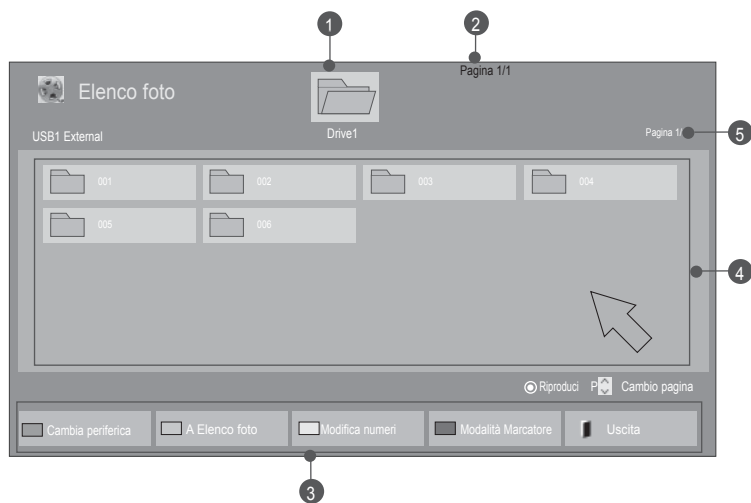

- Per alcuni file potrebbe essere visualizzata solo l'icona come anteprima.



- Per i file non supportati viene visualizzata solamente l'icona come anteprima.



- I file anomali vengono visualizzati come bitmap.





USO DI UN DISPOSITIVO USB O DEL COMPUTER

Selezione filmato

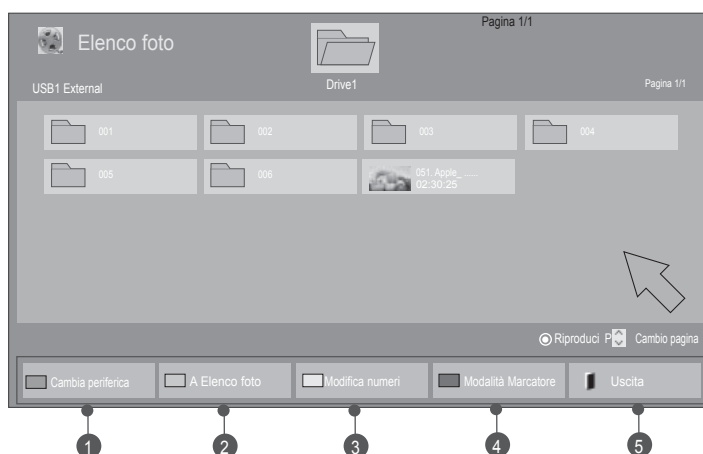
■ Quando si riproducono file di filmati









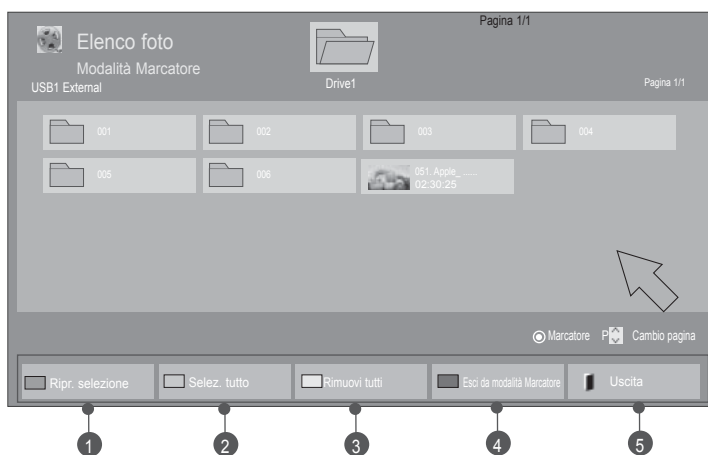

-  Seleziona la cartella o unità di destinazione.
-  Vengono selezionati i titoli dei film desiderati.
-  Vengono riprodotti file di filmati.

1	Cambia periferica.
2	Premere più volte per passare a Elenco foto -> Elenco musica .
3	Una modalità di visualizzazione con cinque miniature grandi o come semplice elenco.
4	Converte alla Modalità Marcatore.
5	Torna alla normale visione TV.
▶	Premere il pulsante PLAY(▶) per ritornare alla riproduzione normale.

■ Durante la riproduzione dei file filmato selezionati



- 1   Seleziona la cartella o unità di destinazione.
- 2   Selezionare **Modalità Marcatore**.
- 3   Vengono selezionati i titoli dei film desiderati.
- 4   Selezionare **Play Marked**.
Il file filmato viene riprodotto.

- Quando sono selezionati più filmati, verranno riprodotti in sequenza.

1	Per riprodurre il filmato selezionato Quando la riproduzione del file filmato termina, verrà riprodotto automaticamente il file successivo.
2	Selezione di tutti i file filmato sullo schermo.
3	Deselezione di tutti i file filmato.
4	Uscire dalla Modalità Marcatore .
5	Torna alla normale visione TV.

! NOTA

- ▶ Se i file non sono supportati, viene visualizzato un messaggio relativo al mancato supporto.
- ▶ Se dal menu OSD si seleziona "Sì" durante la riproduzione dello stesso file dopo avere interrotto il file filmato, verrà riavviato dal punto in cui era stato interrotto.
- ▶ Se esiste una serie continua di file all'interno della cartella, verrà riprodotto automaticamente il file successivo. Sono esclusi i casi in cui la funzione **Ripetizione** dell'opzione Elenco filmati è impostata su **"Acceso"** (consultare p. 95) o su Ripr. selezione.

USO DI UN DISPOSITIVO USB O DEL COMPUTER

Utilizzo della funzione Movie List (Elenco filmati), riproduzione

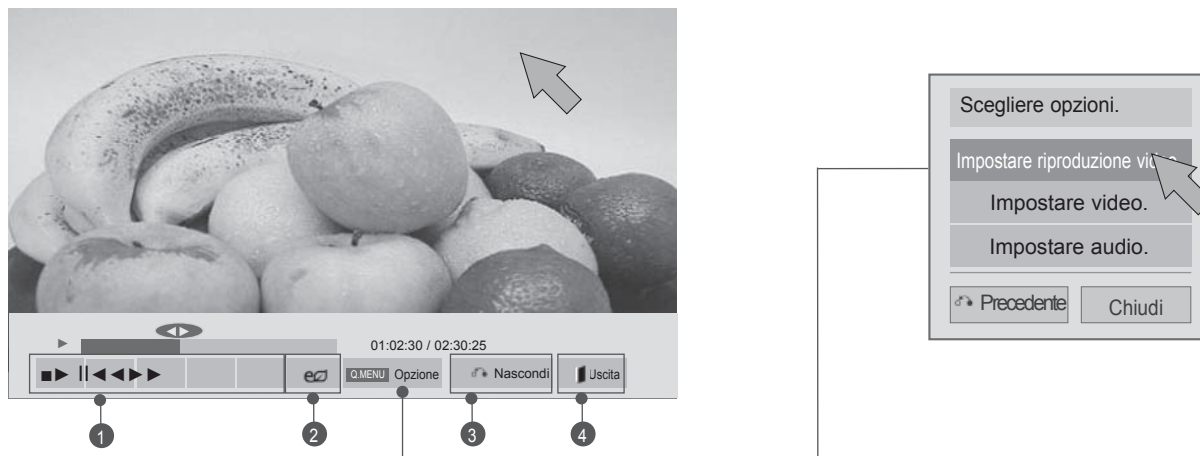

- 1 Visualizza il menu **Opzione**.
- 2 Selezionare **Impostare riproduzione video.**, **Impostare video.** o **Impostare audio..**

1	<p>(■): consente di interrompere la riproduzione del file video.</p> <p>(▶): consente di tornare alla modalità di riproduzione normale.</p> <p>(): durante la riproduzione, selezionare Pausa ().</p> <ul style="list-style-type: none"> ■ Viene visualizzato un fermo immagine. ■ Se non si seleziona alcuna opzione per 10 minuti dopo aver selezionato la pausa, il televisore torna allo stato di riproduzione. ■ Selezionare Pausa (), quindi utilizzare il tasto FF(▶▶) per l'avanzamento lento. <p>(◀◀ / ▶▶):</p> <p>Durante la riproduzione:</p> <p>Premere più volte il pulsante REW (◀◀) per aumentare la velocità ◀◀ (x2) -> ◀◀◀ (x4) -> ◀◀◀◀ (x8) -> ◀◀◀◀◀ (x16) -> ◀◀◀◀◀◀ (x32).</p> <p>Premere più volte il pulsante FF(▶▶) per aumentare la velocità ▶▶ (x2)-> ▶▶▶ (x4) -> ▶▶▶▶ (x8) ->▶▶▶▶▶ (x16) -> ▶▶▶▶▶▶ (x32).</p> <ul style="list-style-type: none"> ■ Selezionando più volte REW(◀◀)/FF(▶▶) si aumenta la velocità di avanzamento/riavvolgimento.
2	Selezionare più volte per modificare la luminosità dello schermo (consultare p. 126).
3	Nasconde il menu sulla visualizzazione a tutto schermo. <ul style="list-style-type: none"> ■ Per vedere nuovamente il menu nella visualizzazione a schermo pieno, premere il pulsante OK.
4	Torna alla normale visione TV.

❗ NOTA

- ▶ I valori di opzione modificati in **Elenco filmati** non influiscono su **Elenco foto** ed **Elenco musica**.
- ▶ I valori di opzione modificati in **Elenco foto** ed **Elenco musica** vengono modificati in modo analogo in **Elenco foto** ed **Elenco musica**, escludendo **Elenco filmati**.
- ▶ Quando si riavvia al riproduzione del file video dopo un arresto, è possibile riprodurlo dal punto in cui si era fermato in precedenza.

■ **Quando si seleziona Impostare riproduzione video,**

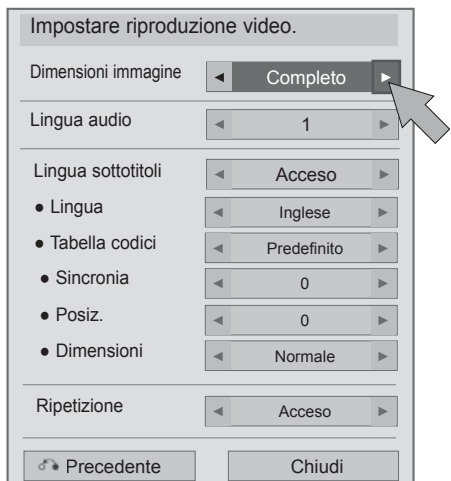

Effettuare le regolazioni necessarie. Quindi, selezionare **Chiudi**.

Lingua sottotitoli	Lingue supportate
Latin1	Inglese, spagnolo, francese, tedesco, italiano, svedese, finlandese, olandese, portoghese, danese, rumeno norvegese, albanese, Gaelico, gallese, irlandese, catalano, valenziano
Latin2	bosniaco, polacco, croato, Ceco, slovacco, sloveno, serbo, ungherese
Latin4	Estone, lettone, lituano
Cirillico	Bulgaro, macedone, russo, ucraino kazaco
Greco	Greco
Turco	Turco

- ▶ **Dimensioni immagine:** Seleziona il formato desiderato dell'immagine durante la riproduzione di un filmato.
- ▶ **Lingua audio:** consente di modificare il gruppo lingua dell'audio durante la riproduzione video. Non è possibile selezionare file con una singola traccia audio.
- ▶ **Lingua sottotitoli:** consente di attivare/disattivare i sottotitoli.
- ▶ **Lingua:** Attivato per il sottotitolo SMI e può selezionare la lingua all'interno di un sottotitolo.
- ▶ **Tabella codici:** consente di selezionare il tipo di carattere dei sottotitoli. Quando è attiva l'impostazione predefinita viene utilizzato lo stesso tipo di carattere usato per il menu generale.
- ▶ **Sincronia:** consente di regolare la sincronizzazione dei sottotitoli da -10 sec a +10 sec in passi di 0,5 sec durante la riproduzione di un filmato.
- ▶ **Posiz.:** Cambia la posizione dei sottotitoli verso l'alto o verso il basso durante la riproduzione di un filmato.
- ▶ **Dimensioni:** seleziona la dimensione dei sottotitoli durante la riproduzione del filmato.
- ▶ **Ripetizione:** Attiva/Disattiva la funzione di ripetizione della riproduzione video. Quando attivo, il file nella cartella viene riprodotto ripetutamente. Anche se la riproduzione a ripetizione è disattivata, è possibile avviare la riproduzione se il nome del file è simile a quello precedente.

! NOTA

- ▶ Nel file dei sottotitoli sono supportati solo 10.000 blocchi di sincronizzazione.

USO DI UN DISPOSITIVO USB O DEL COMPUTER

- Quando si seleziona la funzione **Impostare video**,
- L'immagine visualizzata può essere diversa dalla vostra TV.



Effettuare le regolazioni necessarie.
Quindi, selezionare **Chiudi**.

■ Quando si seleziona Impostare audio,

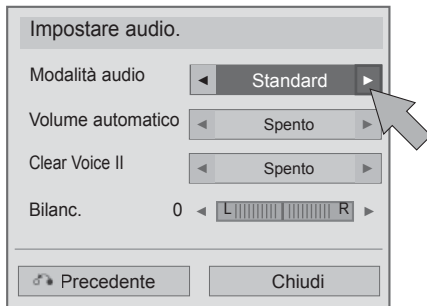

Effettuare le regolazioni necessarie.
Quindi, selezionare **Chiudi**.

USO DI UN DISPOSITIVO USB O DEL COMPUTER

ELENCO FOTO

È possibile visualizzare foto su un dispositivo di archiviazione USB o su PC.

La visualizzazione su schermo (OSD) del vostro apparecchio può essere diversa. Le immagini sono un esempio di supporto per il funzionamento TV.

Quando si guardano le foto mediante la funzione Photo List, non è possibile cambiare la modalità immagine.

Supporto per file FOTO(*.JPEG)

Linea di base: 64 x 64 - 15360 x 8640

Progressivo: 64 x 64 - 1920 x 1440



- Si può riprodurre solo file JPEG.
- I file non supportati vengono visualizzati sotto forma di un'icona predefinita.
- Viene visualizzato un messaggio di errore per i file danneggiati o i formati di file che non possono essere riprodotti.
- I file di immagine danneggiati potrebbero non essere visualizzati correttamente.
- La visualizzazione di immagini ad alta risoluzione a schermo intero può richiedere più tempo.



Solo 47/55LX9***

	Estensioni file	Voce	Profilo
2D	jpeg jpg jpe	formato file supportato	SOF0: linea di base SOF1: sequenza estesa SOF2: progressivo
		dimensioni foto	Min: 64 x 64 Max - Tipo normale : 15360 (W) x 8640 (H) Tipo progressivo : 1920 (W) x 1440 (H)
3D	mpo	formato file supportato	mpo
		dimensioni foto	Formato 4:3 : 3,648 x 2,736 2,592 x 1,944 2,048 x 1,536 Formato 3:2 : 3,648 x 2,432

Componenti dello schermo

È inoltre possibile regolare **USB** nel menu **INGRESSO**.

1    Selezionare **Menu principale**.

2   Selezionare **SUPPORTI**.

3   Selezionare **Elenco foto**.

- 1 Passa al file di livello superiore
- 2 Pagina corrente/Pagine complesive
- 3 Pulsanti corrispondenti sul telecomando
- 4 Contenuti nella cartella focalizzata 1
- 5 Pagina corrente/ totale pagine di contenuti nella cartella focalizzata 1

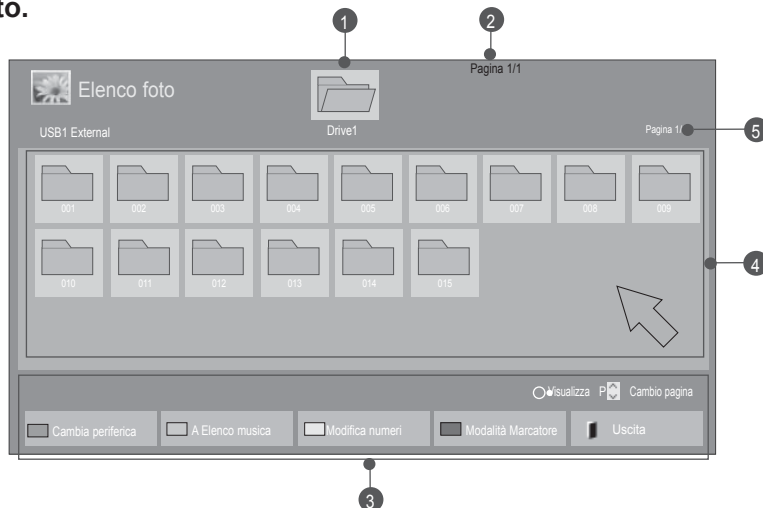

■ Quando si riproducono file di foto

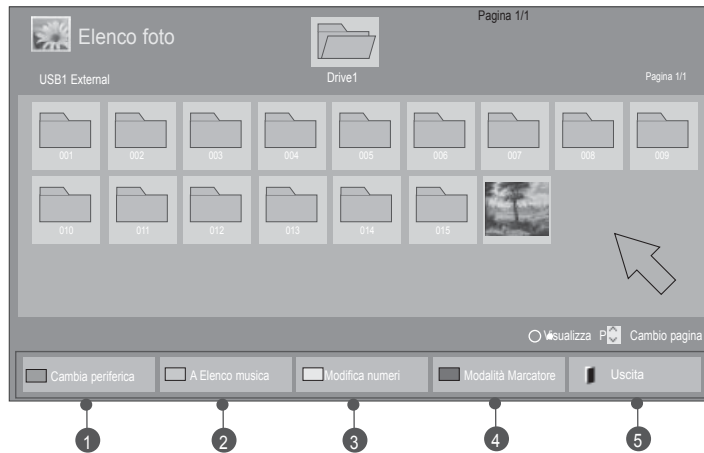







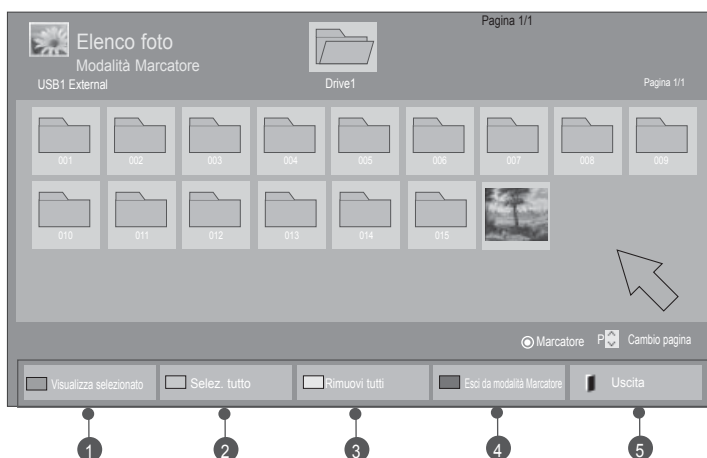

- 1 Seleziona la cartella o unità di destinazione.
- 2 Seleziona le foto desiderate.
- 3 Vengono visualizzati i file di foto.

1	Cambia periferica.
2	Premere più volte per passare a Elenco musica -> Elenco filmati .
3	Una modalità di visualizzazione con cinque miniature grandi o come semplice elenco.
4	Converte alla Modalità Marcatore .
5	Torna alla normale visione TV.

USO DI UN DISPOSITIVO USB O DEL COMPUTER

■ Durante la visualizzazione dei file di foto selezionati



-   Seleziona la cartella o unità di destinazione.
-   Selezionare **Modalità Marcatore**.
-   Selezionare i file di immagine desiderati.
-   Selezionare **Visualizza selezionato**.
Il file foto selezionato viene visualizzato.

• Quando vengono contrassegnate una o più fotografie, è possibile visualizzare ciascuna di esse come presentazione. Se non viene contrassegnata alcuna fotografia, è possibile visualizzare ciascuna fotografia di una cartella o una presentazione di tutte le fotografie della cartella.



1	Visualizza il file foto selezionato.
2	Selezione di tutti i file foto sullo schermo.
3	Deselezione di tutti i file foto.
4	Uscire dalla Modalità Marcatore .
5	Torna alla normale visione TV.

Come visualizzare una fotografia

Le operazioni dettagliate sono disponibili nella schermata di visualizzazione fotografie a schermo intero.







Le proporzioni di una foto possono modificare le dimensioni della foto visualizzata a schermo pieno.

-  1. Seleziona la cartella o unità di destinazione.
-  2. Seleziona le foto desiderate.
-  3. La foto selezionata viene visualizzata a grandezza naturale.

USO DI UN DISPOSITIVO USB O DEL COMPUTER







Selezionare
Slideshow, BGM,
⤷ (Ruota), , ,
e, **Opzione,**
Nascondi oppure
Uscita.

- ▶ **Slideshow** (Presentazione): se non sono state selezionate immagini, tutte le foto contenute nella cartella corrente vengono visualizzate nella presentazione. Se vengono selezionate alcune fotografie, tali fotografie vengono visualizzate in una presentazione.
 - Impostare l'intervallo tra le diapositive in **Opzione**.
- ▶ **BGM** (Musica di sottofondo): consente di ascoltare musica durante la visualizzazione delle foto a schermo pieno.
 - Per utilizzare questa funzione, impostare prima l'album e il dispositivo BGM in Options.
 - È possibile regolare **Opzione** con il pulsante **Q.MENU** o **MENU** sul telecomando.
- ▶ **⤷ (Ruota)**: consente di ruotare le foto.
 - Consente di ruotare le foto di 90°, 180°, 270°, 360SDgr in senso orario.
 - La rotazione non è consentita quando la larghezza della foto è superiore all'altezza supportata.
- ▶  / : è possibile visualizzare la foto in modalità Schermo pieno o Dimensioni originali.
- ▶ **e**: selezionare più volte **e** per modificare la luminosità dello schermo. (Consultare p. 126)
- ▶ **Opzione**: consente di impostare i valori per **Vel. Diap.** e **BGM**.
 - Non è possibile modificare i valori di **BGM** durante la riproduzione BGM.
 - È possibile solo selezionare la cartella MP3 salvata sul dispositivo da cui vengono attualmente visualizzate le foto.
- ▶ **Nascondi**: consente di nascondere il menu nella visualizzazione a schermo pieno.
 - Per vedere nuovamente il menu nella visualizzazione a schermo pieno, premere il pulsante **OK**.
- ▶ **Uscita**: consente di tornare a **Elenco foto**.

Utilizzo della funzione Elenco foto



1   Visualizza il menu **Opzione**.

2   Selezionare **Impostare visualizzazione foto.**, **Impostare video.** oppure **Impostare audio.**

! NOTA

- ▶ I valori di opzione modificati in **Elenco filmati** non influiscono su **Elenco foto** ed **Elenco musica**.
- ▶ I valori di opzione modificati in **Elenco foto** ed **Elenco musica** vengono modificati in modo analogo in **Elenco foto** ed **Elenco musica**, escludendo **Elenco filmati**.

USO DI UN DISPOSITIVO USB O DEL COMPUTER

- Quando viene selezionato Impostare visualizzazione foto.,



Effettuare le regolazioni necessarie.
Quindi, selezionare **Chiudi**.

- Quando si seleziona la funzione Impostare video,
- L'immagine visualizzata può essere diversa dalla vostra TV.



Effettuare le regolazioni necessarie.
Quindi, selezionare **Chiudi**.

■ Quando si seleziona Impostare audio,

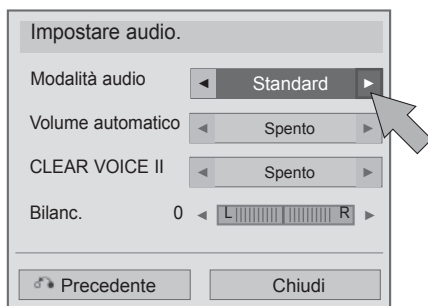

Effettuare le regolazioni necessarie.
Quindi, selezionare **Chiudi**.

USO DI UN DISPOSITIVO USB O DEL COMPUTER

ELENCO MUSICA

È possibile riprodurre file musicali su un dispositivo di archiviazione USB o su PC.

I file musicali acquistati (*.MP3) possono contenere limitazioni di diritti di riproduzione. La riproduzione di questi file può non essere supportata da questo modello.

File musicale sulla periferica USB può essere riprodotto da questa unità.

La visualizzazione su schermo (OSD) del vostro apparecchio può essere diversa. Le immagini sono un esempio di supporto per il funzionamento TV.





Supporto file MUSICALI (*.MP3)

Velocità di bit da 32 a 320

- Frequenza di campionamento MPEG1 Layer3: 32 kHz, 44,1 kHz, 48 kHz
- Frequenza di campionamento MPEG2 Layer3: 16 kHz, 22,05 kHz, 24 kHz

Componenti dello schermo

È inoltre possibile regolare **USB** nel menu **INGRESSO**.

- 1    Selezionare **Menu principale**.
- 2   Selezionare **SUPPORTI**.
- 3   Selezionare **Elenco musica**.



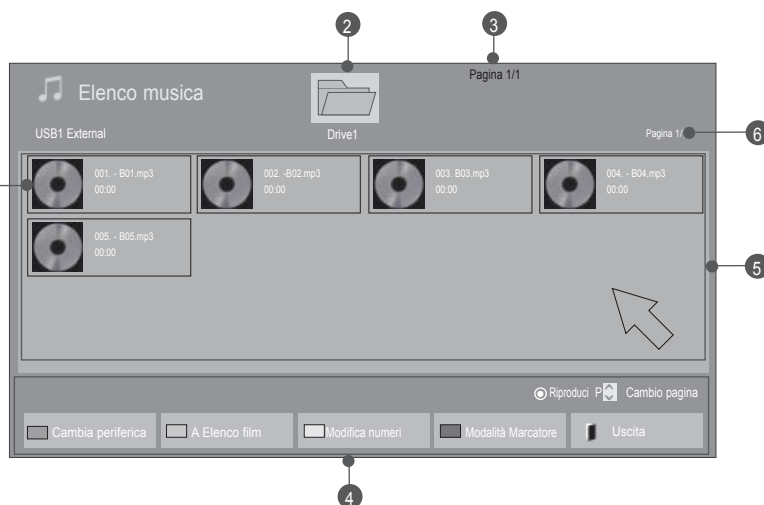

- 1 Anteprima: Se esiste una copertina per l'album (Immagine dell'album), verrà visualizzata.
- 2 Passa al file di livello superiore
- 3 Pagina corrente/Pagine
- 4 completeive
Pulsanti corrispondenti sul telecomando
- 5 Contenuti nella cartella focalizzata 2
- 6 Pagina corrente/ totale pagine di contenuti nella cartella focalizzata 2

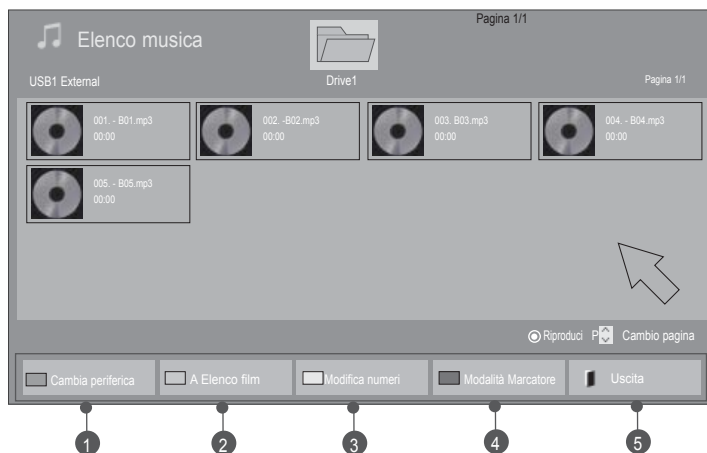

Selezione musica



■ Quando si riproducono file musicali

- 1   Seleziona la cartella o unità di destinazione.
- 2   Selezionare la musica desiderata.
- 3  Vengono riprodotti file musicali.

1	Cambia periferica.
2	Premere più volte per passare a Elenco filmati -> Elenco foto .
3	Una modalità di visualizzazione con cinque miniature grandi o come semplice elenco.
4	Converte alla Modalità Marcatore.
5	Torna alla normale visione TV.

USO DI UN DISPOSITIVO USB O DEL COMPUTER

■ Durante la riproduzione dei file musicali selezionati

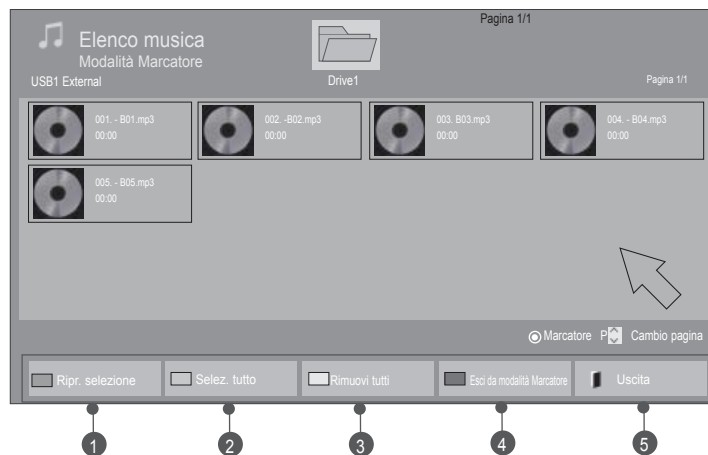

-   Seleziona la cartella o unità di destinazione.
-   Selezionare **Modalità Marcatore**.
-   Selezionare la musica desiderata.
-   Selezionare **Ripr. selezione**. Viene riprodotto il file musicale selezionato.

- Quando uno o più file sono contrassegnati, i file verranno riprodotti in sequenza. Per esempio, se volete ascoltare solo un file musicale ripetutamente, contrassegnare solo quel file e avviare la riproduzione. Se non è selezionato alcun file musicale, tutta la musica presente nella cartella verrà riprodotta in sequenza.
- Per attivare la riproduzione casuale, è necessario impostare **Opzione-> Impostare riproduzione audio.->Casuale** su **Acceso**.

1	Visualizza il file musicale selezionato.
2	Selezione di tutti i file musicali sullo schermo.
3	Deselezione di tutti i file musicali.
4	Uscire dalla Modalità Marcatore .
5	Torna alla normale visione TV.

Utilizzo della funzione Elenco musica, riproduzione

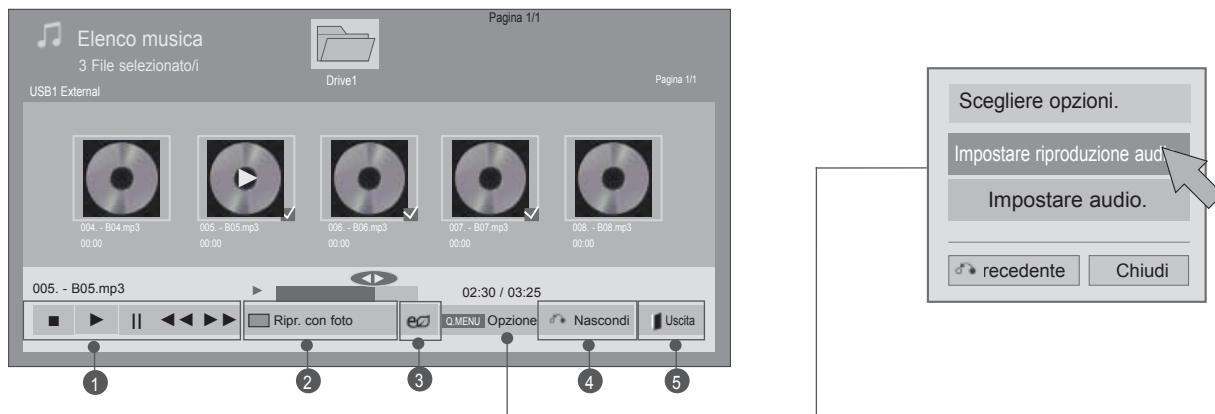

1 Visualizza il menu **Opzione**.

2 Selezionare **Impostare riproduzione audio**, oppure **Impostare audio**.

1	(■): consente di interrompere la riproduzione del file musicale.
	(▶): consente di tornare alla modalità di riproduzione normale.
	(): Quando si seleziona durante la riproduzione del file, la riproduzione viene messa in pausa. Per riprendere la riproduzione, selezionare nuovamente mentre la riproduzione è in pausa.
2	(◀◀ / ▶▶): Durante la riproduzione, Quando si seleziona ◀◀◀◀, viene riprodotto il file musicale precedente. Quando si seleziona ◀◀, viene riprodotto il file musicale successivo.
	Avvia la riproduzione dei file musicali selezionati e quindi passa all' Elenco foto .
3	Selezionare più volte per modificare la luminosità dello schermo. (Consultare p. 126) Solo la funzione Spento/Annullamento video è operativa da Elenco filmati, Elenco foto ed Elenco musica.
4	<ul style="list-style-type: none"> Se si seleziona Nascondi durante la riproduzione di musica, il lettore musicale in esecuzione viene nascosto e viene visualizzato solo l'elenco dei brani musicali.
5	<ul style="list-style-type: none"> Se si seleziona Uscita con il lettore musicale visualizzato, viene interrotta solo la musica e il lettore non torna alla normale visione del televisore. Se si seleziona Uscita mentre la musica è interrotta o quando il lettore musicale è nascosto, il lettore torna alla normale visione del televisore.

! NOTA

- ▶ I valori di opzione modificati in Elenco filmati non influiscono su Elenco foto ed Elenco musica.
- ▶ I valori di opzione modificati in Elenco foto ed Elenco musica vengono modificati in modo analogo in Elenco foto ed Elenco musica, escludendo Elenco filmati.
- ▶ È possibile ascoltare musica solo sul dispositivo attualmente in riproduzione.

USO DI UN DISPOSITIVO USB O DEL COMPUTER

■ Quando si seleziona Impostare riproduzione audio.,

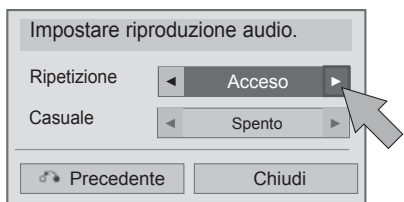

Effettuare le regolazioni necessarie.
Quindi, selezionare **Chiudi**.

■ Quando si seleziona Impostare audio,

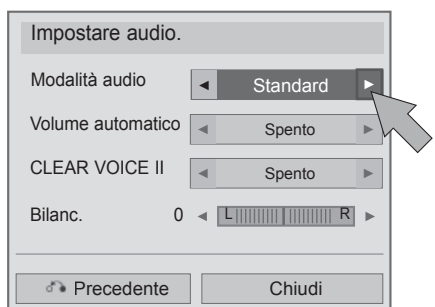

Effettuare le regolazioni necessarie.
Quindi, selezionare **Chiudi**.

- Se per un certo periodo di tempo non viene azionato alcun pulsante durante la riproduzione, la finestra di informazioni di riproduzione (indicata sotto) galleggerà come salva schermo sullo schermo.
- Il 'Salva schermo'?
Il salva schermo serve per prevenire danni ai pixel dello schermo a causa di un'immagine che rimane fissa nella stessa posizione sullo schermo per un periodo prolungato di tempo.

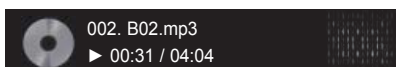

! NOTA

- ▶ Un file musicale danneggiato non viene riprodotto ma visualizza 00:00 come tempo di riproduzione.
- ▶ Un file musicale scaricato da un servizio a pagamento con protezione di diritti di riproduzione non viene avviato ma visualizza informazioni errate nella finestra del tempo di riproduzione.
- ▶ Se si preme i pulsanti OK, ■ il salva schermo viene interrotto.
- ▶ i pulsanti PLAY(▶), Pause(II), ■, ▶▶, ◀◀ del telecomando sono disponibili in questa modalità.
- ▶ È possibile utilizzare il tasto ▶▶ per selezionare il brano successivo e il tasto ◀◀ per selezionare quello precedente.

USO DI UN DISPOSITIVO USB O DEL COMPUTER



CODICE DI REGISTRAZIONE DIVX

Confermare il numero del codice di registrazione DivX del televisore. Utilizzando questo numero, è possibile noleggiare o acquistare film all'indirizzo Web www.divx.com/vod.

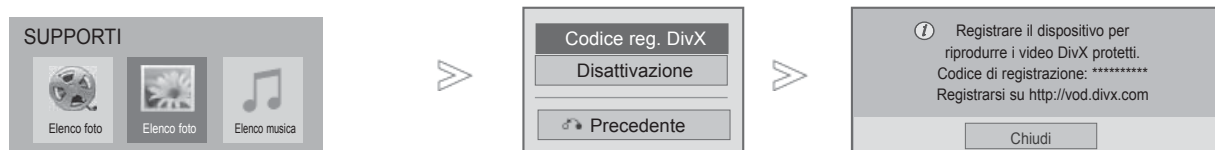
Con un codice di registrazione DivX di un altro televisore, non è consentita la riproduzione del file DivX noleggiato o acquistato. (è possibile riprodurre solo i file DivX il cui codice di registrazione corrisponde a quello del televisore acquistato).



1   Selezionare **SUPPORTI**.

2    Selezionare **Codice reg. DivX**.

3  Visualizza il Codice reg. DivX.

• Premere il pulsante **MENU/EXIT**(USCITA) per tornare alla normale visione del televisore.



INFORMAZIONI SUI VIDEO DivX: DivX® è un formato per video digitali creato da DivX, Inc. Questo è un dispositivo DivX Certified ufficiale che riproduce video DivX. Visitare www.divx.com per ulteriori informazioni e strumenti software per convertire i file in video DivX.

INFORMAZIONI SU DIVX VIDEO-ON-DEMAND: Questo dispositivo DivX Certified® deve essere registrato per poter riprodurre contenuti DivX Video-on-Demand (VOD). Per generare il codice di registrazione, individuare la sezione DivX VOD nel menu di configurazione del dispositivo. Visitare vod.divx.com con questo codice per completare il processo di registrazione e avere ulteriori informazioni su DivX VOD.

“DivX Certified per riprodurre video DivX in alta definizione fino a 1080p, compresi i contenuti premium”

“Pat. 7,295,673; 7,460,688;7,519,274”

! NOTA

- ▶ I file di filmati supportati sono i seguenti
Risoluzione: inferiore a 1920x1080 pixel LxA
Frequenza fotogrammi: inferiore a 30 fotogrammi/sec (1920x1080), inferiore a 60 fotogrammi/sec (inferiore a 1280x720)
- ▶ Codec video: MPEG 1, MPEG 2, MPEG 4, H.264/AVC, DivX 3,11, DivX 4,12, DivX 5,x, DivX 6, Xvid 1,00, Xvid 1,01, Xvid 1,02, Xvid 1,03, Xvid 1,10-beta1, Xvid 1,10-beta2, JPEG, VC1, Sorenson H.263/H.264
- ▶ Quando è attiva la funzione Elenco filmati, il file DRM/*.*tp /*.trp presente sul server DLNA non viene riprodotto.

DISATTIVAZIONE

Lo scopo della disattivazione è quello di permettere la disattivazione di dispositivi per gli utenti che hanno attivato tutti i dispositivi disponibili tramite un web_server e non possono attivare altri dispositivi. DivX VOD consente all'utilizzatore di attivare fino a 6 dispositivi con un solo account, ma per sostituire o disattivare uno di questi dispositivi, l'utilizzatore deve contattare il supporto DivX e richiedere l'eliminazione. Con questa nuova funzionalità gli utilizzatori potranno disattivare il dispositivo in completa autonomia e quindi gestire meglio i propri dispositivi DivX VOD.

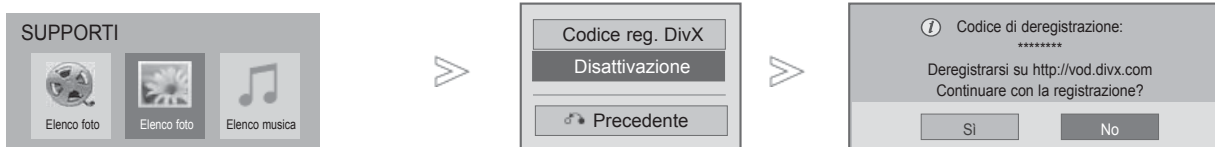

-   Selezionare **SUPPORTI**.
-    Selezionare **Disattivazione**.
-   Selezionare **Sì**.
-  Visualizzare **Disattivazione**.

- Premere il pulsante **MENU/EXIT**(USCITA) per tornare alla normale visione del televisore.
- Premere il pulsante **BACK** (INDIETRO) per tornare alla schermata di menu precedente.

GIOCHI/PROGRAMMAZIONE

GIOCHI/PROGRAMMAZIONE

Ora mondiale

Questa funzione è attiva solo se è stata impostata l'ora corrente.

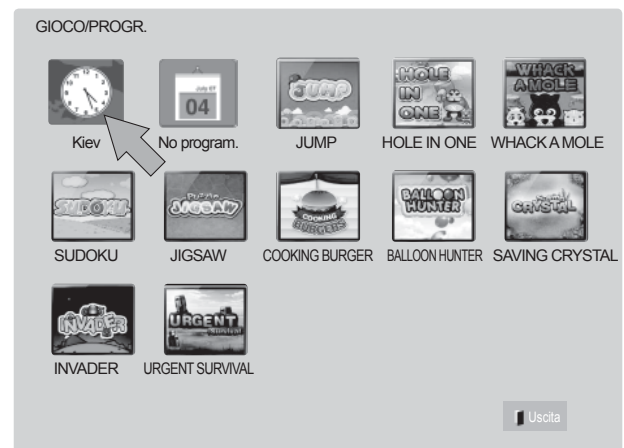
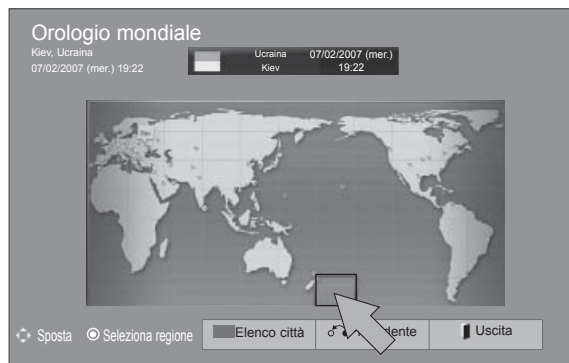

GIOCHI/PROGRAMMAZIONE

1. Selezionare **Menu principale**.

2. Selezionare **GIOCO/PROGR.**

3. Selezionare **Orologio mondiale**.

4. Selezionare una città desiderata.
È possibile selezionare l'orologio mondiale.







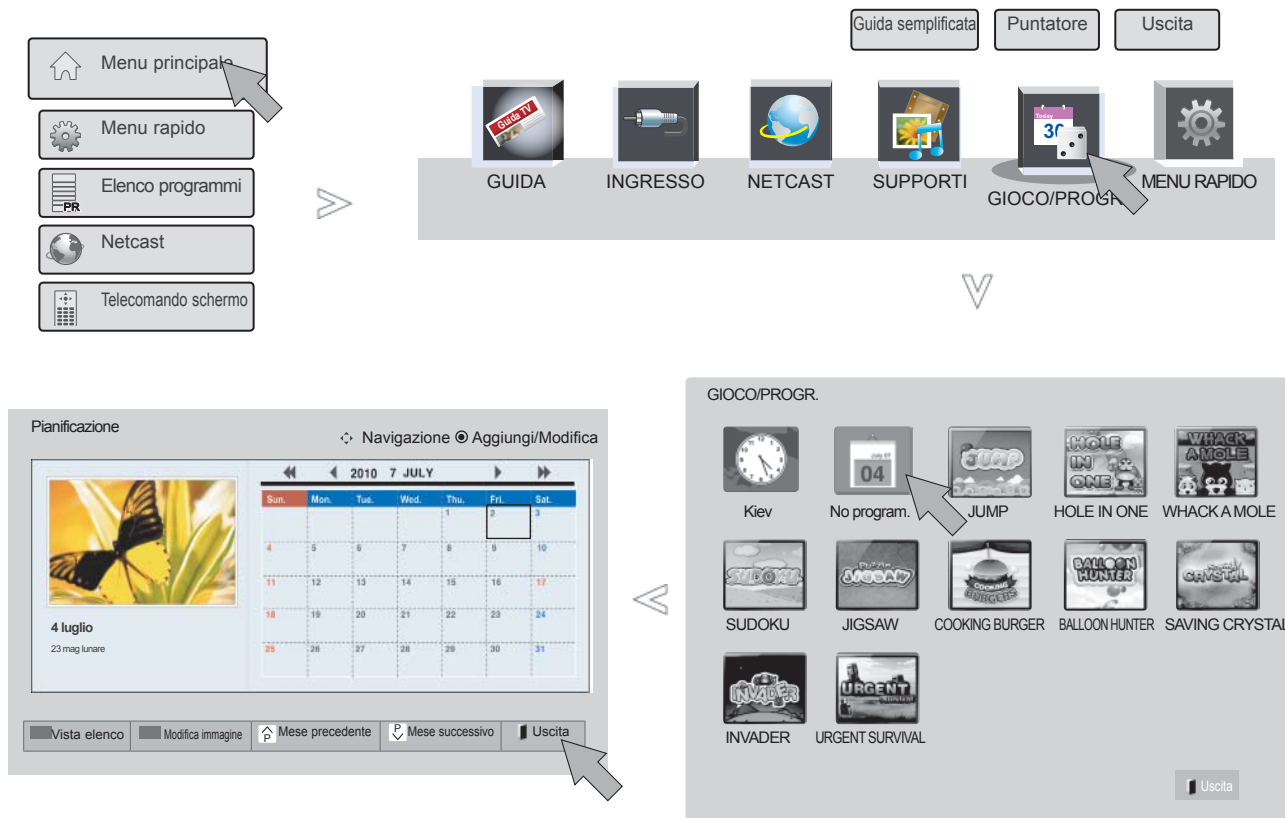

5. Selezionare **Uscita**.

• L'ora legale non viene visualizzata nell'orologio mondiale.

Pianificazione

Questa funzione è attiva solo se è stata impostata l'ora corrente.









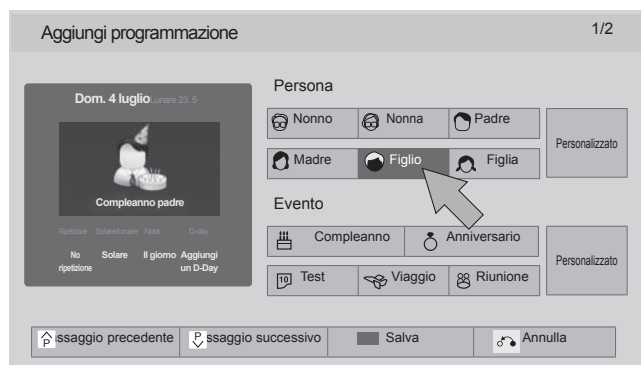

- 1    Selezionare **Menu principale**.
- 2   Selezionare **GIOCO/PROGR**.
- 3   Selezionare **Programmazione**.
- 4   Selezionare una data desiderata.
È possibile selezionare la programmazione.

GIOCHI/PROGRAMMAZIONE

Registrazione della programmazione



- 5   Selezionare l'opzione di menu desiderata.
- 6   Viene visualizzata l'icona.
- 7   Selezionare **Vista elenco** per utilizzare la programmazione.
- 8   Selezionare **Uscita**.

Gioco

Consente di utilizzare i giochi installati sulla TV.

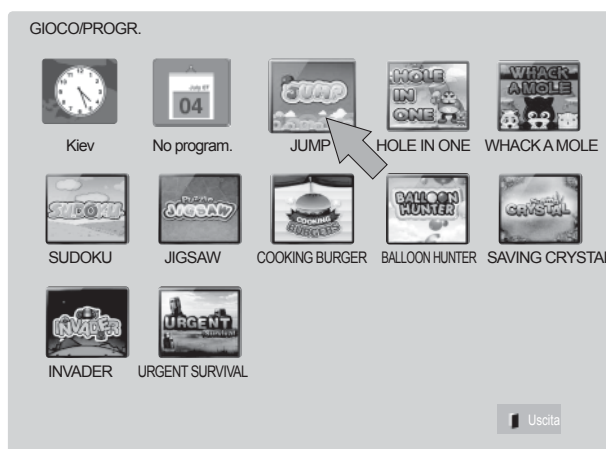

- 1 Selezionare **Menu principale**.
- 2 Selezionare **GIOCO/PROGR.**
- 3 Accedere alla modalità di gioco selezionata.
- 4 Selezionare **Uscita**.

EPG (ELECTRONIC PROGRAMME GUIDE [GUIDA ELETTRONICA AI PROGRAMMI]) (MODALITÀ DIGITALE)

Questo sistema dispone di EPG (Electronic Programme Guide [guida elettronica ai programmi]) per facilitare la navigazione in tutte le possibili opzioni di visualizzazione.

EPG offre informazioni, come ad esempio gli elenchi dei programmi, gli orari d'inizio e conclusione per tutti i servizi disponibili. Inoltre, le informazioni dettagliate sul programma sono spesso disponibili nell'EPG: la disponibilità e la quantità di questi dettagli sulla programmazione sono soggetti a variazioni a seconda dello specifico emittente.

Questa funzione è utilizzabile solo se le società di telecomunicazioni trasmettono informazioni EPG.

Per usare la funzione EPG è necessario impostare l'orologio nel menu **Ora**.

La funzione EPG visualizza i dettagli relativi ai programmi per 8 giorni.

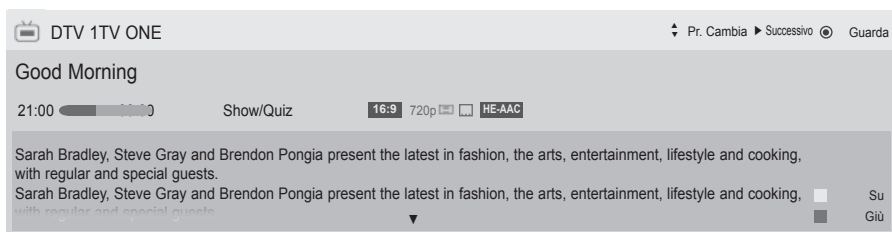

INFO Visualizza le informazioni relative al programma corrente

- Visualizzato con un programma TV oppure DTV.
- Visualizzato con un programma radio.
- Visualizzato con un programma MHEG.
- Visualizzato con un programma HE-AAC.
- aspect ratio di una trasmissione.
- aspect ratio di una trasmissione.
- Il programma trasmesso con l'icona può non essere visualizzato su Monitor Out dipendendo dalle informazioni del programma.
- Visualizzato con un programma MHP.
- Visualizzato con un programma teletext.
- Visualizzato con un programma sottotitoli.
- Visualizzato con un programma codificato.
- Visualizzato con un programma Dolby Digital.
- Visualizzato con un programma Dolby Digital Plus.

576i/p, 720p, 1080i/p: risoluzione della trasmissione

Visualizza le informazioni relative al programma successivo.

Visualizza le informazioni relative ad altri programmi.

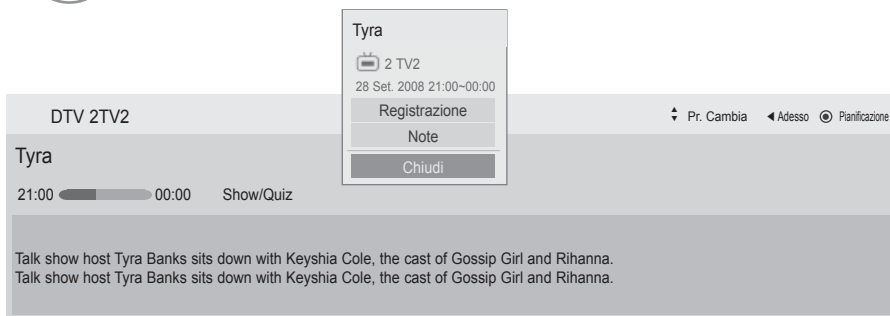

Appare una finestra di popup per le impostazioni di registrazione/promemoria.

Seleziona la modalità impostazione Timer registrazione/Promemoria.

EPG (ELECTRONIC PROGRAMME GUIDE, GUIDA ELETTRONICA AI PROGRAMMI)

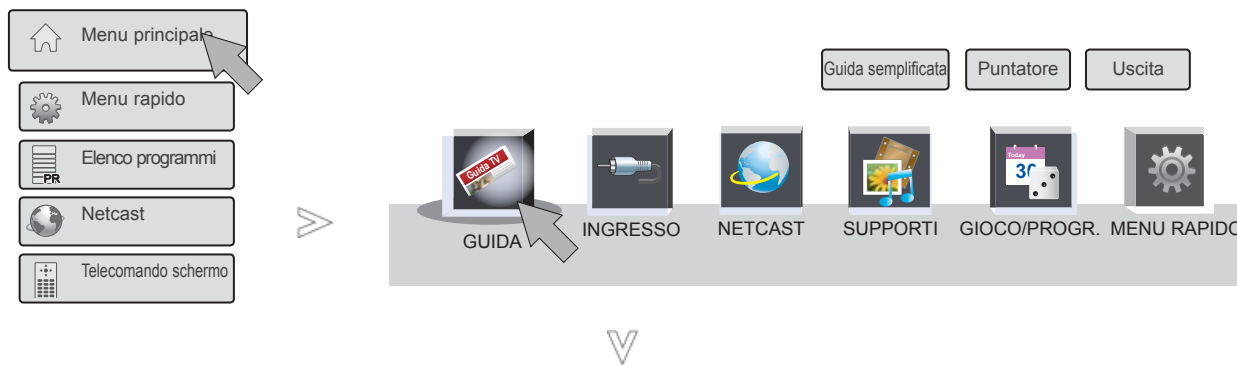

- 1 Selezionare **Menu principale**.
- 2 Selezionare **GUIDE**.
- 3 Selezionare il programma desiderato.



- 1 **PREFERITO**: consente di passare alla modalità PREFERITO.
- 2 **Modalità**: consente di passare alla modalità EPG.
- 3 **Data**: consente di entrare in modalità Data.
- 4 **Programmazione**: consente di entrare in modalità Programmazione.
- 5 **Elenco programmaz.:** consente di entrare in modalità Elenco programmaz.
- 6 **Uscita**: consente di disattivare la modalità EPG.
- 7 Selezionare il programma desiderato.

EPG (ELECTRONIC PROGRAMME GUIDE, GUIDA ELETTRONICA AI PROGRAMMI)

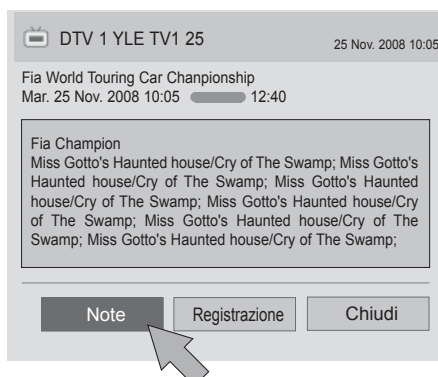
DESCRIZIONE ESTESA



1 Ripetere i passi 1 e 2 a p.119.

2   Selezionare il programma desiderato.

3   Selezionare **Note** o **Registrazione**.

PROGRAMMAZIONE



Imposta un orario di inizio e fine della registrazione di un programma e un promemoria dell'ora di inizio del programma, con l'ora di fine in grigio.

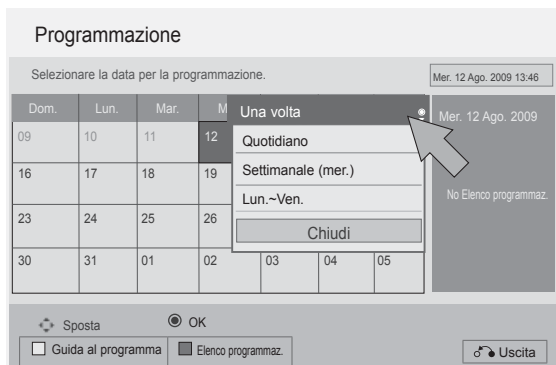

Questa funzione è disponibile solo quando le apparecchiature di registrazione che utilizzano segnalazione a 8 pin sono connesse al terminale TV-OUT(AV1) tramite cavo SCART.

La funzione di registrazione è supportata solo in modalità digitale, non analogica.





1 Ripetere i passi 1 e 2 a p.119.

2   Selezionare **Programmazione**.

3   Selezionare la data per la programmazione.

4   Selezionare l'opzione Ripetizione per la programmazione.

5   Selezionare Type (Tipo), Start Time (Ora inizio), End time (Ora fine) oppure Programme (Programma).

6   Selezionare **Uscita**.

EPG (ELECTRONIC PROGRAMME GUIDE, GUIDA ELETTRONICA AI PROGRAMMI)

ELENCO PROGRAMMAZ.

Se è stato creato un elenco di programmazioni, il programma inserito in tale elenco viene visualizzato nell'orario stabilito, anche se si sta guardando un altro programma.

L'elemento attualmente in registrazione non può essere modificato o eliminato.

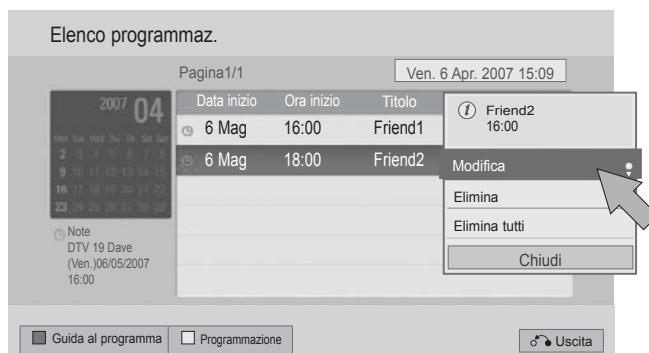

1 Ripetere i passi 1 e 2 a p.119.



Selezionare **Elenco programmaz..**



Selezionare l'elenco di programmazioni da modificare.



Selezionare la funzione desiderata.



Selezionare **Uscita.**

CONTROLLO DELLE IMMAGINI







CONTROLLO DELLE DIMENSIONI DELLE IMMAGINI (RAPPORTO LARGHEZZA-ALTEZZA)

Lo schermo può essere impostato in diversi formati: 16:9, Solo ricerca, Originale, Larghezza intera, 4:3, 14:9, Zoom e Zoom cinema.

Se sullo schermo viene visualizzata un'immagine per un periodo prolungato di tempo, l'immagine potrebbe risultare impressa sullo schermo e continuare ad essere visibile.

È possibile regolare la proporzione dell'ingrandimento con il pulsante $\wedge \vee$.

Questa funzione opera con il segnale riportato di seguito.

-    Selezionare **Menu rapido**.
-   Selezionare **Rapp. d'aspetto**.
-   Selezionare il formato immagine desiderato.

- È inoltre possibile regolare **Rapp. d'aspetto** nel menu **IMMAGINE**.
- Per l'impostazione dello Zoom, selezionare **14:9**, **Zoom** e **Zoom cinema** in Ratio Menu. Completato l'impostazione Zoom, il display torna al menu Q.

• 16:9

a selezione riportata di seguito comporta la regolazione delle immagini in senso orizzontale secondo una proporzione lineare per riempire tutto lo schermo (utile per la visualizzazione di DVD in formato 4:3).



• Solo ricerca

La seguente Selezione consente di visualizzare la migliore qualità dell'immagine senza perdita rispetto all'immagine originale in caso di immagini ad alta risoluzione.

Nota: se c'è rumore nell'immagine originale, si potrà notare il rumore sul bordo.



• Dimensioni originali

Quando il televisore riceve il segnale di schermo panoramico, viene automaticamente impostato il formato immagine da inviare.



• Larghezza intera

Quando il televisore riceve un segnale wide screen, consente di regolare l'immagine in orizzontale e verticale, con una proporzione lineare, in modo da riempire completamente lo schermo.

Per i formati video 4:3 e 14:9 è supportata la visualizzazione a schermo intero senza distorsioni video attraverso l'ingresso DTV.



CONTROLLO DELLE IMMAGINI

• 4:3

La selezione seguente consente di visualizzare un'immagine con un rapporto di 4:3 originale.



• 14:9

Potete godervi i film (formato immagine 14:9) o i normali programmi TV grazie al modo 14:9. Lo schermo 14:9 viene visto allo stesso modo dello schermo 4:3, ma viene spostato in alto e in basso.



• Zoom

La selezione riportata di seguito porta a visualizzare l'immagine senza nessuna variazione riempiendo tutto lo schermo. Tuttavia le parti superiore ed inferiore dell'immagine risulteranno tagliate.

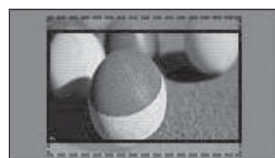

• Zoom cinema

Scegliere Cinema Zoom (Zoom cinema) quando si desidera ingrandire l'immagine con le proporzioni corrette.

Nota: quando si ingrandisce o si rimpicciolisce l'immagine, quest'ultima potrebbe subire delle distorsioni.



Pulsante ◀ o ▶: consente di regolare la proporzione di ingrandimento di Zoom cinema. L'intervallo di regolazione va da 1 a 16.
Pulsante ▼ o ▲: consente di spostare lo schermo.

! NOTA

- ▶ In modalità Component, è possibile selezionare solo **4:3**, **16:9 (Wide)**, **14:9**, **Zoom/Zoom cinema**.
- ▶ In modalità HDMI, è possibile selezionare solo **4:3**, Dimensioni originali, **16:9 (Wide)**, **14:9**, **Zoom/Zoom cinema**.
- ▶ In modalità RGB-PC, HDMI-PC, è possibile selezionare solo **4:3**, **16:9 (Wide)**.
- ▶ Nella modalità DTV/HDMI/Component (superiore a 720p) è disponibile la funzione **Solo ricerca**.
- ▶ Nella modalità Analogica/DTV/AV/Scart è disponibile anche Larghezza intera.

PICTURE WIZARD

Questa funzionalità consente di regolare la qualità dell'immagine originale.

Utilizzare questa funzionalità per calibrare la qualità dello schermo regolando il livello di nero, il livello di bianco, ecc. Gli utilizzatori meno esperti possono calibrare la qualità dello schermo seguendo facilmente i singoli passaggi.

Quando si regola l'immagine a Low (Bassa), Recommended (Consigliata) o High (Alta), è possibile visualizzare il risultato come esempio.

In modalità RGB-PC/HDMI-PC/DVI-PC, i valori modificati di colore, tinta e nitidezza H/V non sono applicati.



1 Selezionare **IMMAGINE**.



2 Selezionare **Picture Wizard**.

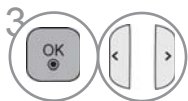

Regolare **Standard**(Livello nero, Livello bianco, Tinta, Colore, Nitidezza orizzontale, Nitidezza verticale, Retroillum.) o **Preferito**(Livello nero, Livello bianco, Tinta, Colore, Nitidezza, Contrasto dinamico, Temp. col., Retroillum.).



4 Selezionare l'origine dell'ingresso alla quale applicare le impostazioni.



- Se si interrompe la definizione delle impostazioni prima del passaggio finale, le modifiche non verranno applicate.
- Il valore di regolazione viene salvato in **Esperto1**.
- Al termine dell'impostazione delle qualità dell'immagine da parte della procedura guidata, viene disattivato Energy Saving (Risparmio energia).
- Se l'impostazione della qualità dell'immagine **Esperto1** viene modificata, usare l'opzione **Reset immagini** prima di passare a **Picture Wizard** per ripristinare l'impostazione della qualità dell'immagine.
- **Standard**: modalità per impostare la qualità dell'immagine standard.
- **Preferito**: modalità per impostare la qualità dell'immagine preferita dall'utente, anziché quella standard.

- Premere il pulsante **MENU/EXIT**(USCITA) per tornare alla normale visione del televisore.
- Premere il pulsante **BACK** (INDIETRO) per tornare alla schermata di menu precedente.

CONTROLLO DELLE IMMAGINI

RISPARMIO ENERGETICO

Riduce il consumo del televisore.





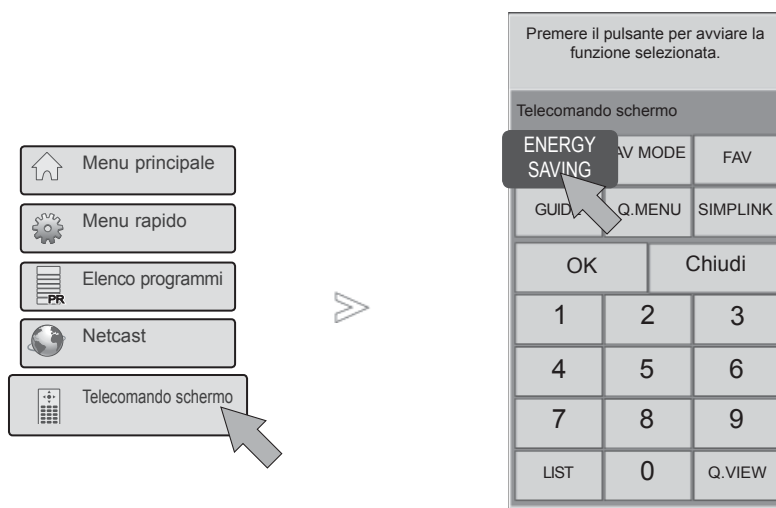

L'impostazione di fabbrica predefinita è regolata al livello più appropriato per la visione in casa.

È possibile aumentare la luminosità dello schermo regolando il **livello di risparmio energetico** o impostando la **Modalità immagini**.

Quando si imposta il consumo energetico in modalità MHEG/MHP, l'impostazione è applicata dopo essere usciti da MHEG/MHP.

Selezionando "**Annullamento video**" mentre si è sintonizzati su una stazione radio, si riduce il consumo energetico.



-    Selezionare **Telecomando schermo**.
-   Selezionare **ENERGY SAVING**.
-   Selezionare più volte **ENERGY SAVING** per scegliere l'opzione di menu desiderata.





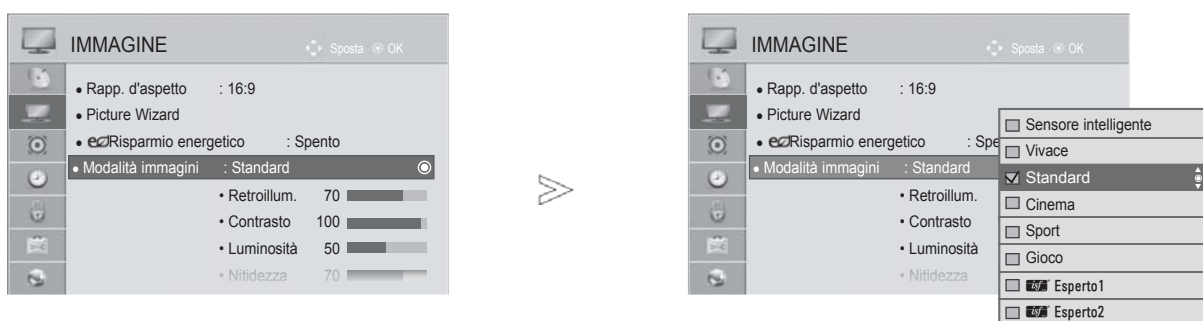

- Quando si seleziona Annullamento video, lo schermo viene disattivato nell'arco di tre secondi e viene avviata la funzione Annullamento video.
- Se si imposta "**Risparmio energetico-Auto, Massimo**", la funzione **Retroillum.** non sarà operativa.
- È anche possibile regolare questa funzione selezionando il pulsante • **ENERGY SAVING** sul telecomando.
- Quando si seleziona Auto, Retroillum. viene regolato automaticamente tramite un sensore intelligente in base alle condizioni ambientali circostanti quando il sensore intelligente è posizionato all'interno del televisore.
- È anche possibile regolare **Risparmio energetico** nel menu **IMMAGINE**.

IMPOSTAZIONI IMMAGINI PRECONFIGURATE

Modalità immagini - preconfigurazione

Vivace	Potenzia il contrasto, la luminosità, il colore e la nitidezza per immagini più vivide.
Standard	Lo stato di visualizzazione sullo schermo più generico.
Cinema	Ottimizza il video per la visione di film.
Sport	Ottimizza il video per la visione di eventi sportivi.
Gioco	Ottimizza il video per giocare.



-   Selezionare **IMMAGINE**.
-   Selezionare la ventola **Modalità immagini**.
-   Selezionare **Sensore intelligente, Vivace, Standard, Cinema, Sport o Gioco**.

- Premere il pulsante **MENU/EXIT**(USCITA) per tornare alla normale visione del televisore.
- Premere il pulsante **BACK** (INDIETRO) per tornare alla schermata di menu precedente.

- La **Modalità immagini** consente di regolare la TV per ottenere la migliore visualizzazione delle immagini. Selezionare il valore preimpostato nel menu Modalità immagini a seconda della categoria dei programmi.
- **Quando è attiva la funzione di sensore intelligente, l'immagine più adatta viene regolata automaticamente sulla base dell'ambiente circostante.**
- **È possibile regolare Modalità immagini anche nel menu Q.**
- **Sensore intelligente:** le immagini vengono regolate in base alle condizioni ambientali circostanti.

CONTROLLO DELLE IMMAGINI

REGOLAZIONE MANUALE DELLE IMMAGINI

Modalità immagini - Opzione utente

Retroillum.

Per controllare la luminosità dello schermo, regolare la luminosità del pannello LCD.
È consigliabile regolare la retroilluminazione quando si imposta la luminosità del set.

Contrasto

Regola il livello del segnale tra il nero e il bianco dell'immagine. È possibile utilizzare Contrast (Contrasto) quando la parte luminosa dell'immagine è satura.

Luminosità

Regola il livello di base del segnale nell'immagine.

Nitidezza

Regola il livello di vivacità dei bordi tra le aree luminose e quelle scure delle immagini.
Più il livello è basso e più l'immagine risulta soft.

Colore

Regola l'intensità di tutti i colori.

Tinte

Regola il bilanciamento tra i livelli di rosso e di verde.

Temp. col.

Regolare in direzione a sinistra per rendere l'immagine più rossa o regolare in direzione a destra per rendere l'immagine più bluastra.

Non è possibile utilizzare questa funzione con "**Sensore intelligente**".

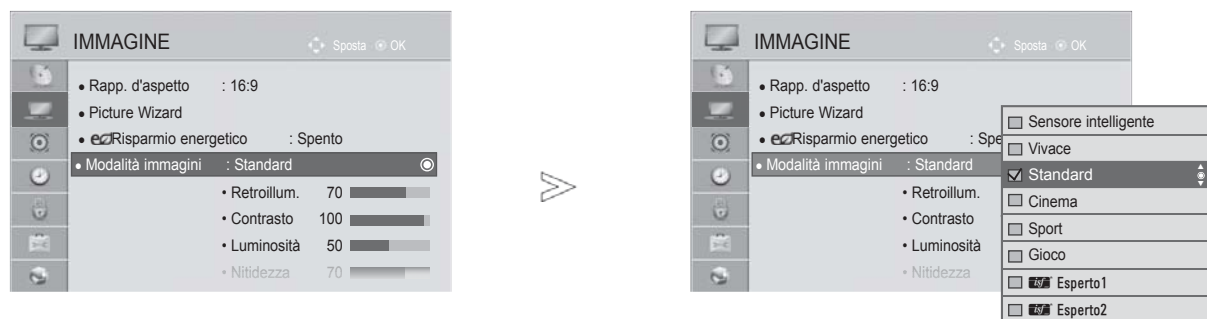

1 Selezionare **IMMAGINE**.



2 Selezionare la ventola **Modalità immagini**.



3 Selezionare **Vivace**, **Standard**, **Cinema**, **Sport** o **Gioco**.



4 Selezionare **Retroillum.**, **Contrasto**, **Luminosità**, **Nitidezza**, **Colore**, **Tinta** o **Temp. col.**



5 Effettuare le regolazioni necessarie.

- Premere il pulsante **MENU/EXIT**(USCITA) per tornare alla normale visione del televisore.
- Premere il pulsante **BACK** (INDIETRO) per tornare alla schermata di menu precedente.

• **Vantaggi nell'utilizzo di Retroillum.**

- Il consumo elettrico viene ridotto fino al 60 %.
- La luminosità del nero viene ridotta. (Poiché il nero ha una maggiore profondità, è possibile avere una migliore definizione della qualità.)
- È possibile regolare la luminosità mantenendo la risoluzione originale del segnale.

❗ **NOTA**

- ▶ Non è possibile regolare colore, nitidezza e tinta in modalità RGB-PC/HDMI-PC.
- ▶ Quando è selezionato **Esperto 1/2**, è possibile selezionare **Retroillum.**, **Contrasto**, **Luminosità**, **Nitidezza Oriz.**, **Nitidezza Vert.**, **Colore** o **Tinta**.

CONTROLLO DELLE IMMAGINI





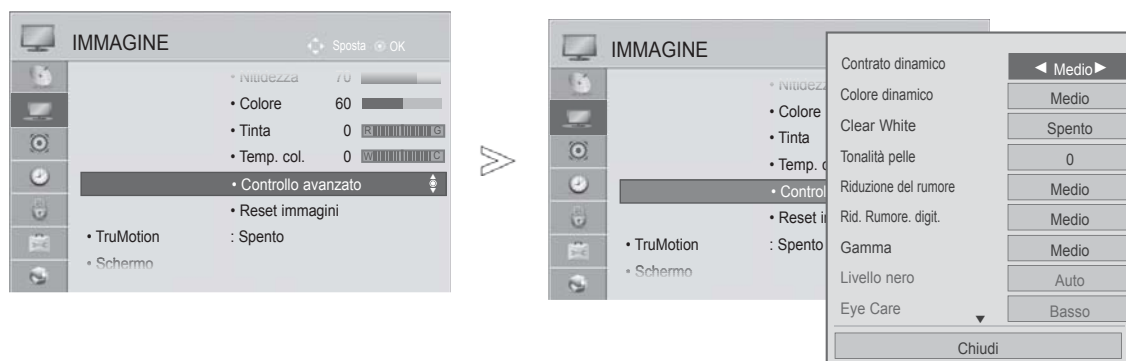

TECNOLOGIA DI MIGLIORAMENTO DELLE IMMAGINI

È possibile calibrare lo schermo per ciascuna modalità Immagine o impostare il valore video in base alla schermata video speciale.

È possibile impostare un valore video diverso per ciascun ingresso.

Per reimpostare lo schermo ai valori predefiniti dopo aver regolato ciascuna modalità video, eseguire la funzione "Reset immagini" per ciascuna modalità di immagine.



-   Selezionare **IMMAGINE**.
-   Selezionare **Controllo avanzato**.
Selezionare l'origine desiderata.:
-   **Contrasto dinamico, Colore dinamico, Clear White, Tonalità pelle, Riduzione del rumore, Rid. Rumore. digit., Gamma, Livello nero, Eye Care, Cinema reale, Gamma colore o xvYCC.**(Consultare p. 132-133)
-  Effettuare le regolazioni necessarie.









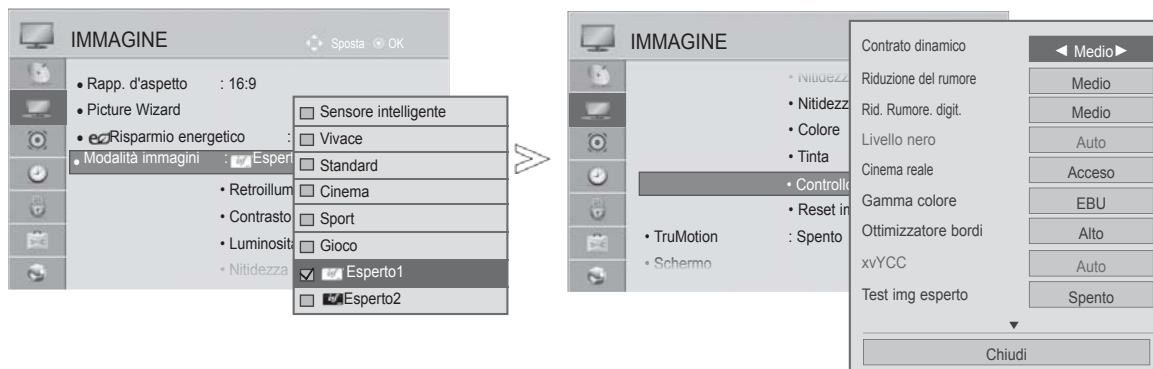



- Premere il pulsante **MENU/EXIT**(USCITA) per tornare alla normale visione del televisore.
- Premere il pulsante **BACK** (INDIETRO) per tornare alla schermata di menu precedente.

CONTROLLO AVANZATO IMMAGINE

Con la segmentazione delle categorie, **Esperto1** e **Esperto2** forniscono ulteriori categorie che gli utenti possono usare come desiderato, offrendo al qualità immagine ottimale agli utenti.

Ciò può essere utilizzato per consentire ai professionisti di ottimizzare le prestazioni del televisore con specifici filmati.



- 1   Selezionare **IMMAGINE**.
- 2   Selezionare la ventola **Modalità immagini**.
- 3   Selezionare  **Esperto1** o  **Esperto2**.
- 4   Selezionare **Controllo esperti**.
- 5   Selezionare la sorgente desiderata.
- 6   Effettuare le regolazioni necessarie.

- Premere il pulsante **MENU/EXIT(USCITA)** per tornare alla normale visione del televisore.
- Premere il pulsante **BACK (INDIETRO)** per tornare alla schermata di menu precedente.

CONTROLLO DELLE IMMAGINI

*Questa caratteristica non è disponibile su tutti i modelli.

Contrasto dinamico (Spento/Basso/Medio/ Alto)	<ul style="list-style-type: none"> Regola il contrasto in modo da mantenerlo al livello ottimale, in base alla luminosità dello schermo. L'immagine viene migliorata rendendo più luminose le parti luminose e più scure le parti scure.
Colore dinamico (Spento/Basso/Alto)	<ul style="list-style-type: none"> Regola il contrasto in modo da mantenerlo al livello ottimale, in base alla luminosità dello schermo. L'immagine viene migliorata rendendo più luminose le parti luminose e più scure le parti scure.
Tonalità pelle (-5 a 5)	<ul style="list-style-type: none"> Regola la tonalità della pelle dell'immagine secondo le preferenze dell'utente.
Riduzione del rumore (Spento/Basso/Medio/ Alto/Auto(solo modalità analogica))	<ul style="list-style-type: none"> Riduce i disturbi dello schermo senza compromettere la qualità video.
Rid. Rumore. digit. (Basso/Medio/Alto/ Spento)	<ul style="list-style-type: none"> Riduce il rumore provocato dal video compresso MPEG.
Gamma (Controllo avanzato: Basso/Medio/Alto Controllo esperti: 1.9/2.2/2.4)	<ul style="list-style-type: none"> È possibile regolare la luminosità di un'area scura e il livello medio di grigio di un'area dell'immagine. <ul style="list-style-type: none"> Basso/1.9: consente di rendere più luminosa l'area scura e con un livello medio di grigi dell'immagine. Medio/2.2: consente di esprimere i livelli dell'immagine originale. Alto/2.4: consente di rendere più scura l'area dell'immagine scura e con un livello medio di grigi.
Livello nero (Basso/Alto/Auto)	<ul style="list-style-type: none"> Basso: L'immagine sullo schermo diventa più scura. Alto: l'immagine sullo schermo diventa più luminosa. Auto: il livello dello schermo viene riportato automaticamente ad Alto o Basso a seconda del livello del segnale in ingresso. Questa funzione consente di selezionare "Basso" o "Alto" nella modalità seguente: AV(NTSC-M), HDMI o Component. In caso contrario il "Livello di nero" è impostato a "Auto".
Clear White (Spento/Basso/Alto)	<ul style="list-style-type: none"> Rende più brillante e nitida l'area bianca dello schermo.
Eye Care (Basso/Alto/Spento)	<p>*Questa caratteristica non è disponibile su tutti i modelli.</p> <ul style="list-style-type: none"> Regola automaticamente la luminosità dello schermo a un livello ottimale per gli occhi in caso di luminosità eccessiva. Questa funzionalità è disattivata in "Modalità immagini-Vivace, Cinema, Esperto1, Esperto2, Sensore intelligente".
Cinema reale (Acceso/Spento)	<ul style="list-style-type: none"> È possibile guardare i video come al cinema eliminando l'effetto vibrazione. Usare questa funzione quando si guardano contenuti video originati da film. Questa funzione può funzionare quando TruMotion è disattivato.

<p>Gamma colore (Controllo avanzato) (Wide/Standard)</p>	<ul style="list-style-type: none"> • Standard: modalità per utilizzare l'area di colore originale a prescindere dalle caratteristiche dello schermo. • Wide: modalità per utilizzare la massima area di colore della visualizzazione TV.
<p>Gamma colore (Controllo esperti) (EBU/SMPTE/BT709/ Wide/Standard)</p>	<ul style="list-style-type: none"> • Standard: modalità per utilizzare l'area di colore originale a prescindere dalle caratteristiche dello schermo. • Wide: modalità per utilizzare la massima area di colore della visualizzazione TV. • EBU: modalità per visualizzare l'area di colore EBU. • SMPTE: modalità per visualizzare l'area di colore SMPTE. • BT709: modalità per visualizzare l'area di colore BT709.
<p>Ottimizzatore bordi (TV LCD/TV LCD LED:Spento/Basso/ Alto)</p>	<ul style="list-style-type: none"> ■ Rende più chiari e distinti i bordi dell'immagine. ■ Questa funzione può essere utilizzata in "Modalità immagini-Esperto".
<p>xvYCC (Auto/Spento/ Acceso)</p>	<p>*Questa caratteristica non è disponibile su tutti i modelli.</p> <ul style="list-style-type: none"> ■ Questa è la funzione per esprimere un colore più ricco. ■ Questa funzione è attivata in "Modalità immagini - Cinema, Esperto" quando l'ingresso del segnale xvYCC proviene da HDMI.
<p>Test img esperto (Spento/Test img 1/ Test img 2)</p>	<ul style="list-style-type: none"> ■ Il motivo necessario per il controllo dell'immagine della TV digitale. ■ A Questa funzione è attivata in "Modalità immagini - Esperto" quando si assiste a DTV.
<p>Filtro colore (Spento/Rosso/Verde/ Blu)</p>	<ul style="list-style-type: none"> ■ Questa è la funzione per filtrare specifici colori del video. È possibile utilizzare il filtro RGB per impostare con precisione la saturazione e la tonalità.
<p>Temperatura colore (Medio/Caldo/Freddo)</p>	<p>Questa è la funzione per regolare il colore complessivo dello schermo in base all'aspetto desiderato.</p> <p>a. • Modalità: 2 punti</p> <ul style="list-style-type: none"> • Modello: Interno, Esterno • Contrasto Rosso/Verde/Blu, Luminosità Rosso/Verde/Blu: <p>La gamma di regolazione è compresa tra -50 e +50.</p> <p>b. • Modalità : 10 punti IRE</p> <ul style="list-style-type: none"> • Modello: Interno / Esterno • IRE (Institute of Radio Engineers) è l'unità per visualizzare la dimensione del segnale video e può essere impostata da 10, 20, 30 a 100. È possibile regolare Rosso Verde o Blu per ogni impostazione. • Luminanza: Questa funzione visualizza il valore di luminanza calcolato per un valore di gamma pari a 2.2. È possibile impostare il valore di luminanza desiderato a 100 IRE. Il valore di luminanza di destinazione calcolato per un valore di gamma pari a 2.2 viene visualizzato ogni 10 passi da 10 IRE a 90 IRE. • Rosso/Verde/Blu: la gamma di regolazione è compresa tra -50 e +50.
<p>Sistema di gestione colori</p>	<ul style="list-style-type: none"> ■ Come lo strumento utilizzato dagli esperti per effettuare regolazioni utilizzando i modelli di test, ciò non influisce sugli altri colori, ma può essere utilizzato per regolare selettivamente le 6 aree di colore (Rosso/Verde/Blu/Ciano/Magenta/Giallo). <p>La differenza di colore può non essere distintiva anche quando si effettuano le regolazioni per lo schermo generale.</p> <ul style="list-style-type: none"> ■ Regola Rosso/Verde/Blu/Giallo/Ciano/Magenta. • Colore Rosso/Verde/Blu/Giallo/Ciano/Magenta: la gamma di regolazione è compresa tra -30 e +30. • Tinta Rosso/Verde/Blu/Giallo/Ciano/Magenta: la gamma di regolazione è compresa tra -30 e +30. ■ Questa funzionalità è disattivata in modalità RGB-PC e HDMI (PC).

CONTROLLO DELLE IMMAGINI

RESET IMMAGINI

Le impostazioni delle modalità delle immagini selezionate vengono riportate alle impostazioni predefinite di fabbrica.

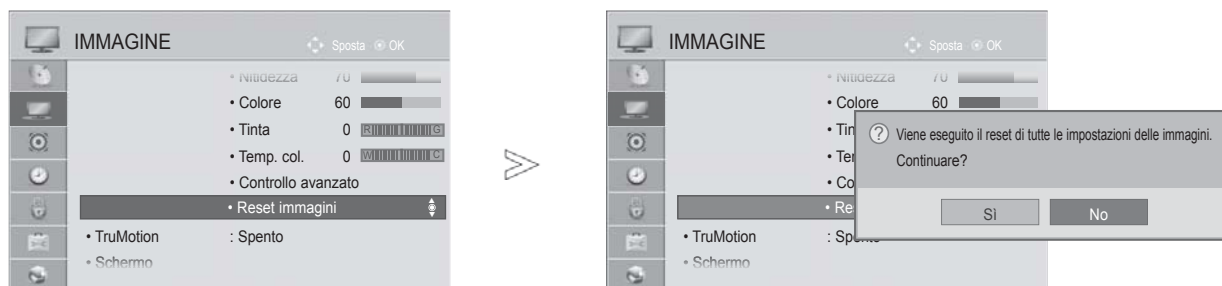

-   Selezionare **IMMAGINE**.
-   Selezionare **Reset immagini**.
-   Selezionare **Sì**.
-  Inizializza il parametro regolato.

- Premere il pulsante **MENU/EXIT**(USCITA) per tornare alla normale visione del televisore.
- Premere il pulsante **BACK** (INDIETRO) per tornare alla schermata di menu precedente.

TRUMOTION

impiegato per ottenere la migliore qualità delle immagini senza sbavature o vibrazioni dei movimento- quando si accede ad immagini in rapida successione o alla sorgente film.

Alto: assicura un movimento più fluido dell'immagine.

Basso: assicura un movimento fluido dell'immagine. Utilizzare questa impostazione per il normale impiego.

Spento: Disattiva il funzionamento TruMotion.

Utente: l'utente può regolare separatamente i livelli di **Judder** e **Blur** quando è attivo TruMotion.

- **Judder:** regola il rumore dello schermo.

- **Blur:** Regola l'immagine fantasma dello schermo.

Questa funzione è disattivata nelle modalità RGB-PC, HDMI-PC.

Se si attiva "TruMotion", sullo schermo possono comparire interferenze.

In questo caso, impostare "TruMotion" su "Spento".

Quando si seleziona "**Modalità immagini-Gioco**", impostare "**TruMotion**" su "**Spento**".



-   Selezionare **IMMAGINE**.
-   Selezionare TruMotion.
-   Selezionare **Basso**, **Alto**, **Utente** oppure **Spento**.
-  Effettuare le regolazioni necessarie.





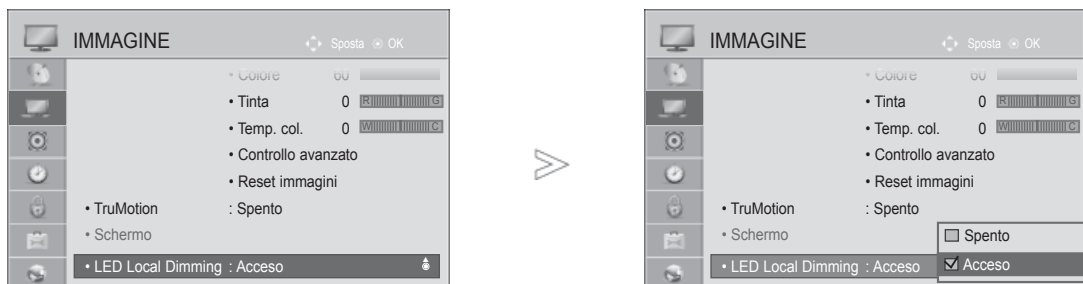

- Premere il pulsante **MENU/EXIT**(USCITA) per tornare alla normale visione del televisore.
- Premere il pulsante **BACK** (INDIETRO) per tornare alla schermata di menu precedente.

CONTROLLO DELLE IMMAGINI

LED LOCAL DIMMING

Dopo l'analisi del segnale video in ingresso per aree dello schermo, viene regolata la retroilluminazione per migliorare il rapporto di contrasto.



-   Selezionare **IMMAGINE**.
-   Selezionare **LED Local Dimming**.
-   Selezionare **Acceso** o **Spento**.

- Premere il pulsante **MENU/EXIT**(USCITA) per tornare alla normale visione del televisore.
- Premere il pulsante **BACK** (INDIETRO) per tornare alla schermata di menu precedente.

INDICATORE ALIMENTAZIONE

Regolare la spia di alimentazione/standby nella parte anteriore del televisore.

Luce StandBy





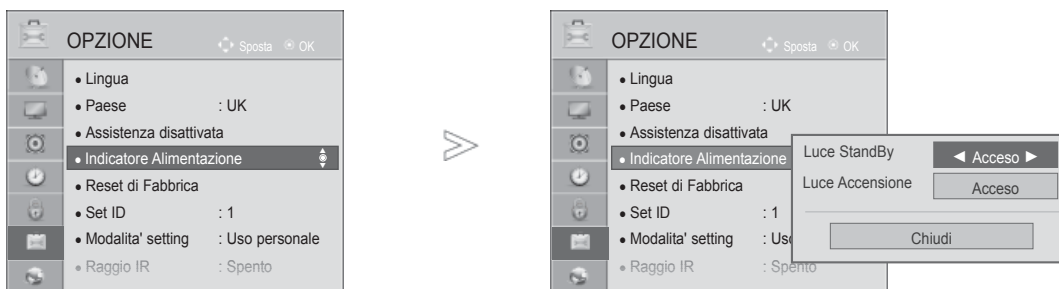

Determina se impostare la spia sulla parte frontale del televisore a **Acceso** o **Spento** in modalità standby.

Luce Accensione

Determina se impostare la spia sulla parte frontale del televisore a **Acceso** o **Spento** quando si accende il sistema.

Se si seleziona la modalità 3D, l'**indicatore di alimentazione** si spegne automaticamente.



-   Selezionare **OPZIONE**.
-   Selezionare **Indicatore Alimentazione**.
-   Selezionare **Luce StandBy** o **Luce Accensione**.
-  Selezionare la sorgente desiderata.

- Premere il pulsante **MENU/EXIT**(USCITA) per tornare alla normale visione del televisore.
- Premere il pulsante **BACK** (INDIETRO) per tornare alla schermata di menu precedente.





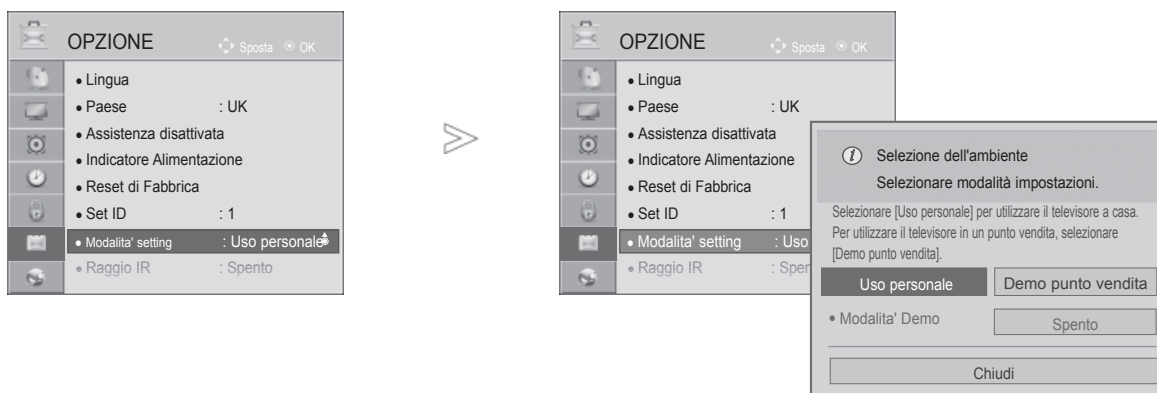

CONTROLLO DELLE IMMAGINI

IMPOSTAZIONE DELLA MODALITÀ

Si consiglia di impostare il televisore alla modalità "**Uso personale**" per ottenere le immagini migliori nel proprio ambiente domestico.

La modalità "**Demo punto vendita**" costituisce l'impostazione ottimale per l'esposizione nei negozi.



- 1   Selezionare **OPZIONE**.
- 2   Selezionare la **Modalita' setting**.
- 3   Selezionare **Demo punto vendita** o **Uso personale**.
- 4  Salvare.

- Premere il pulsante **MENU/EXIT**(USCITA) per tornare alla normale visione del televisore.
- Premere il pulsante **BACK** (INDIETRO) per tornare alla schermata di menu precedente.

MODALITÀ DEMO







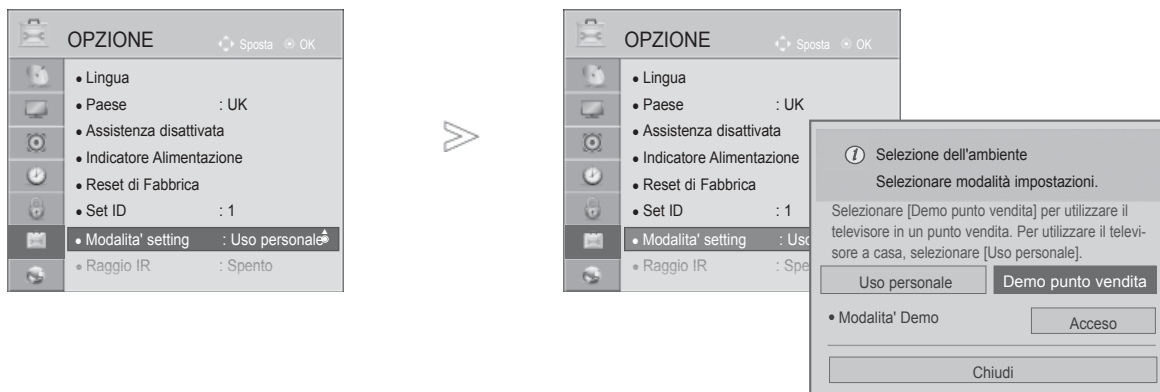

Non è possibile utilizzare la **Modalita' Demo** in modalità **Uso personale**.

In **Demo punto vendita**, la **Modalita' Demo** viene automaticamente impostata su **Acceso**.

Una volta impostata la **Modalita' Demo** in **Demo punto vendita** su **Spento**, la **Modalita' Demo** non verrà più eseguita e lo schermo verrà reimpostato.

Lo schermo viene reimpostato automaticamente dopo 5 minuti in **Modalita' Demo**.



-   Selezionare **OPZIONE**.
-   Selezionare la **Modalita' setting**.
-   Selezionare **Demo punto vendita**.
-   Selezionare **Acceso**.

Consente di tornare alla schermata di menu precedente.

-  Se si desidera interrompere la demo, premere un pulsante qualsiasi. (Tranne i pulsanti MUTE, \triangleleft + e -)

- Premere il pulsante **MENU/EXIT**(USCITA) per tornare alla normale visione del televisore.
- Premere il pulsante **BACK** (INDIETRO) per tornare alla schermata di menu precedente.

CONTROLLO AUDIO E LINGUA





REGOLAZIONE AUTOMATICA DEL VOLUME

La funzione **Volume automatico** consente di mantenere in modo automatico un livello di volume uniforme anche se si cambia canale.

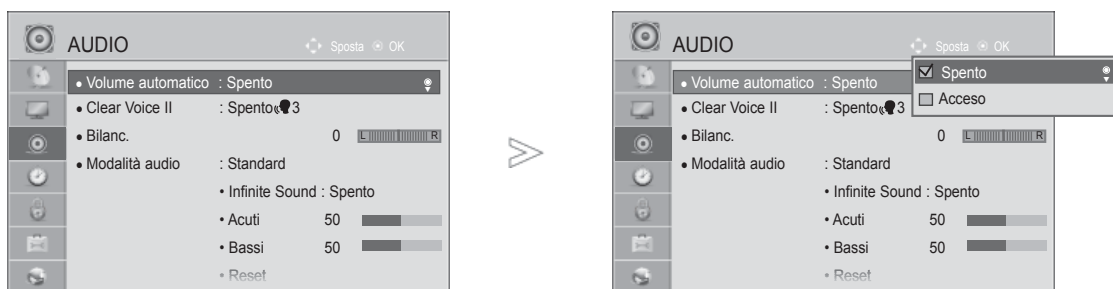
Poiché ciascuna stazione di trasmissione ha proprie condizioni di segnale, è necessario regolare il volume ogniqualvolta si cambia canale. Questa funzione consente agli utenti di godere di livelli stabili di volume grazie a regolazioni automatiche di ciascun programma.

Se la qualità o il volume del suono non sono del livello desiderato, è preferibile utilizzare un impianto home theater separato o un circuito dedicato per i diversi ambienti dell'utente.





-   Selezionare **AUDIO**.
-   Selezionare **Volume automatico**.
-   Selezionare **Acceso** o **Spento**.

- Premere il pulsante **MENU/EXIT**(USCITA) per tornare alla normale visione del televisore.
- Premere il pulsante **BACK** (INDIETRO) per tornare alla schermata di menu precedente.

CLEAR VOICE(VOCE CHIARA) II



Differenziando l'estensione vocale umana dalle altre, aiuta a sentire meglio le voci umane.



-   Selezionare **AUDIO**.
-   Selezionare **Clear Voice II**.
-   Selezionare **Acceso** o **Spento**.

- Se si seleziona **“Acceso”** per l'impostazione **Clear Voice II**, la funzione **Infinite Sound** non potrà funzionare.
- Seleziona i livelli da **"-6"** a **"+6"**.

Regolazione del livello di Clear Voice selezionando Acceso

-  Selezionare **Livello**.
-  Effettuare una regolazione desiderata.

- Premere il pulsante **MENU/EXIT**(USCITA) per tornare alla normale visione del televisore.
- Premere il pulsante **BACK** (INDIETRO) per tornare alla schermata di menu precedente.

CONTROLLO AUDIO E LINGUA

IMPOSTAZIONI AUDIO PRECONFIGURATE - MODALITÀ AUDIO

È possibile selezionare le impostazioni sonore preferite: Standard, Musica, Cinema, Sport o Gioco ed è possibile regolare inoltre Acuti e Bassi.

La modalità audio consente di apprezzare la migliore qualità audio senza nessuna regolazione specifica perché il televisore imposta le opzioni audio adeguate in base ai contenuti del programma.

Standard, Musica, Cinema, Sport e Gioco sono impostazioni predefinite per una qualità ottimale del suono.

Standard Offre suoni di qualità standard.

Musica Ottimizza i suoni per ascoltare la musica.

Cinema Ottimizza i suoni per guardare i film.

Sport Ottimizza i suoni per guardare gli eventi sportivi.

Gioco Ottimizza i suoni per giocare.

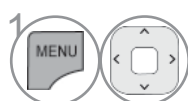

Selezionare **AUDIO**.



Selezionare **Modalità audio**.



Selezionare **Standard, Musica, Cinema, Sport o Gioco**.

• È possibile regolare **Modalità audio** anche nel **menu Q**.

- Premere il pulsante **MENU/EXIT(USCITA)** per tornare alla normale visione del televisore.
- Premere il pulsante **BACK (INDIETRO)** per tornare alla schermata di menu precedente.

REGOLAZIONE DELLE IMPOSTAZIONI AUDIO -MODALITÀ UTENTE







- 1   Selezionare **AUDIO**.
- 2   Selezionare **Modalità audio**.
- 3   Selezionare **Standard, Musica, Cinema, Sport o Gioco**.
- 4   Selezionare **Acuti e Bassi**.
- 5   Impostare il livello audio desiderato.

- Premere il pulsante **MENU/EXIT(USCITA)** per tornare alla normale visione del televisore.
- Premere il pulsante **BACK (INDIETRO)** per tornare alla schermata di menu precedente.

INFINITE SOUND

Selezionare questa opzione per ottenere suoni realistici.

- 1   Selezionare **AUDIO**.
- 2   Selezionare **Infinite Sound**.
- 3   Selezionare **Acceso o Spento**.

Infinite Sound: Infinite Sound è una tecnologia di elaborazione sonora proprietaria LG brevettata proprietari che ricerca la coinvolgente impronta sonora 5.1 surround sound con due altoparlanti anteriori





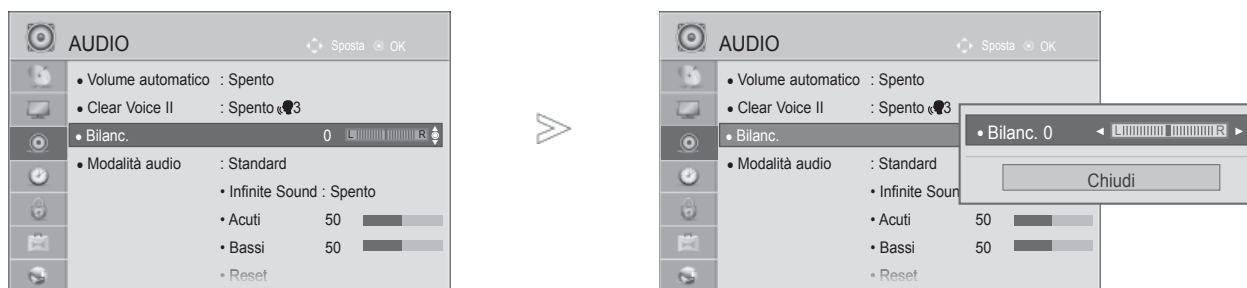

- Premere il pulsante **MENU/EXIT(USCITA)** per tornare alla normale visione del televisore.
- Premere il pulsante **BACK (INDIETRO)** per tornare alla schermata di menu precedente.

CONTROLLO AUDIO E LINGUA

BILANCIAMENTO

È possibile regolare il bilanciamento audio dei diffusori ai livelli desiderati.



-   Selezionare **AUDIO**.
-   Selezionare **Bilanc..**
-   Effettuare una regolazione desiderata.

- Premere il pulsante **MENU/EXIT(USCITA)** per tornare alla normale visione del televisore.
- Premere il pulsante **BACK (INDIETRO)** per tornare alla schermata di menu precedente.

CONFIGURAZIONE ACCESO/OFF DIFFUSORI TV

Potete regolare lo stato degli altoparlanti interni.

In **AV**, **COMPONENT**, **RGB** e **HDMI** con cavo da HDMI a DVI, l'altoparlante del televisore può essere operativo anche in assenza di segnale video.

Se si desidera utilizzare il sistema stereo hi-fi esterno, disattivare i dif-fusori interni dell'apparecchiatura.

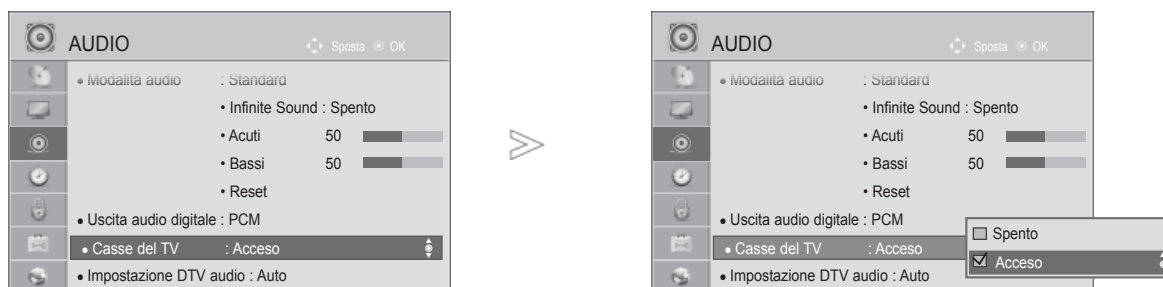

- 1   Selezionare **AUDIO**.
- 2   Selezionare **Casse del TV**.
- 3   Selezionare **Acceso** o **Spento**.

- Premere il pulsante **MENU/EXIT**(USCITA) per tornare alla normale visione del televisore.
- Premere il pulsante **BACK** (INDIETRO) per tornare alla schermata di menu precedente.

❗ NOTA





- ▶ Quando l'altoparlante del televisore è disattivato, mentre l'home theater del Simplink è in funzione, l'uscita del suono passa automaticamente all'altoparlante dell'home theater; tuttavia, quando l'altoparlante del televisore viene acceso, il suono viene emesso da questo.
- ▶ Alcuni menu in **AUDIO** sono disattivati se Casse del TV è impostato su Spento.

CONTROLLO AUDIO E LINGUA

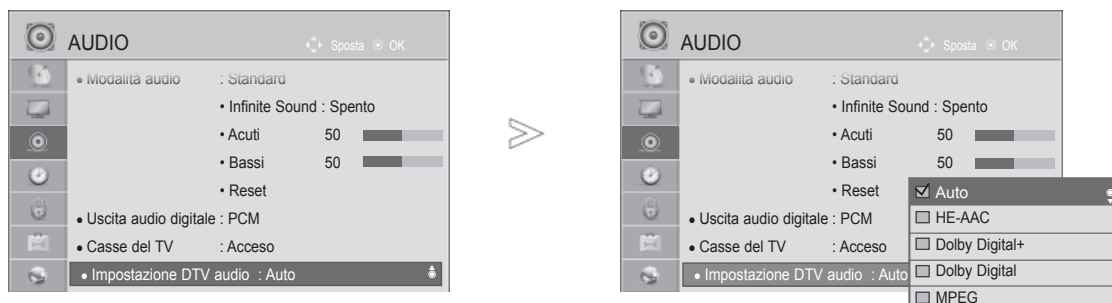
IMPOSTAZIONE AUDIO DTV (SOLO MODALITÀ DIGITALE)

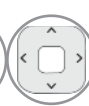
Quando in un segnale in ingresso sono presenti diversi tipi di audio, grazie a questa funzione è possibile isolarne il tipo.



- 1   Selezionare **AUDIO**.
- 2   Selezionare **Impostazione DTV audio**.
- 3   Selezionare **Auto, HE-AAC, Dolby Digital +, Dolby Digital o MPEG**.

- Premere il pulsante **MENU/EXIT(USCITA)** per tornare alla normale visione del televisore.
- Premere il pulsante **BACK (INDIETRO)** per tornare alla schermata di menu precedente.

- **Auto**: uscita automatica, nell'ordine **HE-AAC > Dolby Digital+ > Dolby Digital > MPEG**. (Ad eccezione dell'Italia)
Auto: uscita automatica, nell'ordine **HE-AAC > Dolby Digital+ > MPEG > Dolby Digital**. (Solo Italia)
- **HE-AAC, Dolby Digital +, Dolby Digital, MPEG**: consente all'utente di selezionare il tipo di audio desiderato.
es.) Se si seleziona **MPEG**, sarà sempre trasmesso **MPEG**.
Se MPEG non è supportato, viene impostato un altro tipo audio nell'ordine indicato.
- Consultare p. 153-154 (Selezione lingua audio)

SELEZIONE DELL'USCITA AUDIO DIGITALE





Questa funzione consente di selezionare l'uscita audio digitale preferita.

Quando è disponibile la funzione Dolby Digital, se si seleziona Auto nel menu Uscita audio digitale, l'uscita SPDIF (Sony Philips Digital InterFace) viene impostata su Dolby Digital.

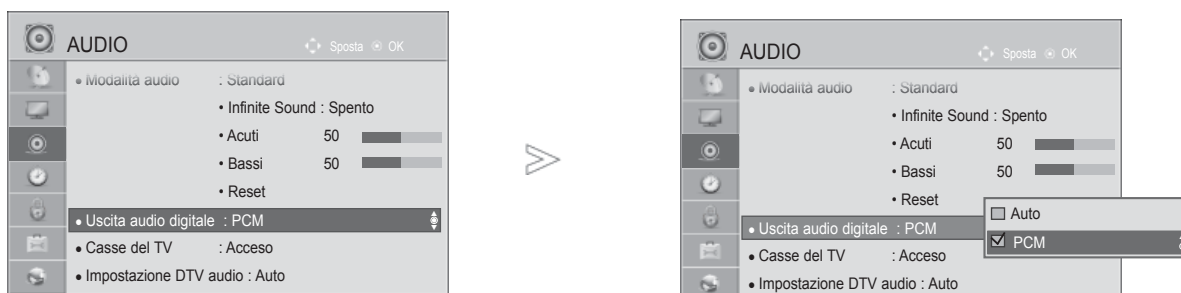
Se nel menu Uscita audio digitale è selezionato Auto e la funzione Dolby Digital non è disponibile, l'uscita SPDIF viene impostata su PCM (Pulse-Code Modulation).

Anche se è stato impostato sia Dolby Digital che la lingua dell'audio in un canale che trasmette l'audio Dolby Digital, sarà riprodotto solo quest'ultimo formato.



- 1   Selezionare **AUDIO**.
- 2   Selezionare **Uscita audio digitale**.
- 3   Selezionare **Auto** o **PCM**.



Prodotto su licenza di Dolby Laboratories. Dolby e il simbolo a doppia D sono marchi di Dolby Laboratories.

- È possibile che in modalità HDMI alcuni lettori DVD non riproducano l'audio SPDIF. In questo caso, impostare l'uscita dell'audio digitale del lettore DVD su PCM. (In HDMI, Dolby Digital Plus non è supportato.)

Voce	Ingresso audio	Uscita audio digitale
Auto(Altoparlante attivo)	MPEG Dolby Digital Dolby Digital Plus HE-AAC	PCM Dolby Digital Dolby Digital PCM
Auto(Altoparlante disattivo)	MPEG Dolby Digital Dolby Digital Plus HE-AAC	PCM Dolby Digital Dolby Digital Dolby Digital
PCM	Tutto	PCM

- Premere il pulsante **MENU/EXIT**(USCITA) per tornare alla normale visione del televisore.
- Premere il pulsante **BACK** (INDIETRO) per tornare alla schermata di menu precedente.

CONTROLLO AUDIO E LINGUA

AUDIO RESET

Le impostazioni della modalità Audio selezionato vengono riportate alle impostazioni predefinite di fabbrica.

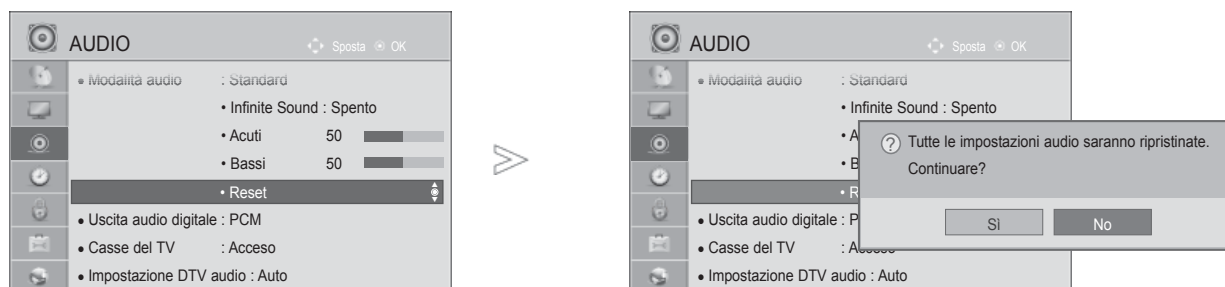

-   Selezionare **AUDIO**.
-   Selezionare **Reset(Ripristina)**.
-   Selezionare **Sì**.
-  Inizializza il parametro regolato.

- Premere il pulsante **MENU/EXIT(USCITA)** per tornare alla normale visione del televisore.
- Premere il pulsante **BACK (INDIETRO)** per tornare alla schermata di menu precedente.

DESCRIZIONE AUDIO (SOLO MODALITÀ DIGITALE)





Questa funzione è per i ciechi e fornisce un audio che descrive la situazione corrente in un programma televisivo, oltre all'audio di base.

Quando è selezionato Audio Description On (Descrizione audio attiva), l'audio di base e la descrizione audio sono forniti soltanto per i programmi che dispongono di Descrizione audio.

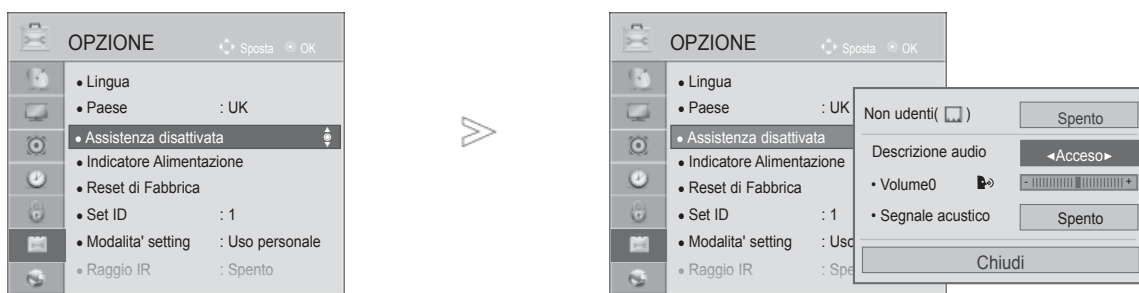

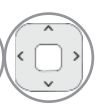

Volume Cambia il volume della descrizione audio

Segnale acustico Emette un segnale acustico quando viene selezionato un programma con informazioni sulla descrizione audio



- 1   Selezionare **OPZIONE**.
- 2   Selezionare **Assistenza disattivata**.
- 3   Selezionare la **Descrizione audio**.

Regolazione del volume della descrizione audio selezionando Acceso

- 4   Selezionare **Vol.** o **Segnale acustico**.
- 5   Effettuare una regolazione desiderata.



- Premere il pulsante **MENU/EXIT(USCITA)** per tornare alla normale visione del televisore.
- Premere il pulsante **BACK (INDIETRO)** per tornare alla schermata di menu precedente.

CONTROLLO AUDIO E LINGUA

I/II

STEREO/DOPPIA RICEZIONE (SOLO MODALITÀ ANALOGICA)

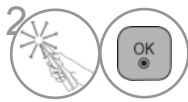
Quando viene selezionato un programma, le informazioni relative all'audio per la stazione appare con il numero di programma e il nome dell'emittente.

-  Selezionare **Menu rapido**.
-  Selezionare **Audio** o **Lingua audio**.
-  Selezionare l'uscita audio.

Broadcast	Display sullo schermo
Mono	MONO
Stereo	STEREO
Dual	DUAL I, DUAL II, DUAL I+II

■ SELEZIONE MONO

Se il segnale stereo è debole nella ricezione stereo, potete passare alla ricezione mono. In modalità mono viene migliorata la nitidezza dell'audio.

■ SELEZIONE DELLINGUAGGIO PER LE EMITTENTI IN DUE LINGUE

Se un programma può essere ricevuto in due lingue (doppia lingua) potete passare a DUAL I, DUAL II oppure DUAL I+II.

DUAL I Invia agli altoparlanti la lingua primaria dell'emittente.

DUAL II Invia agli altoparlanti la lingua secondaria dell'emittente.

DUAL I+II invia la prima lingua ad un altoparlante e la seconda all'altro.

RICEZIONE NICAM (SOLO MODALITÀ ANALOGICA)

Se il vostro display al plasma è dotato di sintonizzazione PDP per la ricezione NICAM, può ricevere il suono digitale ad alta qualità NICAM.

L'uscita audio può essere selezionata in conformità al tipo di trasmissione ricevuta.

-
- 1 Quando viene ricevuto suono **NICAM mono**, è possibile selezionare **NICAM MONO** oppure **FM MONO**.
 - 2 Quando viene ricevuto suono **NICAM stereo**, è possibile selezionare **NICAM STEREO** oppure **FM MONO**.
Se il segnale stereo è debole, passare a **FM MONO**.
 - 3 Quando viene ricevuto suono **NICAM dual**, è possibile selezionare **NICAM DUAL I**, **NICAM DUAL II** o **NICAM DUAL I+II** o **FM MONO**.
-

SELEZIONE DELL'USCITA AUDIO DEGLI ALTOPARLANTI

Nel modo AV, Component, RGB o HDMI potete selezionare l'uscita audio per gli altoparlanti destro e sinistro.

Selezionare l'uscita audio.

L+R: il segnale audio dall'ingresso audio L (sinistro) viene inviato all'altoparlante sinistro e il segnale audio dall'ingresso audio R (destro) viene inviato all'altoparlante destro.



L+L: Il segnale audio dall'ingresso audio L (sinistro) viene inviato all'altoparlante destro e a quello sinistro.

R+R: Il segnale audio dall'ingresso audio R (destro) viene inviato all'altoparlante destro e a quello sinistro.





CONTROLLO AUDIO E LINGUA





SELEZIONE DELLA LINGUA DEI MENU / DEL PAESE A SCHERMO

La guida all'installazione viene visualizzata sullo schermo del televisore quando si effettua la prima accensione.

-  Selezionare la lingua desiderata.
-  Selezionare il proprio paese. (Ad eccezione di 47/55LX99**)

* Se si desidera modificare la selezione della lingua / del paese

-  Selezionare **OPZIONE**.
-  Selezionare **Lingua(Language)**.
-  Selezionare **Lingua menu (Language)**.
-  Selezionare la lingua desiderata.
-  Salvare.

-  Selezionare **OPZIONE**.
-  Selezionare **Paese**.
-  Selezionare il proprio paese.
-  Selezionare **Sì o No**.
-  Salvare.

(Ad eccezione di 47/55LX99**)

- Premere il pulsante **MENU/EXIT(USCITA)** per tornare alla normale visione del televisore.
- Premere il pulsante **BACK (INDIETRO)** per tornare alla schermata di menu precedente.

! NOTA

- ▶ Se non si termina l'impostazione **Installation Guide** (Guida di installazione) premendo **BACK** (Indietro) oppure se si lascia che il menu OSD (On Screen Display) vada in timeout il menu di installazione continuerà ad apparire fino a completamento dell'impostazione ogni volta che viene accesa la TV.
- ▶ Se si seleziona in codice paese sbagliato, il televideo potrebbe non essere mostrato e non funzionare correttamente.
- ▶ La funzione CI(Interfaccia comune) può non essere applicata sulla base del paese in cui avviene la trasmissione.
- ▶ I pulsanti della modalità di controllo DTV possono non essere funzionanti dipendendo dalle condizioni di trasmissione del vostro paese.
- ▶ Nei paesi in cui le regole delle trasmissioni digitali non sono fissate, alcune funzioni DTV possono non funzionare dipendendo dalle circostanze di trasmissione digitale.
- ▶ L'impostazione paese "UK" deve essere attivata solo in UK.
- ▶ Se l'impostazione del paese è "--", sono disponibili i programmi a trasmissione standard digitale terrestre europei ma alcune funzioni DTV potrebbero non funzionare correttamente.

SELEZIONE DELLA LINGUA









La funzione audio consente di selezionare la lingua preferita per l'audio.









Se i dati audio nella lingua selezionata non vengono trasmessi, viene riprodotto l'audio in lingua predefinita.

Utilizzare la funzione dei sottotitoli quando sono trasmesse due o più lingue dei sottotitoli. Se i dati dei sottotitoli nella lingua selezionata non vengono trasmessi, vengono riprodotti i sottotitoli in lingua predefinita.

Quando le lingue selezionate come lingua primaria per la lingua dell'audio, dei sottotitoli e del testo non sono supportate, è possibile selezionare una lingua nella categoria secondaria.

In modalità Digitale, utilizzare la funzione Lingua testo quando vengono trasmesse due o più lingue per il testo. Se i dati del teletext nella lingua selezionata non vengono trasmessi, viene visualizzata la pagina della lingua testo predefinita.

-   Selezionare **OPZIONE**.
-   Selezionare **Lingua(Language)**.
-   Selezionare **Lingua audio, Lingua sottotitoli** oppure **Lingua testo** (ad eccezione del Regno Unito).
-   Selezionare la lingua desiderata.
-  Salvare.

-   Selezionare **OPZIONE**.
-   Selezionare **Assistenza disattivata**.
-   Selezionare **Non udenti** (☐).
-   Selezionare **Acceso** o **Spento**.

- Premere il pulsante **BACK** (INDIETRO) per tornare alla schermata di menu precedente.

CONTROLLO AUDIO E LINGUA

< Selezione lingua audio >

- Quando sono trasmesse due o più lingue, è possibile selezionare quella desiderata.

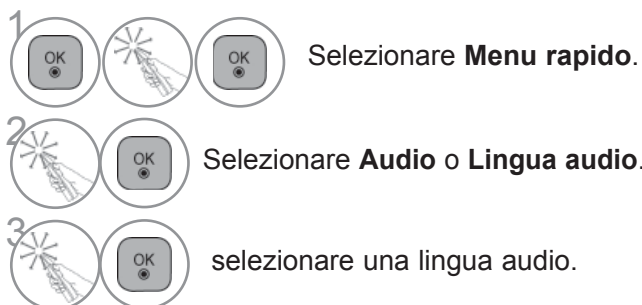

< Selezione lingua sottotitoli >

- Quando sono trasmesse due o più lingue di sottotitoli, è possibile selezionare la lingua con il tasto **SUBTITLE** del telecomando.
- Premere il pulsante $\wedge \vee$ per selezionare la lingua dei sottotitoli.

- L'audio/sottotitoli possono essere visualizzati in forma più semplice con da 1 a 3 caratteri trasmessi dal service provider.
- Quando si seleziona l'audio supplementare (audio per "non udenti/vedenti") potrebbe essere trasmesso una parte dell'audio principale.

Informazioni OSD lingua audio

Display	Stato
N.A	Non disponibile
MPEG	Audio MPEG
D D	Audio Dolby Digital
👁	Audio per "non vedenti"
ABC	Audio per "non udenti"
D+ D+	Audio Dolby Digital Plus
HE-AAC	Audio HE-AAC

Informazioni OSD lingua sottotitoli

Display	Stato
N.A	Non disponibile
TEXT	Sottotitoli teletext
ABC	Sottotitoli per "non udenti"

IMPOSTAZIONE ORA

IMPOSTAZIONE DELL'OROLOGIO

L'orologio viene impostato automaticamente quando si riceve il segnale digitale nella **Modalità automatica**. L'orologio può essere impostato manualmente nella **Modalità manuale**.







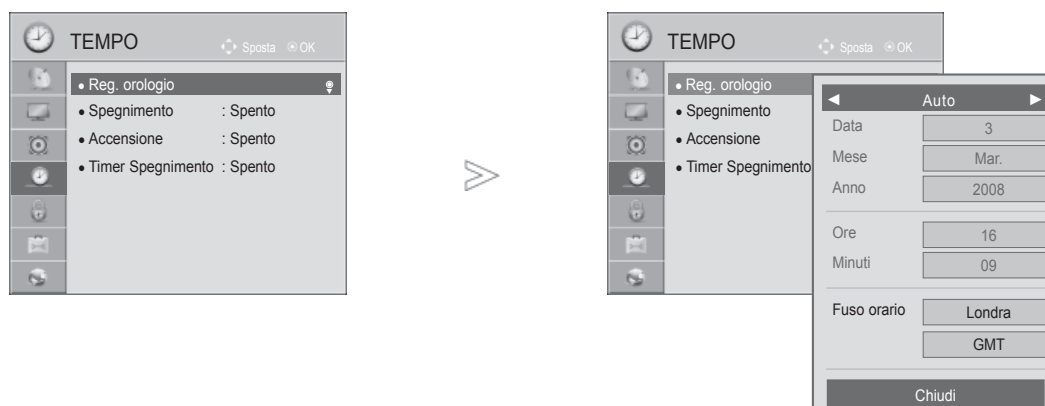

Dovete regolare correttamente l'orario prima di utilizzare la funzione on/off temporizzata.

L'orario TV viene impostato dalle informazioni di fuso orario basate sulla zona oraria e GMT (Greenwich Mean Time) ricevuta con il segnale di trasmissione e l'ora viene impostata automaticamente da un segnale digitale.

Se il nome della città in **Fuso orario** viene cambiato in Offset, è possibile modificare l'orario di 1 ora.

È possibile impostare il menu **Fuso orario** sulla modalità **Auto**.



-   Selezionare **TEMPO**.
-   Selezionare **Reg. orologio**.
-   Selezionare **Auto** o **Manuale**.
-   Selezionare anno, mese, data, ora o l'opzione Time Zone (Fuso orario).
-  Impostare anno, mese, data, ora o l'opzione Time Zone (Fuso orario).

- Premere il pulsante **MENU/EXIT**(USCITA) per tornare alla normale visione del televisore.
- Premere il pulsante **BACK** (INDIETRO) per tornare alla schermata di menu precedente.

IMPOSTAZIONE ORA

IMPOSTAZIONE TIMER ON/OFF AUTOMATICO

Il Timer Off automaticamente spegne il Tv in Stand By trascorso il tempo preselezionato.

Due ore dopo che l'apparecchio si è acceso grazie alla funzione di accensione automatica verrà automaticamente riportato nel modo "Standby" (Attesa), se non viene premuto nessun tasto.

La funzione "off-timer" (spegnimento) sostituisce la funzione "on-timer" (accensione) se sono state regolate alla stessa ora.



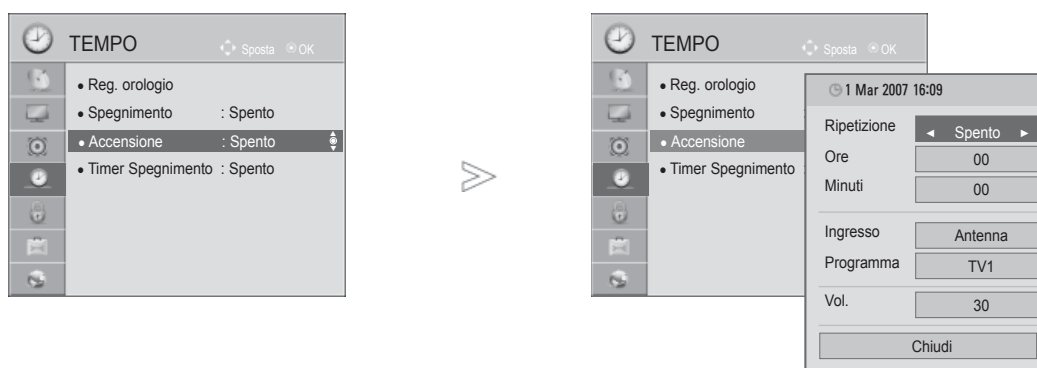



Il monitor deve essere in "Standby" perché la funzione "on-timer" possa attivarsi.



-   Selezionare **TEMPO**.
-   Selezionare **Spegnimento** o **Accensione**.
-   Selezionare **Ripetizione**.
-   Selezionare **Spento**, **Una volta**, **Quotidiano**, **Lun. ~ Ven.**, **Lun. ~ Sab.**, **Sab. ~ Dom.** o **Dom.**
-   Impostare l'ora.
-   Impostare i minuti correnti.

• Per annullare la funzione di **Accensione/ Spegnimento**, selezionare **Spento**.

• Solo per la funzione **Accensione**



-  Selezionare **Ingresso**.
-   Selezionare la sorgente di ingresso.
-   Selezionare il programma.
-   Regolare il livello del volume all'accensione.

- Premere il pulsante **MENU/EXIT(USCITA)** per tornare alla normale visione del televisore.
- Premere il pulsante **BACK (INDIETRO)** per tornare alla schermata di menu precedente.

IMPOSTAZIONE TIMER SLEEP

Non è necessario ricordare di spegnere l'impianto prima di andare a dormire.

Il timer di spegnimento imposta l'impianto in modalità standby in modo automatico una volta trascorso il tempo precedentemente impostato.

-  Selezionare **Menu rapido**.
-  Selezionare **Timer Spegnimento**.
-  Selezionare **Spento, 10, 20, 30, 60, 90, 120, 180 o 240 min.**

- Se spegnete l'apparecchio, la funzione viene annullata.
- È inoltre possibile regolare il **Timer Spegnimento** nel menu **TEMPO**.

CONTROLLO GENITORI/CLASSIFICAZIONI

IMPOSTAZIONE DELLA PASSWORD E SISTEMA DI BLOCCO

Immettere la password, premere '0', '0', '0', '0' sul telecomando.

Quando si seleziona come paese la Francia, la password non è '0', '0', '0', '0', bensì '1', '2', '3', '4'.

Quando si seleziona come paese la Francia, la password non può essere impostata come '0', '0', '0', '0'.

Se un canale è bloccato, immettere la password per bloccarlo temporaneamente.

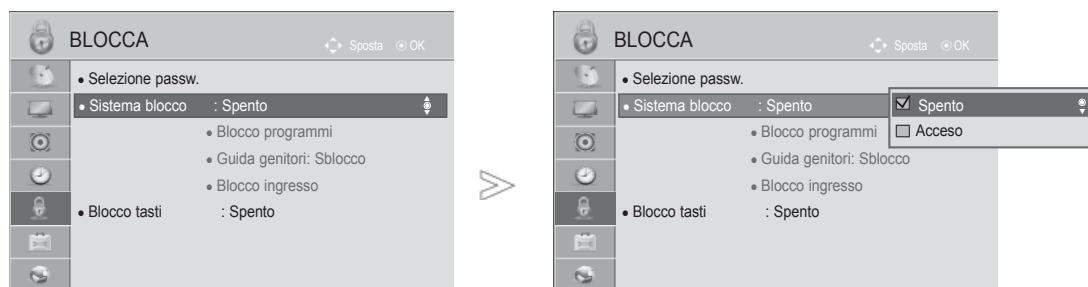

1 Selezionare **BLOCCO**.

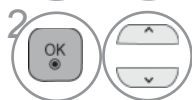

2 Selezionare **Sistema blocco**.

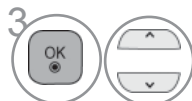

3 Selezionare **Acceso**.

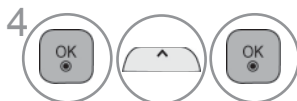

4 Impostare la password.



5 Inserire un password di 4 caratteri.

Assicurarsi che questo numero non venga dimenticato!

Inserire nuovamente la password come conferma.

• Se si è dimenticata la password, premere '0', '3', '2', '5' sul telecomando.

- Premere il pulsante **MENU/EXIT**(USCITA) per tornare alla normale visione del televisore.
- Premere il pulsante **BACK** (INDIETRO) per tornare alla schermata di menu precedente.

BLOCCO DEL PROGRAMMA

Blocca i programmi che non desiderate vedere oppure che non volete vengano visti dai vostri bambini.

La funzione è disponibile con **Sistema blocco "Acceso"**.

Per vedere un programma speciale digitare la password.

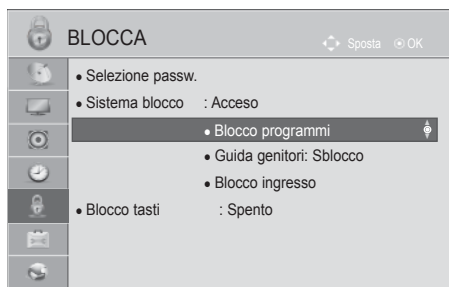

O



- 1   Selezionare **BLOCCO**.
- 2   Selezionare **Sistema blocco**.
- 3  Selezionare **Blocco programmi**.
- 4  Attivare il **Blocco programmi**.
- 5   Selezionare un programma da bloccare.

- Premere il pulsante **MENU/EXIT(USCITA)** per tornare alla normale visione del televisore.
- Premere il pulsante **BACK (INDIETRO)** per tornare alla schermata di menu precedente.

CONTROLLO GENITORI/CLASSIFICAZIONI

CONTROLLO DEI GENITORI (SOLO MODALITÀ DIGITALE)

Questa funzione si attiva in base alle informazioni provenienti dall'emittente. Quindi se il segnale presenta informazioni errate, questa funzione non risulta operativa.

È necessaria una password per accedere a questo menu.





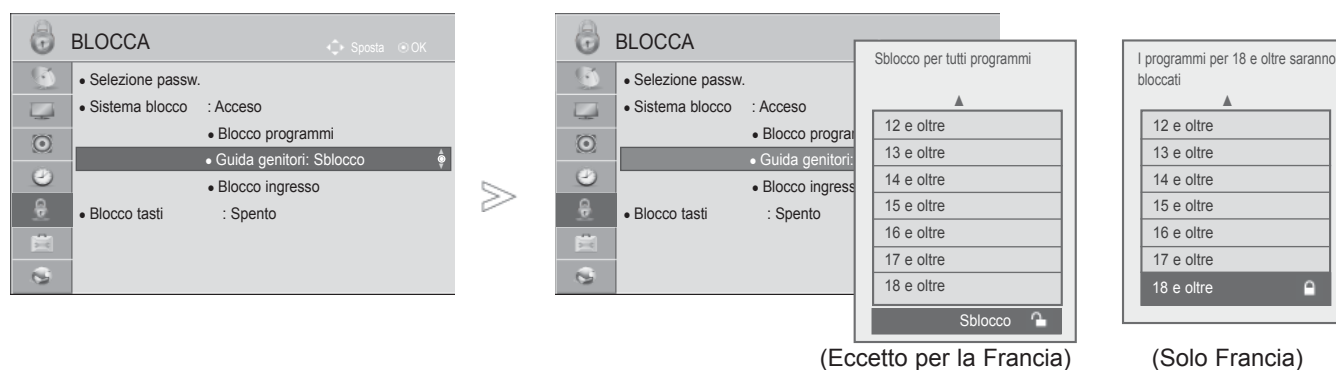

Questo impianto è programmato per ricordare su quale opzione è stato impostato l'ultima volta anche una volta spento.

Impedisce ai bambini di guardare un certo tipo di programmi, sulla base dei limiti di classificazione impostati.

Per vedere un programma speciale digitare la password.

La classificazione varia da paese a paese.



- 1   Selezionare **BLOCCO**.
- 2   Selezionare **Sistema blocco**.
- 3  Selezionare **Guida genitori**.
- 4   Effettuare le regolazioni necessarie.

- Premere il pulsante **MENU/EXIT(USCITA)** per tornare alla normale visione del televisore.
- Premere il pulsante **BACK (INDIETRO)** per tornare alla schermata di menu precedente.

BLOCCO INGRESSO ESTERNO

Consente di bloccare un ingresso.

La funzione è disponibile con **Sistema blocco "Acceso"**.

■ L'immagine visualizzata può essere diversa dalla vostra TV.

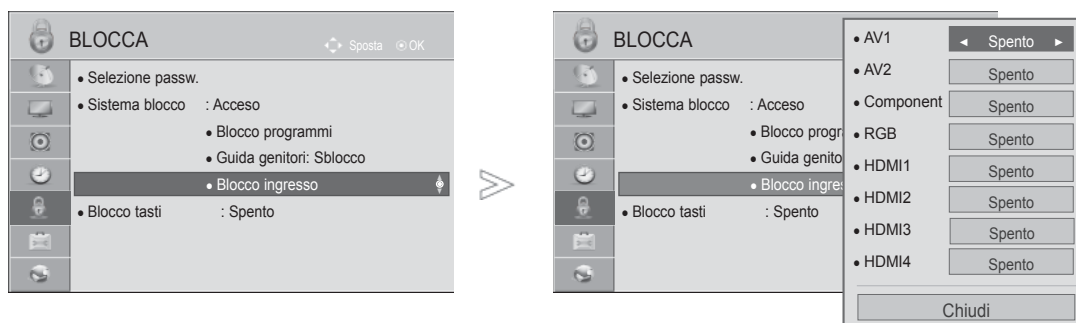

-   Selezionare **BLOCCO**.
-   Selezionare **Sistema blocco**.
-  Selezionare **Blocco ingresso**.
-   Selezionare l'origine.
-   Selezionare **Acceso** o **Spento**.

- Premere il pulsante **MENU/EXIT**(USCITA) per tornare alla normale visione del televisore.
- Premere il pulsante **BACK** (INDIETRO) per tornare alla schermata di menu precedente.

CONTROLLO GENITORI/CLASSIFICAZIONI



BLOCCO TASTI

È possibile utilizzare questa funzione per evitare la visualizzazione non autorizzata bloccando i controlli del pannello frontale, in modo che sia utilizzabile solo utilizzando il telecomando.

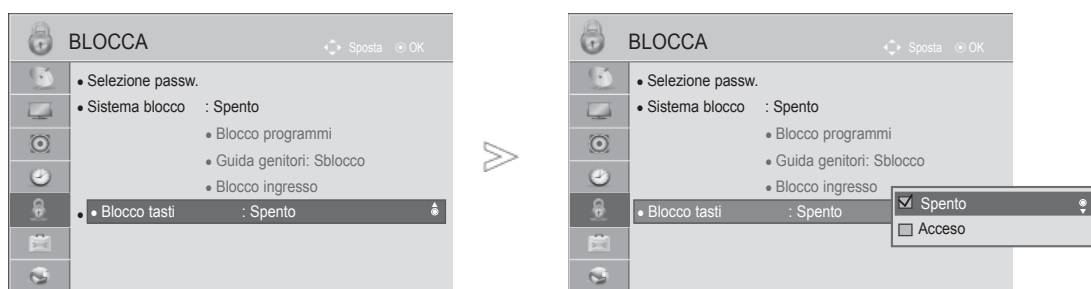
Questo televisore è programmato per tenere l'opzione sulla quale è stato impostato l'ultima volta, anche dopo lo spegnimento.



- 1   Selezionare **BLOCCO**.
- 2   Selezionare **Blocco tasti**.
- 3   Selezionare **Acceso** o **Spento**.

- Con **Blocco tasti 'Acceso'**, se il televisore viene spento, per riaccenderlo premere il tasto  / I, INPUT (INGRESSO), P ^ v sul televisore o il pulsante POWER INPUT, P ^ v o i pulsanti numerici sul telecomando.
- Con **Blocco tasti acceso**, se viene premuto un tasto qualsiasi del pannello frontale, sullo schermo viene visualizzata l'indicazione '  **Blocco tasti acceso**'.
- Quando viene visualizzato un altro menu OSD, '  **Blocco tasti acceso** ' non funziona.

- Premere il pulsante **MENU/EXIT(USCITA)** per tornare alla normale visione del televisore.
- Premere il pulsante **BACK (INDIETRO)** per tornare alla schermata di menu precedente.

TELETEXT

Questa funzione non è disponibile in tutti i paesi.

Quando questa funzione è attiva, il tasto numerico del menu **Telecomando schermo**, il pulsante OK non funziona.

Quando questa funzione è attiva, il telecomando magico non è supportato. Utilizzare un telecomando normale.

Il Televideo è un servizio gratuito fornito da numerose stazioni televisive che danno in tempo reale notizie, meteo, programmi televisivi, prezzi e altri argomenti.

Il decodificatore di televideo del display al plasma può sostenere i sistemi SIMPLE, TOPE FASTEXT. SIMPLE (televideo standard) consiste in un numero di pagine che vengono selezionate digitando direttamente il numero di pagina corrispondente. TOPE FASTEXT sono metodi più moderni e permettono una selezione facile e veloce delle informazioni contenute nel televideo.

ACCENSIONE/SPEGNIMENTO

Premete il tasto **TEXT** per portarvi su questa funzione. La pagina iniziale o quella finale appare sullo schermo.

Due numeri di pagina, il nome della stazione televisiva, la data e l'ora appaiono sullo schermo nel titolo. Il primo numero della pagina indica la vostra selezione, mentre il secondo mostra la pagina che appare in quel momento sullo schermo.

Premete il tasto **TEXT** per spegnere il televideo. Viene ripristinata la modalità precedente.

TESTO SIMPLE [SEMPLICE]

■ Selezione della pagina

- 1 Digitate il numero di pagina desiderato, un numero a tre cifre, per mezzo dei tasti NUMERICI. Se durante la selezione premete un tasto sbagliato, dovete completare le tre cifre e poi digitare il numero di pagina corretto.
- 2 Il pulsante P \wedge \vee consente inoltre di selezionare la pagina precedente o quella successiva.

- L'immagine visualizzata può essere diversa dalla vostra TV.

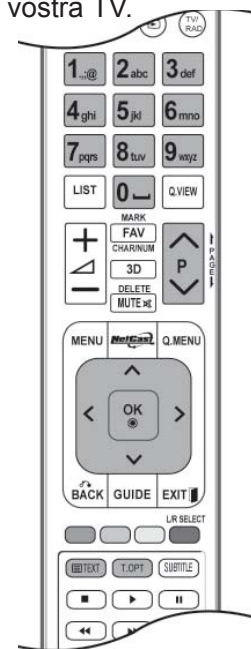

TELETEXT

TESTO TOP [IN ALTO]

La guida all'utente fa apparire in alto sullo schermo quattro campi colorati: rosso, verde, giallo e blu. Il campo giallo denota il prossimo gruppo e quello blu indica il blocco successivo.

■ Selezione Blocco, Gruppo, Pagina

- 1 Con il tasto blu potete procedere di blocco in blocco.
- 2 Utilizzate il tasto giallo per procedere al prossimo gruppo con la funzione automatica al blocco successivo.
- 3 Con il tasto verde potete procedere alla pagina successiva esistente con la funzione automatica al gruppo successivo.
- 4 In alternativa potete utilizzare il tasto P ^ .
Il tasto rosso permette di tornare alla selezione precedente. (In alternativa potete utilizzare il tasto P v .

■ Selezione diretta della pagina

Corrisponde alla funzione SIMPLE text vi permette di selezionare una pagina digitando le tre cifre corrispondenti per mezzo della tastiera numerica con la funzione TOP.

FASTTEXT [TESTO VELOCE]

Le pagine del televideo sono codificate in colore lungo la parte bassa dello schermo e vengono selezionate premendo il tasto colorato corrispondente.

■ Selezione della pagina

- 1 Premere il pulsante T.OPT e quindi il pulsante ^ v per selezionare il menu **EI**. Visualizza la pagina
- 2 indice.
Potete selezionare le pagine che sono codificate in colore lungo la linea inferiore con i tasti dello
- 3 stesso colore.
Corrisponde alla funzione SIMPLE text e vi permette di selezionare una pagina digitando le tre cifre
- 4 del numero di pagina per mezzo della tastiera numerica, con la funzione FASTTEXT.
Il tasto P ^ v può essere utilizzato per selezionare la pagina precedente e quella seguente.

FUNZIONI SPECIALI DEL TELETEXT

- Premere il pulsante **T. OPT** (Opz. Testo) e quindi il pulsante $\wedge \vee$ per selezionare il menu **Opzioni Testo**.
- In UK (modalità digitale), il pulsante T. OPT (Opz. Testo) non funziona.



■ **Indice**

Consente di selezionare la pagina di indice.



■ **Ora**

Durante la visione di un programma TV, selezionare questo menu per visualizzare l'ora nell'angolo superiore destro dello schermo.

In modalità Teletext, premere questo pulsante per selezionare un numero di pagina secondaria. Il numero della pagina secondaria viene visualizzato nella parte bassa dello schermo. Per mantenere o cambiare la pagina secondaria, premere i pulsanti ROSSO/VERDE, < > o i pulsanti numerici.



■ **Mantieni**

Blocca il cambio automatico di pagina se la pagina di televideo comprende 2 o più sotto pagine. Il numero delle sotto pagine e la sotto pagina sullo schermo viene, normalmente, indicato sotto il tempo. Quando viene selezionato questo menu nell'angolo superiore sinistro dello schermo viene visualizzato il simbolo di stop e lo scorrimento automatico delle pagine rimane inattivo.



■ **Rivela**

Selezionare questo menu per visualizzare le informazioni nascoste come ad esempio le risposte a indovinelli o rompicapo.



■ **Aggiorna**

Porta l'immagine televisiva sullo schermo mentre aspettate la prossima pagina del televideo. L'indicazione appare nell'angolo in alto a sinistra dello schermo. Quando la pagina richiesta è disponibile l'indicazione viene sostituita dal numero di pagina. Selezionare nuovamente questo menu per visualizzare la pagina teletext aggiornata.



TELETEXT DIGITALE

*Questa funzione funziona soltanto nel Regno Unito e in Irlanda.

Quando questa funzione è attiva, il tasto numerico del menu **Telecomando schermo**, il pulsante OK non funziona.

Quando questa funzione è attiva, il telecomando magico non è supportato. Utilizzare un telecomando normale.

L'impianto offre l'accesso al teletext digitale che è ampiamente migliorato in molteplici aspetti, come testo, grafica ecc.

È possibile accedere al teletext digitale con servizi teletext digitali speciali e servizi specifici che trasmettono il teletext digitale.

TELETEXT NEL SERVIZIO DIGITALE

- 1 Premere i pulsanti numerici o il pulsante **P** ^ v per selezionare i servizi digitali che trasmettono teletext digitale.
- 2 Attenersi alle indicazioni relative al teletext digitale e passare alle fasi successive premendo il pulsante **TEXT** [testo], **OK**, ^ v < > , **RED** [rosso], **GREEN** [verde], **YELLOW** [giallo], **BLUE** [blu] o i pulsanti **NUMERICI** ecc.
- 3 Per modificare il servizio di teletext digitale, selezionare solamente un servizio diverso con i pulsanti numerici o con **P** ^ v .



TELETEXT NEL SERVIZIO DIGITALE

- 1 Premere i pulsanti numerici o il pulsante **P** ^ v per selezionare un servizio digitale specifico che trasmetta il teletext digitale.
- 2 Premere il pulsante **TEXT** [testo] o il pulsante colorato per attivare il teletext.
- 3 Seguire le istruzioni sul teletext digitale e passare alla fase successiva premendo i pulsanti **OK**, ^ v < > , **ROSSO**, **VERDE**, **GIALLO**, **BLU** o i pulsanti **NUMERICI**, ecc.
- 4 Premere il pulsante **TEXT** [testo] o il pulsante colorato per disattivare il teletext e tornare alla visione del TV.



Alcuni servizi possono consentire l'accesso ai servizi di testo premendo il pulsante **RED** [rosso].

APPENDICE

RISOLUZIONE DEI PROBLEMI

Il funzionamento non è normale.	
Il telecomando non funziona	<ul style="list-style-type: none">■ Verificare la presenza di eventuali oggetti tra il prodotto e il telecomando che costituiscano un ostacolo. Verificare di puntare il telecomando direttamente verso il televisore.■ Le batterie sono installate con la polarità corretta (+ su +, - su -)?■ Installare batterie nuove.
L'alimentazione si spegne improvvisamente	<ul style="list-style-type: none">■ È impostato il timer della modalità sleep?■ Controllare le impostazioni di controllo dell'alimentazione. Alimentazione interrotta.■ Se il televisore è acceso e non è presente alcun segnale di ingresso, verrà spento automaticamente dopo 15 minuti.
Il video non funziona.	
Immagine e audio assenti	<ul style="list-style-type: none">■ Verificare che il prodotto sia acceso.■ Provare un altro canale. Il problema potrebbe essere dovuto alla trasmissione.■ Il cavo d'alimentazione è inserito nella presa di corrente a muro?■ Controllare l'orientamento e/o la posizione dell'antenna.■ Testare la presa di corrente a muro, inserire un altro cavo d'alimentazione del prodotto nella presa in cui è stato inserito il cavo d'alimentazione del prodotto.
L'immagine viene visualizzata lentamente dopo l'accensione	<ul style="list-style-type: none">■ Si tratta di un processo normale, l'immagine viene smorzata durante il processo di avvio del prodotto. Contattare il centro d'assistenza se le immagini non vengono visualizzate dopo cinque minuti.
Colore o immagine assente o di scarsa qualità	<ul style="list-style-type: none">■ Regolare il colore nell'opzione di menu.■ Mantenere una distanza sufficiente tra il prodotto e il VCR.■ Provare un altro canale. Il problema potrebbe essere dovuto alla trasmissione.■ I cavi video sono installati correttamente?■ Attivare qualsiasi funzione per ripristinare la luminosità dell'immagine.
Sono presenti bande orizzontali/verticali o l'immagine sfarfalla	<ul style="list-style-type: none">■ Verificare la presenza di interferenze a livello locale come un elettrodomestico o uno strumento elettrico.
Ricezione scarsa su alcuni canali	<ul style="list-style-type: none">■ La stazione o il prodotto del cavo con problemi, sintonizzarsi su un'altra stazione.■ Il segnale della stazione è debole, orientare nuovamente l'antenna per ricevere le stazioni più deboli.■ Verificare la presenza di fonti di possibile interferenza.
Linee o strisce nelle immagini	<ul style="list-style-type: none">■ Controllare l'antenna (modificare l'orientamento dell'antenna).
Non viene visualizzata alcuna immagine quando si esegue il collegamento HDMI	<ul style="list-style-type: none">■ Verificare che il cavo HDMI sia un cavo HDMI ad alta velocità. Se si utilizzano cavi HDMI non ad alta velocità, potrebbero verificarsi sfarfallii o mancata visualizzazione sullo schermo. Utilizzare un cavo HDMI ad alta velocità.

APPENDICE

L'audio non funziona.	
L'immagine è visualizzata correttamente, ma l'audio è assente	<ul style="list-style-type: none"> ■ Premere il pulsante + /-. ■ Sound azzerato? Premere il pulsante MUTE. ■ Provare un altro canale. Il problema potrebbe essere dovuto alla trasmissione. ■ I cavi audio sono installati correttamente?
L'audio non viene riprodotto dagli altoparlanti	<ul style="list-style-type: none"> ■ Regolare il bilanciamento selezionando l'opzione Bilanc.
Suoni strani dall'internodel prodotto	<ul style="list-style-type: none"> ■ Un cambiamento dell'umidità ambiente o della temperatura potrebbe provocare un rumore insolito quando il prodotto viene acceso o spento e non rappresenta un difetto del prodotto. *Questa caratteristica non è disponibile su tutti i modelli.
Assenza di audioquando si connetteHDMI o USB	<ul style="list-style-type: none"> ■ Verificare che il cavo HDMI sia un cavo HDMI ad alta velocità. ■ Controllare il cavo USB con la versione 2.0.
Si è verificato un problema nella modalità PC. (Applicato solo alla modalità PC)	
Il segnale è fuoriportata. (Formato non valido)	<ul style="list-style-type: none"> ■ Regolare la risoluzione, la frequenza orizzontale o la frequenza verticale. ■ Verificare l'origine di ingresso.
Banda o striscia verticale sullo sfondo, disturbi orizzontali e posizione errata	<ul style="list-style-type: none"> ■ Impostare la configurazione automatica o regolare l'orologio, la fase o la posizione O/V. (Option)
Il colore dello schermo non è stabile o viene visualizzato un solo colore	<ul style="list-style-type: none"> ■ Verificare il cavo del segnale. ■ Reinstallare la scheda video del PC.

Si è verificato un problema con le impostazioni di IMMAGINE.	
Quando l'utente cambia le impostazioni dell'immagine, dopo un certo periodo di tempo la TV torna automaticamente ai valori iniziali.	<ul style="list-style-type: none"> ■ Significa che il televisore è impostato attualmente alla modalità Demo punto vendita. Per passare alla modalità Uso personale, procedere come segue: Dal menu TV, scegliere OPZIONE -> scegliere Modalita' setting -> scegliere Uso personale. A questo punto, il passaggio alla modalità Uso personale è completato.

MANUTENZIONE

È possibile evitare eventuali malfunzionamenti anticipatamente. La pulizia accurata e regolare può aumentare la durata della nuova TV.

Attenzione: Accertarsi di spegnere l'impianto e di scollegare il cavo prima di iniziare qualsiasi operazione di pulizia.

Pulizia dello schermo

- 1 Un buon metodo per evitare che la polvere si depositi sullo schermo per qualche tempo consiste nell'inumidire un panno morbido in una miscela di acqua tiepida e una piccola quantità di ammorbidente per bucato o detersivo per piatti. Strizzare il panno fino a quando non è quasi asciutto, quindi utilizzarlo per pulire lo schermo.
- 2 Verificare che sullo schermo non rimanga acqua. Far evaporare tutta l'acqua o la condensa prima dell'accensione.

Pulizia del telaio

- Per rimuovere lo sporco o la polvere, pulire il telaio con un panno morbido, asciutto, privo di sfilacciate.
- Accertarsi di non utilizzare panni bagnati.

Assenza prolungata

▲ ATTENZIONE

- ▶ Se si prevede di lasciare la TV inutilizzata per un periodo prolungato di tempo (come ad es. le vacanze), scollegare il cavo di alimentazione elettrica è una buona idea per proteggersi da eventuali danni derivanti da fulmini e sovratensioni elettriche.

APPENDICE

SPECIFICHE DEL PRODOTTO

MODELLI		47LX9***
		47LX9500-ZA / 47LX950N-ZA 47LX9800-ZA / 47LX9900-ZA
Dimensioni (Larghezza x Altezza x Profondità)	Cavalletto incluso	1085,9 mm x 710,6 mm x 255,0 mm
	Cavalletto escluso	1085,9 mm x 654,2 mm x 31,6 mm
Peso	Cavalletto incluso	26,7 kg
	Cavalletto escluso	22,1 kg
Requisiti di alimentazione		AC 100-240 V~ 50 / 60 Hz
Consumo elettrico		210 W
Dimensione modulo CI (Larghezza x Altezza x Profondità)		100,0 mm x 55,0 mm x 5,0 mm
Condizione ambientale	Temperatura di funzionamento	Da 0 °C a 40 °C
	Umidità di funzionamento	Inferiore all'80%
	Temperatura di stoccaggio	da -20 °C a 60° C
	Umidità di stoccaggio	Inferiore all'85%
File video supportati		Consultare p. 89-90.

- Le specifiche precedentemente indicate possono essere soggette ad eventuali modifiche senza preavviso allo scopo di apportare miglioramenti qualitativi.

MODELLI		55LX9***
		55LX9500-ZA / 55LX950N-ZA 55LX9800-ZA / 55LX9900-ZA
Dimensioni (Larghezza x Altezza x Profondità)	Cavalletto incluso	1255,8 mm x 805,0 mm x 255,0 mm
	Cavalletto escluso	1255,8 mm x 749,6 mm x 31,6 mm
Peso	Cavalletto incluso	32,7 kg
	Cavalletto escluso	28,1 kg
Requisiti di alimentazione		AC 100-240 V~ 50 / 60 Hz
Consumo elettrico		260 W
Dimensione modulo CI (Larghezza x Altezza x Profondità)		100,0 mm x 55,0 mm x 5,0 mm
Condizione ambientale	Temperatura di funzionamento	Da 0 °C a 40 °C
	Umidità di funzionamento	Inferiore all'80%
	Temperatura di stoccaggio	da -20 °C a 60° C
	Umidità di stoccaggio	Inferiore all'85%
File video supportati		Consultare p. 89-90.

- Le specifiche precedentemente indicate possono essere soggette ad eventuali modifiche senza preavviso allo scopo di apportare miglioramenti qualitativi.

	TV digitale	TV analogica
Sistema televisivo	DVB-T DVB-C	PAL/SECAM B/G/D/K, PAL I/II, SECAM L/L'
Copertura programma	VHF, UHF	VHF: E2 - E12, UHF: E21 - E69, CATV: S1 - S20, HYPER: S21 - S47
Impedenza antenna esterna	75 Ω	75 Ω

- Le specifiche precedentemente indicate possono essere soggette ad eventuali modifiche senza preavviso allo scopo di apportare miglioramenti qualitativi.

APPENDICE

CODICI IR

*Questa caratteristica non è disponibile su tutti i modelli.

Codice (esadecimale)	Funzione	Nota
95	Risparmio energetico	Tasto R/C
08	POWER	Tasto R/C(Alimentazione Acceso/Spento)
0B	INPUT	Tasto R/C
DC	3D	Tasto R/C
F0	TV/RAD	Tasto R/C
45	Q.MENU	Tasto R/C
43	MENU	Tasto R/C
AB	GUIDE [guida]	Tasto R/C
40	Up (^)	Tasto R/C
41	Down (v)	Tasto R/C
07	Left (<)	Tasto R/C
06	Right (>)	Tasto R/C
44	OK(•)	Tasto R/C
28	INDIETRO	Tasto R/C
5B	EXIT	Tasto R/C
AA	INFO ⓘ [info i]	Tasto R/C
30	MODO AV (MODO FOTO)	Tasto R/C
02	↗ +	Tasto R/C
03	↘ -	Tasto R/C
1E	FAV (Marcatore) (CHAR/NUM)	Tasto R/C
09	Muto (Elimina)	Tasto R/C
00	P ^	Tasto R/C
01	P v	Tasto R/C
10 a 19	TASTIERA NUMERICA 0 a 9	Tasto R/C
53	LIST	Tasto R/C
1A	Q.VIEW	Tasto R/C
72	RED[rosso]	Tasto R/C
71	GREEN[verde]	Tasto R/C
63	YELLOW[giallo]	Tasto R/C
61	Tasto BLU (L/R SELECT)	Tasto R/C
20	TEXT	Tasto R/C
21	T.OPT(T.Option)	Tasto R/C
39	SUBTITLE[sottotitoli]	Tasto R/C
7E	SIMPLINK	Tasto R/C
91	AD	Tasto R/C
B1	■	Tasto R/C
B0	▶	Tasto R/C
BA		Tasto R/C
8F	◀◀	Tasto R/C
8E	▶▶	Tasto R/C
59	NetCast	Tasto R/C
58	@	Tasto R/C
9F	APP/*	Tasto R/C

SETUP DISPOSITIVO DI CONTROLLO ESTERNO

Setup RS- 232C

Collegare lo spinotto d'ingresso RS-232C al dispositivo di controllo esterno (come un computer o un sistema di controllo AV) e controllare le funzioni del televisore esternamente.

Collegare la porta seriale del dispositivo di controllo allo spinotto RS-232C sul pannello posteriore del televisore.

NOTA: Il cavo di collegamento RS-232C non viene fornito insieme al televisore.

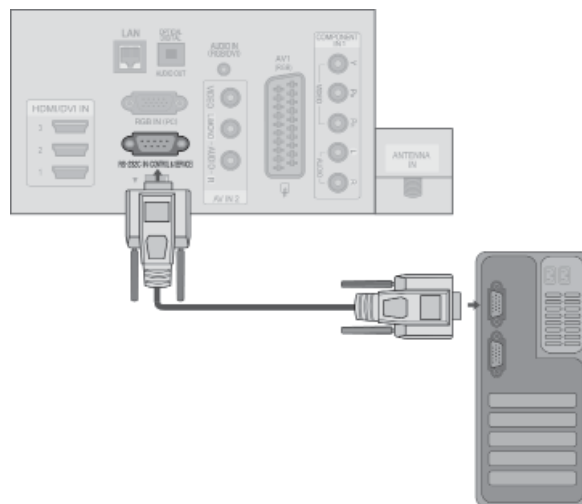

Tipo di connettore; maschio a 9 pin D-sub.

num.	Descrizione pin
1	Nessun collegamento
2	RXD (ricezione dati)
3	TXD (trasmissione dati)
4	DTR (lato DTE pronto)
5	GND [terra]
6	DSR (lato DCE pronto)
7	RTS (pronto per la trasmissione)
8	CTS (libero per la trasmissione)
9	Nessun collegamento

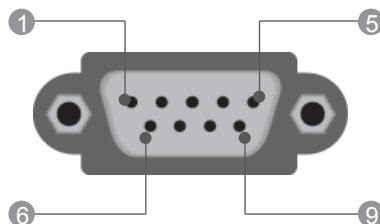

Configurazioni di RS-232C

Configurazioni a 7 fili (cavo standard RS-232C)

	PC	TV	
RXD	2	3	TXD
TXD	3	2	RXD
GND	5	5	GND
DTR	4	6	DSR
DSR	6	4	DTR
RTS	7	8	CTS
CTS	8	7	RTS

D-Sub 9 D-Sub 9

Configurazioni a 3 fili (non standard)

	PC	TV	
RXD	2	3	TXD
TXD	3	2	RXD
GND	5	5	GND
DTR	4	6	DTR
DSR	6	4	DSR
RTS	7	7	RTS
CTS	8	8	CTS

D-Sub 9 D-Sub 9

APPENDICE

Imposta ID

Utilizzare questa funzione per specificare il numero ID.

Consultare la 'Mappatura dati reali 1'. ► p.178

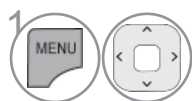

Selezionare **OPZIONE**.

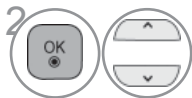

Selezionare **Set ID**.



Regolare **Set ID** sull'ID TV desiderato.

La gamma di regolazione di Set ID va da 1 a 99.

- Premere il pulsante **BACK** (INDIETRO) per tornare alla schermata di menu precedente.

Parametri di comunicazione

- Velocità di trasmissione in baud: 9600 bps (UART)
- Lunghezza dati: 8 bit
- Parità: nessuna
- Bit di stop: 1 bit
- Codice di comunicazione: codice ASCII

- Utilizzare un cavo incrociato (inverso).

Elenco di riferimento dei comandi

	Comando1	Comando2	DATI (esadecimale)
01. Alimentazione	k	a	00 a 01
02. Rapporto larghezza-altezza	k	c	Consultare p. 176
03. Schermo silenzioso	k	d	Consultare p. 176
04. Volume silenzioso	k	e	00 a 01
05. Controllo volume	k	f	00 a 64
06. Contrasto	k	g	00 a 64
07. Luminosità	k	h	00 a 64
08. Colore	k	i	00 a 64
09. Tinte	k	j	00 a 64
10. Nitidezza	k	k	00 a 64
11. Selezione OSD	k	l	00 a 01
12. Modalità blocco telecomando	k	m	00 a 01
13. Treble	k	r	00 a 64
14. Bass	k	s	00 a 64
15. Bilanciamento	k	t	00 a 64
16. Temperatura colore	x	u	00 a 64
17. Risparmio energetico	j	q	00 a 05
18. Configurazione automatica	j	u	01
19. Comando di sintonia	m	a	Consultare p. 178
20. Aggiunta/salto canale	m	b	00 a 01
21. Tasto	m	c	Codice pulsanti
22. Retroilluminazione di controllo	m	g	00 a 64
23. Selezione ingresso (principale)	x	b	Consultare p. 179

* Nota: durante le operazioni USB, quali DivX o EMF, non vengono eseguiti tutti i comandi, ad eccezione di Power(ka) e Key(mc), poiché vengono trattati come non validi (NG, No Good).

Protocollo trasmissione/ ricezione

Trasmissione

[Comando1][Comando2][][Set ID][][[Dati][Cr]

- * [Comando 1]: Primo comando.
(j, k, m o x)
- * [Comando 2]: Secondo comando.
- * [Set ID] : È possibile regolare l'impostazione ID per selezionare il numero ID del monitor desiderato nel menu Opzione. L'intervallo di regolazione 1 a 99. Quando si seleziona Imposta ID '0', si controllano tutti i televisori collegati. Set ID viene indicato come decimale (da 1 a 99) nel menu e come valore esadecimale (da 0x0 a 0x63) nel protocollo di trasmissione/ricezione.
- * [DATi]: Per la trasmissione dei dati di comando.
Trasmettere i dati 'FF' per leggere lo stato del comando.
- * [Cr] : Ritorno a margine codice ASCII '0x0D'
- * [] : Codice ASCII 'spazio (0x20)'

Riconoscimento OK

[Comando2][][Set ID][][OK][[Dati][x]

- * Il TV trasmette ACK (riconoscimento) in base al formato quando si ricevono dati normali. A questo punto se i dati sono in modalità lettura, indica i dati nello stato corrente. Se i dati sono in modalità scrittura, restituisce i dati del PC.

Riconoscimento errore

[Comando2][][Set ID][][NG][[Dati][x]

- * Il televisore trasmette un segnale ACK (riconoscimento) in base a questo formato in caso di ricezione di dati anomali da funzioni non utilizzabili o errori di comunicazione.

Dati 00: codice illegale

APPENDICE

01. Alimentazione (Comando: k a)

- ▶ Per controllare l'accensione / lo spegnimento del tele-visore.

Trasmissione

[k][a][][Set ID][][Dati][Cr]

Dati 00: Spegnimento 01: Accensione

Riconoscimento

[a][][Set ID][][OK/NG][Dati][x]

- ▶ Per mostrare l'accensione / lo spegnimento.

Trasmissione

[k][a][][Set ID][][FF][Cr]

Riconoscimento

[a][][Set ID][][OK/NG][Dati][x]

* In un modo simile, se le altre funzioni trasmettono dati '0xFF' secondo questo formato, il feedbRiconoscimento dei dati di riconoscimento presenta lo stato relativo ad ogni funzione.

* OK Ack., Error Ack. e altri messaggi potrebbero venire visualizzati sullo schermo mentre il televisore è acceso.

02. Rapp. d'aspetto (Comando: k c)(Dimensioni immagine principale)

- ▶ Per regolare il formato dello schermo. (Formato immagine principale)
Potete anche regolare lo formato dello schermo usando il **Rapp. d'aspetto** nel Q.MENU. oppure nel menu IMMAGINE.

Trasmissione

[k][c][][Set ID][][Dati][Cr]

Dati 01: Schermo normale (4:3) 07 : 14:9
02: Schermo panoramico (16:9) 09: Solo ricerca
04: Zoom 0B: Larghezza intera
06: Originale Da 10 a 1F: Zoom cinema da 1 a 16

Riconoscimento

[c][][Set ID][][OK/NG][Dati][x]

* Utilizzando l'ingresso dal PC, selezionare un rapporto larghezza-altezza dello schermo di 16:9 o di 4:3.

* Nella modalità DTV/HDMI (1080i 50 Hz / 60 Hz, 720p 50 Hz / 60 Hz, 1080p 24 Hz / 30 Hz / 50 Hz / 60 Hz), Component(720p, 1080i, 1080p 50 Hz / 60 Hz) è disponibile Solo ricerca n(sola scansione).

* **Larghezza intera** è supportato solo con Digitale, Analogico, AV.

03. Schermo silenzioso (Comando: k d)

- ▶ Per selezionare l'opzione schermo silenzioso attivata / disattivata.

Trasmissione

[k][d][][Set ID][][Dati][Cr]

Dati 00: Schermo silenzioso disattivato (immagine attiva)
Muto video off

01: Schermo silenzioso attivato (immagine disattivata)

10: Muto video on

Riconoscimento

[d][][Set ID][][OK/NG][Dati][x]

* Solo se la funzione di muto è attiva, sul televisore viene visualizzato l'OSD. Se è attiva la modalità di muto schermata, l'OSD non viene visualizzato.

04. Volume Mute (Comando: k e)

- ▶ Per controllare l'opzione volume silenzioso attivata / disattivata.
È inoltre possibile regolare l'opzione silenzioso con il pulsante MUTE presente sul telecomando.

Trasmissione

[k][e][][Set ID][][Dati][Cr]

Dati 00: Volume silenzioso attivato (volume disattivato)
01: Volume silenzioso disattivato (Volume attivo)

Riconoscimento

[e][][Set ID][][OK/NG][Dati][x]

05. Controllo volume (Comando: k f)

- ▶ Per regolare il volume.
È inoltre possibile regolare il volume con gli appositi pulsanti presenti sul telecomando.

Trasmissione

[k][f][][Set ID][][Dati][Cr]

Dati Min: 00 Max: 64

* Consultare la 'Mappatura dati reali 1'. Vedere pagina 178.

Riconoscimento

[f][][Set ID][][OK/NG][Dati][x]

06. Contrasto (Comando: k g)

- ▶ Per regolare il contrasto dello schermo.
È inoltre possibile regolare il contrasto nel menu PICTURE [Immagine].

Trasmissione

[k][g][][Set ID][][Dati][Cr]

Dati Min: 00 Max: 64

* Consultare la 'Mappatura dati reali 1'. Vedere pagina 178.

Riconoscimento

[g][][Set ID][][OK/NG][Dati][x]

07. Luminosità (Comando: k h)

- ▶ Per regolare la luminosità dello schermo.
È inoltre possibile regolare la luminosità nel menu Picture [Immagine].

Trasmissione

[k][h][][Set ID][][Dati][Cr]

Dati Min: 00 Max: 64

* Consultare la 'Mappatura dati reali 1'. Vedere pagina 178.

Riconoscimento

[h][][Set ID][][OK/NG][Dati][x]

08. Colore (Comando: k i)

- ▶ Per regolare il colore dello schermo.
È inoltre possibile regolare il colore nel menu Picture [Immagine].

Trasmissione

[k][i][][Set ID][][Dati][Cr]

Dati Min: 00 Max: 64

* Consultare la 'Mappatura dati reali 1'. Vedere pagina 178.

Riconoscimento

[i][][Set ID][][OK/NG][Dati][x]

09. Tinta (Comando: k j)

- ▶ Per regolare la tinta dello schermo. È inoltre possibile regolare la tinta nel menu IMMAGINE.

Trasmissione

[k][j][][Set ID][][Dati][Cr]

Dati da Rosso: 00 a Verde: 64

* Consultare la 'Mappatura dati reali 1'. Vedere pagina 178.

Riconoscimento

[k][][Set ID][][OK/NG][Dati][x]

10. Nitidezza (Comando: k k)

- ▶ Per regolare la nitidezza dello schermo. È inoltre possibile regolare la nitidezza nel menu IMMAGINE.

Trasmissione

[k][k][][Set ID][][Dati][Cr]

Dati Min: 00 Max: 64

* Consultare la 'Mappatura dati reali 1'. Vedere pagina 178.

Riconoscimento

[k][][Set ID][][OK/NG][Dati][x]

11. Selezione OSD (Comando: k l)

- ▶ Per selezionare OSD (On Screen Display) on/off utilizzando il telecomando.

Trasmissione

[k][l][][Set ID][][Dati][Cr]

Dati 00: OSD spento 01: OSD acceso

Riconoscimento

[l][][Set ID][][OK/NG][Dati][x]

12. Modalità blocco telecomando (Comando: k m)

- ▶ Per bloccare il telecomando e i controlli del pannello frontale sull'apparecchiatura.

Trasmissione

[k][m][][Set ID][][Dati][Cr]

Dati 00: Blocco spento

01: Blocco acceso

Riconoscimento

[m][][Set ID][][OK/NG][Dati][x]

- * Se non si utilizza il telecomando, utilizzare questa modalità. Quando l'alimentazione principale è attivata/disattivata, il blocco controlli esterni viene disabilitato.
- * In modalità standby, se è attivo il blocco tasti, non sarà possibile accendere il televisore utilizzando il tasto di accensione del tasto locale e IR.

13. Treble (Comando: k r)

- ▶ Per regolare il treble. È possibile inoltre regolare il treble nel menu AUDIO.

Trasmissione

[k][r][][Set ID][][Dati][Cr]

Dati Min: 00 Max: 64

* Consultare la 'Mappatura dati reali 1'. Vedere pagina 178..

Riconoscimento

[r][][Set ID][][OK/NG][Dati][x]

14. Bass (Comando: k s)

- ▶ Per regolare il bass. È possibile inoltre regolare il bass nel menu AUDIO.

Trasmissione

[k][s][][Set ID][][Dati][Cr]

Dati Min: 00 Max: 64

* Consultare la 'Mappatura dati reali 1'. Vedere pagina 178..

Riconoscimento

[s][][Set ID][][OK/NG][Dati][x]

15. Bilanc. (Comando: k t)

- ▶ Utile per regolare il bilanciamento. È inoltre possibile regolare il bilanciamento nel menu AUDIO.

Trasmissione

[k][t][][Set ID][][Dati][Cr]

Dati Min: 00 Max: 64

* Consultare la 'Mappatura dati reali 1'. Vedere pagina 178..

Riconoscimento

[t][][Set ID][][OK/NG][Dati][x]

16. Temperatura colore (Comando: x u)

- ▶ Utile per regolare la temperatura del colore. È inoltre possibile regolare CSM nel menu IMMAGINE.

Trasmissione

[x][u][][Set ID][][Dati][Cr]

Dati Min: 00 Max: 64

* Consultare la 'Mappatura dati reali 1'. Vedere pagina 178.

Riconoscimento

[u][][Set ID][][OK/NG][Dati][x]

APPENDICE

17. Risparmio energetico (Comando: j q)

- Per ridurre il consumo energetico del televisore. È inoltre possibile regolare Risparmio energetico nel menu IMMAGINE.

Trasmissione

[j][q][][Set ID][][Dati][Cr]

Funzione Risparmio energetico					Livello				Descrizione
7	6	5	4		3	2	1	0	
0	0	0	0	Carica bassa	0	0	0	0	Spento
0	0	0	0	Carica bassa	0	0	0	1	Minimo
0	0	0	0	Carica bassa	0	0	1	0	Medio
0	0	0	0	Carica bassa	0	0	1	1	Massimo
0	0	0	0	Carica bassa	0	1	0	0	Auto
0	0	0	0	Carica bassa	0	1	0	1	Annullamento video

Riconoscimento

[q][][Set ID][][OK/NG][Dati][x]

18. Configurazione automatica(Comando: j u)

- Utile per la regolazione della posizione delle immagini e per la riduzione al minimo lo sfarfallio in modo automatico. Funziona esclusivamente in modalità RGB (PC).

Trasmissione

[j][u][][Set ID][][Dati][Cr]

Dati 01: Selezione

Riconoscimento

[u][][Set ID][][OK/NG][Dati][x]

19. Comando di sintonia (Comando: m a)

- Impostare il canale sul seguente numero fisico.

Trasmissione

[m][a][][Set ID][][Dati0][][Dati1][][Dati2][Cr]

Dati00: dati canale alto

Dati01: dati canale basso

es. num. 47 -> 00 2F (2FH)

num. 394 -> 01 8A (18AH),

N. DTV 0 -> Non importante

Data02 0x00: Analogico principale

0x10: DTV principale

0x20: Radio

Intervallo dati canali

Analogico - Min: 0 a Max: 63 (0 a 99)

Digitale - Min: 0 a Max: 3E7 (0 a 999)

(tranne che per Svezia, Finlandia, Norvegia, Danimarca, Irlanda)

Digitale - Min: 0 a Max: 270F (0 a 9999)

(solo per Svezia, Finlandia, Norvegia, Danimarca, Irlanda)

Riconoscimento

[a][][Set ID][][OK/NG][Dati][x]

Dati Min: 00 a Max: 7DH

20. Aggiunta/salto canale (Comando: m b)

- Per impostare lo stato Ignora per il programma corrente.

Trasmissione

[m][b][][Set ID][][Dati][Cr]

Dati 00: Salta 01: Aggiungi

Riconoscimento

[b][][Set ID][][OK/NG][Dati][x]

* Mappatura dati reali 1

00 : punto 0

:

A: punto 10 (Set ID 10)

:

F: punto 15 (Set ID 15)

10 : punto 16 (Set ID 16)

:

64 : punto 100

:

6E: punto 110

:

73 : punto 115

74 : punto 116

:

CF: punto 199

:

FE: punto 254

FF: punto 255

21. Tasto (Comando: m c)

- Utile per trasmettere il codice pulsanti del telecomando IR.

Trasmissione

[m][c][] [Set ID][] [Dati][Cr]

Dati Codici pulsante - Vedere pagina 172.

Riconoscimento

[c][] [Set ID][] [OK/NG][Dati][x]

22. Retroilluminazione di controllo (Comando: m g)

- Per controllare la retroilluminazione.

Trasmissione

[m][g][] [Set ID][] [Dati][Cr]

Dati: Dati min. 00 a Max: 64

Riconoscimento

[g][] [Set ID][] [OK/NG][Dati][x]

23. Selezione ingresso (Comando: x b) (Ingresso immagine principale)

- Per selezionare la sorgente d'ingresso per le immagini principali.

Trasmissione

[x][b][] [Set ID][] [Dati][Cr]

Dati: Struttura

MSB

LSB

0	0	0	0	0	0	0	0
└─ Numero ingresso ─┘				└─ Numero ingresso ─┘			

Numero ingresso				Dati
0	0	0	0	DTV
0	0	0	1	Analog
0	0	1	0	AV
0	1	0	0	Componente
0	1	1	0	RGB
1	0	0	0	HDMI
0	1	1	1	
1	0	0	0	
1	0	0	1	
1	0	1	0	

Numero ingresso				Dati
0	0	0	0	Ingresso1
0	0	0	1	Ingresso2
0	0	1	0	Ingresso3
0	0	1	1	Ingresso4

Riconoscimento

[b][] [Set ID][] [OK/NG][Dati][x]

APPENDICE

AVVISO PER IL SOFTWARE OPEN SOURCE

Gli eseguibili GPL e librerie LGPL e MPL in uso in questo prodotto riportati di seguito sono soggetti agli accordi di licenza GPL2.0/LGPL2.1/MPL1.1:

ESEGUIBILI GPL:

Kernel Linux 2.6, busybox, e2fsprogs, jfsutils, lzo, msdl-1.1, mtd-utils, ntpclient, procps, udhpcp

LIBRERIE LGPL:

Atk, cairo, directFB, ffmpeg, glib, GnuTLS, gtk+, iconv, libintl, libgcrypt, libgpg-error, libsoup, libusb, pango, uClibc, webkit

LIBRERIE MPL:

Nanox, spidermonkey

LG Electronics offre di fornire il codice sorgente su CD-ROM a fronte del pagamento di una cifra a copertura dei costi che tale distribuzione comporta, come il costo del supporto, di spedizione e gestione in seguito a richiesta inviata per e-mail a LG Electronics: opensource@lge.com

Questa offerta è valida per tre (3) anni dalla data di distribuzione di questo prodotto da parte di LG Electronics.

È possibile ottenere una copia delle licenze GPL, LGPL, MPL sul CD-ROM fornito con il prodotto. Inoltre, è possibile ottenere la traduzione delle licenze GPL, LGPL sui siti Web <http://www.gnu.org/licenses/old-licenses/gpl-2.0-translations.html>, <http://www.gnu.org/licenses/old-licenses/lgpl-2.1-translations.html>.

Questo prodotto include altro software open source.

- boost C++: software sviluppato da <http://www.boost.org> e distribuito con la Boost Software License, Versione 1.0
- c-ares : copyright © 1998 del Massachusetts Institute of Technology
- expat:
 - copyright © 1998, 1999, 2000 Thai Open Source Software Center Ltd e Clark Cooper
 - copyright © 2001-2007 gestori di Expat.
- fontconfig: copyright © 2001, 2003 Keith Packard
- freetype: copyright © 2003 The FreeType Project (www.freetype.org).
- ICU: copyright © 1995-2008 International Business Machines Corporation e altri.
- libcurl: copyright © 1996 - 2008, Daniel Stenberg.
- libjpeg: questo software si basa in parte sul lavoro dell'Independent JPEG Group, copyright © 1991 – 1998, Thomas G. Lane.
- libmng: copyright © 2000-2007 Gerard Juyn, Glenn Randers-Pehrson
- libpng: copyright © 1998-2008 Glenn Randers-Pehrson
- libupnp: copyright © 2000-2003 Intel Corporation
- libxml2: copyright © 1998-2003 Daniel Veillard
- libxslt: copyright © 2001-2002 Daniel Veillard
- lua interpreter: copyright © 1994–2008 Lua.org, PUC-Rio
- md5: copyright © 1991-2, RSA Data Security, Inc
- openssl:
 - software di crittografia scritto da Eric Young.
 - software scritto da Tim Hudson.
 - software sviluppato dall'OpenSSL Project per l'uso con il toolkit OpenSSL. (<http://www.openssl.org>)

- pixman:
 - copyright © 1987, 1988, 1989, 1998 The Open Group
 - copyright © 1987, 1988, 1989 Digital Equipment Corporation
 - copyright © 1999, 2004, 2008 Keith Packard
 - copyright © 2000 SuSE, Inc.
 - copyright © 2000 Keith Packard, membro di The XFree86 Project, Inc.
 - copyright © 2004, 2005, 2007, 2008 Red Hat, Inc.
 - copyright © 2004 Nicholas Miell
 - copyright © 2005 Lars Knoll & Zack Rusin, Trolltech
 - copyright © 2005 Trolltech AS
 - copyright © 2007 Luca Barbato
 - copyright © 2008 Aaron Plattner, NVIDIA Corporation
 - copyright © 2008 Rodrigo Kumpera
 - copyright © 2008 André Tupinambá
 - copyright © 2008 Mozilla Corporation
 - copyright © 2008 Frederic Plourde
 - portmap: copyright © 1983,1991 The Regents of the University of California.
 - tiff: copyright © 1987, 1993, 1994 The Regents of the University of California.
 - tinysql: copyright © 2000-2006 Lee Thomason
 - xyssl:
 - copyright © 2006-2008 Christophe Devine
 - copyright © 2009 Paul Bakker
- zlib: copyright © 1995-2005 Jean-loup Gailly e Mark Adler

Tutti i diritti riservati.

Permission is hereby granted, free of charge, to any person obtaining a copy of this software and associated documentation files (the "Software"), to deal in the Software without restriction, including without limitation the rights to use, copy, modify, merge, publish, distribute, sublicense, and/or sell copies of the Software, and to permit persons to whom the Software is furnished to do so, subject to the following conditions:

THE SOFTWARE IS PROVIDED "AS IS", WITHOUT WARRANTY OF ANY KIND, EXPRESS OR IMPLIED, INCLUDING BUT NOT LIMITED TO THE WARRANTIES OF MERCHANTABILITY, FITNESS FOR A PARTICULAR PURPOSE AND NONINFRINGEMENT. IN NO EVENT SHALL THE AUTHORS OR COPYRIGHT HOLDERS BE LIABLE FOR ANY CLAIM, DAMAGES OR OTHER LIABILITY, WHETHER IN AN ACTION OF CONTRACT, TORT OR OTHERWISE, ARISING FROM, OUT OF OR IN CONNECTION WITH THE SOFTWARE OR THE USE OR OTHER DEALINGS IN THE SOFTWARE.



Per qualsiasi problema o informazione vi preghiamo di interpellare il vostro rivenditore LG. Facendo riferimento al modello ed al numero di matricola.

Modello: _____

N. di serie: _____

Dichiarazione di conformità

La società LG Electronics Italia S.p.A. dichiara che il televisore a colori LG 47LX9500-ZA / 47LX950N-ZA / 47LX9800-ZA / 47LX9900-ZA / 55LX9500-ZA / 55LX950N-ZA / 55LX9800-ZA / 55LX9900-ZA è fabbricato in conformità alle prescrizioni del D.M. n°548 del 28/08/95, pubblicato sulla G.U.

n°301 del 28/12/95 ed in particolare è conforme a quanto indicato nell'art. 2, comma 1 dello stesso decreto.

Questo apparecchio è fabbricato nella C.E.E nel rispetto delle disposizioni di cui al D.M. 26/03/92 ed in particolare è conforme alle prescrizioni del Art. 1 dello stesso decreto ministeriale.

Diagrammi a blocchi (LCD TV / LED LCD TV)

