

ISTRUZIONI PER L'USO TV LCD / LED LCD TV / TV AL PLASMA

Raccomandiamo inoltre di conservare questo manuale in previsione di eventuali consultazioni future.



HDMI, il logo HDMI e la High-Definition Multimedia Interface sono marchi commerciali o marchi registrati di HDMI Licensing LLC.

Utilizzare viti da 12 mm (+0,5/-0,5) sul lato di montaggio del SET.
(Solo 42/47LH70**)

Lato di montaggio del set
(con distanziatore guida)

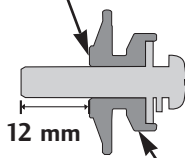

Distanziatore guida

Lato di montaggio del set
(senza distanziatore guida)

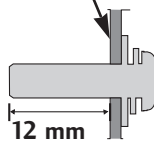

Staffa di montaggio a parete (acquistabile separatamente)

RW120

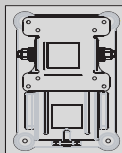

(19/22LU50**
/19/22LU40**
/19/22LH20**
/19/22LD3**
/19/22LG31**)

RW230

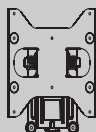

(26LG31**/26LU50**
/32LF25**/32LG2**
/32LG33**
/26/32LH20**
/26/32LD3**/
32LH3**/32LH40**/
32LH49**/32LH50**
/32LH70**/32LF51**)

AW-47LG30M

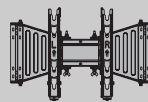

(32/37/42LF25**
/32/37/42LG2**
/32/37/42LG33**
/32/37/42LH20**
/32LD3**
/32/37/42/47LH3**
/32/37/42/47LH40**
/32/37/42/47LH49**
/32/37/42/47LH50**
/32/37/42/47LH70**
/42/47LH90**
/32/42/47LF51**)

AW-55LH40M

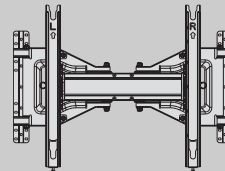

(55LH50**)

AW-50PG60MS

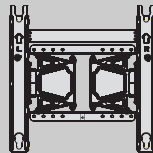

(50PS70**/50PS80**
/42/50PQ35**
/42PQ65**/50PS65**)

AW-60PG60MS

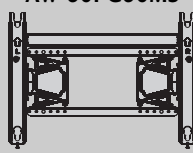

(60PS70**/60PS80**)

ACCESSORI

Assicurarsi che i seguenti accessori siano inclusi con il televisore. Contattare il rivenditore presso il quale è stato effettuato l'acquisto in caso manchino eventuali accessori.

■ L'immagine visualizzata può essere diversa dalla vostra TV.

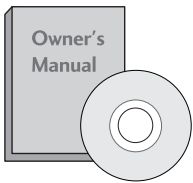

Manuale d'istruzioni

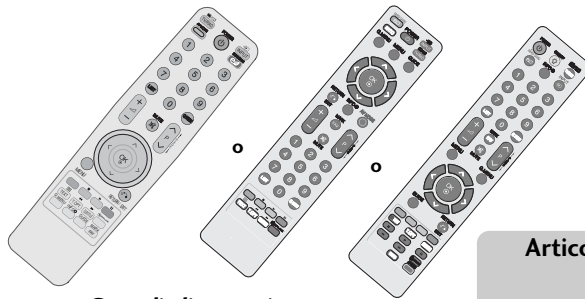

Cavo di alimentazione



Nucleo di ferrite
(Articolo non incluso in tutti i modelli.)



Cavo di alimentazione

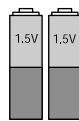

Batterie

Articolo non incluso in tutti i modelli.

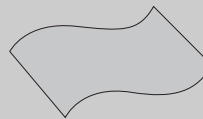

Panno per pulizie
Pulire lo schermo con il panno.

* Strofinare delicatamente la zona sporca nella parte esterna utilizzando solo il panno detergente per la parte esterna del prodotto se sono presenti macchie o impronte digitali sulle superfici esterne.

Non strofinare con forza quando si rimuovono le macchie. Prestare attenzione al fatto che applicando un'energia eccessiva si possono causare graffi o scolorimenti.

MODELLI DI TV AL PLASMA

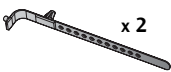

x 2

Supporto per cavi
(Mappatura verde dei dati 33)

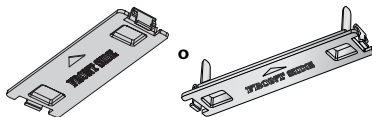

coperchio di protezione
(Mappatura verde dei dati 34)



x 4

bulloni per il gruppo cavalletto
(Solo 50PS70**/50PS80**/
42/SOPQ35**/42PQ65**/50PS65**)
(Mappatura verde dei dati 26)



Clip per cavi
(Solo 50/60PS70**, 50/60PS80**)
(Mappatura verde dei dati 33)

MODELLI DI TV AL LCD / MODELLI TV LCD LED



Clip per cavi
(Solo 32/37/42/47LH70**)
(Mappatura verde dei dati 33)

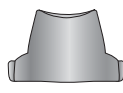

Copertura posteriore del sostegno
(Solo 37/42/47LH70**)
(Mappatura verde dei dati 31)



Supporto per cavi
(Solo 19/22LU40**,
19/22/26LU50**)
(Mappatura verde dei dati 32)



Clip per cavi
(Solo 19/22LH20**,
19/22LD3**, 19/22LG31**)
(Mappatura verde dei dati 32)



1-vite
(Solo 26LG31**, 26LU50**, 32/37/42LF25**,
32/37/42LG2**, 32/37/42LG33**,
26/32/37/42LH20**, 26/32LD3**,
32/37/42LH3**, 32/37/42LH40**,
32/37/42LH49**, 32/37/42LH50**,
32/37LH70**, 42LH90**, 32/42LF51**)
(Mappatura verde dei dati 30)

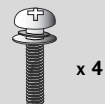

x 4

(Solo 26LG31**,
32/37/42LF25**,
32/37/42LG2**,
32/37/42LG33**,
26/32/37/42LH20**,
26/32LD3**, 32/37/42/47LH
3**, 32/37/42/47LH40**,
32/37/42/47LH49**,
32/37/42/47LH50**,
42/47LH90**, 32/42LF51**)

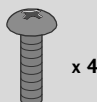

x 4

(Solo 26LG31**,
32/37/42LF25**,
32/37/42LG2**,
32/37/42LG33**,
32/37/42LH40**,
32/42LF51**)

bulloni per il gruppo cavalletto
(Mappatura verde dei dati 25 a 28)



x 2

(Solo 19/22LU50**)



x 3

(Solo 26LU50**)



x 7

M4x20
(Solo 32LH70**)



x 8

M4x20
(Solo 37LH70**)



x 8

M4x16
(Solo 47LH70**)



x 3

M4x20
(Solo 42LH70**)



x 4

M4x16
(Solo 42LH70**)



x 5

(Solo 19/22LU40**)

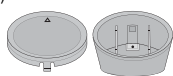

Corpo posteriore del supporto
Tappo
(Solo 19/22LU40**)
(Mappatura verde dei dati 28)

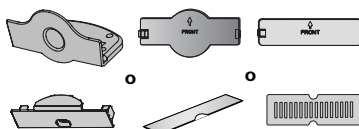

coperchio di protezione
(Tranne 19/22LU40**,
19/22/26LU50**)
(Mappatura verde dei dati 34)

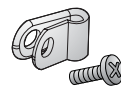

Staffa di protezione e bullone per il cavo di alimentazione
(Solo 32/37/42/47LH70**)
(Mappatura verde dei dati 33)



Cavo di estensione USB
(Solo 32/37/42/47LH70**)
Accertarsi di utilizzare il cavo di estensione USB fornito, che è progettato specificamente per un l'apparecchio.

INDICE

ACCESSORI 1

PREPARAZIONE

CONTROLLI DEL PANNELLO FRONTALE 4
INFORMAZIONI SUL PANNELLO POSTERIORE 16
ESTENSIONE DELLA BASE DEL CAVALLETTO... 25
Distaccare il cavalletto29
FISSARE LA TV ALLA SCRIVANIA.....30
Installazione su una scrivania 30
Posizionamento del display30
Sistema di sicurezza Kensington30
Si consiglia di installare con cura..... 31
SUPPORTO RUOTANTE31
Per utilizzare la copertura posteriore del sostegno31
COPERCHIO POSTERIORE PER L'ORGANIZZAZIONE DEI CAVI..... 32
NON USARE IL SUPPORTO PER SCRIVANIA STAND.....34
Montaggio a parete: Installazione orizzontale... 35
Collegamento antenna 36

CONFIGURAZIONE DEI DISPOSITIVI ESTERNI

CONFIGURAZIONE DEL RICEVITORE HD 37
CONFIGURAZIONE DEL DVD 39
Configurazione del VCR 42
INSERIMENTO DEL MODULO CI 44
CONFIGURAZIONE USCITA AUDIO DIGITALE45
CONFIGURAZIONE DELLE CUFFIE 45
CONFIGURAZIONE DI ALTRE SORGENTI A/V 46
IMPOSTAZIONE USB IN 47
CONFIGURAZIONE DEL PC 48
- Configurazione dello schermo per la modalit  PC.....52

GUARDARE LA TV / CONTROLLO PROGRAMMI

CONTROLLI DEL TELECOMANDO 56
ACCENSIONE DELLA TV 62
Selezione del programma 62
Regolazione del volume 62
MENU RAPIDO 63
SELEZIONE E REGOLAZIONE DEI MENU VISUALIZZATI 64
Sintonizzazione automatica dei programmi 65
Sintonizzazione manuale dei programmi (MODALIT  DIGITALE) 68
Sintonizzazione manuale dei programmi(MODALIT  ANALOGICA)..... 70

Modifica programmi..... 72
Booster (MODALIT  DIGITALE).....74
AGGIORNAMENTO SOFTWARE 75
DIAGNOSTICS [diagnostica]..... 76
INFORMAZIONI SU CI (COMMON INTERFACE [interfaccia] 77
Definizione della tabella programmi 78
Configurazione del programma preferito 79
ELENCO DI INPUT 80
SERVIZIO DATI81
INPUT LABEL [ETICHETTA INGRESSO]..... 81
Guida rapida 82
SIMPLINK 83
MODO AV 86
Inizializzazione (per ripristinare le impostazioni originali di fabbrica).....87

PER USARE BLUETOOTH

Precauzioni d'uso di Bluetooth..... 88
CONFIGURAZIONE DI BLUETOOTH 89
IMPOSTARE IL PIN DEL TV.....90
CUFFIA BLUETOOTH
- Connessione a una nuova cuffia Bluetooth ..91
- Connessione di una cuffia Bluetooth gi  registrata... 91
- Disconnessione della cuffia Bluetooth durante l'uso92
- Richiesta di connessione al TV dalla cuffia Bluetooth92
GESTIONE DEL DISPOSITIVO BLUETOOTH REGISTRATO..... 93
INFORMAZIONI MIO BLUETOOTH.....94
RICEZIONE DI FOTO TRAMITE DISPOSITIVO BLUETOOTH ESTERNO95
Ascolto di musica da un dispositivo Bluetooth esterno95

USO DEL DISPOSITIVO USB

Connessione alla periferica USB 96
ELENCO FOTO 97
ELENCO MUSICA101
Elenco FILM104
Codice di registrazione DivX108
Disattivazione109

EPG (ELECTRONIC PROGRAMME GUIDE [GUIDA ELETTRONICA AI PROGRAMMI]) (MODALITÀ DIGITALE)

Switch on/off EPG [attivazione/disattivazione EPG] ...	110
Selezione dei programmi.....	110
Funzione del pulsante in modalità guida NOW/NEXT [ora/prossimamente]	110
Funzione del pulsante in modalità guida 8 giorni	111
Funzione del pulsante in modalità Date Change [cambio data]	111
Funzione del pulsante in Extended Description Box [riquadro descrizione estesa]	112
Funzione del pulsante in modalità d'impostazione Record/Remind [registrazione/appunto]	112
La funzione dei pulsanti nella modalità elenco di pianificazione	112

CONTROLLO DELLE IMMAGINI

CONTROLLO DELLE DIMENSIONI DELLE IMMAGINI (RAPPORTO LARGHEZZA-ALTEZZA)	113
Picture Wizard (Regolazione guidata immagine).....	115
Risparmio energetico.....	116
IMPOSTAZIONI IMMAGINI PRECONFIGURATE - Modalità immagini - preconfigurazione.....	117
REGOLAZIONE MANUALE DELLE IMMAGINI - Modalità immagini - Opzione utente	118
TECNOLOGIA DI MIGLIORAMENTO DELLE IMMAGINI	119
Controllo avanzato immagine	120
Picture Reset(Reset immagini)	123
Attenuatore locale LED.....	123
INDICATORE DI ACCENSIONE.....	124
ISM Method (Riduzione Latenza Immagini)...	125
Modalità Demo	126
Impostazione della modalità.....	127

CONTROLLO AUDIO E LINGUA

REGOLAZIONE AUTOMATICA DEL VOLUME..	128
CLEAR VOICE(Voce chiara) Il	129
IMPOSTAZIONI AUDIO PRECONFIGURATE - MODALITÀ AUDIO	130
REGOLAZIONE DELLE IMPOSTAZIONI AUDIO - MODALITÀ UTENTE	131
SRS TruSurround XT	131
Bilanc	132
CONFIGURAZIONE ON/OFF DIFFUSORI TV....	132
Impostazione Audio DTV (SOLO MODALITÀ DIGITALE).....	133

SELEZIONE DELL'USCITA AUDIO DIGITALE..	134
Audio Reset	135
Descrizione audio(SOLO MODALITÀ DIGITALE).....	136
I/II	
- Stereo/Doppia ricezione (solo modalità analogica)	137
- Ricezione NICAM (solo modalità analogica).....	138
- Selezione dell'uscita audio degli speaker.	138
Selezione della lingua dei menu / del paese a schermo	139
SELEZIONE DELLA LINGUA (SOLO MODALITÀ DIGITALE).....	140

IMPOSTAZIONE ORA

Configurazione dell'orologio	141
IMPOSTAZIONE TIMER ON/OFF AUTOMATICO	142
IMPOSTAZIONE TIMER SLEEP	143

CONTROLLO GENITORI/CLASSIFICAZIONI

IMPOSTAZIONE DELLA PASSWORD E SISTEMA DI BLOCCOa	144
BLOCCO DEL PROGRAMMA	145
CONTROLLO DEI GENITORI(SOLO MODALITÀ DIGITALE).....	146
BLOCCO INGRESSO ESTERNO	147
Blocco Tasti	148

TÉLÉTEXTE

Accensione/Spengimento	149
Testo SIMPLE [SEMPLICE]	149
Testo TOP [IN ALTO]	149
FASTTEXT [TESTO VELOCE]	150
Funzioni speciali del teletext.....	150

TELETEXT DIGITALE

TELETEXT NEL SERVIZIO DIGITALE	151
TELETEXT NEL SERVIZIO DIGITALE	151

APPENDICE

RICERCA DEI GUASTI.....	152
MANUTENZIONE	154
SPECIFICHE DEL PRODOTTO.....	155
Codici IR	169
Setup dispositivo di controllo esterno.....	170

PREPARAZIONE

CONTROLLI DEL PANNELLO FRONTALE

! NOTA

- ▶ Per ridurre il consumo di energia è possibile sfruttare la modalità standby. Per ridurre il consumo energetico è inoltre possibile spegnere il televisore dall'interruttore, se non si intende guardarla per periodi lunghi.

È possibile ridurre il consumo energetico in maniera significativa se si riduce il livello di luminosità dell'immagine; in questo modo si riducono anche i costi di funzionamento complessivo.

- L'immagine visualizzata può essere diversa dalla vostra TV.

MODELLI DI TV AL PLASMA

⚠ ATTENZIONE

- ▶ Quando non è possibile accendere il televisore con il telecomando, premere il pulsante di accensione sul televisore. (quando si spegne dal pulsante di accensione, non è possibile accendere la TV con il telecomando).
- ▶ Non camminare sopra il sostegno di vetro o urtarlo.
- ▶ Potrebbe rompersi, provocando lesioni a causa dei frammenti di vetro oppure il televisore potrebbe cadere.
- ▶ Non trascinare il televisore. Il pavimento o il prodotto potrebbero danneggiarsi.

50/60PS70**

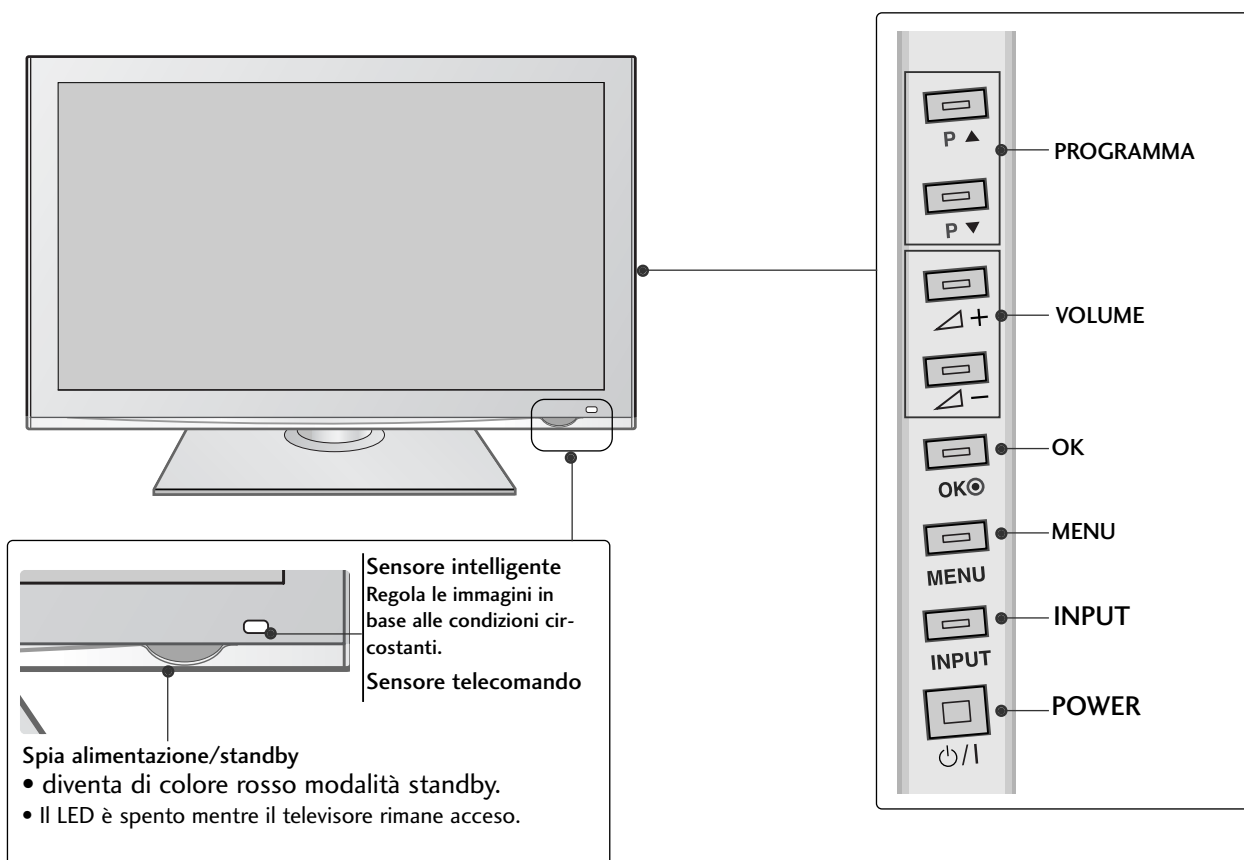

50/60PS80**

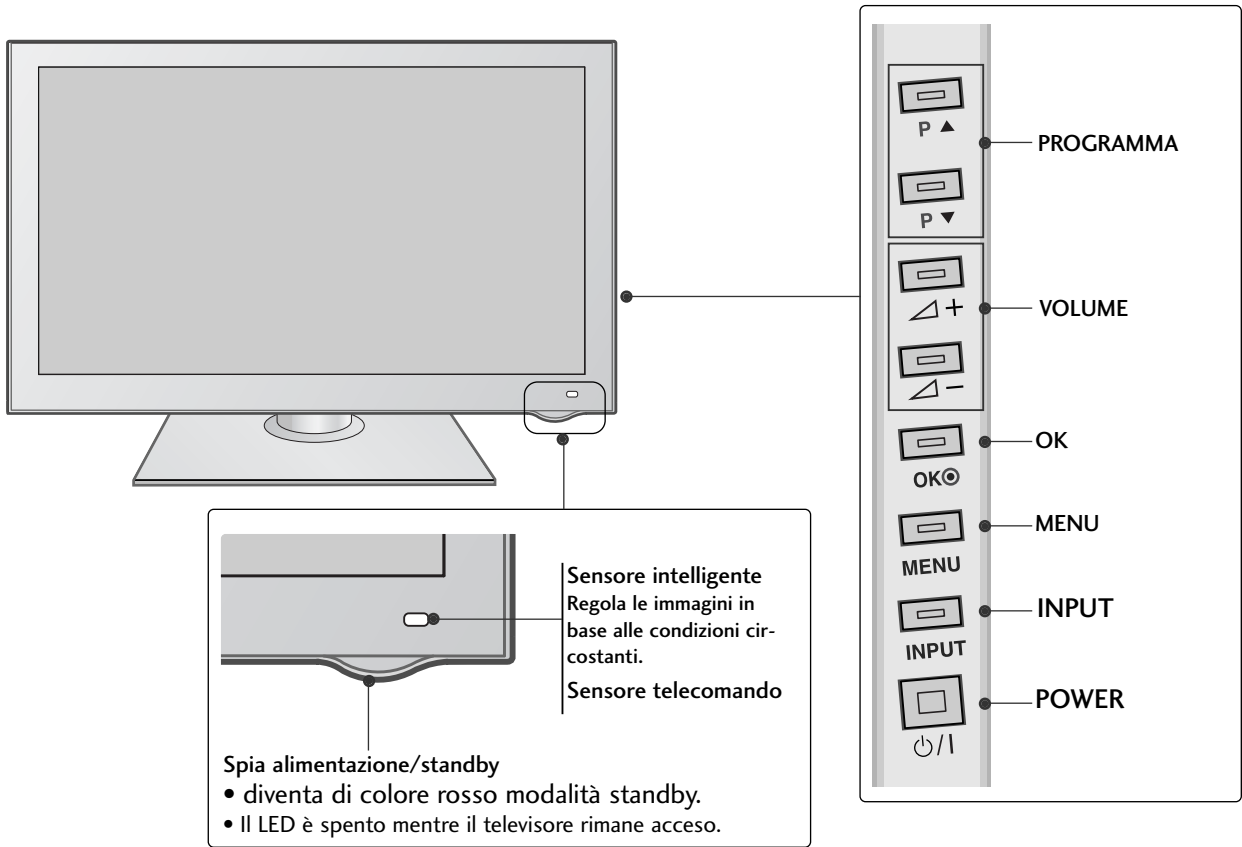

PREPARAZIONE

42/50PQ35**

PREPARAZIONE

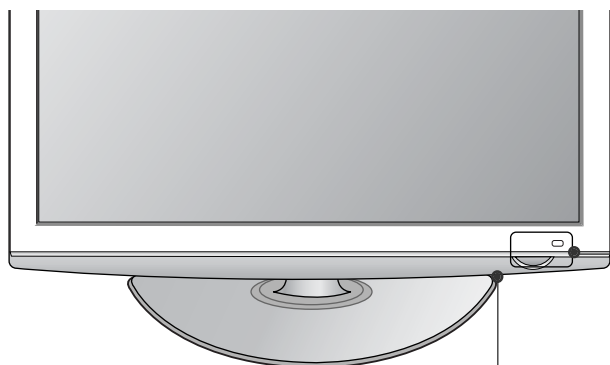

Sensore telecomando

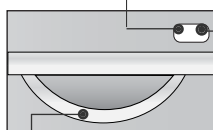

Sensore intelligente
Regola le immagini in base alle condizioni circostanti.

Spia alimentazione/standby

- diventa di colore rosso modalità standby.
- si illumina in blu quando si accende il TV.

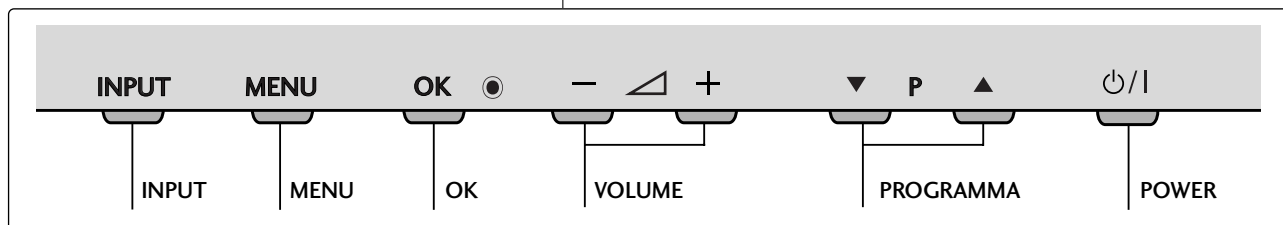

42PQ65**, 50PS65**

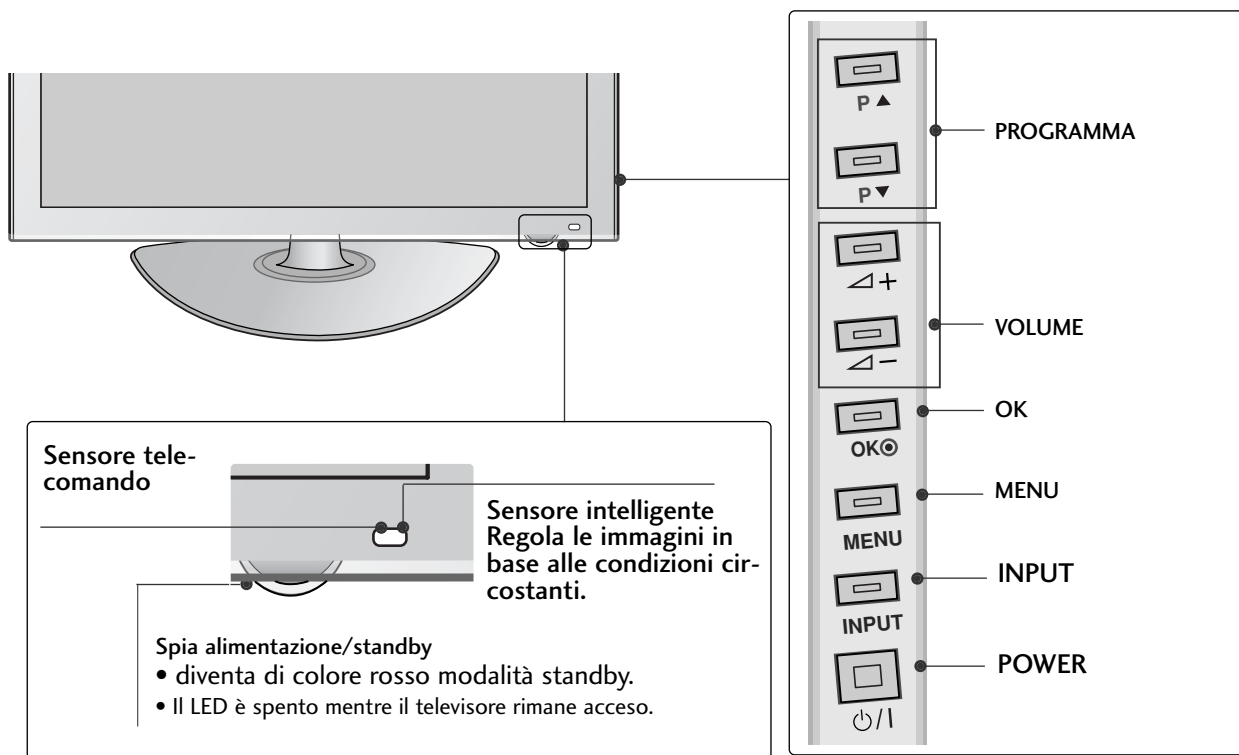

PREPARAZIONE

MODELLI TV LCD LED : 42/47LH90**

PREPARAZIONE

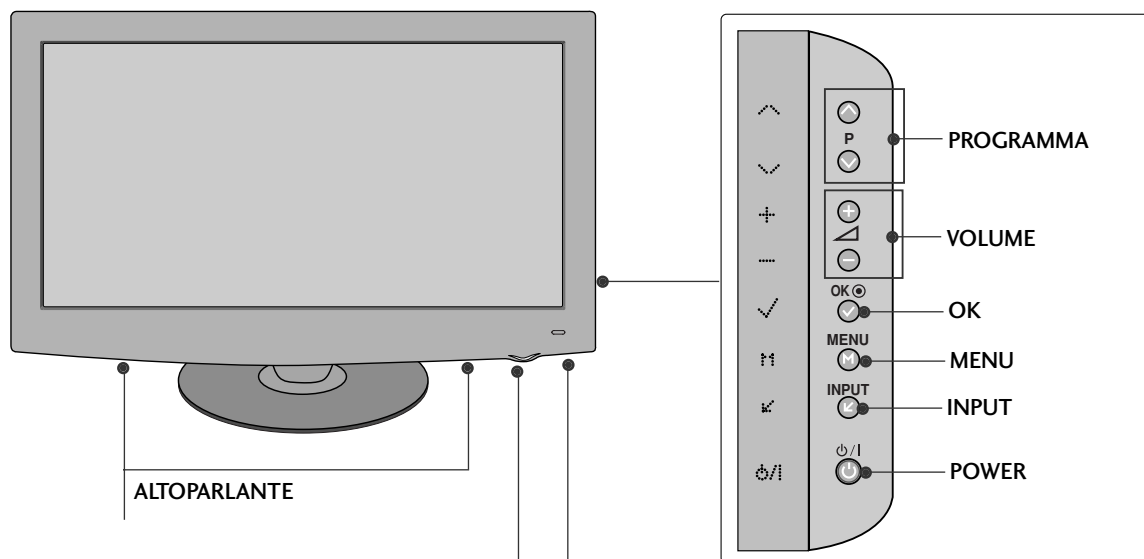

Sensore telecomando
Sensore intelligente
Regola le immagini in base alle condizioni circostanti.

Spia alimentazione/standby

- diventa di colore rosso modalità standby.
- Si illumina quando il televisore è acceso.

Nota: nel menu OPTION è possibile attivare/disattivare l'indicatore POWER.



MODELLI DI TV AL LCD : 19/22LU40**

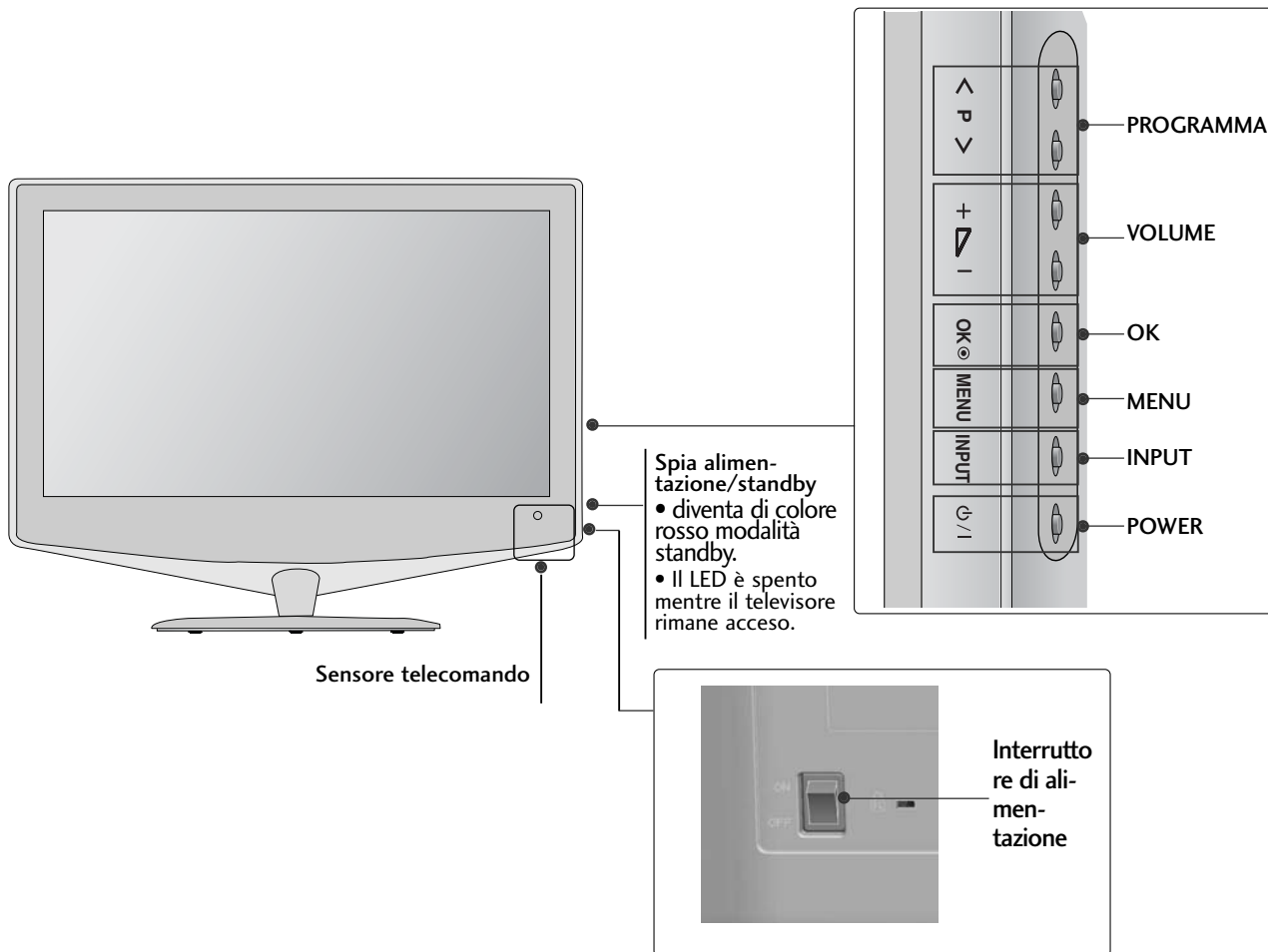

PREPARAZIONE

MODELLI DI TV AL LCD : 32/37/42/47LH70**

PREPARAZIONE

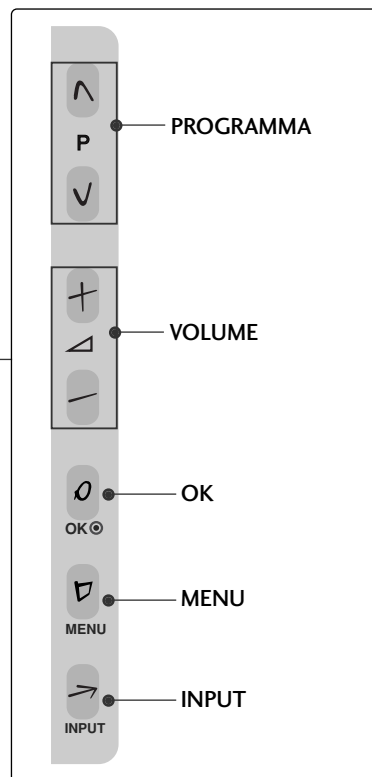
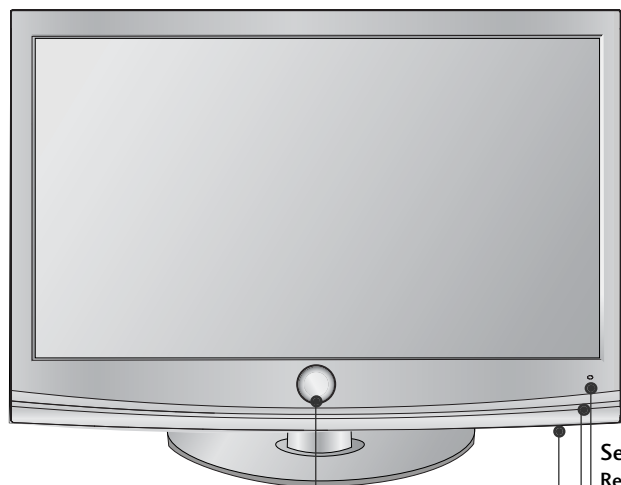

Sensore intelligente
Regola le immagini in base alle condizioni circostanti.

Sensore telecomando

LED di spostamento

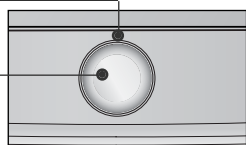

POWER(Sensore a tocco)

Spia alimentazione/standby

- diventa di colore rosso modalità standby.
- Si illumina quando il televisore è acceso.

Nota: Potete regolare l'indicatore di accensione nel menu OPZIONI.

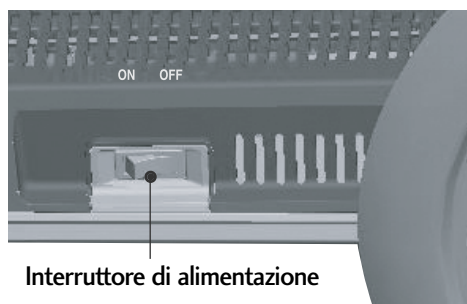

MODELLI DI TV AL LCD : 19/22/26/32/37/42LH20, 19/22/26/32LD3**, 32/37/42/47LH3*****

(Solo 19/22/26LH20**, 19/22/26LD3**)

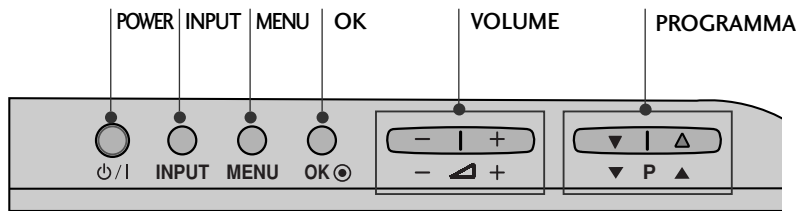

(Solo 32/37/42LH20**, 32LD3**, 32/37/42/47LH3***)

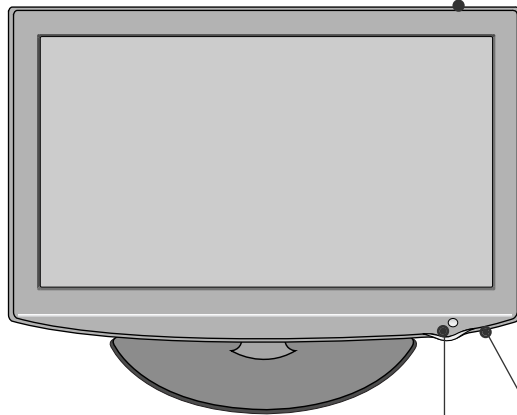
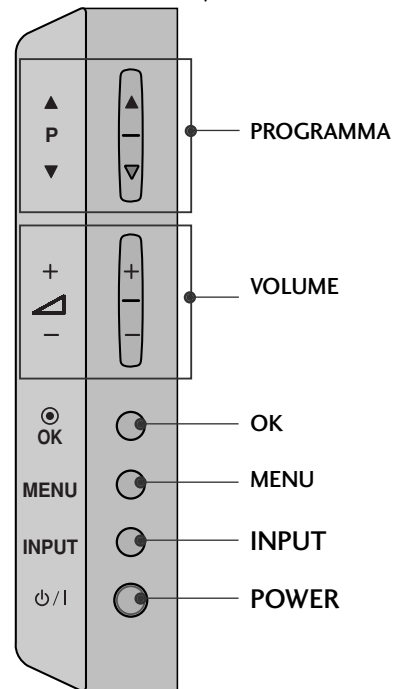

Sensore telecomando

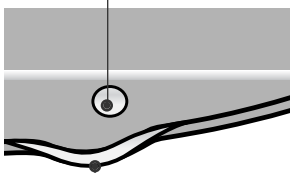

Spia alimentazione/standby

- diventa di colore rosso modalità standby.
- si illumina in blu quando si accende il TV.



Interruttore di alimentazione
(Questa caratteristica non è disponibile su tutti i modelli.)

PREPARAZIONE

MODELLI DI TV AL LCD : 32/37/42/47LH40**, 32/37/42/47LH49**,
32/37/42/47/55LH50**

PREPARAZIONE

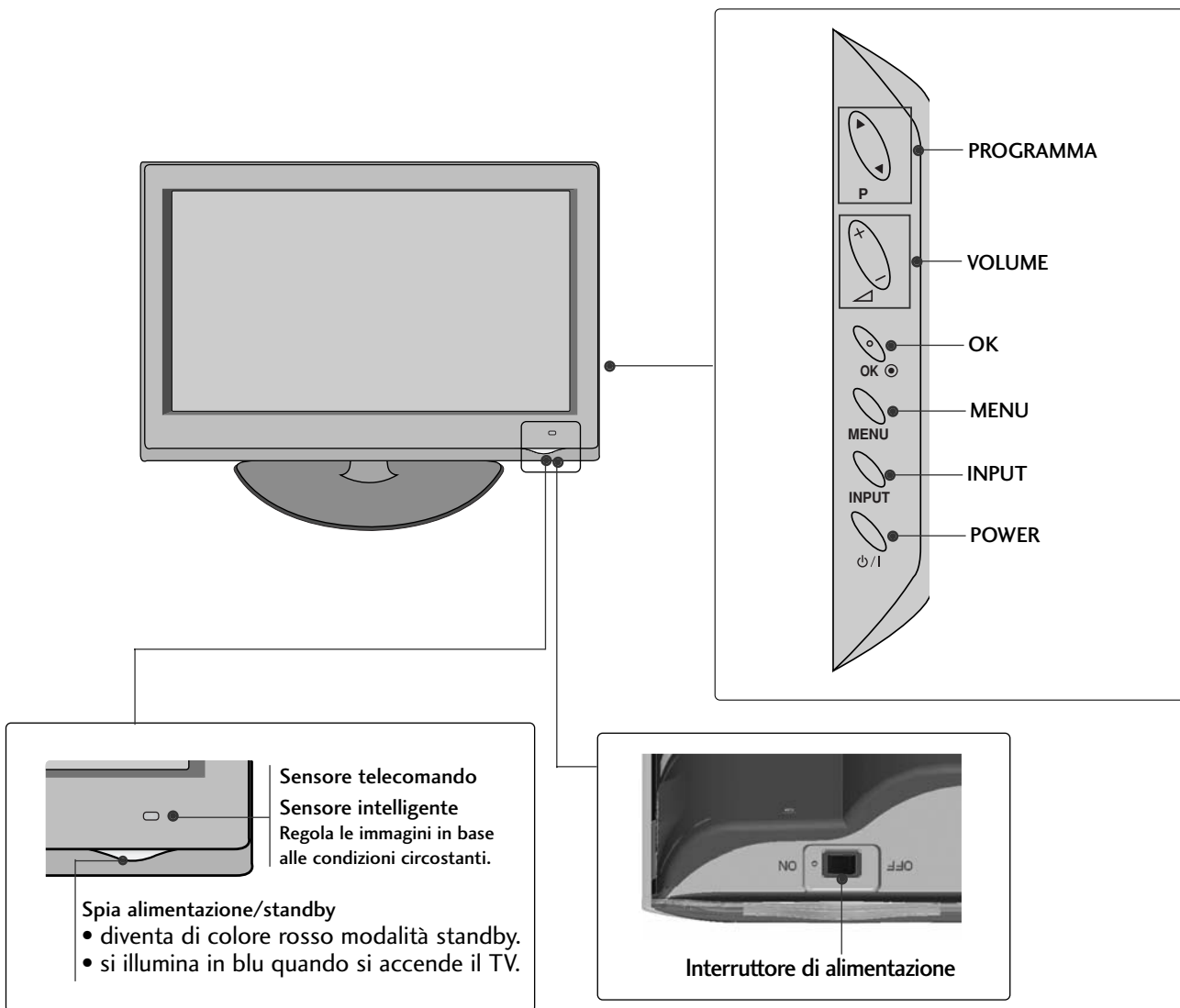

MODELLI DI TV AL LCD : 19/22/26LU50**

(Solo 19/22LU50**)

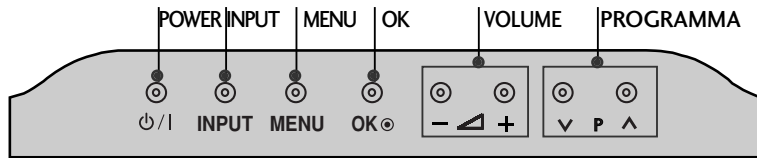

(Solo 26LU50**)

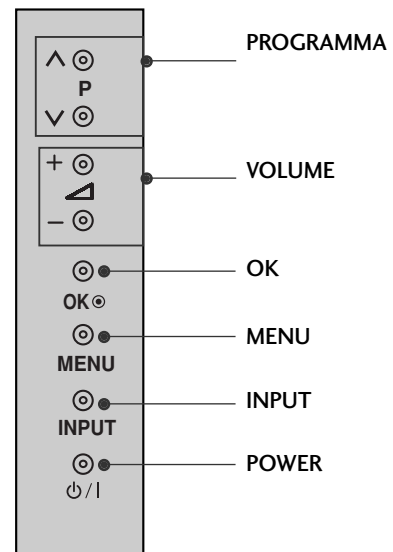

Spia alimentazione/standby

- diventa di colore rosso modalità standby.
- Si illumina quando il televisore è acceso.

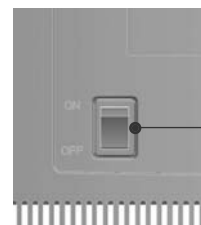

PREPARAZIONE

MODELLI DI TV AL LCD : 19/22LG31 **

PREPARAZIONE

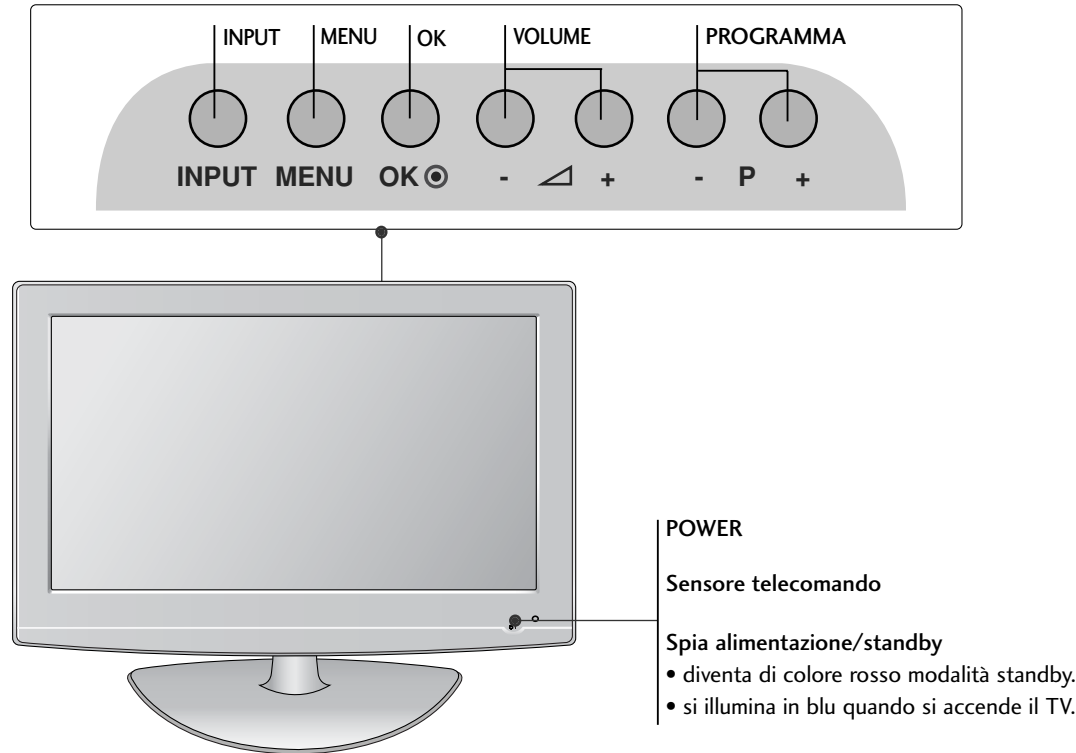

MODELLI DI TV AL LCD : 32/37/42LF25, 32/37/42LG2***,
32/37/42LG33**, 26LG31**, 32/42/47LF51****

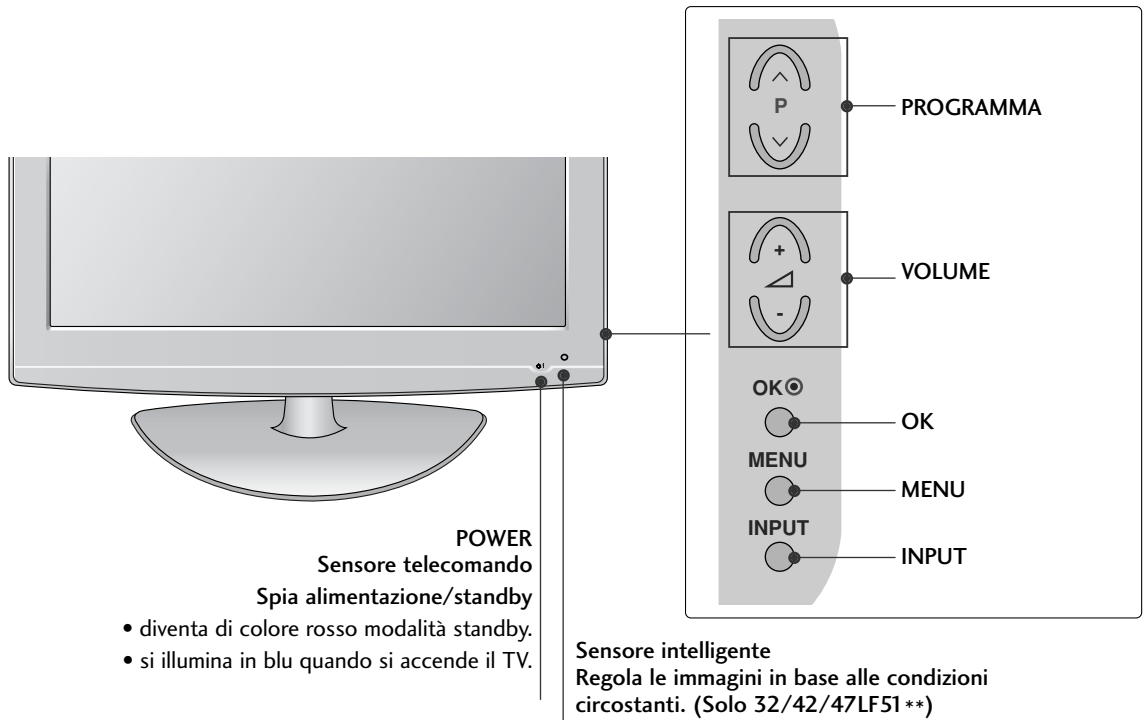

PREPARAZIONE

INFORMAZIONI SUL PANNELLO POSTERIORE

- L'immagine visualizzata può essere diversa dalla vostra TV.

MODELLI DI TV AL PLASMA : 50/60PS70**, 50/60PS80**

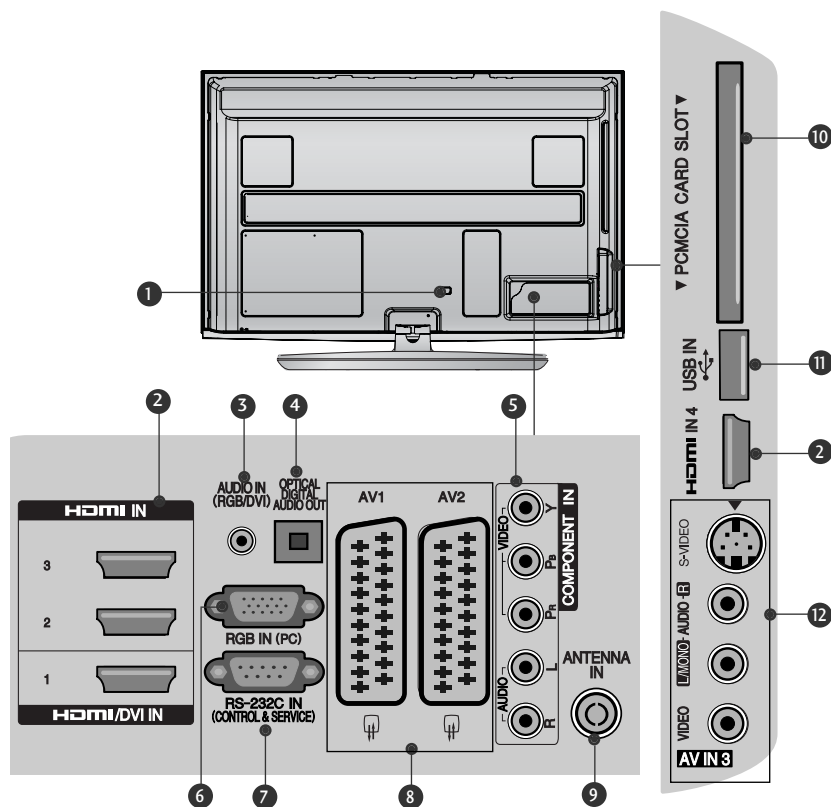

- 1 Presa del cavo di alimentazione**
La TV funziona con l'alimentazione elettrica AC. La tensione è indicata nella pagina relativa alle Specifiche. (► p.155 a 167) Non tentare di attivare la TV utilizzando un'alimentazione elettrica DC.
- 2 Ingresso HDMI/DVI IN**
Collegare un segnale HDMI a HDMI IN.
In alternativa collegare il segnale DVI (VIDEO) alla porta HDMI/DVI con il cavo DVI a HDMI.
- 3 Ingresso audio RGB/DVI**
Connessione audio da un PC o DTV.
- 4 OPTICAL DIGITAL AUDIO OUT (jack uscita audio digitale)**
Collegare l'audio digitale ai vari dispositivi.
Collegare a un componente digitale audio.
Utilizzare un cavo audio ottico.
- 5 Ingresso Component**
Collegare un dispositivo video/audio Component a questi jack.
- 6 Ingresso RGB/IN**
Per la connessione dell'uscita da un PC.
- 7 PORTA D'INGRESSO RS-232C (CONTROL LO/SERVIZIO)**
Collegare la porta seriale del dispositivo di controllo al jack RS-232C.
Questa porta è utilizzata per la modalità di servizio o hotel.
- 8 Presa Euro Scart (AV1/AV2)**
Collegare l'ingresso o l'uscita della presa scart proveniente da un dispositivo esterno a questi jack.
- 9 Ingresso antenna**
Collegare l'antenna o il cavo a questo jack.
- 10 Slot della scheda PCMCIA (Personal Computer Memory Card International Association).**
Inserire il modulo CI nello SLOT PER SCHEDE PCMCIA. (Lo slot Common Interface non è presente in tutte le nazioni di importazione dei prodotti.)
- 11 Ingresso USB**
Collegare la periferica di archiviazione USB a questo jack.
- 12 Ingresso S-Video**
Collegare l'uscita S-Video da un dispositivo S-VIDEO.
Ingresso Audio/Video
Collegare l'uscita audio/video da un dispositivo esterno a questi jack.

MODELLI DI TV AL PLASMA : 42/50PQ35**, 42PQ65**, 50PS65**

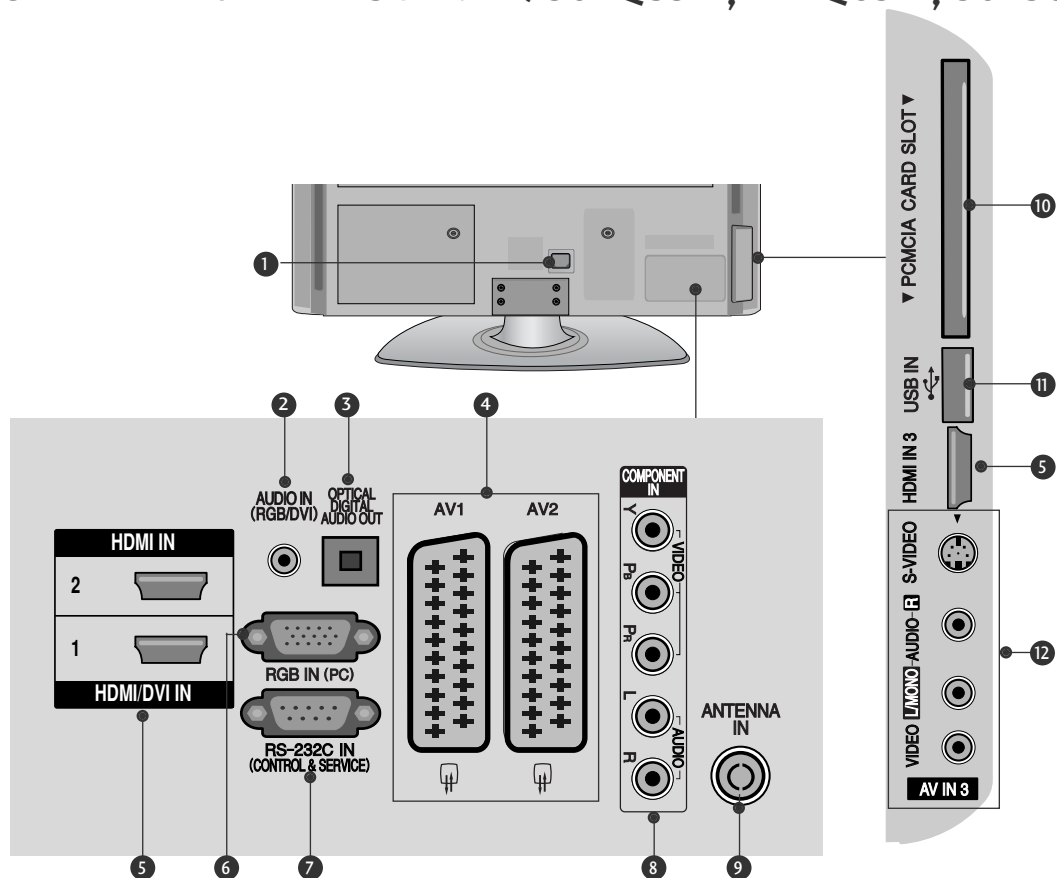

- 1** Presa del cavo di alimentazione
La TV funziona con l'alimentazione elettrica AC. La tensione è indicata nella pagina relativa alle Specifiche. (► p.155 a 167) Non tentare di attivare la TV utilizzando un'alimentazione elettrica DC.
- 2** Ingresso audio RGB/DVI
Connessione audio da un PC o DTV.
- 3** OPTICAL DIGITAL AUDIO OUT(jack uscita audio digitale)
Collegare l'audio digitale ai vari dispositivi. Collegare a un componente digitale audio. Utilizzare un cavo audio ottico.
- 4** Presa Euro Scart (AV1/AV2)
Collegare l'ingresso o l'uscita della presa scart proveniente da un dispositivo esterno a questi jack.
- 5** Ingresso HDMI/DVI IN
Collegare un segnale HDMI a HDMI IN. In alternativa collegare il segnale DVI (VIDEO) alla porta HDMI/DVI con il cavo DVI a HDMI.
- 6** Ingresso RGB/IN
Per la connessione dell'uscita da un PC.
- 7** PORTA D'INGRESSO RS-232C (CONTROLLO/SERVIZIO)
Collegare la porta seriale del dispositivo di controllo al jack RS-232C. Questa porta è utilizzata per la modalità di servizio o hotel.
- 8** Ingresso Component
Collegare un dispositivo video/audio Component a questi jack.
- 9** Ingresso antenna
Collegare l'antenna o il cavo a questo jack.
- 10** Slot della scheda PCMCIA (Personal Computer Memory Card International Association).
Inserire il modulo CI nello SLOT PER SCHEDE PCMCIA. (Lo slot Common Interface non è presente in tutte le nazioni di importazione dei prodotti.)
- 11** Ingresso USB
Collegare la periferica di archiviazione USB a questo jack.
- 12** Ingresso S-Video
Collegare l'uscita S-Video da un dispositivo S-VIDEO. Ingresso Audio/Video
Collegare l'uscita audio/video da un dispositivo esterno a questi jack.

PREPARAZIONE

MODELLI DI TV AL LCD : 32/37/42LF25**, 32/37/42LG2***, 32/37/42LG33**, 19/22/26LG31**

(Solo 32/37/42LG2***, 32/37/42LG33**, 26LG31**)

(Solo 32/37/42LF25**) (Solo 19/22/26LG31**)

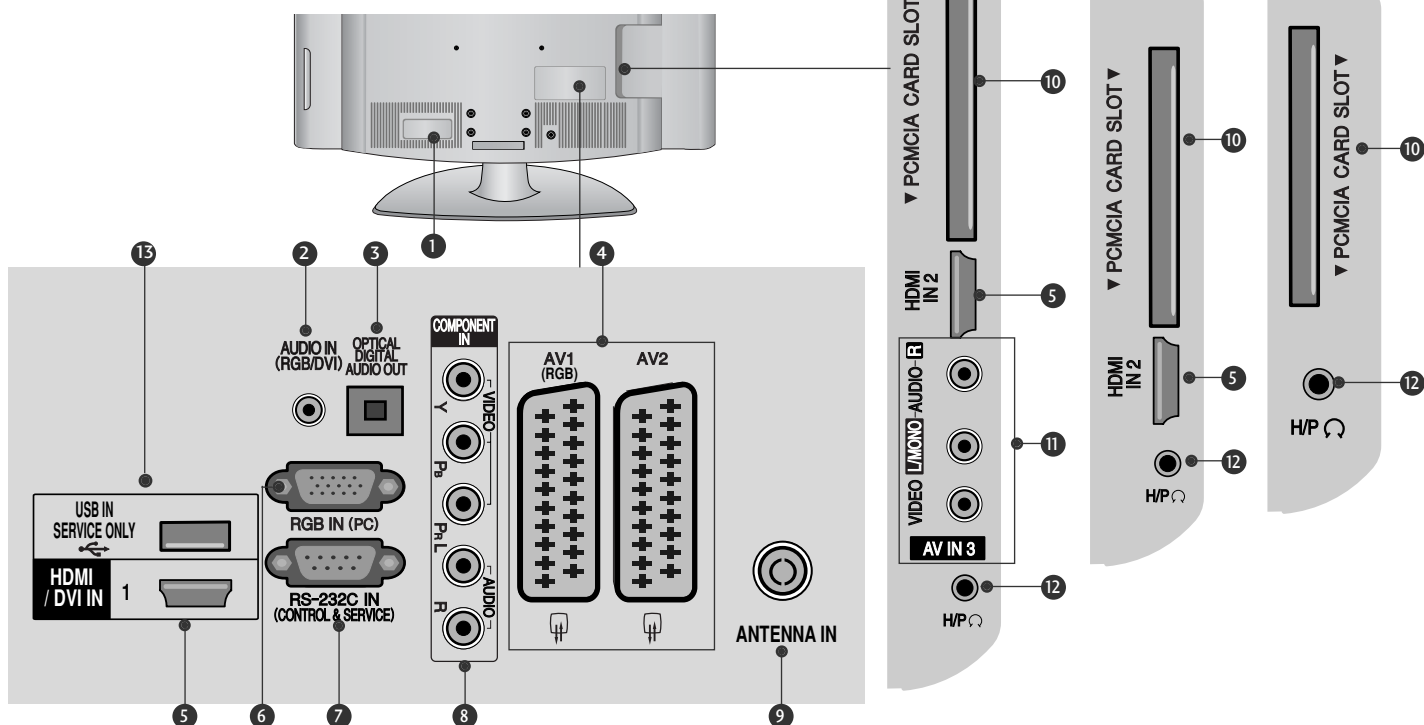

- 1** Presa del cavo di alimentazione
La TV funziona con l'alimentazione elettrica AC. La tensione è indicata nella pagina relativa alle Specifiche. (► p.155 a 167) Non tentare di attivare la TV utilizzando un'alimentazione elettrica DC.
- 2** Ingresso audio RGB/DVI
Connessione audio da un PC o DTV.
- 3** OPTICAL DIGITAL AUDIO OUT (jack uscita audio digitale)
Collegare l'audio digitale ai vari dispositivi.
Collegare a un componente digitale audio.
Utilizzare un cavo audio ottico.
- 4** Presa Euro Scart (AV1/AV2)
Collegare l'ingresso o l'uscita della presa scart proveniente da un dispositivo esterno a questi jack.
- 5** Ingresso HDMI/DVI IN
Collegare un segnale HDMI a HDMI IN.
In alternativa collegare il segnale DVI (VIDEO) alla porta HDMI/DVI con il cavo DVI a HDMI.
- 6** Ingresso RGB IN
Per la connessione dell'uscita da un PC.
- 7** PORTA D'INGRESSO RS-232C (CONTROL LO/SERVIZIO)
Collegare la porta seriale del dispositivo di controllo al jack RS-232C.
Questa porta è utilizzata per la modalità di servizio o hotel.
- 8** Ingresso Component
Collegare un dispositivo video/audio Component a questi jack.
- 9** Ingresso antenna
Collegare l'antenna o il cavo a questo jack.
- 10** Slot della scheda PCMCIA (Personal Computer Memory Card International Association).
Inserire il modulo CI nello SLOT PER SCHEDE PCMCIA. (Lo slot Common Interface non è presente in tutte le nazioni di importazione dei prodotti.)
- 11** Ingresso Audio/Video
Collegare l'uscita audio/video da un dispositivo esterno a questi jack.
- 12** Cuffie
Inserire le cuffie nella relativa presa.
- 13** PORTA DA UTILIZZARE SOLTANTO PER ASSISTENZA

MODELLI DI TV AL LCD : 19/22LU40**, 19/22/26LU50**

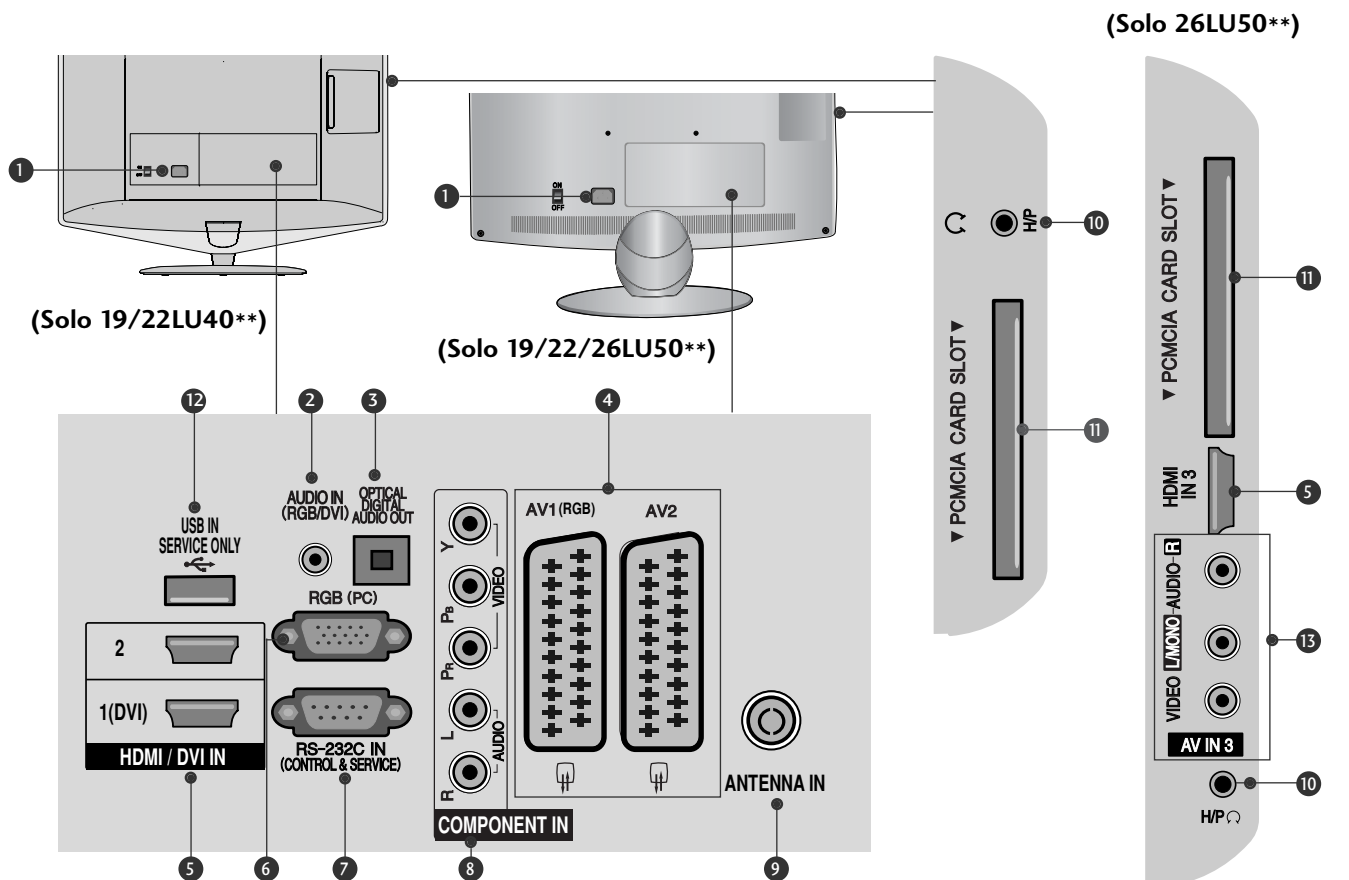

- 1** Presa del cavo di alimentazione
La TV funziona con l'alimentazione elettrica AC. La tensione è indicata nella pagina relativa alle Specifiche. (► p.155 a 167) Non tentare di attivare la TV utilizzando un'alimentazione elettrica DC.
- 2** Ingresso audio RGB/DVI
Connessione audio da un PC o DTV.
- 3** OPTICAL DIGITAL AUDIO OUT (jack uscita audio digitale)
Collegare l'audio digitale ai vari dispositivi. Collegare a un componente digitale audio. Utilizzare un cavo audio ottico.
- 4** Presa Euro Scart (AV1/AV2)
Collegare l'ingresso o l'uscita della presa scart proveniente da un dispositivo esterno a questi jack.
- 5** Ingresso HDMI/DVI IN
Collegare un segnale HDMI a HDMI IN. In alternativa collegare il segnale DVI (VIDEO) alla porta HDMI/DVI con il cavo DVI a HDMI.
- 6** Ingresso RGB
Per la connessione dell'uscita da un PC.
- 7** PORTA D'INGRESSO RS-232C (CONTROL LO/SERVIZIO)
Collegare la porta seriale del dispositivo di controllo al jack RS-232C. Questa porta è utilizzata per la modalità di servizio o hotel.
- 8** Ingresso Component
Collegare un dispositivo video/audio Component a questi jack.
- 9** Ingresso antenna
Collegare l'antenna o il cavo a questo jack.
- 10** Cuffie
Inserire le cuffie nella relativa presa.
- 11** Slot della scheda PCMCIA (Personal Computer Memory Card International Association). Inserire il modulo CI nello SLOT PER SCHEDE PCMCIA. (Lo slot Common Interface non è presente in tutte le nazioni di importazione dei prodotti.)
- 12** PORTA DA UTILIZZARE SOLTANTO PER ASSISTENZA
- 13** Ingresso Audio/Video
Collegare l'uscita audio/video da un dispositivo esterno a questi jack.

PREPARAZIONE

MODELLI DI TV AL LCD : 32/37/42/47LH70**

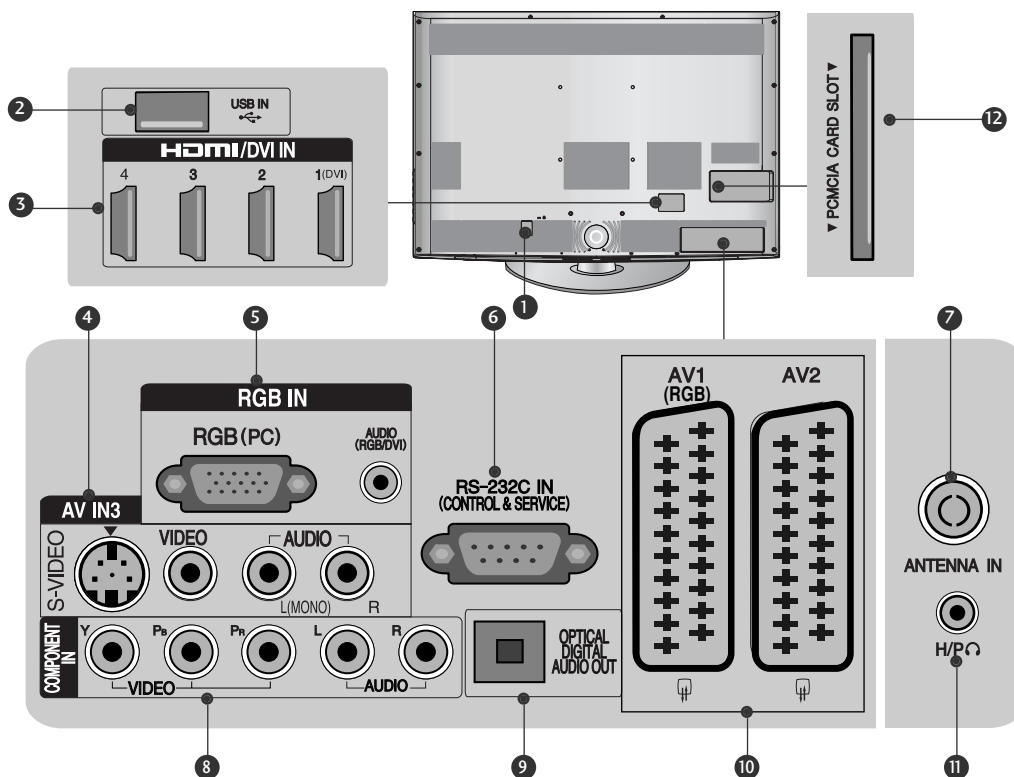

- 1** Presa del cavo di alimentazione
La TV funziona con l'alimentazione elettrica AC. La tensione è indicata nella pagina relativa alle Specifiche. (► p.155 a 167) Non tentare di attivare la TV utilizzando un'alimentazione elettrica DC.
- 2** Ingresso USB
Collegare la periferica di archiviazione USB a questo jack.
- 3** Ingresso HDMI/DVI IN
Collegare un segnale HDMI a HDMI IN.
In alternativa collegare il segnale DVI (VIDEO) alla porta HDMI/DVI con il cavo DVI a HDMI.
- 4** Ingresso S-Video
Collegare l'uscita S-Video da un dispositivo S-VIDEO.
Ingresso Audio/Video
Collegare l'uscita audio/video da un dispositivo esterno a questi jack.
- 5** Ingresso RGB IN
Per la connessione dell'uscita da un PC.
Ingresso audio RGB/DVI
Connessione audio da un PC o DTV.
- 6** PORTA D'INGRESSO RS-232C (CONTROL LO/SERVIZIO)
Collegare la porta seriale del dispositivo di controllo al jack RS-232C.
Questa porta è utilizzata per la modalità di servizio o hotel.
- 7** Ingresso antenna
Collegare l'antenna o il cavo a questo jack.
- 8** Ingresso Component
Collegare un dispositivo video/audio Component a questi jack.
- 9** OPTICAL DIGITAL AUDIO OUT (jack uscita audio digitale)
Collegare l'audio digitale ai vari dispositivi.
Collegare a un componente digitale audio.
Utilizzare un cavo audio ottico.
- 10** Presa Euro Scart (AV1/AV2)
Collegare l'ingresso o l'uscita della presa scart proveniente da un dispositivo esterno a questi jack.
- 11** Cuffie
Inserire le cuffie nella relativa presa.
- 12** Slot della scheda PCMCIA (Personal Computer Memory Card International Association).
Inserire il modulo CI nello SLOT PER SCHEDE PCMCIA.
(Lo slot Common Interface non è presente in tutte le nazioni di importazione dei prodotti.)

MODELLI DI TV AL LCD : 32/37/42/47LH40, 32/37/42/47LH49**,
32/37/42/47/55LH50**, 32/42/47LF51 ****

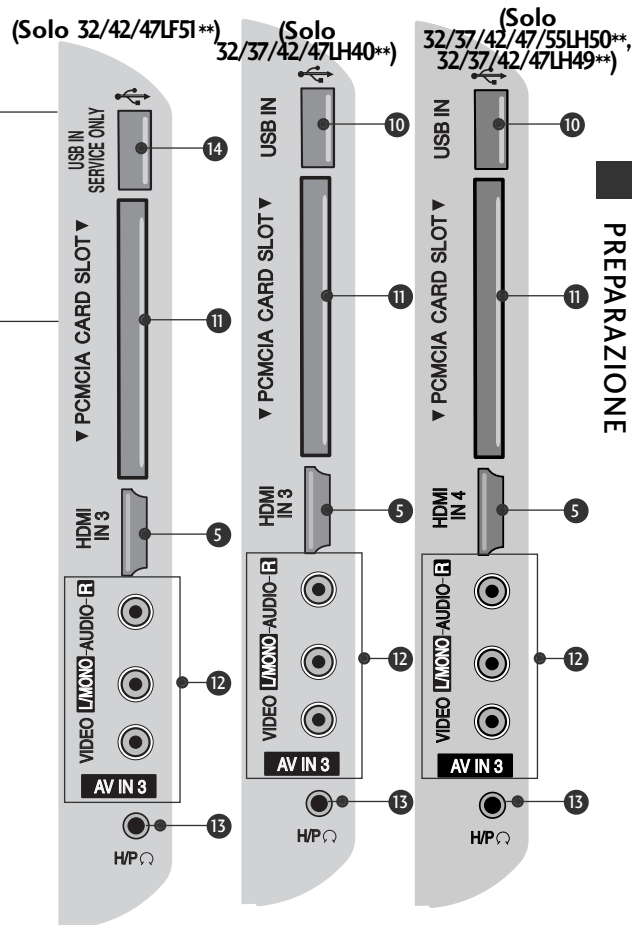
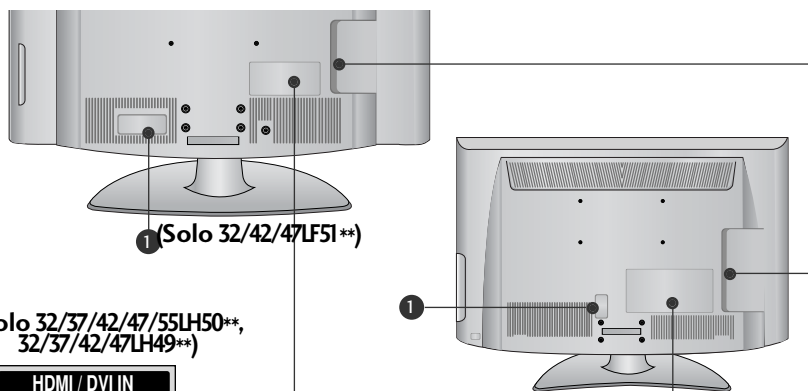

PREPARAZIONE

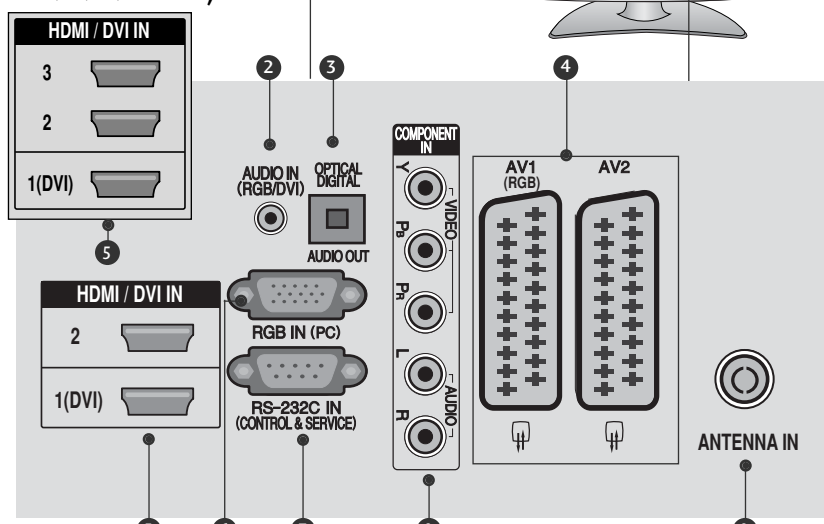

- 1 Presa del cavo di alimentazione
La TV funziona con l'alimentazione elettrica AC. La tensione è indicata nella pagina relativa alle Specifiche. (► p.155 a 167) Non tentare di attivare la TV utilizzando un'alimentazione elettrica DC.
- 2 Ingresso audio RGB/DVI
Connessione audio da un PC o DTV.
- 3 OPTICAL DIGITAL AUDIO OUT (jack uscita audio digitale)
Collegare l'audio digitale ai vari dispositivi. Collegare a un componente digitale audio. Utilizzare un cavo audio ottico.
- 4 Presa Euro Scart (AV1/AV2)
Collegare l'ingresso o l'uscita della presa scart proveniente da un dispositivo esterno a questi jack.
- 5 Ingresso HDMI/DVI IN
Collegare un segnale HDMI a HDMI IN. In alternativa collegare il segnale DVI (VIDEO) alla porta HDMI/DVI con il cavo DVI a HDMI.
- 6 Ingresso RGB IN
Per la connessione dell'uscita da un PC.

- 7 PORTA D'INGRESSO RS-232C (CONTROL LO/SERVIZIO)
Collegare la porta seriale del dispositivo di controllo al jack RS-232C.
Questa porta è utilizzata per la modalità di servizio o hotel.
- 8 Ingresso Component
Collegare un dispositivo video/audio Component a questi jack.
- 9 Ingresso antenna
Collegare l'antenna o il cavo a questo jack.
- 10 Ingresso USB
Collegare la periferica di archiviazione USB a questo jack.
- 11 Slot della scheda PCMCIA (Personal Computer Memory Card International Association).
Inserire il modulo CI nello SLOT PER SCHEDE PCMCIA.
(Lo slot Common Interface non è presente in tutte le nazioni di importazione dei prodotti.)
- 12 Ingresso Audio/Video
Collegare l'uscita audio/video da un dispositivo esterno a questi jack.
- 13 Cuffie
Inserire le cuffie nella relativa presa.
- 14 PORTA DA UTILIZZARE SOLTANTO PER ASSISTENZA

PREPARAZIONE

MODELLI TV LCD LED : 42/47LH90**

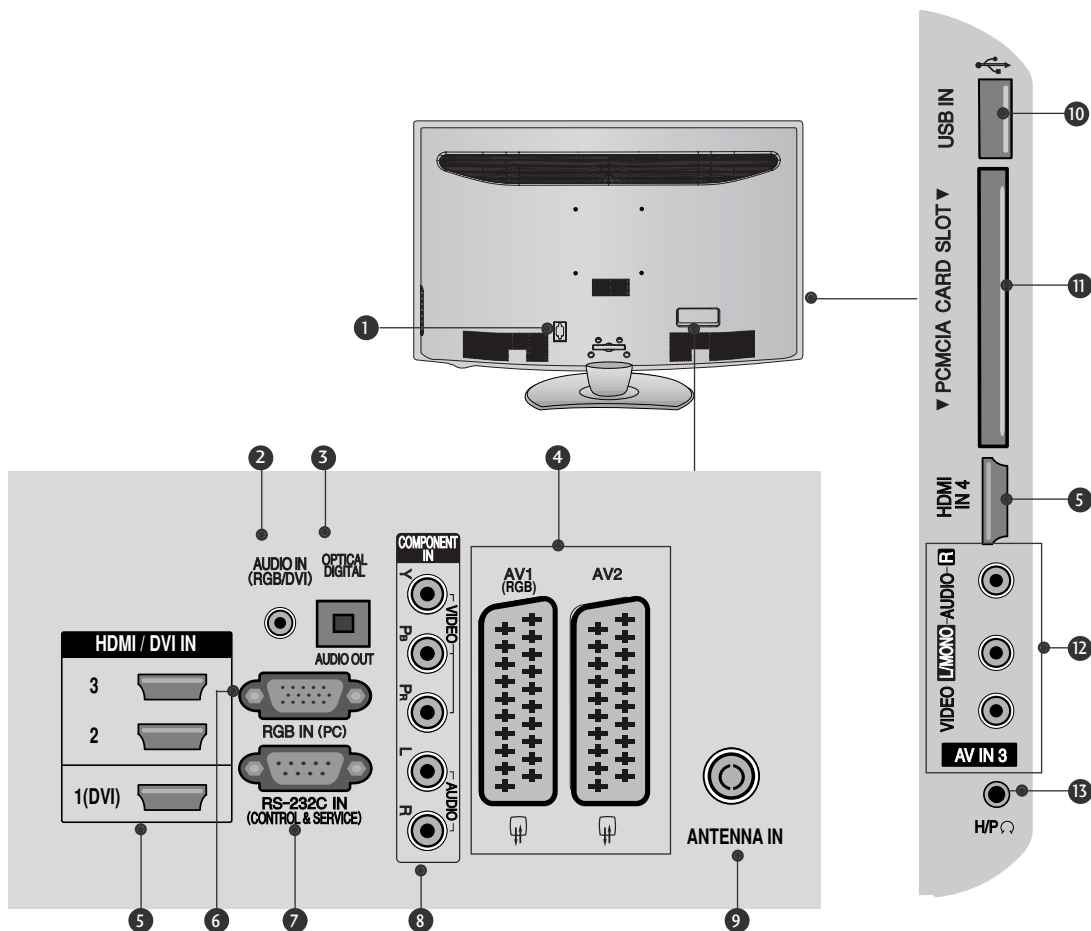

- 1** Presa del cavo di alimentazione
La TV funziona con l'alimentazione elettrica AC. La tensione è indicata nella pagina relativa alle Specifiche. (► p.155 a 167) Non tentare di attivare la TV utilizzando un'alimentazione elettrica DC.
- 2** Ingresso audio RGB/DVI
Connessione audio da un PC o DTV.
- 3** OPTICAL DIGITAL AUDIO OUT (jack uscita audio digitale)
Collegare l'audio digitale ai vari dispositivi. Collegare a un componente digitale audio. Utilizzare un cavo audio ottico.
- 4** Presa Euro Scart (AV1/AV2)
Collegare l'ingresso o l'uscita della presa scart proveniente da un dispositivo esterno a questi jack.
- 5** Ingresso HDMI/DVI IN
Collegare un segnale HDMI a HDMI IN. In alternativa collegare il segnale DVI (VIDEO) alla porta HDMI/DVI con il cavo DVI a HDMI.
- 6** Ingresso RGB IN
Per la connessione dell'uscita da un PC.
- 7** PORTA D'INGRESSO RS-232C (CONTROL LO/SERVIZIO)
Collegare la porta seriale del dispositivo di controllo al jack RS-232C. Questa porta è utilizzata per la modalità di servizio o hotel.
- 8** Ingresso Component
Collegare un dispositivo video/audio Component a questi jack.
- 9** Ingresso antenna
Collegare l'antenna o il cavo a questo jack.
- 10** Ingresso USB
Collegare la periferica di archiviazione USB a questo jack.
- 11** Slot della scheda PCMCIA (Personal Computer Memory Card International Association).
Inserire il modulo CI nello SLOT PER SCHEDE PCMCIA. (Lo slot Common Interface non è presente in tutte le nazioni di importazione dei prodotti.)
- 12** Ingresso Audio/Video
Collegare l'uscita audio/video da un dispositivo esterno a questi jack.
- 13** Cuffie
Inserire le cuffie nella relativa presa.

MODELLI DI TV AL LCD : 26/32/37/42LH20, 26/32LD3**,
32/37/42/47LH3*****

(Solo 32/37/42/47LH3***)

(Solo 26/32/37/42LH20**,
26/32LD3**)

(Solo 32/37/42/47LH3***)

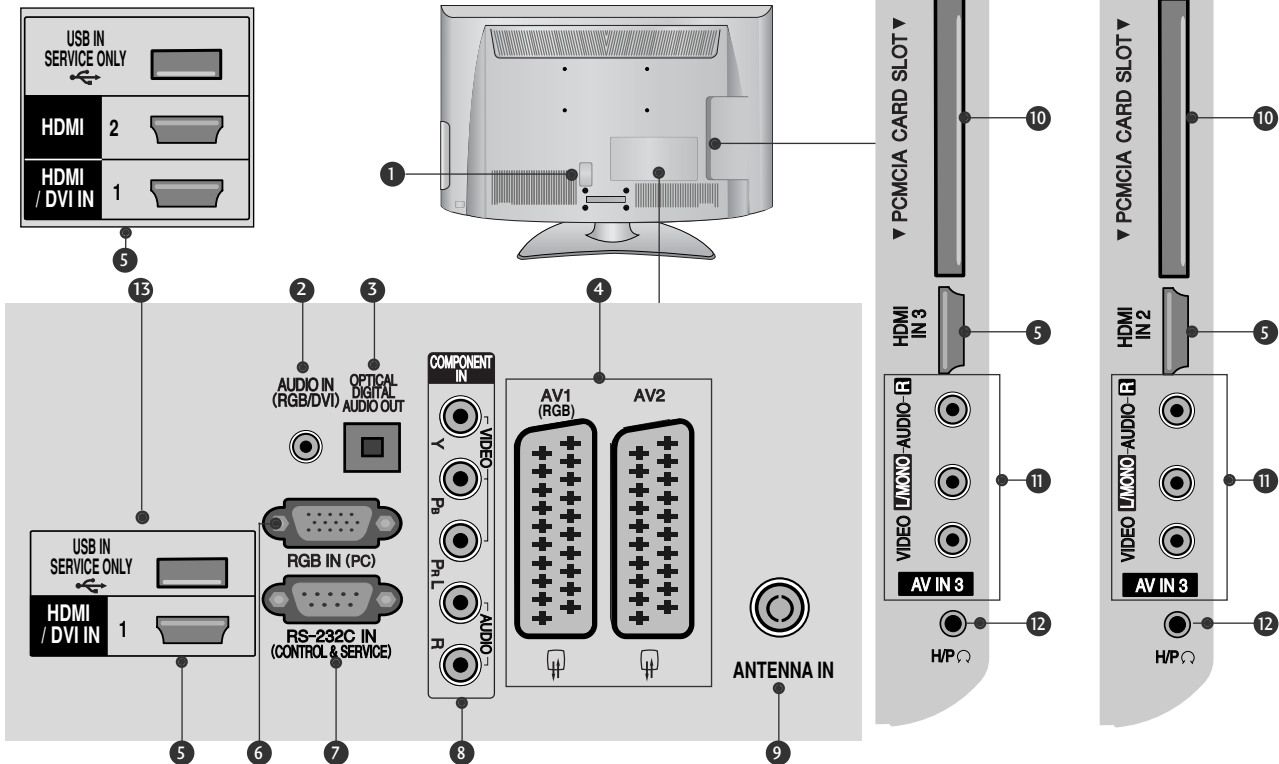

- 1 Presa del cavo di alimentazione
La TV funziona con l'alimentazione elettrica AC. La tensione è indicata nella pagina relativa alle Specifiche. (► p.155 a 167) Non tentare di attivare la TV utilizzando un'alimentazione elettrica DC.
- 2 Ingresso audio RGB/DVI
Connessione audio da un PC o DTV.
- 3 OPTICAL DIGITAL AUDIO OUT (jack uscita audio digitale)
Collegare l'audio digitale ai vari dispositivi.
Collegare a un componente digitale audio.
Utilizzare un cavo audio ottico.
- 4 Presa Euro Scart (AV1/AV2)
Collegare l'ingresso o l'uscita della presa scart proveniente da un dispositivo esterno a questi jack.
- 5 Ingresso HDMI/DVI IN
Collegare un segnale HDMI a HDMI IN.
In alternativa collegare il segnale DVI (VIDEO) alla porta HDMI/DVI con il cavo DVI a HDMI.
- 6 Ingresso RGB IN
Per la connessione dell'uscita da un PC.
- 7 PORTA D'INGRESSO RS-232C (CONTROL LO/SERVIZIO)
Collegare la porta seriale del dispositivo di controllo al jack RS-232C.
Questa porta è utilizzata per la modalità di servizio o hotel.
- 8 Ingresso Component
Collegare un dispositivo video/audio Component a questi jack.
- 9 Ingresso antenna
Collegare l'antenna o il cavo a questo jack.
- 10 Slot della scheda PCMCIA (Personal Computer Memory Card International Association).
Inserire il modulo CI nello SLOT PER SCHEDE PCMCIA. (Lo slot Common Interface non è presente in tutte le nazioni di importazione dei prodotti.)
- 11 Ingresso Audio/Video
Collegare l'uscita audio/video da un dispositivo esterno a questi jack.
- 12 Cuffie
Inserire le cuffie nella relativa presa.
- 13 PORTA DA UTILIZZARE SOLTANTO PER ASSISTENZA

PREPARAZIONE

MODELLI DI TV AL LCD : 19/22LH20**, 19/22LD3**

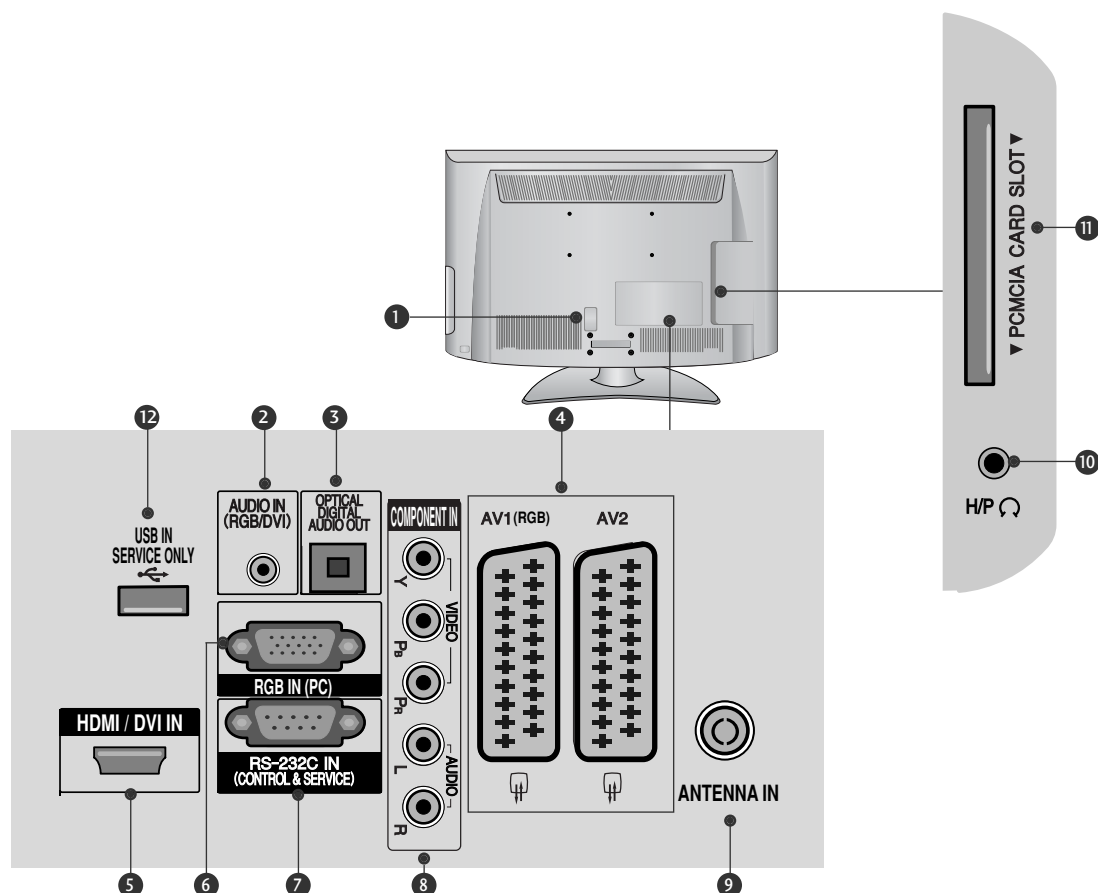

- 1** Presa del cavo di alimentazione
La TV funziona con l'alimentazione elettrica AC. La tensione è indicata nella pagina relativa alle Specifiche. (► p.155 a 167) Non tentare di attivare la TV utilizzando un'alimentazione elettrica DC.
- 2** Ingresso audio RGB/DVI
Connessione audio da un PC o DTV.
- 3** OPTICAL DIGITAL AUDIO OUT (jack uscita audio digitale)
Collegare l'audio digitale ai vari dispositivi.
Collegare a un componente digitale audio.
Utilizzare un cavo audio ottico.
- 4** Presa Euro Scart (AV1/AV2)
Collegare l'ingresso o l'uscita della presa scart proveniente da un dispositivo esterno a questi jack.
- 5** Ingresso HDMI/DVI IN
Collegare un segnale HDMI a HDMI IN.
In alternativa collegare il segnale DVI (VIDEO) alla porta HDMI/DVI con il cavo DVI a HDMI.
- 6** Ingresso RGB IN
Per la connessione dell'uscita da un PC.
- 7** PORTA D'INGRESSO RS-232C (CONTROL LO/SERVIZIO)
Collegare la porta seriale del dispositivo di controllo al jack RS-232C.
Questa porta è utilizzata per la modalità di servizio o hotel.
- 8** Ingresso Component
Collegare un dispositivo video/audio Component a questi jack.
- 9** Ingresso antenna
Collegare l'antenna o il cavo a questo jack.
- 10** Cuffie
Inserire le cuffie nella relativa presa.
- 11** Slot della scheda PCMCIA (Personal Computer Memory Card International Association).
Inserire il modulo CI nello SLOT PER SCHEDE PCMCIA.
(Lo slot Common Interface non è presente in tutte le nazioni di importazione dei prodotti.)
- 12** PORTA DA UTILIZZARE SOLTANTO PER ASSISTENZA

ESTENSIONE DELLA BASE DEL CAVALLETTO

■ L'immagine visualizzata può essere diversa dalla vostra TV.

Quando si monta il supporto del tipo da scrivania assicurarsi che il bullone sia ben serrato. (Se non è completamente serrato, il prodotto può cadere in avanti terminata l'installazione.) Se si serra il bullone con forza eccessiva, il bullone può deviare dall'abrasione della zona di serraggio dello stesso.

Solo 32/37/42/47LH70**

- 1 Appoggiare con attenzione lo schermo della TV su una superficie morbida per evitare di danneggiare lo schermo.

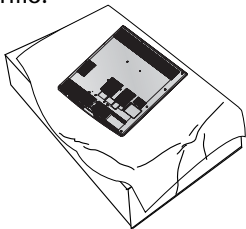

- 2 Montare i componenti del corpo del sostegno con la base del sostegno del televisore.

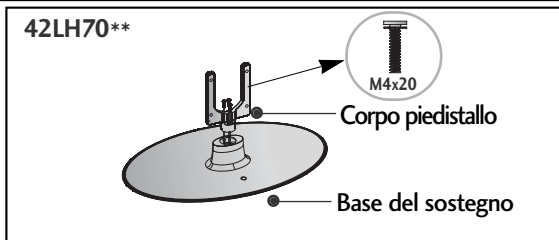
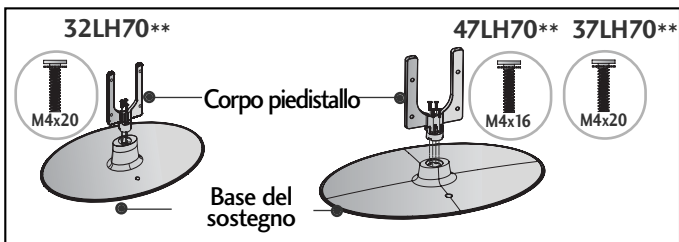

- 3 Montare la TV come indicato.

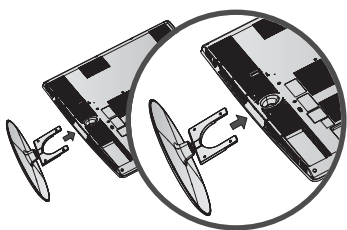

- 4 Fissare saldamente i 4 bulloni usando i fori posti sul retro della TV.

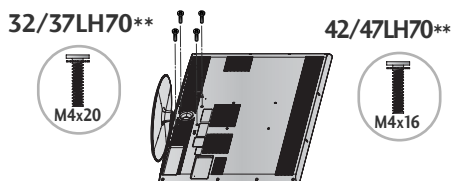

Solo 26/32/37/42LH20**, 26/32LD3**,
32/37/42/47LH3**, 32/37/42/47LH40**,
32/37/42/47LH49**, 32/37/42/47LH50**, 42/47LH90**

- 1 Appoggiare con attenzione lo schermo della TV su una superficie morbida per evitare di danneggiare lo schermo.

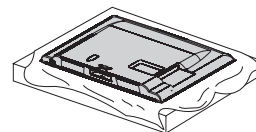

- 2 Montare la TV come indicato.

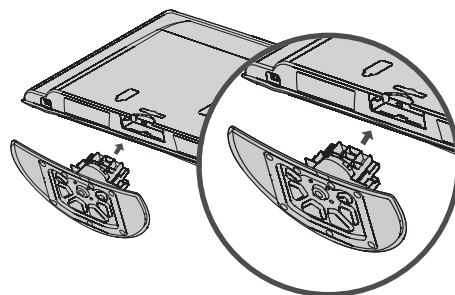

- 3 Fissare saldamente i 4 bulloni usando i fori posti sul retro della TV.

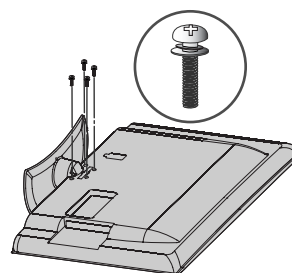

PREPARAZIONE

Solo 19/22LH20**, 19/22LD3**

- 1 Appoggiare con attenzione lo schermo della TV su una superficie morbida per evitare di danneggiare lo schermo.

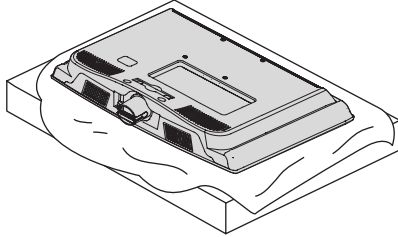

- 2 Montare la TV come indicato.

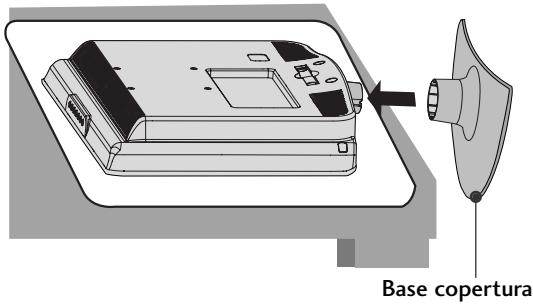

Base copertura

Solo 50PS70**/50PS80**/
42/50PQ35**/42PQ65**/50PS65**

- 1 Appoggiare con attenzione lo schermo della TV su una superficie morbida per evitare di danneggiare lo schermo.

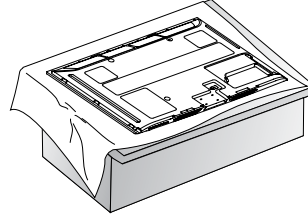

- 2 Montare la TV come indicato.

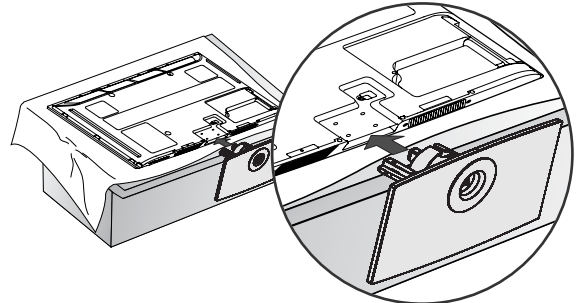

- 3 Fissare saldamente i 4 bulloni usando i fori posti sul retro della TV.

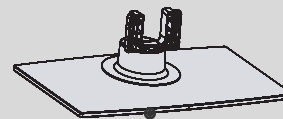
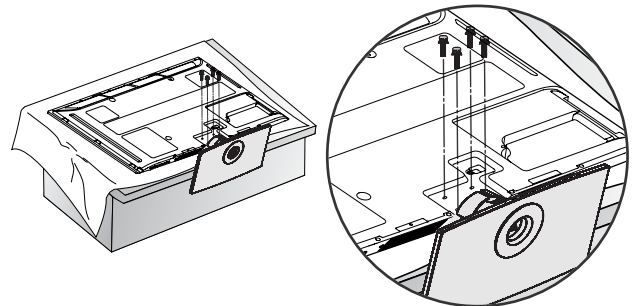

PARTE ANTERIORE

Durante il montaggio, distinguere e montare con attenzione la parte anteriore e posteriore del supporto.

Solo 19/22/26LU50**

- 1** Appoggiare con attenzione lo schermo della TV su una superficie morbida per evitare di danneggiare lo schermo.

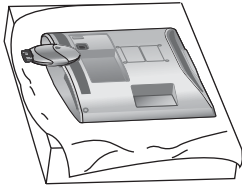

- 2** Fissare i 2 o 3 bulloni in modo saldo attraverso i fori.

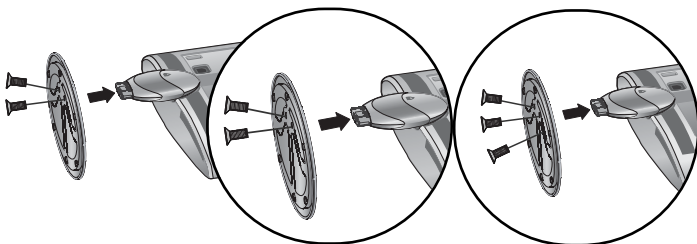

(Solo 26LU50**)

Solo 19/22LG31**

- 1** Appoggiare con attenzione lo schermo della TV su una superficie morbida per evitare di danneggiare lo schermo.

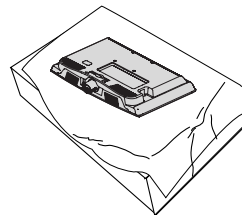

- 2** Montare le parti sul supporto con la base del televisore.
Inserire il supporto nella base fino a farlo scattare in sede.

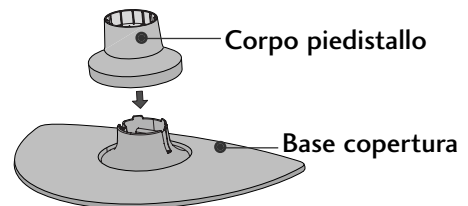

- 3** Montare la TV come indicato.

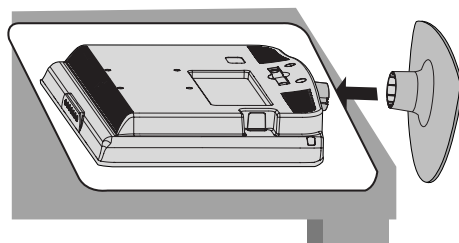

PREPARAZIONE

Solo 32/37/42LF25**,
32/37/42LG2***, 32/37/42LG33**,
26LG31**, 32/42LF51**

- 1 Appoggiare con attenzione lo schermo della TV su una superficie morbida per evitare di danneggiare lo schermo.

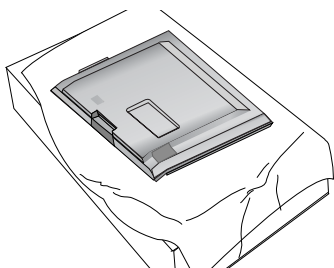

- 2 Montare i componenti del corpo del piedistallo con la base di copertura della TV.

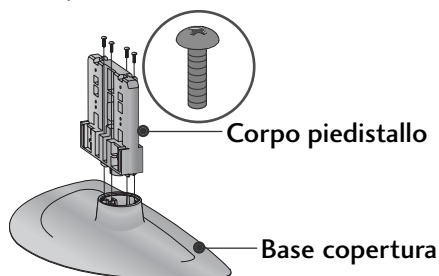

- 3 Montare la TV come indicato.

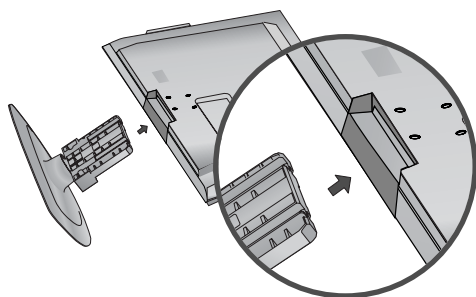

- 4 Fissare saldamente i 4 bulloni usando i fori posti sul retro della TV.

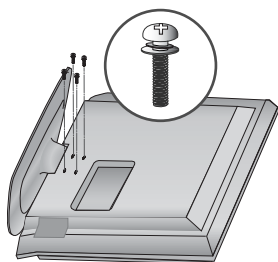

Solo 19/22LU40**

- 1 Appoggiare con attenzione lo schermo della TV su una superficie morbida per evitare di danneggiare lo schermo.

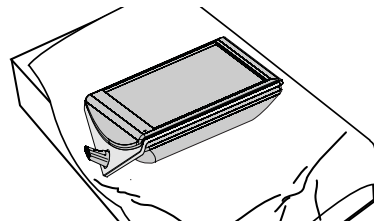

- 2 Fissare i 3 bulloni in modo saldo attraverso i fori nella base del coperchio.

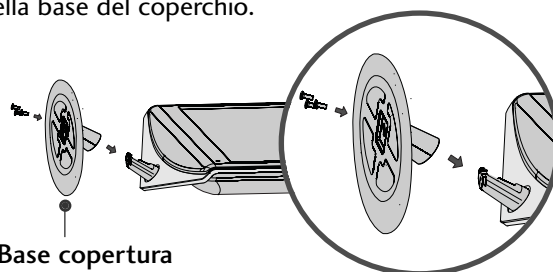

- 3 Montare le parti del corpo posteriore del supporto al televisore.

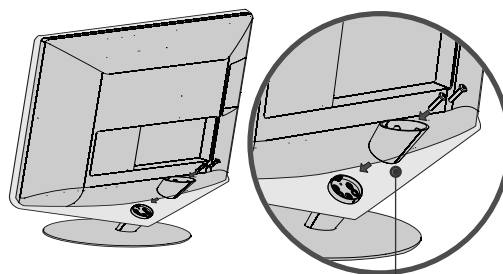

- 4 Montare le parti del coperchio al corpo posteriore del supporto del televisore.

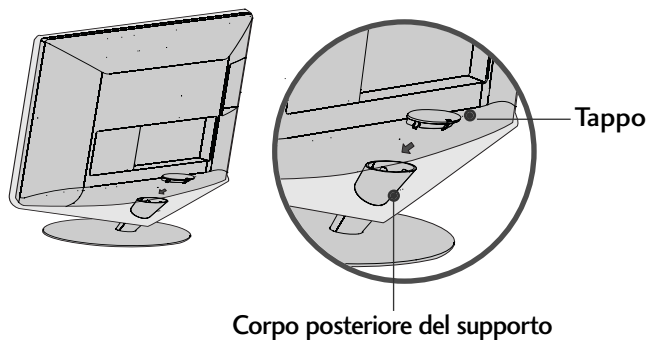

DISTACCARE IL CAVALLETTO

▪ L'immagine visualizzata può essere diversa dalla vostra TV.

Solo 19/22LU40**

- 1 Appoggiare con attenzione lo schermo della TV su una superficie morbida per evitare di danneggiare lo schermo.

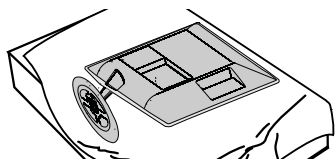

- 2 Togliere il tappo dal televisore. Premere nella direzione della freccia per staccare il tappo.

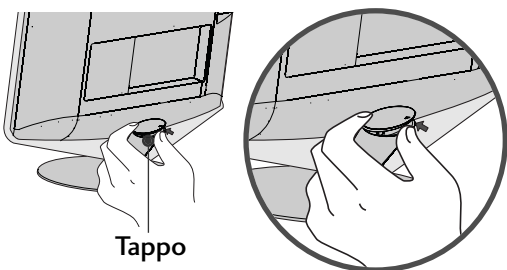

Tappo

- 3 Allentare i bulloni e staccare il corpo posteriore del supporto dal televisore.

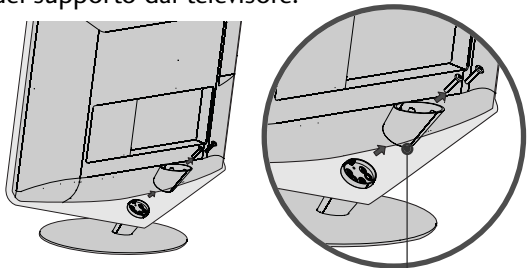

Corpo posteriore del supporto

- 4 Allentare i bulloni e staccare la base del coperchio dal televisore.

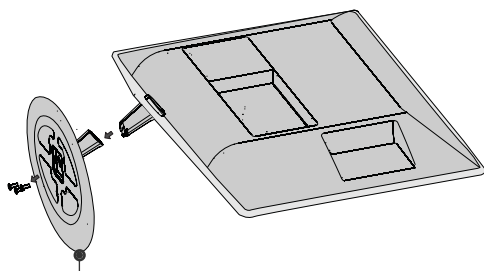

Base copertura

- 5 Allentare i bulloni e staccare il corpo del supporto dal televisore.

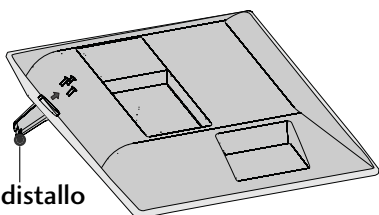

Corpo piedistallo

Solo 19/22/26LU50**

- 1 Appoggiare con attenzione lo schermo della TV su una superficie morbida per evitare di danneggiare lo schermo.

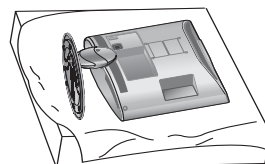

- 2 Allentare i bulloni e scollegare il sostegno dal televisore.

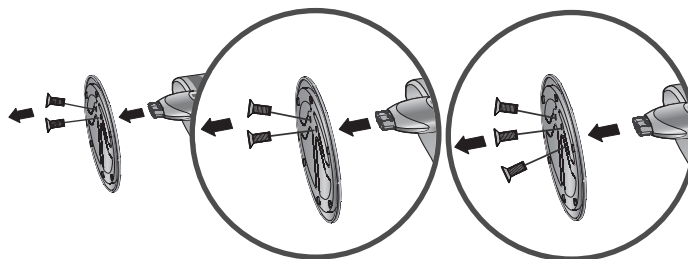

(Solo 26LU50**)

- 3 Allentare i bulloni dal televisore. Scollegare la base del sostegno dal televisore.

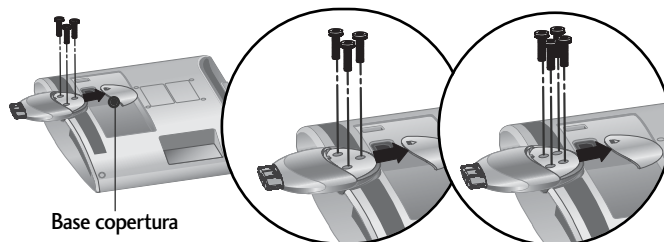

Base copertura

(Solo 26LU50**)

- 4 Scollegare il corpo del sostegno dal televisore.

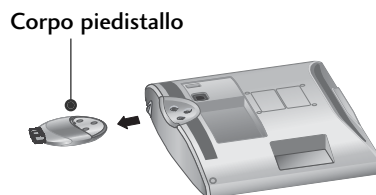

Corpo piedistallo

PREPARAZIONE

FISSARE LA TV ALLA SCRIVANIA

(Solo 26LG31**, 26LU50**, 32/37/42LF25**, 32/37/42LG2**, 32/37/42LG33**, 26/32/37/42LH20**, 26/32LD3**, 32/37/42LH3**, 32/37/42LH40**, 32/37/42LH49**, 32/37/42LH50**, 32/37LH70**, 42LH90**, 32/42LF51**)

■ L'immagine visualizzata può essere diversa dalla vostra TV. La TV deve essere fissata alla scrivania in modo che non possa essere tirato avanti o indietro, provocando potenzialmente lesioni o danneggiando il prodotto. Usare il pulsante solo la vite connessa.

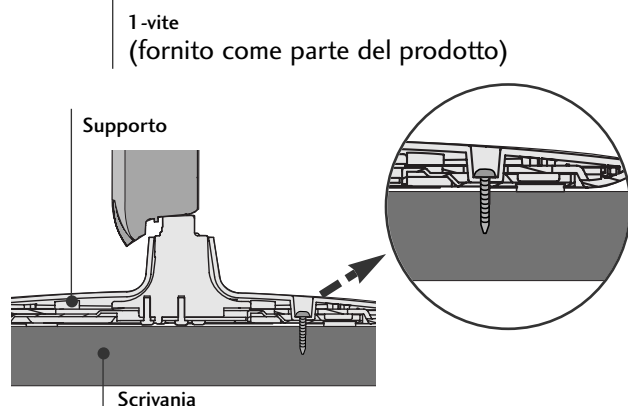
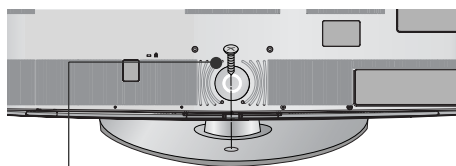

! AVVERTENZA

► Per impedire alla TV di ribaltarsi, la TV deve essere fissata saldamente al pavimento/parete colme indicato dalle istruzioni di installazione. Piegare, scuotere la macchina può provocare lesioni.

INSTALLAZIONE SU UNA SCRIVANIA

Per garantire una ventilazione adeguata lasciare uno spazio di 10 cm intorno alla TV.

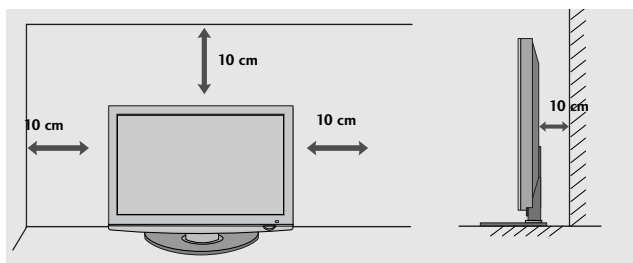

POSIZIONAMENTO DEL DISPLAY

- L'immagine visualizzata può essere diversa dalla vostra TV.
- Regolare la posizione del pannello nei diversi modi per ottenere il massimo comfort.
- Gamma d'inclinazione

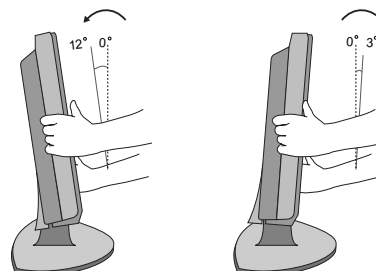

! NOTA

► Quello che segue è un modello di tipo a supporto fisso, sprovvisto delle funzionalità di inclinazione e rotazione, quindi una pressione eccessiva può danneggiare il set. -19/22/26LU50**, 19/22LU40**

SISTEMA DI SICUREZZA KENSINGTON

- Questa funzione non è disponibile su tutti i modelli.
- L'immagine visualizzata può essere diversa dalla vostra TV.

La TV è dotata di un connettore per il sistema di sicurezza Kensington posto sul pannello posteriore. Collegare cavo del sistema di sicurezza Kensington come mostrato di seguito. Per maggiori dettagli in merito all'installazione e all'impiego del sistema di sicurezza Kensington, consultare la guida dell'utente fornita in dotazione con il sistema di sicurezza Kensington. Per maggiori informazioni, contattare <http://www.kensington.com>, la homepage su internet di Kensington. Kensington commercializza sistemi di sicurezza per attrezzature elettroniche costose come PC portatili e proiettori LCD.

Nota:

- Il sistema di sicurezza Kensington è un accessorio opzionale.

Nota:

- Se la TV risulta fredda al tatto, si potrebbe verificare una leggero "tremolio" all'accensione. Si tratta di un effetto normale e la TV risulta perfettamente normale.
- Sullo schermo possono essere visualizzati alcuni minuscoli punti difettosi, che sembrano rossi, verdi o blu. Tuttavia non producono effetti negativi sulle prestazioni del monitor.
- Evitare di toccare lo schermo LCD o di tenere le dita sulla sua superficie per periodi di tempo prolungati. Questa operazione potrebbe provocare alcuni effetti temporanei di distorsione sullo schermo.

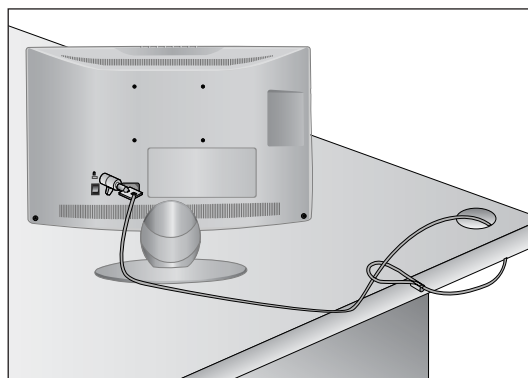

SI CONSIGLIA DI INSTALLARE CON CURA

- Acquistare i componenti necessari per fissare il televisore alla parete.
- Posizionare la TV il più possibile vicina alla parete per evitare che possa cadere in avanti se urtata.
- Le istruzioni indicate sotto sono il modo più sicuro per impostare la TV, vale a dire fissarla alla parete, in questo modo si evita che caschi in avanti se tirata. Queste impedirà alla TV di cadere in avanti provocando lesioni. Questo previene anche danni alla TV. Impedire ai bambini di arrampicarsi o aggrapparsi alla TV.

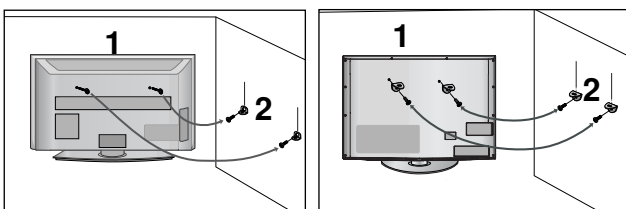

- 1 Utilizzare gli occhielli o le staffe / i bulloni TV per fissare il prodotto alla parete come mostrato nella figura. (Se la vostra TV ha bulloni inseriti nei bulloni ad occhiello e allentare i bulloni.)
* inserire gli occhielli o le staffe / i bulloni della TV e stringerli a fondo nei fori in alto.
- 2 Assicurare alla parete le staffe a muro con i bulloni. Fare combaciare l'altezza della staffa montata a muro.

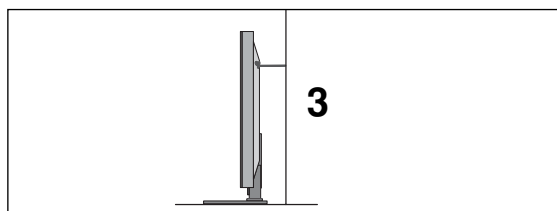

- 3 Utilizzare una corda robusta per legare il prodotto per allinearla. È più sicuro annodare la fune in modo che si trovi in posizione orizzontale tra la parete e il prodotto.

! NOTA

- ▶ Quando si sposta il prodotto in un altro punto, slacciare innanzitutto le funi.
- ▶ Utilizzare un supporto per il prodotto o un alloggiamento che sia sufficientemente grande e robusto per le dimensioni ed il peso del prodotto.
- ▶ Per impiegare il prodotto in modo sicuro accertarsi del fatto che l'altezza della staffa che montata alla parete sia la stessa del prodotto.

SUPPORTO RUOTANTE

(Tranne 19/22LH20**, 19/22LD3**, 19/22LU40**, 19/22/26LU50**, 19/22LG31 **)

- L'immagine visualizzata può essere diversa dalla vostra TV. Dopo aver installato l'apparecchio televisivo, è possibile regolarne la posizione manualmente verso sinistra o verso destra di 20 gradi, perché si adatti alla posizione dell'utente.

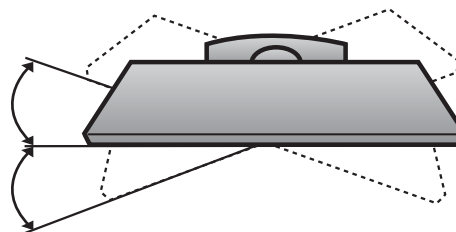

PER UTILIZZARE LA COPERTURA POSTERIORE DEL SOSTEGNO

(Solo 37/42/47LH70**)

- L'immagine visualizzata può essere diversa dalla vostra TV. Installare la copertura posteriore del sostegno come mostrato.

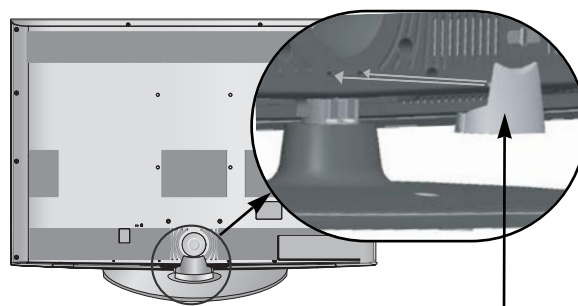

COPERTURA POSTERIORE DEL SOSTEGNO

Afferrare la manopola e tirarla.

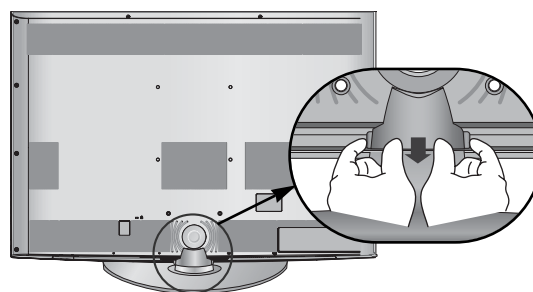

PREPARAZIONE

COPERCHIO POSTERIORE PER L'ORGANIZZAZIONE DEI CAVI

■ L'immagine visualizzata può essere diversa dalla vostra TV.

MODELLI DI TV AL LCD : 19/22LH20 , 19/22LD3** , 19/22LG31****

1 Collegare i cavi a seconda delle esigenze.

Per connettere apparecchiature aggiuntive, vedere la sezione di Impostazione, Apparecchiature esterne

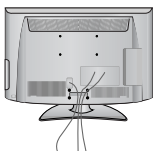

2 Montare il clip per cavi come indicato dalla figura.

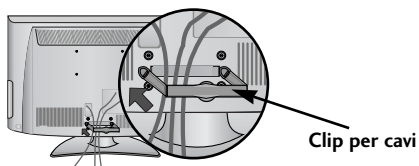

3 Posizionare la **CLIP PORTACAVI** come indicato.

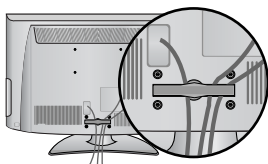

MODALITÀ DI RIMOZIONE DI CABLE MANAGEMENT (MODELLI DI TV AL LCD : 19/22LH20 , 19/22LD3** , 19/22LG31**)**

Tenere la **CLIP PORTACAVI** con entrambe le mani e spingerla all'indietro.

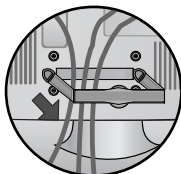

! NOTA

- Non usare il clip per cavi per sollevare la TV.
- Se il prodotto subisce una caduta, si potrebbero riportare lesioni o il prodotto potrebbe rompersi.

MODELLI DI TV AL LCD / MODELLI TV LCD LED : 32/37/42LF25 , 32/37/42LG2*** , 32/37/42LG33** , 26LG31** , 26/32/37/42LH20** , 26/32LD3** , 32/37/42/47LH3*** , 32/37/42/47LH40** , 32/37/42/47LH49** , 32/37/42/47/55LH50** , 42/47LH90** , 32/42/47LF51****

1 Collegare i cavi a seconda delle esigenze.

Per connettere apparecchiature aggiuntive, vedere la sezione di Impostazione, Apparecchiature esterne

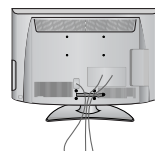

2 Aprire la clip di **CONTENIMENTO DEI CAVI** come mostrato.

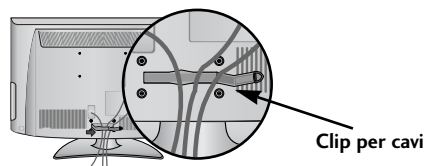

3 Posizionare la **CLIP PORTACAVI** come indicato.

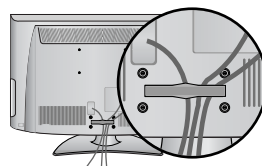

MODELLI DI TV AL LCD : 19/22LU40 , 19/22/26LU50****

Dopo averli collegati, installare il **PORTACAVI**, come illustrato e raggruppare i cavi.

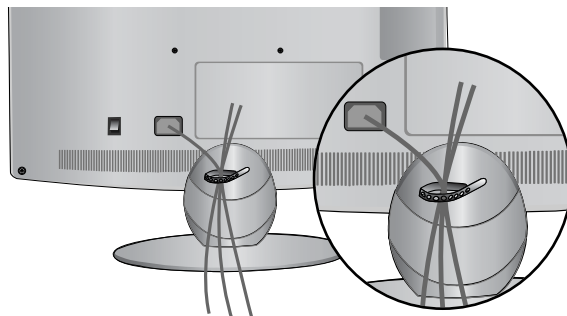

MODELLI DI TV AL LCD : 32/37/42/47LH70**

- 1 Allineare il foro con la linguetta sulla CLIP DI CONTENIMENTO DEI CAVI.
Ruotare la CLIP DI CONTENIMENTO DEI CAVI come mostrato.
Nota: una forza eccessiva potrebbe danneggiare il prodotto quando si utilizza la clip di contenimento dei cavi.

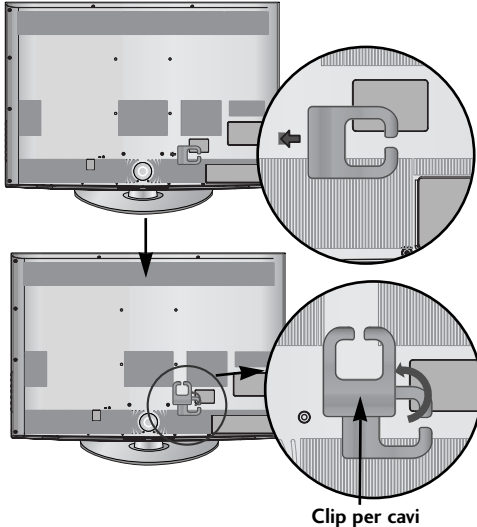

Clip per cavi

- 2 Collegare i cavi a seconda delle esigenze.
Per connettere apparecchiature aggiuntive, vedere la sezione di Impostazione, Apparecchiature esterne

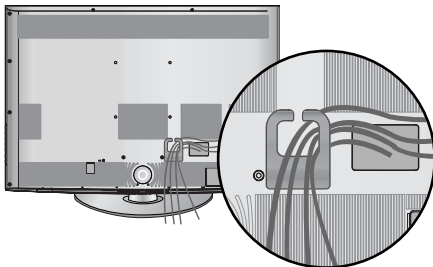

Come fissare il cavo di alimentazione (Solo 32/37/42/47LH70**)

- 1 Fissare il cavo di alimentazione con la staffa di protezione e il bullone come mostrato in figura. In tal modo si eviterà che il cavo di alimentazione venga accidentalmente rimosso.

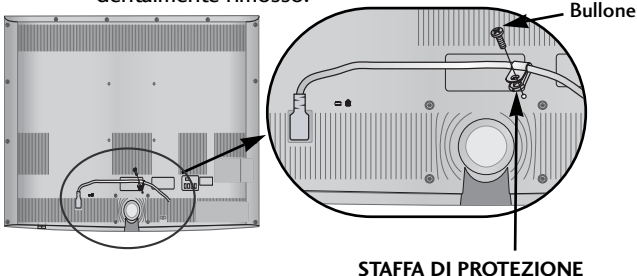

STAFFA DI PROTEZIONE

MODELLI DI TV AL PLASMA : 42/50PQ35**, 42PQ65**, 50PS65**

Dopo averli collegati, installare il PORTACAVI, come illustrato e raggruppare i cavi.

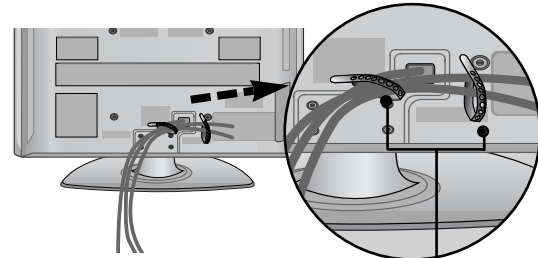

Supporto per cavi

MODELLI DI TV AL PLASMA : 50/60PS70**, 50/60PS80**

- 1 Dopo averli collegati, installare il PORTACAVI, come illustrato e raggruppare i cavi.
Per connettere apparecchiature aggiuntive, vedere la sezione di Impostazione, Apparecchiature esterne

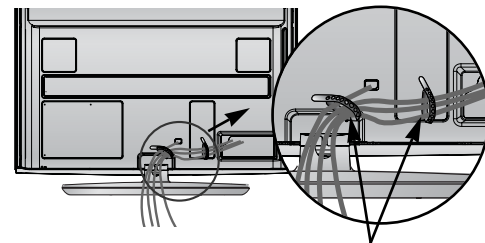

Supporto per cavi

- 2 Montare il clip per cavi come indicato dalla figura.

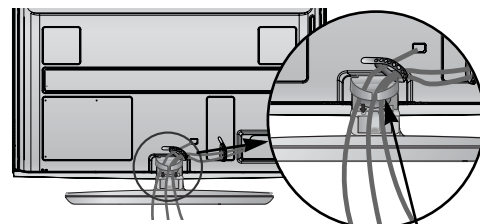

Clip per cavi

Come rimuovere il clip per cavi. (Solo 50/60PS70**, 50/60PS80**)

Tenere il clip per cavi con entrambe le mani e tirare verso l'alto.

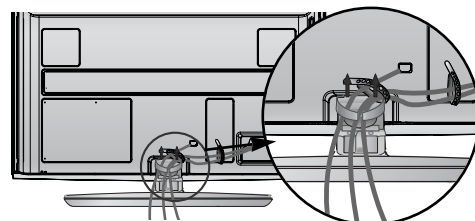

! NOTA

- Non usare il clip per cavi per sollevare la TV.
- Se il prodotto subisce una caduta, si potrebbero riportare lesioni o il prodotto potrebbe rompersi.

PREPARAZIONE

UTILIZZO DEL COPERCHIO DI PROTEZIONE

(Tranne 19/22LU40**, 19/22/26LU50**)

■ L'immagine visualizzata può essere diversa dalla vostra TV.

Quando si installa l'unità per il montaggio a parete, utilizzare la copertura di protezione.

MODELLI DI TV AL PLASMA

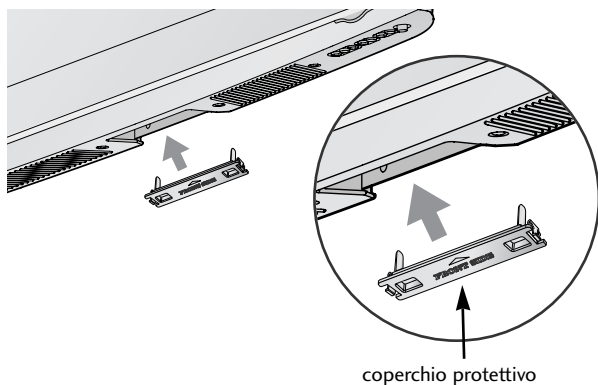

coperchio protettivo

Inserire il **COPERCHIO DI PROTEZIONE** nel televisore fino ad udire lo scatto.

MODELLI DI TV AL LCD / MODELLI TV LCD LED

Solo 32/37/42/47LH70**, 42/47LH90**

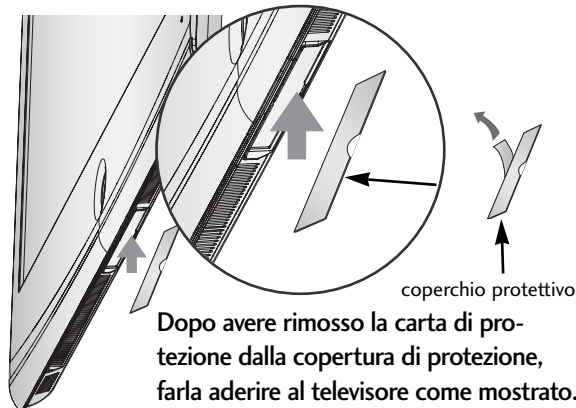

coperchio protettivo

Dopo avere rimosso la carta di protezione dalla copertura di protezione, farla aderire al televisore come mostrato.

Solo 26/32/37/42LH20**, 26/32LD3**, 32/37/42/47LH3**, 32/37/42/47LH40**, 32/37/42/47LH49**, 32/37/42/47/55LH50**

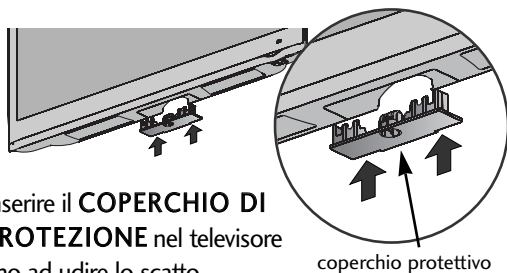

coperchio protettivo

Inserire il **COPERCHIO DI PROTEZIONE** nel televisore fino ad udire lo scatto.

Solo 32/37/42LF25**, 32/37/42LG2**, 32/37/42LG33**, 26LG31**, 32/42/47LF51**



coperchio protettivo

Inserire il **COPERCHIO DI PROTEZIONE** nel televisore fino ad udire lo scatto.

Solo 19/22LH20**, 19/22LD3**, 19/22LG31**

- 1 Appoggiare con attenzione lo schermo della TV su una superficie morbida per evitare di danneggiare lo schermo.

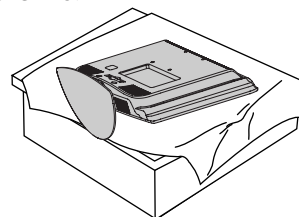

- 2 Allentare i bulloni dal televisore.

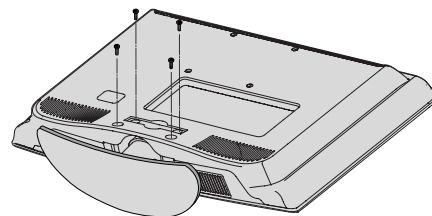

- 3 Scollegare il sostegno dal televisore.

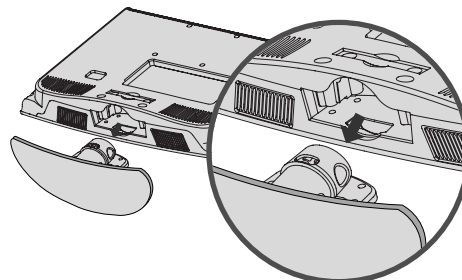

- 4 Inserire la copertura di protezione nel televisore.

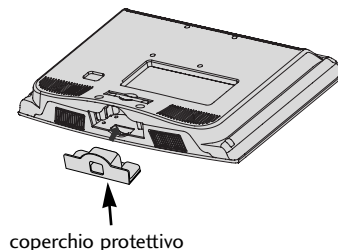

coperchio protettivo

- 5 Fissare saldamente i 4 bulloni usando i fori posti sul retro della TV.

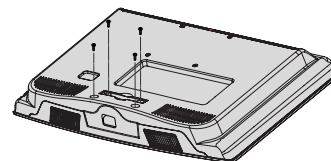

- È possibile installare la TV in diversi modi come ad es. ad una parete o su una scrivania, ecc.
- La TV è progettata per un montaggio orizzontale.

MESSA A TERRA

Accertarsi di collegare il filo di terra per impedire eventuali scosse elettriche. Se non è possibile attuare i sistemi di messa a terra, fare installare ad un elettricista qualificato un interruttore separato. Non tentare di mettere a terra l'unità collegandola ai cavi telefonici, agli spinotti d'accensione o ai tubi del gas.

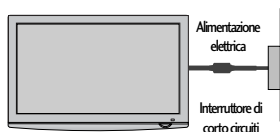

MONTAGGIO A PARETE: INSTALLAZIONE ORIZZONTALE

- Si consiglia di utilizzare una staffa LG, per montare il televisore alla parete.
- Si consiglia di acquistare una staffa di montaggio a parete che conforme allo standard VESA.
- LG consiglia di far eseguire il montaggio a parete a un installatore qualificato esperto.
- Collegare prima la prolunga USB al terminale USB IN e successivamente appenderlo alla parete. (Solo 32/37/42/47LH70**)

! NOTA

- ▶ Installare su una parete solida perpendicolare al pavimento.
- ▶ Installare un supporto da parete speciale, se si desidera installare al soffitto o a una parete inclinata.
- ▶ La superficie su cui montare il supporto deve essere in grado di sostenere il peso del televisore, ad esempio cemento, roccia naturale, mattoni o blocchi cavi.
- ▶ Il tipo e la lunghezza delle viti di installazione dipendono dal tipo di supporto utilizzato. Per ulteriori informazioni fare riferimento alle istruzioni accluse al supporto.
- ▶ LG non è responsabile di incidenti o danni alla proprietà o al televisore, derivanti dall'installazione non corretta:
 - Qualora venga utilizzato un supporto a parete non conforme al VESA.
 - Serraggio non corretto delle viti alla superficie, che possono far cadere il televisore, causando danni alle persone.
 - Mancata osservanza del metodo di installazione consigliato.

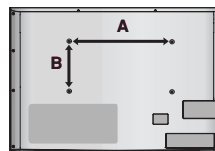
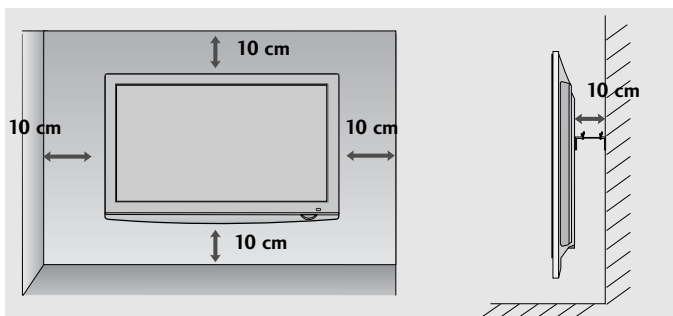

Modello	VESA (A * B)	Standard Viti	Quantità
19/22LU40**	100 * 100	M4	4
19/22LU50**	100 * 100	M4	4
26LU50**	200 * 100	M4	4
19/22LG31**	100 * 100	M4	4
26LG31**	200 * 100	M4	4
32LF25**	200 * 100	M4	4
37/42LF25**	200 * 200	M6	4
32LG2***	200 * 100	M4	4
37/42LG2***	200 * 200	M6	4
32LG33**	200 * 100	M4	4
37/42LG33**	200 * 200	M6	4
19/22LH20**	100 * 100	M4	4
26/32LH20**	200 * 100	M4	4
37/42LH20**	200 * 200	M6	4
19/22LD3**	100 * 100	M4	4
26/32LD3**	200 * 100	M4	4
32LH3***	200 * 100	M4	4
37/42/47LH3***	200 * 200	M6	4
32LH40**	200 * 100	M4	4
37/42/47LH40**	200 * 200	M6	4
32LH49**	200 * 100	M4	4
37/42/47LH49**	200 * 200	M6	4
32LH50**	200 * 100	M4	4
37/42/47LH50**	200 * 200	M6	4
55LH50**	400 * 400	M6	4
32LH70**	200 * 100	M4	4
37/42/47LH70**	200 * 200	M6	4
42/47LH90**	200 * 200	M6	4
32LF51**	200 * 100	M4	4
42/47LF51**	200 * 200	M6	4
50PS70**	400 * 400	M6	4
60PS70**	600 * 400	M8	4
50PS80**	400 * 400	M6	4
60PS80**	600 * 400	M8	4
42/50PQ35**	400 * 400	M6	4
42PQ65**	400 * 400	M6	4
50PS65**	400 * 400	M6	4

PREPARAZIONE

- Per impedire di causare danni al dispositivo, non collegare mai eventuali cavi di alimentazione fino a quando non è stato completato il collegamento di tutti i dispositivi.

COLLEGAMENTO ANTENNA

- Per ottenere una qualità ottimale delle immagini, regolare l'orientamento dell'antenna.
- Non sono forniti il cavo e il convertire dell'antenna.

PREPARAZIONE

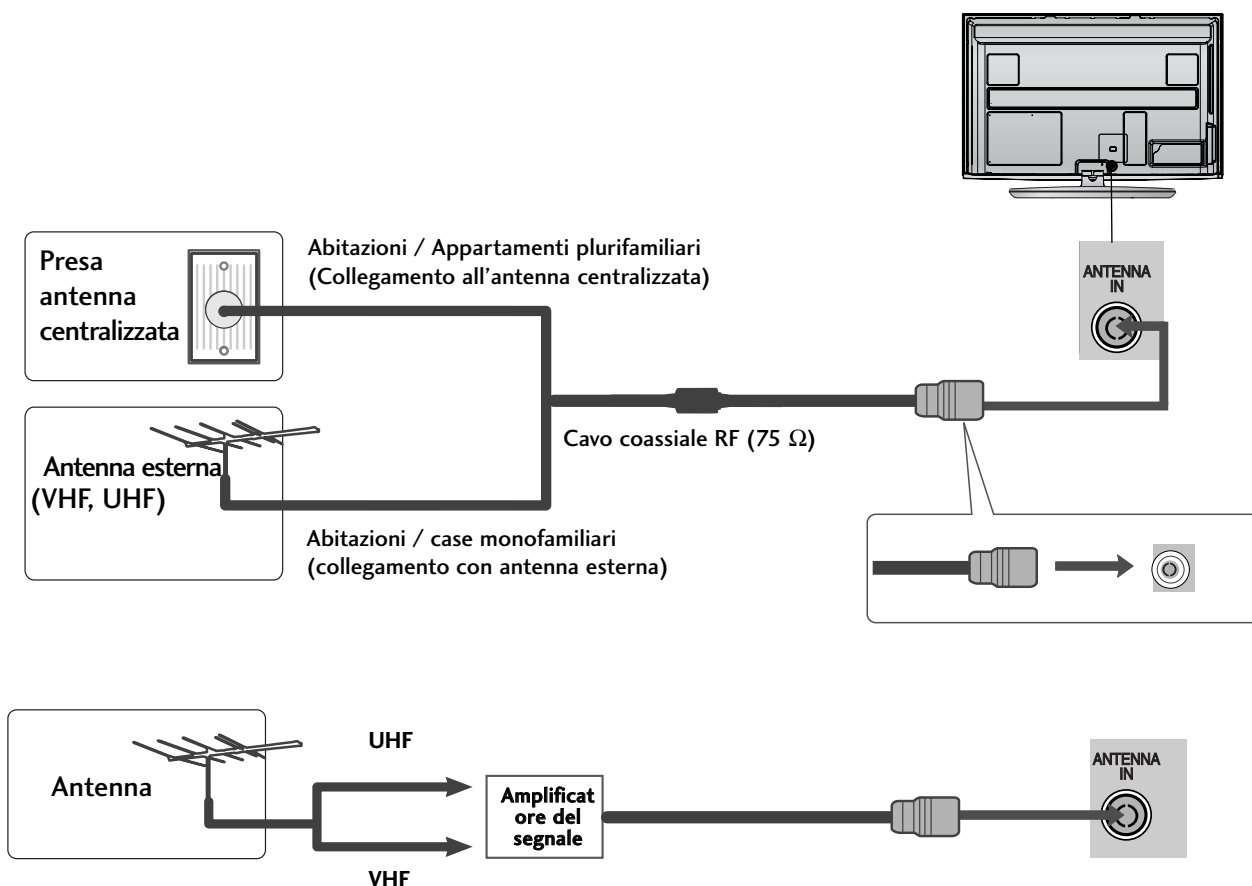

- Nelle zone con una scarsa ricezione del segnale installare un amplificatore del segnale per l'antenna, come mostrato a destra, per ottenere una migliore qualità delle immagini.
- Se il segnale deve essere suddiviso tra due televisori, utilizzare uno sdoppiatore del segnale dell'antenna per stabilire il collegamento.

USO DEL NUCLEO DI FERRITE

(Questa caratteristica non è disponibile su tutti i modelli.)

Il nucleo di ferrite può essere utilizzato per ridurre l'onda elettromagnetica quando si connette il cavo di alimentazione.

Più vicina e la posizione del nucleo di ferrite alla spina di alimentazione, meglio è.

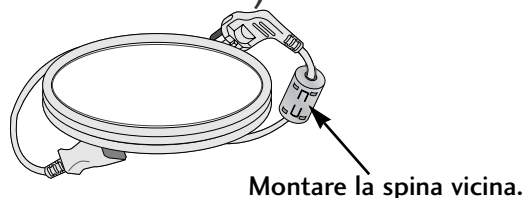

CONFIGURAZIONE DEI DISPOSITIVI ESTERNI

- Per impedire di causare danni al dispositivo, non collegare mai eventuali cavi di alimentazione fino a quando non è stato completato il collegamento di tutti i dispositivi.
- Questa sezione sulla configurazione dei dispositivi esterni utilizza principalmente schemi dei modelli 50/60PS70**, 50/60PS80**.
- L'immagine visualizzata può essere diversa dalla vostra TV.

CONFIGURAZIONE DEL RICEVITORE HD

- Questa TV è in grado di ricevere segnali Digital RF/Cavo senza necessità di un decoder esterno. Tuttavia, se si ricevono segnali digitali da un decoder esterno o altro apparecchio esterno, vedere lo schema indicato sotto.

Collegamento con cavo component

- 1 Collegare le uscite video (Y,PB,PR) del decoder digitale al **COMPONENT IN VIDEO** presenti sull'apparecchio. Abbinare i colori dei jack.
- 2 Collegare le uscite audio del decoder al **COMPONENT IN AUDIO** presenti sull'apparecchio.
- 3 Accendere il decoder digitale.
(Consultare il manuale dell'utente per il decoder digitale).
- 4 Selezionare la fonte dell'ingresso **Component** con il pulsante **INPUT** presente sul telecomando.

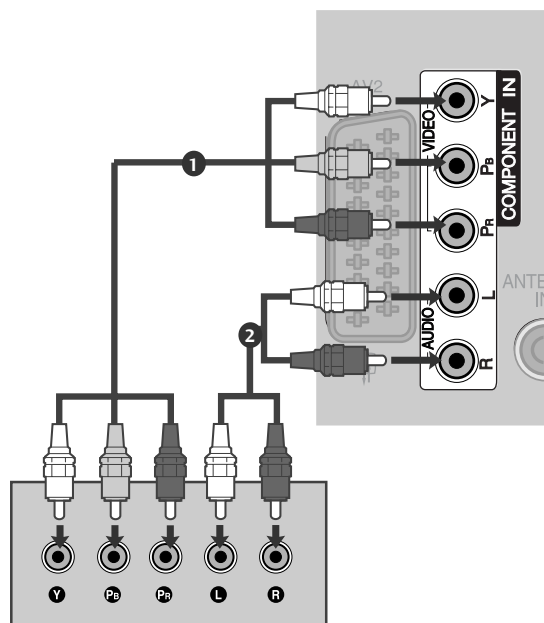

- Formato audio supportato HDMI: Dolby Digital, PCM
Formato audio DTS non supportato.

Segnale	Component	HDMI
480i/576i	O	X
480p/576p	O	O
720p/1080i	O	O
1080p	O (solo 50 Hz / 60 Hz)	O (24 Hz / 30 Hz / 50 Hz / 60 Hz)

CONFIGURAZIONE DEI DISPOSITIVI ESTERNI

Collegamento con cavo HDMI

- 1 Collegare l'uscita **HDMI/DVI IN 1**, **HDMI IN 2** (Tranne 19/22LH20**, 19/22LD3**, 19/22LG31**), **HDMI IN 3** (Tranne 19/22LU40**, 19/22LU50**, 19/22/26/32/37/42LH20**, 19/22/26/32LD3**, 32/37/42LF25**, 32/37/42LG2**, 32/37/42LG33**, 26LG31**) o **HDMI IN 4** (Solo 32/37/42/47LH49**, 32/37/42/47/55LH50**, 32/37/42/47LH70**, 42/47LH90**, 50/60PS70**, 50/60PS80**) del decoder digitale al HDMI presente sull'apparecchiatura.
- 2 Accendere il decoder digitale. (Consultare il manuale dell'utente per il decoder digitale).
- 3 Selezionare la fonte dell'ingresso **HDMI1**, **HDMI2** (Tranne 19/22LH20**, 19/22LD3**, 19/22LG31**), **HDMI3** (Tranne 19/22LU40**, 19/22LU50**, 19/22/26/32/37/42LH20**, 19/22/26/32LD3**, 32/37/42LF25**, 32/37/42LG2**, 32/37/42LG33**, 26LG31**) o **HDMI4** (Solo 32/37/42/47LH49**, 32/37/42/47/55LH50**, 32/37/42/47LH70**, 42/47LH90**, 50/60PS70**, 50/60PS80**) con il pulsante **INPUT** presente sul telecomando.

NOTA

- Verificare che la versione del cavo HDMI sia 1.3 o successiva. Se i cavi HDMI non supportano HDMI versione 1.3, si potrebbero verificare sfarfallii o la mancanza di visualizzazione sullo schermo. Utilizzare i cavi più recenti che supportano almeno la versione 1.3 di HDMI.

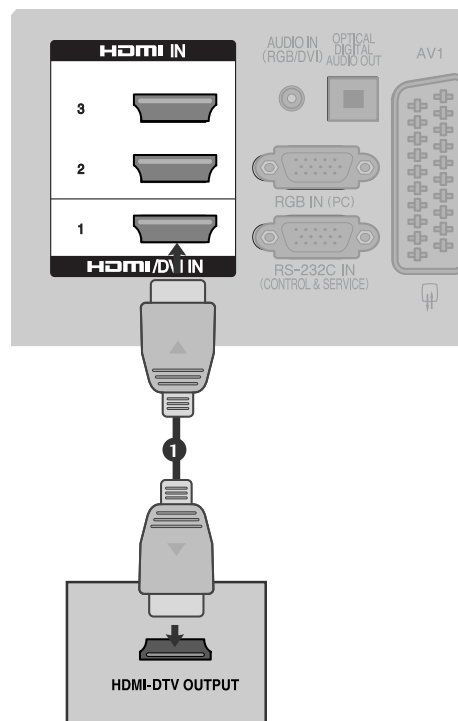

Quando si collega un HDMI ad un cavo DVI

- 1 Collegare l'uscita **HDMI/DVI IN 1** del decoder digitale al HDMI presente sull'apparecchiatura.
- 2 Collegare le uscite audio del decoder al **AUDIO IN (RGB/DVI)** presente sull'apparecchiatura.
- 3 Accendere il decoder digitale. (Consultare il manuale dell'utente per il decoder digitale).
- 4 Selezionare la fonte dell'ingresso **HDMI1** con il pulsante **INPUT** presente sul telecomando.

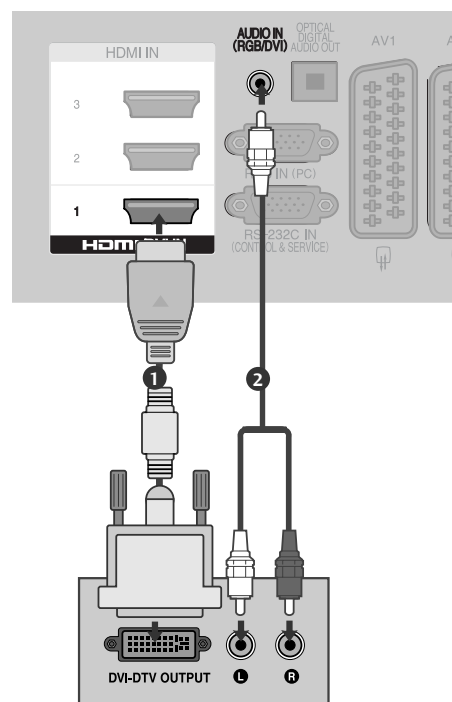

CONFIGURAZIONE DEL DVD

Collegamento con cavo component

- 1 Collegare le uscite video (Y,PB,PR) del DVD ai jack **COMPONENT IN VIDEO** presenti sull'apparecchio. Abbinare i colori dei jack.
- 2 Collegare le uscite audio del DVD ai jack d'ingresso the **COMPONENT IN AUDIO** presenti sull'apparecchio.
- 3 Eseguite dopo aver sintonizzato il Lettore di DVD.
- 4 Selezionare la fonte dell'ingresso **Component** il pulsante **INPUT** presente sul telecomando.
- 5 Consultare il manuale del lettore DVD per trovare le istruzioni per l'uso.

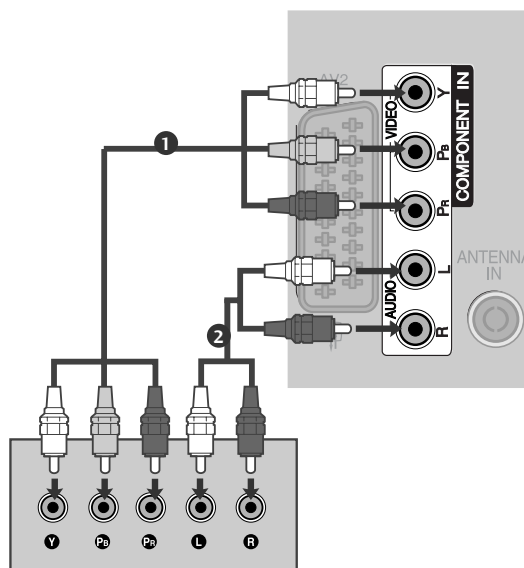

Ingressi del Componente

Potete migliorare la qualità dell'immagine se collegate il lettore di DVD all'ingresso "Component" come qui sotto indicato.

Ingressi Component del Monitor	Y	P _B	P _R
Uscite video del lettore di DVD	Y	P _B	P _R
	Y	B-Y	R-Y
	Y	Cb	Cr
	Y	Pb	Pr

CONFIGURAZIONE DEI DISPOSITIVI ESTERNI

Collegamento con cavo scart

- 1 Collegare la presa scart del DVD alla presa scart **AV1** presente sull'apparecchio. Si prega di utilizzare un cavo scart schermato.
- 2 Eseguite dopo aver sintonizzato il Lettore di DVD.
- 3 Selezionare la fonte dell'ingresso **AV1** con il pulsante **INPUT** presente sul telecomando.
Se si è collegati ad una presa scart **AV2** selezionare la fonte dell'ingresso **AV2**.
- 4 Consultare il manuale del lettore DVD per trovare le istruzioni per l'uso.

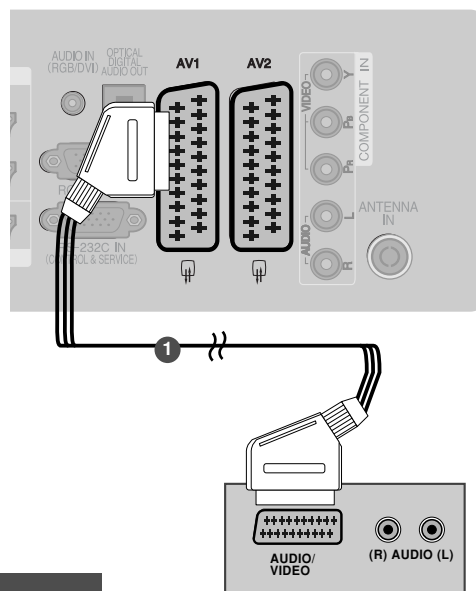

Scart	Input			Output
	Video	Audio	RGB	Video, Audio
AV1	O	O	O	Soltanto analogico
AV2	O	O	X	L'uscita analogica, DTV, AV1/2/3 è disponibile.

Modalità di ingresso corrente	Tipo di uscita	AV1 (uscita TV)	AV2 (uscita Monitor)	AV2 (quando è in corso la registrazione programmata da DTV tramite un dispositivo apposito)
TV digitale		X	O	O
TV analogica, AV1/3		O	O	O
Component/RGB		O	X	(La modalità di ingresso viene convertita in DTV.)
HDMI		X	X	
AV2		O	O	O

► Uscita TV : Genera segnali TV analogici.
Uscita Monitor: visualizza l'immagine corrente sullo schermo.

! NOTA

► Se si desidera utilizzare il cavo Euroscart, è necessario utilizzare il cavo Euroscart schermato.

Collegamento con cavo S-Video

(Solo 32/37/42/47LH70**, 50/60PS70**, 50/60PS80**, 42/50PQ35**, 42PQ65**, 50PS65**)

- 1 Collegare l'uscita S-VIDEO del DVD all'Ingresso **S-VIDEO** presente sull'impianto.
- 2 Collegare le uscite audio del DVD ai jack d'ingresso **AUDIO** presenti sull'impianto.
- 3 Attivare il lettore DVD ed inserire un DVD.
- 4 Selezionare la sorgente d'ingresso **AV3** con il pulsante **INPUT** presente sul telecomando.
- 5 Consultare il manuale del lettore DVD per trovare le istruzioni per l'uso.

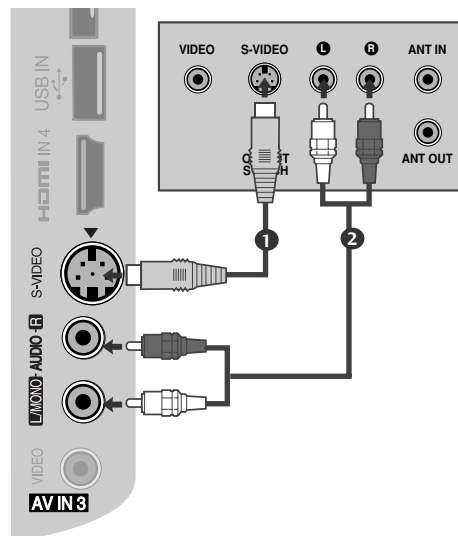

Collegamento con cavo HDMI

- 1 Collegare l'uscita HDMI del DVD al jack **HDMI/DVI IN 1, HDMI IN 2** (Tranne 19/22LH20**, 19/22LD3**, 19/22LG31**), **HDMI IN 3** (Tranne 19/22LU40**, 19/22LU50**, 19/22/26/32/37/42LH20**, 19/22/26/32LD3**, 32/37/42LF25**, 32/37/42LG2**, 32/37/42LG33**, 26LG31**) o **HDMI IN 4** (Solo 32/37/42/47LH49**, 32/37/42/47/55LH50**, 32/37/42/47LH70**, 42/47LH90**, 50/60PS70**, 50/60PS80**) pre sente sull'impianto.
- 2 Selezionare la sorgente d'ingresso **HDMI1, HDMI2** (Tranne 19/22LH20**, 19/22LD3**, 19/22LG31**), **HDMI3** (Tranne 19/22LU40**, 19/22LU50**, 19/22/26/32/37/42LH20**, 19/22/26/32LD3**, 32/37/42LF25**, 32/37/42LG2**, 32/37/42LG33**, 26LG31**) o **HDMI4** (Solo 32/37/42/47LH49**, 32/37/42/47/55LH50**, 32/37/42/47LH70**, 42/47LH90**, 50/60PS70**, 50/60PS80**) con il pulsante **INPUT** presente sul telecomando.
- 3 Consultare il manuale del lettore DVD per trovare le istruzioni per l'uso.

! NOTA

- ▶ La TV è in grado di ricevere segnali video e audio allo stesso tempo con i cavi HDMI.
- ▶ Se il DVD non supporta Auto HDMI, è necessario impostare la risoluzione dell'uscita in modo appropriato.
- ▶ Verificare che la versione del cavo HDMI sia 1.3 o successiva. Se i cavi HDMI non supportano HDMI versione 1.3, si potrebbero verificare sfarfallii o la mancanza di visualizzazione sullo schermo. Utilizzare i cavi più recenti che supportano almeno la versione 1.3 di HDMI.

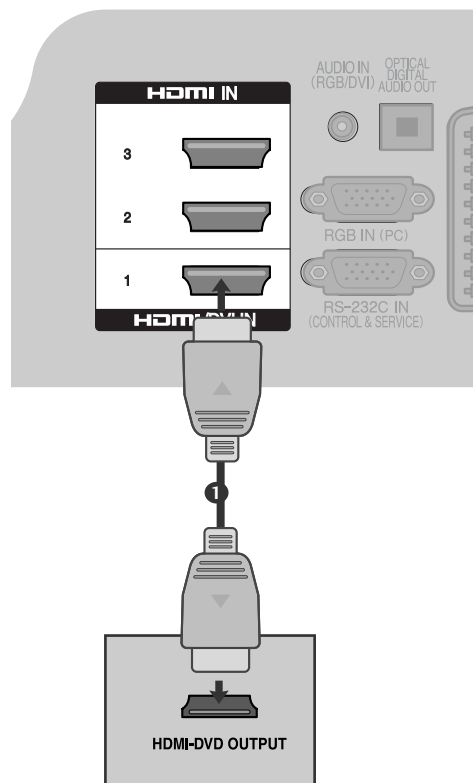

CONFIGURAZIONE DEI DISPOSITIVI ESTERNI

CONFIGURAZIONE DEL VCR

- Per evitare disturbi all'immagine (interferenze), lasciate un'adeguata distanza tra il videoregistratore e il monitor.

Connessione con cavo RF.

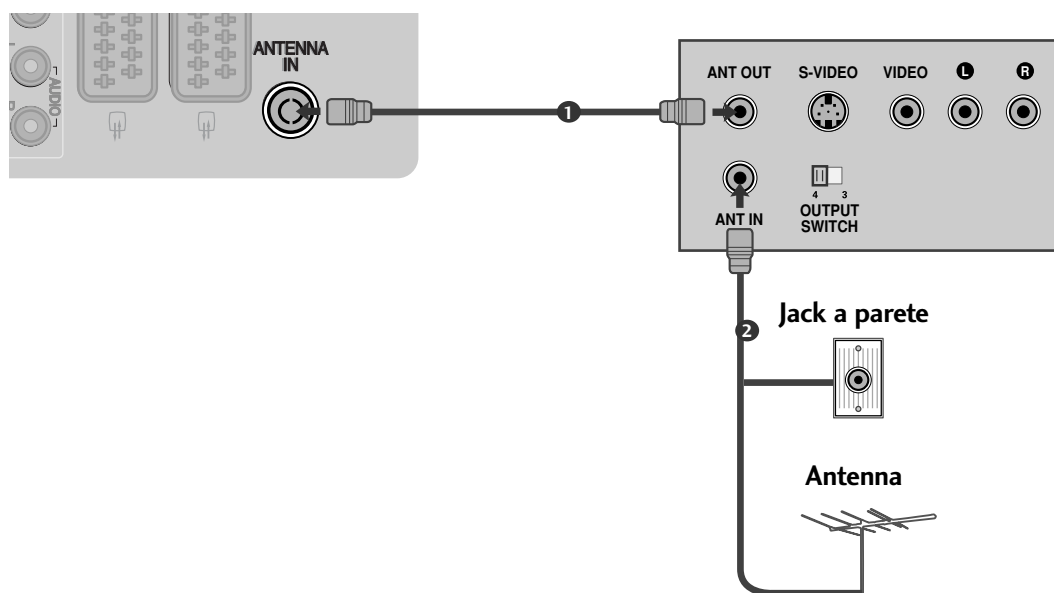

- 1 Collegare la presa **ANT OUT** del VCR alla presa **ANTENNA IN** presente sull'apparecchio.
.....
- 2 Collegare il cavo dell'antenna alla presa **ANT IN** del VCR.
.....
- 3 Premere il pulsante **PLAY** sul VCR e associare il programma adeguato tra televisore e VCR per la visualizzazione.
.....

Collegamento con cavo scart

- 1 Collegare la presa scart del VCR alla presa scart **AV1** presente sull 'apparecchio.
- 2 Inserire una videocassetta nel VCR e premere **PLAY** sul VCR. (Consultare il manuale del l 'u tente del VCR.)
- 3 Selezionare la fonte dell 'ingresso **AV1** con il pulsante **INPUT** presente sul telecomando.
- 4 Se si è collegati ad una presa scart **AV2** selezionare la fonte dell 'ingresso **AV2**.

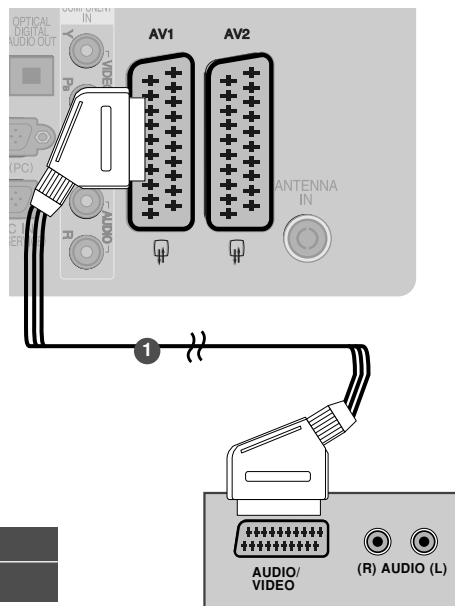

Scart	Input			Output
	Video	Audio	RGB	Video, Audio
AV1	O	O	O	Soltanto analogico
AV2	O	O	X	L'uscita analogica, DTV, AV1/2/3 è disponibile.

Tipo di uscita Modalità di ingresso corrente	AV1 (uscita TV)	AV2 (uscita Monitor)	AV2 (quando è in corso la registrazione programmata da DTV tramite un dispositivo apposito)
TV digitale	X	O	O
TV analogica, AV1/3	O	O	O
Component/RGB	O	X	(La modalità di ingresso viene convertita in DTV.)
HDMI	X	X	
AV2	O	O	O

► Uscita TV : Genera segnali TV analogici.
Uscita Monitor: visualizza l'immagine corrente sullo schermo.

! NOTA

- Se si desidera utilizzare il cavo Euroscart, è necessario utilizzare il cavo Euroscart schermato.

Collegamento con cavo RCA

(Tranne 19/22LU40**, 19/22LU50**, 19/22LH20**, 19/22LD3**, 19/22LG31 **, 32/37/42LF25**)

- 1 Collegare i jack **AUDIO/VIDEO** tra il televisore e il VCR. Abbinare i colori dei jack. (Video = giallo, Audio sinistra = bianco, Audio destra = rosso)
- 2 Inserire una videocassetta nel VCR e premere **PLAY** sul VCR. (Consultare il manuale dell 'u tente del VCR).
- 3 Selezionare la sorgente dell 'ingresso **AV3** con il pulsante **INPUT** presente sul tele-comando.

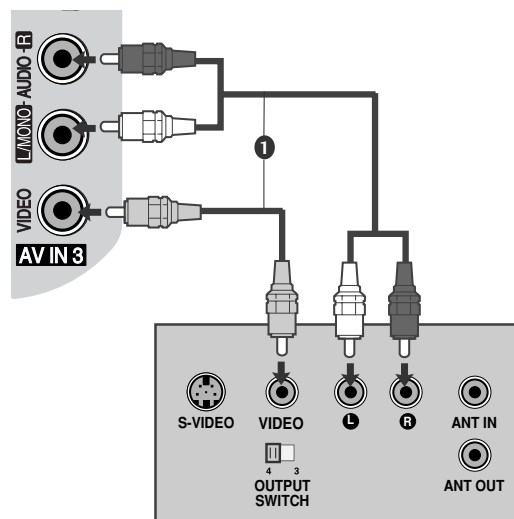

! NOTA

- Se avete un videoregistratore mono, collegate il cavo audio dal videoregistratore all 'ingresso **AUDIO L/MONO** del display al plasma.

CONFIGURAZIONE DEI DISPOSITIVI ESTERNI

Collegamento con cavo S-Video

(Solo 32/37/42/47LH70**, 50/60PS70**, 50/60PS80**, 42/50PQ35**, 42PQ65**, 50PS65**)

- 1 Collegare l'uscita S-VIDEO del VCR all'Ingresso **S-VIDEO** presente sull'impianto. La qualità delle immagini risulta migliore se confrontata con il comune ingresso composito (cavo RCA).
- 2 Collegare le uscite audio del VCR ai jack d'ingresso **AUDIO** presenti sull'impianto.
- 3 Inserire una videocassetta nel VCR e premere **PLAY** sul VCR. (Consultare il manuale dell'utente del VCR).
- 4 Selezionare la sorgente d'ingresso **AV3** con il pulsante **INPUT** presente sul telecomando.

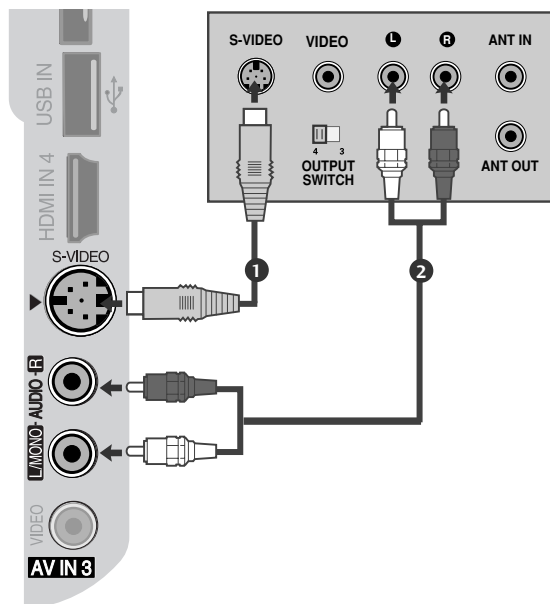

! NOTA

- Se sia la presa S-VIDEO sia quella VIDEO sono state collegate a S-VHS VCR allo stesso tempo, è possibile ricevere solo il segnale S-VIDEO.

INSERIMENTO DEL MODULO CI

- Per prendere visione dei servizi codificati (a pagamento) in modalità TV digitale.
- Lo slot Common Interface non è presente in tutte le nazioni di importazione dei prodotti.

- 1 Inserire il modulo CI nello SLOT DELLA SCHEDA PCMCIA (Personal Computer Memory Card International Association) della TV come mostrato.

Per maggiori informazioni, consultare pag 77.

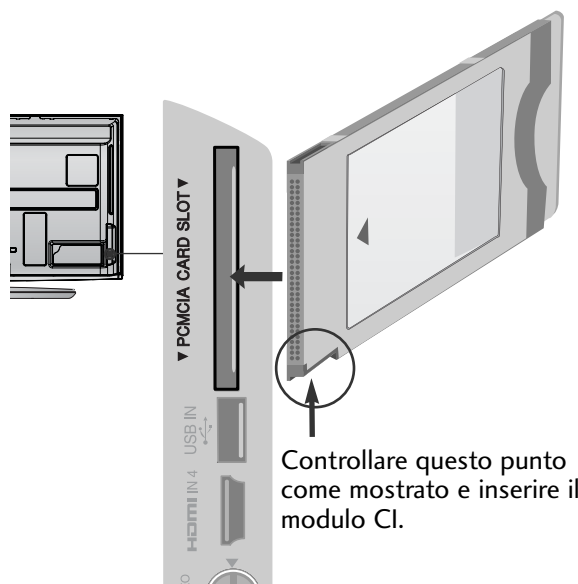

! NOTA

- Verificare che il modulo CI sia inserito nello slot della scheda PCMCIA nel verso corretto. Se il modulo non è inserito nel modo corretto, possono verificarsi danni al televisore e allo slot stesso.

CONFIGURAZIONE USCITA AUDIO DIGITALE

Inviare il segnale audio del TV all'apparecchiature audio esterna attraverso la porta d'uscita audio digitale (ottica). Se si desidera godere a pieno della trasmissione digitale tramite gli altoparlanti con canale 5.1, collegare il terminale dell'USCITA AUDIO OTTICA DIGITALE sul retro del televisore a un sistema Home Theatre DVD (o amp).

- 1 Collegare un'estremità del cavo ottico alla porta d'uscita audio digitale (ottica) del TV.
- 2 Collegare l'estremità del cavo ottico all'ingresso audio digitale (ottico) sull'apparecchiatura audio.
- 3 Impostare "TV Speaker option - Off" [opzione speaker TV - Off] nel menu AUDIO [audio]. (►p. 132). Consultare il manuale delle istruzioni dell'apparecchiatura audio esterna per controllare il funzionamento.

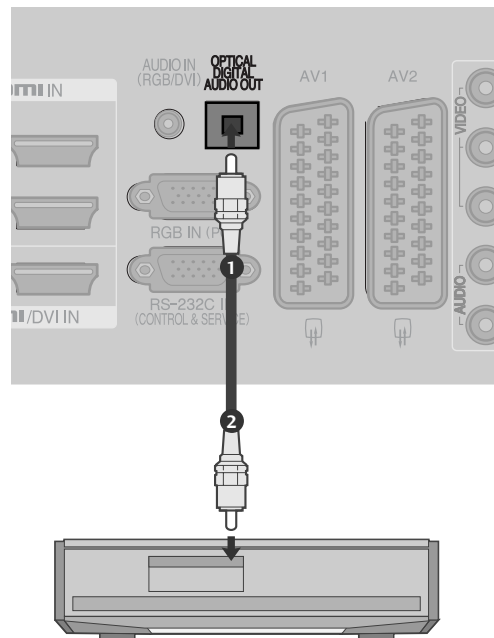

⚠ ATTENZIONE

- Non guardare nella porta dell'uscita ottica. Guardare il raggio laser potrebbe provocare danni alla vista.

CONFIGURAZIONE DELLE CUFFIE

(Tranne 50/60PS70**, 50/60PS80**, 42/50PQ35**, 42PQ65**, 50PS65**)

È possibile ascoltare l'audio dalle cuffie.

- 1 Inserire le cuffie nella relativa presa.
- 2 Per regolare il volume delle cuffie, premere il tasto + o -. Se si preme il tasto **MUTE (SILENZIOSO)**, l'audio delle cuffie verrà disattivato.

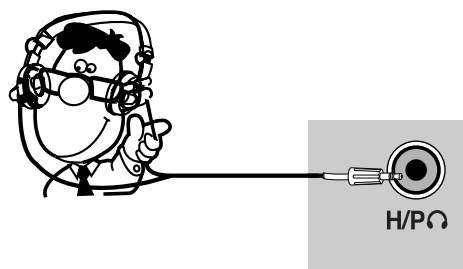

! NOTA

- Le voci del menu AUDIO sono disabilitate se è collegata una cuffia.
- Quando si cambia in modalità AV con le cuffie collegate, la modifica viene applicata al video ma non all'audio.
- L'uscita audio ottica digitale non è disponibile se è collegata una cuffia.

CONFIGURAZIONE DEI DISPOSITIVI ESTERNI

CONFIGURAZIONE DI ALTRE SORGENTI A/V

(Tranne 19/22LU40**, 19/22LU50**, 19/22LH20**, 19/22LD3**, 19/22LG31**, 32/37/42LF25**)

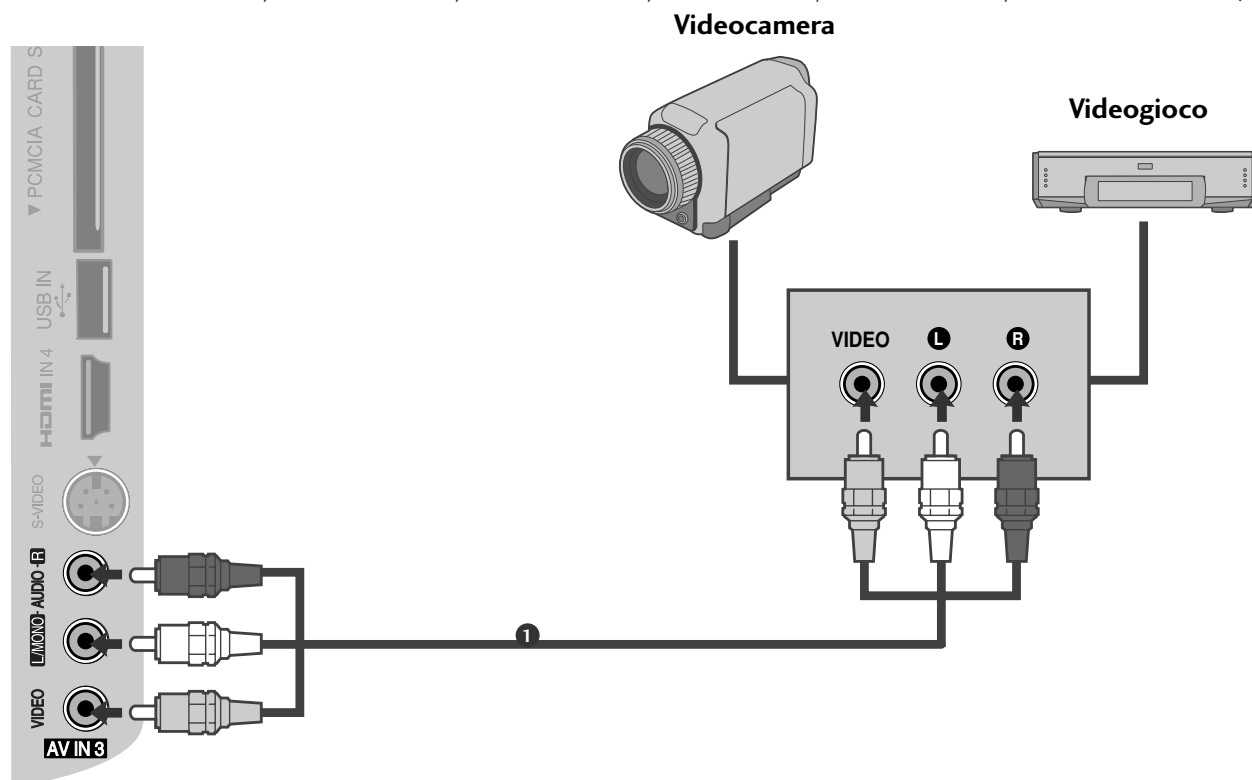

CONFIGURAZIONE DEI DISPOSITIVI ESTERNI

- 1 Collegare i jack **AUDIO/VIDEO** tra il televisore e il VCR. Abbinare i colori dei jack. (Video = giallo, Audio sinistra = bianco, Audio destra = rosso)
- 2 Selezionare la sorgente dell'ingresso **AV3** con il pulsante **INPUT** presente sul tele-comando.
- 3 Mettete in funzione l'apparecchiatura esterna corrispondente.

IMPOSTAZIONE USB IN

(Tranne 19/22LU40**, 19/22/26LU50**, 32/37/42LF25**, 32/37/42LG2***, 32/37/42LG33**, 19/22/26LG31**, 19/22/26/32/37/42LH20**, 19/22/26/32LD3**, 32/37/42/47LH3***, 32/42/47LF51 **)

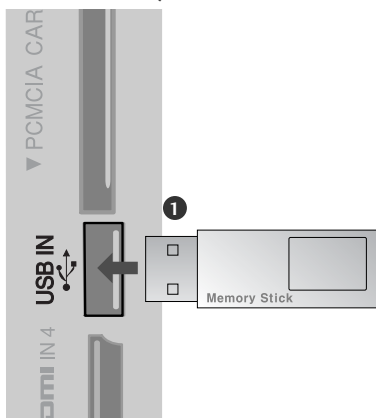

-
- 1 Collegare il dispositivo USB al jack USB IN (INGRESSO USB) sul televisore.
-

- 2 Dopo avere connesso il jack **USB IN**, potete usare la funzione DVR. (► p.96)
-

CONFIGURAZIONE DEI DISPOSITIVI ESTERNI

CONFIGURAZIONE DEL PC

Questa opzione garantisce la funzionalità Plug-and-Play che consente al PC di adattarsi in modo automatico alle impostazioni della TV.

Collegamento con cavo a 15 pin D-sub

- 1 Collegare l'uscita RGB del PC al jack **RGB IN (PC)** presente sull'impianto.
- 2 Collegare le uscite audio del decoder al jack **AUDIO IN (RGB/DVI)** presente sull'impianto.
- 3 Accendere il PC e l'impianto.
- 4 Selezionare la sorgente d'ingresso **RGB** con il pulsante **INPUT** presente sul telecomando.

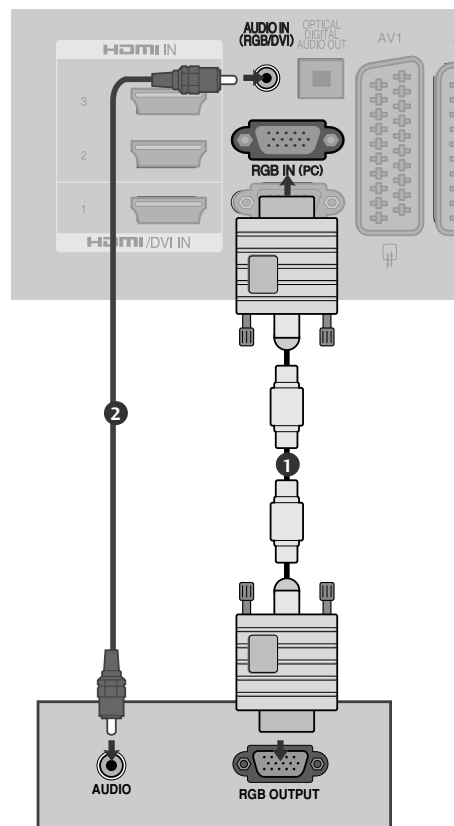

Quando si collega un HDMI ad un cavo DVI

- 1 Collegare l'uscita DVI del PC al jack **HDMI/DVI IN1** presente sull'impianto.
- 2 Collegare le uscite audio del decoder al jack **AUDIO IN (RGB/DVI)** presente sull'impianto.
- 3 Accendere il PC e l'impianto.
- 4 Selezionare la sorgente d'ingresso **HDMI1** con il pulsante **INPUT** presente sul telecomando.

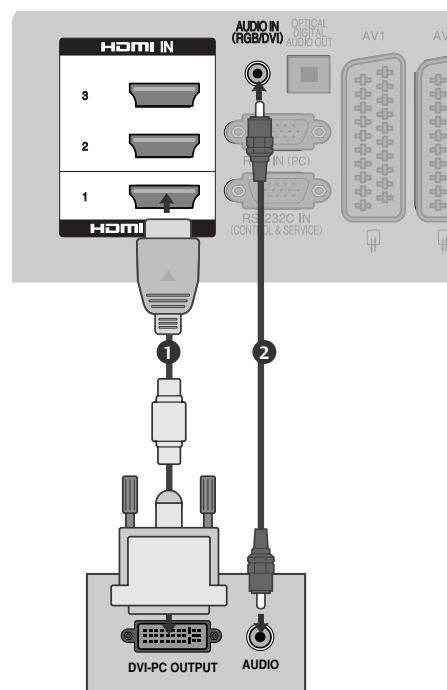

CONFIGURAZIONE DEI DISPOSITIVI ESTERNI

Risoluzione supportata del display

MODELLI DI TV AL PLASMA

modalità RGB[PC] / HDMI[PC]

Risoluzione	Frequenza orizzontale (KHz)	Frequenza verticale (Hz)
720x400	31,468	70,08
640x480	31,469	59,94
800x600	37,879	60,31
1024x768	48,363	60,00
1280x768	47,78	59,87
1360x768	47,72	59,80
1920x1080	66,587	59,934
1280x1024	63,98	60,02
1400x1050	65,317	59,979

(Tranne 42/50PQ35**, 42PQ65**)

modalità HDMI/DVI[DTV]

Risoluzione	Frequenza orizzontale (KHz)	Frequenza verticale (Hz)
640x480	31,649	59,94
	31,469	60
720x480	31,47	59,94
	31,50	60
720x576	31,25	50,00
1280x720	37,50	50,00
	44,96	59,94
	45,00	60
1920x1080	28,125	50,00
	33,72	59,94
	33,75	60
	27,00	24,00
	33,750	30
	56,25	50,00
	67,433	59,94
	67,50	60

CONFIGURAZIONE DEI DISPOSITIVI ESTERNI

MODELLI DI TV AL LCD / MODELLI TV LCD LED

modalità RGB[PC] / HDMI[PC]

Risoluzione	Frequenza orizzontale (KHz)	Frequenza verticale (Hz)
720x400	31,468	70,08
640x480	31,469	59,94
800x600	37,879	60,31
1024x768	48,363	60,00
1280x768	47,78	59,87
1360x768	47,72	59,80
1280x1024	63,595	60,00
1920x1080 (RGB-PC)	66,587	59,93
1920x1080 (HDMI-PC)	67,5	60,00
1440x900	55,5	59,90
1400x1050	64,744	59,948
1680x1050	65,16	59,94

(Tranne 19/22LU40**, 19LU50**, 19/22/26/32/37/42LH20**, 19/22/26/32LD3**, 32/37/42LG2**, 32/37/42LG33**, 26LG31**)

(Tranne 19/22LU40**, 19LU50**, 19/22/26/32/37/42LH20**, 19/22/26/32LD3**, 32/37/42LG2**, 32/37/42LG33**, 19/22/26LG31**)

← (Solo 19LG31**)

← (Solo 22LG31**)

modalità HDMI/DVI[DTV]

Risoluzione	Frequenza orizzontale (KHz)	Frequenza verticale (Hz)
720x480	31.469/31.5	59.94/60
720x576	31.25	50
1280x720	37.5	50
	44.96/45	59.94/60
1920x1080	33.72/33.75	59.94/60
	28.125	50
	26.97/27	23.97/24
	33.716/33.75	29.976/30.00
	56.25	50
	67.43/67.5	59.94/60

! NOTA

- ▶ Evitare di lasciare immagini fisse sullo schermo dell'impianto per un periodo di tempo prolungato. Le immagini fisse potrebbero risultare impresse in modo permanente sullo schermo; utilizzare un salvaschermo quando è possibile.
- ▶ Potrebbe essere presente un disturbo a seconda a certe risoluzioni, con certi schemi verticali, valori di contrasto o luminosità nella modalità PC. Impostare quindi la modalità PC ad un'altra risoluzione o modificare la velocità di aggiornamento o regolare la luminosità e il contrasto nel menu fino a quando le immagini non risultano nitide. Se non è possibile modificare la velocità d'aggiornamento della scheda grafica, cambiare la scheda grafica del PC o richiedere consulenza al produttore della scheda grafica del PC.
- ▶ La forma dell'ingresso di sincronizzazione per le frequenze orizzontale e verticale è separata.
- ▶ Si consiglia di utilizzare 1920x1080, 60 Hz (tranne che per 19/22LU40**, 19LU50**, 19/22/26/32/37/42LH20**, 19/22/26/32LD3**, 32/37/42LG2***, 32/37/42LG33**, 19/22/26LG31**, 42/50PQ35**, 42PQ65**), 1360x768, 60 Hz (soltanto 19/22LU40**, 19LU50**, 19/22/26/32/37/42LH20**, 19/22/26/32LD3**, 32/37/42LG2***, 32/37/42LG33**, 26LG31**, 50PQ35**), 1024x768, 60 Hz (soltanto 42PQ35**, 42PQ65**), 1440x900, 60 Hz (soltanto 19LG31**), 1680x1050, 60 Hz (soltanto 22LG31**) per la modalità PC; in questo modo si dovrebbe ottenere la migliore qualità delle immagini.
- ▶ Collegare il cavo del segnale dalla porta d'uscita del monitor del PC alla porta RGB (PC) dell'impianto o il cavo del segnale dalla porta d'uscita HDMI del PC alla porta HDMI IN (o HDMI/DVI IN) presente sull'impianto.
- ▶ Collegare il cavo audio del PC all'ingresso Audio presente sull'impianto. (I cavi audio non forniti in dotazione con l'impianto).
- ▶ Se si utilizza una scheda audio, regolare l'audio del PC in base alle esigenze.
- ▶ Se la scheda grafica installata sul PC non supporta l'uscita RGB analogica e digitale allo stesso tempo, collegare solo RGB o HDMI per la visualizzazione del PC sull'impianto.
- ▶ Se la scheda grafica installata sul PC supporta l'uscita RGB analogica e digitale allo stesso tempo, impostare l'impianto su RGB o su HDMI (l'altra modalità viene impostata su Plug and Play in modo automatico dall'impianto).
- ▶ È possibile che la modalità DOS non funzioni a seconda della scheda video se si utilizza un cavo HDMI-DVI.
- ▶ Quando si utilizza troppo a lungo il cavo RGB-PC, si potrebbe verificare un disturbo sullo schermo. Si consiglia di utilizzare un cavo con una lunghezza inferiore ai 5 m. In questo modo si garantiscono immagini della migliore qualità.

CONFIGURAZIONE DEI DISPOSITIVI ESTERNI







Configurazione dello schermo per la modalità PC

Ripristina schermo

Ripristina Posiz., Dimensioni e Fase alle impostazioni predefinite.

Questa funziona nel seguente modo: RGB [PC].



- 1   Selezionare **IMMAGINE**.
- 2   Selezionare **Schermo**.
- 3   Selezionare **Reset (Ripristina)**.
- 4   Selezionare **SÌ**.
- 5  Esegui ripristina.

- Premere il pulsante **MENU** per tornare alla normale visione TV.
- Premere il tasto **RETURN** per tornare alla schermata di menu precedente.

Regolazione per la Posizione, Dimensione, Fase dello schermo

Se l'immagine non risulta chiara dopo la regolazione automatica e specialmente se il problema è rappresentato dai caratteri che vibrano, regolate la fase manualmente.

Questa funziona nel seguente modo: RGB [PC].



- 1   Selezionare **IMMAGINE**.
- 2   Selezionare **Schermo**.
- 3   Selezionare **Posiz.**, **Dimensioni** o **Fase**.
- 4    Effettuare le regolazioni necessarie.
- 5 

- Premere il pulsante **MENU** per tornare alla normale visione TV.
- Premere il tasto **RETURN** per tornare alla schermata di menu precedente.









CONFIGURAZIONE DEI DISPOSITIVI ESTERNI

Selezione della risoluzione

Per visualizzare un'immagine normale, far corrispondere la risoluzione della modalità RTGB con la risoluzione della modalità PC.

Questa funziona nel seguente modo: RGB [PC].



- 1   Selezionare **IMMAGINE**.
- 2   Selezionare **Schermo**.
- 3   Selezionare **Risoluzione**.
- 4   Selezionare la risoluzione desiderata.
- 5 

- Premere il pulsante **MENU** per tornare alla normale visione TV.
- Premere il tasto **RETURN** per tornare alla schermata di menu precedente.









Configurazione automatica (solo in modalità RGB [PC])

Regolate automaticamente la posizione dell'immagine ed eliminate le immagini che saltano. Anche se l'immagine non è ancora corretta, il vostro Monitor sta funzionando bene ma ha bisogno di un'ulteriore regolazione.

Auto configure [Configurazione automatica]

Questa funzione consente la regolazione automatica della posizione, delle dimensioni e della fase dello schermo. L'immagine sarà instabile per alcuni secondi mentre avviene la configurazione automatica.



- 1   Selezionare **IMMAGINE**.
- 2   Selezionare **Schermo**.
- 3   Selezionare **Auto config.**
- 4   Selezionare **Sì**.
- 5  Esegui la Configurazione automatica

- Se la posizione delle immagini non è ancora corretta, tentare di eseguire la regolazione automatica ancora una volta.
- Se l'immagine necessita di essere nuovamente regolata dopo la regolazione automatica in RGB (PC), potete registrare la **Posiz.**, **Dimensioni** o **Fase**.

- Premere il pulsante **MENU** per tornare alla normale visione TV.
- Premere il tasto **RETURN** per tornare alla schermata di menu precedente.

GUARDARE LA TV / CONTROLLO PROGRAMMI

CONTROLLI DEL TELECOMANDO

(Solo 32/37/42/47LH40** 32/37/42/47LH49** 32/37/42/47/55LH50**, 32/37/42/47LH70**, 32/42/47LF51** 50/60PS70**, 50/60PS80**, 42PQ65**, 50PS65**)

Quando si utilizza il telecomando, puntarlo verso il sensore del telecomando presente sul televisore.

GUARDARE LA TV / CONTROLLO PROGRAMMI



- RISPARMIO ENERGIA** Regola la modalità Energy Saving (Risparmio energia) del televisore. (► p.116)
- RATIO(RAPPORTO LARGHEZZA-ALTEZZA)** Seleziona le proporzioni desiderate dell'immagine. (► p.113)
- POWER** Per accendere il televisore quando è in "standby" e riportarlo alla funzione di attesa.
- INPUT** La modalità d'ingresso esterno ruota in sequenza regolare. (► p.80)
- TV/RAD** Seleziona canale Radio, TV, DTV.
- Q. MENU** Selezionare la sorgente menu rapido desiderato. (Rapp. d'aspetto, Voce chiara II, Modalità immagini, Modalità audio, Audio, Timer Spegnimento, Preferito, Periferica USB). (► p.63)
- MENU** Per selezionare un menù. Schiarire sull'immagine dello schermo e tornare alla visualizzazione del TV visualizzandolo da qualsiasi menù. (► p.64)
- GUIDE [guida]** Mostra l'elenco dei programmi. (► p.110)
- THUMBSTICK (Su/Giù/Sinistra)** Consente di navigare i menu visualizzati sullo schermo e di regolare le impostazioni di sistema in base alle proprie esigenze.
- OK** Per far accettare le vostre selezioni o far apparire sullo schermo il modo corrente.
- RETURN(EXIT)** Permette all'utente di spostarsi indietro in un applicazione interattiva, EPG o altra funzione interattiva utente.
- INFO [info]** Mostra le informazioni correnti dello schermo.
- MODO AV (MODO FOTO)** Permette di aiutare e impostare immagini e suoni nella connessione di dispositivi AV. (► p.86)
- PULSANTI COLORATI** Questi pulsanti sono impiegati per il teletext.(solo per modelli con TELETEXT) o Sistemazione programmi.
- 1 TASTI** Questi tasti vengono utilizzati per il televideo.
- DELTV** Per maggiori dettagli vedere il paragrafo riguardante il televideo. (► p.149)
- SUBTITLE [sottotitoli]** Richiama i sottotitoli preferiti in modalità digitale.
- SIMPLINK** visualizza un elenco di dispositivi AV collegati alla TV. Quando si seleziona questo pulsante, il menu Simplink viene visualizzato su schermo. (► p.83)



VOLUME +/- Per regolare il volume.

SEGNO Seleziona e deseleziona i programmi nel menu USB.

FAV Visualizza il programma preferito selezionato

MUTE Per attivare e disattivare l'audio.

Programme ^ v Seleziona un programma.

PAGINA Scorre da una serie completa di una schermata di informazioni alla successiva.

Pulsanti numerici 0-9 Seleziona un programma.
Seleziona gli elementi numerati in un menu.

LIST Per far apparire sullo schermo la tavola dei programmi. (► p.78)

Q.VIEW Per tornare al programma precedente.

Pulsanti di controllo menu SIMPLINK /USB Controlla il menu SIMPLINK o USB (Elenco foto, Elenco musica e Elenco filmati (Solo 32/37/42/47LH49**, 32/37/42/47/55LH50**, 32/37/42/47LH70**, 50/60PS70**, 50/60PS80**, 42PQ65**, 50PS65**)).

PAUSA Mette in pausa l'immagine sullo schermo.(solo TV al Plasma)

Inserimento delle pile

- Aprire il coperchietto del vano batterie sul retro del telecomando.
- Inserire due batterie AAA da 1.5 V osservando la polarità corretta (+ con +, - con -). Non usare batterie vecchie e nuove allo stesso tempo.
- Chiudere il coperchietto.
- Per rimuovere le batterie, eseguire le operazioni dell'installazione in senso inverso.

GUARDARE LA TV / CONTROLLO PROGRAMMI

CONTROLLI DEL TELECOMANDO

(Solo 19/22LU40**, 19/22/26LU50**, 32/37/42LF25**, 32/37/42LG2***, 32/37/42LG33**, 19/22/26LG31**, 19/22/26/32/37/42LH20**, 19/22/26/32LD3**, 32/37/42/47LH3***, 42/50PQ35**)

Quando si utilizza il telecomando, puntarlo verso il sensore del telecomando presente sul televisore.

GUARDARE LA TV / CONTROLLO PROGRAMMI

TV/RAD Seleziona canale Radio, TV, DTV.

MODO AV (MODO FOTO) Permette di aiutare e impostare immagini e suoni nella connessione di dispositivi AV. (► p.86)

POWER Per accendere il televisore quando è in "standby" e riportarlo alla funzione di attesa.

INPUT La modalità d'ingresso esterno ruota in sequenza regolare. (► p.80)

RISPARMIO ENERGIA Regola la modalità Energy Saving (Risparmio energia) del televisore. (► p.116)

Pulsanti numerici 0-9 Seleziona un programma.
Seleziona gli elementi numerati in un menu.

Q.VIEW Per tornare al programma precedente.

LIST Per far apparire sullo schermo la tavola dei programmi. (► p.78)

THUMBSTICK (Su/Giù/Sinistra) Consente di navigare i menu visualizzati sullo schermo e di regolare le impostazioni di sistema in base alle proprie esigenze.

OK Per far accettare le vostre selezioni o far apparire sullo schermo il modo corrente.

MENU Per selezionare un menù.
Schiare sull'immagine dello schermo e tornare alla visualizzazione del TV visualizzandolo da qualsiasi menù. (► p.64)

RETURN (EXIT) Permette all'utente di spostarsi indietro in un'applicazione interattiva, EPG o altra funzione interattiva utente.

PULSANTI COLORATI Questi pulsanti sono impiegati per il teletext. (solo per modelli con TELETEXT) o Sistemazione programmi.

1 TASTI Questi tasti vengono utilizzati per il televideo.

DELTV Per maggiori dettagli vedere il paragrafo riguardante il televideo. (► p.149)

SUBTITLE [sottotitoli] Richiama i sottotitoli preferiti in modalità digitale.

SIMPLINK visualizza un elenco di dispositivi AV collegati alla TV. Quando si seleziona questo pulsante, il menu Simplink viene visualizzato su schermo. (► p.83)



VOLUME +/- Per regolare il volume.

MUTE Per attivare e disattivare l'audio.

Programme ^ v Seleziona un programma.

PAGINA SU/GIÙ Scorre da una serie completa di una schermata di informazioni alla successiva.

Pulsanti di comando SIMPLINK Comandano simplink.

Q. MENU Selezionare la sorgente menu rapido desiderato. (Rapp. d'aspetto, Voce chiara II, Modalità immagini, Modalità audio, Audio, Timer Spegnimento, Preferito, Risparmio energetico.) (► p.63)

INFO [info] Mostra le informazioni correnti dello schermo.

GUIDE [guida] Mostra l'elenco dei programmi. (► p.110)

FAV Visualizza il programma preferito selezionato.

SEGNO Selezionare l'origine a cui applicare le impostazioni di Picture Wizard (Regolazione guidata immagine).

Inserimento delle pile

- Aprire il coperchietto del vano batterie sul retro del telecomando.
- Inserire due batterie AAA da 1.5 V osservando la polarità corretta (+ con +, - con -). Non usare batterie vecchie e nuove allo stesso tempo.
- Chiudere il coperchietto.
- Per rimuovere le batterie, eseguire le operazioni dell'installazione in senso inverso.

GUARDARE LA TV / CONTROLLO PROGRAMMI

CONTROLLI DEL TELECOMANDO

(Solo 42/47LH90**)

Quando si utilizza il telecomando, puntarlo verso il sensore del telecomando presente sul televisore.

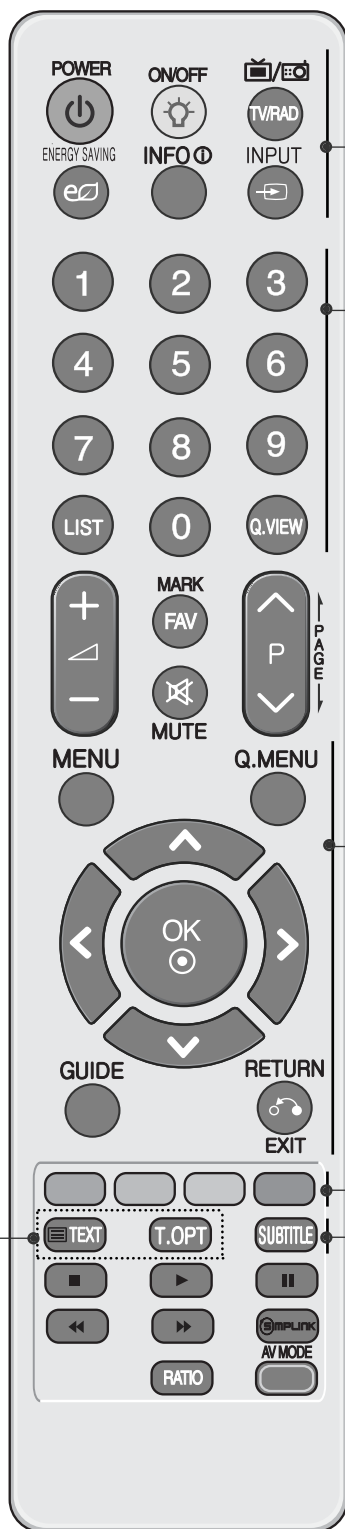

POWER Per accendere il televisore quando è in "standby" e riportarlo alla funzione di attesa.

ON/OFF Accensione o spegnimento dei tasti.

TV/RAD Seleziona canale Radio, TV, DTV.

RISPARMIO ENERGIA Regola la modalità Energy Saving (Risparmio energia) del televisore. (► p.116)

INFO [info] Mostra le informazioni correnti dello schermo.

INPUT La modalità d'ingresso esterno ruota in sequenza regolare. (► p.80)

Pulsanti numerici 0-9 Seleziona un programma.
Seleziona gli elementi numerati in un menu.

LIST Per far apparire sullo schermo la tavola dei programmi. (► p.78)

Q.VIEW Per tornare al programma precedente.

MENU Per selezionare un menù.
Schiare sull'immagine dello schermo e tornare alla visualizzazione del TV visualizzandolo da qualsiasi menù. (► p.64)

Q. MENU Selezionare la sorgente menu rapido desiderato. (Rapp. d'aspetto, Voce chiara II, Modalità immagini, Modalità audio, Audio, Timer Spegnimento, Preferito, Periferica USB). (► p.63)

THUMBSTICK (Su/Giù/Sinistra) Consente di navigare i menu visualizzati sullo schermo e di regolare le impostazioni di sistema in base alle proprie esigenze.

OK Per far accettare le vostre selezioni o far apparire sullo schermo il modo corrente.

GUIDE [guida] Mostra l'elenco dei programmi. (► p.110)

RETURN(EXIT) Permette all'utente di spostarsi indietro in un applicazione interattiva, EPG o altra funzione interattiva utente.

PULSANTI COLORATI Questi pulsanti sono impiegati per il teletext. (solo per modelli con TELETEXT) o Sistemazione programmi.

1 **TASTI DELTV** Questi tasti vengono utilizzati per il televideo.
Per maggiori dettagli vedere il paragrafo riguardante il televideo. (► p.149)

SUBTITLE [sottotitoli] Richiama i sottotitoli preferiti in modalità digitale.

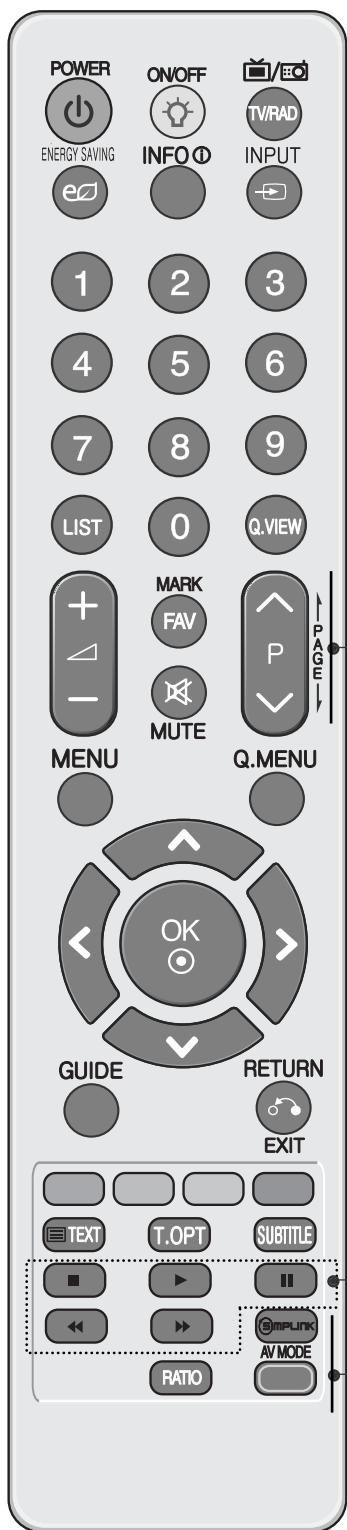

VOLUME + / - Per regolare il volume.

FAV Visualizza il programma preferito selezionato.

SEGNO Seleziona e deselectiona i programmi nel menu USB.

MUTE Per attivare e disattivare l'audio.

Programme ^ v Seleziona un programma.

PAGINA SU/GIÙ Scorre da una serie completa di una schermata di informazioni alla successiva.

Pulsanti di controllo menu SIMPLINK /USB Controlla il menu SIMPLINK o USB (Elenco foto, Elenco musica e Elenco filmati).

SIMPLINK visualizza un elenco di dispositivi AV collegati alla TV. Quando si seleziona questo pulsante, il menu Simplink viene visualizzato su schermo. (► p.83)

RATIO (RAPPORTO LARGHEZZA-ALTEZZA) Seleziona le proporzioni desiderate dell'immagine.(► p.113)

MODO AV (MODO FOTO) Permette di aiutare e impostare immagini e suoni nella connessione di dispositivi AV.(► p.86)

Inserimento delle pile

- Aprire il coperchietto del vano batterie sul retro del telecomando.
- Inserire due batterie AAA da 1.5 V osservando la polarità corretta (+ con +, - con -). Non usare batterie vecchie e nuove allo stesso tempo.
- Chiudere il coperchietto.
- Per rimuovere le batterie, eseguire le operazioni dell'installazione in senso inverso.

GUARDARE LA TV / CONTROLLO PROGRAMMI

ACCENSIONE DELLA TV

- Una volta accesa la TV, è possibile utilizzare le sue caratteristiche.

- 1 Collegare prima il cavo di alimentazione. Accendere quindi l'interruttore principale sul televisore. (Questa caratteristica non è disponibile su tutti i modelli.)
questo punto la TV passa alla modalità standby.
- 2 Nella modalità standby premere il pulsante ϕ / I (solo modelli LCD TV/LED LCD TV), INPUT o P \blacktriangle \blacktriangledown (o P \wedge \vee) sulla TV o premere il pulsante POWER, INPUT, P \wedge \vee un pulsante numerico sul telecomando per accendere la TV.

Configurazione d'inizializzazione

L'OSD (On Screen Display) viene visualizzato sullo schermo dopo aver acceso il televisore, è possibile modificare la lingua, impostare il paese e la sintonizzazione automatica.

Nota:

- a. Se si chiude senza completare l'installazione iniziale, il menu Initial Setting (Impostazioni iniziali) verrà visualizzato di nuovo.
- b. Premere il pulsante RETURN per passare dall'OSD corrente all'OSD precedente.
- c. Per i paesi in cui non ci sono standard di trasmissione DTV confermati, alcune funzioni DTV possono non funzionare, dipendendo dall'ambiente di trasmissione DTV.
- d. La modalità "**Uso personale**" è ideale per la visione in ambienti domestici ed è la modalità di base di questo TV.
- e. La modalità "**Demo punto vendita**" è stata disegnata appositamente per l'ambiente negozio. Nella modalità "**Demo punto vendita**" la qualità video impostata dal produttore viene attivata dopo un periodo specificato di cambi casuali di qualità video da parte dell'utente.
- f. È possibile cambiare modalità (**Uso personale, Demo punto vendita**) eseguendo l'impostazione Modalità nel menu **OPZIONE**.

SELEZIONE DEL PROGRAMMA

- 1 Premere il pulsante P \wedge \vee o i pulsanti numerici per selezionare il numero di un programma.

REGOLAZIONE DEL VOLUME

- 1 Premere il pulsante \blacktriangle + o - volume.

Se si desidera disattivare l'audio, premere il pulsante **MUTE**.





È possibile annullare questa funzione premendo il pulsante MUTE, \blacktriangle + o -, Modalità AV.

MENU RAPIDO

Il menu OSD (On Screen Display) della TV potrebbe risultare leggermente diverso da quello rappresentato nel manuale.

Q.Menu (Menu Rapido) è un menu di funzioni che gli utenti possono utilizzare spesso.

-  **Rapp. d'aspetto** : Seleziona il formato immagine desiderato.
 Per l'impostazione dello Zoom, selezionare 14:9, Zoom e Zoom cinema e Menu di Rapporto. Completato l'impostazione Zoom, il display torna al menu Q.
-  **Voce chiara II** : differenziando l'estensione vocale umana dalle altre, aiuta a sentire meglio le voci umane.
-  **Modalità immagini** : seleziona la modalità immagine desiderata.
-  **Modalità audio** : è una funzione per l'impostazione automatica della combinazione audio più adeguata per le immagini visualizzate. Seleziona la modalità audio desiderata.





-  **Audio** : seleziona l'uscita audio.
-  **Timer Spegnimento** : imposta il timer di spegnimento.
-  **Preferito** : Seleziona il programma preferito.
-  **Periferica USB** : selezionare "Rimuovi" per rimuovere il dispositivo USB. (Tranne 19/22LU40**, 19/22/26LU50**, 32/37/42LF25**, 32/37/42LG2**, 32/37/42LG3**, 19/22/26LG31**, 19/22/26/32/37/42LH20**, 19/22/26/32LD3**, 32/37/42/47LH3**, 32/42/47LF51**)
-  **Risparmio energetico** : Seleziona la modalità desiderata per il risparmio energia. (solo 19/22LU40**, 19/22/26LU50**, 32/37/42LF25**, 32/37/42LG2**, 32/37/42LG3**, 19/22/26LG31**, 19/22/26/32/37/42LH20**, 19/22/26/32LD3**, 32/37/42/47LH3**, 32/42/47LF51**)



(Tranne 19/22LU40**, 19/22/26LU50**, 32/37/42LF25**, 32/37/42LG2**, 32/37/42LG3**, 19/22/26LG31**, 19/22/26/32/37/42LH20**, 19/22/26/32LD3**, 32/37/42/47LH3**, 32/42/47LF51**)

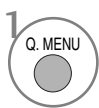

(solo 19/22LU40**, 19/22/26LU50**, 32/37/42LF25**, 32/37/42LG2**, 32/37/42LG3**, 19/22/26LG31**, 19/22/26/32/37/42LH20**, 19/22/26/32LD3**, 32/37/42/47LH3**, 32/42/47LF51**)

- 

 Visualizza ciascun menu.
- 
 Seleziona una voce del menu.
- 

- Premere il pulsante **MENU Q.** per tornare alla normale visione TV.
- Premere il tasto **RETURN** per tornare alla schermata di menu precedente.

GUARDARE LA TV / CONTROLLO PROGRAMMI

SELEZIONE E REGOLAZIONE DEI MENU VISUALIZZATI

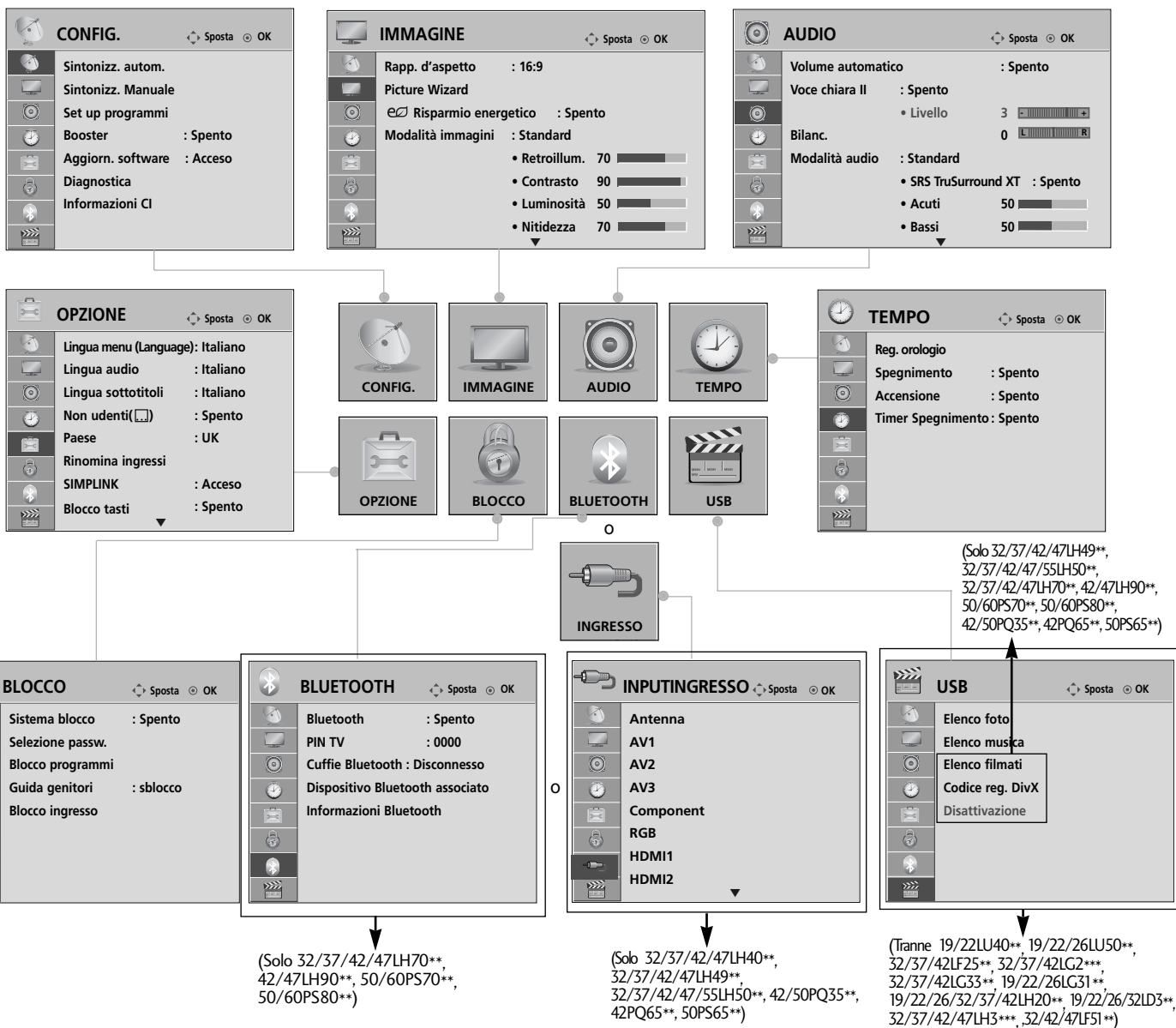
Il menu OSD (On Screen Display) della TV potrebbe risultare leggermente diverso da quello rappresentato nel manuale.



GUARDARE LA TV / CONTROLLO PROGRAMMI

- Visualizza ciascun menu.
- Seleziona una voce del menu.
- Passa al menu di popup.

- Premere il tasto **INFO**, è possibile verificare il menu Manuale semplice.
- Premere il pulsante **MENU** per tornare alla normale visione TV.
- Premere il tasto **RETURN** per tornare alla schermata di menu precedente.

! NOTA

- ▶ È possibile usare il metodo **Metodo ISM** solo nei modelli di TV al Plasma.
- ▶ È possibile usare **Retroillum.**, **Indicatore Alimentazione** solo nei modelli LCD TV/LED LCD TV.
- ▶ Non è possibile usare **Informazioni CInella** modalità Analogica.
- ▶ Non è possibile usare **Booster** nella modalità Analogica. (Tranne 32/37/42/47LH70**, 50/60PS70**, 50/60PS80**, 42/50PQ35**, 42PQ65**, 50PS65**)

SINTONIZZAZIONE AUTOMATICA DEI PROGRAMMI

(Per paesi diversi da Svezia e Finlandia)

Utilizzare questa funzione per individuare e memorizzare in modo automatico tutti i programmi.



Quando si avvia la programmazione automatica, tutte le informazioni di servizio memorizzate in precedenza vengono eliminate.

È possibile memorizzare fino a 500 programmi.

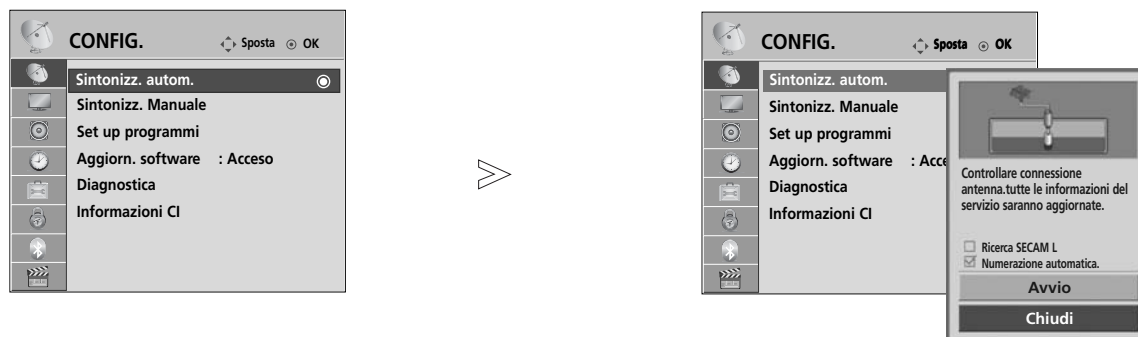
Tuttavia il numero può risultare diverso a seconda dei segnali di trasmissione.



1   Selezionare **CONFIG.**

2   Selezionare **Sintonizz. autom.**

3   Selezionare **Avvio.**

4  Eeguire Sintonia automatica

- Utilizzare i pulsanti numerici per inserire una password a 4 cifre in **Sistema blocco 'Acceso [blocco di sistema / acceso]**'.
- Se si desidera continuare la sintonizzazione automatica, selezionare **Avvio** con il pulsante $\wedge \vee$ Quindi premere il pulsante OK . Altrimenti selezionare **Chiudi**.
- **Numerazione automatica:** per decidere se utilizzare i numeri dei programmi inviati dalle emittenti.

- Premere il pulsante **MENU** per tornare alla normale visione TV.
- Premere il tasto **RETURN** per tornare alla schermata di menu precedente.

GUARDARE LA TV / CONTROLLO PROGRAMMI

SINTONIZZAZIONE AUTOMATICA DEI PROGRAMMI

(Solo per Svezia e Finlandia)

(Soltanto per Finlandia e Svezia per i modelli di televisore LCD)

DVB-C Auto Tuning (Regolazione automatica DVB-C) è un menu per gli utilizzatori in paesi che supportano il cavo DVB. Utilizzare questa funzione per individuare e memorizzare in modo automatico tutti i programmi.

Quando si avvia la programmazione automatica, tutte le informazioni di servizio memorizzate in precedenza vengono eliminate.

Se si desidera selezionare l'Antenna,



-   Selezionare **CONFIG..**
-   Selezionare **Sintonizz. autom..**
-   Selezionare **Antenna.**
-   Selezionare **Avvio.**
-  Eseguire Sintonia automatica

- Utilizzare i pulsanti numerici per inserire una password a 4 cifre in **Sistema blocco 'Acceso** [blocco di sistema / accesso]'.
• Se si desidera continuare la sintonizzazione automatica, selezionare **Avvio** con il pulsante $\wedge \vee$ Quindi premere il pulsante **OK** .
Altrimenti selezionare **Chiudi**.
- **Numerazione automatica:** per decidere se utilizzare i numeri dei programmi inviati dalle emittenti.

- Premere il pulsante **MENU** per tornare alla normale visione TV.
- Premere il tasto **RETURN** per tornare alla schermata di menu precedente.

Se si desidera selezionare il Cavo,



- 1 Selezionare **CONFIG..**
- 2 Selezionare **Sintonizz. autom..**
- 3 Selezionare **Cavo.**
- 4 Effettuare le regolazioni necessarie.
- 5 Selezionare **Avvio.**
- 6 Eseguire Sintonia automatica

- Utilizzare i pulsanti numerici per inserire una password a 4 cifre in **Sistema blocco 'Acceso** [blocco di sistema / acceso]’.
- Se si desidera continuare la sintonizzazione automatica, selezionare **OK** con il pulsante Quindi premere il pulsante **OK** . Altrimenti selezionare **Chiudi**.

- Premere il pulsante **MENU** per tornare alla normale visione TV.
- Premere il tasto **RETURN** per tornare alla schermata di menu precedente.

I valori seguenti sono necessari per cercare tutti i programmi disponibili in modo rapido e preciso. I valori comunemente utilizzati sono forniti come "predefiniti". Tuttavia, per un'impostazione corretta, chiedere al fornitore di servizi via cavo. Quando si esegue la sintonizzazione automatica in modalità cavo DVB, se si seleziona Full (Completo) si esegue la ricerca dei canali nello spettro completo di frequenze, da 110 MHz a 862 MHz. Nel caso in cui il programma non venga ricercato selezionando il valore predefinito, eseguire la ricerca selezionando la ricerca completa.

- Tuttavia, nel caso in cui il programma non venga ricercato selezionando la ricerca completa, il tempo di auto regolazione potrebbe essere troppo lungo.
- **Frequenza** : Inserire l'intervallo di frequenze definito dall'utilizzatore.
- **Symbol rate** : Inserire una velocità dei simboli definita dall'utilizzatore (velocità dei simboli: velocità alla quale una periferica come un modem invia i simboli a un canale).
- **Modulazione** : Inserire una modulazione definita dall'utilizzatore. (Modulazione: caricamento di segnali audio o video su una portante).
- **ID rete**(Soltanto per la Svezia): Identificatore univoco allocato a ciascun utilizzatore.

Nota

- ▶ Quando si seleziona **Cavo** dop avere selezionato Finlandia o Svezia, si vedrà il menu **Channel Auto Update** il cui valore predefinito è **Acceso**.
- ▶ Se si mantiene **Acceso** le informazioni relative ai canali verranno aggiornate automaticamente ogni volta che cambiano le informazioni di rete.
- ▶ Quando **Channel Auto Update** è **Spento** le informazioni relative al canale non verranno aggiornate.

SINTONIZZAZIONE AUTOMATICA DEI PROGRAMMI

Se si seleziona "--" dell'impostazione paese, (Con eccezione di Finlandia e Svezia)

Per utilizzare il DVB-C nei vari paesi, con esclusione di Finlandia e Svezia, selezionare '—' come **Paese** in **OPZIONE**.

E possibile selezionare la modalità **Utente** oppure **Completo** in **Sintonizz. autom..** Quando si effettua la sintonizzazione in modalità **Utente** bisogna cambiare le corrispondenti informazioni sulla frequenza locale; le informazioni corrispondenti dipendono dal Cable Service Operator (SO) utilizzato. Con la modalità di sintonizzazione **Completo**, alcuni Cable Service Operator (SO) potrebbero imporre limitazioni su determinati canali e pertanto la sintonizzazione potrebbe richiedere un tempo lungo.

Nota

- ▶ Il fornitore dei servizi via cavo potrebbe cambiare i servizi, oppure richiedere di accettare le sue condizioni di servizio.
- ▶ Il cavo DVB-C potrebbe non funzionare correttamente con alcuni fornitori di servizio via cavo.
- ▶ Non è garantita la compatibilità con i fornitori di trasmissioni digitali via cavo DVB-C.

GUARDARE LA TV / CONTROLLO PROGRAMMI

SINTONIZZAZIONE MANUALE DEI PROGRAMMI (MODALITÀ DIGITALE)

La sintonizzazione manuale consente di aggiungere in modo manuale un programma all'elenco dei programmi.
(Per paesi diversi da Svezia e Finlandia.)

& Quando si seleziona l'antenna, se si è scelto Svezia, Finlandia o "--")

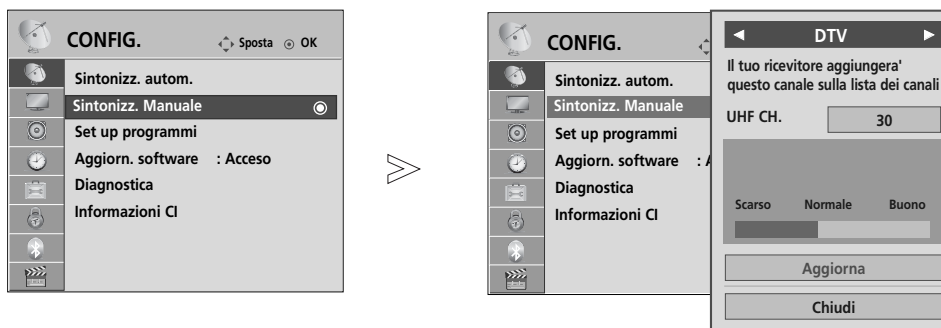

- 1   Selezionare **CONFIG..**
- 2   Selezionare **Sintonizz. manuale.**
- 3   Selezionare **DTV.**
- 4   Selezionare il numero di canale desiderato.

- Utilizzare i pulsanti numerici per inserire una password a 4 cifre in **Sistema blocco 'Acceso** [blocco di sistema / acceso]’.

- Premere il pulsante **MENU** per tornare alla normale visione TV.
- Premere il tasto **RETURN** per tornare alla schermata di menu precedente.

(Quando si seleziona cavo (modalità cavo DVB) se si è scelto Svezia, Finlandia o "--")

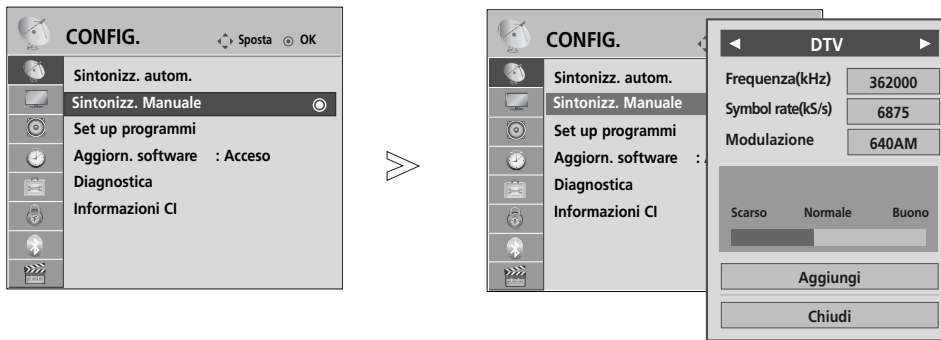

1   Selezionare **CONFIG..**

2   Selezionare **Sintonizz. manuale.**

3   Selezionare **DTV.**

4    Effettuare le regolazioni necessarie.

• Utilizzare i pulsanti numerici per inserire una password a 4 cifre in **Sistema blocco 'Acceso** [blocco di sistema / acceso]'.

- Premere il pulsante **MENU** per tornare alla normale visione TV.
- Premere il tasto **RETURN** per tornare alla schermata di menu precedente.

Le modalità Frequency (Frequenza), (Velocità dei simboli) e Modulation (Modulazione) sono necessarie per aggiungere correttamente un programma in modalità DVB cable (Cavo DVB). Chiedere al fornitore di servizi via cavo i valori corretti.

GUARDARE LA TV / CONTROLLO PROGRAMMI

SINTONIZZAZIONE MANUALE DEI PROGRAMMI (MODALITÀ ANALOGICA)

La programmazione manuale vi permette di sintonizzare manualmente e mettere in ordine le stazioni nella sequenza da voi desiderata.

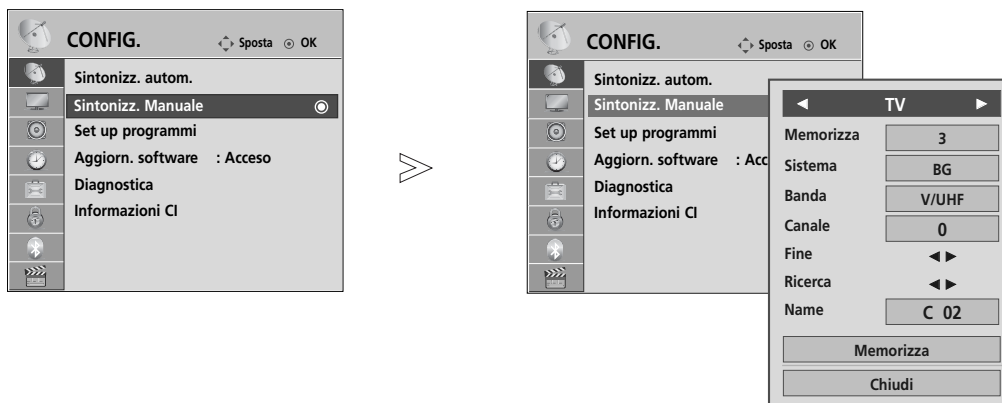

- 1 Selezionare **CONFIG..**
- 2 Selezionare **Sintonizz. manuale.**
- 3 Selezionare **TV.**
- 4 o Selezionare il numero di programma desiderato su.
- 5 Selezionare un sistema TV.
- 6 Selezionare **V/UHF o Cavo.**
- 7 o Selezionare il numero di canale desiderato.
- 8 Avvia la ricerca.
- 9 Selezionare **Memorizza.**

- Premere il pulsante **MENU** per tornare alla normale visione TV.
- Premere il tasto **RETURN** per tornare alla schermata di menu precedente.

- Utilizzare i pulsanti numerici per inserire una password a 4 cifre in **Sistema blocco 'Acceso** [blocco di sistema / acceso]'.
 - L** : SECAM L/L'(Francia)
 - BG** : PALB/G, SECAM B/G (Europa/Europa Orientale/Asia/Nuova Zelanda/Medio Oriente/ Africa/Australia)
 - I** : PALI/II (GB/Irlanda/Hong Kong/Sud Africa)
 - DK** : PALD/K, SECAM D/K (Europa Orientale/Cina/ Africa/CIS)
- Per memorizzare un altro canale, ripetere i punti da 4 a 9.

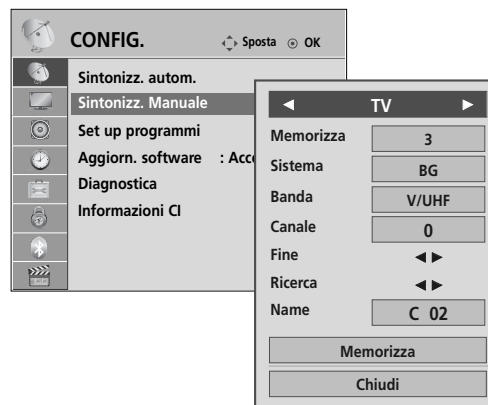

■ Assegnazione di nomi alle stazioni

È possibile assegnare i nomi delle stazioni utilizzando cinque caratteri per ogni numero di programma.

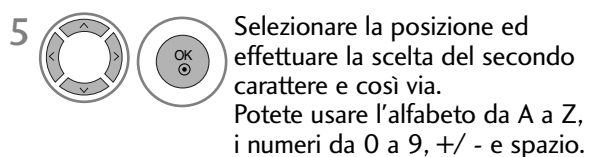

■ Sintonia di precisione (Tranne 32/37/42/47LH70**, 50/60PS70**, 50/60PS80**, 42/50PQ35**, 42PQ65**, 50PS65**)

La sintonizzazione fine è solitamente necessaria soltanto se il segnale è debole.

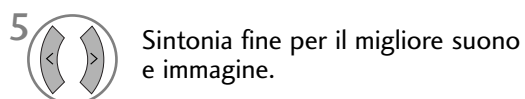

- Premere il pulsante **MENU** per tornare alla normale visione TV.
- Premere il tasto **RETURN** per tornare alla schermata di menu precedente.

GUARDARE LA TV / CONTROLLO PROGRAMMI

MODIFICA PROGRAMMI

Quando si salta un numero della programmazione, significa che non è stato possibile selezionarlo con il pulsante **P** \wedge \vee durante la visione della TV.

Se si desidera selezionare il programma saltato, inserire direttamente il numero del programma con i pulsanti **NUMERICI** o selezionarlo nel menu Set up programmi [modifica programma].

Questa funzione consente di saltare i programmi memorizzati.

È possibile modificare il numero di programma con la funzione "Move" (Sposta), se non è selezionato "Automatic Numbering" (Numerazione automatica) quando si avvia Auto Tuning (Sintonizzazione automatica).

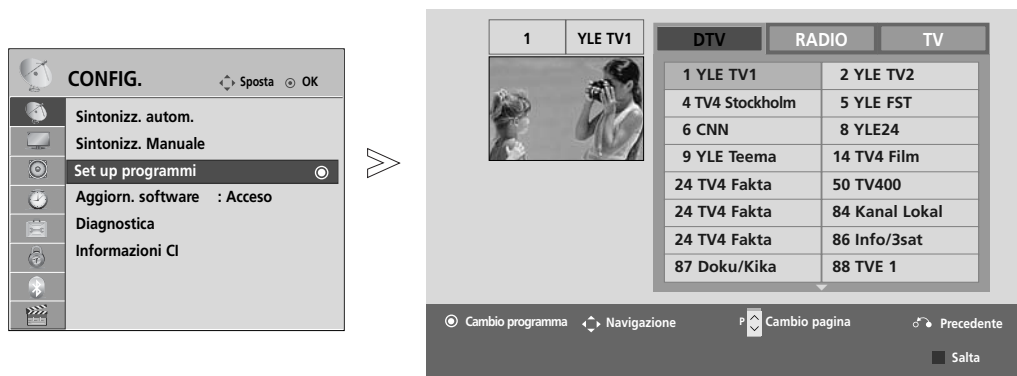

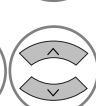

- 1   Selezionare **CONFIG..**
- 2   Selezionare **Set up programmi.**
- 3  Attivare la **Set up programmi.**
- 4  Selezionare un programma da memorizzare o saltare.

- Utilizzare i pulsanti numerici per inserire una password a 4 cifre in **Sistema blocco 'Acceso** [blocco di sistema / acceso]’.

- Premere il pulsante **MENU** per tornare alla normale visione TV.
- Premere il tasto **RETURN** per tornare alla schermata di menu precedente.

NEL MODO DTV/RADIO

■ Per saltare un numero di programma

- 1  Seleziona un numero programma da saltare.
- 2  Visualizzare il numero del programma in blu.
- 3  Rilasciare.





- Quando un numero di programma viene saltato significa che non potrete selezionarlo utilizzando il tasto **P** \wedge \vee durante i normali programmi TV.
- Se si desidera selezionare il programma saltato, inserire in modo diretto il numero del programma con i pulsanti **NUMERICI** o selezionarlo in programma edit [modifica programma] o EPG.

MODO IN TV

Questa funzione vi permette di cancellare o saltare i programmi memorizzati.





È inoltre possibile spostare alcuni canali e utilizzare altri numeri di programma.

■ Per cancellare un programma

- 1  Seleziona un numero programma da eliminare.
- 2  Visualizzare il numero del programma in rosso.
- 3  Eliminare.  Rilasciare.

- Selezionato è cancellato, tutti i programmi seguenti avanzano di una posizione.

■ Per spostare un programma



- 1  Seleziona un numero programma da spostare.
- 2   Visualizzare il numero del programma in verde.
- 3  Rilasciare.

■ Ordinamento automatico

- 1  Avvia Ordinamento automatico.

- Dopo avere attivato la modalità di ordinamento automatico, non potrete più modificare programmi.

■ Per saltare un numero di programma

- 1  Seleziona un numero programma da saltare.
- 2  Visualizzare il numero del programma in blu.
- 3  Rilasciare.

- Quando un numero di programma viene saltato significa che non potrete selezionarlo utilizzando il tasto **P** \wedge \vee durante i normali programmi TV.
- Se volete selezionare il programma saltato, inserite direttamente il numero di programma con i tasti **NUMERICI** o selezionatelo nel menù Riordino dei Programmi o Tavola.

GUARDARE LA TV / CONTROLLO PROGRAMMI

BOOSTER (MODALITÀ DIGITALE)

(Tranne 32/37/42/47LH70**, 50/60PS70**, 50/60PS80**, 42/50PQ35**, 42PQ65**, 50PS65**)

Se la ricezione è scadente impostare il Booster su Acceso(Acceso).

Se il segnale è forte, selezionare "Spento".

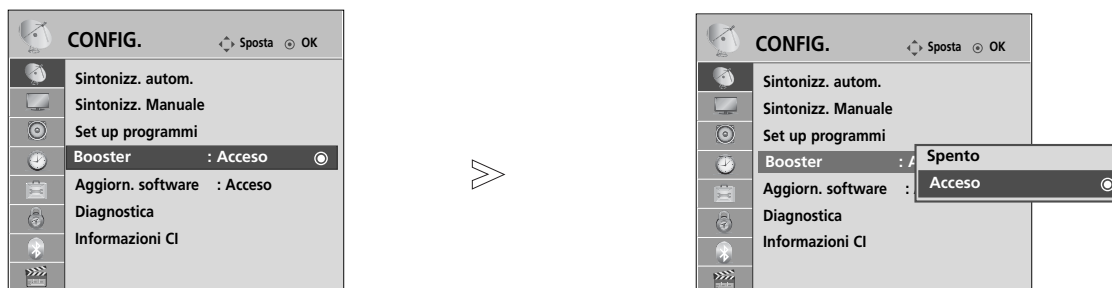

- 1   Selezionare **CONFIG..**
- 2   Selezionare **Booster.**
- 3   Selezionare **Acceso o Spento.**
- 4  Salva.

- Premere il pulsante **MENU** per tornare alla normale visione TV.
- Premere il tasto **RETURN** per tornare alla schermata di menu precedente.

AGGIORNAMENTO SOFTWARE

Aggiornamento software [Aggiorn. software] indica che è possibile scaricare il software attraverso il sistema di trasmissione digitale terrestre.

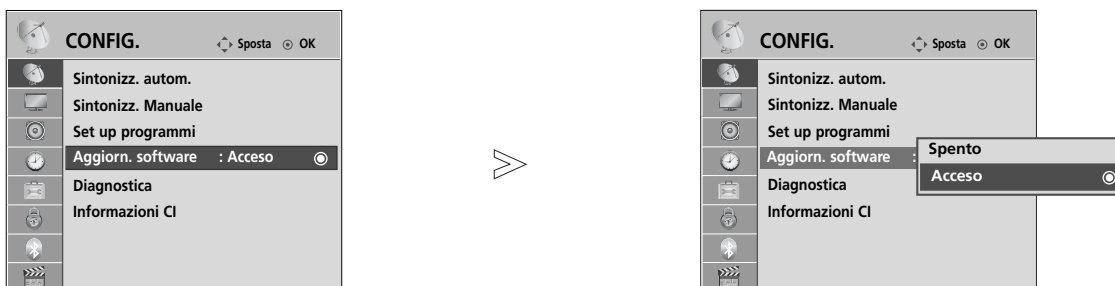

- 1 Selezionare **CONFIG..**
- 2 Selezionare **Aggiorn. software.**

- 3 Selezionare **Acceso o Spento.**
 - Se si seleziona **Acceso**, viene visualizzato una finestra di dialogo per la conferma dell'utente che informa sulla disponibilità del nuovo software.
- 4 Salva.

* Impostazione "Aggiorn. software" [aggiornamento software]

Saltuariamente, una trasmissione di informazioni digitali aggiornate visualizzerà il seguente menu sullo schermo del TV.

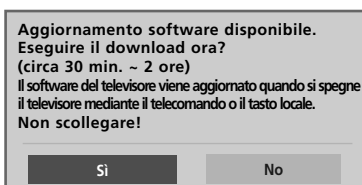

Aggiornamento semplice: per il flusso di aggiornamento corrente

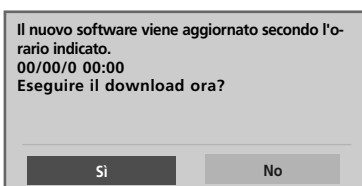

Aggiornamento pianificato: per il flusso di aggiornamento pianificato

Quando il menu Aggiorn. software è "Spento", viene visualizzato il messaggio per attivarlo.

Selezionare **Sì** con il pulsante < > e quando viene visualizzata la seguente immagine.

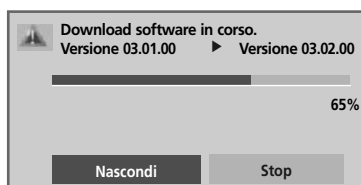

Il download viene avviato dopo lo spegnimento. Se si accende il dispositivo durante l'aggiornamento, viene visualizzato lo stato di avanzamento.

Al termine dell'aggiornamento software, il sistema si riavvia.

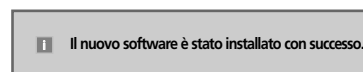

- Durante il progresso aggiornamento software, prestare attenzione alle seguenti indicazioni:

- Non interrompere l'alimentazione dell'impianto.
- Non è necessario disattivare l'impianto.
- Non scollegare l'antenna.
- Dopo l'aggiornamento del software, è possibile confermare la versione del software aggiornato nel menu Diagnostica [diagnostica].
- Per scaricare il software può essere necessaria un'ora, non interrompere l'alimentazione.

GUARDARE LA TV / CONTROLLO PROGRAMMI

DIAGNOSTICA [DIAGNOSTICA]





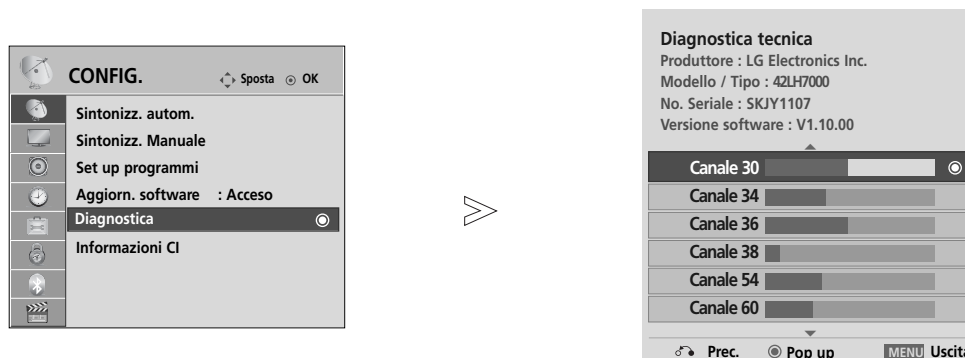

Questa funzione consente di prendere visione del Produttore, Modello/Tipo, Numero di serie e Versione del software.

Vengono visualizzate le informazioni e la forza del segnale del *MUX attivato.

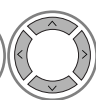
Vengono visualizzate le informazioni del segnale ed in nome del servizio del MUX selezionato.

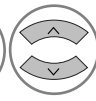
(*MUX: una directory più elevata di canali nella trasmissione digitale (un solo MUX contiene più canali)).



- 1   Selezionare **CONFIG.**
- 2   Selezionare **Diagnostica.**
- 3  Visualizza Produttore, Modello / Tipo, No. Seriale e Versione software.
- 4   Visualizza le informazioni del canale.

- Premere il pulsante **MENU** per tornare alla normale visione TV.
- Premere il tasto **RETURN** per tornare alla schermata di menu precedente.

INFORMAZIONI SU CI (COMMON INTERFACE [INTERFACCIA])

Questa funzione consente di prendere visione di alcuni servizi codificati (servizi a pagamento). Se si rimuove il modulo CI, non è possibile prendere visione dei servizi a pagamento. Quando il modulo viene inserito nello slot CI, è possibile accedere al menu del modulo. Per acquistare i moduli e le schede smart, contattare il rivenditore responsabile della fornitura. Non inserire e rimuovere spesso i moduli CAM dall'impianto. Si potrebbero provocare danni. Quando l'impianto è attivato dopo aver inserito il modulo CI, spesso non è possibile sentire l'audio.



Potrebbe essere visualizzata un'immagine irrealistica a seconda del modulo CI e della scheda smart.

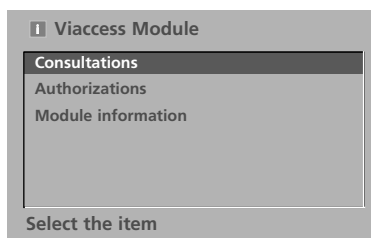
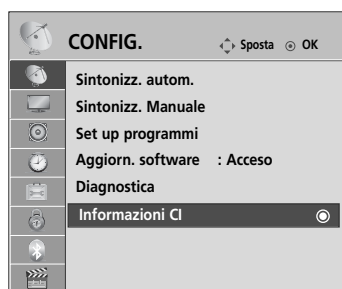

La funzione CI (Interfaccia comune) può non essere applicata sulla base del paese in cui avviene la trasmissione.



- Questo OSD è da intendersi solo a scopo illustrativo e le opzioni dei menu ed il formato dello schermo cambieranno a seconda del fornitore dei servizi a pagamento.
- L'utente può applicare modifiche alla possibile modificare la schermata del menu ed il servizio di CI (Common Interface [interfaccia comune]) fornito dal rivenditore.

1   Selezionare **CONFIG..**

2   Selezionare **Informazioni CI.**

3   Selezionare l'elemento desiderato: Informazioni del modulo, informazioni sulla smart card, scaricamento software lingua ecc.

4  Salva.

- Premere il pulsante **RETURN** per tornare alla normale visione TV.

GUARDARE LA TV / CONTROLLO PROGRAMMI

DEFINIZIONE DELLA TABELLA PROGRAMMI

Potete controllare i programmi memorizzati visualizzando sul display la tavola dei programmi.

Mini glossario

 Visualizzato con il programma bloccato.



■ Visualizzazione sul display della tavola dei programmi



Visualizza l'ELENCO DEI PROGRAMMI.

- Potreste trovare dei programmi illuminati in blu. Sono quelli installati nel modo iRiordino dei Programmi.
- Alcuni programmi con il numero di canale visualizzabile nella tavola dei programmi indicano che non c'è nessun numero di stazione assegnato.

■ Per selezionare un programma nella tavola dei programmi

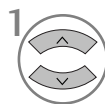

1 Selezionare un programma.



2 Passare al numero di programma selezionato.



La modalità verrà commutata tra TV, DTV e Radio dal programma al quale si sta assistendo al momento.

■ Per sfogliare una tavola di programma

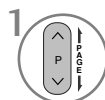

1 Gira le pagine.



2 Torna alla normale visione TV.

CONFIGURAZIONE DEL PROGRAMMA PREFERITO

■ Selezione del programma preferito

I programmi preferiti rappresentano una comoda funzionalità che permette di eseguire la scansione dei programmi di propria scelta senza dover attendere che il televisore esegua la scansione di tutti i programmi intermedi.



(Tranne 19/22LU40**, 19/22/26LU50**, 32/37/42LF25**, 32/37/42LG2***, 32/37/42LG33**, 19/22/26LG31**, 19/22/26/32/37/42LH20**, 19/22/26/32LD3**, 32/37/42/47LH3**, 32/42/47LF51**)

(solo 19/22LU40**, 19/22/26LU50**, 32/37/42LF25**, 32/37/42LG2***, 32/37/42LG33**, 19/22/26LG31**, 19/22/26/32/37/42LH20**, 19/22/26/32LD3**, 32/37/42/47LH3**, 32/42/47LF51**)

1 o Selezionare il programma desiderato.

3 Selezionare **Preferito**.

2 Selezionare **Preferito**.

4 Ritorno alla visualizzazione televisiva.

• In questo modo il programma selezionato verrà inserito automaticamente nell'elenco dei programmi preferiti.

■ Visualizzazione dell'elenco dei programmi preferiti



1 Visualizza l'elenco dei programmi preferiti.

GUARDARE LA TV / CONTROLLO PROGRAMMI

ELENCO DI INPUT

Si possono selezionare e attivare solo i segnali di ingresso che sono connessi alla TV.

HDMI e AV1, 2 (SCART) possono essere rilevati dal pin di rilevamento e quindi attivati solo quando l'apparecchio esterno applica la tensione.

Usando il pulsante **TV/RAD**, potete passare dalla sorgente di ingresso esterna alla sorgente di ingresso RF e guardare l'ultimo programma visionato nella modalità DTV/RADIO/TV.

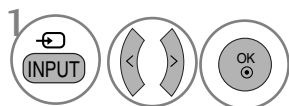
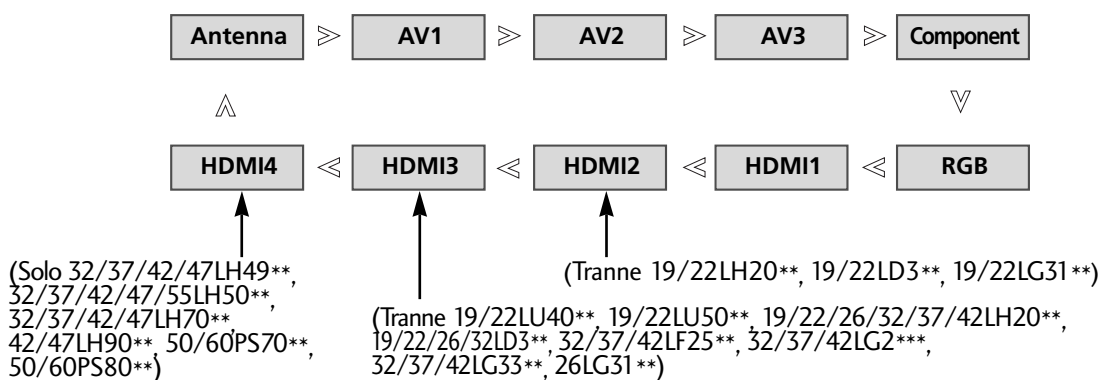

Selezionare la sorgente di ingresso.

- **Antenna o Cavo** : seleziona quando si guarda la DTV/TV. (L'ingresso per cavo digitale è disponibile solo per Svezia, Finlandia e "--")
- **AV1, AV2, AV3** : selezionare quando si guarda il VCR oppure apparecchiature esterne.
- **Component** : selezionare quando si usa il lettore DVD o decodificatore in base al connettore.
- **RGB** : selezionare quando si usa il PC sulla base del connettore.
- **HDMI1, HDMI2** (Tranne 19/22LH20**, 19/22LD3**, 19/22LG31**), **HDMI3** (Tranne 19/22LU40**, 19/22LU50**, 19/22/26/32/37/42LH20**, 19/22/26/32LD3**, 32/37/42LF25**, 32/37/42LG2**, 32/37/42LG33**, 26LG31**), **HDMI4** (Solo 32/37/42/47LH49**, 32/37/42/47/55LH50**, 32/37/42/47LH70**, 42/47LH90**, 50/60PS70**, 50/60PS80**) : selezionare quando si usa DVD, PC o il decoder sulla base del connettore.

SERVIZIO DATI

(menu attivato solo in Irlanda).

Questa funzionalità consente agli utenti di scegliere tra **MHEG(televideo digitale)** e **Teletext** se sono entrambi presenti contemporaneamente.

Se è presente solo uno di questi, viene attivato **MHEG** o **Teletext**, a prescindere dall'opzione selezionata.

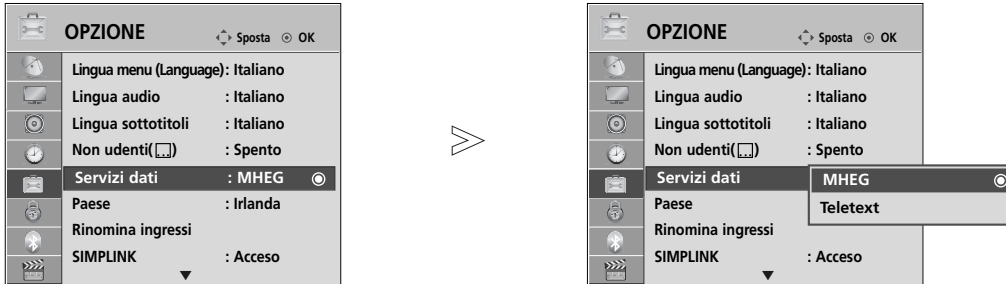

- Premere il pulsante **MENU** per tornare alla normale visione TV.
- Premere il tasto **RETURN** per tornare alla schermata di menu precedente.

INPUT LABEL [ETICHETTA INGRESSO]

Seleziona un'etichetta per ogni origine di input.

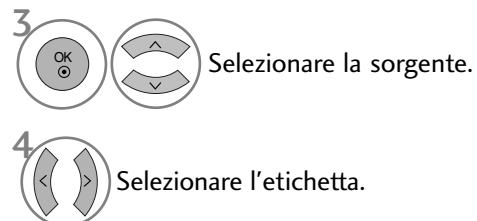
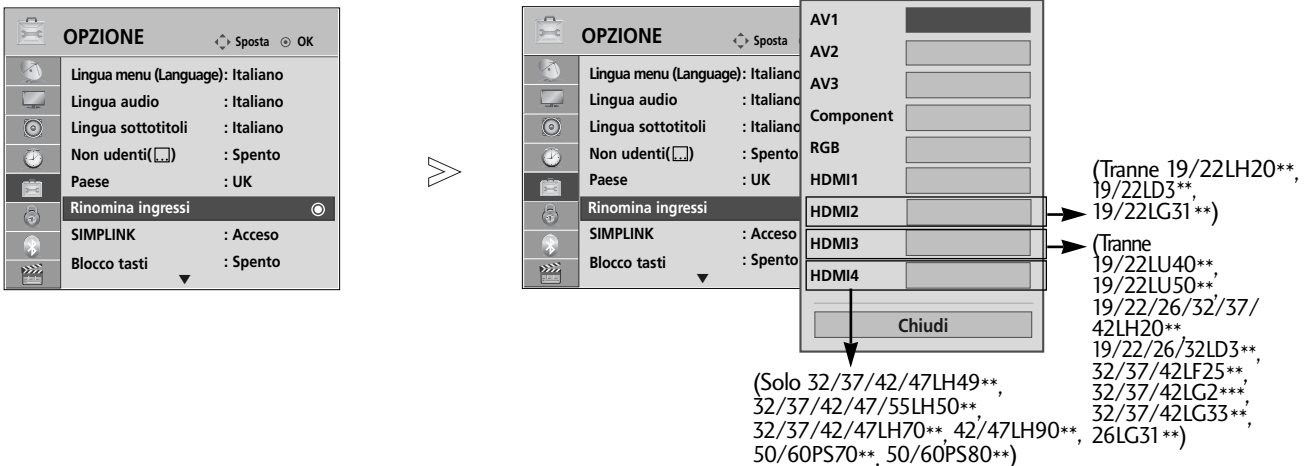

- Premere il pulsante **MENU** per tornare alla normale visione TV.
- Premere il tasto **RETURN** per tornare alla schermata di menu precedente.

GUARDARE LA TV / CONTROLLO PROGRAMMI

MANUALE SEMPLICE

È possibile accedere in modo semplice ed efficace alle informazioni del TV visualizzando un semplice manuale.

Con l'opzione Manuale semplice, l'audio viene disattivato.

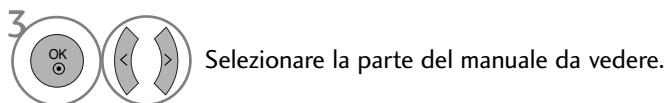
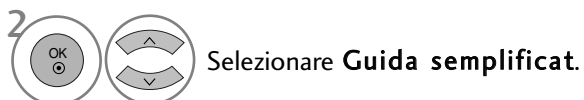
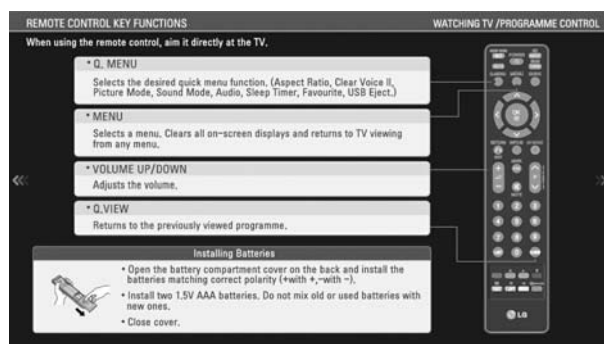

- Premere il pulsante **RETURN** per tornare alla normale visione TV.









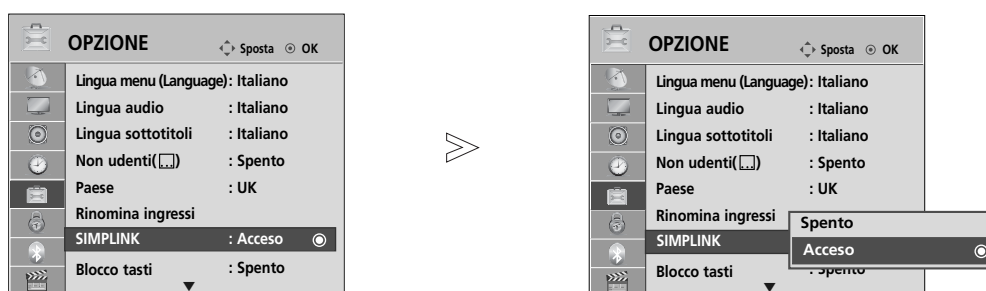

Funziona solo con la periferica con logo SIMPLINK. Controllare il logo SIMPLINK.

Se utilizzato con dispositivi di altri produttori con la funzione HDMI-CEC, non è garantito il funzionamento corretto.

Questa operazione consente di controllare e riprodurre altri dispositivi collegati al TV con il cavo HDMI senza altri cavi ed impostazioni.

Se non si desidera il menu SIMPLINK, selezionare **Spento**.



-   Selezionare **OPZIONE**.
-   Selezionare **SIMPLINK**.
-   Selezionare **Acceso** o **Spento**.
-  Salva.

- Premere il pulsante **MENU** per tornare alla normale visione TV.
- Premere il tasto **RETURN** per tornare alla schermata di menu precedente.

GUARDARE LA TV / CONTROLLO PROGRAMMI

Connessione al sistema Home Theater con il logo SIMPLINK.

- 1** Collegare il terminale **HDMI/DVI IN 1, HDMI IN 2** (Tranne 19/22LH20**, 19/22LD3**, 19/22LG31**), **HDMI IN 3** (Tranne 19/22LU40**, 19/22LU50**, 19/22/26/32/37/42LH20**, 19/22/26/32LD3**, 32/37/42LF25**, 32/37/42LG2**, 32/37/42LG33**, 26LG31**) o **HDMI IN 4** (Solo 32/37/42/47LH49**, 32/37/42/47/55LH50**, 32/37/42/47LH70**, 42/47LH90**, 50/60PS70**, 50/60PS80**) sul retro del televisore e il terminale di uscita HDMI del sistema Home Theater tramite i cavi HDMI.
- 2** Collegare il terminale di uscita dell'audio digitale sul retro del televisore e il terminale di ingresso del sistema Home theater tramite i cavi ottici.
- 3** Selezionare Home Theater nel menu Altoparlanti premendo il pulsante SIMPLINK.

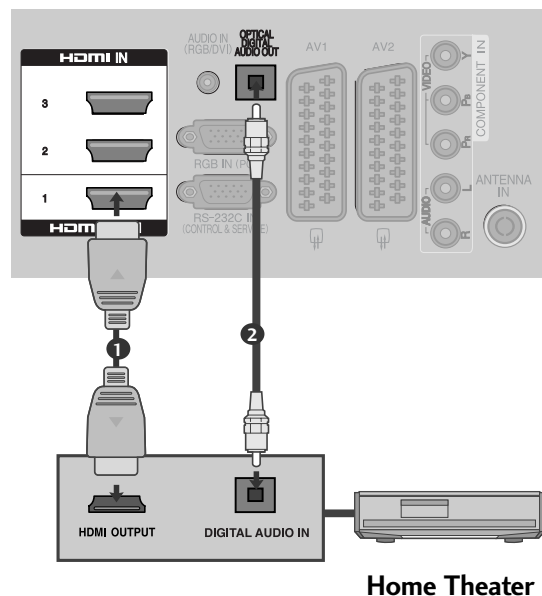

- Quando si seleziona o utilizza i mezzi della periferica con la funzione Home theater, l'altoparlante viene automaticamente passato all'altoparlante HT (ascolto con Home theater).

! NOTA

- Collegare il terminale HDMI/DVI IN o HDMI IN del televisore al terminale (HDMI) del dispositivo SIMPLINK, tramite un cavo HDMI.
- Quando la sorgente di ingresso viene passata all'altra con il pulsante INPUT del telecomando o altro, la periferica in funzione con SIMPLINK si ferma.

Funzioni SIMPLINK

Riproduzione di registrazioni/dischi

Controllare gli apparecchi AV connessi premendo i pulsanti \wedge \vee \lt \gt , OK, \blacktriangleright , \blacksquare , II , \ll e \gg .

Riproduzione diretta

Dopo il collegamento dei dispositivi AV alla TV, è possibile controllare in modo diretto i dispositivi e riprodurre contenuti multimediali senza ulteriori impostazioni.

Selezionare il dispositivo AV

Consente di selezionare uno dei dispositivi AV collegati alla TV ed avviare la riproduzione.

Spegnimento di tutti i dispositivi

Quando si spegne la TV, tutti i dispositivi collegati vengono disattivati.

Cambiare l'uscita audio

Offre un metodo semplice per cambiare l'uscita audio.

Alimentazione Sync attiva

Quando un apparecchio dotato della funzione Simplink connesso al terminale HDMI comincia la riproduzione, il televisore si accende automaticamente.

*** I dispositivi collegati alla TV con il cavo HDMI, ma non supporta Simplink, non offre questa funzione.**

Nota: per utilizzare SIMPLINK, utilizzare un cavo HDMI con versione successiva a 1,3 che prevede la funzione *CEC. (*CEC: Consumer Electronics Control).

SIMPLINK Menu

Premere il pulsante \wedge \vee \lt \gt quindi il pulsante OK per selezionare la sorgente SIMPLINK desiderata.

- 1 **Visione della TV:** : passare al canale TV precedente a prescindere dalla modalità corrente.
- 2 **Riproduzione dei DISCHI:** selezionare e riprodurre i dischi.
Quando i dischi multipli, i titoli dei dischi sono visualizzati in modo pratico nella parte inferiore dello schermo.
- 3 **Riproduzione VCR:** riprodurre e controllare il VCR collegato.
- 4 **Riproduzione registrazioni HDD:** riprodurre e controllare le registrazioni memorizzate in HDD.
- 5 **Uscita audio all'home theatre/Uscita audio alla TV:** selezionare l'home theatre o al diffusore della TV per l'uscita audio.

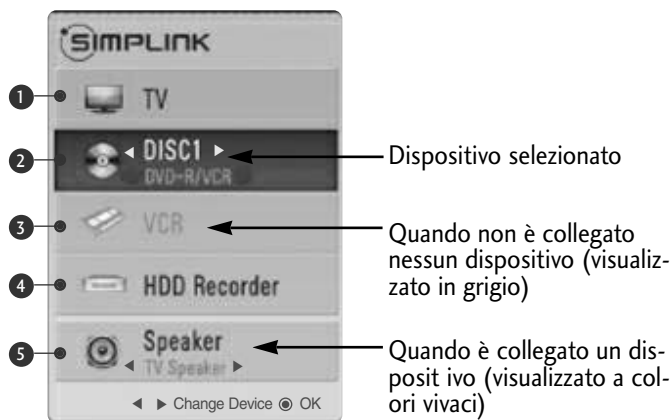

- Home theater: supportato solo uno alla volta
- DVD, registratore: Fino a uno (19/22LH20**, 19/22LD3**, 19/22LG31**), due (19/22LU40**, 19/22LU50**, 26/32/37/42LH20**, 26/32LD3**, 32/37/42LF25**, 32/37/42LG2**, 32/37/42LG33**, 26LG31**), tre (32/37/42/47LH3**, 32/37/42/47LH40**, 26LU50**, 32/42/47LF51**, 42/50PQ35**, 42PQ65**, 50PS65**) o quattro (32/37/42/47LH49**, 32/37/42/47/55LH50**, 32/37/42/47LH70**, 42/47LH90**, 50/60PS70**, 50/60PS80**) supportati contemporaneamente
- VCR: supportato solo uno alla volta

GUARDARE LA TV / CONTROLLO PROGRAMMI

MODO AV

Potete selezionare le immagini e audio ottimali quando si connettono gli apparecchi AV all'ingresso esterno.

Spento	Disattiva MODALITÀ AV.
Cinema	Ottimizza audio e video per guardare i film.
Sport	Ottimizza audio e video per guardare gli eventi sportivi.
Gioco	Ottimizza audio e video per giocare ai videogiochi.

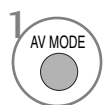
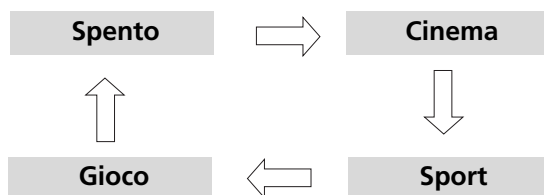

Premere il pulsante **MODO AV** ripetutamente per selezionare la sorgente d'ingresso desiderata.



- Se selezionate il modo **Cinema** in **Modo AV**, il modo **Cinema** verrà selezionato sia per il **Modalità immagini** che per il **Modalità audio** rispettivamente nel menu **IMMAGINE** e nel menu **AUDIO**.
- Se si seleziona "**Spento**" nel **Modo AV**, vengono selezionati le immagini selezionate in primo luogo.

Inizializzazione

(per ripristinare le impostazioni originali di fabbrica)

Questa funzione inizializza tutte le impostazioni. Le impostazioni **Giorno** e **Notte** della modalità Immagine non possono essere inizializzate.

È utile inizializzare il prodotto quando si cambia paese o città.

Quando il ripristino ai valori di fabbrica è completato, riavviare la configurazione di inizializzazione.

Quando il menu Sistema blocco è "Acceso", viene visualizzato il messaggio per l'inserimento della password.

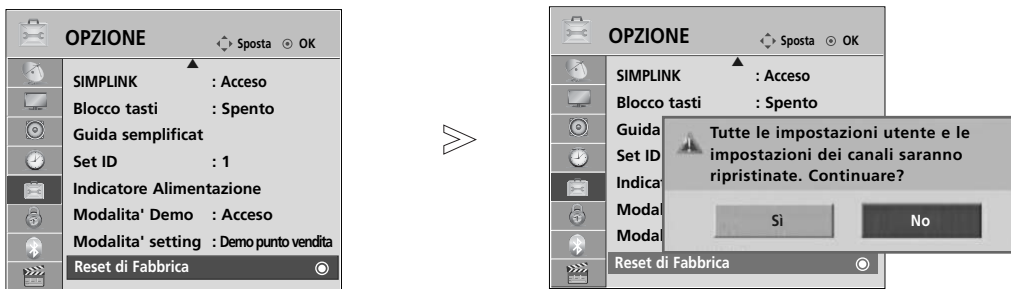

- 1 Selezionare **OPZIONE**.
- 2 Selezionare **Reset di Fabbrica**.
- 3 Selezionare **Sì**.
- 4 Avviare il ripristino delle impostazioni di fabbrica.

• Nel **Sistema blocco "Acceso"** Se si dimentica la propria password, premere '7'; '7'; '7'; '7' sul telecomando di controllo.

- Premere il pulsante **MENU** per tornare alla normale visione TV.
- Premere il tasto **RETURN** per tornare alla schermata di menu precedente.

PER USARE BLUETOOTH

(Solo 32/37/42/47LH70**, 42/47LH90**, 50/60PS70**, 50/60PS80**)

Bluetooth?

Bluetooth è una tecnologia di rete a breve distanza che utilizza la frequenza a 2,4 GHz per collegare vari tipi di dispositivi quali computer, telefoni cellulari e PDA, oltre ad apparecchiature digitali tramite connessione wireless, senza dover utilizzare cavi per consentire lo scambio dei dati.

Con la funzione di comunicazioni Bluetooth è possibile collegare una cuffia wireless con funzionalità Bluetooth o ricevere immagini (soltanto JPEG), ascoltare musica da un cellulare con funzionalità Bluetooth utilizzando il televisore.

- Spec. di comunicazione : Bluetooth Versione spec. 2.0+EDR (Enhanced Data Rate)
- Uscita: Bluetooth Spec. classe alimentazione 2
- Gamma comunicazioni max: Circa 10m senza ostacoli
- Banda frequenza: 2,4 GHz (2,4 GHz a 2,4835 GHz)
- Modulo Bluetooth: EAX57538201 (LG Electronics)
- Profilo Bluetooth compatibile:
 - GAVDP (Generic Audio/Video Distribution Profile)
 - A2DP (Advanced Audio Distribution Profile)
 - HSP (Headset Profile, Profilo cuffie)
 - OPP (Object Push Profile)
 - BIP (Basic Imaging Profile)
 - FTP (File Transfer Profile)

CE0678

Precauzioni d'uso di Bluetooth

- ▶ Usare entro un raggio di 10 m (-45° a 45°).
Se si usa il dispositivo oltre il raggio indicato o entro il raggio ma con ostacoli, possono verificarsi errori di comunicazione.
- ▶ Possono verificarsi errori di comunicazione in base ai dispositivi circostanti.
- ▶ I prodotti che utilizzano la stessa frequenza di 2,4 GHz (Wireless LAN, forni a microonde, ecc.), possono provocare errori di comunicazione.
- ▶ Il tempo di ricerca dei dispositivi differisce in funzione del numero di dispositivi Bluetooth e dalle situazioni operative.
- ▶ La probabilità di ricerca aumenta con un numero inferiore di dispositivi.
- ▶ Le onde elettromagnetiche possono interferire con i dispositivi wireless.
- ▶ Poiché i dispositivi wireless possono essere soggetti a interferenze di onde elettromagnetiche, questi non possono essere utilizzati per fornire servizi da cui può dipendere la vita umana.
- ▶ È possibile collegare un solo dispositivo Bluetooth alla volta.
- ▶ Non è possibile ricevere fotografie (soltanto file JPEG) o ascoltare musica da altri dispositivi Bluetooth durante l'uso di una cuffia Bluetooth.
- ▶ Per informazioni su Bluetooth, consultare il manuale dell'utente del dispositivo Bluetooth.
- ▶ USB (Elenco foto, Elenco musica, Elenco filmati (soltanto per 32/37/42/47LH49**, 32/37/42/47/55LH50**, 32/37/42/47LH70**, 42/47LH90**, 50/60PS70**, 50/60PS80**, 42/50PQ35**, 42PQ65**, 50PS65**)) e Bluetooth non sono supportati contemporaneamente.
- ▶ Il funzionamento è soggetto alle due condizioni seguenti: (1) questo dispositivo può non provocare interferenze (pericolose), e (2) accetta le interferenze ricevute, incluse quelle in grado di generare il funzionamento non desiderato (del dispositivo).

QDID(Qualified Design Identity) : B014836

CONFIGURAZIONE DI BLUETOOTH

Se si desidera ascoltare audio in broadcasting con la cuffia Bluetooth o ricevere immagini jpeg da un dispositivo esterno e visualizzarle sul televisore, ascoltare musica da un telefono cellulare (dispositivo Bluetooth), è possibile utilizzare le comunicazioni wireless senza dover collegare alcuno cavo.

È possibile usare il menu BLUETOOTH selezionando “Acceso”.

Se non si desidera usare la funzione Bluetooth, selezionare “Spento”.

Se connessi al dispositivo Bluetooth esterno, è possibile selezionare “Spento” dopo aver scollegato il dispositivo.

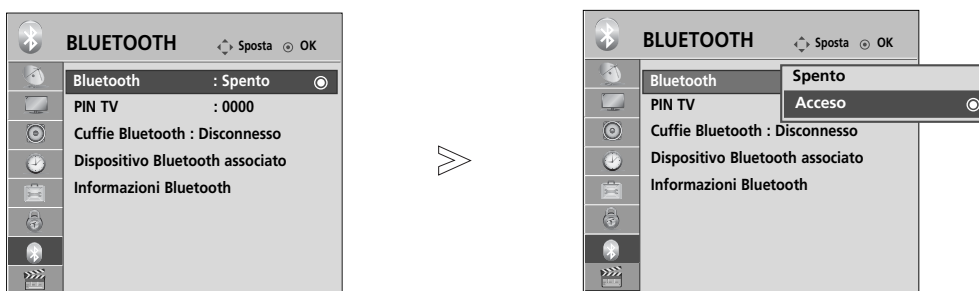

- 1   Selezionare **BLUETOOTH**.
- 2   Selezionare **Bluetooth**.
- 3   Selezionare **Acceso** o **Spento**.
- 4  Salva.

- Premere il pulsante **MENU** per tornare alla normale visione TV.
- Premere il tasto **RETURN** per tornare alla schermata di menu precedente.

PER USARE BLUETOOTH





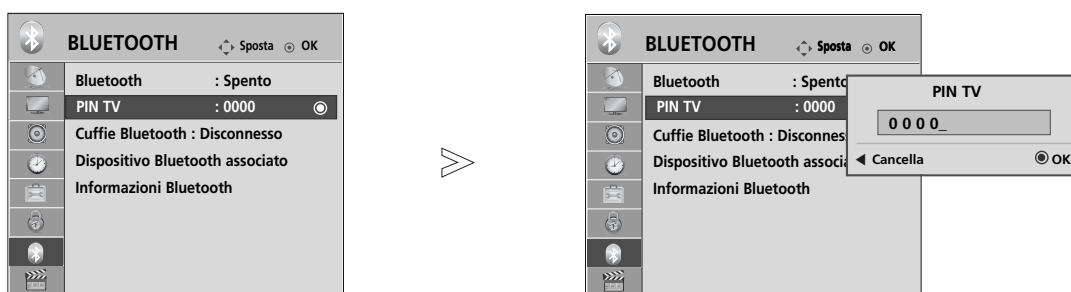

IMPOSTARE IL PIN DEL TV

Per accettare la connessione da un dispositivo Bluetooth esterno o per collegarsi a un dispositivo Bluetooth esterno, è necessario inserire il PIN.

Per informazioni su come impostare il PIN del dispositivo Bluetooth esterno, consultare il manuale dell'utente del dispositivo.

Il Pin del televisore è composto da numeri di un massimo di 10 cifre.
Il Pin del televisore deve avere più di una cifra.



-   Selezionare **BLUETOOTH**.
-   Selezionare **PIN TV**.
-   Selezionare il numero PIN desiderato.
- 

- Premere il pulsante < per eliminare le cifre una a una.

- Premere il pulsante **MENU** per tornare alla normale visione TV.
- Premere il tasto **RETURN** per tornare alla schermata di menu precedente.

CUFFIA BLUETOOTH

Quando si seleziona la cuffia Bluetooth, è possibile ascoltare l'audio del televisore nella cuffia Bluetooth tramite le comunicazioni wireless.

Prima dell'uso iniziale, è necessario eseguire l'abbinamento con il nuovo dispositivo Bluetooth. Per informazioni, consultare il manuale dell'utente del dispositivo.

È possibile accoppiare un massimo di 12 dispositivi.

Quando l'unità è alla ricerca di una cuffia Bluetooth, gli altri pulsanti tranne "Stop" (pulsante OK) non funzionano.

Connessione a una nuova cuffia Bluetooth

È possibile effettuare una ricerca della nuova cuffia Bluetooth soltanto in modalità Disconnected (Scollegato).

Quando si esegue la ricerca, verrà visualizzato un elenco di tutte le cuffie Bluetooth presenti nel raggio di azione.

Dopo aver individuato il nuovo dispositivo Bluetooth, viene convalidato il numero PIN per collegare il dispositivo. Per informazioni, consultare il manuale dell'utente del dispositivo.

Quando si seleziona cavo (modalità cavo DVB) se si è scelto Svezia, Finlandia o "--", non è possibile ascoltare audio stereo attraverso la cuffia Bluetooth.

* Quando si seleziona cavo (modalità cavo DVB) se si è scelto Svezia, Finlandia o "--".

1. Se presenti, le cuffie Bluetooth verranno scollegate.
2. Tutti gli elenchi dei dispositivi cuffia esistenti vengono eliminati.
3. La modalità Bluetooth viene disattivata.
4. Quando si cerca di collegare una cuffia solo stereo, verrà visualizzato "Invalid format" (Formato non valido).

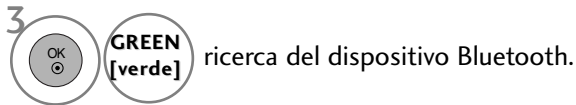
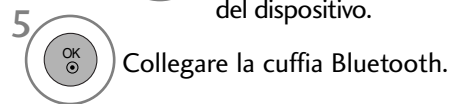
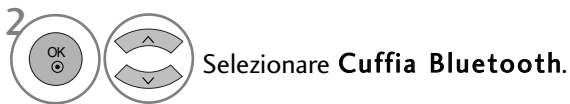
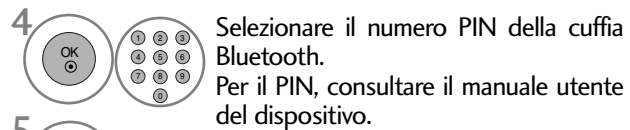

Connessione di una cuffia Bluetooth già registrata

Le cuffie Bluetooth sono elencate nell'ordine di utilizzo più recente con le cuffie al momento in uso visualizzate in prima posizione.

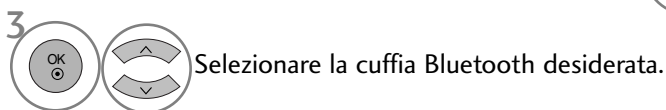
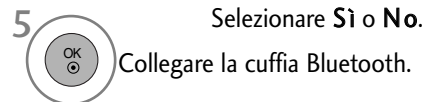
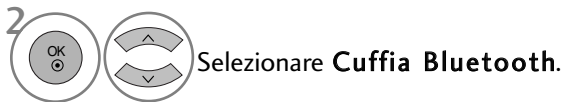
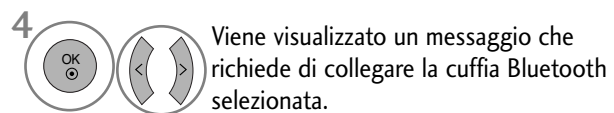
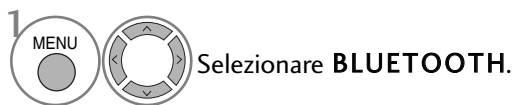

Quando si collega un dispositivo Bluetooth già registrato, è possibile selezionare e collegare direttamente senza convalidare il PIN.



- Dopo avere collegato/usato le cuffie Bluetooth, le relative impostazioni verranno disattivate automaticamente quando si spegne il televisore e lo si riaccende..
- Dopo avere collegato le cuffie Bluetooth, l'altoparlante del televisore viene commutato a Mute (Silenzioso) e l'audio verrà generato soltanto dalle cuffie.

PER USARE BLUETOOTH

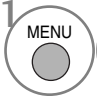
Disconnessione della cuffia Bluetooth durante l'uso

-   Selezionare **BLUETOOTH**.
-    Selezionare **Cuffia Bluetooth**.
-  Scollegare la cuffia Bluetooth.

Richiesta di connessione al TV dalla cuffia Bluetooth

Quando il menu Bluetooth è attivo e appare una richiesta di connessione dalla cuffia, viene visualizzato questo messaggio

Non tutte le cuffie dispongono di questa funzionalità. (Consultare il manuale utente della cuffia Bluetooth.)

Alcuni tipi di cuffie possono fare un tentativo di connessione quando vengono accese/spente anche se non sono incluse nell'elenco dei dispositivi registrati.



-    Selezionare **Sì** o **No**.

! NOTA

- ▶ LG consiglia i seguenti modelli di auricolari.
 - Mono/Stereo : Nokia : BH501 / Jabra : BT620s / Sony : DR-BT30Q / Philips : SHB7100 / Plantronics : Pulsar590 / Motorola : HT820 / Motorola : S9 / LG : HBS200
 - Soltanto stereo : Logitech : Freepulse-wireless
 - Soltanto stereo : Motorola : H800 / Jabra : BT250v / Jabra : BT2040 / Plantronics : Discovery665 / Nokia : BH-900 / Sony Ericsson : HBH-GV435 / Samsung : WEP500 / LG: Prada HBM-510Potrebbe verificarsi un ritardo nell'audio, in funzione della dimensione del buffer di memoria della cuffia.
- ▶ È possibile cercare e collegare le cuffie stereo/mono certificate ufficialmente come compatibili con Bluetooth.
- ▶ Possono essere collegate le cuffie stereo/mono che supportano la funzione A2DP o HSP tra dispositivi Bluetooth.
- ▶ Se l'ambiente in cui si trova il TV presenta le caratteristiche indicate di seguito, potrebbe non essere possibile cercare o collegare correttamente il dispositivo.
 - Presenza di forti onde elettromagnetiche.
 - Presenza di più dispositivi Bluetooth.
 - Se le cuffie sono spente, non in posizione o si è verificato un errore.
 - Prodotti come forni a microonde, Wireless LAN, luco al plasma, rilevatori di gas ecc., usano la stessa frequenza e possono provocare errori di comunicazione.
- ▶ È possibile collegare soltanto una cuffia Bluetooth alla volta.
- ▶ La connessione persa a causa di spegnimento del TV non viene ripristinata automaticamente. Ricollegare il dispositivo.
- ▶ alcune operazioni possono essere più lente con l'uso della cuffia.
- ▶ Anche se si seleziona Simplink Home Theater dopo l'impiego della cuffia durante il funzionamento di Simplink, l'unità non attiva automaticamente gli altoparlanti Home Theater.
- ▶ Se la connessione con la cuffia cade continuamente, abbinare di nuovo il dispositivo.
- ▶ La qualità audio delle cuffie mono non sarà paragonabile a quella delle cuffie stereo.
- ▶ Le cuffie mono possono introdurre rumori all'aumentare della distanza dal televisore, poiché utilizzano un metodo di trasmissione diverso da quello delle cuffie stereo.
- ▶ Quando è in uso una cuffia Bluetooth, i pulsanti Volume +/- e Mute (Silenzioso) non funzionano e il menu Audio visualizza il valore predefinito ed è disattivato.
- ▶ Con Bluetooth attivato, se vengono accesi dispositivi registrati, il televisore passerà automaticamente alla modalità Bluetooth anche se si sta utilizzando un'altra modalità di ingresso. In questo caso, disattivare Bluetooth.

GESTIONE DEL DISPOSITIVO BLUETOOTH REGISTRATO

Se non sono presenti dispositivi registrati, viene disattivato il menu Dispositivo B/T registrato e non sarà possibile utilizzarlo.

Se sono registrati 12 dispositivi, non è possibile registrarne altri e il dispositivo esterno non potrà essere abbinato al TV. In questo caso, eliminarne uno (disconnettere prima il dispositivo se collegato al TV), quindi registrare il nuovo dispositivo.

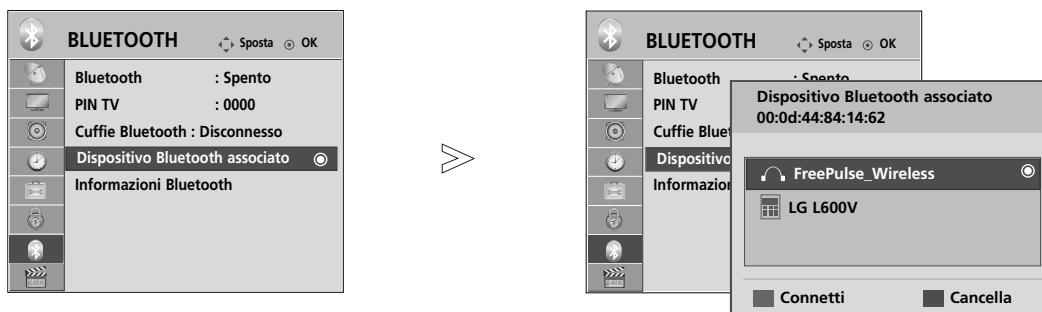



1   Selezionare **BLUETOOTH**.

2   Selezionare **Dispositivo Bluetooth associato**.

3  Verificare il dispositivo Bluetooth registrato.

■ Collegamento di cuffie Bluetooth registrate

1  Selezionare l'auricolare Bluetooth registrato che si desidera collegare.

2  Verrà visualizzato un messaggio che richiede di collegare la cuffia Bluetooth selezionata.

3   Selezionare **Sì** o **No**.

■ Eliminazione dispositivo Bluetooth registrato

Sarà disponibile "Delete" (Elimina) quando si seleziona il dispositivo non collegato al televisore.

1  Selezionare il dispositivo Bluetooth che si desidera rimuovere.

2  Viene visualizzato un messaggio che richiede di eliminare il dispositivo Bluetooth selezionato.

3   Selezionare **Sì** o **No**.

■ Scollegamento del dispositivo Bluetooth registrato

Sarà disponibile "Disconnect" (Disconnetti) quando si seleziona il dispositivo collegato al televisore.

1  Selezionare il dispositivo Bluetooth collegato attualmente al televisore.

2  Scollegare il dispositivo Bluetooth.







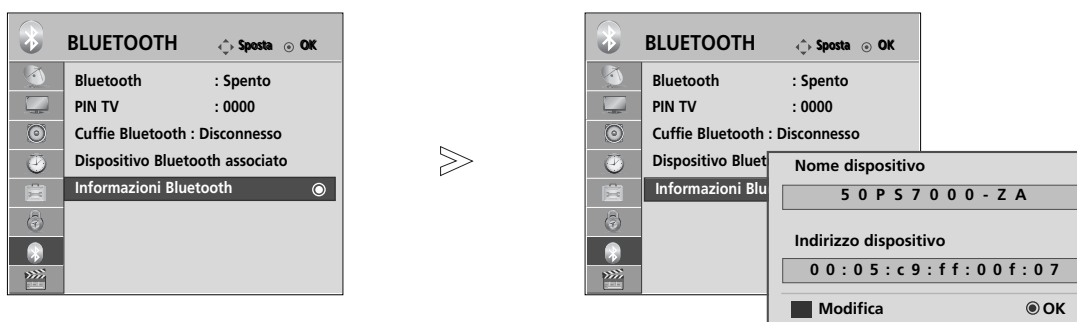

PER USARE BLUETOOTH

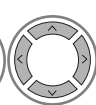
INFORMAZIONI MIO BLUETOOTH

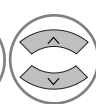
Questa funzione fornisce all'utente le informazioni sul proprio dispositivo Bluetooth.
"Edit" (Modifica) sarà disponibile quando il televisore non è collegato ad alcun dispositivo.

È possibile modificare il nome del proprio dispositivo.
È possibile controllare l'indirizzo del proprio dispositivo.

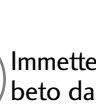

- 1   Selezionare **BLUETOOTH**.
- 2   Selezionare **Informazioni Bluetooth**.
- 3      Immettere il nome del dispositivo. Potete usare l'alfabeto da A a Z, i numeri da 0 a 9, +/- e spazio.
- 4  Salva.

- Premere il pulsante **MENU** per tornare alla normale visione TV.
- Premere il tasto **RETURN** per tornare alla schermata di menu precedente.

RICEZIONE DI FOTO TRAMITE DISPOSITIVO BLUETOOTH ESTERNO

Per ulteriori dettagli su come inviare fotografie (soltanto file JPEG) da un dispositivo Bluetooth esterno al televisore, consultare il manuale per l'utente del dispositivo.

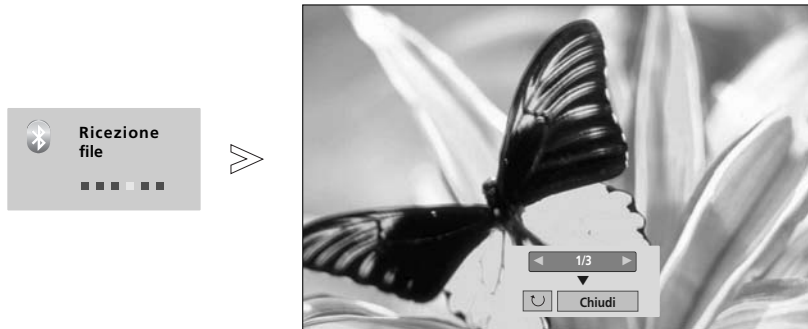

- Quando si seleziona Chiudi con il pulsante \wedge \vee \lt \gt , l'OSD scompare. Quando si preme di nuovo il pulsante OK, viene visualizzato.



Selezionare le foto desiderate.

(Ruota): ruota le foto

- Ruota la foto di 90° in senso orario premendo il pulsante su OK  (Ruota).

- La dimensione massima totale delle immagini ricevute è di 10 MB.
- Non è possibile ricevere l'immagine mentre si utilizzano le cuffie Bluetooth.
- Non è possibile ricevere le immagini quando si ascolta musica dal dispositivo Bluetooth.
- Durante l'invio della foto da parte del dispositivo Bluetooth esterno, premere il pulsante **RETURN** per interrompere l'operazione. Tutte le fotografie già ricevute verranno eliminate.
- Con alcuni dispositivi Bluetooth, potrebbe non essere possibile trasmettere un file immagine (JPEG) al televisore.

ASCOLTO DI MUSICA DA UN DISPOSITIVO BLUETOOTH ESTERNO

Per ulteriori dettagli su come ascoltare brani musicali da un dispositivo Bluetooth esterno sul televisore, consultare il manuale per l'utente del dispositivo.

È consigliabile utilizzare il dispositivo Bluetooth che supporta A2DP (come dispositivo esterno)

- Con alcuni dispositivi Bluetooth, potrebbe non essere possibile ascoltare musica tramite l'altoparlante del televisore.

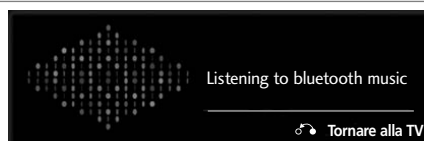

- Premere il pulsante \triangleleft + o - per regolare il volume.
- Se si desidera disattivare l'audio, premere il pulsante MUTE (SILENZIOSO).
- Premere il pulsante RETURN (RITORNA) per tornare alla visualizzazione televisiva normale.

NOTA

- ▶ Non è possibile ascoltare musica mentre si utilizzano cuffie Bluetooth.
- ▶ Non è possibile ascoltare musica quando si ricevono immagini.

USO DEL DISPOSITIVO USB

► Non è possibile utilizzare la funzione USB con i modelli 19/22LU40** 19/22/26LU50** 32/37/42LF25**, 32/37/42LG2**, 32/37/42LG33**, 19/22/26LG31**, 19/22/26/32/37/42LH20**, 19/22/26/32LD3**, 32/37/42/47LH3**, 32/42/47LF51**.

Connessione alla periferica USB

Quando si collega un dispositivo USB, verrà visualizzato automaticamente questo menu a comparsa.

“POP UP MENU” non sarà visualizzato mentre è attivo l’OSD, comprese le funzioni Menu, EPG e Schedule list (lista di pianificazioni), oppure mentre è collegato l’auricolare Bluetooth.

Quando il menu a comparsa non viene visualizzato, è possibile selezionare Music List, Photo List or Movie List (Elenco musica, Elenco foto, Elenco filmati) (soltanto per 32/37/42/47LH49**, 32/37/42/47/55LH50**, 32/37/42/47LH70**, 42/47LH90**, 50/60PS70**, 50/60PS80**, 42/50PQ35**, 42PQ65**, 50PS65**) nel menu USB.

Su una periferica USB, non è possibile aggiungere una cartella nuova o eliminare una cartella esistente.

- 1 Collegare il dispositivo USB al jack USB IN (INGRESSO USB) sul televisore.

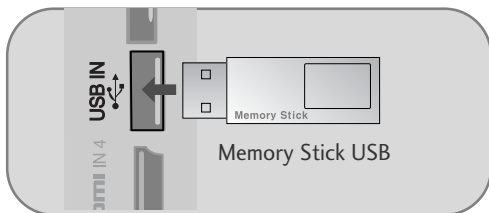

- Sono supportati soltanto fotografie (JPEG), musica (MP3) e filmati (DAT, MPG, MPEG, VOB, AVI, DIVX, MP4, MKV, TS, TRP, TP) (soltanto 32/37/42/47LH49**, 32/37/42/47/55LH50**, 32/37/42/47LH70**, 42/47LH90**, 50/60PS70**, 50/60PS80**, 42/50PQ35**, 42PQ65**, 50PS65**).

- 2 Selezionare **ELENCO FOTO** oppure **ELENCO MUSICA** o **ELENCO FILM** (Solo 32/37/42/47LH49**, 32/37/42/47/55LH50**, 32/37/42/47LH70**, 42/47LH90**, 50/60PS70**, 50/60PS80**, 42/50PQ35**, 42PQ65**, 50PS65**).

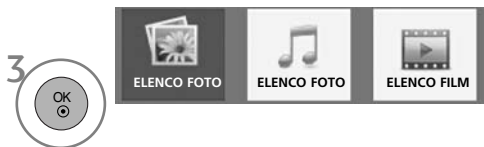

Rimozione di una periferica USB

Selezionare il menu Periferica USB prima di rimuovere una periferica.



Precauzioni nell'uso del dispositivo USB

- Solo una periferica di archiviazione di massa USB viene riconosciuta.
- Se la periferica di archiviazione di massa USB viene connessa tramite un hub USB, la periferica non verrà riconosciuta.
- Una periferica di archiviazione di massa USB che usa un programma di riconoscimento automatico, può non essere riconosciuta.
- Una periferica di archiviazione USB che usa un driver proprio può non essere riconosciuta.
- La velocità di riconoscimento di una periferica di archiviazione di massa USB può dipendere da ciascun dispositivo.
- Non spegnere la TV o staccare la periferica USB quando la periferica USB connessa sta lavorando. Se questo tipo di periferica viene scollegato o viene interrotta l'alimentazione, i file memorizzati sulla periferica USB possono esserne danneggiati.
- Non connettere la periferica di archiviazione di massa USB elaborata artificialmente sul PC. Il dispositivo può provocare un cattivo funzionamento del prodotto oppure non potrà essere riprodotto. Non scordarsi mai di utilizzare un dispositivo di archiviazione USB soltanto con file musicali, di immagini e filmati normali.
- Utilizzare soltanto un dispositivo di archiviazione USB che sia stato formattato con un file system FAT32, NTFS fornito con il sistema operativo Windows. Un dispositivo di archiviazione di massa formattato con un programma di utilità diverso, non supportato da Windows, può non essere riconosciuto.
- Collegare l'alimentazione ai dispositivi di archiviazione USB (0,5 A) che richiedono un'alimentazione esterna. In caso contrario, il dispositivo potrebbe non essere riconosciuto.
- Collegare un dispositivo di archiviazione USB con il cavo fornito dal produttore.
- Alcune periferiche di archiviazione di massa USB possono non essere supportate oppure utilizzate senza problemi.
- Il metodo di allineamento file del dispositivo di memorizzazione USB è simile a quello di Windows XP e il nome di file può contenere fino a 100 caratteri inglesi.
- Accertarsi di effettuare il backup dei file importanti poiché i dati memorizzati in un dispositivo di memoria USB potrebbero danneggiarsi. Il produttore non sarà responsabile di eventuali perdite di dati.
- Se il disco rigido USB non dispone di un'alimentazione esterna, il dispositivo USB potrebbe non essere rilevato. Accertarsi di collegare l'alimentazione esterna.
 - Utilizzare un adattatore per una sorgente di alimentazione esterna. Non si garantisce un cavo USB per una sorgente di alimentazione esterna.
- I dati in un dispositivo di archiviazione USB potrebbero non essere eliminati nel file system NTFS.
- Se il dispositivo di archiviazione USB dispone di più partizioni o se si utilizza un lettore USB multi-scheda, è possibile utilizzare fino a 4 partizioni o dispositivi di memoria USB.
- Soltanto il file system FAT32 supporta la funzione di eliminazione.
- Se un dispositivo di memoria USB è collegato a un lettore USB multi-scheda, i dati del volume non potranno essere eliminati.
- Se il dispositivo di memoria USB non funziona correttamente, scollegarlo e ricollegarlo.
- La velocità di rilevamento di un dispositivo di memoria USB differisce da dispositivo a dispositivo.
- Se il dispositivo USB è collegato in modalità Standby, un disco rigido specifico verrà caricato automaticamente quando si accende il televisore.
- La capacità consigliata è 1 TB o inferiore per un disco rigido USB esterno e di 32 GB o inferiore per una memoria USB.
- Qualsiasi dispositivo con una capacità maggiore di quella consigliata potrebbe non funzionare correttamente.
- Se un disco rigido USB esterno con la funzione "Risparmio energia" non funziona, spegnere e riaccendere il disco rigido per farlo funzionare correttamente.
- Sono inoltre supportati i dispositivi di memorizzazione USB inferiori a USB 2.0. Tuttavia possono non funzionare correttamente nell'elenco film.

! NOTA

- L'immagine visualizzata può essere diversa dalla vostra TV.
- ▶ Per evitare la perdita di un memory stick USB, utilizzare il connettore USB (fornito separatamente) per fissare il memory stick USB al contenitore del connettore USB del televisore. (solo TV al Plasma)

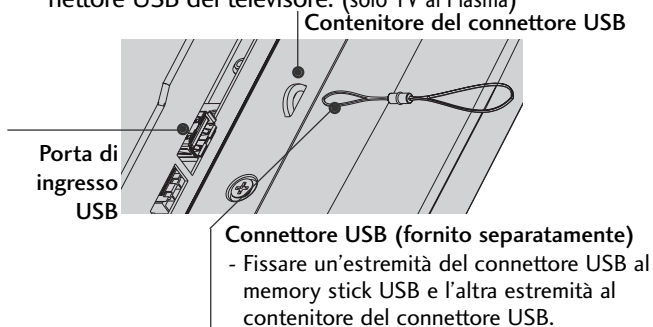

ELENCO FOTO

Su un dispositivo USB è possibile visualizzare file di fotografie.

La visualizzazione su schermo (OSD) del vostro apparecchio può essere diversa. Le immagini sono un esempio di supporto per il funzionamento TV.

Quando si guardano le foto mediante la funzione Photo List, non è possibile cambiare la modalità immagine.

Supporto per file FOTO(*.JPEG)

Linea di base : 64 x 64 a 15360 x 8640

Progressivo : 64 x 64 a 1920 x 1440

- Si può riprodurre solo file JPEG.
- I file non supportati vengono visualizzati sotto forma di un'icona predefinita.

Componenti dello schermo

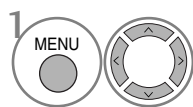

Selezionare **USB**.

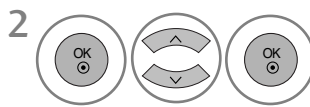

Selezionare **Elenco foto**.

- 1 Passa al file di livello superiore
- 2 Pagina corrente/Pagine complessive
- 3 Numero complessivo di foto selezionate
- 4 Pulsanti corrispondenti sul telecomando

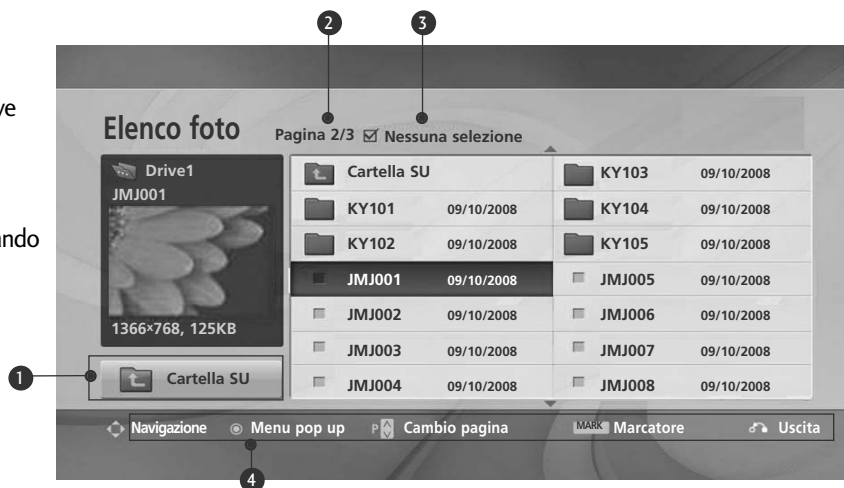



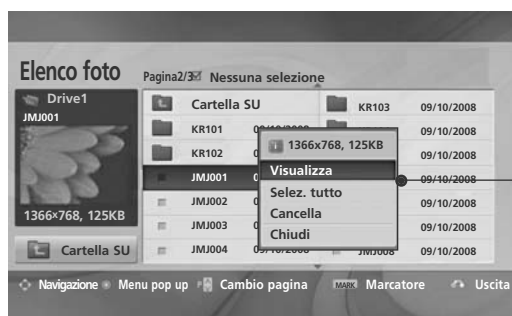
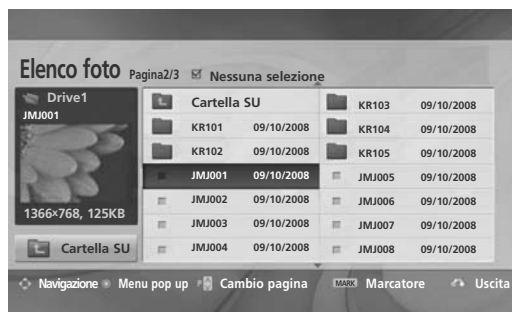

USO DEL DISPOSITIVO USB

Selezione Foto e menu di PopUp

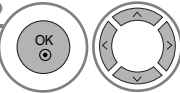

- **Visualizza** : visualizza l'elemento selezionato.
- **Selez. tutto** : segna tutte le foto sullo schermo.
- **Rimuovi tutti** : deseleziona tutte le foto segnate.
- **Cancella o Elimina selezione (soltanto file system FAT32)** : elimina l'elemento foto selezionato.
- **Chiudi** : chiude il menu di pop-up.

-  1. Seleziona la cartella o unità di destinazione.
-  2. Seleziona le foto desiderate.
-  3. Visualizza il menu di pop-up.
-  4. Seleziona il menu di popup desiderato.

- Usare il pulsante **P**   per navigare la pagina delle foto.
- Usare il pulsante **MARK** per selezionare o deselegionare una foto. Quando vengono contrassegnate una o più fotografie, è possibile visualizzare ciascuna di esse come presentazione. Se non viene contrassegnata alcuna fotografia, è possibile visualizzare ciascuna fotografia di una cartella o una presentazione di tutte le fotografie della cartella.

- Premere il pulsante **RETURN** per tornare alla normale visione TV.



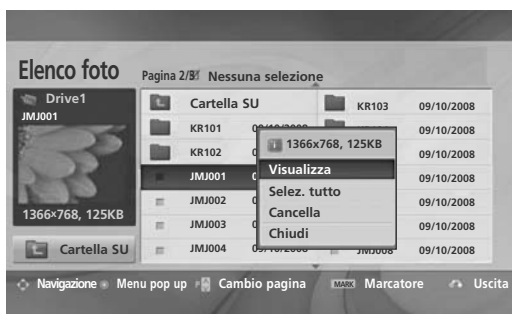
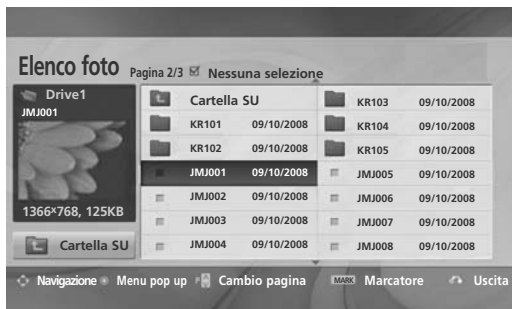

Come visualizzare una fotografia

Le operazioni dettagliate sono disponibili nella schermata di visualizzazione fotografie a schermo intero.

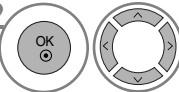

Il formato di una foto può modificare le dimensioni della foto visualizzata a tutto schermo.

Premere il tasto **RETURN** per tornare alla schermata di menu precedente.

-  Seleziona la cartella o unità di destinazione.
-  Seleziona le foto desiderate.
-  Visualizza il menu di popup.
-  Selezionare **Visualizza**.
-  La foto selezionata viene visualizzata a grandezza naturale.

- Usare il pulsante **P**   per navigare la pagina delle foto.

USO DEL DISPOSITIVO USB

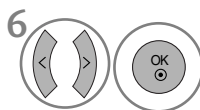

6 Seleziona **Slideshow** , **BGM** , **Rotare** , **Cancella** , **Opzione** o **Nascondi**.

- Usare il pulsante < > per selezionare la foto precedente o successiva.
- Usare il pulsante < > per selezionare e controllare il menu sullo schermo pieno.

- ▶ **Slide Show (Presentazione)**: se non sono state selezionate immagini, tutte le foto contenute nella cartella corrente vengono visualizzate nella presentazione. Se vengono selezionate alcune fotografie, tali fotografie vengono visualizzate in una presentazione.
 - Nella scheda delle **Opzione** impostare l'intervallo tra le diapositive per la presentazione.
- ▶ **BGM (Musica di sottofondo)** : ascoltare musica durante la visualizzazione delle foto a schermo pieno.
 - Prima di utilizzare questa opzione impostare **Cart. musica** per **BGM** in **Opzioni**.
- ▶ **Rotare (Ruota)** : ruota le immagini.
 - Ruota la foto di 90°, 180°, 270°, 360° in senso orario.
 - Non può ruotare quando la larghezza di un'immagine è maggiore dell'altezza supportata.
- ▶ **Cancella(soltanto file system FAT32)** : elimina foto.
- ▶ **Opzione** : Impostare i valori per **Nascondi** e **Cart. musica** per **BGM**.
 - Usare il pulsante < > ^ v e il pulsante **OK** per impostare i valori. Poi andare a **OK** e premere **OK** per salvare le impostazioni.
 - È impossibile nascondere la cartella musica durante la riproduzione BGM.
- ▶ **Nascondi** : nasconde il menu sulla visualizzazione a tutto schermo.
 - Per vedere nuovamente il menu sullo schermo pieno, premere il pulsante **OK** per visualizzare.

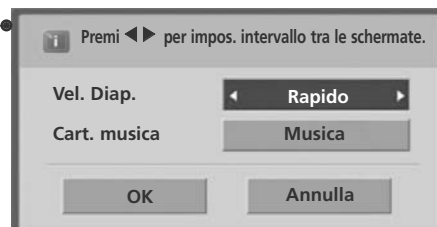

ELENCO MUSICA

Su un dispositivo USB è possibile riprodurre file musicali.
I file musicali acquistati (*.MP3) possono contenere limitazioni di diritti di riproduzione.
La riproduzione di questi file può non essere supportata da questo modello.
File musicale sulla periferica USB può essere riprodotto da questa unità.

La visualizzazione su schermo (OSD) del vostro apparecchio può essere diversa. Le immagini sono un esempio di supporto per il funzionamento TV.

Supporto file MUSICALI (*.MP3)

Velocità di bit 32 a 320 kbps

- Frequenza di campionamento MPEG1 layer 3: 32 kHz, 44,1 kHz, 48 kHz.
- Frequenza di campionamento MPEG2 layer 3: 16 kHz, 22,05 kHz, 24 kHz
- Frequenza di campionamento MPEG2.5 layer 3: 8 kHz, 11,025 kHz, 12 kHz

Componenti dello schermo

1 MENU Selezione USB. **2** Selezione Elenco musica.

1 Anteprima: Se esiste una copertina per l'album (Immagine dell'album), verrà visualizzata.

2 Passa al file di livello superiore

3 Pagina corrente/Pagine complessive

4 Numero complessivo di tracce musicali contrassegnate

5 Pulsanti corrispondenti sul telecomando

Elenco musica		Pagina 2/3		Nessuna selezione	
	Titolo		Durata		
Musica S003	Cartella SU				
	S001				
	S002				
	S003		01:34		
	S004		03:23		
	S005		04:28		

00:00/01:34

Cartella SU

Navigazione Menu pop up Cambio pagina MARK Marcatore Uscita

USO DEL DISPOSITIVO USB

Selezione Musica e menu di PopUp

Come indicato, su ogni pagina sono elencati fino a 6 titoli musicali.



► **Riproduci** : riprodurre i file selezionati.

Al termine della riproduzione di un brano musicale, verrà riprodotto il brano successivo selezionato. Quando non ci sono file musicali da riprodurre, verrà riprodotto il file musicale successivo nella cartella corrente. Se si passa ad una cartella diversa e si preme il pulsante OK, viene interrotta la riproduzione musicale corrente.

► **Ripr. selezione** : riprodurre i file selezionati.

Quando la riproduzione del file musicale termina, verrà riprodotto automaticamente il file successivo.

► **Stop riproduzione** : interrompe la riproduzione dei file musicali.

► **Ripr. con foto** : avvia la riproduzione della musica selezionata e quindi passa all'elenco delle foto.

► **Selez. tutto** : segna tutti i file musicali presenti nella cartella.

► **Rimuovi tutti** : deselecta tutti file musicali selezionati.

► **Cancella o Elimina selezione (soltanto file system FAT32)** : elimina la musica selezionata.

► **Chiudi** : chiude il menu Pop-up.



1 Seleziona la cartella o unità di destinazione.



2 Selezionare la musica desiderata.

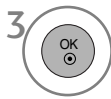

3 Visualizza il menu di popup.



4 Seleziona il menu di popup desiderato.

- Utilizzare il pulsante **P** \wedge \vee per spostarsi verso l'alto e verso il basso nella pagine della musica.
- Usare il pulsante **MARK** selezionare o deselectare un file musicale. Quando uno o più file sono contrassegnati, i file verranno riprodotti in sequenza. Per esempio, se volete ascoltare solo un file musicale ripetutamente, contrassegnare solo quel file e avviare la riproduzione. Se nessun file musicale è contrassegnato la cartella verrà riprodotta in sequenza.

- Premere il pulsante **RETURN** per tornare alla normale visione TV.



■ Se per un certo periodo di tempo non viene azionato alcun pulsante durante la riproduzione, la finestra di informazioni di riproduzione (indicata sotto) galleggerà come salva schermo sullo schermo.

■ Il 'Salva schermo'?

Il salva schermo serve per prevenire danni ai pixel dello schermo a causa di un'immagine che rimane fissa nella stessa posizione sullo schermo per un periodo prolungato di tempo.



! NOTA

- ▶ Quando viene riprodotto un brano musicale, accanto al titolo viene visualizzato .
- ▶ Un file musicale danneggiato non viene riprodotto ma visualizza 00:00 come tempo di riproduzione.
- ▶ Un file musicale scaricato da un servizio a pagamento con protezione di diritti di riproduzione non viene avviato ma visualizza informazioni errate nella finestra del tempo di riproduzione.
- ▶ Se si preme i pulsanti **OK**,  il salva schermo viene interrotto.
- ▶ i pulsanti **PLAY**(▶), **Pause**(||), , **▶▶**, **◀◀** del telecomando sono disponibili in questa modalità.
- ▶ È possibile utilizzare il tasto **▶▶** per selezionare il brano successivo e il tasto **◀◀** per selezionare quello precedente.

USO DEL DISPOSITIVO USB

ELENCO FILM (SOLO 32/37/42/47LH49**, 32/37/42/47/55LH50**, 32/37/42/47LH70**, 42/47LH90**, 50/60PS70**, 50/60PS80**, 42/50PQ35**, 42PQ65**, 50PS65**)

Su un dispositivo USB è possibile riprodurre filmati.

L'elenco film viene attivato quando viene rilevata l'unità USB. Viene utilizzato quando si riproducono i file dei film sul televisore.

Visualizza i film nella cartella USB e supporta la riproduzione.

Consente la riproduzione di tutti i film nella cartella e i file desiderati dall'utente.

È un elenco di filmati che visualizza le informazioni sulla cartella e il filmato.

L'On Screen Display può essere diverso da quello del proprio televisore. Le immagini sono un esempio per le operazioni sul televisore.

File di supporto FILM (*.dat/*.mpg/*.mpeg/*.ts/*.trp/*.tp/*.vob/*.mp4/*.mkv/*.avi/*.divx)

Formato video: DivX3.11, DivX4.12, DivX5.x, DivX6, Xvid1.00, Xvid1.01, Xvid1.02, Xvid1.03, Xvid 1.10-beta-1/beta-2, Mpeg-1, Mpeg-2, Mpeg-4, H.264/AVC

Formato audio: Dolby Digital, AAC, Mpeg, MP3, LPCM, HEAAC

Velocità di bit: entro 32 kbps a 320 kbps(MP3)

Formato sottotitoli: *.smi/*.srt/*.sub(MicroDVD, SubViewer 1.0/2.0)/*.ass/*.ssa/*.txt(TMPlayer)/*.psb(PowerDivx)

- Alcuni sottotitoli creati dall'utente potrebbero non funzionare correttamente.
- Alcuni caratteri speciali non sono supportati nei sottotitoli.
- Le tag HTML non sono supportate nei sottotitoli.
- I sottotitoli sono disponibili esclusivamente nelle lingue supportate.
- Le informazioni sul tempo in un file dei sottotitoli esterno devono essere disposte in ordine crescente per poter essere riprodotte.
- Potrebbero verificarsi interruzioni temporanee nella visualizzazione sullo schermo (interruzione dell'immagine, riproduzione veloce, ecc.) quando si modifica la lingua dell'audio.
- Un filmato danneggiato potrebbe non essere riprodotto correttamente oppure alcune funzionalità del riproduttore potrebbero non essere utilizzabili.
- I filmati creati con alcuni codificatori potrebbero non venire riprodotti correttamente.
- **Se la struttura video e audio del file masterizzato non è interfogliata, viene emesso o il video o l'audio.**
- I filmati in HD con un massimo di 1920x1080 a 25/30P o 1280x720 a 50/60P sono supportati, in funzione del fotogramma
- I filmati con risoluzioni maggiori di 1920x1080 a 25/30P o 1280x720 a 50/60P potrebbero non funzionare correttamente in funzione del fotogramma.
- I filmati di tipi e formati diversi da quelli specificati potrebbero non funzionare correttamente.
- **La massima velocità in bit di un filmato riproducibile è 20 Mbps.**
- Non si garantisce una riproduzione senza errori di profili codificati come livello 4.1 o superiore in H.264/AVC.
- Il codec audio DTS non è supportato.
- Non è supportata la riproduzione di filmati con dimensioni maggiori di 30 GB.
- Il file video DivX e il relativo file dei sottotitoli devono essere ubicati nella stessa cartella.
- Il nome del file video e del file dei sottotitoli devono essere uguali per essere visualizzati.
- La riproduzione di un video tramite collegamento USB che non supporta l'elevata velocità può non funzionare correttamente.
- I file codificati con GMC (Global Motion Compensation) potrebbero non essere riprodotti.
- Quando si guardano filmati mediante la funzione Movie List, è possibile regolare l'immagine mediante il tasto Energy Saving e AV Mode sul telecomando. La configurazione utente per ciascuna modalità immagine non funziona.

File Nome estensione	Decodificatore video	Codec audio	Risoluzione massima
mpg, mpeg, vob	MPEG1, MPEG2	Dolby Digital, MPEG, MP3, LPCM	1920x1080@30p
dat	MPEG1	Dolby Digital, MPEG, MP3, LPCM	
ts, trp, tp	MPEG2, H.264/AVC	Dolby Digital, AAC, MPEG	
mp4	MPEG4 SP, MPEG4 ASP, Divx 3.11, Divx 4.12, Divx 5.x Divx 6, Xvid 1.00, Xvid 1.01, Xvid 1.02, Xvid 1.03 Xvid 1.10-beta 1, Xvid 1.10-beta 2, H.264/AVC	Dolby Digital, HEAAC, AAC, MPEG, MP3, LPCM	
avi	MPEG 2, MPEG 4 SP, MPEG4 ASP, Divx 3.11, Divx 4, Divx 5, Divx 6 Xvid 1.00, Xvid 1.01, Xvid 1.02, Xvid 1.03, Xvid 1.10-beta 1 Xvid 1.10-beta 2, H.264/AVC	Dolby Digital, HEAAC, AAC, MPEG, MP3, LPCM	
mkv	H.264/AVC, MPEG 1, MPEG 2, MPEG 4 SP, MPEG4 ASP	Dolby Digital, HEAAC, AAC, MPEG, MP3, LPCM	
divx	MPEG 2, MPEG 4 SP, MPEG4 ASP, Divx 3.11, Divx 4, Divx 5, Divx 6 Xvid 1.00, Xvid 1.01, Xvid 1.02, Xvid 1.03, Xvid 1.10-beta 1 Xvid 1.10-beta 2, H.264/AVC	Dolby Digital, HEAAC, AAC, MPEG, MP3, LPCM	

Componenti dello schermo

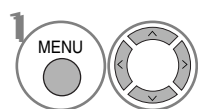

Selezionare **USB**.

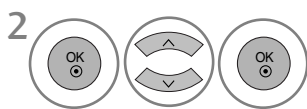

Selezionare **Elenco filmati**.

- 1 Passa al file di livello superiore
- 2 Pagina corrente/Pagine complessive
- 3 Numero totale di titoli di film contrassegnati
- 4 Pulsanti corrispondenti sul telecomando









USO DEL DISPOSITIVO USB

Selezione del film e menu a comparsa



- ▶ **Riproduci**: riproduce i titoli dei film selezionati. La riproduzione del Divx viene eseguita mentre lo schermo si modifica.
- ▶ **Selez. tutto**: vengono selezionati i titoli di tutti i film nella cartella.
- ▶ **Rimuovi tutti**: viene annullata la selezione dei titoli dei film selezionati.
- ▶ **Cancella** o **Elimina selezione (soltanto file system FAT32)**: Eliminare il filmato selezionato.
- ▶ **Chiudi**: il menu a comparsa viene chiuso.

-  1. Seleziona la cartella o unità di destinazione.
-   2. Vengono selezionati i titoli dei film desiderati.
-   3. Visualizza il menu di popup.
-   4. Seleziona il menu di popup desiderato.

- Utilizzare il pulsante **P** ^ v per spostarsi nella pagina dei filmati.
- Utilizzare il pulsante **MARK** per selezionare o deselezionare un filmato. Quando sono selezionati più filmati, verranno riprodotti in sequenza.

- Premere il pulsante **RETURN** per tornare alla normale visione TV.

! NOTA

- ▶ Se i file non sono supportati, viene visualizzato un messaggio relativo al mancato supporto.

Utilizzo della funzione Movie List (Elenco filmati), riproduzione



Dimensioni immagine	◀ Schermo pieno ▶
Lingua audio	1
Lingua sottotitoli	Latino 1
· Sincronia	0
· Posiz.	0
Chiudi	

- ▶ **Dimensioni immagine** : Seleziona il formato desiderato dell'immagine durante la riproduzione di un filmato.
- ▶ **Lingua audio & Lingua sottotitoli** : Cambia il gruppo della lingua dell'audio o dei sottotitoli durante la riproduzione di un filmato.
- ▶ **Sincronia** : Regola la sincronizzazione dei sottotitoli da -10 sec a +10 sec in passi di 0,5 sec durante la riproduzione di un filmato.
- ▶ **Posiz.** : Cambia la posizione dei sottotitoli verso l'alto o verso il basso durante la riproduzione di un filmato.

Lingua dei sottotitoli	Lingue supportate
Latin1	Inglese, spagnolo, francese, tedesco, italiano, svedese, finlandese, olandese, portoghese, danese, rumeno norvegese, albanese, Gaelico, gallese, irlandese, catalano, valenziano
Latin2	bosniaco, polacco, croato, Ceco, slovacco, sloveno, serbo, ungherese
Latin4	Estone, lettone, lituano
Cirillico	Bulgaro, macedone, russo, ucraino kazaco
Greco	Greco
Turco	Turco

! NOTA

- ▶ Solo i file salvati in ASCII CODE sono supportati per i sottotitoli esterni dei filmati.
- ▶ Solo 500 lettere e 500 numeri sono supportati per ciascuna riga dei sottotitoli.
- ▶ Solo 10.000 blocchi sync sono supportati nel file dei sottotitoli.

Utilizzo del telecomando

◀◀ / ▶▶	<p>Durante la riproduzione,</p> <p>premere più volte il pulsante REW(◀◀) per aumentare la velocità ◀◀(x2) -> ◀◀◀◀(x4) -> ◀◀◀◀◀◀(x8) -> ◀◀◀◀◀◀◀◀(x16) -> ◀◀◀◀◀◀◀◀◀(x32) .</p> <p>premere più volte il pulsante FF(▶▶) per aumentare la velocità ▶▶(x2)-> ▶▶▶▶(x4) -> ▶▶▶▶▶▶(x8) -> ▶▶▶▶▶▶▶▶(x16) -> ▶▶▶▶▶▶▶▶▶▶(x32).</p> <ul style="list-style-type: none"> ▪ Premendo più volte questi pulsanti si aumenta la velocità di movimento in avanti o indietro.
	<p>Durante la riproduzione, premere il pulsante Pause().</p> <ul style="list-style-type: none"> ▪ Verrà visualizzata una schermata senza movimento. ▪ Se non viene premuto alcun pulsante sul telecomando per 10 minuti dopo la pausa, il televisore ritorna nello stato di riproduzione. ▪ Premere il pulsante Pause() e quindi utilizzare il pulsante FF(▶▶) per la visualizzazione al rallentatore.
< >	<ul style="list-style-type: none"> ▪ Quando si utilizza il pulsante < o > durante una riproduzione è possibile visualizzare sullo schermo un cursore che indica la posizione.
PLAY(▶)	<p>Premere il pulsante PLAY(▶) per ritornare alla riproduzione normale.</p>
ENERGY SAVING e2	<p>Premere più volte il pulsante ENERGY SAVING (RISPARMIO ENERGIA) per aumentare la luminosità dello schermo.(vedere a p. 116)</p>
AV MODE ○	<p>Premere più volte il pulsante AV MODE (MODALITÀ AV) per selezionare l'origine desiderata.(vedere a p. 86)</p>

USO DEL DISPOSITIVO USB

CODICE DI REGISTRAZIONE DIVX (Solo 32/37/42/47LH49**, 32/37/42/47/55LH50**, 32/37/42/47LH70**, 42/47LH90**, 50/60PS70**, 50/60PS80**, 42/50PQ35**, 42PQ65**, 50PS65**)

Confermare il numero del codice di registrazione DivX del televisore. Tramite il codice di registrazione è possibile noleggiare o acquistare i film sul sito Web www.divx.com/vod.

Con un codice di registrazione DivX di un altro televisore, non è consentita la riproduzione del file DivX noleggiato o acquistato. (è possibile riprodurre solo i file DivX il cui codice di registrazione corrisponde a quello del televisore acquistato).

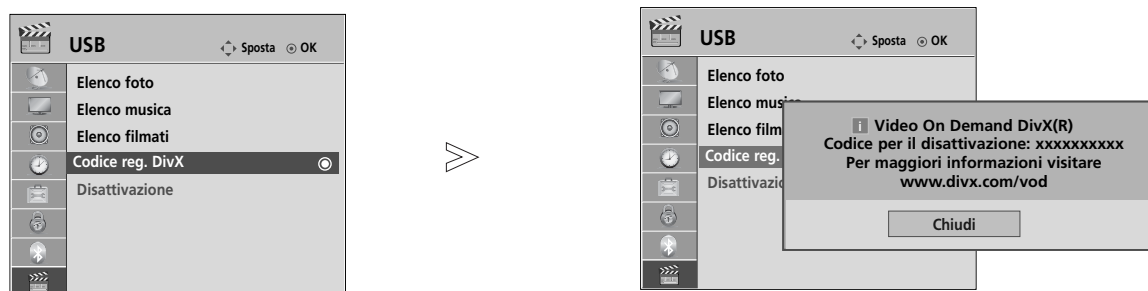

- 1   Selezionare **USB**.
- 2   Selezionare il codice di registrazione Divx .
- 3  Visualizzare il codice di registrazione Divx.

- Premere il pulsante **MENU** per tornare alla normale visione TV.
- Premere il tasto **RETURN** per tornare alla schermata di menu precedente.



INFORMAZIONI SUI VIDEO DIVX: DivX® è un formato per video digitali creato da DivX, Inc. Questo è un dispositivo DivX Certified ufficiale che riproduce video DivX. Visitare www.divx.com per ulteriori informazioni e strumenti software per convertire i file in video DivX.
INFORMAZIONI SU DIVX VIDEO-ON-DEMAND: Questo dispositivo DivX Certified® deve essere registrato per poter riprodurre contenuti DivX Video-on-Demand (VOD). Per generare il codice di registrazione, individuare la sezione DivX VOD nel menu di configurazione del dispositivo. Visitare vod.divx.com con questo codice per completare il processo di registrazione e avere ulteriori informazioni su DivX VOD.

“DivX Certified per riprodurre video DivX in alta definizione fino a 1080p, compresi i contenuti premium”
“Pat. 7,295,673; 7,460,688; 7,519,274”





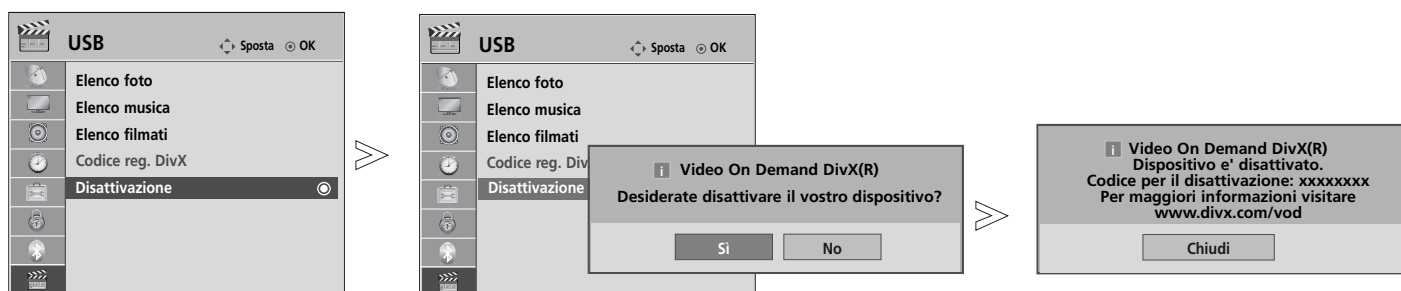

! NOTA

- ▶ I file di filmati supportati sono i seguenti
Risoluzione inferiore a 1920x1080 pixel LxA
Frequenza fotogrammi: inferiore a 30 fotogrammi/sec (1920x1080), inferiore a 60 fotogrammi/sec (inferiore a 1280x720)
- ▶ Codec video : MPEG 1, MPEG 2, MPEG 4, H.264/AVC, DivX 3.11, DivX 4.12, DivX 5.x, DivX 6, Xvid 1.00, Xvid 1.01, Xvid 1.02, Xvid 1.03, Xvid 1.10-beta1, Xvid 1.10-beta2

DISATTIVAZIONE (Solo 32/37/42/47LH49**, 32/37/42/47/55LH50**, 32/37/42/47LH70**, 42/47LH90**, 50/60PS70**, 50/60PS80**, 42/50PQ35**, 42PQ65**, 50PS65**)

Lo scopo della disattivazione è quello di permettere la disattivazione di dispositivi per gli utenti che hanno attivato tutti i dispositivi disponibili tramite un web_server e non possono attivare altri dispositivi. DivX VOD consente all'utente di attivare fino a 6 dispositivi con un solo account, ma per sostituire o disattivare uno di questi dispositivi, l'utente deve contattare il supporto DivX e richiedere l'eliminazione. Con questa nuova funzionalità gli utenti potranno disattivare il dispositivo in completa autonomia e quindi gestire meglio i propri dispositivi DivX VOD.



- 1   Selezionare **USB**.
- 2   Selezionare **Disattivazione**.
- 3   Selezionare **Si**.
- 4  Disattivazione dello schermo.

- Premere il pulsante **MENU** per tornare alla normale visione TV.
- Premere il tasto **RETURN** per tornare alla schermata di menu precedente.

EPG (ELECTRONIC PROGRAMME GUIDE [GUIDA ELETTRONICA AI PROGRAMMI]) (MODALITÀ DIGITALE)

Questo sistema dispone di EPG (Electronic Programme Guide [guida elettronica ai programmi]) per facilitare la navigazione in tutte le possibili opzioni di visualizzazione.

EPG offre informazioni, come ad esempio gli elenchi dei programmi, gli orari d'inizio e conclusione per tutti i servizi disponibili. Inoltre, le informazioni dettagliate sul programma sono spesso disponibili nell'EPG: la disponibilità e la quantità di questi dettagli sulla programmazione sono soggetti a variazioni a seconda dello specifico emittente.

Questa funzione può essere impiegata solo quando le informazioni EPG sono trasmesse dalle emittenti.

L'EPG visualizza la descrizione dei programmi per gli 8 giorni successivi.

	Mostra le informazioni correnti dello schermo.		Visualizzato con un programma teletext.
	Visualizzato con un programma DTV.		Visualizzato con un programma sottotitoli.
	Visualizzato con un programma radio.		Visualizzato con un programma codificato.
	Visualizzato con un programma MHEG.		Visualizzato con un programma dolby.
	Visualizzato tramite il programma AAC.		Visualizzato tramite il programma Dolby Digital PLUS.
	aspect ratio di una trasmissione		
	aspect ratio di una trasmissione		
			576i/p, 720p, 1080i/p : Risoluzione di una trasmissione

Switch on/off EPG [attivazione/disattivazione EPG]

1 Attivare e disattivare la funzione EPG.

Selezione dei programmi

1 Selezionare il programma desiderato.

2 L'EPG scomparirà dopo essersi spostati in un programma selezionato.

Funzione del pulsante in modalità guida NOW/NEXT [ora/prossimamente]

È possibile vedere un programma trasmesso e uno programmato a seguire.

- RED [rosso]** modificare la modalità EPG.
- YELLOW [giallo]** modalità d'impostazione Enter Timer Record/ Remind [inserire registrazione/ appunto timer].
- BLUE [blu]** modalità dell'elenco Enter Timer Record/Remind [inserire registrazione/ appunto timer].
- OK** L'EPG scomparirà dopo essersi spostati in un programma selezionato.
- Left/Right arrow** selezionare il programma ADESSO o PROSSIMO [corrente o successivo].
- Up/Down arrow** selezionare il programma dell'emittente.
- Up/Down arrow** pagina su/giù.

Guida al programma

TUTTO		ADESSO	PROSSIMO
1	YLE TV1	That '70s show	Keno
2	YLE TV2	Your World Today	World Business
4	TV..	Legenen om Den...	Fantomen
5	YLE FST	Naturtimmen	Kritiskt
6	CNN	Lyssna	ABC
8	YLE24	Glamour	Tänään otsikoissa







FAV Preferito INFO ⓘ Informazione ○ Cambio programma TV/RAD RADIO
 ■ Modo ■ Programmazione ■ Elenco programmazione

GUIDE o **RETURN/EXIT** disattivazione EPG.





TV/RAD selezione del programma TV o radiofonico.

INFO informazioni dettagliate on o off.







Funzione del pulsante in modalità guida 8 giorni

-  **RED [rosso]** modificare la modalità EPG.
-  **GREEN [verde]** modalità d'impostazione Enter Date [inserire data].
-  **YELLOW [giallo]** modalità d'impostazione Enter Timer Record/Remind [inserire registrazione/ appuntamento timer].
-  **BLUE [blu]** modalità dell'elenco Enter Timer Record/Remind [inserire registrazione/ appuntamento timer].
-  **OK** L'EPG scomparirà dopo essersi spostati in un programma selezionato.
-  **Selezionare Programme (Programma).**
-  **selezionare il programma dell'emittente.**



-  **pagina su/giù.**
-  **GUIDE** o  **RETURN EXIT** disattivazione EPG.
-  **TV/RAD** selezione del programma TV o radiofonico.
-  **INFO** informazioni dettagliate on o off.



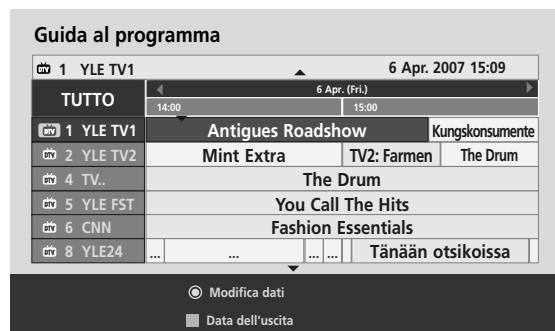

Funzione del pulsante in modalità Date Change [cambio data]

-  **GREEN [verde]** modalità d'impostazione Switch off Date [disattivare data].
-  **OK** Passare alla data selezionata.
-  **selezionare una data.**
-  **modalità d'impostazione Switch off Date [disattivare data].**
-  **GUIDE** o  **RETURN EXIT** disattivazione EPG.



EPG (ELECTRONIC PROGRAMME GUIDE [GUIDA ELETTRONICA AI PROGRAMMI]) (MODALITÀ DIGITALE)





Funzione del pulsante in Extended Description Box [riquadro descrizione estesa]

-  testo su/giù.
-  modalità d'impostazione Enter Timer Record/ Remind [inserire registrazione/ appunto timer].
-  o  informazioni dettagliate on o off.
-  disattivazione EPG.



Funzione del pulsante in modalità d'impostazione Record/Remind [registrazione/appunto]

Imposta un orario di inizio e fine della registrazione e un promemoria dell'ora di inizio, con l'ora di fine in grigio. Questa funzione è disponibile solo quando le apparecchiature di registrazione che utilizzano un segnale di registrazione ad 8 pin sono state collegate al terminale DTV-OUT(AV2) utilizzando un cavo SCART.



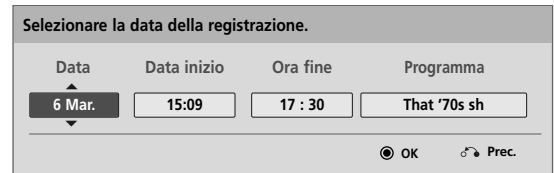

-  Passare a Guide (Guida) o alla modalità Schedule (Pianificazione).
-  Selezionare Record (Registra) o Remain (Mantieni). Impostazione delle funzioni.
-  Selezionare Date (Data), Start/End time (Ora inizio/fine) o Programme (Programma).
-  Save Timer Record/Remind [salva registrazione/appunto timer].







La funzione dei pulsanti nella modalità elenco di pianificazione

Se è stato creato un elenco pianificato, il programma pianificato viene visualizzato al tempo stabilito, anche se si sta guardando un altro programma.

Quando è aperta una finestra popup funzionano soltanto i tasti Up/Down/OK/Return (Su/Giù/OK/Ritorno).

-  Aggiungere una nuova modalità di impostazione di Manual Recording (Registrazione manuale).
-  Aggiungere una nuova modalità di impostazione di Timer Watching (Visualizzazione timer).
-  o  passare alla modalità Guide [guida].



-  disattivazione EPG.
-  Selezionare l'opzione desiderata (Modify/Delete/Delete All) (Modifica/Elimina/Elimina tutto).
-  Selezionare l'elenco di programmazione.
-  pagina su/giù.

CONTROLLO DELLE IMMAGINI



CONTROLLO DELLE DIMENSIONI DELLE IMMAGINI (RAPPORTO LARGHEZZA-ALTEZZA)

Lo schermo può essere impostato in diversi formati: **16:9**, **Solo ricerca**, **Originale**, **Larghezza intera**, **4:3**, **14:9**, **Zoom** e **Zoom cinema**.

Se sullo schermo viene visualizzata un'immagine per un periodo prolungato di tempo, l'immagine potrebbe risultare impressa sullo schermo e continuare ad essere visibile.

È possibile regolare la proporzione dell'ingrandimento con il pulsante $\wedge \vee$.

Questa funzione opera con il segnale riportato di seguito.

1   Selezionare **Rapp. d'aspetto**.

2  Selezionare il formato immagine desiderato.

- Potete anche regolare il **Rapp. d'aspetto** nel menu **IMMAGINE**.
- Per l'impostazione dello **Zoom**, selezionare **14:9**, **Zoom** e **Zoom cinema** e Menu di Rapporto. Completato l'impostazione **Zoom**, il display torna al menu **Q**.

• 16:9

a selezione riportata di seguito comporta la regolazione delle immagini in senso orizzontale secondo una proporzione lineare per riempire tutto lo schermo (utile per la visualizzazione di DVD in formato 4:3).



• Solo ricerca

La seguente Selezione consente di visualizzare la migliore qualità dell'immagine senza perdita rispetto all'immagine originale in caso di immagini ad alta risoluzione.

Nota: se c'è rumore nell'immagine originale, si potrà vedere il rumore sul bordo.



• Originale

Una volta che il televisore riceve il segnale di schermo panoramico, viene automaticamente impostato il formato immagine da inviare



• Larghezza intera

Quando il televisore riceve un segnale wide screen, consente di regolare l'immagine in orizzontale e verticale, con una proporzione lineare, in modo da riempire completamente lo schermo.



CONTROLLO DELLE IMMAGINI

• 4:3

La selezione riportata di seguito comporta la visualizzazione delle immagini con un rapporto larghezza altezza originale di 4:3 mostrando delle barre grigie sul lato destro e sinistro.



• 14:9

Potete godervi i film (formato immagine 16:9) o i normali programmi TV grazie al modo 14:9. Lo schermo 14:9 è come questo, ma lo schermo 4:3 ingrandito sia verso l'alto e verso il basso che verso destra e verso sinistra.



• Zoom

La selezione riportata di seguito porta a visualizzare l'immagine senza nessuna variazione riempiendo tutto lo schermo. Tuttavia le parti superiore ed inferiore dell'immagine risulteranno tagliate.



• Zoom cinema

Scegliere Cinema Zoom (Zoom cinema) quando si desidera ingrandire l'immagine con le proporzioni corrette. Nota: quando si ingrandisce o si rimpicciolisce l'immagine, quest'ultima potrebbe subire delle distorsioni.



Pulsante ◀ o ▶: Regolare la proporzione di ingrandimento di Cinema Zoom (Zoom cinema). L'intervallo di regolazione è 1 a 16.
Pulsante ▼ o ▲: Spostare lo schermo.

! NOTA

- ▶ È possibile selezionare solo 4:3, 16:9 (Wide), 14:9, Zoom, Zoom cinema in modalità Component.
- ▶ È possibile selezionare solo 4:3, Originale, 16:9 (Wide), 14:9, Zoom, Zoom cinema in modalità HDMI.
- ▶ È possibile selezionare solo 4:3, 16:9 (Wide), in modalità RGB-PC, HDMI-PC.
- ▶ Nella modalità DTV/HDMI/Component (superiore a 720p) è disponibile la funzione **Solo ricerca**.
- ▶ In modalità Analogica/AV, Full Wide è disponibile.

PICTURE WIZARD (REGOLAZIONE GUIDATA IMMAGINE)

Questa funzionalità consente di regolare la qualità dell'immagine originale.

Utilizzare questa funzionalità per calibrare la qualità dello schermo regolando il livello di nero, il livello di bianco, ecc. Gli utilizzatori meno esperti possono calibrare la qualità dello schermo seguendo facilmente i singoli passaggi. Quando si regola l'immagine a Low (Bassa), Recommended (Consigliata) o High (Alta), è possibile visualizzare il risultato come esempio.

In modalità RGB-PC/HDMI-PC/DVI-PC, i valori modificati di colore, tinta e nitidezza H/V non sono applicati.

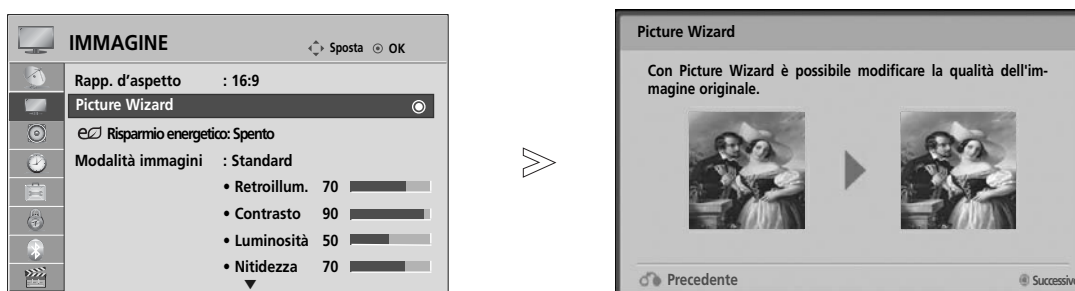

1 Selezionare **IMMAGINE**.

2 Selezionare **Picture Wizard**.

3 Regola **Livello nero, Livello bianco, Colore, Tinta, Nitidezza Oriz., Nitidezza Vert., Temperatura colore(Solo 42/47LH90**), Contrasto dinamico(Solo 42/47LH90**), Guadagno colore(Solo 42/47LH90**), Retroillum.** (solo modelli LCD TV/LED LCD TV).

4 Selezionare l'origine dell'ingresso alla quale applicare le impostazioni.

5

- Se si interrompe la definizione delle impostazioni prima del passaggio finale, le modifiche non verranno applicate.
- Il valore di regolazione viene salvato in **Esperto1**.
- Al termine dell'impostazione delle qualità dell'immagine da parte della procedura guidata, viene disattivato Energy Saving (Risparmio energia).(solo modelli LCD TV/LED LCD TV)

- Premere il pulsante **MENU** per tornare alla normale visione TV.
- Premere il tasto **RETURN** per tornare alla schermata di menu precedente.

CONTROLLO DELLE IMMAGINI

RISPARMIO ENERGETICO

Riduce il consumo del televisore.

È possibile aumentare la luminosità dello schermo regolando il livello di risparmio energetico o impostando la modalità Immagine.

Quando si imposta il consumo energetico in modalità MHEG, l'impostazione è applicata dopo essere usciti da MHEG.

Selezionando "Screen off" (Disattiva schermo) mentre si è sintonizzati su una stazione radio, si riduce il consumo energetico. (soltanto televisori LCD/LED LCD TV)

solo modelli LCD TV/LED LCD TV

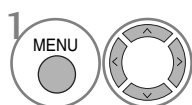

1 Selezionare **IMMAGINE**.

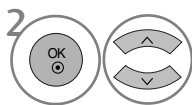

2 Selezionare **e Risparmio energetico**.

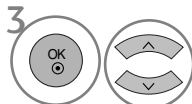

3 Selezionare **Auto** (Tranne 19/22LU40**, 19/22/26LU50**, 32/37/42LF25**, 32/37/42LG2***, 32/37/42LG33**, 19/22/26LG31**, 19/22/26/32/37/42LH20**, 19/22/26/32LD3**, 32/37/42/47LH3***), **Spento**, **Minimo**, **Medio**, **Massimo** o **Annullamento video**.

solo TV al Plasma

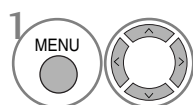

1 Selezionare **IMMAGINE**.

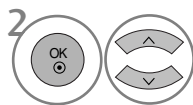

2 Selezionare **e Risparmio energetico**.

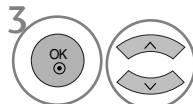

3 Selezionare **Sensore intelligente**, **Spento**, **Minimo**, **Medio** o **Massimo**.

• Sensore intelligente

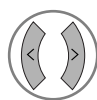

Selezionare **Basso**, **Medio** o **Alto**.

- Premere il pulsante **MENU** per tornare alla normale visione TV.
- Premere il tasto **RETURN** per tornare alla schermata di menu precedente.

- Quando si seleziona Screen off (Schermo disattivato), il televisore si spegne dopo 3 secondi.
- Se si regola "**Risparmio energetico-Auto**" (tranne per 19/22LU40**, 19/22/26LU50**, 32/37/42LF25**, 32/37/42LG2***, 32/37/42LG33**, 19/22/26LG31**, 19/22/26/32/37/42LH20**, 19/22/26/32LD3**, 32/37/42/47LH3***) a **Minimo**, **Medio**, **Massimo**, la funzione **Retroillum** non funzionerà (soltanto televisori LCD/LED LCD TV).
- È anche possibile regolare questa funzionalità selezionando il pulsante **Energy Saving** (Risparmio energia) sul telecomando.
- Quando si seleziona Auto, Backlight (Retroilluminazione) viene regolato automaticamente tramite un sensore intelligente in funzione della condizione quando il sensore intelligente è nel televisore.

IMPOSTAZIONI IMMAGINI PRECONFIGURATE

Modalità immagini - preconfigurazione

- Vivace** Potenziare il contrasto, la luminosità, il colore e la nitidezza per migliorare l'immagine.
- Standard** Lo stato dello schermo più generale.
- Naturale** Lo stato dello schermo più naturale.
- Cinema** Ottimizza il video per guardare i film.
- Sport** Ottimizza il video per guardare gli eventi sportivi.
- Gioco** Ottimizza il video per giocare.

solo modelli LCD TV/LED LCD TV

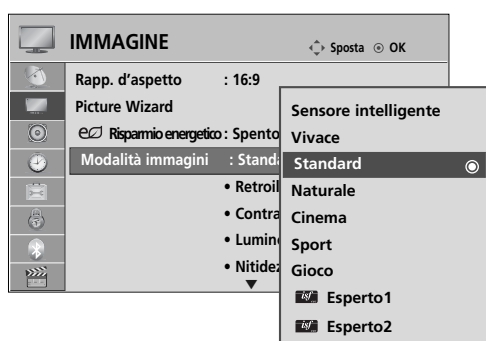

- 1 Selezionare **IMMAGINE**.
- 2 Selezionare la ventola **Modalità immagini**.
- 3 Selezionare **Sensore intelligente** (Tranne 19/22LU40**, 19/22/26LU50**, 32/37/42LF25**, 32/37/42LG2**, 32/37/42LG33**, 19/22/26LG31**, 19/22/26/32/37/42LH20**, 19/22/26/32LD3**, 32/37/42/47LH3**), **Vivace, Standard, Naturale, Cinema, Sport o Gioco**.

solo TV al Plasma



- 1 Selezionare **IMMAGINE**.
- 2 Selezionare la ventola **Modalità immagini**.
- 3 Selezionare **Vivace, Standard, THX Cinema (o Cinema), Sport o Gioco**.

(Solo 50/60PS80**) (Tranne 50/60PS80**)

- La modalità immagini regola la TV per ottenere la migliore visualizzazione delle immagini. Selezionare il valore preimpostato nel menu **Modalità immagini** a seconda della categoria dei programmi.
- Quando è attiva la funzione di sensore intelligente, l'immagine più adatta viene regolata automaticamente sulla base dell'ambiente circostante. (Tranne 19/22LU40**, 19/22/26LU50**, 32/37/42LF25**, 32/37/42LG2**, 32/37/42LG33**, 19/22/26LG31**, 19/22/26/32/37/42LH20**, 19/22/26/32LD3**, 32/37/42/47LH3**)
- Potete regolare il Modo Immagine nel menu Q. Menu.
- **Sensore Intelligente** : Regola le immagini in base alle condizioni circostanti. (Tranne 19/22LU40**, 19/22/26LU50**, 32/37/42LF25**, 32/37/42LG2**, 32/37/42LG33**, 19/22/26LG31**, 19/22/26/32/37/42LH20**, 19/22/26/32LD3**, 32/37/42/47LH3**)

• **THX Cinema (Solo 50/60PS80**)**: Questa è la modalità con qualità cinematografica per fornire l'esperienza di assistere a un film dalla propria abitazione. L'utilizzatore potrà godere del migliore livello di qualità in qualsiasi filmato senza alcuna altra regolazione. Cinema esprime la migliore qualità dello schermo quando è più buio.

Quando si seleziona **THX**, le proporzioni cambiano a Just scan (Appena scandito).

- **THX Cinema** (Thomlinson Holman 's Experiment) è lo standard di certificazione audio e di THX definito da George Lucas, il regista del film Star Wars e da Thomlinson. Questo è il prodotto da certificare nell'area dello schermo THX e garantisce una qualità dello schermo che supera le specifiche standard sia per l'hardware sia per il software.

CONTROLLO DELLE IMMAGINI

REGOLAZIONE MANUALE DELLE IMMAGINI

Modalità immagini - Opzione utente

Retroillum. (solo modelli LCD TV/LED LCD TV)

Per controllare la luminosità dello schermo, regolare la luminosità del pannello LCD.

È consigliabile regolare la retroilluminazione quando si imposta la luminosità del set.

Contrasto

Regola il livello del segnale tra il nero e il bianco dell'immagine. È possibile utilizzare Contrast (Contrasto) quando la parte luminosa dell'immagine è saturata.

Luminosità

Regola il livello di base del segnale nell'immagine.

Nitidezza

Regola il livello di vivacità dei bordi tra le aree luminose e quelle scure delle immagini.

Più il livello è basso e più l'immagine risulta soft.

Colore

Regola l'intensità di tutti i colori.

Tinta

Regola il bilanciamento tra i livelli di rosso e di verde.

Se non è disponibile usare questa funzione in "Sensore intelligente (Tranne 19/22LU40**, 19/22/26LU50**, 32/37/42LF25** 32/37/42LG2***, 32/37/42LG33**, 19/22/26LG31**, 19/22/26/32/37/42LH20**, 19/22/26/32LD3**, 32/37/42/47LH3***)".

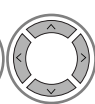

1 Selezionare **IMMAGINE**.

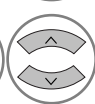

2 Selezionare **Modalità immagini**.

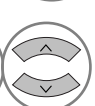

3 Selezionare **Vivace, Standard, Naturale, Cinema** (o **THX Cinema**), **Sport** o **Gioco**.

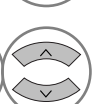

4 Selezionare **Retroillum.** (solo modelli LCD TV/LED LCD TV), **Contrasto**, **Luminosità**, **Nitidezza**, **Colore** o **Tinta**.

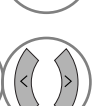
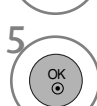

5 Effettuare le regolazioni necessarie.

• Vantaggi dell'utilizzo di Backlight (Retroilluminazione) (solo modelli LCD TV/LED LCD TV)

- Il consumo elettrico viene ridotto del 60%.
- La luminosità del nero viene ridotta. (Poiché il nero ha una maggiore profondità, è possibile avere una migliore definizione della qualità.)
- È possibile regolare la luminosità mantenendo la risoluzione originale del segnale.

• Premere il pulsante **MENU** per tornare alla normale visione TV.

• Premere il tasto **RETURN** per tornare alla schermata di menu precedente.

! NOTA

- ▶ Non è possibile regolare a livelli desiderati il colore, la nitidezza e la tinta nella modalità RGB/HDMI[PC].
- ▶ Quando si seleziona **Esperto1/2**, è possibile selezionare **Retroillum.** (solo modelli LCD TV/LED LCD TV), **Contrasto**, **Luminosità**, **Nitidezza Oriz.**, **Nitidezza Vert.**, **Colore** o **Tinta**.

TECNOLOGIA DI MIGLIORAMENTO DELLE IMMAGINI

È possibile calibrare lo schermo per ciascuna modalità Immagine o impostare il valore video in base alla schermata video speciale.

È possibile impostare un valore video diverso per ciascun ingresso.

Per reimpostare lo schermo ai valori predefiniti dopo aver regolato ciascuna modalità video, eseguire a funzione "Reset immagini" per ciascuna modalità di immagine.

L'immagine visualizzata può essere diversa dalla vostra TV.

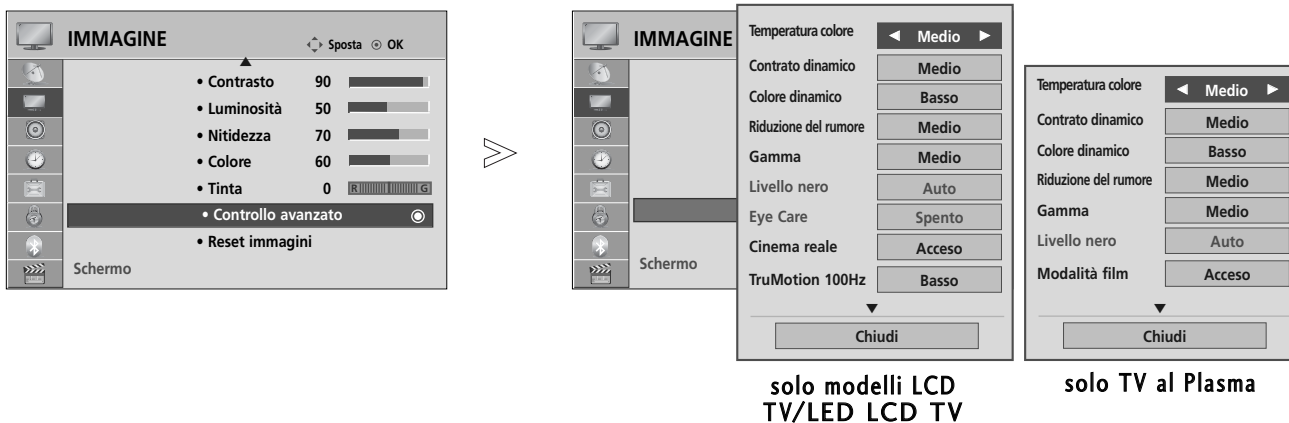

solo modelli LCD TV/LED LCD TV

solo TV al Plasma

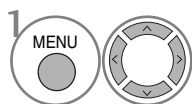

Selezionare **IMMAGINE**.

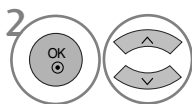

Selezionare **Controllo avanzato**.

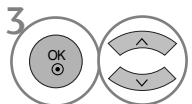

Selezionare l'origine desiderata. :

Temperatura colore, Contrasto dinamico, Colore dinamico, Riduzione del rumore, Gamma, Livello nero, Eye Care(solo modelli LCD TV/LED LCD TV), **Cinema reale**(solo modelli LCD TV/LED LCD TV), **Modalità film**(solo TV al Plasma), **TruMotion 100Hz o TruMotion 200Hz**(solo modelli LCD TV/LED LCD TV), **Gamma colore, Ottimizzatore bordi, xvYCC o OPC**(solo modelli LCD TV/LED LCD TV).(Mappatura verde dei dati 121 a 122)

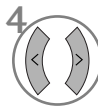

Effettuare le regolazioni necessarie.

- Premere il pulsante **MENU** per tornare alla normale visione TV.
- Premere il tasto **RETURN** per tornare alla schermata di menu precedente.

CONTROLLO DELLE IMMAGINI









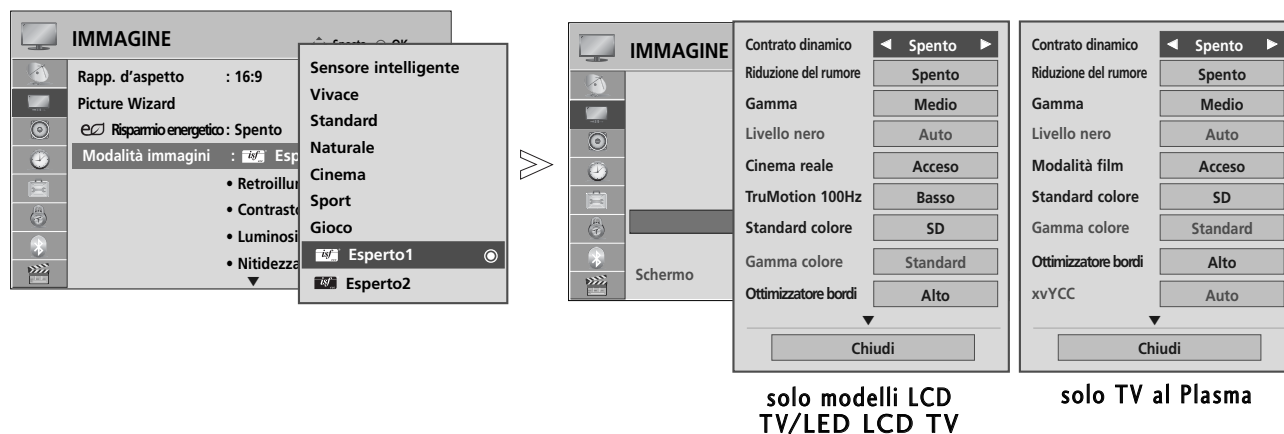





Controllo avanzato immagine

Con la segmentazione delle categorie, **Esperto1** e **Esperto2** forniscono ulteriori categorie che gli utenti possono usare come desiderato, offrendo al qualità immagine ottimale agli utenti.

Ciò può essere utilizzato per consentire ai professionisti di ottimizzare le prestazioni del televisore con specifici filmati.

L'immagine visualizzata può essere diversa dalla vostra TV.



- 1   Selezionare **IMMAGINE**.
- 2   Selezionare la ventola **Modalità immagini**.
- 3   Selezionare  **Esperto1** o  **Esperto2**.
- 4   Selezionare **Controllo esperti**.
- 5   Selezionare la sorgente desiderata.
- 6   Effettuare le regolazioni necessarie.

- Premere il pulsante **MENU** per tornare alla normale visione TV.
- Premere il tasto **RETURN** per tornare alla schermata di menu precedente.

*Questa funzione non è disponibile su tutti i modelli.

<p>Temperatura colore [Controllo avanzato] (Caldo/Medio/Freddo)</p>	<ul style="list-style-type: none"> ■ Scegliere una delle tre regolazioni automatiche del colore. Impostare a caldo per aumentare i colori più caldi come il rosso o impostare a freddo per rendere più fredda l'immagine.
<p>Contrasto dinamico (Spento/Basso/Medio (solo modelli LCD TV/LED LCD TV)/Alto)</p>	<ul style="list-style-type: none"> ■ Regola il contrasto in modo da mantenerlo al livello ottimale, in base alla luminosità dello schermo. L'immagine viene migliorata rendendo più luminose le parti luminose e più scure le parti scure.
<p>Colore dinamico (Spento/Basso/Alto)</p>	<ul style="list-style-type: none"> ■ Regola i colori dello schermo in modo che risultino più vivaci, intensi e chiari. Questa funzione amplifica le tinte, la saturazione e la luminanza, in modo che il rosso, il blu, il verde e il bianco risultino più vivaci.
<p>Riduzione del rumore (Spento/Basso/Medio/Alto)</p>	<ul style="list-style-type: none"> ■ Riduce i disturbi dello schermo senza compromettere la qualità video.
<p>Gamma (Basso/Medio/Alto)</p>	<ul style="list-style-type: none"> ■ È possibile regolare la luminosità di un'area scura e il livello medio di grigi di un'area dell'immagine. <ul style="list-style-type: none"> • Basso : Rendere più luminosa l'area scura e con un livello medio di grigi dell'immagine. • Medio: Esprimere i livelli dell'immagine originale. • Alto: Rendere più scura l'area scura e con un livello medio di grigi dell'immagine.
<p>Livello nero (Basso/Alto)</p>	<ul style="list-style-type: none"> • Basso: L'immagine sullo schermo diventa più scura. • Alto: L'immagine sullo schermo diventa più luminosa. • Auto: Realizzazione dei livelli di nero dello schermo con impostazione automatica su Alto o Basso. ■ Impostare il livello di nero dello schermo al valore appropriato. ■ Questa funzione consente di selezionare "Basso" o "Alto" nella modalità seguente: AV(NTSC-M), HDMI o Component. In caso contrario il "Livello di nero" è impostato a "Auto".
<p>Eye Care (Acceso/Spento)</p>	<p>*Questa funzione non è disponibile su tutti i modelli.</p> <ul style="list-style-type: none"> ■ Regolare la luminosità dello schermo per evitare che lo schermo diventi troppo luminoso. Attenua le immagini estremamente luminose. ■ Questa funzionalità è disattivata in "Modalità immagini-Vivace, Cinema, Sensore intelligente (Tranne 19/22LU40**, 19/22/26LU50** 32/37/42LF25**, 32/37/42LG2***, 32/37/42LG33**, 19/22/26LG31**, 19/22/26/32/37/42LH20**, 19/22/26/32LD3**, 32/37/42/47LH3***)".
<p>Cinema reale/ Modalità film (Acceso/Spento)</p>	<ul style="list-style-type: none"> ■ È possibile guardare i video come al cinema eliminando l'effetto vibrazione. ■ Utilizzare questa funzione per vedere i film. ■ Questa funzione può funzionare quando TruMotion è disattivato.
<p>TruMotion 100Hz o TruMotion 200Hz (Spento/Basso/Alto)</p>	<p>*Questa funzione non è disponibile su tutti i modelli.</p> <ul style="list-style-type: none"> • Alto : assicura un movimento più fluido dell'immagine. • Basso : assicura un movimento fluido dell'immagine. Utilizzare questa impostazione per il normale impiego. • Spento : utilizzare questa impostazione quando l'impostazione "Alto" e "Basso" produce disturbo. ■ TruMotion 100Hz consente di ridurre la presenza di artefatti nelle scene con movimenti rapidi visualizzando cento immagini al secondo. ■ TruMotion a 200 Hz visualizza 200 scene al secondo, grazie alla combinazione della tecnologia avanzata a 100 Hz con la retroilluminazione di scansione. Questa tecnologia è verificata da Intertek & TV Rheinland. ■ impiegato per ottenere la migliore qualità delle immagini senza sbavature o vibrazioni dei movimenti quando si accede ad immagini in rapida successione o alla sorgente film. ■ Questa funzione è disattivata nelle modalità RGB-PC, HDMI-PC . ■ Se si attiva "TruMotion 100Hz o TruMotion 200Hz", può apparire disturbo sullo schermo. In questo caso, impostare "TruMotion 100Hz o TruMotion 200Hz" su "Spento".

CONTROLLO DELLE IMMAGINI

<p>Gamma colore (Wide/Standard)</p>	<ul style="list-style-type: none"> • Standard : Modalità per riprodurre i colori originali in base allo standard del segnale di ingresso indipendentemente dalle caratteristiche dello schermo. • Wide: Modalità per utilizzare e impostare l'area di colori ricchi dello schermo. <ul style="list-style-type: none"> ■ MOttimizzare l'utilizzo dell'area del colore che può essere espressa.
<p>Ottimizzatore bordi(LCD TV/LED LCD TV:Spento/Basso/Alto Plasma TV:Acceso/Spento)</p>	<ul style="list-style-type: none"> ■ Mostra angoli più chiari e distinti, seppur naturali, del video. ■ Questa funzione è abilitata in "Modalità immagini - Cinema, Esperto."(soltanto TV LCD/LED LCD TV)
<p>xvYCC (Auto/Spento/acceso)</p>	<p>*Questa funzione non è disponibile su tutti i modelli.</p> <ul style="list-style-type: none"> ■ Questa è la funzione per esprimere un colore più ricco. ■ Questa funzione è attivata in "Modalità immagini - Cinema, Esperto" quando l'ingresso del segnale xvYCC proviene da HDMI.
<p>OPC (Acceso/Spento)</p>	<p>*Questa funzione non è disponibile su tutti i modelli.</p> <ul style="list-style-type: none"> ■ Poiché la tecnologia consente di ridurre il consumo energetico, pur mantenendo la stessa luminosità, questa funzione ha l'effetto di ridurre il consumo energetico, migliorando il contrasto.
<p>Standard colore (SD/HD)</p>	<ul style="list-style-type: none"> ■ Convert_e il colore di un filmato diverso al colore HD. Questa funzione è impostata per il formato di colore video SD (BT-601) e video HD (BT-709).
<p>Motivo esperto (Spento/Esperto1/Esperto2)</p>	<ul style="list-style-type: none"> ■ Questo è il modello necessario per una regolazione esperta. ■ Questa funzione è attivata in "Modalità immagini - Esperto" quando si assiste a DTV.
<p>Filtro colore (Spento/Rosso/Verde/Blu)</p>	<ul style="list-style-type: none"> ■ Questa è la funzione per filtrare specifici colori del video. È possibile utilizzare il filtro RGB per impostare con precisione la saturazione e la tonalità.
<p>Temperatura colore [Controllo esperto](TV LCD/LED LCD TV) Bilanciamento bianco(TV Plasma) (Medio/Caldo/Freddo)</p>	<ul style="list-style-type: none"> ■ Questa è la funzione per regolare il colore complessivo dello schermo in base all'aspetto desiderato. <ol style="list-style-type: none"> a. • Metodo : 2 punti <ul style="list-style-type: none"> • Modello: Interno, Esterno • Contrasto Rosso/Verde/Blu, Luminosità Rosso/Verde/Blu: L'intervallo di regolazione è -50 a +50. b. • Metodo : 10 punti IRE(TV LCD/LED LCD TV), 20 punti IRE(TV Plasma) / Esterno <ul style="list-style-type: none"> • IRE (Institute of Radio Engineers) è l'unità per visualizzare la dimensione del segnale video e può essere impostata a 10, 20, 30 a 100(TV LCD/LED LCD TV), 5, 10, 15 a 100(TV Plasma). È possibile regolare Rosso Verde o Blu per ogni impostazione. • Luminanza: Questa funzione visualizza il valore di luminanza calcolato per un valore di gamma pari a 2.2. È possibile inserire il valore di luminanza desiderato a 100 IRE, quindi il valore di luminanza calcolato per un valore di gamma pari a 2.2 viene visualizzato ogni 10 passi da 10 IRE a 90 IRE. (soltanto TV LCD/LED LCD TV). • Rosso/Verde/Blu: L'intervallo di regolazione è -50 a +50.
<p>Sistema di gestione colori</p>	<ul style="list-style-type: none"> ■ Come lo strumento utilizzato dagli esperti per effettuare regolazioni utilizzando i modelli di test, ciò non influisce sugli altri colori, ma può essere utilizzato per regolare selettivamente le 6 aree di colore (Rosso/Verde/Blu/Ciano/Magenta/Giallo). La differenza di colore può non essere distintiva anche quando si effettuano le regolazioni per lo schermo generale. <ul style="list-style-type: none"> ■ Regola Rosso/Verde/Blu/Giallo/Ciano/Magenta. • Colore Rosso/Verde/Blu/Giallo/Ciano/Magenta. L'intervallo di regolazione è -30 a +30. • Tinta Rosso/Verde/Blu/Giallo/Ciano/Magenta. L'intervallo di regolazione è -30 a +30. ■ Questa funzionalità è disattivata in modalità RGB-PC e HDMI (PC).

PICTURE RESET(RESET IMMAGINI)

Le impostazioni delle modalità delle immagini selezionate vengono riportate alle impostazioni predefinite di fabbrica.

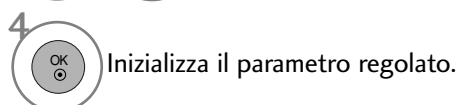
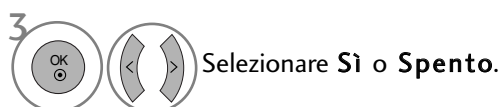
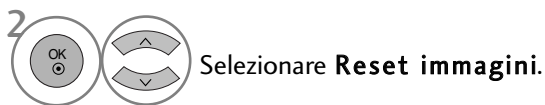
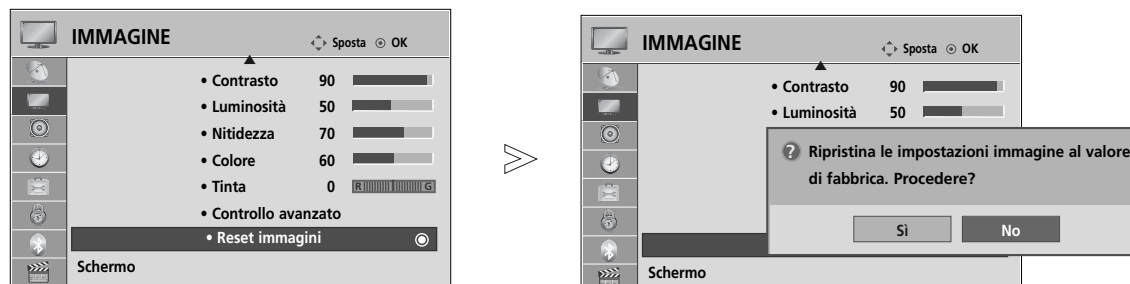

- Premere il pulsante **MENU** per tornare alla normale visione TV.
- Premere il tasto **RETURN** per tornare alla schermata di menu precedente.

ATTENUATORE LOCALE LED (Solo 42/47LH90**)

Dopo aver analizzato il segnale del video di uscita per aree dello schermo, regola la retroilluminazione per migliorare il rapporto di contrasto.

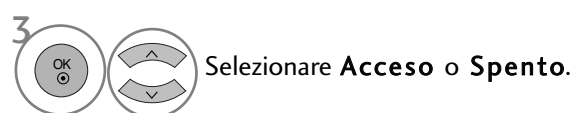
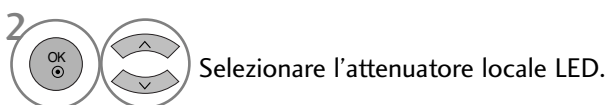
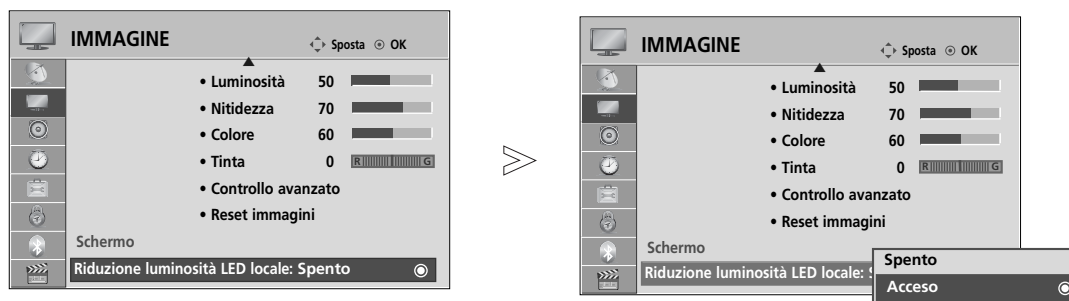

- Premere il pulsante **MENU** per tornare alla normale visione TV.
- Premere il tasto **RETURN** per tornare alla schermata di menu precedente.

CONTROLLO DELLE IMMAGINI

INDICATORE DI ACCENSIONE (Tranne 19/22LU40**, 19/22/26LU50**, 19/22/26LH20**, 19/22/26LD3**, 32/37/42LF25**, 32/37/42LG2**, 32/37/42LG33**, 19/22/26LG31**, 32/42/47LF51**, 50/60PS70**, 50/60PS80**, 42/50PQ35**, 42PQ65**, 50PS65**)

Aiuta a regolare la luminosità del LED in movimento e audio quando l'apparecchio è acceso.

Suono Accensione (Solo 32/37/42/47LH70**)

Impostare **Suono Accensione** a **Spento/Basso/Medio/Alto** quando si accende il sistema.

Luce StandBy

Determina se impostare la spia sulla parte frontale del televisore a **Spento, Basso** o **Alto** in modalità standby. (Solo 32/37/42/47LH70**)

Determina se impostare la spia sulla parte frontale del televisore a **Acceso** o **Spento** in modalità standby. (Tranne 32/37/42/47LH70**)

Luce Accensione

Determina se impostare la spia sulla parte frontale del televisore a **Acceso** o **Spento** quando si accende il sistema.

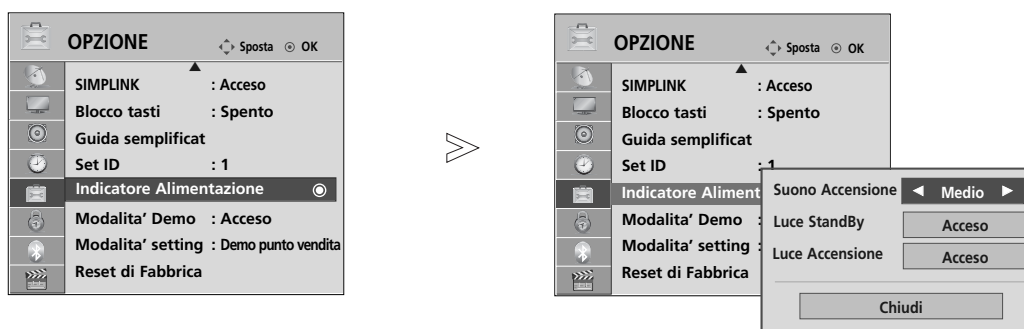

- 1   Selezionare **IMMAGINE**.
- 2   Selezionare **Indicatore Alimentazione**.
- 3   Selezionare **Suono Accensione** (Solo 32/37/42/47LH70**), **Luce StandBy** o **Luce Accensione**.
- 4  Selezionare la sorgente desiderata.

- Premere il pulsante **MENU** per tornare alla normale visione TV.
- Premere il tasto **RETURN** per tornare alla schermata di menu precedente.

ISM METHOD (RIDUZIONE LATENZA IMMAGINI) (SOLO TV AL PLASMA)

Un'immagine in pausa o fissa visualizzata sullo schermo per un periodo prolungato, risulta in un'immagine fantasma che rimane anche quando l'immagine viene modificata. Evitare di lasciare un'immagine fissa sullo schermo per periodi prolungati.

Refresh PDP

La pulizia del bianco rimuove le immagini latenti dallo schermo.

Nota: un'immagine troppo latente potrebbe risultare impossibile da eliminare completamente con la Pulizia del bianco.

Orbiter

Orbiter potrebbe permettere la prevenzione delle immagini fantasma. Tuttavia la soluzione migliore è quella di non consentire a nessuna immagine fissa di essere visualizzata sullo schermo. Per evitare la presenza di immagini permanenti sullo schermo, la schermata si modifica ogni 2 minuti.

Refresh Colore

Vengono visualizzati mentre si alternano il blocco colore mentre lo schermo si muove leggermente e il pattern bianco. È difficile percepire l'immagine residua, mentre l'immagine residua temporanea è stata rimossa e la struttura colori è in funzione.

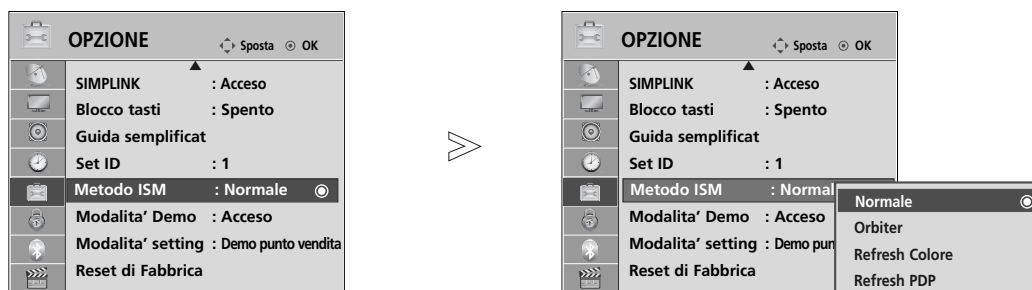

1 MENU Selezionare **OPZIONE**.

2 OK Selezionare **Metodo ISM**.

3 OK Selezionare **Normale, Orbiter, Refresh Colore o Refresh PDP**.

4 OK Salva.

• Se non è necessario impostare questa funzione, impostare **Normale**.

- Premere il pulsante **MENU** per tornare alla normale visione TV.
- Premere il tasto **RETURN** per tornare alla schermata di menu precedente.

CONTROLLO DELLE IMMAGINI

MODALITÀ DEMO

Visualizza la presentazione per spiegare i diversi logo del televisore.





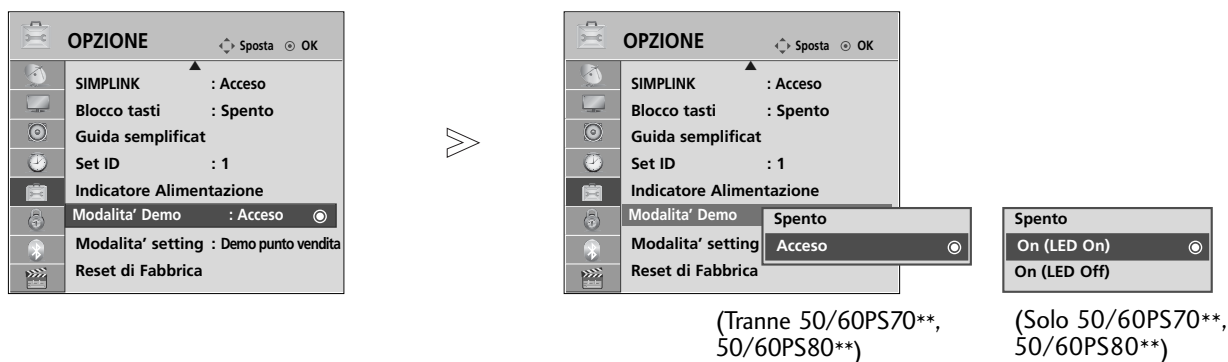

Non è possibile utilizzare la **Modalità Demo** in modalità **Uso personale**.

In **Demo punto vendita**, la **Modalità Demo** viene attivata automaticamente.

Una volta disattivata la **Modalità Demo** in **Demo punto vendita**, la **Modalità Demo** non verrà eseguita e viene reimpostato soltanto lo schermo.

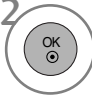
Lo schermo viene reimpostato automaticamente dopo 5 minuti della modalità Demo.

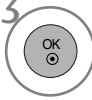
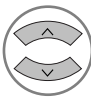
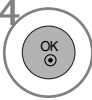

-   Selezionare **OPZIONE**.
-   Selezionare la **Modalita' Demo**.
-   Selezionare **Acceso** per mostrare i diversi logo del televisore.
-  Ritorno alla visualizzazione televisiva.
Se si desidera interrompere la demo, premere un pulsante qualsiasi.
(tranne il pulsante **MUTE (SILENZIOSO)**,  + , -)







- Premere il pulsante **MENU** per tornare alla normale visione TV.
- Premere il tasto **RETURN** per tornare alla schermata di menu precedente.

IMPOSTAZIONE DELLA MODALITÀ

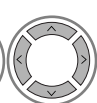
Si consiglia di impostare il televisore alla modalità "Uso personale" per ottenere le immagini migliori nel proprio ambiente domestico.

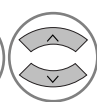
La modalità "Demo punto vendita" costituisce l'impostazione ottimale per la visualizzazione nei negozi.

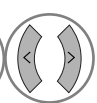

- 1   Selezionare **OPZIONE**.
- 2   Selezionare **Modalita' setting**.
- 3   Selezionare **Demo punto vendita** o **Uso personale**.
- 4  Salva.

- Premere il pulsante **MENU** per tornare alla normale visione TV.
- Premere il tasto **RETURN** per tornare alla schermata di menu precedente.

CONTROLLO AUDIO E LINGUA

REGOLAZIONE AUTOMATICA DEL VOLUME

Il volume automatico mantiene in modo automatico un livello di volume uniforme anche se si cambia canale.

Poiché ciascuna stazione di trasmissione ha proprie condizioni di segnale, è necessario regolare il volume ogniqualvolta si cambia canale. Questa funzione consente agli utenti di godere di livelli stabili del volume, tramite regolazioni automatiche di ciascun programma.

Se la qualità o il volume del suono non sono del livello desiderato, è preferibile utilizzare un impianto home theater separato o un circuito dedicato per i diversi ambienti dell'utente.

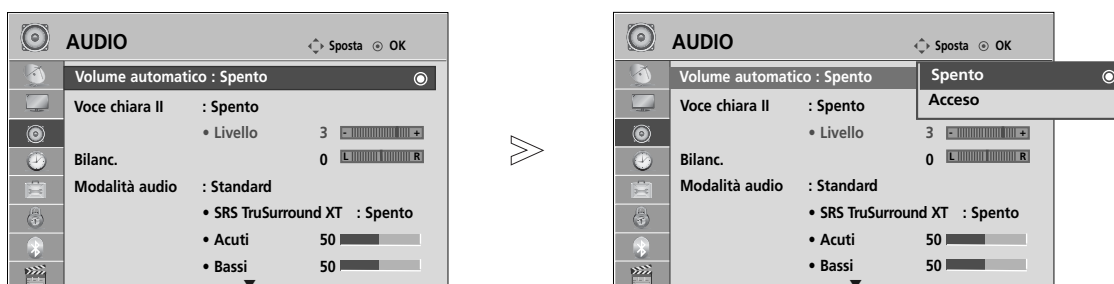

- 1   Selezionare **AUDIO**.
- 2   Selezionare **Volume automatico**.
- 3   Selezionare **Acceso** o **Spento**.

- Premere il pulsante **MENU** per tornare alla normale visione TV.
- Premere il tasto **RETURN** per tornare alla schermata di menu precedente.

CLEAR VOICE(VOCE CHIARA) II



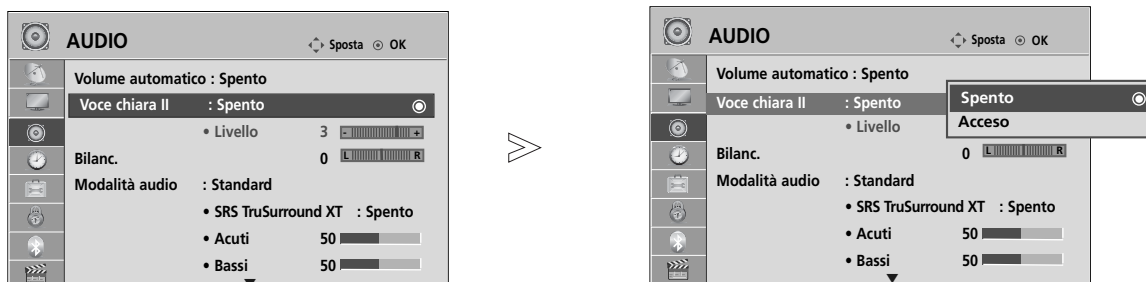

Differenziando l'estensione vocale umana dalle altre, aiuta a sentire meglio le voci umane.



- 1   Selezionare **AUDIO**.
- 2   Selezionare **Voce chiara II**.
- 3   Selezionare **Acceso** o **Spento**.

• Se si seleziona "Acceso" per **Voce chiara II**, la funzionalità **SRS TruSurround XT** non funzionerà.
• Seleziona i livelli da "-6" a "+6".

Regolazione del livello di Clear Voice selezionando On

- 4   Selezionare **Livello**.
- 5   Effettuare una regolazione desiderata.

- Premere il pulsante **MENU** per tornare alla normale visione TV.
- Premere il tasto **RETURN** per tornare alla schermata di menu precedente.

CONTROLLO AUDIO E LINGUA

IMPOSTAZIONI AUDIO PRECONFIGURATE - MODALITÀ AUDIO

È possibile selezionare le impostazioni sonore preferite: Standard, Musica, Cinema, Sport o Gioco ed è possibile regolare inoltre Acuti e Bassi.

La modalità audio consente di apprezzare la migliore qualità audio senza nessuna regolazione specifica perché il televisore imposta le opzioni audio adeguate in base ai contenuti del programma.

Standard, Musica, Cinema, Sport e Gioco sono impostazioni predefinite per una qualità ottimale del suono.

Standard	Offre suoni di qualità standard.
Musica	Ottimizza i suoni per ascoltare la musica.
Cinema	Ottimizza i suoni per guardare i film.
Sport	Ottimizza i suoni per guardare gli eventi sportivi.
Gioco	Ottimizza i suoni per giocare.

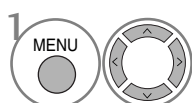
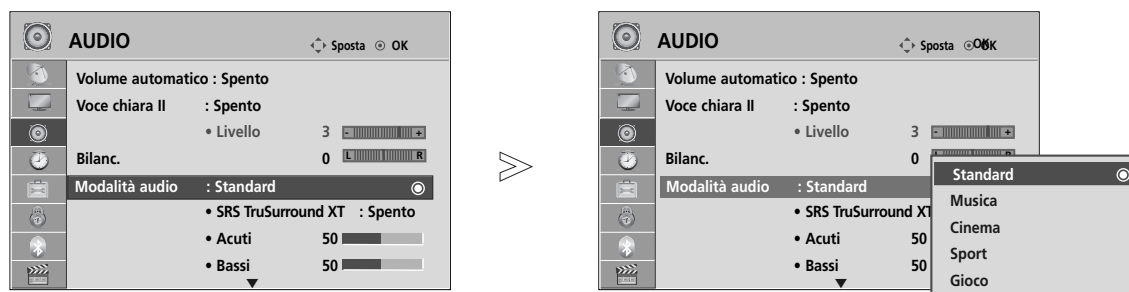

Selezionare **AUDIO**.

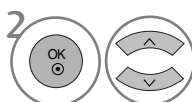

Selezionare **Modalità audio**.

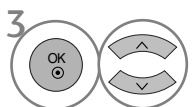









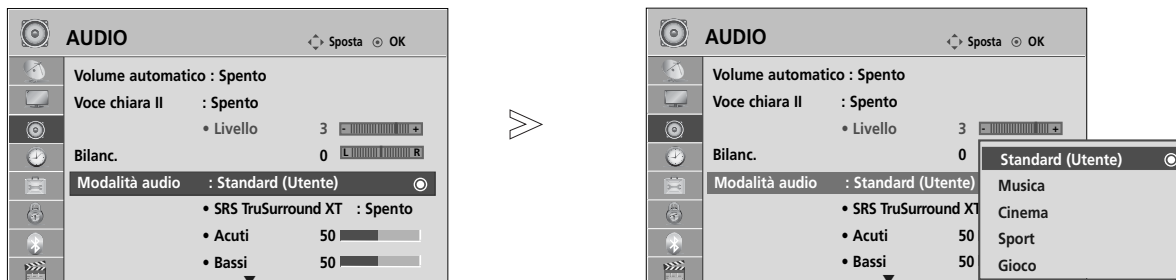

Selezionare **Standard, Musica, Cinema, Sport o Gioco**.

• Potete regolare il **Modalità audio** nel menu **Q. Menu**.

- Premere il pulsante **MENU** per tornare alla normale visione TV.
- Premere il tasto **RETURN** per tornare alla schermata di menu precedente.

REGOLAZIONE DELLE IMPOSTAZIONI AUDIO - MODALITÀ UTENTE



- 1   Selezionare **AUDIO**.
- 2   Selezionare **Modalità audio**.
- 3   Selezionare **Standard, Musica, Cinema, Sport o Gioco**.
- 4   Selezionare **Acuti e Bassi**.
- 5   Impostare il livello audio desiderato.
 - Premere il pulsante **MENU** per tornare alla normale visione TV.
 - Premere il tasto **RETURN** per tornare alla schermata di menu precedente.

SRS TRUSURROUND XT

Selezionare questa opzione per ottenere suoni realistici.

- 1   Selezionare **AUDIO**.
- 2   Selezionare **SRS TruSurround XT**.
- 3   Selezionare **Acceso o Spento**.

SRS TruSurround XT : TruSurround XT è una tecnologia SRS brevettata che risolve i problemi di riproduzione di contenuti 5.1 multicanali su due altoparlanti.

- Premere il pulsante **MENU** per tornare alla normale visione TV.
- Premere il tasto **RETURN** per tornare alla schermata di menu precedente.

CONTROLLO AUDIO E LINGUA

BILANC

È possibile regolare il bilanciamento audio dei diffusori ai livelli desiderati.

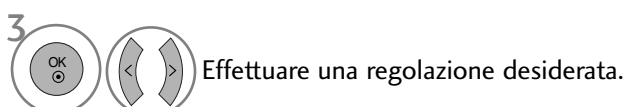
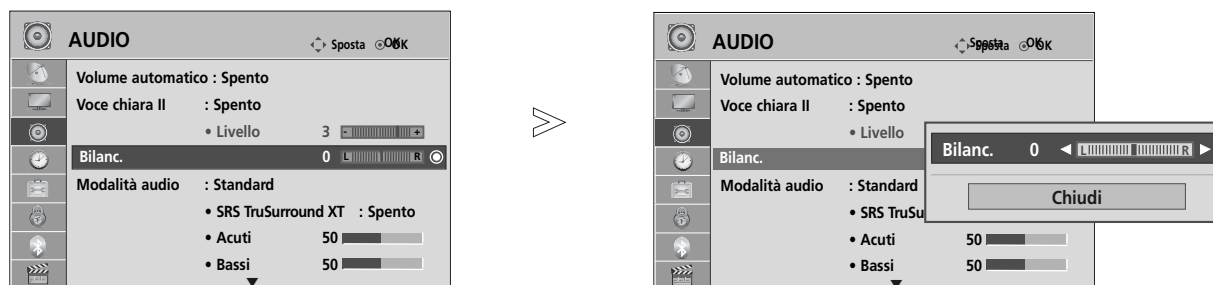

- Premere il pulsante **MENU** per tornare alla normale visione TV.
- Premere il tasto **RETURN** per tornare alla schermata di menu precedente.

CONFIGURAZIONE ACCESO/OFF DIFFUSORI TV

Potete regolare lo stato degli altoparlanti interni.

In AV1, AV2, AV3, COMPONENT, RGB e HDMI1 con cavo da HDMI a DVI, gli altoparlanti della TV funzionano in uscita anche in assenza di segnale video.

Se si desidera utilizzare il sistema stereo hi-fi esterno, disattivare i dif-fusori interni dell'apparecchiatura.

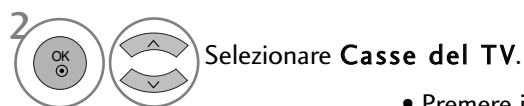
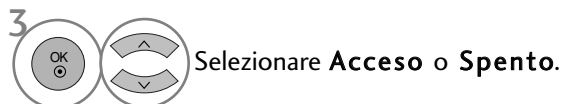
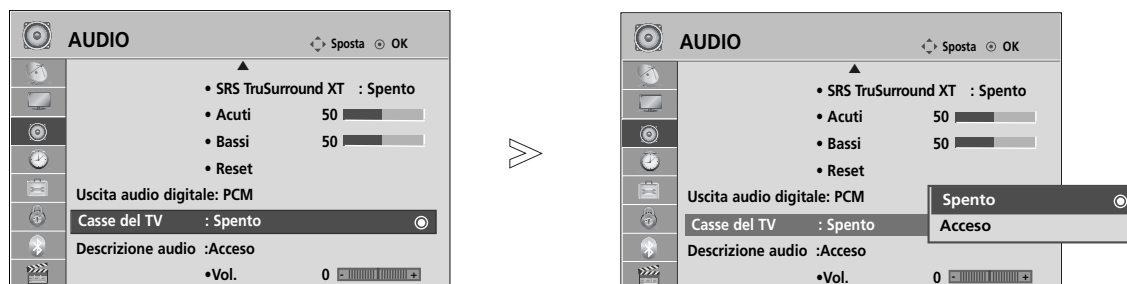

- Premere il pulsante **MENU** per tornare alla normale visione TV.
- Premere il tasto **RETURN** per tornare alla schermata di menu precedente.

! NOTA

- ▶ Quando l'altoparlante del televisore è disattivato, mentre l'home theater del Simplink è in funzione, l'uscita del suono passa automaticamente all'altoparlante dell'home theater, tuttavia, quando l'altoparlante viene acceso, il suono viene emesso da questo.
- ▶ Alcuni menu in AUDIO sono disattivati se TV Speaker (Altoparlante del televisore) è disattivato.

IMPOSTAZIONE AUDIO DTV (SOLO MODALITÀ DIGITALE)

(menu attivato solo in Svezia).

Quando in un segnale in ingresso sono presenti diversi tipi di audio, grazie a questa funzione è possibile isolarne il tipo.

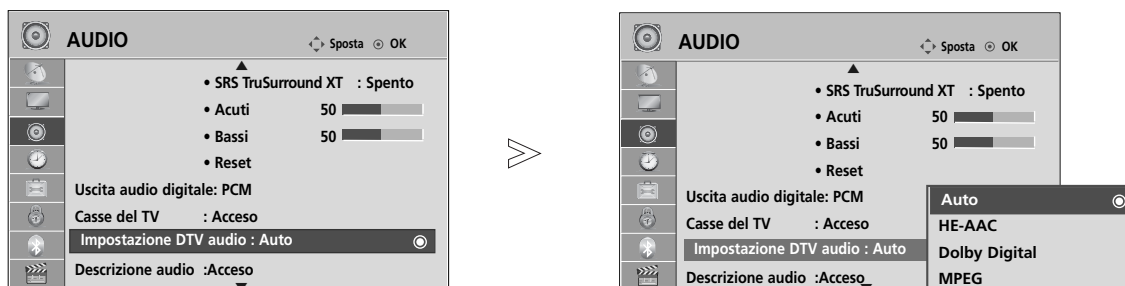

1   Selezionare **AUDIO**.

2   Selezionare **Impostazione DTV audio**.

3   Selezionare **Auto, HE-AAC, Dolby Digital o MPEG**.

- Premere il pulsante **MENU** per tornare alla normale visione TV.
- Premere il tasto **RETURN** per tornare alla schermata di menu precedente.

- **Auto**: Sono trasmessi nell'ordine **HE-AAC > Dolby Digital > MPEG**.
- **HE-AAC, Dolby Digital, MPEG**: Consente all'utente di selezionare il tipo di audio desiderato.
Se si seleziona **MPEG**, sarà sempre trasmesso **MPEG**.
Se **MPEG** non è supportato, saranno selezionati nell'ordine **HE-AAC e Dolby Digital**.
- vedere a p. 140 (Lingua audio Selection)

CONTROLLO AUDIO E LINGUA

SELEZIONE DELL'USCITA AUDIO DIGITALE





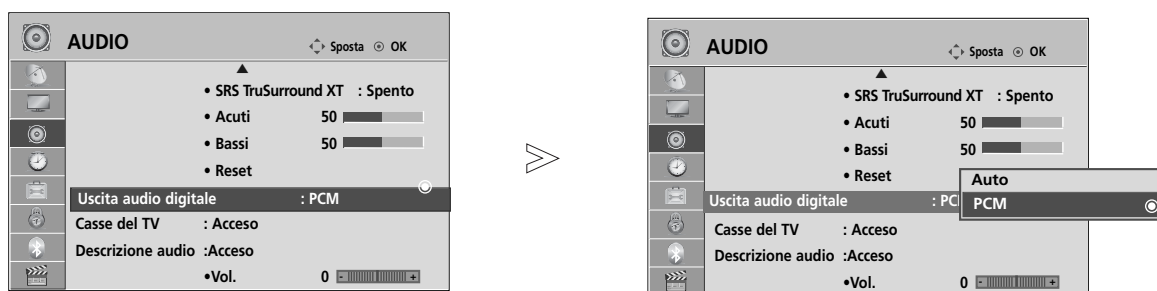

Questa funzione consente di selezionare l'uscita audio digitale preferita. L'impianto è in grado di generare l'audio Dolby Digital solo nei canali che trasmettono l'audio di questo tipo.

Quando è disponibile Dolby, selezionando Auto nel menu Digital Audio Out (Uscita audio digitale) imposterà l'uscita SPDIF(Sony Philips Digital InterFace) a Dolby Digital.

Se nel menu dell'uscita digitale è selezionato Auto quando dolby digital non è disponibile, l'uscita SPDIF sarà PCM (Pulse-code modulation).

Anche se è stato impostato sia Dolby Digital che la lingua dell'audio in un canale che trasmette l'audio Dolby Digital, sarà riprodotto solo quest'ultimo formato.



- 1   Selezionare **AUDIO**.
- 2   Selezionare **Uscita audio digitale**.
- 3   Selezionare **Auto** o **PCM**.



Prodotto su licenza concessa da Dolby Laboratories. "Dolby" ed il simbolo a doppia D sono marchi di fabbrica di Dolby Laboratories.

- È possibile che in modalità HDMI alcuni lettori DVD non riproducano l'audio SPDIF. In questo caso, impostare l'uscita dell'audio digitale del lettore DVD su PCM.(In HDMI, DOLBY DIGITAL PLUS non è supportato.)

Elemento	Ingresso audio	Uscita audio digitale
Auto (Altoparlante attivo)	MPEG	PCM
	DD	DD
	DD+	DD
	HE-AAC	PCM
Auto (Altoparlante disattivo)	MPEG	PCM
	DD	DD
	DD+	DD
	HE-AAC	DD
PCM	PCM	PCM

- Premere il pulsante **MENU** per tornare alla normale visione TV.
- Premere il tasto **RETURN** per tornare alla schermata di menu precedente.

AUDIO RESET

Le impostazioni della modalità Audio selezionato vengono riportate alle impostazioni predefinite di fabbrica.

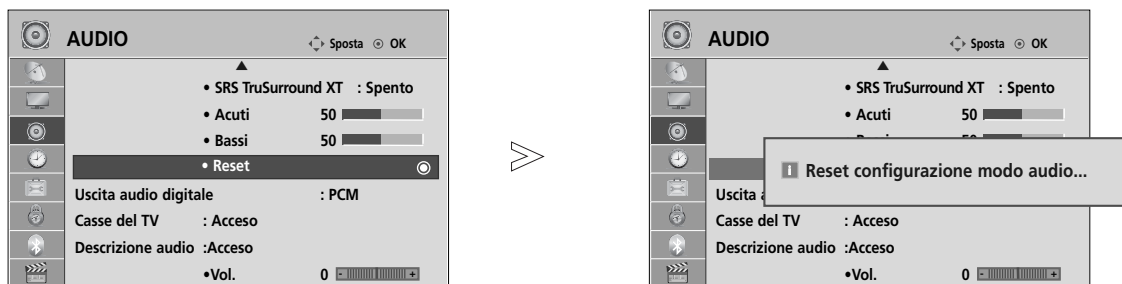

- 1   Selezionare **AUDIO**.
- 2   Selezionare **Reset**.
- 3  Inizializza il parametro regolato.

- Premere il pulsante **MENU** per tornare alla normale visione TV.
- Premere il tasto **RETURN** per tornare alla schermata di menu precedente.

CONTROLLO AUDIO E LINGUA

DESCRIZIONE AUDIO (SOLO MODALITÀ DIGITALE)

Questa funzione è per i ciechi e fornisce un audio che descrive la situazione corrente in un programma televisivo, oltre all'audio di base.

Quando è selezionato Audio Description On (Descrizione audio attiva), l'audio di base e la descrizione audio sono forniti soltanto per i programmi che dispongono di Descrizione audio.

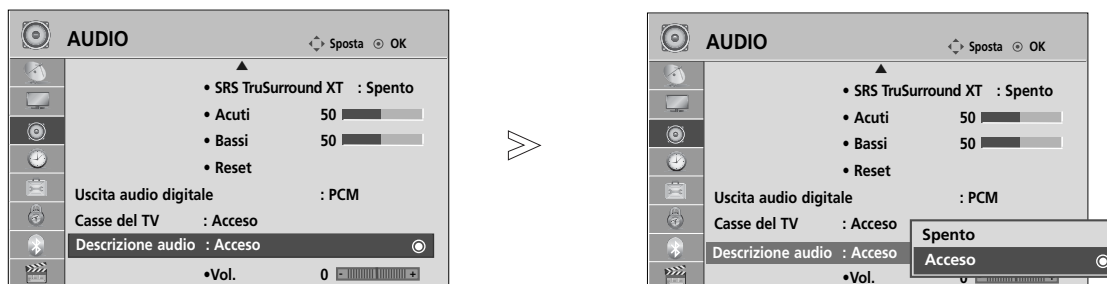

1   Selezionare **AUDIO**.

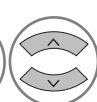
2   Selezionare la **Descrizione audio**.

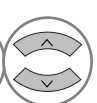
3   Selezionare **Acceso** o **Spento**.

Regolazione del volume della descrizione audio selezionando On

4   Selezionare **Vol.**.

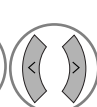
5   Effettuare una regolazione desiderata.

- Premere il pulsante **MENU** per tornare alla normale visione TV.
- Premere il tasto **RETURN** per tornare alla schermata di menu precedente.

Stereo/Doppia ricezione (solo modalità analogica)

Quando viene selezionato un programma, le informazioni relative all'audio per la stazione appaiono con il numero di programma e il nome dell'emittente.



Broadcast	Display sullo schermo
Mono	MONO
Stereo	STEREO
Dual	DUAL I, DUAL II, DUAL I+II

■ SELEZIONE MONO

Se il segnale stereo è debole nella ricezione stereo, potete passare alla ricezione mono. Nella modalità mono viene migliorata la nitidezza dell'audio. Per tornare allo stereo.

■ SELEZIONE DELLINGUAGGIO PER LE EMITTENTI IN DUE LINGUE

Se un programma può essere ricevuto in due lingue (doppia lingua) potete passare a DUAL I, DUAL II oppure DUAL I+II.

- DUAL I invia agli altoparlanti la lingua primaria dell'emittente.
- DUAL II invia agli altoparlanti la seconda lingua dell'emittente.
- DUAL I+II invia la prima lingua ad un altoparlante e la seconda all'altro.

CONTROLLO AUDIO E LINGUA

Ricezione NICAM (solo modalità analogica)

Se il vostro display al plasma è dotato di sintonizzazione PDP per la ricezione NICAM, può ricevere il suono digitale ad alta qualità NICAM.

L'uscita audio può essere selezionata in conformità al tipo di trasmissione ricevuta.

-
- 1 Quando il suono NICAM viene ricevuto in mono, potete selezionare **NICAM MONO** oppure **FM MONO**.
 - 2 Quando il suono NICAM viene ricevuto in stereo, potete selezionare **NICAM STEREO** oppure **FM MONO**. Se il segnale stereo è debole, commutate in FM mono.
 - 3 Quando il suono NICAM viene ricevuto in dual, potete selezionare **NICAM DUAL I**, **NICAM DUAL II**, **NICAM DUAL I+II** oppure **FM MONO**.
-

Selezione dell'uscita audio degli speaker

Nel modo AV, Component, RGB o HDMI potete selezionare l'uscita audio per gli altoparlanti destro e sinistro.

Selezionare l'uscita audio.

- L+R:** Segnale audio dall'ingresso audio L(sinistro) viene inviato all'altoparlante sinistro e il segnale audio dall'ingresso audio R (destro) viene inviato all'altoparlante destro.
- L+L:** Il segnale audio dall'ingresso audio L(sinistro) viene inviato all'altoparlante destro e a quello sinistro.
- R+R:** Il segnale audio dall'ingresso audio R (destro) viene inviato all'altoparlante destro e a quello sinistro.

SELEZIONE DELLA LINGUA DEI MENU / DEL PAESE A SCHERMO

La guida all'installazione viene visualizzata sullo schermo del televisore quando si effettua la prima accensione.

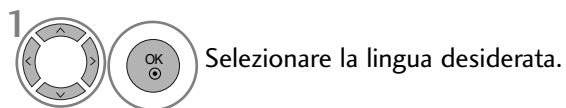

* Se si desidera modificare la selezione della lingua / del paese

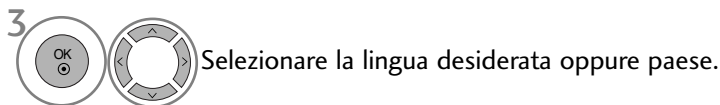

- Premere il pulsante **MENU** per tornare alla normale visione TV.
- Premere il tasto **RETURN** per tornare alla schermata di menu precedente.

! NOTA

- ▶ Se non si chiude la **Guida all'installazione** premendo il tasto **RETURN** o il timeout della visualizzazione OSD (On Screen Display), riapparirà ripetutamente all'accensione dell'unità.
- ▶ Se si seleziona in codice paese sbagliato, il televideo potrebbe non essere mostrato e non funzionare correttamente.
- ▶ La funzione CI (Interfaccia comune) può non essere applicata sulla base del paese in cui avviene la trasmissione.
- ▶ I pulsanti della modalità di controllo DTV possono non essere funzionanti dipendendo dalle condizioni di trasmissione del vostro paese.
- ▶ Nei paesi in cui le regole delle trasmissioni digitali non sono fissate, alcune funzioni DTV possono non funzionare dipendendo dalle circostanze di trasmissione digitale.
- ▶ L'impostazione paese "UK" deve essere attivata solo in UK.
- ▶ Se l'impostazione del paese è "--", sono disponibili i programmi a trasmissione standard digitale cavo/terrestre europei ma alcune funzioni DTV potrebbero non funzionare correttamente.

CONTROLLO AUDIO E LINGUA

SELEZIONE DELLA LINGUA (SOLO MODALITÀ DIGITALE)

La funzione audio consente di selezionare la lingua preferita per l'audio. Se i dati audio nella lingua selezionata non vengono trasmessi, viene riprodotto l'audio in lingua predefinita.

Utilizzare la funzione dei sottotitoli quando sono trasmesse due o più lingue dei sottotitoli. Se i dati dei sottotitoli nella lingua selezionata non vengono trasmessi, vengono riprodotti i sottotitoli in lingua predefinita.

Quando le lingue selezionate come lingua primaria per la lingua audio e lingua dei sottotitoli non sono supportate, potete selezionare una lingua nella categoria secondaria.

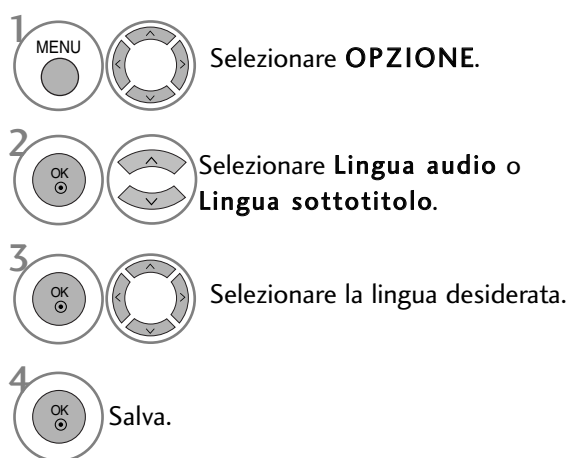

• Premere il tasto **RETURN** per tornare alla schermata di menu precedente.

< Lingua audio Selection >

- Quando sono trasmesse due o più lingue, è possibile selezionare quella desiderata.

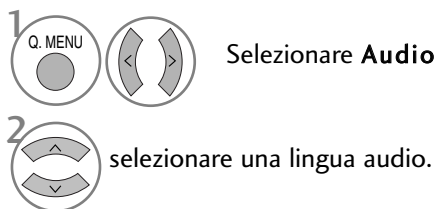

< Selezione lingua sottotitoli >

- Quando sono trasmesse due o più lingue di sottotitoli, è possibile selezionare la lingua con il tasto SUBTITLE del telecomando.
- Premere il tasto per selezionare la lingua dei sottotitoli.

- L'audio/sottotitoli possono essere visualizzati in forma più semplice con da 1 a 3 caratteri trasmessi dal service provider.
- Quando si seleziona l'audio supplementare (audio per "non udenti/vedenti") potrebbe essere trasmesso una parte dell'audio principale.

Informazioni OSD lingua audio

Display	Stato
N.A	Non disponibile
	Audio MPEG
	Audio Dolby Digital
	Audio per "non vedenti"
	Audio per "non udenti"
	Audio Dolby Digital Plus
	Audio AAC

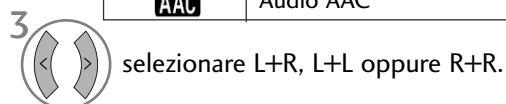

Informazioni OSD lingua sottotitoli

Display	Stato
N.A	Non disponibile
	Sottotitoli teletext
	Sottotitoli per "non udenti"

IMPOSTAZIONE ORA

CONFIGURAZIONE DELL'OROLOGIO





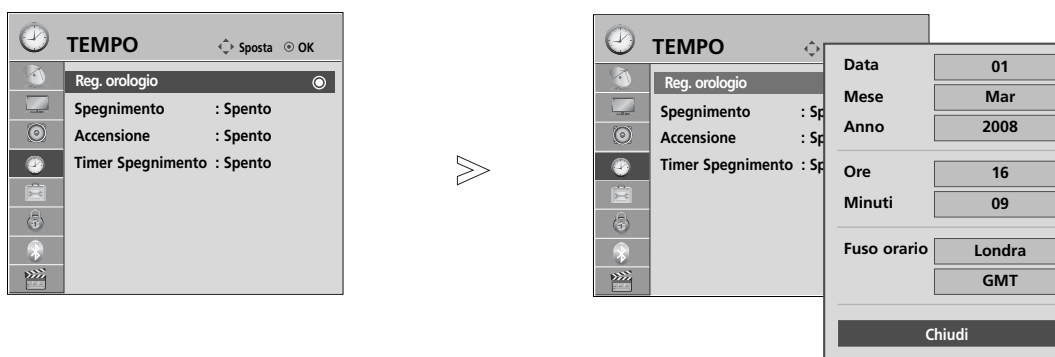

L'orologio viene impostato in modo automatico quando si riceve il segnale digitale. (È possibile impostare l'orologio se la TV non dispone del segnale DTV).

Dovete regolare correttamente l'orario prima di utilizzare la funzione on/off temporizzata.

Quando si seleziona una città di un fuso orario, l'orario del TV viene impostato delle informazioni dell'orari in base alle informazioni sul fuso orario e sul GMT (Greenwich Mean Time [orario medio di Greenwich]) che si riceve con il segnale di trasmissione quando l'orario viene impostato in modo automatico da un segnale digitale.

Quando l'orologio è impostato in modalità DTV, non è possibile regolare l'ora, tuttavia se il nome della città nel Fuso orario è stato modificato in offset, l'orario può essere modificato di 1 ora.



-   Selezionare **TEMPO**.
-   Selezionare **Reg. orologio**.
-   Selezionare anno, mese, data, ora o l'opzione Time Zone (Fuso orario).
-  Impostare anno, mese, data, ora o l'opzione Time Zone (Fuso orario).

- Premere il pulsante **MENU** per tornare alla normale visione TV.
- Premere il tasto **RETURN** per tornare alla schermata di menu precedente.

IMPOSTAZIONE ORA

IMPOSTAZIONE TIMER ON/OFF AUTOMATICO

Il Timer Off automaticamente spegne il Tv in Stand By trascorso il tempo preselezionato.

Due ore dopo che l'apparecchio si è acceso grazie alla funzione di accensione automatica verrà automaticamente riportato nel modo "Standby" (Attesa), se non viene premuto nessun tasto.

Una volta che è stato programmato, il timer farà accendere e spegnere tutti i giorni l'apparecchio agli orari prestabiliti.

La funzione "off-timer" (spegnimento) sostituisce la funzione "on-timer" (accensione) se sono state regolate alla stessa ora.

Il monitor deve essere in "Standby" perche la funzione "on-timer" possa attivarsi.

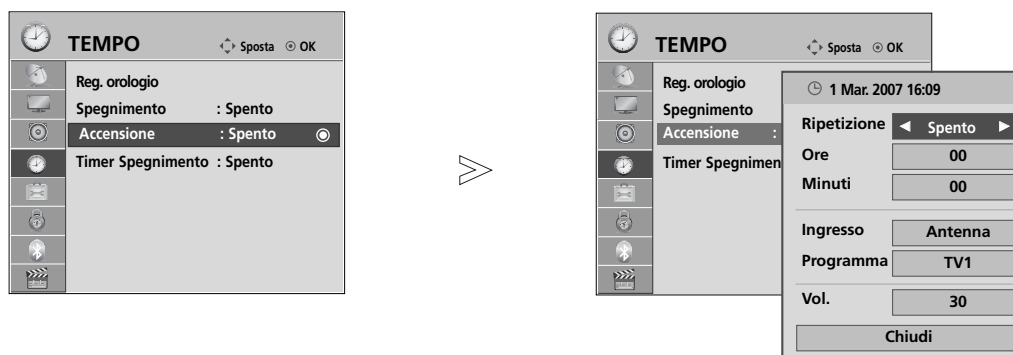

-   Selezionare **TEMPO**.
-   Selezionare **Spegnimento** o **Accensione**.
-   Selezionare **Ripetizione**.
-  Selezionare **Spento**, Una volta, **Quotidiano, Lun ~ Ven, Lun ~ Sab, Sab ~ Dom** o **Dom**.
-   Impostare l'ora.
-   Impostare i minuti correnti

- Per cancellare la funzione **Spegnimento / Accensione** Timer, selezionare **Spento**.
 - Solo per la funzione **Accensione**
-  Selezionare **Ingresso**.
 -  Selezionare **Antenna Cavo, AV 1 a 3, Component RGB** o **HDMI1, HDMI2** (Tranne 19/22LH20**, 19/22LD3**, 19/22LG31**), **HDMI3** (Tranne 19/22LU40**, 19/22LU50**, 19/22/26/32/37/42LH20**, 19/22/26/32LD3**, 32/37/42LF25**, 32/37/42LG2**, 32/37/42LG33**, 26LG31**) o **HDMI4** (Solo 32/37/42/47LH49**, 32/37/42/47/55LH50**, 32/37/42/47LH70**, 42/47LH90**, 50/60PS70**, 50/60PS80**).
 -   Selezionare il programma
 -   Regolare il livello del volume all'accensione.

- Premere il pulsante **MENU** per tornare alla normale visione TV.
- Premere il tasto **RETURN** per tornare alla schermata di menu precedente.

IMPOSTAZIONE TIMER SLEEP

Non è necessario ricordare di spegnere l'impianto prima di andare a dormire.

Il timer di spegnimento imposta l'impianto in modalità standby in modo automatico una volta trascorso il tempo precedentemente impostato.

1  Selezionare **Timeer Spegnimento**.

2  Selezionare **Spento, 10, 20, 30, 60, 90, 120, 180 o 240 Min.**

- Se spegnete l'apparecchio, la funzione viene annullata.
- Potete anche regolare il **Timeer Spegnimento** nel menu **TEMPO**.

CONTROLLO GENITORI/CLASSIFICAZIONI



IMPOSTAZIONE DELLA PASSWORD E SISTEMA DI BLOCCOA

Se si digita la password per la prima volta, premere '0', '0', '0', '0' nel telecomando.

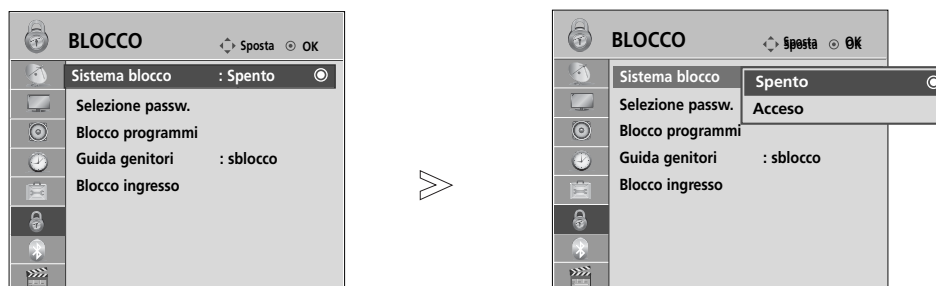
Se un canale è bloccato, immettere la password per bloccarlo temporaneamente.



1   Selezionare **BLOCCO** .

2   Selezionare **Sistema blocco**.

3   Selezionare **Accesso**.

4    Impostare la password.

5  Inserire un password di 4 caratteri.
Assicurarsi che questo numero non venga dimenticato!
Inserire nuovamente la password come conferma.

• Se si è dimenticata la password, premere '7', '7', '7', '7' sul telecomando.

- Premere il pulsante **MENU** per tornare alla normale visione TV.
- Premere il tasto **RETURN** per tornare alla schermata di menu precedente.

BLOCCO DEL PROGRAMMA

Blocca i programmi che non desiderate vedere oppure che non volete vengano visti dai vostri bambini.

È disponibile per l'uso di questa funzione in Sistema di blocco "Acceso".

Per vedere un programma bloccato digitare la password.

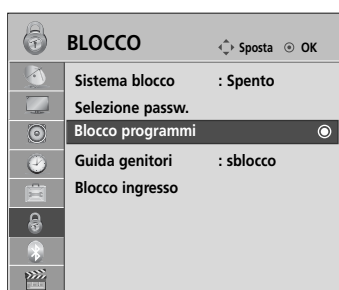

-   Selezionare **BLOCCO** .
-   Selezionare **Blocco programmi**.
-  Attivare il **Blocco programmi**.
-   Selezionare un programma da bloccare.

- Premere il pulsante **MENU** per tornare alla normale visione TV.
- Premere il tasto **RETURN** per tornare alla schermata di menu precedente.

CONTROLLO GENITORI/CLASSIFICAZIONI

CONTROLLO DEI GENITORI (SOLO MODALITÀ DIGITALE)

Questa funzione si attiva in base alle informazioni provenienti dall'emittente. Quindi se il segnale presenta informazioni errate, questa funzione non risulta operativa.

È necessaria una password per accedere a questo menu.

Questo impianto è programmato per ricordare su quale opzione è stato impostato l'ultima volta anche una volta spento.

Impedisce ai bambini di guardare un certo tipo di programmi, sulla base dei limiti di classificazione impostati.

Per vedere un programma speciale digitare la password.

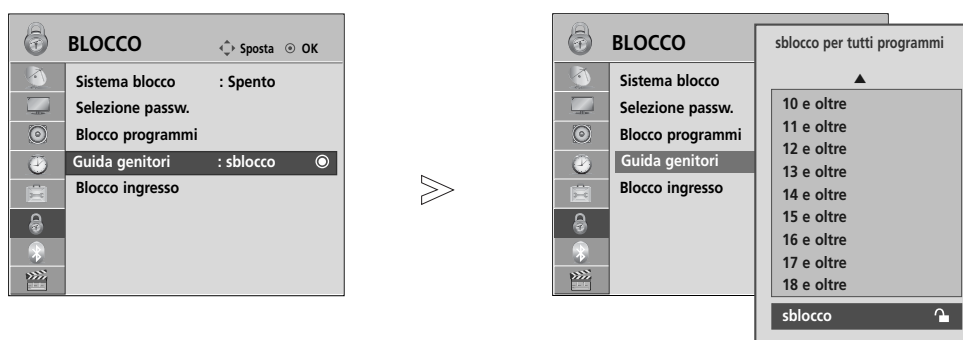

- 1   Selezionare **BLOCCO** .
- 2   Selezionare **Guida genitori**.
- 3   Effettuare le regolazioni necessarie.
- 4  Salva.

- Premere il pulsante **MENU** per tornare alla normale visione TV.
- Premere il tasto **RETURN** per tornare alla schermata di menu precedente.

BLOCCO INGRESSO ESTERNO

Consente di bloccare un ingresso.

È disponibile per l'uso di questa funzione in Sistema di blocco "Acceso".

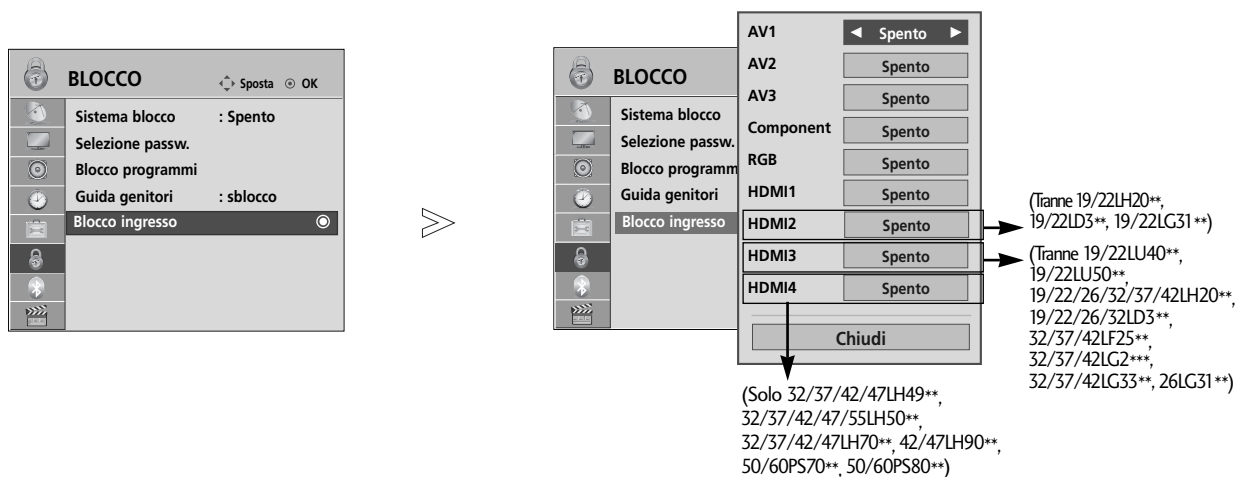

- 1   Selezionare **BLOCCO**.
- 2   Selezionare **Blocco ingresso**.
- 3   Selezionare l'origine.
- 4   Selezionare **Acceso** o **Spento**.
- 5  Salva.

- Premere il pulsante **MENU** per tornare alla normale visione TV.
- Premere il tasto **RETURN** per tornare alla schermata di menu precedente.



CONTROLLO GENITORI/CLASSIFICAZIONI

BLOCCO TASTI

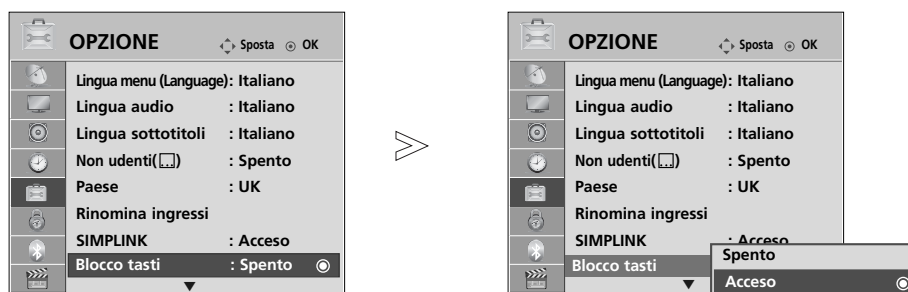
E' possibile regolare il televisore in modo che si possa farlo funzionare solo attraverso il telecomando. I bambini non possono quindi guardare quello che vogliono, senza il consenso dei genitori.



- 1   Selezionare **OPZIONE**.
- 2   Selezionare **Blocco tasti**.
- 3   Selezionare **Acceso** o **Spento**.
- 4  Salva.

- Quando attivate il **Blocco tasti 'Acceso' [blocco pulsanti attivo]**, se il monitor viene spento con il telecomando, premete il tasto  / **I**, **INPUT**, **P ▲** o **▼** (o **P ^** **▼**) del monitor o **POWER**, **INPUT**, **P ^** **▼** del telecomando.
- Quando attivate la funzione **Blocco tasti Acceso [blocco pulsanti attivo]**, se viene premuto un tasto qualsiasi del pannello frontale, sullo schermo appare l'indicazione  **Blocco tasti acceso**. (Tranne il pulsante  / **I** : solo TV al Plasma)

- Premere il pulsante **MENU** per tornare alla normale visione TV.
- Premere il tasto **RETURN** per tornare alla schermata di menu precedente.

TÉLÉTEXTE

Lo slot Common Interface non è presente in tutte le nazioni di importazione dei prodotti.

Il Televideo è un servizio gratuito fornito da numerose stazioni televisive che danno in tempo reale notizie, meteo, programmi televisivi, prezzi e altri argomenti.

Il decodificatore di televideo del display al plasma può sostenere i sistemi SIMPLE, TOPe FASTEXT. SIMPLE (televideo standard) consiste in un numero di pagine che vengono selezionate digitando direttamente il numero di pagina corrispondente. TOPe FASTEXT sono metodi più moderni e permettono una selezione facile e veloce delle informazioni contenute nel televideo.

ACCENSIONE/SPEGNIMENTO

Premete il tasto **TEXT** per portarvi su questa funzione.

La pagina iniziale o quella finale appare sullo schermo. Due numeri di pagina, il nome della stazione televisiva, la data e l'ora appaiono sullo schermo nel titolo. Il primo numero della pagina indica la vostra selezione, mentre il secondo mostra la pagina che appare in quel momento sullo schermo.

Premete il tasto **TEXT** per spegnere il televideo.

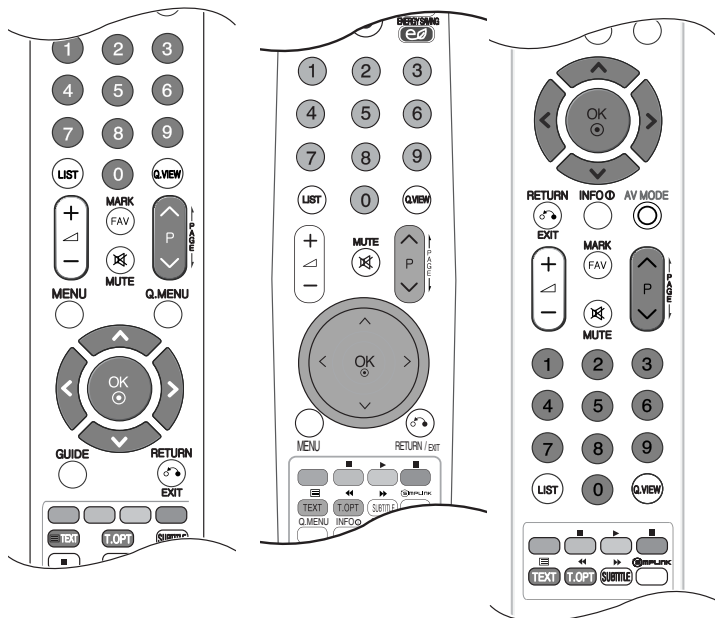

TESTO SIMPLE [SEMPLICE]

■ elezione della pagina

- 1 Digitate il numero di pagina desiderato, un numero a tre cifre, per mezzo dei tasti NUMERICI. Se durante la selezione premete un tasto sbagliato, dovete completare le tre cifre e poi digitare il numero di pagina corretto.
- 2 Il tasto P \wedge \vee può anche essere utilizzato per selezionare la pagina precedente o quella successiva.

TESTO TOP [IN ALTO]

La guida all'utilizzatore fa apparire in alto sullo schermo quattro campi colorati: rosso, verde, giallo e blu. Il campo giallo denota il prossimo gruppo e quello blu indica il blocco successivo.

■ Selezione Blocco, Gruppo, Pagina

- 1 Con il tasto blu potete procedere di blocco in blocco.
- 2 Utilizzate il tasto giallo per procedere al prossimo gruppo con la funzione automatica al blocco successivo.
- 3 Con il tasto verde potete procedere alla pagina successiva esistente con la funzione automatica al gruppo successivo. (In alternativa potete utilizzare il tasto P \wedge .
- 4 Il tasto rosso permette di tornare alla selezione precedente. (In alternativa potete utilizzare il tasto P \vee .

■ Selezione diretta della pagina

Corrisponde alla funzione SIMPLE text vi permette di selezionare una pagina digitando le tre cifre corrispondenti per mezzo della tastiera numerica con la funzione TOP.

FASTTEXT [TESTO VELOCE]

Le pagine del televideo sono codificate in colore lungo la parte bassa dello schermo e vengono selezionate premendo il tasto colorato corrispondente.

■ Selezione della pagina

- 1 Premere il pulsante **T.OPT** e quindi il pulsante $\wedge \vee$ per selezionare  menu. Visualizza la pagina indice.
- 2 Potete selezionare le pagine che sono codificate in colore lungo la linea inferiore con i tasti dello stesso colore.
- 3 Corrisponde alla funzione **SIMPLE text** e vi permette di selezionare una pagina digitando le tre cifre del numero di pagina per mezzo della tastiera numerica, con la funzione **FASTTEXT**.
- 4 Il tasto **P** $\wedge \vee$ può essere utilizzato per selezionare la pagina precedente e quella seguente.

FUNZIONI SPECIALI DEL TELETEXT

- Premere il pulsante **T. OPT** e quindi il pulsante $\wedge \vee$ uso per selezionare il menu **Opzioni Testo**.



■ Indice

Selezionare ciascuna pagina dell'indice.



■ Tempo

Durante la visione di un programma TV, selezionare questo menu per visualizzare l'ora nell'angolo superiore destro dello schermo.

Con la funzione televideo, premete questo tasto per selezionare un numero di sotto pagina. Il numero di sotto pagina appare nella parte bassa dello schermo. Per trattenere o cambiare la sotto pagina, premete i tasti **ROSSO/VERDE**, $\lt \gt$ o i tasti numerici.



■ Mantieni

Blocca il cambio automatico di pagina se la pagina di televideo comprende 2 o più sotto pagine. Il numero delle sotto pagine e la sotto pagina sullo schermo viene, normalmente, indicato sotto il tempo. Quando viene selezionato questo menu nell'angolo superiore sinistro dello schermo viene visualizzato il simbolo di stop e lo scorrimento automatico delle pagine rimane inattivo.



■ Rivela

Selezionare questo menu per visualizzare le informazioni nascoste come ad esempio le risposte a indovinelli o rompicapo.



■ Aggiorna

Porta l'immagine televisiva sullo schermo mentre aspettate la prossima pagina del televideo. L'indicazione appare nell'angolo in alto a sinistra dello schermo. Quando la pagina richiesta è disponibile l'indicazione viene sostituita dal numero di pagina. Selezionare nuovamente questo menu per visualizzare la pagina teletext aggiornata.



TELETEXT DIGITALE

Questa funzione funziona soltanto nel Regno Unito e in Irlanda.

L'impianto offre l'accesso al teletext digitale che è ampiamente migliorato in molteplici aspetti, come testo, grafica ecc.

È possibile accedere al teletext digitale con servizi teletext digitali speciali e servizi specifici che trasmettono il teletext digitale.

Si consiglia di eseguire la selezione a partire dalla lingua dei sottotitoli per visualizzare il teletext premendo il pulsante **SUBTITLE** [sottotitoli].

TELETEXT NEL SERVIZIO DIGITALE

- 1 Premere i pulsanti numerici o il pulsante **P** \wedge \vee per selezionare i servizi digitali che trasmettono teletext digitale.
- 2 Attenersi alle indicazioni relative al teletext digitale e passare alle fasi successive premendo il pulsante **TEXT** [testo], **OK**, \wedge \vee $<$ $>$, **RED** [rosso], **GREEN** [verde], **YELLOW** [giallo], **BLUE** [blu] o i pulsanti **NUMERICI** ecc.
- 3 Per modificare il servizio di teletext digitale, selezionare solamente un servizio diverso con i pulsanti numerici o con **P** \wedge \vee .



TELETEXT NEL SERVIZIO DIGITALE

- 1 Premere i pulsanti numerici o il pulsante **P** \wedge \vee per selezionare un servizio digitale specifico che trasmetta il teletext digitale.
- 2 Premere il pulsante **TEXT** [testo] o il pulsante colorato per attivare il teletext.
- 3 Attenersi alle indicazioni relative al teletext digitale e passare alle fasi successive premendo il pulsante **OK**, \wedge \vee $<$ $>$, **RED** [rosso], **GREEN** [verde], **YELLOW** [giallo], **BLUE** [blu] o i pulsanti **NUMERICI** ecc.
- 4 Premere il pulsante **TEXT** [testo] o il pulsante colorato per disattivare il teletext e tornare alla visione del TV.

Alcuni servizi possono consentire l'accesso ai servizi di testo premendo il pulsante **RED** [rosso].



APPENDICE

RICERCA DEI GUASTI

Il funzionamento non è normale.

Il telecomando non funziona.

- Verificare la presenza di eventuali oggetti tra il prodotto e il telecomando che costituiscano un ostacolo.
- Le batterie sono installate con la polarità corretta (+ su +, - su -)?
- Installare batterie nuove.

L'alimentazione si disattiva improvvisamente

- È impostato il timer della modalità sleep?
- Controllare le impostazioni di controllo dell'alimentazione. Alimentazione interrotta.
- Se il televisore è acceso e non è presente alcun segnale di ingresso, verrà spento automaticamente dopo 15 minuti.

La funzione video non funziona.

Nessuna immagine e nessun suono

- Verificare che il prodotto sia acceso.
- Provare un altro canale. Il problema potrebbe essere dovuto alla trasmissione.
- Il cavo d'alimentazione è inserito nella presa di corrente a muro?
- Controllare l'orientamento e/o la posizione dell'antenna.
- Testare la presa di corrente a muro, inserire un altro cavo d'alimentazione del prodotto nella presa in cui è stato inserito il cavo d'alimentazione del prodotto.

L'immagine viene visualizzata lentamente dopo l'accensione

- Si tratta di un processo normale, l'immagine viene smorzata durante il processo di avvio del prodotto. Contattare il centro d'assistenza se le immagini non vengono visualizzate dopo cinque minuti.

Colori assenti o insufficienti o immagini difettose

- Regolare il Colore nell'opzione del menu.
- Mantenere una distanza sufficiente tra il prodotto e il VCR.
- Provare un altro canale. Il problema potrebbe essere dovuto alla trasmissione.
- I cavi video sono installati correttamente?
- Attivare una funzione per ripristinare la luminosità delle immagini.

Barre orizzontali/verticali o immagini con tremolio

- Controllare la presenza di interferenze locali come ad es. apparecchi elettrici o strumenti d'alimentazione.

Ricezione insufficiente per alcuni canali

- La stazione o il prodotto del cavo con problemi, sintonizzarsi su un'altra stazione.
- Il segnale della stazione è debole, orientare nuovamente l'antenna per ricevere le stazioni più deboli.
- Verificare la presenza di fonti di possibile interferenza.

Linee o strisce nelle immagini

- Controllare l'antenna (modificare l'orientamento dell'antenna).

Nessuna immagine di connessione HDMI

- Verificare che la versione del cavo HDMI sia 1.3 o successiva. Se i cavi HDMI non supportano HDMI versione 1.3, si potrebbero verificare sfarfallii o la mancanza di visualizzazione sullo schermo. Utilizzare i cavi più recenti che supportano almeno la versione 1.3 di HDMI.

La funzione audio non funziona.

Immagini presenti ma nessun suono

- Premere il tasto  + /- .
- Sound azzerato? Premere il pulsante **MUTE**.
- Provare un altro canale. Il problema potrebbe essere dovuto alla trasmissione.
- I cavi audio sono installati correttamente?

Nessun suono da uno dei diffusori

- Regolare il bilanciamento nell'opzione del menu.

Suoni strani dall'iterno del prodotto

- Un cambiamento dell'umidità ambiente o della temperatura potrebbe provocare un rumore insolito quando il prodotto viene acceso o spento e non rappresenta un difetto del prodotto.

Assenza di audio quando si connette HDMI o USB

- Controllare il cavo HDMI con la versione 1.3.
- Controllare il cavo USB con la versione 2.0.

* Questa funzione non è disponibile su tutti i modelli.

Si è verificato un problema nella modalità PC. (Applicato solo alla modalità PC)

Il segnale è fuori portata.

- Regolare la risoluzione, la frequenza orizzontale o la frequenza verticale.
- Verificare la fonte dell'ingresso.

Barre verticali o strisce sullo sfondo e rumore orizzontale e posizione errata

- Impostare la configurazione automatica o regolare l'orologio, la fase o la posizione O/V. (Option)

Il colore dello schermo non è stabile o monocoloro

- Controllare il cavo del segnale.
- Reinstallare la scheda video del PC.

C'è un problema con le impostazioni di IMMAGINE (IMMAGINE).

Quando l'utente cambia le impostazioni dell'immagine, dopo un certo periodo di tempo la TV torna automaticamente ai valori iniziali.

- Significa che il televisore è impostato attualmente alla modalità **Demo punto vendita**.
Per passare alla modalità **Uso personale**, eseguire la procedura che segue:
Dal menu del televisore, selezionare **OPZIONE**-> scegliere la **Modalità setting**-> scegliere **Uso personale**.
A questo punto il passaggio alla modalità **Uso personale** è completa.

APPENDICE

MANUTENZIONE

È possibile evitare eventuali malfunzionamenti anticipatamente. La pulizia accurata e regolare può aumentare la durata della nuova TV.

Attenzione : Accertarsi di spegnere l'impianto e di scollegare il cavo prima di iniziare qualsiasi operazione di pulizia.

Pulizia dello schermo

- 1 Di seguito viene riportato un metodo per rimuovere la polvere dallo schermo. Inumidire un panno morbido con una miscela di acqua tiepida ed un po' di ammorbidente per tessuti o di detergente per piatti. Strizzare il panno fino a quando non è quasi asciutto, quindi utilizzarlo per pulire lo schermo.
- 2 Accertarsi che l'acqua in eccesso non sia presente sullo schermo, quindi lasciare asciugare prima di accendere la TV.

Pulizia del telaio

- Per rimuovere lo sporco o la polvere, pulire il telaio con un panno morbido, asciutto, privo di sfilacciate.
- Accertarsi di non utilizzare panni bagnati.

Assenza prolungata

ATTENZIONE

- ▶ Se si prevede di lasciare la TV inutilizzata per un periodo prolungato di tempo (come ad es. le vacanze), scollegare il cavo di alimentazione elettrica è una buona idea per proteggersi da eventuali danni derivanti da fulmini e sovratensioni elettriche.

SPECIFICHE DEL PRODOTTO

MODELLI		32LH40**		37LH40**	
		32LH4000-ZA	32LH4010-ZD 32LH4020-ZC	37LH4000-ZA	37LH4010-ZD 37LH4020-ZC
Dimensioni (Larghezza x Altezza x Profondità)	Cavalletto incluso	804,4 mm x 586,3 mm x 223,8 mm	804,4 mm x 589,1 mm x 210,9 mm	924,7 mm x 666,7 mm x 296,2 mm	924,7 mm x 667,7 mm x 270,6 mm
	Cavalletto escluso	804,4 mm x 529,2 mm x 81,0 mm	804,4 mm x 529,2 mm x 81,0 mm	924,7 mm x 599,9 mm x 89,6 mm	924,7 mm x 599,9 mm x 89,6 mm
Peso	Cavalletto incluso	12,7 kg	12,7 kg	15,8 kg	15,8 kg
	Cavalletto escluso	11,5 kg	11,5 kg	14,0 kg	14,0 kg
Requisiti di alimentazione		AC 100-240 V~ 50 / 60 Hz	AC 100-240 V~ 50 / 60 Hz	AC 100-240 V~ 50 / 60 Hz	AC 100-240 V~ 50 / 60 Hz
Consumo elettrico		150 W	150 W	180 W	180 W
MODELLI		42LH40**		47LH40**	
		42LH4000-ZA	42LH4010-ZD 42LH4020-ZC	47LH4000-ZA	47LH4010-ZD 47LH4020-ZC
Dimensioni (Larghezza x Altezza x Profondità)	Cavalletto incluso	1036,0 mm x 721,3 mm x 296,2 mm	1036,0 mm x 722,3 mm x 270,6 mm	1153,2 mm x 791,5 mm x 337,4 mm	1153,2 mm x 793,3 mm x 319,0 mm
	Cavalletto escluso	1036,0 mm x 655,4 mm x 89,8 mm	1036,0 mm x 655,4 mm x 89,8 mm	1153,2 mm x 719,0 mm x 99,8 mm	1153,2 mm x 719,0 mm x 99,8 mm
Peso	Cavalletto incluso	18,9 kg	18,9 kg	22,2 kg	22,2 kg
	Cavalletto escluso	17,1 kg	17,1 kg	19,6 kg	19,6 kg
Requisiti di alimentazione		AC 100-240 V~ 50 / 60 Hz	AC 100-240 V~ 50 / 60 Hz	AC 100-240 V~ 50 / 60 Hz	AC 100-240 V~ 50 / 60 Hz
Consumo elettrico		210 W	210 W	280 W	280 W
Dimensione modulo CI (Larghezza x Altezza x Profondità)		100,0 mm x 55,0 mm x 5,0 mm			
Condizioni ambientali	Temperatura operativa	da 0 °C a 40 °C			
	Umidità operativa	Inferiore all' 80 %			
	Temperatura di conservazione	da -20 °C a 60 °C			
	Umidità di conservazione	Inferiore all' 85 %			

- Le specifiche precedentemente indicate possono essere soggette ad eventuali modifiche senza preavviso allo scopo di apportare miglioramenti qualitativi.

APPENDICE

MODELLI		32LH50**		37LH50**	
		32LH5000-ZB	32LH5010-ZD 32LH5020-ZE	37LH5000-ZB	37LH5010-ZD 37LH5020-ZE
Dimensioni (Larghezza x Altezza x Profondità)	Cavalletto incluso	815,0 mm x 583,8 mm x 223,8 mm	815,0 mm x 585,6 mm x 210,9 mm	940,8 mm x 665,2 mm x 296,2 mm	940,8 mm x 666,2 mm x 270,6 mm
	Cavalletto escluso	815,0 mm x 529,6 mm x 82,0 mm	815,0 mm x 529,6 mm x 82,0 mm	940,8 mm x 603,5 mm x 90,6 mm	940,8 mm x 603,5 mm x 90,6 mm
Peso	Cavalletto incluso	12,6 kg	12,6 kg	16,3 kg	16,3 kg
	Cavalletto escluso	11,4 kg	11,4 kg	14,5 kg	14,5 kg
Requisiti di alimentazione		AC 100-240 V~ 50 / 60 Hz	AC 100-240 V~ 50 / 60 Hz	AC 100-240 V~ 50 / 60 Hz	AC 100-240 V~ 50 / 60 Hz
Consumo elettrico		150 W	150 W	180 W	180 W
MODELLI		42LH50**		47LH50**	
		42LH5000-ZB	42LH5010-ZD 42LH5020-ZE	47LH5000-ZB	47LH5010-ZD 47LH5020-ZE
Dimensioni (Larghezza x Altezza x Profondità)	Cavalletto incluso	1052,2 mm x 719,1 mm x 296,2 mm	1052,2 mm x 720,1 mm x 270,6 mm	1173,4 mm x 789,7 mm x 337,4 mm	1173,4 mm x 791,4 mm x 319,0 mm
	Cavalletto escluso	1052,2 mm x 657,3 mm x 90,8 mm	1052,2 mm x 657,3 mm x 90,8 mm	1173,4 mm x 723,4 mm x 100,8 mm	1173,4 mm x 723,4 mm x 100,8 mm
Peso	Cavalletto incluso	19,0 kg	19,0 kg	23,4 kg	23,6 kg
	Cavalletto escluso	17,2 kg	17,2 kg	20,8 kg	20,8 kg
Requisiti di alimentazione		AC 100-240 V~ 50 / 60 Hz	AC 100-240 V~ 50 / 60 Hz	AC 100-240 V~ 50 / 60 Hz	AC 100-240 V~ 50 / 60 Hz
Consumo elettrico		210 W	210 W	260 W	260 W
Dimensione modulo CI (Larghezza x Altezza x Profondità)		100,0 mm x 55,0 mm x 5,0 mm			
Condizioni ambientali	Temperatura operativa	da 0 °C a 40 °C			
	Umidità operativa	Inferiore all' 80 %			
	Temperatura di conservazione	da -20 °C a 60 °C			
	Umidità di conservazione	Inferiore all' 85 %			
File video supportati		Mappatura verde dei dati 104			

- Le specifiche precedentemente indicate possono essere soggette ad eventuali modifiche senza preavviso allo scopo di apportare miglioramenti qualitativi.

MODELLI		55LH50**	
		55LH5000-ZB	
Dimensioni (Larghezza x Altezza x Profondità)	Cavalletto incluso	1357,0 mm x 901,0 mm x 423,0 mm	
	Cavalletto escluso	1357,0 mm x 835,4 mm x 109,6 mm	
Peso	Cavalletto incluso	36,4 kg	
	Cavalletto escluso	32,9 kg	
Requisiti di alimentazione Consumo elettrico		AC 100-240 V~ 50 / 60 Hz 350 W	
MODELLI		42LH90**	47LH90**
		42LH9000-ZA	47LH9000-ZA
Dimensioni (Larghezza x Altezza x Profondità)	Cavalletto incluso	1065,9 mm x 776 mm x 361,7 mm	1179 mm x 851,4 mm x 398,8 mm
	Cavalletto escluso	1065,9 mm x 716,4 mm x 94,4 mm	1179 mm x 780,6 mm x 105,9 mm
Peso	Cavalletto incluso	23,2 kg	27,3 kg
	Cavalletto escluso	19,5 kg	23,5 kg
Requisiti di alimentazione Consumo elettrico		AC 100-240 V~ 50 / 60 Hz 190 W	AC 100-240 V~ 50 / 60 Hz 220 W
Dimensione modulo CI (Larghezza x Altezza x Profondità)		100,0 mm x 55,0 mm x 5,0 mm	
Condizioni ambientali	Temperatura operativa	da 0 °C a 40 °C	
	Umidità operativa	Inferiore all' 80 %	
	Temperatura di conservazione	da -20 °C a 60 °C	
	Umidità di conservazione	Inferiore all' 85 %	
File video supportati		Mappatura verde dei dati 104	

- Le specifiche precedentemente indicate possono essere soggette ad eventuali modifiche senza preavviso allo scopo di apportare miglioramenti qualitativi.

APPENDICE

MODELLI		19LG31 **	22LG31 **	26LG31 **
		19LG3100-ZA	22LG3100-ZA	26LG3100-ZA
Dimensioni (Larghezza x Altezza x Profondità)	Cavalletto incluso	458,8 mm x 391,0 mm x 189,2 mm	522,2 mm x 431,5 mm x 189,0 mm	663,3 mm x 508,2 mm x 227,3 mm
	Cavalletto escluso	458,8 mm x 344,5 mm x 69,0 mm	522,2 mm x 384,2 mm x 69,0 mm	663,3 mm x 449,8 mm x 80,0 mm
Peso	Cavalletto incluso	4,5 kg	5,6 kg	10,1 kg
	Cavalletto escluso	4,2 kg	5,34 kg	8,6 kg
Requisiti di alimentazione Consumo elettrico		AC 100-240 V~ 50 / 60 Hz 50 W	AC 100-240 V~ 50 / 60 Hz 55 W	AC 100-240 V~ 50 / 60 Hz 110 W
MODELLI		32LG33 **	37LG33 **	42LG33 **
		32LG3300-ZA	37LG3300-ZA	42LG3300-ZA
Dimensioni (Larghezza x Altezza x Profondità)	Cavalletto incluso	801,8 mm x 604,2 mm x 227,3 mm	919,6 mm x 682,3 mm x 293,8 mm	1032,8 mm x 742,3 mm x 293,8 mm
	Cavalletto escluso	801,8 mm x 544,1 mm x 79,0 mm	919,6 mm x 610,3 mm x 89,0 mm	1032,8 mm x 670,1 mm x 92,0 mm
Peso	Cavalletto incluso	13,4 kg	18,8 kg	23,6 kg
	Cavalletto escluso	11,9 kg	16,2 kg	21,0 kg
Requisiti di alimentazione Consumo elettrico		AC 100-240 V~ 50 / 60 Hz 150 W	AC 100-240 V~ 50 / 60 Hz 180 W	AC 100-240 V~ 50 / 60 Hz 210 W
MODELLI		32LF51 **	42LF51 **	47LF51 **
		32LF5100-ZA	42LF5100-ZA	47LF5100-ZA
Dimensioni (Larghezza x Altezza x Profondità)	Cavalletto incluso	813,8 mm x 598,8 mm x 227,3 mm	1034,0 mm x 735,0 mm x 293,8 mm	1156,2 mm x 813,1 mm x 342,9 mm
	Cavalletto escluso	813,8 mm x 540,4 mm x 79,0 mm	1034,0 mm x 663,0 mm x 92,0 mm	1156,2 mm x 739,2 mm x 103,0 mm
Peso	Cavalletto incluso	14,1 kg	22,5 kg	29,2 kg
	Cavalletto escluso	12,6 kg	20,0 kg	24,6 kg
Requisiti di alimentazione Consumo elettrico		AC 100-240 V~ 50 / 60 Hz 150 W	AC 100-240 V~ 50 / 60 Hz 210 W	AC 100-240 V~ 50 / 60 Hz 280 W
Dimensione modulo CI (Larghezza x Altezza x Profondità)		100,0 mm x 55,0 mm x 5,0 mm		
Condizioni ambientali	Temperatura operativa Umidità operativa	da 0 °C a 40 °C Inferiore all' 80 %		
	Temperatura di conservazione Umidità di conservazione	da -20 °C a 60 °C Inferiore all' 85 %		

■ Le specifiche precedentemente indicate possono essere soggette ad eventuali modifiche senza preavviso allo scopo di apportare miglioramenti qualitativi.

MODELLI		19LU50**	22LU50**	26LU50**	
		19LU5000-ZA 19U5010-ZB 19LU5020-ZC	22LU5000-ZA 22U5010-ZB 22LU5020-ZC	26LU5000-ZA 26U5010-ZB 26LU5020-ZC	
Dimensioni (Larghezza x Altezza x Profondità)	Cavalletto incluso	462,0 mm x 373,0 mm x 182,0 mm	529,1 mm x 416,6 mm x 196,0 mm	668,0 mm x 538,3 mm x 236 mm	
	Cavalletto escluso	462,0 mm x 305,0 mm x 65,0 mm	529,1 mm x 342,3 mm x 65,0 mm	668,0 mm x 456,0 mm x 81,0 mm	
Peso	Cavalletto incluso	4,4 kg	5,4 kg	8,9 kg	
	Cavalletto escluso	3,7 kg	4,6 kg	7,7 kg	
Requisiti di alimentazione		AC 100-240 V~ 50 / 60 Hz	AC 100-240 V~ 50 / 60 Hz	AC 100-240 V~ 50 / 60 Hz	
Consumo elettrico		40 W	55 W	110 W	
MODELLI		19LU40**		22LU40**	
		19LU4000-ZB	19LU4010-ZC	22LU4000-ZB	22LU4010-ZC
Dimensioni (Larghezza x Altezza x Profondità)	Cavalletto incluso	474,0 mm x 390,0 mm x 182,0 mm	474,0 mm x 390,0 mm x 182,0 mm	542,9 mm x 429,3 mm x 196,0 mm	542,9 mm x 429,3 mm x 196,0 mm
	Cavalletto escluso	474,0 mm x 357,9 mm x 65,0 mm	474,0 mm x 357,9 mm x 65,0 mm	542,9 mm x 397,8 mm x 65,0 mm	542,9 mm x 397,8 mm x 65,0 mm
Peso	Cavalletto incluso	4,4 kg	4,4 kg	5,5 kg	5,5 kg
	Cavalletto escluso	3,9 kg	3,9 kg	5,0 kg	5,0 kg
Requisiti di alimentazione		AC 100-240 V~ 50 / 60 Hz	AC 100-240 V~ 50 / 60 Hz	AC 100-240 V~ 50 / 60 Hz	AC 100-240 V~ 50 / 60 Hz
Consumo elettrico		40 W	40 W	55 W	55 W
Dimensione modulo CI (Larghezza x Altezza x Profondità)		100,0 mm x 55,0 mm x 5,0 mm			
Condizioni ambientali	Temperatura operativa	da 0 °C a 40 °C			
	Umidità operativa	Inferiore all' 80 %			
	Temperatura di conservazione	da -20 °C a 60 °C			
	Umidità di conservazione	Inferiore all' 85 %			

- Le specifiche precedentemente indicate possono essere soggette ad eventuali modifiche senza preavviso allo scopo di apportare miglioramenti qualitativi.

APPENDICE

MODELLI		19LH20**		22LH20**	
		19LH2000-ZA / 19LH2010-ZB 19LH2020-ZC / 19LH201C-ZA		22LH2000-ZA / 22LH2010-ZB 22LH2020-ZC / 22LH201C-ZA	
Dimensioni (Larghezza x Altezza x Profondità)	Cavalletto incluso	462,4 mm x 353,0 mm x 171,0 mm		533,4 mm x 397,0 mm x 171,0 mm	
	Cavalletto escluso	462,4 mm x 308,0 mm x 65,0 mm		533,4 mm x 351,7 mm x 65,0 mm	
Peso	Cavalletto incluso	3,8 kg		4,8 kg	
	Cavalletto escluso	3,6 kg		4,6 kg	
Requisiti di alimentazione		AC 100-240 V~ 50 / 60 Hz		AC 100-240 V~ 50 / 60 Hz	
Consumo elettrico		40 W		55 W	
MODELLI		26LH20**		32LH20**	
		26LH2000-ZA 26LH2020-ZC 26LH201C-ZA		26LH2010-ZB	32LH2000-ZA 32LH2020-ZC 32LH201C-ZA
Dimensioni (Larghezza x Altezza x Profondità)	Cavalletto incluso	667,0 mm x 504,0 mm x 224,0 mm	667,0 mm x 507,0 mm x 211,0 mm	805,0 mm x 583,0 mm x 224,0 mm	805,0 mm x 586,0 mm x 211,0 mm
	Cavalletto escluso	667,0 mm x 446,2 mm x 80,0 mm	667,0 mm x 446,2 mm x 80,0 mm	805,0 mm x 528,0 mm x 79,9 mm	805,0 mm x 528,0 mm x 79,9 mm
Peso	Cavalletto incluso	8,9 kg	8,9 kg	11,5 kg	11,5 kg
	Cavalletto escluso	7,8 kg	7,8 kg	10,3 kg	10,3 kg
Requisiti di alimentazione		AC 100-240 V~ 50 / 60 Hz	AC 100-240 V~ 50 / 60 Hz	AC 100-240 V~ 50 / 60 Hz	AC 100-240 V~ 50 / 60 Hz
Consumo elettrico		110 W	110 W	150 W	150 W
MODELLI		37LH20**		42LH20**	
		37LH2000-ZA 37LH2020-ZC 37LH201C-ZA		37LH2010-ZB	42LH2000-ZA 42LH2020-ZC 42LH201C-ZA
Dimensioni (Larghezza x Altezza x Profondità)	Cavalletto incluso	922,0 mm x 659,0 mm x 297,0 mm	922,0 mm x 660,0 mm x 270,6 mm	1028,0 mm x 715,4 mm x 297,0 mm	1028,0 mm x 716,4 mm x 270,6 mm
	Cavalletto escluso	922,0 mm x 595,0 mm x 88,0 mm	922,0 mm x 595,0 mm x 88,0 mm	1028,0 mm x 655,0 mm x 88,7 mm	1028,0 mm x 655,0 mm x 88,7 mm
Peso	Cavalletto incluso	14,8 kg	14,8 kg	18,0 kg	18,0 kg
	Cavalletto escluso	13,0 kg	13,0 kg	16,2 kg	16,2 kg
Requisiti di alimentazione		AC 100-240 V~ 50 / 60 Hz	AC 100-240 V~ 50 / 60 Hz	AC 100-240 V~ 50 / 60 Hz	AC 100-240 V~ 50 / 60 Hz
Consumo elettrico		180 W	180 W	210 W	210 W
Dimensione modulo CI (Larghezza x Altezza x Profondità)		100,0 mm x 55,0 mm x 5,0 mm			
Condizioni ambientali	Temperatura operativa	da 0 °C a 40 °C			
	Umidità operativa	Inferiore all' 80 %			
	Temperatura di conservazione	da -20 °C a 60 °C			
	Umidità di conservazione	Inferiore all' 85 %			

■ Le specifiche precedentemente indicate possono essere soggette ad eventuali modifiche senza preavviso allo scopo di apportare miglioramenti qualitativi.

MODELLI		32LH3***		37LH3***	
		32LH3000-ZA 32LH3020-ZD 32LH3800-ZD 32LH301C-ZA	32LH3010-ZB/ 32LH3030-ZE/ 32LH3040-ZG	37LH3000-ZA 37LH3020-ZD 37LH3800-ZD 37LH301C-ZA	37LH3010-ZB/ 37LH3030-ZE/ 37LH3040-ZG
Dimensioni (Larghezza x Altezza x Profondità)	Cavalletto incluso	805,0 mm x 583,0 mm x 224,0 mm	805,0 mm x 586,0 mm x 211,0 mm	922,0 mm x 659,0 mm x 297,0 mm	922,0 mm x 660,0 mm x 270,6 mm
	Cavalletto escluso	805,0 mm x 531,0 mm x 79,9 mm	805,0 mm x 531,0 mm x 79,9 mm	922,0 mm x 595,0 mm x 88,0 mm	922,0 mm x 595,0 mm x 88,0 mm
Peso	Cavalletto incluso	12,1 kg	12,1 kg	14,9 kg	14,9 kg
	Cavalletto escluso	11,0 kg	11,0 kg	13,1 kg	13,1 kg
Requisiti di alimentazione Consumo elettrico		AC 100-240 V~ 50 / 60 Hz 150 W, 110 W (32LH3800)	AC 100-240 V~ 50 / 60 Hz 150 W	AC 100-240 V~ 50 / 60 Hz 180 W, 120 W (37LH3800)	AC 100-240 V~ 50 / 60 Hz 180 W
MODELLI		42LH3***		47LH3***	
		42LH3000-ZA 42LH3020-ZD 42LH3800-ZD 42LH301C-ZA	42LH3010-ZB/ 42LH3030-ZE/ 42LH3040-ZG	47LH3000-ZA 47LH3020-ZD 47LH301C-ZA	47LH3010-ZB/ 47LH3030-ZE/ 47LH3040-ZG
Dimensioni (Larghezza x Altezza x Profondità)	Cavalletto incluso	1028,0 mm x 715,4 mm x 297,0 mm	1028,0 mm x 716,4 mm x 270,6 mm	1140,6 mm x 784,8 mm x 337,4 mm	1140,6 mm x 788,3 mm x 318,9 mm
	Cavalletto escluso	1028,0 mm x 658,6 mm x 88,7 mm	1028,0 mm x 658,6 mm x 88,7 mm	1140,6 mm x 722,9 mm x 99,0 mm	1140,6 mm x 722,9 mm x 99,0 mm
Peso	Cavalletto incluso	18,0 kg	18,0 kg	22,5 kg	22,5 kg
	Cavalletto escluso	16,2 kg	16,2 kg	19,9 kg	19,9 kg
Requisiti di alimentazione Consumo elettrico		AC 100-240 V~ 50 / 60 Hz 210 W, 150 W (42LH3800)	AC 100-240 V~ 50 / 60 Hz 210 W	AC 100-240 V~ 50 / 60 Hz 280 W	AC 100-240 V~ 50 / 60 Hz 280 W
Dimensione modulo CI (Larghezza x Altezza x Profondità)		100,0 mm x 55,0 mm x 5,0 mm			
Condizioni ambientali	Temperatura operativa	da 0 °C a 40 °C			
	Umidità operativa	Inferiore all' 80 %			
	Temperatura di conservazione	da -20 °C a 60 °C			
	Umidità di conservazione	Inferiore all' 85 %			

■ Le specifiche precedentemente indicate possono essere soggette ad eventuali modifiche senza preavviso allo scopo di apportare miglioramenti qualitativi.

APPENDICE

MODELLI		32LH70**	37LH70**
		32LH7000-ZA/32LH7010-ZD 32LH7020-ZC/32LH7030-ZE	37LH7000-ZA/37LH7010-ZD 37LH7020-ZC/37LH7030-ZE
Dimensioni (Larghezza x Altezza x Profondità)	Cavalletto incluso	803 mm x 632,9 mm x 284,8 mm	903 mm x 689,1 mm x 299,5 mm
	Cavalletto escluso	803 mm x 584,2 mm x 75 mm	903 mm x 639,4 mm x 51,8 mm
Peso	Cavalletto incluso	13,5 kg	16,2 kg
	Cavalletto escluso	11,6 kg	14,1 kg
Requisiti di alimentazione		AC 100-240 V~ 50 / 60 Hz	AC 100-240 V~ 50 / 60 Hz
Consumo elettrico		150 W	180 W
MODELLI		42LH70**	47LH70**
		42LH7000-ZA/42LH7010-ZD 42LH7020-ZC/42LH7030-ZE	47LH7000-ZA/47LH7010-ZD 47LH7020-ZC/47LH7030-ZE
Dimensioni (Larghezza x Altezza x Profondità)	Cavalletto incluso	1009,7 mm x 753,6 mm x 334,4 mm	1123,5 mm x 823,4 mm x 372,8 mm
	Cavalletto escluso	1009,7 mm x 695,4 mm x 39,7 mm	1123,5 mm x 765,4 mm x 40,9 mm
Peso	Cavalletto incluso	19,8 kg	26,4 kg
	Cavalletto escluso	17,2 kg	22,8 kg
Requisiti di alimentazione		AC 100-240 V~ 50 / 60 Hz	AC 100-240 V~ 50 / 60 Hz
Consumo elettrico		230 W	300 W
Dimensione modulo CI (Larghezza x Altezza x Profondità)		100,0 mm x 55,0 mm x 5,0 mm	
Condizioni ambientali	Temperatura operativa	da 0 °C a 40 °C	
	Umidità operativa	Inferiore all' 80 %	
	Temperatura di conservazione	da -20 °C a 60 °C	
	Umidità di conservazione	Inferiore all' 85 %	
File video supportati		Mappatura verde dei dati 104	

- Le specifiche precedentemente indicate possono essere soggette ad eventuali modifiche senza preavviso allo scopo di apportare miglioramenti qualitativi.

MODELLI		32LH49**	37LH49**
		32LH4900-ZD	37LH4900-ZD
Dimensioni (Larghezza x Altezza x Profondità)	Cavalletto incluso	804,4 mm x 589,1 mm x 210,9 mm	924,7 mm x 667,7 mm x 270,6mm
	Cavalletto escluso	804,4 mm x 529,2 mm x 81,0mm	924,7 mm x 599,9 mm x 89,6mm
Peso	Cavalletto incluso	12,7 kg	15,8 kg
	Cavalletto escluso	11,5 kg	14,0 kg
Requisiti di alimentazione Consumo elettrico		AC 100-240 V~ 50 / 60 Hz 150 W	AC 100-240 V~ 50 / 60 Hz 180 W
MODELLI		42LH49**	47LH49**
		42LH4900-ZD	47LH4900-ZD
Dimensioni (Larghezza x Altezza x Profondità)	Cavalletto incluso	1036,0 mm x 722,3 mm x 270,6 mm	1153,2 mm x 793,3 mm x 319,0mm
	Cavalletto escluso	1036,0 mm x 655,4 mm x 89,8mm	1153,2 mm x 719,0 mm x 99,8mm
Peso	Cavalletto incluso	18,9 kg	22,2 kg
	Cavalletto escluso	17,1 kg	19,6 kg
Requisiti di alimentazione Consumo elettrico		AC 100-240 V~ 50 / 60 Hz 210 W	AC 100-240 V~ 50 / 60 Hz 260 W
Dimensione modulo CI (Larghezza x Altezza x Profondità)		100,0 mm x 55,0 mm x 5,0 mm	
Condizioni ambientali	Temperatura operativa	da 0 °C a 40 °C	
	Umidità operativa	Inferiore all' 80 %	
	Temperatura di conservazione	da -20 °C a 60 °C	
	Umidità di conservazione	Inferiore all' 85 %	
File video supportati		Mappatura verde dei dati 104	

- Le specifiche precedentemente indicate possono essere soggette ad eventuali modifiche senza preavviso allo scopo di apportare miglioramenti qualitativi.

APPENDICE

MODELLI		32LF25**		37LF25**	
		32LF2500-ZA	32LF2510-ZB	37LF2500-ZA	37LF2510-ZB
Dimensioni (Larghezza x Altezza x Profondità)	Cavalletto incluso	801,8 mm x 604,2 mm x 227,8 mm	801,8 mm x 604,2 mm x 227,3 mm	919,6 mm x 682,3 mm x 289,0 mm	919,6 mm x 682,3 mm x 293,8 mm
	Cavalletto escluso	801,8 mm x 544,1 mm x 79,0 mm	801,8 mm x 544,1 mm x 79,0 mm	919,6 mm x 610,3 mm x 89,0 mm	919,6 mm x 610,3 mm x 89,0 mm
Peso	Cavalletto incluso	13,4 kg	13,4 kg	18,8 kg	18,8 kg
	Cavalletto escluso	11,9 kg	11,9 kg	16,2 kg	16,2 kg
Requisiti di alimentazione		AC 100-240 V~ 50 / 60 Hz	AC 100-240 V~ 50 / 60 Hz	AC 100-240 V~ 50 / 60 Hz	AC 100-240 V~ 50 / 60 Hz
Consumo elettrico		150 W	150 W	180 W	180 W
MODELLI		42LF25**			
		42LF2500-ZA		42LF2510-ZB	
Dimensioni (Larghezza x Altezza x Profondità)	Cavalletto incluso	1032,8 mm x 742,3 mm x 289,0 mm		1032,8 mm x 742,3 mm x 293,8 mm	
	Cavalletto escluso	1032,8 mm x 670,1 mm x 92,0 mm		1032,8 mm x 670,1 mm x 92,0 mm	
Peso	Cavalletto incluso	23,6 kg		23,6 kg	
	Cavalletto escluso	21,0 kg		21,0 kg	
Requisiti di alimentazione		AC 100-240 V~ 50 / 60 Hz		AC 100-240 V~ 50 / 60 Hz	
Consumo elettrico		210 W		210 W	
Dimensione modulo CI (Larghezza x Altezza x Profondità)		100,0 mm x 55,0 mm x 5,0 mm			
Condizioni ambientali	Temperatura operativa	da 0 °C a 40 °C			
	Umidità operativa	Inferiore all' 80 %			
	Temperatura di conservazione	da -20 °C a 60 °C			
	Umidità di conservazione	Inferiore all' 85 %			

- Le specifiche precedentemente indicate possono essere soggette ad eventuali modifiche senza preavviso allo scopo di apportare miglioramenti qualitativi.

MODELLI		32LG2***		37LG2***		42LG2***	
		32LG2100-ZA 32LG2200-ZA		37LG2100-ZA		42LG2100-ZA	
Dimensioni (Larghezza x Altezza x Profondità)	Cavalletto incluso	801,8 mm x 604,2 mm x 227,3 mm		919,6 mm x 682,3 mm x 293,8 mm		1032,8 mm x 742,3 mm x 293,8 mm	
	Cavalletto escluso	801,8 mm x 544,1 mm x 79,0 mm		919,6 mm x 610,3 mm x 89,0 mm		1032,8 mm x 670,1 mm x 92,0 mm	
Peso	Cavalletto incluso	13,4 kg		18,8 kg		23,6 kg	
	Cavalletto escluso	11,9 kg		16,2 kg		21,0 kg	
Requisiti di alimentazione		AC 100-240 V~ 50 / 60 Hz		AC 100-240 V~ 50 / 60 Hz		AC 100-240 V~ 50 / 60 Hz	
Consumo elettrico		150 W		180 W		210 W	
MODELLI		19LD3**		22LD3**			
		19LD320-ZA / 19LD321-ZB / 19LD320N-ZA / 19LD321N-ZB		22LD320-ZA / 22LD321-ZB / 22LD320N-ZA / 22LD321N-ZB			
Dimensioni (Larghezza x Altezza x Profondità)	Cavalletto incluso	462,4 mm x 353,0 mm x 171,0 mm		533,4 mm x 397,0 mm x 171,0 mm			
	Cavalletto escluso	462,4 mm x 308,0 mm x 65,0 mm		533,4 mm x 351,7 mm x 65,0 mm			
Peso	Cavalletto incluso	3,8 kg		4,8 kg			
	Cavalletto escluso	3,6 kg		4,6 kg			
Requisiti di alimentazione		AC 100-240 V~ 50 / 60 Hz		AC 100-240 V~ 50 / 60 Hz			
Consumo elettrico		30 W		50 W			
MODELLI		26LD3**		32LD3**			
		26LD320-ZA 26LD320N-ZA	26LD321-ZB 26LD321N-ZB	32LD320-ZA 32LD320N-ZA	32LD321-ZB 32LD321N-ZB		
Dimensioni (Larghezza x Altezza x Profondità)	Cavalletto incluso	6670 mm x 504,0 mm x 224,0 mm	6670 mm x 5070 mm x 211,0 mm	805,0 mm x 583,0 mm x 224,0 mm	805,0 mm x 586,0 mm x 211,0 mm		
	Cavalletto escluso	6670 mm x 446,2 mm x 80,0 mm	6670 mm x 446,2 mm x 80,0 mm	805,0 mm x 528,0 mm x 79,9 mm	805,0 mm x 528,0 mm x 79,9 mm		
Peso	Cavalletto incluso	8,9 kg	8,9 kg	11,5 kg	11,5 kg		
	Cavalletto escluso	7,8 kg	7,8 kg	10,3 kg	10,3 kg		
Requisiti di alimentazione		AC 100-240 V~ 50 / 60 Hz	AC 100-240 V~ 50 / 60 Hz	AC 100-240 V~ 50 / 60 Hz	AC 100-240 V~ 50 / 60 Hz		
Consumo elettrico		100 W	100 W	120 W	120 W		
Dimensione modulo CI (Larghezza x Altezza x Profondità)		100,0 mm x 55,0 mm x 5,0 mm					
Condizioni ambientali	Temperatura operativa	da 0 °C a 40 °C					
	Umidità operativa	Inferiore all' 80 %					
	Temperatura di conservazione	da -20 °C a 60 °C					
	Umidità di conservazione	Inferiore all' 85 %					

■ Le specifiche precedentemente indicate possono essere soggette ad eventuali modifiche senza preavviso allo scopo di apportare miglioramenti qualitativi.

APPENDICE

MODELLI		50PS70**	60PS70**
		50PS7000-ZA	60PS7000-ZA
Dimensioni (Larghezza x Altezza x Profondità)	Cavalletto incluso	1228,8 mm x 835,8 mm x 309 mm	1465,4 mm x 986,4 mm x 371 mm
	Cavalletto escluso	1228,8 mm x 784,5 mm x 78,9 mm	1465,4 mm x 932,2 mm x 82,1 mm
Peso	Cavalletto incluso	38,1 kg	53,3 kg
	Cavalletto escluso	34,1 kg	46,3 kg
Requisiti di alimentazione Consumo elettrico		AC 100-240 V~ 50 / 60 Hz 490 W	AC 100-240 V~ 50 / 60 Hz 580 W
MODELLI		50PS80**	60PS80**
		50PS8000-ZA	60PS8000-ZA
Dimensioni (Larghezza x Altezza x Profondità)	Cavalletto incluso	1228,8 mm x 835,8 mm x 309 mm	1465,4 mm x 986,4 mm x 371 mm
	Cavalletto escluso	1228,8 mm x 795,1 mm x 78,9 mm	1465,4 mm x 926,7 mm x 82,1 mm
Peso	Cavalletto incluso	38,3 kg	53,6 kg
	Cavalletto escluso	34,3 kg	46,6 kg
Requisiti di alimentazione Consumo elettrico		AC 100-240 V~ 50 / 60 Hz 490 W	AC 100-240 V~ 50 / 60 Hz 580 W
Dimensione modulo CI (Larghezza x Altezza x Profondità)		100,0 mm x 55,0 mm x 5,0 mm	
Condizioni ambientali	Temperatura operativa	da 0 °C a 40 °C	
	Umidità operativa	Inferiore all' 80 %	
	Temperatura di conservazione	da -20 °C a 60 °C	
	Umidità di conservazione	Inferiore all' 85 %	
File video supportati		Mappatura verde dei dati 104	

- Le specifiche precedentemente indicate possono essere soggette ad eventuali modifiche senza preavviso allo scopo di apportare miglioramenti qualitativi.

MODELLI		42PQ35**	50PQ35**
		42PQ3500-ZB	50PQ3500-ZB
Dimensioni (Larghezza x Altezza x Profondità)	Cavalletto incluso	1031,2 mm x 720,9 mm x 308,0 mm	1216,7 mm x 818,1 mm x 353,0 mm
	Cavalletto escluso	1031,2 mm x 656,7 mm x 80,8 mm	1216,7 mm x 759,0 mm x 83,0 mm
Peso	Cavalletto incluso	24,3 kg	33,7 kg
	Cavalletto escluso	22,2 kg	31,2 kg
Requisiti di alimentazione Consumo elettrico		AC 100-240 V~ 50 / 60 Hz 320 W	AC 100-240 V~ 50 / 60 Hz 430 W
Dimensione modulo CI (Larghezza x Altezza x Profondità)		100,0 mm x 55,0 mm x 5,0 mm	
Condizioni ambientali	Temperatura operativa	da 0 °C a 40 °C	
	Umidità operativa	Inferiore all' 80 %	
	Temperatura di conservazione	da -20 °C a 60 °C	
	Umidità di conservazione	Inferiore all' 85 %	
File video supportati		Mappatura verde dei dati 104	

- Le specifiche precedentemente indicate possono essere soggette ad eventuali modifiche senza preavviso allo scopo di apportare miglioramenti qualitativi.

APPENDICE

MODELLI		42PQ65**	50PS65**
		42PQ6500-ZA	50PS6500-ZA
Dimensioni (Larghezza x Altezza x Profondità)	Cavalletto incluso	1040,8 mm x 725,8 mm x 308 mm	1228,8 mm x 824,6 mm x 353,0 mm
	Cavalletto escluso	1040,8 mm x 669,2 mm x 76,8 mm	1228,8 mm x 772,0 mm x 78,9 mm
Peso	Cavalletto incluso	25,3 kg	36,3 kg
	Cavalletto escluso	23,3 kg	33,8 kg
Requisiti di alimentazione Consumo elettrico		AC 100-240 V~ 50 / 60 Hz 320 W	AC 100-240 V~ 50 / 60 Hz 490 W
Dimensione modulo CI (Larghezza x Altezza x Profondità)		100,0 mm x 55,0 mm x 5,0 mm	
Condizioni ambientali	Temperatura operativa	da 0 °C a 40 °C	
	Umidità operativa	Inferiore all' 80 %	
	Temperatura di conservazione	da -20 °C a 60 °C	
	Umidità di conservazione	Inferiore all' 85 %	
File video supportati		Mappatura verde dei dati 104	

- Le specifiche precedentemente indicate possono essere soggette ad eventuali modifiche senza preavviso allo scopo di apportare miglioramenti qualitativi.

	TV digitale	TV analogica
Sistema televisivo	DVB-T DVB-C (Soltanto per la Svezia, Finlandia)	PAL/SECAM B/G/D/K, PAL I/II, SECAM L/L'
Copertura programma	VHF, UHF	VHF: da E2 a E12, UHF: da E21 a E69, CATV: da S1 a S20, HYPER: da S21 a S47
Impedenza antenna esterna	75 Ω	75 Ω

CODICI IR

*Questa caratteristica non è disponibile su tutti i modelli.

Codice (Hexa)	Funzione	Nota
95	Energy Saving	Tasto R/C
08	POWER	Tasto R/C (Alimentazione Acceso/Spento)
0B	INPUT	Tasto R/C
79	RAPPORTO	Tasto R/C
F0	TV/RAD	Tasto R/C
45	Q.MENU	Tasto R/C
43	MENU	Tasto R/C
AB	GUIDE	Tasto R/C
40	Up (^)	Tasto R/C
41	Down (v)	Tasto R/C
07	Left (<)	Tasto R/C
06	Right (>)	Tasto R/C
44	OK(●)	Tasto R/C
28	RETURN/EXIT	Tasto R/C
AA	INFO ⓘ	Tasto R/C
30	AV MODE	Tasto R/C
02	↙ +	Tasto R/C
03	↙ -	Tasto R/C
1E	FAV (MARK)	Tasto R/C
09	MUTE	Tasto R/C
00	P ^	Tasto R/C
01	P v	Tasto R/C
10~19	TASTIERANUMERICA 0~9	Tasto R/C
53	LIST	Tasto R/C
1A	Q.VIEW	Tasto R/C
72	RED[rosso]	Tasto R/C
71	GREEN[verde]	Tasto R/C
63	YELLOW[giallo]	Tasto R/C
61	BLUE[blu]	Tasto R/C
20	TEXT	Tasto R/C
21	T.OPT(T.Option)	Tasto R/C
39	SUBTITLE	Tasto R/C
7E	SIMPLINK	Tasto R/C
65	PAUSA	Tasto R/C

SETUP DISPOSITIVO DI CONTROLLO ESTERNO

Setup RS- 232C

Collegare lo spinotto d'ingresso RS-232C al dispositivo di controllo esterno (come un computer o un sistema di controllo AV) e controllare le funzioni del televisore esternamente.

Collegare la porta seriale del dispositivo di controllo allo spinotto RS-232C sul pannello posteriore del televisore.

NOTA: Il cavo di collegamento RS-232C non viene fornito insieme al televisore.

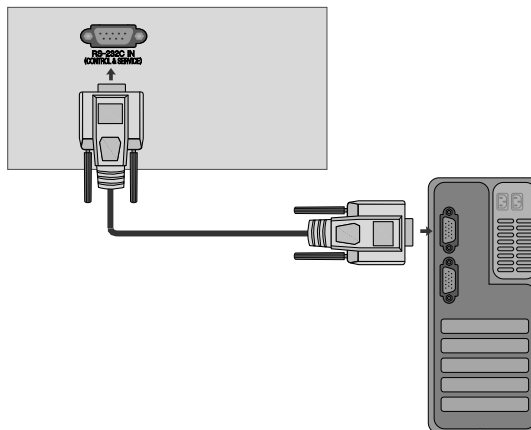

Tipo di connettore; maschio a 9 pin D-sub.

Num.	Descrizione pin
1	Nessun collegamento
2	RXD (ricezione dati)
3	TXD (trasmissione dati)
4	DTR (lato DTE pronto)
5	GND [terra]
6	DSR (lato DCE pronto)
7	RTS (pronto per la trasmissione)
8	CTS (libero per la trasmissione)
9	Nessun collegamento

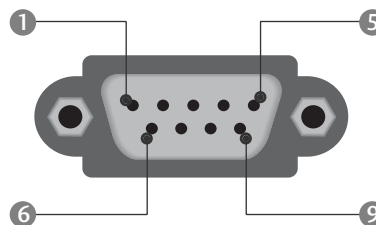

Configurazioni di RS-232C

Configurazioni a 7 fili (cavo standard RS-232C)

	PC	TV	
RXD	2	3	TXD
TXD	3	2	RXD
GND	5	5	GND
DTR	4	6	DSR
DSR	6	4	DTR
RTS	7	8	CTS
CTS	8	7	RTS
	D-Sub 9	D-Sub 9	

Configurazioni a 3 fili (non standard)

	PC	TV	
RXD	2	3	TXD
TXD	3	2	RXD
GND	5	5	GND
DTR	4	6	DTR
DSR	6	4	DSR
RTS	7	7	RTS
CTS	8	8	CTS
	D-Sub 9	D-Sub 9	



Imposta ID

Utilizzare questa funzione per specificare il numero ID.
Consultare la 'Mappatura dati reali 1'. Vedere pagina p.175



1   Selezionare **OPZIONE**.

2    Selezionare **Set ID**.

3    Regola l'ID impostato sul numero di ID TV desiderato.
Il campo di regolazione ID è 1 a 99.

- Premere il tasto **RETURN** per tornare alla schermata di menu precedente.

Parametri di comunicazione

- Velocità di trasmissione in baud: 9600 bps (UART)
- Lunghezza dati: 8 bit
- Parità: nessuna
- Bit di stop: 1 bit
- Codice di comunicazione: codice ASCII
- Utilizzare un cavo incrociato (inverso).

Elenco di riferimento dei comandi

	Comando1	Comando2	DATI (esadecimali)
01. Alimentazione	k	a	00 a 01
02. Rapporto larghezza-altezza	k	c	Consultare p. 173
03. Schermo silenzioso	k	d	00 a 01
04. Volume silenzioso	k	e	00 a 01
05. Controllo volume	k	f	00 a 64
06. Contrasto	k	g	00 a 64
07. Luminosità	k	h	00 a 64
08. Colore	k	i	00 a 64
09. Tinte	k	j	00 a 64
10. Nitidezza	k	k	00 a 64
11. Selezione OSD	k	l	00 a 01
12. Modalità blocco telecomando	k	m	00 a 01
13. Treble	k	r	00 a 64
14. Bass	k	s	00 a 64
15. Bilanciamento	k	t	00 a 64
16. Temperatura colore	k	u	00 a 02
17. Metodo ISM	j	p	Consultare p. 175
18. Risparmio energetico	j	q	00 a 04
19. Configurazione automatica	j	u	01
20. Comando di sintonia	m	a	Consultare p. 175
21. Aggiunta/salto canale	m	b	00 a 01
22. Tasto	m	c	Codice pulsanti
23. Retroilluminazione di controllo	m	g	00 a 64
24. Selezione ingresso (principale)	x	b	Consultare p. 176

* Quando si imposta il valore 17 a 24, non viene visualizzato il menu sullo schermo.

* Nota: durante operazioni USB, quali Dvix o EMF, tutti i comandi tranne Power (ka) e Key (mc) non sono eseguiti e vengono trattati come NG.

Protocollo trasmissione/ ricezione

Trasmissione

[Comando1][Command2][][Set ID][][Dati][Cr]

- * [Command 1] : Primo comando.(j,k,m o x)
- * [Command 2] : Secondo comando.
- * [Set ID] : È possibile regolare l'impostazione ID per selezionare il numero ID del monitor desiderato nel menu speciale. L'intervallo di regolazione 1 a 99. Quando si seleziona Imposta ID '0', si controllano tutti i televisori collegati. Imposta ID viene indicato come decimale (1 a 99) nel menu e come valore esadecimale (0x0 a 0x63) nel protocollo di trasmissione/ricezione.
- * [DATI]: Per la trasmissione dei dati di comando.
Trasmettere i dati 'FF' per leggere lo stato del comando.
- * [Cr] : ritorno a margine
codice ASCII '0x0D'
- * [] : codice ASCII 'spazio (0x20)'

Riconoscimento OK

[Command2][][Set ID][][OK][Dati][x]

- * Il TV trasmette ACK (riconoscimento) in base al formato quando si ricevono dati normali. A questo punto se i dati sono in modalità lettura, indica i dati nello stato corrente. Se i dati sono in modalità scrittura, restituisce i dati del PC.

Riconoscimento errore

[Command2][][Set ID][][NG][Dati][x]

- * Il monitor trasmette ACK (riconoscimento) in base a questo formato quando si ricevono dati normali anomali da funzioni non utilizzabili o errori di comunicazione.
Dati 00: codice illegale

01. Alimentazione (Comando: k a)

► Per controllare l'accensione / lo spegnimento del tele-visore.

Trasmissione

[k][a][][Set ID][][Dati][Cr]

Dati 00 : Spegnimento Dati 01 : Accensione

Riconoscimento

[a][][Set ID][][OK/NG][Dati][x]

► Per mostrare l'accensione / lo spegnimento.

Trasmissione

[k][a][][Set ID][][FF][Cr]

Riconoscimento

[a][][Set ID][][OK/NG][Dati][x]

- * In un modo simile, se le altre funzioni trasmettono dati '0xFF' secondo questo formato, il feedback dei dati di riconoscimento presenta lo stato relativo ad ogni funzione.
- * OK Ack., Error Ack. e altri messaggi potrebbero venire visualizzati sullo schermo mentre il televisore è acceso.

02. Rapporto larghezza-altezza (Comando: k c) (Dimensioni dell'immagine principale)

► Per regolare il formato dello schermo.
Potete anche regolare lo formato dello schermo usando il **Rapp. d'aspetto** nel Q.MENU. oppure nel menu IMMAGINE.

Trasmissione

[k][c][][Set ID][][Dati][Cr]

Dati 01 : Schermo normale (4:3) 07 : 14:9
02 : Schermo panoramico (16:9) 09 : Solo ricerca
04 : Zoom 0B : Schermo intero
06 : Originale 10 a 1F : Zona cinema 1 a 16

Riconoscimento

[c][][Set ID][][OK/NG][Dati][x]

- * Utilizzando l'ingresso RGB-PC o Component, si seleziona un rapporto larghezza-altezza dello schermo o di 16:9 o di 4:3.
- * Nella modalità DTV/HDMI (1080i 50Hz/60Hz, 720p 50Hz/60Hz, 1080p 24Hz/30Hz/50Hz/60Hz), Component (720p, 1080i, 1080p 50Hz/60Hz) è disponibile Solo ricerca n(sola scansione).
- * Full wide è supportato solo per ATV, AV1,2,3.

03. Schermo silenzioso (Comando: k d)

► Per selezionare l'opzione schermo silenzioso attivata / disattivata.

Trasmissione

[k][d][][Set ID][][Dati][Cr]

Dati 00 : Schermo silenzioso disattivato (immagine attiva)
 Muto video off
01 : Schermo silenzioso attivato (immagine disattivata)
10 : Muto video on

Riconoscimento

[d][][Set ID][][OK/NG][Dati][x]

- * Solo se la funzione di muto è attiva, sul televisore viene visualizzato l'OSD. Se è attiva la modalità di muto schermo, l'OSD non viene visualizzato.

04. Volume silenzioso (Comando: k e)

► Per controllare l'opzione volume silenzioso attivata / disattivata. È inoltre possibile regolare l'opzione silenzioso con il pulsante MUTE presente sul telecomando.

Trasmissione

[k][e][][Set ID][][Dati][Cr]

Dati 00 : Volume silenzioso attivato (volume disattivato)
01 : Volume silenzioso disattivato (Volume attivo)

Riconoscimento

[e][][Set ID][][OK/NG][Dati][x]

05. Controllo volume (Comando: k f)

► Per regolare il volume.
È inoltre possibile regolare il volume con gli appositi pulsanti presenti sul telecomando.

Trasmissione

[k][f][][Set ID][][Dati][Cr]

Dati min. : 00 a Max : 64

Consultare la 'Mappatura dati reali 1'. Vedere pagina 175.

Riconoscimento

[f][][Set ID][][OK/NG][Dati][x]

06. Contrasto (Comando: k g)

► Per regolare il contrasto dello schermo.
È inoltre possibile regolare il contrasto nel menu PICTURE [Immagine].

Trasmissione

[k][g][][Set ID][][Dati][Cr]

Dati min. : 00 a Max : 64

Consultare la 'Mappatura dati reali 1'. Vedere pagina 175.

Riconoscimento

[g][][Set ID][][OK/NG][Dati][x]

07. Luminosità (Comando: k h)

► Per regolare la luminosità dello schermo. È inoltre possibile regolare la luminosità nel menu Picture [Immagine].

Trasmissione

[k][h][][Set ID][][Dati][Cr]

Dati min. : 00 a Max : 64

Consultare la 'Mappatura dati reali 1'. Vedere pagina 175.

Riconoscimento

[h][][Set ID][][OK/NG][Dati][x]

08. Colore (Comando: k i)

► Per regolare il colore dello schermo. È inoltre possibile regolare il colore nel menu Picture [Immagine].

Trasmissione

[k][i][][Set ID][][Dati][Cr]

Dati min. : 00 a Max : 64

Consultare la 'Mappatura dati reali 1'. Vedere pagina 175.

Riconoscimento

[i][][Set ID][][OK/NG][Dati][x]

APPENDICE

09. Tinte (Comando: k j)

- Per regolare la tinta dello schermo.(trasmissione con codice esadecimale) È inoltre possibile regolare la tinta nel menu Picture [Immagine].

Trasmissione

[k][j][][Set ID][][Dati][Cr]

Dati min. : 00 a Max : 64

Consultare la 'Mappatura dati reali 1'. Vedere pagina 175.

Riconoscimento

[j][][Set ID][][OK/NG][Dati][x]

10. Nitidezza (Comando: k k)

- Per regolare la nitidezza dello schermo.
È inoltre possibile regolare la nitidezza nel menu IMMAGINE.

Trasmissione

[k][k][][Set ID][][Dati][Cr]

Dati min. : 00 a Max : 64

Consultare la 'Mappatura dati reali 1'. Vedere pagina 175.

Riconoscimento

[k][][Set ID][][OK/NG][Dati][x]

11. Selezione OSD (Comando: k l)

- Per selezionare OSD (On Screen Display) on/off utilizzando il telecomando.

Trasmissione

[k][l][][Set ID][][Dati][Cr]

Dati 0 : OSD Spento 1 : OSD Acceso

Riconoscimento

[l][][Set ID][][OK/NG][Dati][x]

12. Modalità blocco telecomando (Comando: k m)

- Per bloccare il telecomando e i controlli del pannello frontale sull'apparecchiatura.

Trasmissione

[k][m][][Set ID][][Dati][Cr]

Dati 0: Blocco disattiva- to Dati 1: Blocco attivo

Riconoscimento

[m][][Set ID][][OK/NG][Dati][x]

- * Se non si utilizza il telecomando, utilizzare questa modalità.
Quando l'alimentazione principale è attivata/disattivata, il blocco controlli esterni vien disabilitato.

* Il tasto Power locale funziona nel modo corretto.

13. Treble (Comando: k r)

- Per regolare il treble.
È possibile inoltre regolare il treble nel menu AUDIO.

Trasmissione

[k][r][][Set ID][][Dati][Cr]

Dati min. : 00 a Max : 64

Consultare la 'Mappatura dati reali 1'. Vedere pagina 175.

Riconoscimento

[r][][Set ID][][OK/NG][Dati][x]

14. Bass (Comando: k s)

- Per regolare il bass.
È possibile inoltre regolare il bass nel menu AUDIO.

Trasmissione

[k][s][][Set ID][][Dati][Cr]

Dati min. : 00 a Max : 64

Consultare la 'Mappatura dati reali 1'. Vedere pagina 175.

Riconoscimento

[s][][Set ID][][OK/NG][Dati][x]

15. Bilanciamento (Comando: k t)

- Utile per regolare il bilanciamento. È inoltre possibile regolare il bilanciamento nel menu AUDIO.

Trasmissione

[k][t][][Set ID][][Dati][Cr]

Dati min. : 00 a Max : 64

Consultare la 'Mappatura dati reali 1'. Vedere pagina 175.

Riconoscimento

[t][][Set ID][][OK/NG][Dati][x]

16. Temperatura colore (Comando: k u)

- Utile per regolare la temperatura del colore. È inoltre possibile regolare CSM nel menu IMMAGINE.

Trasmissione

[k][u][][Set ID][][Dati][Cr]

Dati 0 : Medio 1: Freddo 2: Caldo

Riconoscimento

[u][][Set ID][][OK/NG][Dati][x]

17. Metodo ISM (solo TV al Plasma) (Comando: j p)

- Utile per controllare la modalità ISM. È inoltre possibile regolare la modalità ISM nel menu **OPZIONE**.

Trasmissione

[j][p][][Set ID][][Dati][Cr]

Dati 02: Orbiter
04: Refresh PDP
08: Normale
20 : Refresh Colore

Riconoscimento

[p][][Set ID][][OK/NG][Dati][x]

18. Risparmio energetico (Comando: j q)

- Per ridurre il consumo energetico del televisore. È possibile inoltre regolare il risparmio energetico nel menu **OPZIONE**.

Trasmissione

[j][q][][Set ID][][Dati][Cr]

Funzione Risparmio energia				Livello	Descrizione
7	6	5	4		
0	0	0	0	Carica bassa	0 0 0 0 Spento
0	0	0	0	Carica bassa	0 0 0 1 Minimo
0	0	0	0	Carica bassa	0 0 1 0 Medio
0	0	0	0	Carica bassa	0 0 1 1 Massimo
0	0	0	0	Carica bassa	0 1 0 0 <input type="text" value="Auto"/>
0	0	0	0	Carica bassa	0 1 0 1 Schermo disattivato (solo modelli LCD TV/LED LCD TV)
0	0	0	1	Sensore intelligente	0 0 0 0 basso (solo TV al Plasma)
0	0	0	1	Sensore intelligente	0 0 0 1 Medio (solo TV al Plasma)
0	0	0	1	Sensore intelligente	0 0 1 0 alto (solo TV al Plasma)

Riconoscimento

[q][][Set ID][][OK/NG][Dati][x]

(Tranne 19/22LU40**, 19/22/26LU50**, 32/37/42LF25**, 32/37/42LG2**, 32/37/42LG33**, 19/22/26LG31**, 19/22/26/32/37/42LH20**, 19/22/26/32LD3**, 32/37/42/47LH3**, 50/60PS70**, 50/60PS80**, 42/50PQ35**, 42PQ65**, 50PS65**)

19. Configurazione automatica (Comando: j u)

- Utile per la regolazione della posizione delle immagini e per la riduzione al minimo lo sfarfallio in modo automatico. Funziona esclusivamente in modalità RGB (PC).

Trasmissione

[j][u][][Set ID][][Dati][Cr]

Dati 01: selezione

Riconoscimento

[u][][Set ID][][OK/NG][Dati][x]

20. Comando di sintonia (Comando: m a)

- Impostare il canale sul seguente numero fisico.

Trasmissione

[m][a][][Set ID][][Dati0][][Dati1][][Dati2][Cr]

Dati00: dati canale alto
Dati01: dati canale basso
es. num. 47 -> 00 2F (2FH)
num. 394 -> 01 8A (18AH),
num. DTV 0 -> non importante
Dati02 0x00: ATV principale, 0x10 : DTV principale
0x20 : Radio

Intervallo dati canali

Analogico - Min: 0 a Max: 63 (0 a 99)
Digitale - Min: 0 a Max: 3E7 (0 a 999)
(tranne che per Svezia, Finlandia, Norvegia, Danimarca, Irlanda)
Digitale - Min: 0 a Max: 270F (0 a 9999)
(solo per Svezia, Finlandia, Norvegia, Danimarca, Irlanda)

Riconoscimento

[a][][Set ID][][OK/NG][Dati][x]

Dati Min: 00 a Max: 7DH

21. Aggiunta/salto canale (Comando: m b)

- Per impostare lo stato Ignora per il programma corrente.

Trasmissione

[m][b][][Set ID][][Dati][Cr]

Dati 00 : Salta 01 : Aggiungi

Riconoscimento

[b][][Set ID][][OK/NG][Dati][x]

* Mappatura dati reali 1

00 : punto 0
A : punto 10 (Set ID 10)
F : punto 15 (Set ID 15)
10 : punto 16 (Set ID 16)
64 : punto 100
6E : punto 110
73 : punto 115
74 : punto 116
C7 : punto 199
FE : punto 254
FF : punto 255

* Mappatura dati reali 2

00 : -40
01 : -39
02 : -38
28 : 0
4E : +38
4F : +39
50 : +40

APPENDICE

22. Tasto (Comando: m c)

► Utile per trasmettere il codice pulsanti del telecomando IR.

Trasmissione

[m][c][][Set ID][][Dati][Cr]

Dati: Codice pulsanti - Vedere pagina 169.

Riconoscimento

[c][][Set ID][][OK/NG][Dati][x]

23. Retroilluminazione di controllo (Comando: m g) (solo modelli LCD TV/LED LCD TV)

► Per controllare la retroilluminazione.

Trasmissione

[m][g][][Set ID][][Dati][Cr]

Dati : Dati min. 00 a Max: 64

Riconoscimento

[g][][Set ID][][OK/NG][Dati][x]

24. Selezione ingresso (principale) (Comando: x b)

► Per selezionare la sorgente d'ingresso per le immagini principali.

Trasmissione

[x][b][][Set ID][][Dati][Cr]

Dati: Struttura

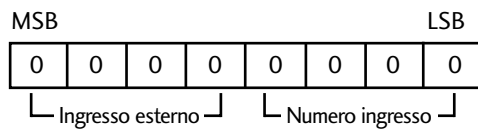

Ingresso esterno				Dati
0	0	0	0	DTV
0	0	0	1	Analog
0	0	1	0	AV
0	1	0	0	Component
0	1	1	0	RGB
1	0	0	1	HDMI

Numero ingresso				Dati
0	0	0	0	Ingresso1
0	0	0	1	Ingresso2
0	0	1	0	Ingresso3
0	0	1	1	Ingresso4

Riconoscimento

[b][][Set ID][][OK/NG][Dati][x]

Avviso per il software Open source

I seguenti eseguibili GPL e librerie LGPL/MPL usati in questo prodotto sono soggetti agli accordi di licenza GPL2.0/LGPL2.1/MPL1.1 :

ESEGUIBILI GPL :

- Linux kernel 2.6
- busybox
- lzo

LIBRERIE LGPL:

- uClibc

LIBRERIE MPL:

- Nanox

LG Electronics offre di fornire il codice sorgente su CD-ROM contro il pagamento di una cifra a copertura dei costi che tale distribuzione comporta, come il costo del supporto, spedizione e gestione in seguito a richiesta per e-mail inviata a LG Electronics:
opensource@lge.com

Questa offerta è valida per tre (3) anni dalla data di distribuzione di questo prodotto da parte della LG Electronics.

È possibile ottenere una copia delle licenze GPL, LGPL, MPL da <http://www.gnu.org/licenses/old-licenses/gpl-2.0.html>, <http://www.gnu.org/licenses/old-licenses/lgpl-2.1.html>, <http://www.mozilla.org/MPL/MPL-1.1.html>.

Potete anche ottenere la traduzione delle licenze GPL, LGPL da <http://www.gnu.org/licenses/old-licenses/gpl-2.0-translations.html>, <http://www.gnu.org/licenses/old-licenses/lgpl-2.1-translations.html>.

Il presente software si basa parzialmente sul lavoro di JPEG Group copyright © 1991 – 1998, Thomas G. Lane.

In questo prodotto sono inclusi

- Libreria libpng: copyright © 2004 Glenn Randers-Pehrson
- Libreria di compressione Zlib: Copyright © 1995-2002 Jean-loup Gailly and Mark Adler.
- Libreria Tinyxml: copyright (c) 2000-2006 Lee Thomason



Per qualsiasi problema o informazione vi
preghiamo di interpellare il vostro rivenditore LG
Faccendo riferimento al modello ed al numero
di matricola.

Modello: _____

N. di serie: _____

ISTRUZIONI DI REGOLAZIONE

1. Ambito

Il presente foglio di specifiche è dedicato al telaio PD91A.

2. Specifiche tecniche

[Attenzione: Condizioni di conservazione del modulo]

1. Condizioni di conservazione del modulo: Condizioni di temperatura normale (oltre i 15°C)
--> Alimentazione in linea diretta.
2. Condizioni di conservazione del modulo: 0°C
--> Tenere il modulo per oltre 2 ore alla temperatura normale.
3. Condizioni di conservazione del modulo: -20°C
--> Tenere il modulo per oltre 3 ore alla temperatura normale.
4. Caso dell'azienda Gu-mi nella stagione invernale.
--> Tenere il modulo per oltre cinque minuti alla zona di riscaldamento (40°C~45°C).

- (1) La regolazione avviene nell'ordine indicato e che deve essere rispettato, in base al piano, ed è modificabile solo previo accordo.
- (2) In caso di mancanza di indicazioni specifiche, eseguire la regolazione in caso di temperatura intorno ai 25±5°C e il 65±10% di umidità relativa.
- (3) La tensione di alimentazione del set deve essere compresa tra 100~240 V, 50/60 Hz.
- (4) Unità segnale di ingresso: standard di specifica del prodotto.
- (5) Prima della regolazione, il set deve funzionare per circa 5 minuti.

- Utilizzare il ricevitore dopo aver impostato il pattern della finestra a RGB Full in modalità di RISCALDAMENTO.
- Accedere alla modalità di RISCALDAMENTO
 - 1) Premere il pulsante di accensione sull'R/C per la regolazione.
 - 2) Premere il pulsante "ADJ" sull'R/C e digitare EZ ADJUST
Selezionare "7. Test Pattern" (Pattern di prova) tramite ▲/▼ (CH +/-) e premere INVIO (■)
Selezionare "White" (Bianco) tramite ◀/▶ (VOL +/-) e premere INVIO (■)

- Il riscaldamento del set deve essere attivato senza il generatore di segnali.
- Per controllare il pannello plasma viene utilizzato il pattern un solo colore (ROSSO/ BLU / VERDE) della modalità di riscaldamento.

- Attenzione: Se uno schermo fisso viene attivato dopo oltre 20 minuti (in particolare il pattern digitale e il pattern di tratteggio) un'immagine residua rimane impressa nella parte del livello del nero dello schermo.

[Attenzione]

- Utilizzare il pulsante di accensione di un R/C di assistenza per accendere il televisore.
- Non collegare cavi di ingresso esterni se non è necessario.

3. Aggiornamento del software tramite il download automatico con USB

Attenzione: La versione del software del file USB (xxx.epk) deve essere successiva a quella già scaricata.

- (1) Inserire la chiave USB nell'apposita porta
- (2) Il file scaricato presente sulla chiavetta verrà rilevato automaticamente.
- (3) La versione del software del file USB (xxx.epk) deve essere successiva a quella già scaricata, viene visualizzato il messaggio che comunica la copia dei file dalla memoria.
- (4) Se la procedura di aggiornamento è stata completata, il televisore si spegne e si accende automaticamente.
- (5) Se il televisore viene acceso, verificare la versione aggiornata.
* Se la versione scaricata è successiva a quella installata sul televisore, è possibile perdere i dati relativi ai canali. In tal caso, occorre acquisire nuovamente i canali.

4. Dopo aver scaricato il software, regolare TOOL OPTION (OPZIONE STRUMENTI)

- (1) Premere il pulsante "IN-START" su un R/C di assistenza.
- (2) Selezionare "Tool Option 1" (Opzione strumento 1) e premere "OK".
- (3) Apporre il numero della tabella che segue, come suffisso di "Tool option (X)" (Opzione strumento (X)) (ciascun modello prevede un numero diverso)

Model	Tool Option1	Tool Option2	Tool Option3	Tool Option4
50PS7000-ZA	37184	3126	56816	3328
50PS8000-ZA	37248	3126	56816	11520
60PS7000-ZA	49472	3126	56816	3328
60PS8000-ZA	49536	3126	56816	11520

5. Procedura di calibrazione ADC

(1) Immettere il segnale del componente nel televisore (480i/barra a colori orizzontale).

1) Temporizzazione del segnale di ingresso: componente 480i

(le altre connessioni esterne non sono necessarie, a parte il componente, prima di eseguire la calibrazione ADC)

2) Pattern del segnale di ingresso:



<Pattern barra colori orizzontale>

@ MODELLO: 209 nel generatore di pattern (modalità 480i)

@ PATTERN: 65 nel generatore di pattern (MSPG-925 SERISE)

- (2) Premerei il pulsante "ADJ" su un R/C di assistenza.
- (3) Accedere alla modalità interna ADC selezionando "5. ADC Calibration" (Calibrazione ADC).
- (4) Se si seleziona "Start" in una casella di dialogo della schermata, viene avviata la calibrazione ADC.

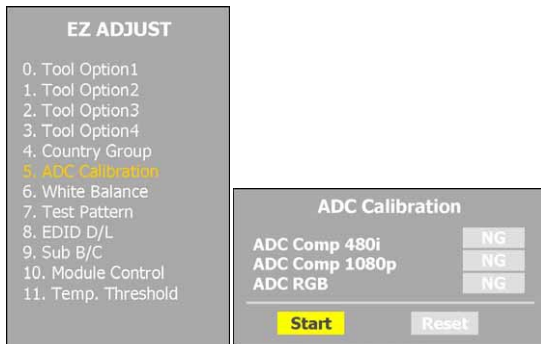

Attenzione: Non collegare alcun cavo di alimentazione esterna a eccezione dell'ingresso del componente (480i/Horizontal_Color_Bar) per la calibrazione ADC

● Mappa di calibrazione automatica ADC (RS-232C)

NO	Elemento	CMD1	CMD2	Data0	
Accedere alla MODALITÀ di regolazione	Regolare "Mode In"	A	A	0 0	Durante il trasferimento di "mode in", impartire il comando.
Regolazione ADC	Regolazione ADC	A	D	1 0	Regolazione automatica (utilizzo del pattern interno)

Sequenza di regolazione

- aa 00 00 [Accede alla modalità di regolazione]
- xb 00 40 [Input componente 1 (480i)]
- ad 00 10 [Regola Comp1 480i]

- xb 00 60 [Input RGB (1024*768)]
- ad 00 10 [Regola 1024*768 RGB]
- aa 00 90 Fine della modalità di regolazione

6. Procedura di download EDID

- (1) Premerei il pulsante "ADJ" su un R/C di assistenza.
- (2) Accedere alla modalità di download automatico digitando "8. EDID D/L".
- (3) Se si seleziona "Start" in una casella di dialogo della schermata, viene avviato automaticamente il download EDID.

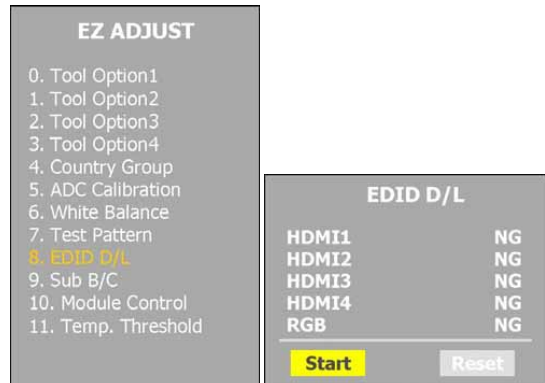

(4) Premere il pulsante "EXIT" su un R/C di assistenza.

- (5) Dati EDID
 - 1) HDMI (256 byte)

	0	1	2	3	4	5	6	7	8	9	A	B	C	D	E	F
00	00	FF	FF	FF	FF	FF	FF	00	1E	6D	ⓐ					
10		ⓑ	01	03	80	46	27	78	EA	D9	B0	A3	57	49	9C	25
20	11	49	4B	A1	08	00	31	40	45	40	61	40	81	80	90	40
30	D1	C0	01	01	01	01	1A	36	80	A0	70	38	1F	40	30	20
40	35	00	E8	26	32	00	00	1A	1B	21	50	A0	51	00	1E	30
50	48	88	35	00	BC	86	21	00	00	1C	00	00	00	FD	00	39
60	4B	1F	54	12	00	0A	20	20	20	20	20	20				
70															01	ⓓ

	0	1	2	3	4	5	6	7	8	9	A	B	C	D	E	F
00	02	03	25	F1	50	81	02	03	06	07	15	16	12	13	04	14
10	05	20	22	1F	10	23	09	57	07	83	01	00	00	67	03	0C
20	00	ⓔ	00	B8	2D	01	1D	00	80	51	D0	1C	20	40	80	35
30	00	BC	88	21	00	00	1E	8C	0A	D0	8A	20	E0	2D	10	10
40	3E	96	00	13	8E	21	00	00	18	02	3A	80	18	71	38	2D
50	40	58	2C	45	00	06	44	21	00	00	1E	01	1D	80	18	71
60	1C	16	20	58	2C	25	00	C4	8E	21	00	00	9E	4E	1F	00
70	80	51	00	1E	30	40	80	37	00	BC	88	21	00	00	18	ⓕ

- 2) RGB (128 byte)

	0	1	2	3	4	5	6	7	8	9	A	B	C	D	E	F
00	00	FF	FF	FF	FF	FF	FF	00	1E	6D	ⓐ					
10		ⓑ	01	03	01	46	27	78	EA	D9	B0	A3	57	49	9C	25
20	11	49	4B	A1	08	00	31	40	45	40	61	40	D1	C0	90	40
30	81	80	01	01	01	01	1A	36	80	A0	70	38	1F	40	30	20
40	35	00	E8	26	32	00	00	1A	1B	21	50	A0	51	00	1E	30
50	48	88	35	00	BC	86	21	00	00	1C	00	00	00	FD	00	39
60	4B	1F	54	12	00	0A	20	20	20	20	20	20				
70															00	ⓓ

- Dettagli dati EDID (, , , , ,)

ID prodotto

MODEL	EDID MODEL	PRODUCT_ID	FUNCTION
50PS7000-ZA	LG TV	0001(0x10, 0x00)	Digital
50PS7000-ZA	LG TV	0001(0x10, 0x00)	Analog
50PS8000-ZA	LG TV	0001(0x10, 0x00)	Digital
50PS8000-ZA	LG TV	0001(0x10, 0x00)	Analog
60PS7000-ZA	LG TV	0001(0x10, 0x00)	Digital
60PS7000-ZA	LG TV	0001(0x10, 0x00)	Analog
60PS8000-ZA	LG TV	0001(0x10, 0x00)	Digital
60PS8000-ZA	LG TV	0001(0x10, 0x00)	Analog

Numero di serie

=> Controllato sulla linea di produzione

Mese, anno

=> Controllato sulla linea di produzione:

Nome modello

MODEL NAME	MODEL NAME (HEX)
LG TV	0x4C, 0x47, 0x20, 0x54, 0x56

Checksum

=> Modificabile tramite i dati EDID totali

Porta HDMI n.

● Mappa di download automatico EDID (RS-232C)

NO	Elemento	CMD1	CMD2	Data0		
Accedere alla MODALITÀ di download	Scaricare "Mode In"	A	A	0	0	Durante il trasferimento di "mode in", impartire il comando.
Download dei dati EDID e delle opzioni del modello	Download	A	E	00	10	Download automatico (utilizzo dei dati interni)

7. Controllo SCHEDA PCMCIA

È necessario regolare il canale DTV 29 e inserire la scheda PCMCIA nello slot.

- Se la SCHEDA PCMCIA funziona normalmente, i segnali video vengono visualizzati sullo schermo.

Tuttavia se non funziona nel modo corretto, sullo schermo viene visualizzato "No CA module" (Nessun modulo CA).

* Attenzione: Prima di lanciare i prodotti impostare la modalità a RF.

8. Regolazione della tensione Va/Vs del gruppo del PCB dell'unità di alimentazione

Attenzione: è necessario regolare sia la tensione Vs che Va.

8-1. Nome modello:

50PS7000-ZA, 60PS7000-ZA, 50PS8000-ZA, 60PS8000-ZA

8-2. Procedura di regolazione Va/Vs

- (1) Collegare il terminale positivo (+) del DMM al pin Vs/Va, collegare il terminale negativo (-) a GND.
- (2) Attivare "Vs/Va Adjust" (Regolazione VS/Va) e regolare le tensioni Vs/Va al valore riportato sull'etichetta a destra/ in alto del modulo. (deviazione $\pm 0,5$ V)

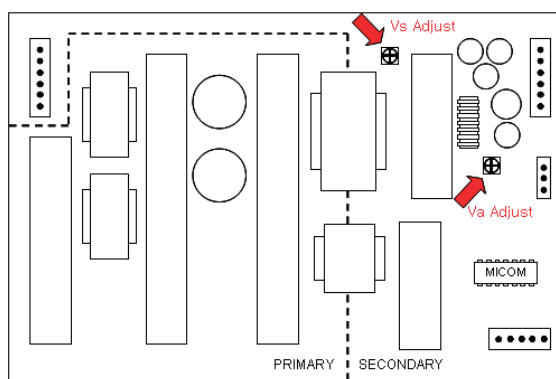

[Attenzione]

- Ciascun gruppo del PCB dell'unità di alimentazione deve essere sottoposto a controllo tramite set JIG. (poiché il gruppo del PCB dell'alimentazione danneggia il modulo PDP, prestare particolare attenzione)
- Prima di regolare la tensione impostare la modalità a RF.
- Dispositivo di prova: DMM 1EA

9. Regolazione del bilanciamento del bianco

Attenzione: premere il pulsante di accensione sull'R/C prima del bilanciamento del bianco.

- Dispositivo di prova
Analizzatore colori (CS-1000, CA-100+(CH.10), CA-210(CH.10))
- Regolare CA-100+ / CA-210 tramite CS-1000, prima della misurazione
Utilizzare il Canale 10 con compensazione a matrice (bianco, rosso, verde, blu rivisto) tramite il CS-1000 e regolare obbedendo alle coordinate di regolazione del bilanciamento del bianco.

9-1. Standard temperatura colori in base a CSM e al modulo

CSM	PLASMA
Cool	11000K
Medium	9300K
Warm	6500K

9-2. Modificare la luminanza di destinazione e l'intervallo della regolazione automatica del dispositivo per il bilanciamento del bianco

- 50PS7000-ZA(50H3)
- 50PS8000-ZA(50H3)
- 60PS7000-ZA(60H3)
- 60PS8000-ZA(60H3)

Target luminance	50
Range	20

9-3. Coordinata di bilanciamento del bianco e temperatura colore

Cool	CS-1000	CA-100+ (CH.10)	CA-210 (CH.10)
x	0.276	0.276±0.002	0.276±0.002
y	0.283	0.283±0.002	0.283±0.002
Δuv	0.000	0.000	0.000
Medium	CS-1000	CA-100+ (CH.10)	CA-210 (CH.10)
x	0.285	0.285±0.002	0.285±0.002
y	0.293	0.293±0.002	0.293±0.002
Δuv	0.000	0.000	0.000
Warm	CS-1000	CA-100+ (CH.10)	CA-210 (CH.10)
x	0.313	0.313±0.002	0.313±0.002
y	0.329	0.329±0.002	0.329±0.002
Δuv	0.003	0.003	0.003

* PC (per comunicazione tramite RS-232C) ? Tasso di Baud UART: 115200 bps

9-4. Regolazione automatica del bilanciamento del bianco

- (1) Durante il bilanciamento del bianco utilizzare il PATTERN interno.
Collegare al controller automatico come in basso.

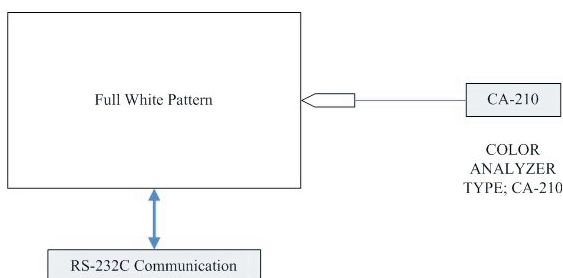

- (2) Avviare la regolazione del bilanciamento del bianco, viene visualizzato sullo schermo il pattern della finestra completamente bianco.
- (3) Regolare il luogo in cui l'afflusso di luce come un faretto è bloccato (illuminazione inferiore a 10 ux).
- (4) Misurare e regolare dopo aver collegato l'analizzatore colori (CA- 100+, CA210) alla parte laterale del modulo.

- Mappa di regolazione automatica del bilanciamento del bianco(RS-232C)

COMANDO RS-232C

[CMD ID DATA]

Wb 00 00 bilanciamento del bianco Avvio

Wb 00 FF bilanciamento del bianco fino

	RS-232C COMMAND [CMD ID DATA]			Min	CENTER (DEFAULT)			MAX
	Cool	Med	Warm		Cool	Med	Warm	
R Gain	9j	Ja	jd	00	192	192	192	255
G Gain	9h	Jb	je	00	192	192	192	255
B Gain	9i	Jc	jf	00	192	192	192	255
50H3 60H3	R Cut				64	64	64	128
	G Cut				64	64	64	128
	B Cut				64	64	64	128

9-5. Regolazione manuale del bilanciamento del bianco

- (1) Eseguire la calibrazione zero di CA-100+ / CA-210.
- (2) Premere il pulsante "ADJ" sull'R/C di assistenza e digitare EZ ADJUST selezionando "6. White Balance" (Bilanciamento del bianco).
- (3) Viene quindi visualizzato sullo schermo il pattern grigio 216.
- (4) Modificare R/G/B-Gain passando alle 3 coordinate dei colori e delle temperature, FREDDO, MEDIO e CALDO.

< Temperatura: FREDDO >

- R-Cut / G-Cut / B-Cut è impostato a 64
- Controllare la R-Gain e la G-Gain.
- Ciascuna gain è limitata a 192

< Temperatura: MEDIO >

- R-Cut / G-Cut / B-Cut è impostato a 64
- Controllare la R-Gain e la G-Gain.
- Ciascuna gain è limitata a 192

< Temperatura: CALDO >

- R-Cut / G-Cut / B-Cut è impostato a 64
- Controllare la G-Gain e la B-Gain.
- Ciascuna gain è limitata a 192

- (5) Premere il pulsante "EXIT" su un R/C di assistenza.

EZ ADJUST	
0. Tool Option1	
1. Tool Option2	
2. Tool Option3	
3. Tool Option4	
4. Country Group	
5. ADC Calibration	
6. White Balance	
7. Test Pattern	
8. EDID D/L	
9. Sub B/C	
10. Module Control	
11. Temp. Threshold	

White Balance	
Color Temp.	Cool
R-Gain	174
G-Gain	172
B-Gain	192
R-Cut	64
G-Cut	64
B-Cut	64
Test-Pattern.	ON
Reset	To Set

<Avviso> Condizione di riscaldamento del modulo per il bilanciamento del bianco

1. Eseguire la regolazione in caso di temperatura intorno ai 25±5°C e il 65±10% di umidità relativa, in mancanza di indicazioni specifiche.
2. Prima della regolazione del bilanciamento del bianco, il modulo da utilizzare deve trovarsi in un intervallo di temperatura compreso tra 15°C~25°C per oltre 2 ore.
3. Se il modulo è stato esposto a una temperatura inferiore a 15 °C, raggiungere l'intervallo 15°C~25°C per oltre 2 o azionarlo 5 minuti a una temperatura di 60°C.
4. Prima del bilanciamento del bianco, accendere il televisore per almeno 5 minuti.

10. Download del numero di serie

10-1. Procedura di download

- (1) Premere il pulsante di accensione su un R/C di assistenza (tasso di Baud: 115200 bps)
- (2) Collegare il cavo del segnale RS232C.
- (3) Scrivere il numero di serie tramite RS-232C.
- (4) Controllare il numero di serie nella diagnostica del menu di configurazione (fare riferimento a quanto riportato in seguito).

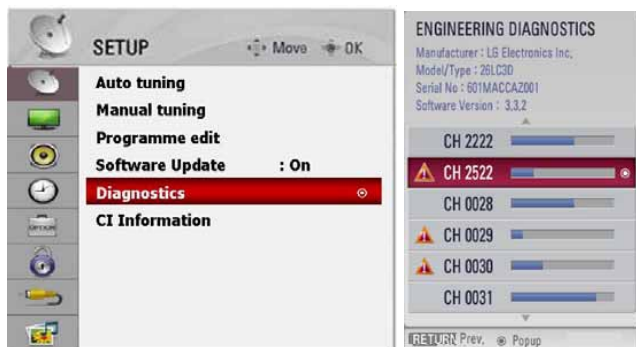

10-2. TABELLA segnale

CMD	LENGTH	ADH	ADL	DATA_1	...	Data_n	CS	DELAY
-----	--------	-----	-----	--------	-----	--------	----	-------

- CMD : A0h
- LUNGHEZZA : 85~94h (1~16 byte)
- ADH : EEPROM indirizzo secondario elevato (00~1F)
- ADL : EEPROM indirizzo secondario basso (00~FF)
- Dati : Dati scrittura
- CS : CMD + LENGTH + ADH + ADL + Data_1 + ... + Data_n
- Ritardo : 20 ms

10-3. Set comandi

No.	Adjust mode	CMD(hex)	LENGTH(hex)	Description
1	EEPROM WRITE	A0h	84h+n	n-bytes Write (n = 1~16)

[Descrizione]

Scrittura predefinita FOS: <dati 7mode> scrittura Vtotal, V_Frequency, Sync_Polarity, Htotal, Hstart, Vstart, 0, Phase
 Scrittura dati: Scrittura del numero di serie e del modello in EEPROM,.

11. Informazioni di controllo

(N. di serie e nome del modello)

- (1) Premere il pulsante del menu in modalità DTV.
- (2) Selezionare SETUP -> Diagnostics -> To set (Configurazione -> Diagnostica -> Da impostare)
- (3) Controllare il numero di serie

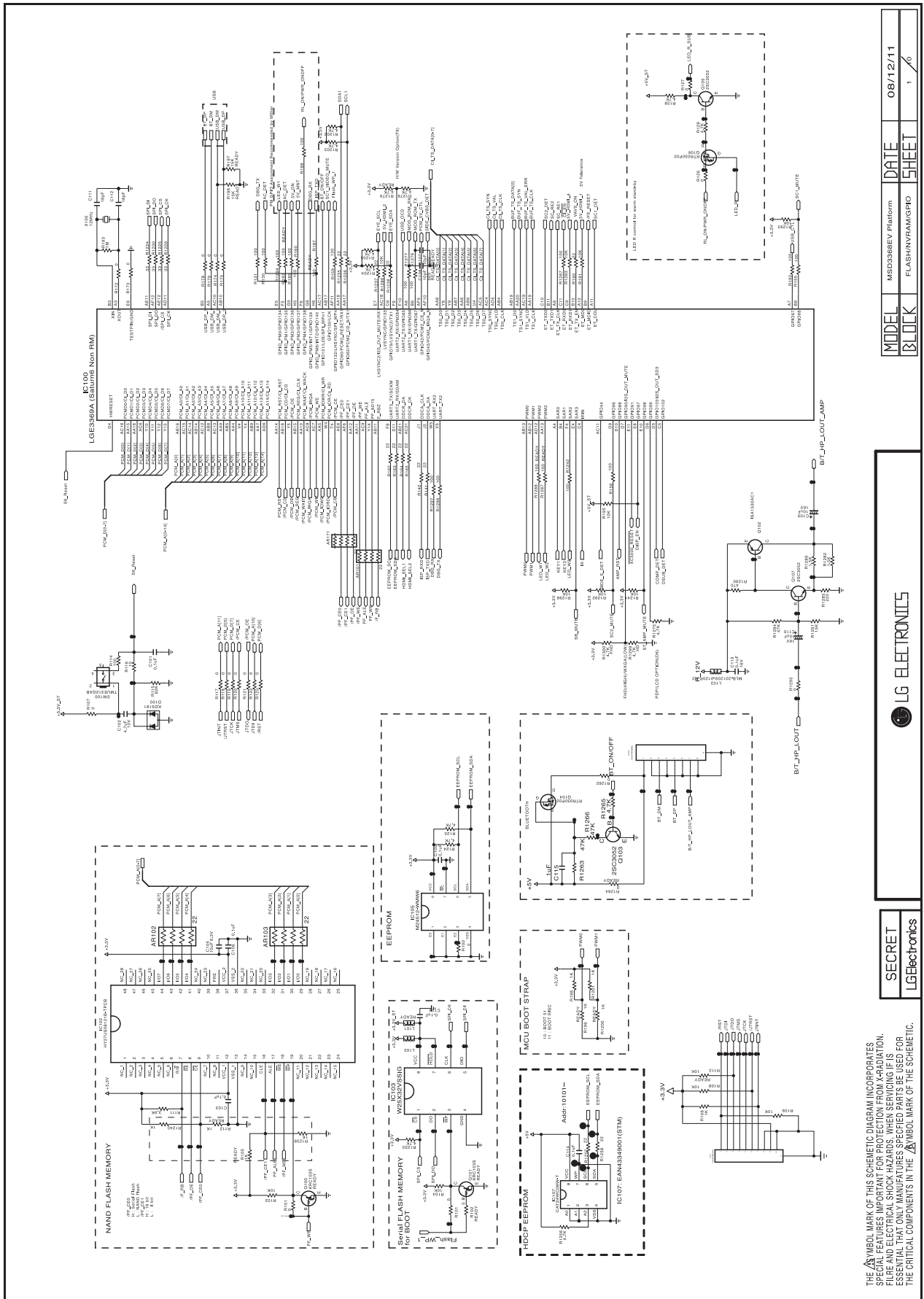

THE SYMBOL MARK OF THIS SCHEMATIC DIAGRAM INCORPORATES SPECIAL FEATURES IMPORTANT FOR PROTECTION FROM X-RADIATION. FILM AND ELECTRICAL SHOCK HAZARDS. WHEN SERVICING IT IS ESSENTIAL THAT ONLY MANUFACTURERS SPECIFIED PARTS BE USED FOR THE CRITICAL COMPONENTS IN THE SYMBOL MARK OF THE SCHEMATIC.

SECRET
LGElectronics

LG ELECTRONICS

MODEL: MSQ3498Y Platform
BLOCK: FLASH/VRAM/GPIO
DATE: 08/12/11
SHEET: 1

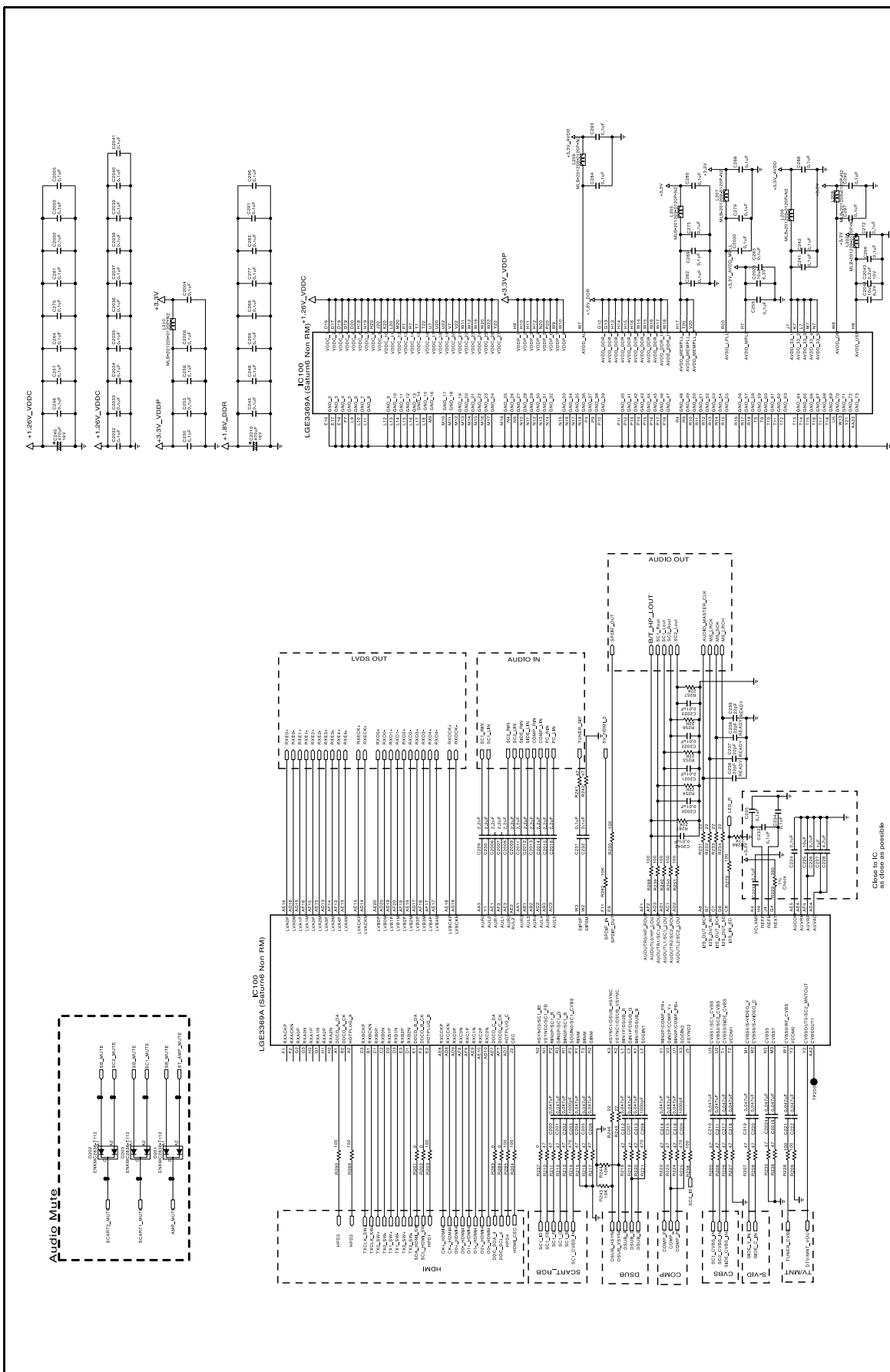

THE SYMBOL MARK OF THIS SCHEMATIC DIAGRAM INCORPORATES SPECIAL FEATURES IMPORTANT FOR PROTECTION FROM X-RADIATION, FIRE AND ELECTRICAL SHOCK HAZARDS. WHEN SERVICING IF IS ESSENTIAL THAT ONLY MANUFACTURERS SPECIFIED PARTS BE USED FOR THE CRITICAL COMPONENTS IN THE SYMBOL MARK OF THE SCHEMATIC.

SECRET
LGElectronics

LG ELECTRONICS

MODEL: MS03086EV Platform
BLOCK: AV_IN_OUTLVDSPPOWER
DATE: _____
SHEET: _____

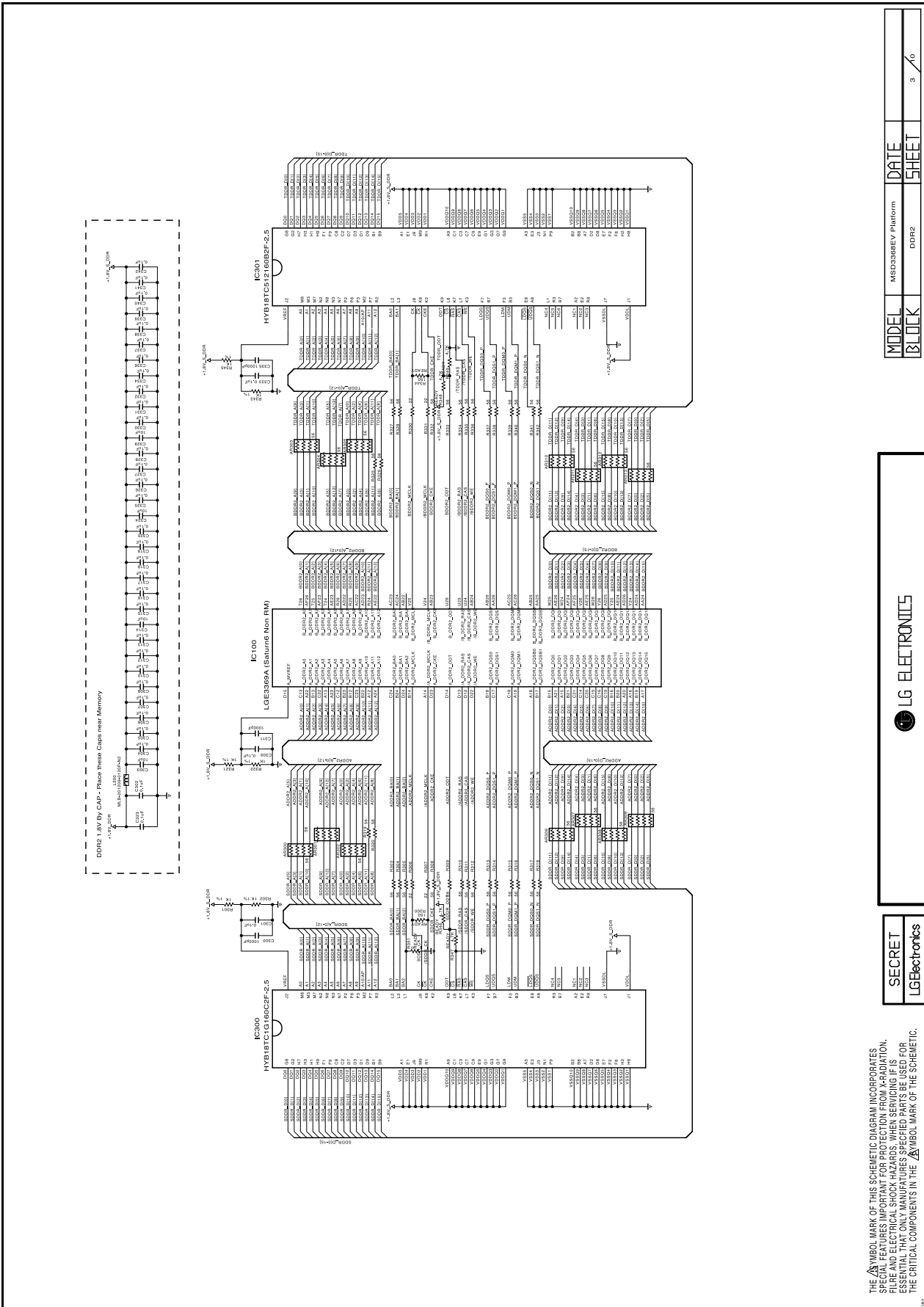

THE SYMBOL MARK OF THIS SCHEMATIC DIAGRAM INCORPORATES THE LG ELECTRONICS LOGO. FOR INFORMATION ON THE LOGO, PLEASE REFER TO THE LG ELECTRONICS WEBSITE. IT IS ESSENTIAL THAT ONLY MANUFACTURERS SPECIFIED PARTS BE USED FOR THE CRITICAL COMPONENTS IN THE SYMBOL MARK OF THE SCHEMATIC.

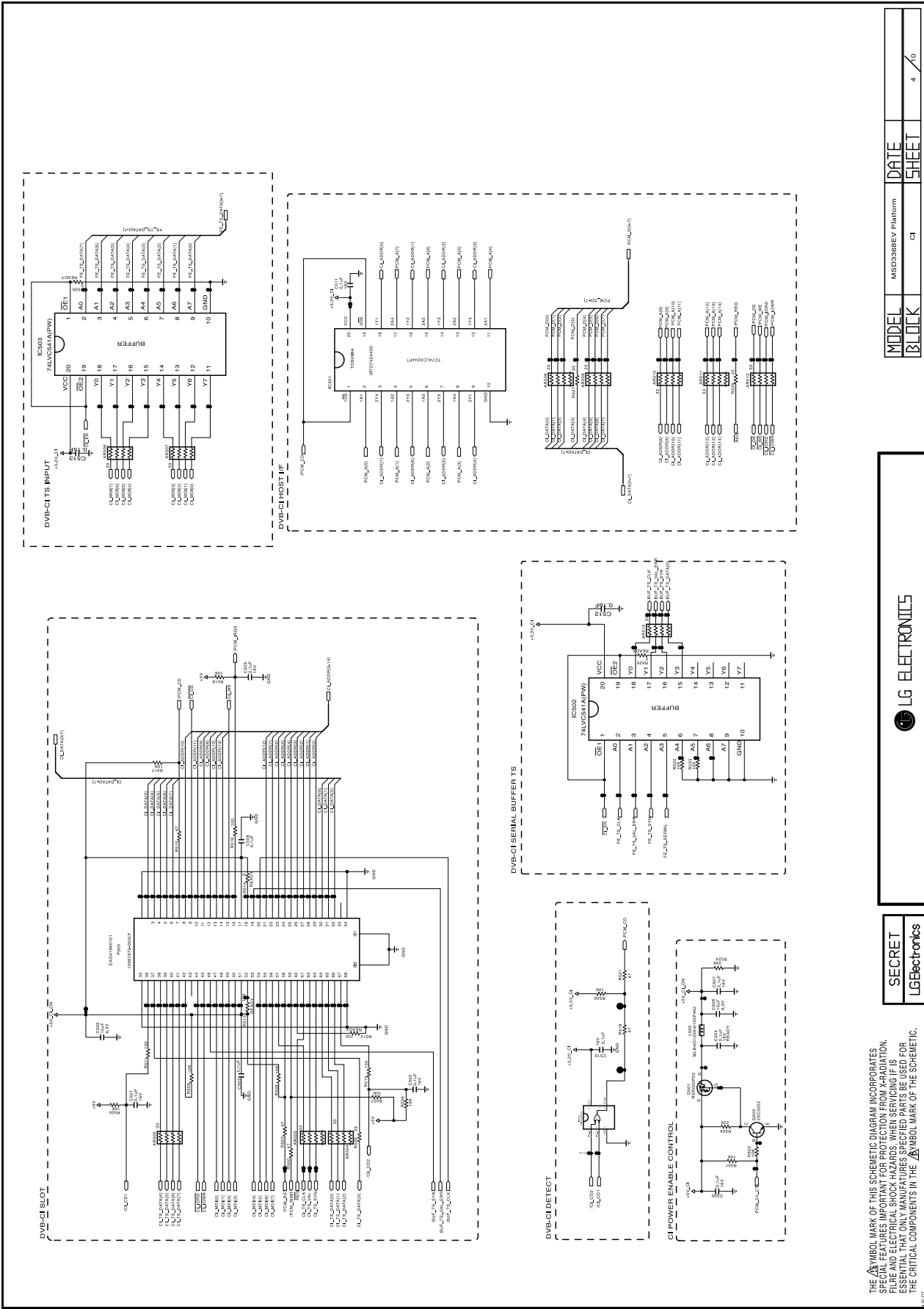

THE MARK OF THIS SCHEMATIC DIAGRAM INCORPORATES ORIGINALLY REGISTERED TRADEMARKS OF LG ELECTRONICS, INC. AND ELECTRONIC SHOCK HAZARDS. WHEN SERVING PARTS ESSENTIAL THAT ONLY MANUFACTURERS SPECIFIED PARTS BE USED FOR THE CRITICAL COMPONENTS IN THE MARK OF THE SCHEMATIC.

SECRET
LGElectronics

LG ELECTRONICS

MODEL MS5036BEV Platform
BLOCK CI
DATE SHEET
4 / 10

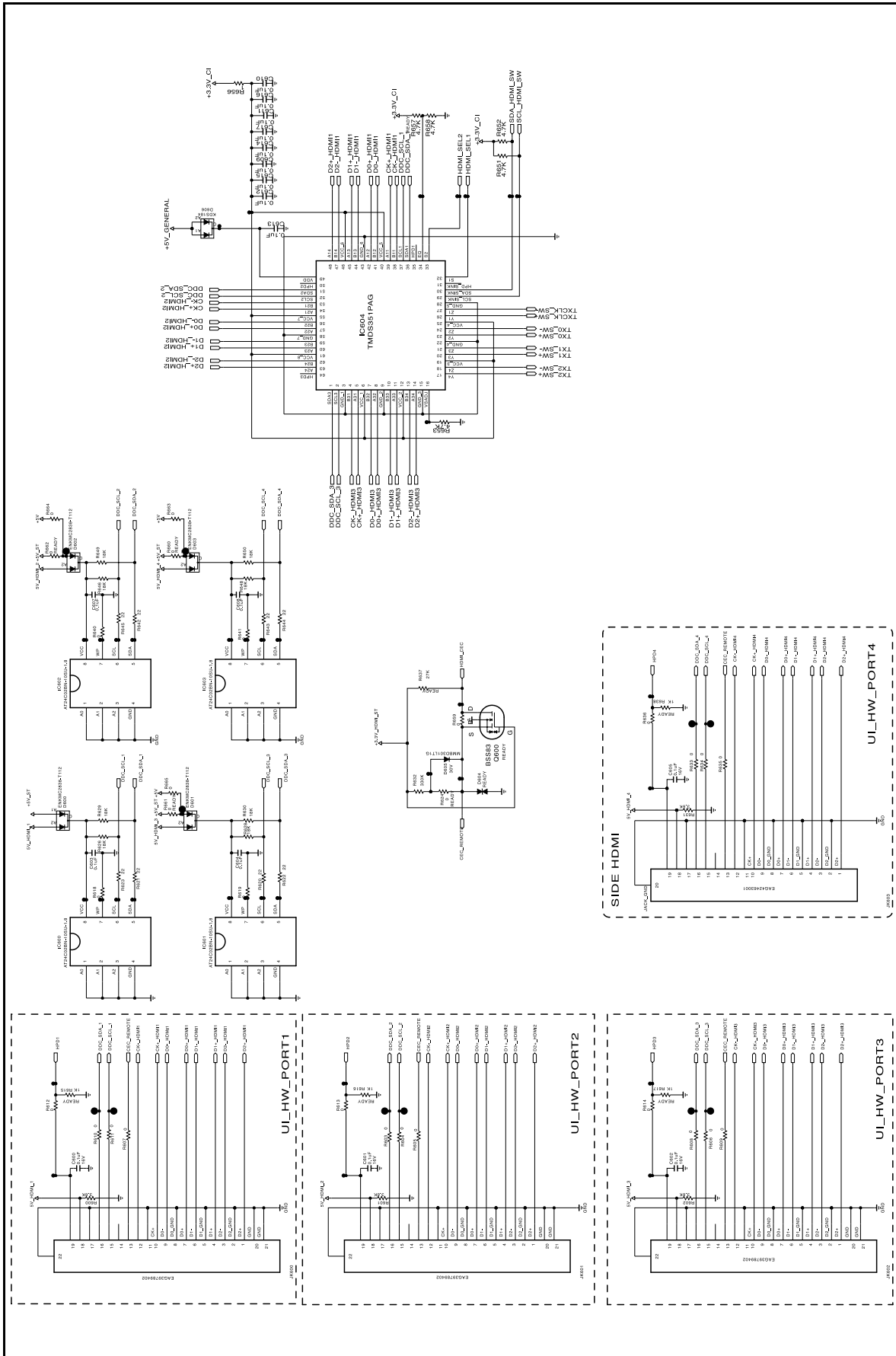

MODEL	MSD5388Ev Platform	DATE	
BLOCK	HDMI	SHEET	5

SECRET
LGElectronics

THE SYMBOL MARK OF THIS SCHEMATIC DIAGRAM INCORPORATES SPECIAL FEATURES IMPORTANT FOR PROTECTION FROM X-RADIATION, AND ELECTRICAL SHOCK. THESE SPECIAL FEATURES ARE USED ESSENTIALLY TO IDENTIFY THE SCHEMATIC PARTS. PLEASE REFER TO THE CRITICAL COMPONENTS IN THE SYMBOL MARK OF THE SCHEMATIC.

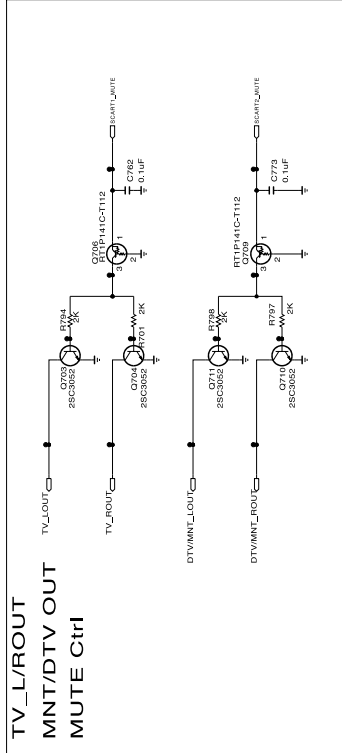
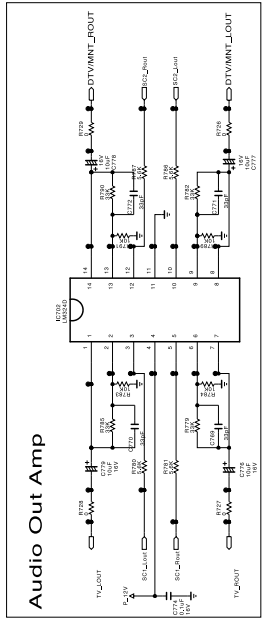
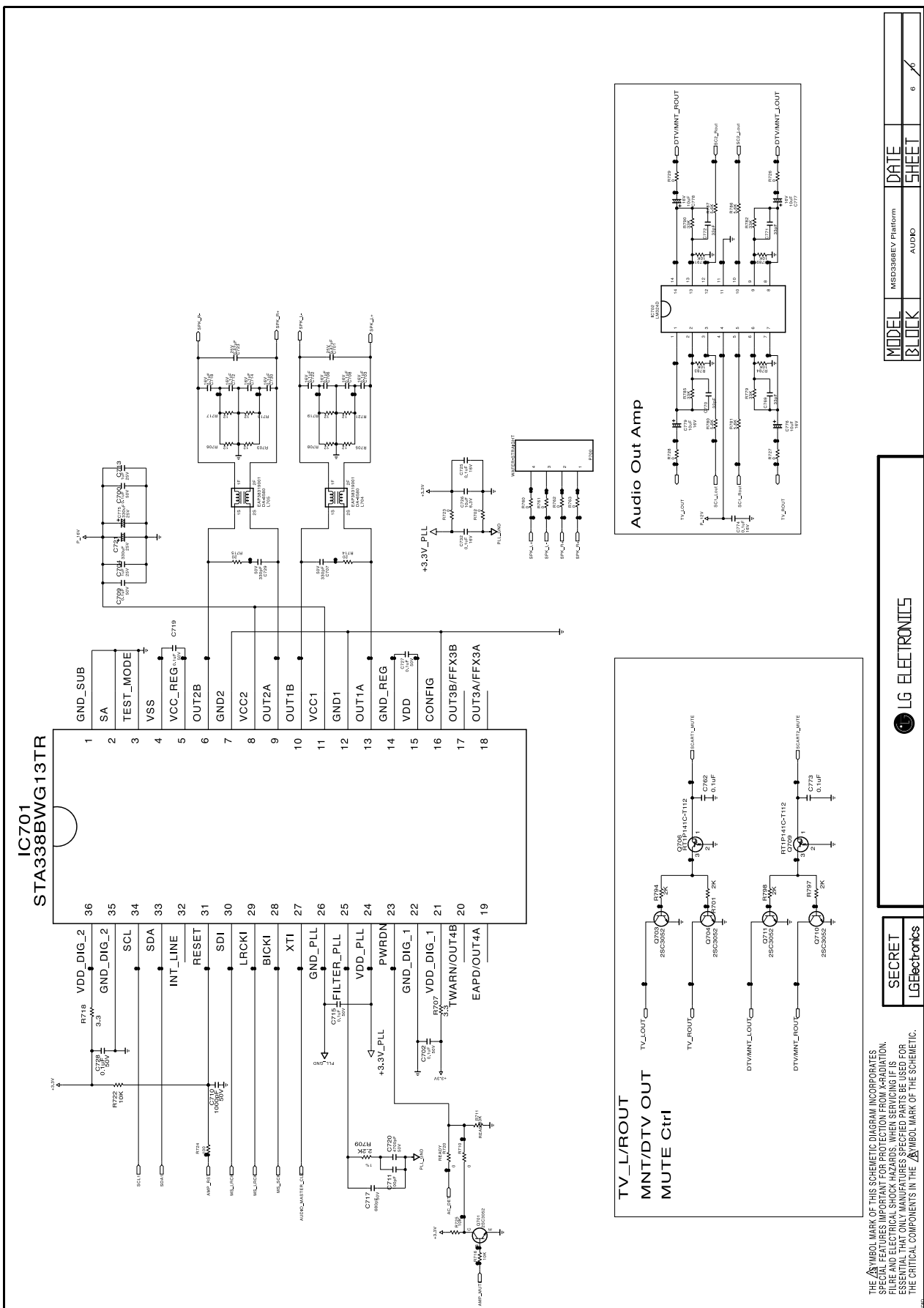

POWER B/D

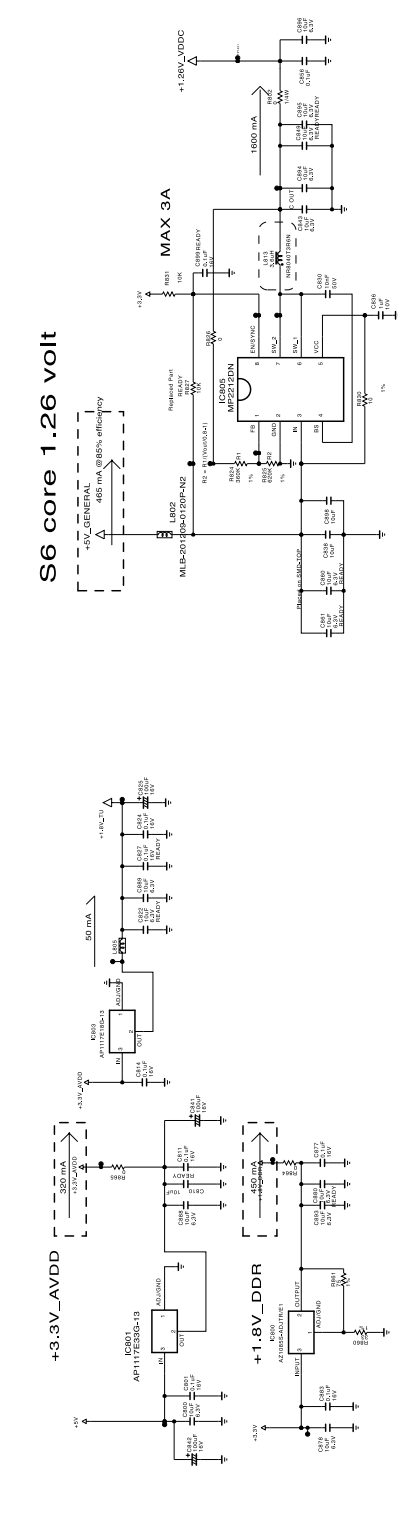
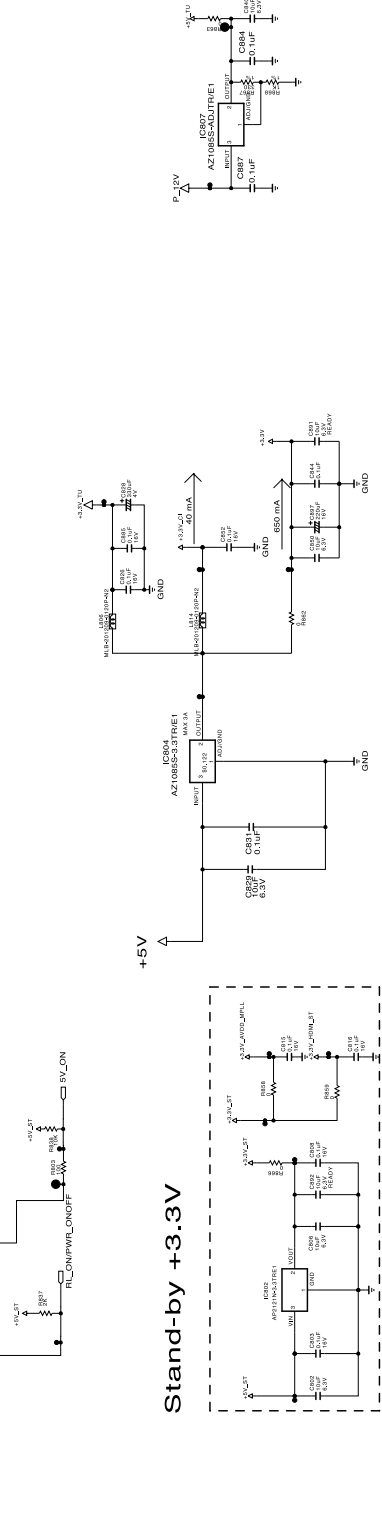
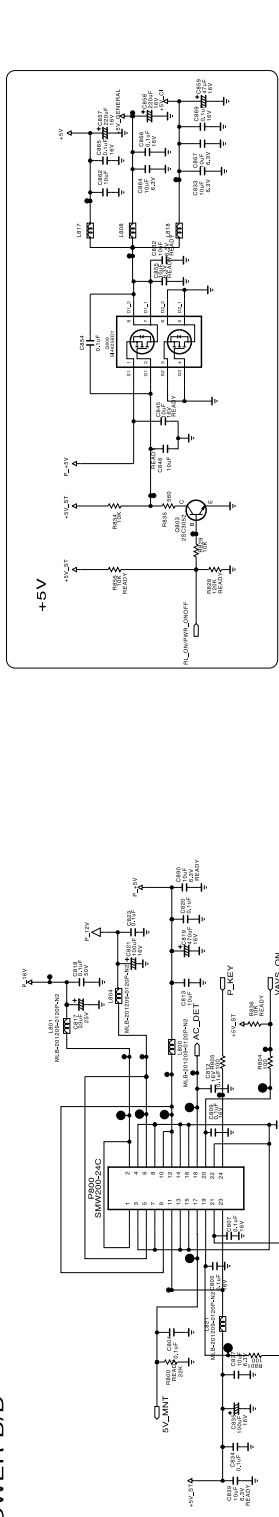

THE SYMBOL MARK OF THIS SCHEMATIC DIAGRAM INCORPORATES SPECIAL FEATURES IMPORTANT FOR PROTECTION FROM X-RADIATION, FIRE AND ELECTRICAL SHOCK HAZARDS. WHEN SERVICING IF IS ESSENTIAL THAT ONLY MANUFACTURERS SPECIFIED PARTS BE USED FOR THE CRITICAL COMPONENTS IN THE SYMBOL MARK OF THE SCHEMATIC.

SECRET
LGElectronics



MODEL	MSD3388EV Platform	DATE	
BLOCK	POWER	SHEET	7 / 6

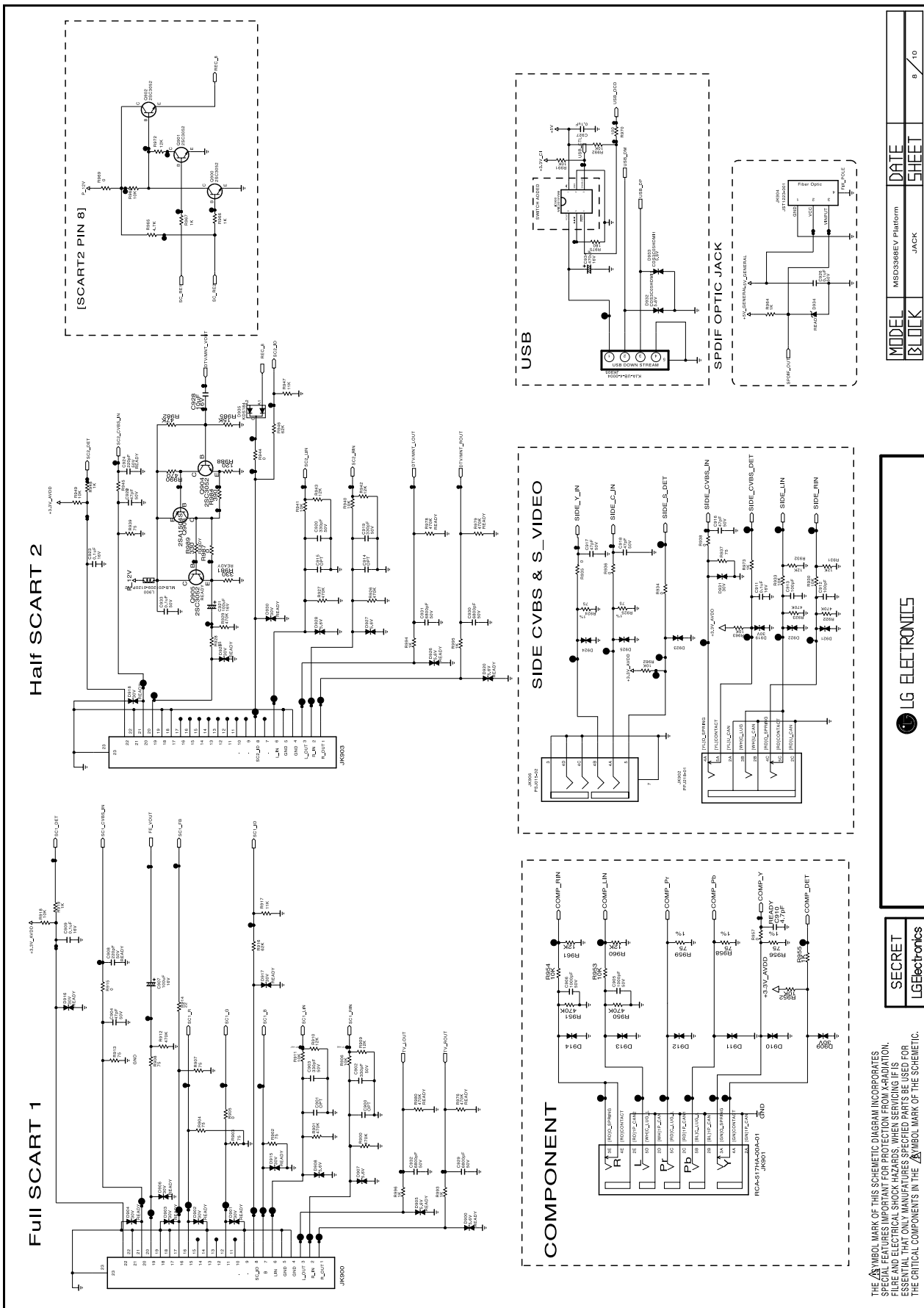

MODEL	MDS386EY Platform	DATE	
BLOCK	JACK	SHEET	8 / 10

SECRET
 LG Electronics

THE SYMBOL MARK OF THIS SCHEMATIC DIAGRAM INCORPORATES SPECIAL FEATURES IMPORTANT FOR PROTECTION FROM X-RADIATION, EMISSIONS AND ELECTRICAL SHOCK. THIS SCHEMATIC DIAGRAM IS FOR SERVICE USE ONLY. THE CRITICAL COMPONENTS IN THE SYMBOL MARK OF THE SCHEMATIC.

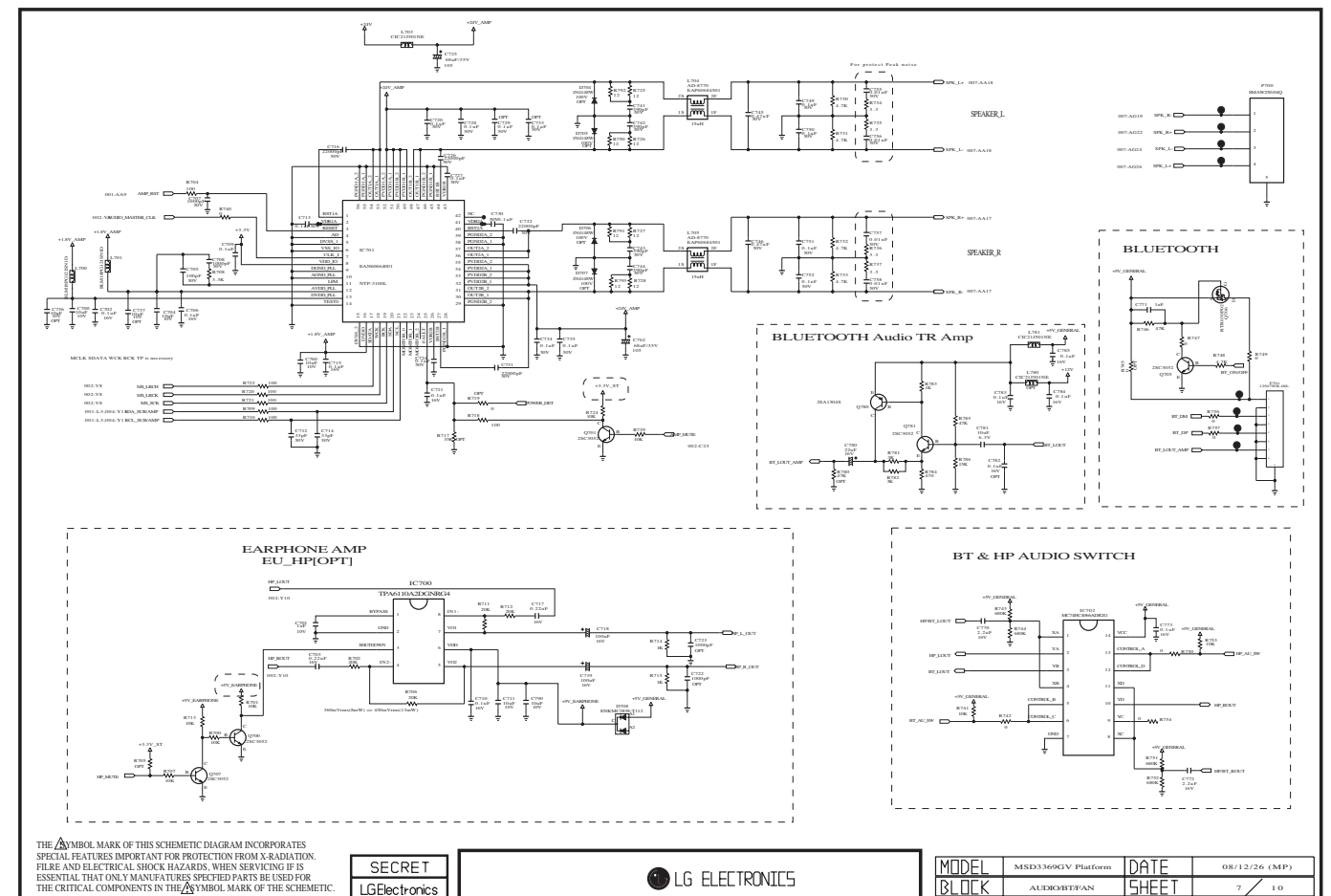
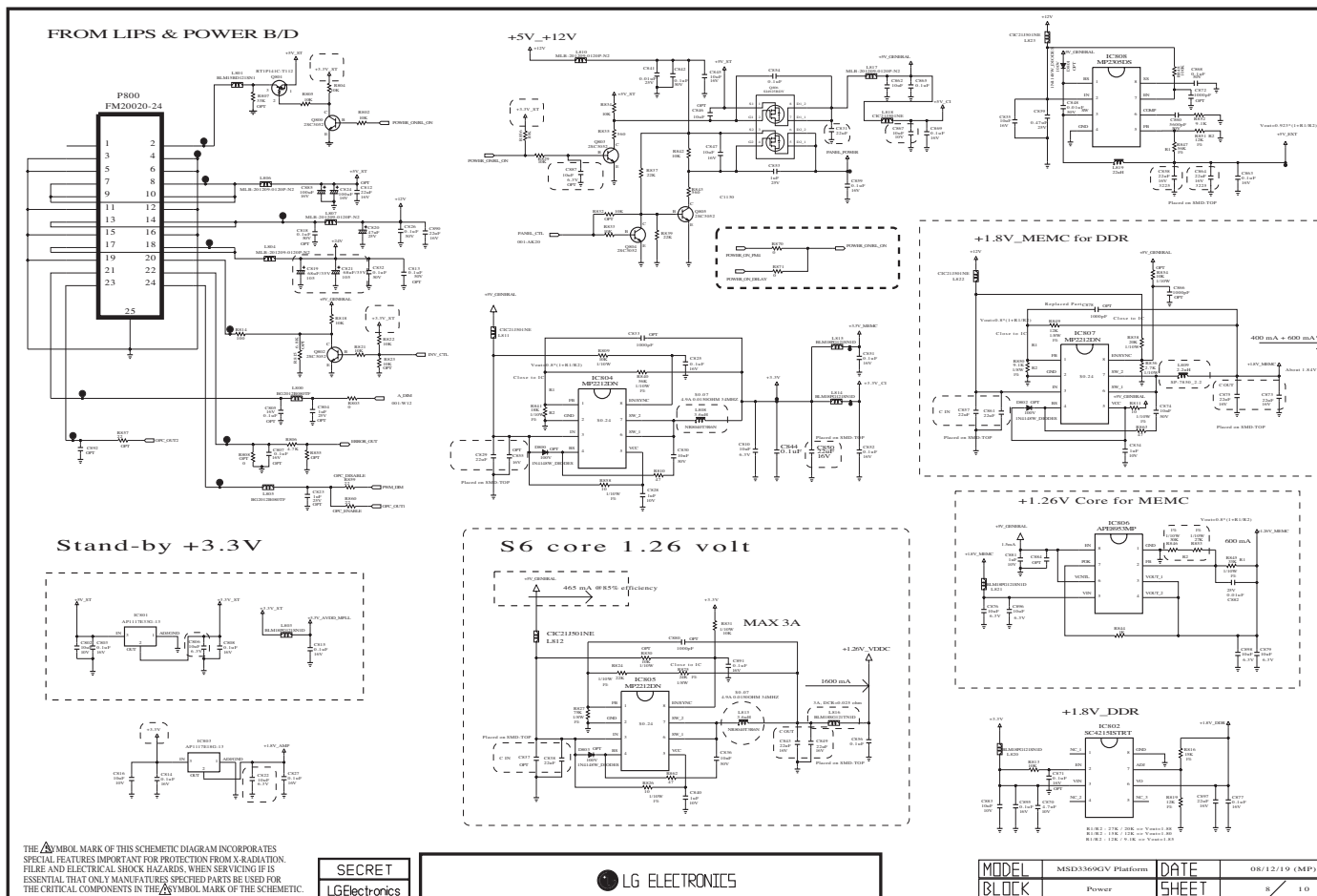
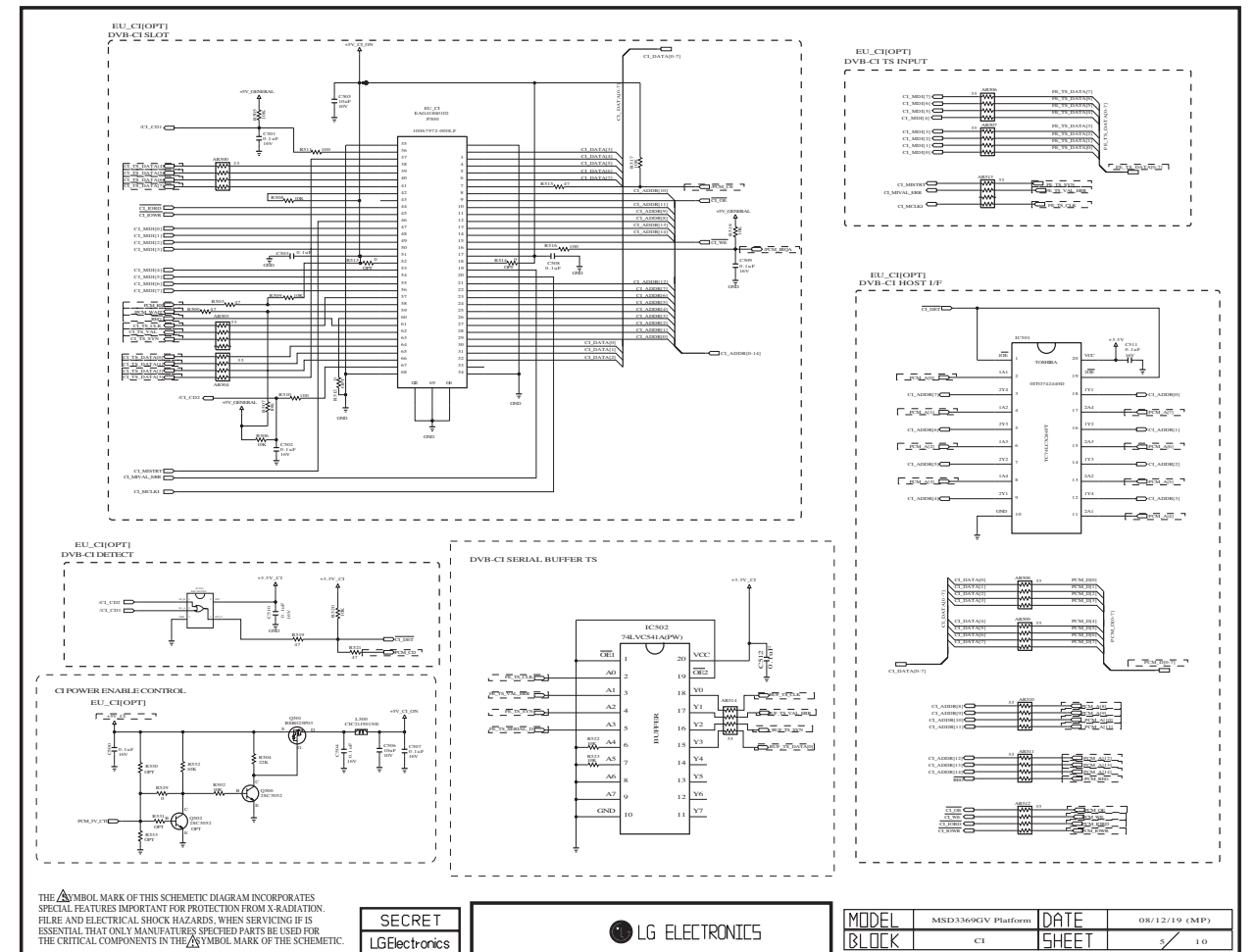
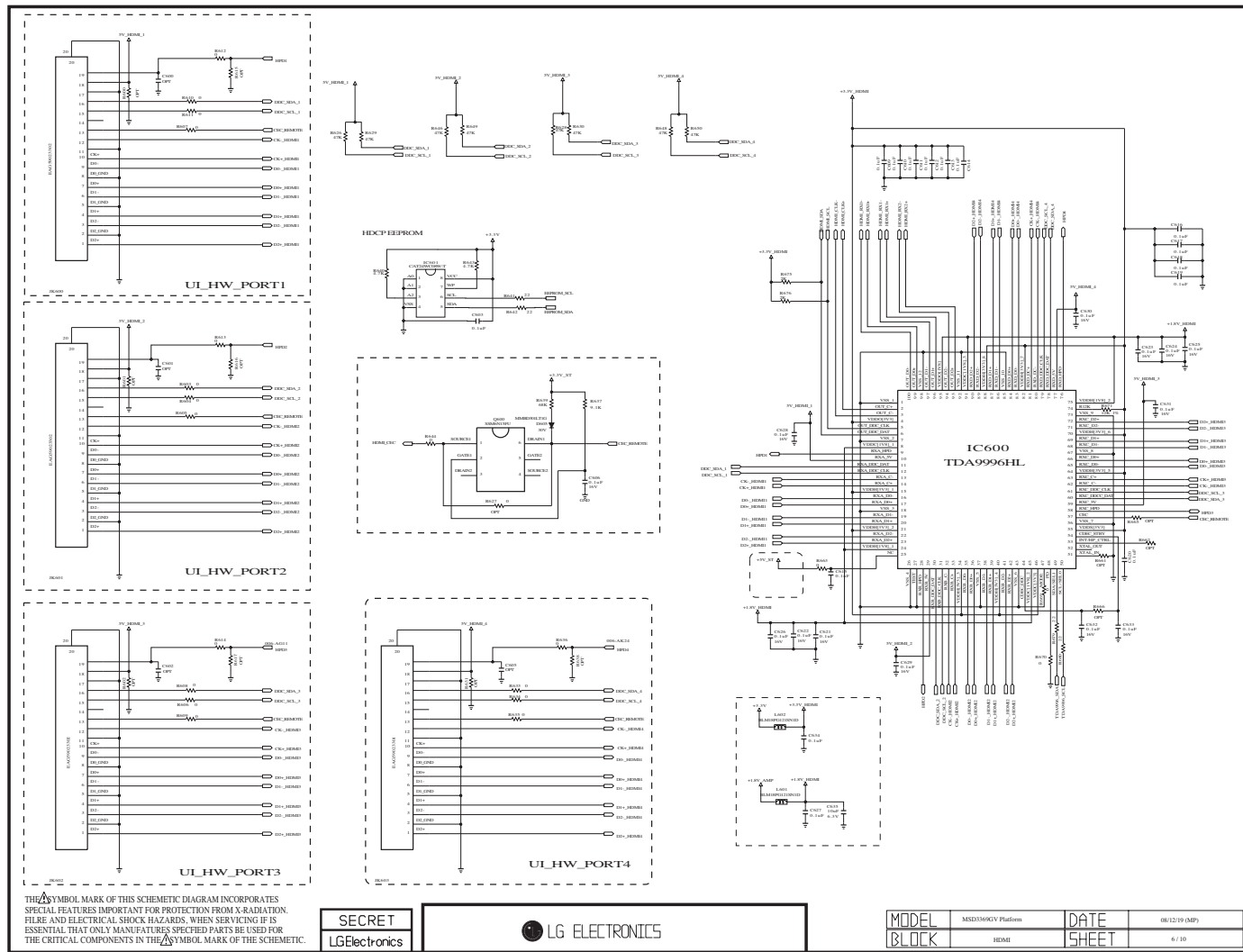

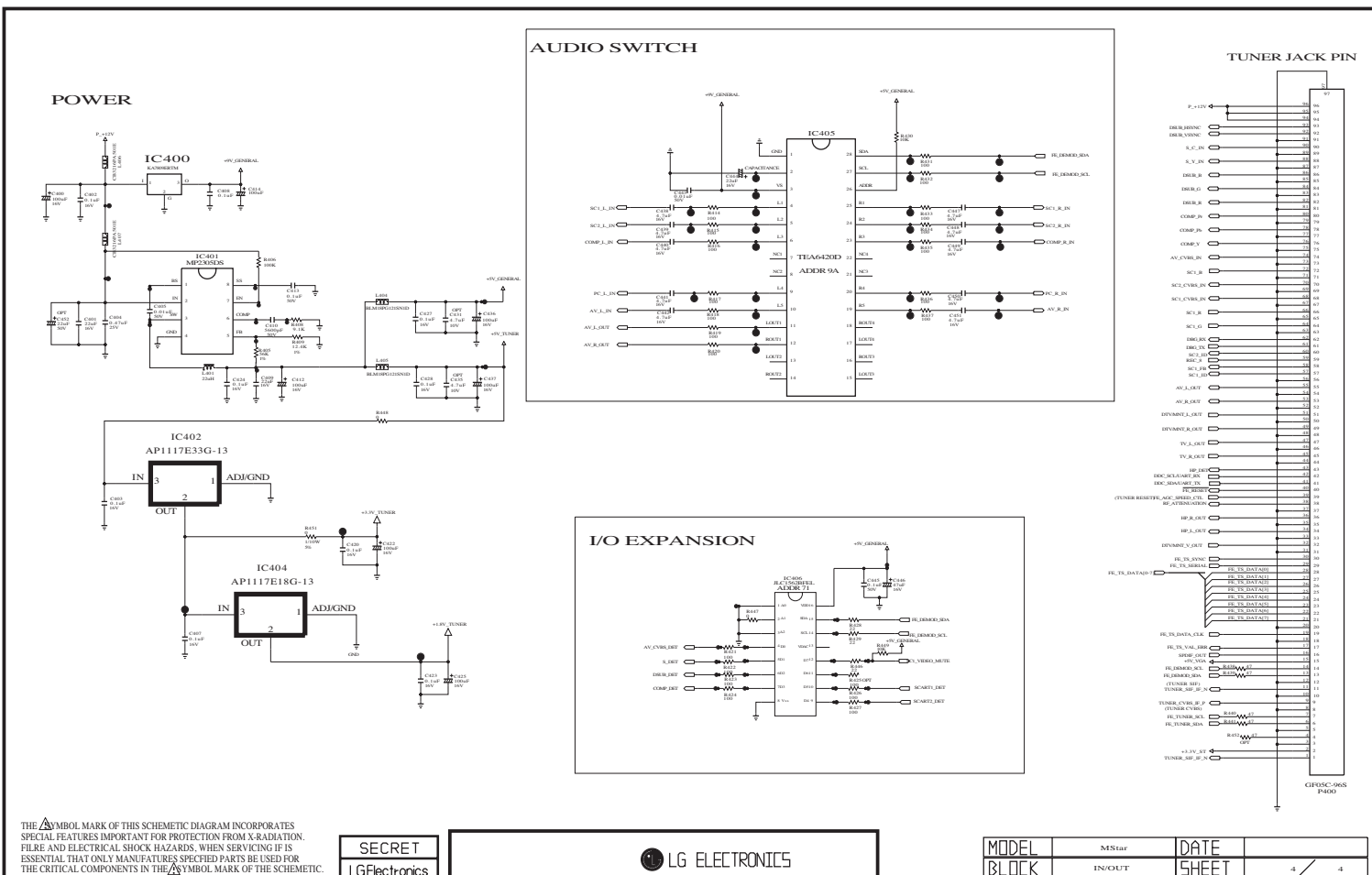
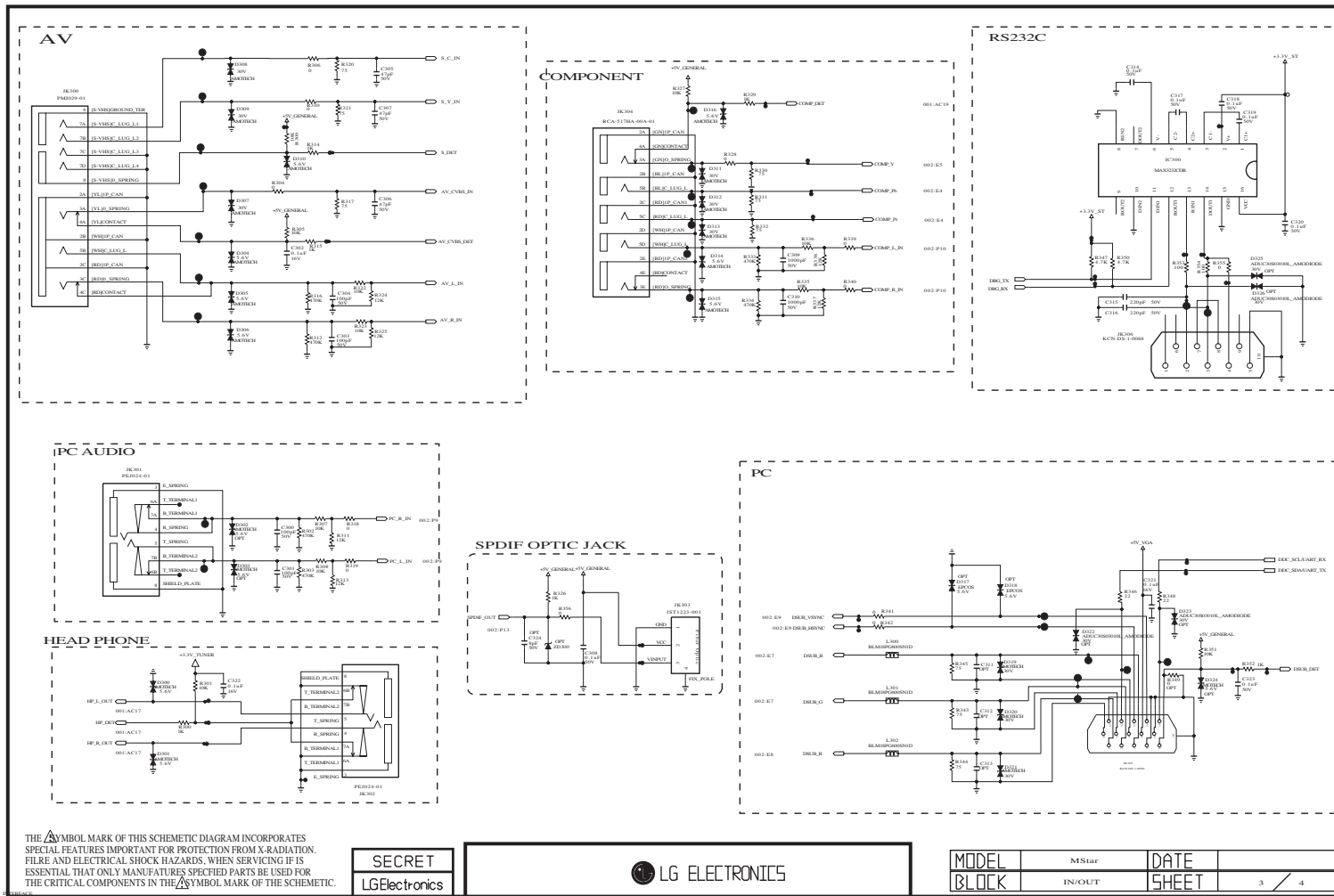

1. Applicazione

Questo foglio di specifiche tecniche è applicabile a tutti i LCD TV con telaio LD91A/B/G.

2. Designazione

- La regolazione avviene nell'ordine di designazione e che deve essere seguito, secondo la pianificazione e può essere modificato solo su accordo tra le parti.
- Regolazione tensione: Tensione libera
- Condizione del campo magnetico: Nil.
- Unità segnale di input: Standard delle specifiche del prodotto
- Riserva dopo funzionamento: Sopra 5 minuti (Esecuzione di riscaldamento)
 - Temperatura : a 25°C ±5°C
 - Umidità relativa : 65 ±10%
 - Tensione di ingresso : 220V, 60Hz
- Apparecchiature di regolazione: Analizzatore di colori (CA-210 o CA-110), Generatore di profili (MSPG-925L o equivalente), apparecchiature di regolazione DDC_Jig, telecomando SVC
- Premere il pulsante "IN STOP" - per inizializzare la memoria.

Caso 1: Versione software aggiornata

- Dopo avere scaricato il SW dalla USB, il televisore si riavvierà automaticamente.
- Premere il pulsante "In-stop".
- Premere il pulsante "Power on" (Alimentazione).
- Ispezione della funzione
- Dopo l'ispezione della funzione, premere il pulsante "In-stop".

Caso 2 : Controllo della funzione in fase di montaggio

- Quando il televisore entra nella linea di montaggio, premere in primo luogo il pulsante "In-stop".
- Premere il pulsante "Power on" (Alimentazione) per accenderlo.
 - > Se si preme il pulsante "Power on" (Alimentazione), il televisore ripristinerà automaticamente le informazioni sul canale.
- Dopo l'ispezione della funzione, premere il pulsante "In-stop".

3. Procedimento di controllo PCB principale

* APC Dopo inserimento manuale, esecuzione APC

* Download del file di avvio

- Lanciare il programma ISP "Mstar ISP Utility" e poi fare clic sulla scheda "Config".
- Impostare come sotto e poi fare clic su "Auto Detect" e controllare il messaggio "OK".
Se viene visualizzato "Error", controllare il computer di connessione, oscillazioni e impostazioni.
- Fare clic sulla scheda "Connect".
Se non è "possibile visualizzare", controllare il computer di connessione, oscillazione e impostazione.

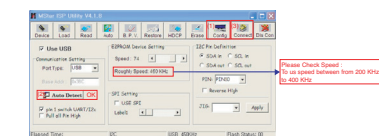

- Fare clic sulla scheda "Read", e caricare il file da scaricare (XXXX.bin) facendo clic su "Read".

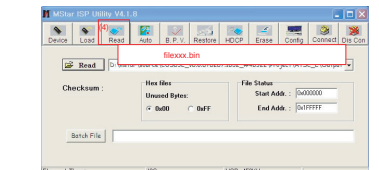

- fare clic sulla scheda "Auto" e impostare come sotto
- Fare clic su "Esegui"
- Una volta scaricato controllare il messaggio "OK".

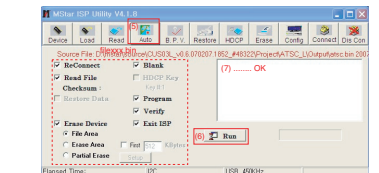

* Download del USB

- Inserire la chiavetta USB nella presa USB
- Rilevazione automatica del file di aggiornamento nella chiavetta USB
 - Se la versione del vostro programma nella chiavetta USB è bassa, non funzionerà. Ma se la vostra versione scaricata è alta, i dati USB vengono rilevati automaticamente
- Visualizza il messaggio "Copia dei file dalla memoria in corso".

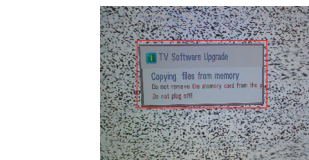

- L'aggiornamento è in condizione.

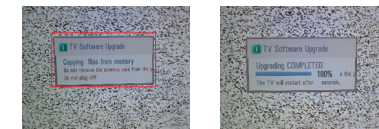

- Aggiornamento completato, il televisore si riavvierà automaticamente.
- Se il televisore è acceso, controllare la versione aggiornata e l'opzione Tool (Strumenti). (spiegare l'opzione Tool (Strumenti), fase successiva)
 - * Se la versione scaricata è successiva a quella disponibile sul televisore, quest'ultimo perderà tutti i dati sui canali. In questo caso, sarà necessario ripristinare i canali. Se sono stati cancellati tutti i dati sui canali, non si disponeva di un test DTV/ATV sulla linea di produzione.

* Terminato il download è necessario regolare nuovamente l'OPZIONE STRUMENTO.

- Premere il tasto "IN-START" del telecomando di servizio
- SELEZIONARE "Tool Option1" E PREMERE IL PULSANTE "OK"
- Registrare il numero. (Ogni modello ha il proprio numero.)

Tool Option	32"	37"	42"	47"
LH7000	1	13824	17920	22016
	2	3382	3382	3382
	3	56744	56744	56744
	4	2304	2304	2304

4) OPZIONE COMPLETA STRUMENTO

3.1. Processo ADC

- ADC esterno (regolato soltanto in modalità Component 480i)
 - Inserire il segnale in COMPONENT1 - Component 480i (regolata soltanto questa modalità)



Modello : 209 nel generatore di profili
 Profilo : 65 nel generatore di profili (Serie MSPG-925)

- ADC interno (regolato soltanto in modalità RGB)
 - 1) Entrare nella modalità Servizio premendo il pulsante "ADJ".
 - 2) Entrare in modalità Calibrazione ADC premendo il pulsante "▶" in posizione "5. ADC Calibration (Calibrazione ADC).
 - 3) Premete il pulsante Start.

3.2. Controllo delle funzioni

- Controllo del display e audio
 - Controllo input e elementi segnale. (vedere istruzioni di lavoro)
 - 1) TV
 - 2) AV (SCART1/SCART2/CVBS)
 - 3) COMPONENT (480i)
 - 4) RGB (PC : 1024 x 768 @ 60hz)
 - 5) HDMI
 - 6) Ingresso PC AUDIO
 - * Controllo audio e display eseguito da telecomando.

4. Processo linea assemblaggio completo

4.1. Preparazione della regolazione

- Condizioni attrezzature bilanciamento bianco
 CA210: CH 9, segnale di test : Profilo interno (85IRE)
- Riscaldamento superiore a 5 minuti in stato di profilo interno (tasto di "accensione" del telecomando di regolazione)

Temperatura	Freddo	11,000K	X=0.276(±0.002)	32/37/42/47	<Segnale di test->
colore			Y=0.283(±0.002)	LH700-ZA	Profilo interno
	Medio	9,300K	X=0.285(±0.002)		(216gray,85IRE)
			Y=0.293(±0.002)		
	Caldo	6,500K	X=0.313(±0.002)		
			Y=0.329(±0.002)		

* Connessione immagine strumento di misurazione (su controllo automatico)
 Viene utilizzato il PATTERN interno quando si controlla W/B. Collegare a controller auto o premere sul telecomando regolazione POWER-ON -> Accedere alla modalità di bilanciamento del bianco, appare il pattern.

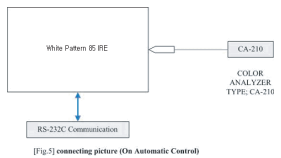

- Direzioni e interfaccia Autocontrollo

- Regolare nel punto in cui l'afflusso luminoso come di un proiettore è bloccato. (Illuminazione inferiore a 10lux).
- Far aderire strettamente l'analizzatore colori (CA210) al modulo a meno di 10 cm di distanza, tenerlo sulla superficie del modulo e della sonda dell'analizzatore in verticale. (80-100°).
- Durata
 - Attendere un po' dopo l'inizio, tenere acceso (non interrompere l'alimentazione) ed eseguire heat-run per 15 minuti
 - Con 'no signal' o 'full white pattern' o altri, controllare la retroilluminazione.

* Mappa autoregolazione(RS-232C)

	COMANDO RS-232C (CMD ID DATA)			CENTRO (PREDEF.)			MIN	MAX
	Freddo	Med	Caldo	Freddo	Med	Caldo		
Guadagno R	Jh	Ja	jd	00	172	192	192	255
Guadagno G	jh	jb	jd	00	172	192	192	255
Guadagno B	jl	Jc	Jf	00	192	192	192	255
R Cut					64	64	64	128
G Cut					64	64	64	128
B Cut					64	64	64	128

<Attenzione>

Temperatura colore : Freddo, medio, caldo
 Uno dei guadagni di R/G/B deve essere tenuto fisso su 0xCO e regolare gli altri due su un valore inferiore a 0xCO. (Quando il guadagno R/G/B è tutto su CO, da il range DINAMICO PIENO del modulo)

- Processo W/B manuale con le regolazioni del telecomando.
 - Entrare nella modalità Servizio premendo il pulsante "ADJ".
 - Inserire il bilanciamento del bianco premendo il tasto "▶" in posizione "3. White Balance(Bilanciamento del bianco)".

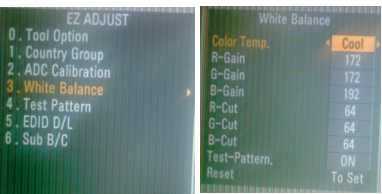

* Terminate tutte le regolazioni, premere il pulsante ADJ e confrontare i valori dell'opzione strumento (Tool) e quelli dell'opzione Area.
 con il suo BOM, se è correttamente uguale, staccare il cavo CA. Se non è uguale correrlo con lo stesso BOM e staccare il cavo CA. Per la correzione sul modulo del modello dai modelli JIG di fabbrica.

* Non premere il tasto "INSTOP KEY" dopo avere completato l'ispezione della funzione.

4.2. DDC EDID scrittura (RGB 128Byte)

- Scrivere i dati EDID DATA su EEPROM(24C02) usando il protocollo DDC2B
- Controllare se i dati EDID scritti sono corretti o meno.
 * Per il gruppo SVC, è necessario scaricare EDID per il processo di inserimento in anticipo.

4.3. DDC EDID scrittura (HDMI 256Byte)

- Controllare se i dati EDID scritti sono corretti o meno.
 * Per il gruppo SVC, è necessario scaricare EDID per il processo di inserimento in anticipo.

4.4. EDID DATA

- Tutti i dati: valore HEXA
- Dati modificabili:
 - * N. di serie: Controllato / Dati:01
 - ** Mese: Controllato / Dati:00
 - *** Anno: Controllato
 - **** Check sum

- Download automatico
 - Entrare nella modalità Servizio premendo il pulsante "ADJ".
 - Entrare ella modalità EDID D/L.
 - Inserire "START" premendo il pulsante "OK".
- <Attenzione>
- Non collegare mai contemporaneamente i cavi HDMI e D-sub.
 - Utilizzare i cavi appropriati per la scrittura EDID.

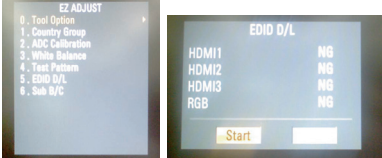

* Download dei dati EDID e delle opzioni del modello (RS232)

NO	Elemento	CMO 1	CMO 2	Dati 0	Quando si trasferisce alla memoria, il download automatico (uso di dati interni)
1	Accedere e Download (MStar)	A	E	0	0
2	Download opzione modello e dati Edid	A	E	*Hex	*Hex
3	Regolare MStar Out	A	E	9	0
4	Confirma regolazione	A	E	9	9

- Download manuale

* Attenzione
 1) Utilizzare il corretto cavo dei segnali per il Download EDID
 - EDID analogico : Pin3 esiste
 - EDID digitale : Pin3 esiste.



Articolo	Circostanza	Dati di Hex
ID del fornitore	GSM	1E6D
Versione	Digitale : 1	01
Revisione	Digitale : 3	03

- Dati

- ANALOGICO (128 Byte)

cmd	data1	data2	data3	data4	data5	data6	data7	data8	data9	data10	data11	data12	data13	data14	data15	data16	data17	data18	data19	data20	
00	01	02	03	04	05	06	07	08	09	0A	0B	0C	0D	0E	0F	10	11	12	13	14	15
16	17	18	19	1A	1B	1C	1D	1E	1F	20	21	22	23	24	25	26	27	28	29	2A	2B
2C	2D	2E	2F	30	31	32	33	34	35	36	37	38	39	3A	3B	3C	3D	3E	3F	40	41
42	43	44	45	46	47	48	49	4A	4B	4C	4D	4E	4F	50	51	52	53	54	55	56	57
58	59	5A	5B	5C	5D	5E	5F	60	61	62	63	64	65	66	67	68	69	6A	6B	6C	6D
6E	6F	70	71	72	73	74	75	76	77	78	79	7A	7B	7C	7D	7E	7F	80	81	82	83
84	85	86	87	88	89	8A	8B	8C	8D	8E	8F	90	91	92	93	94	95	96	97	98	99
9A	9B	9C	9D	9E	9F	00	01	02	03	04	05	06	07	08	09	0A	0B	0C	0D	0E	0F

2) DIGITALI(HDMI-1/2/3) 256Byte

cmd	data1	data2	data3	data4	data5	data6	data7	data8	data9	data10	data11	data12	data13	data14	data15	data16	data17	data18	data19	data20	
00	01	02	03	04	05	06	07	08	09	0A	0B	0C	0D	0E	0F	10	11	12	13	14	15
16	17	18	19	1A	1B	1C	1D	1E	1F	20	21	22	23	24	25	26	27	28	29	2A	2B
2C	2D	2E	2F	30	31	32	33	34	35	36	37	38	39	3A	3B	3C	3D	3E	3F	40	41
42	43	44	45	46	47	48	49	4A	4B	4C	4D	4E	4F	50	51	52	53	54	55	56	57
58	59	5A	5B	5C	5D	5E	5F	60	61	62	63	64	65	66	67	68	69	6A	6B	6C	6D
6E	6F	70	71	72	73	74	75	76	77	78	79	7A	7B	7C	7D	7E	7F	80	81	82	83
84	85	86	87	88	89	8A	8B	8C	8D	8E	8F	90	91	92	93	94	95	96	97	98	99
9A	9B	9C	9D	9E	9F	00	01	02	03	04	05	06	07	08	09	0A	0B	0C	0D	0E	0F

=> I dettagli delle opzioni EDID sono riportati sotto.(a,b,c,d,e,f)

(a) Prodotto ID

Nome di modello	Prodotto ID	Hex	EDID dati	DDC Function
32LH7000	30377	0x76A9	A976	Analogo
32LH7000	30378	0x76AA	AA76	Digitale
37LH7000	30379	0x76AB	AB76	Analogo
37LH7000	30380	0x76AC	AC76	Digitale
42LH7000	40450	0x9E02	029E	Analogo
42LH7000	40451	0x9E03	039E	Digitale
47LH7000	40452	0x9E04	049E	Analogo
47LH7000	40453	0x9E05	059E	Digitale

- Numero di serie : controllato sulla linea di produzione
- Mese, anno : controllato sulla linea di produzione.
 ex) Mese : '09' => '09'
 anno : '2006' => '10'
- Modello nome(Hex) :

Nome di modello	00	00	00	FC	00	33	32	4C	48	37	30	30	30	0A <th>20</th> <th>20</th> <th>20</th>	20	20	20
32LH7000	00	00	00	FC	00	33	32	4C	48	37	30	30	30	0A	20	20	20
37LH7000	00	00	00	FC	00	33	37	4C	48	37	30	30	30	0A	20	20	20
42LH7000	00	00	00	FC	00	34	32	4C	48	37	30	30	30	0A	20	20	20
47LH7000	00	00	00	FC	00	34	37	4C	48	37	30	30	30	0A	20	20	20

(e) tollae di controllo : modificabile con dati EDID complessivi

(f) Specifico del produttore

INPUT	Nome di modello(HEX)
HDMI 1	67030C001000B82D
HDMI 2	67030C002000B82D
HDMI 3	67030C003000B82D
HDMI 4</	

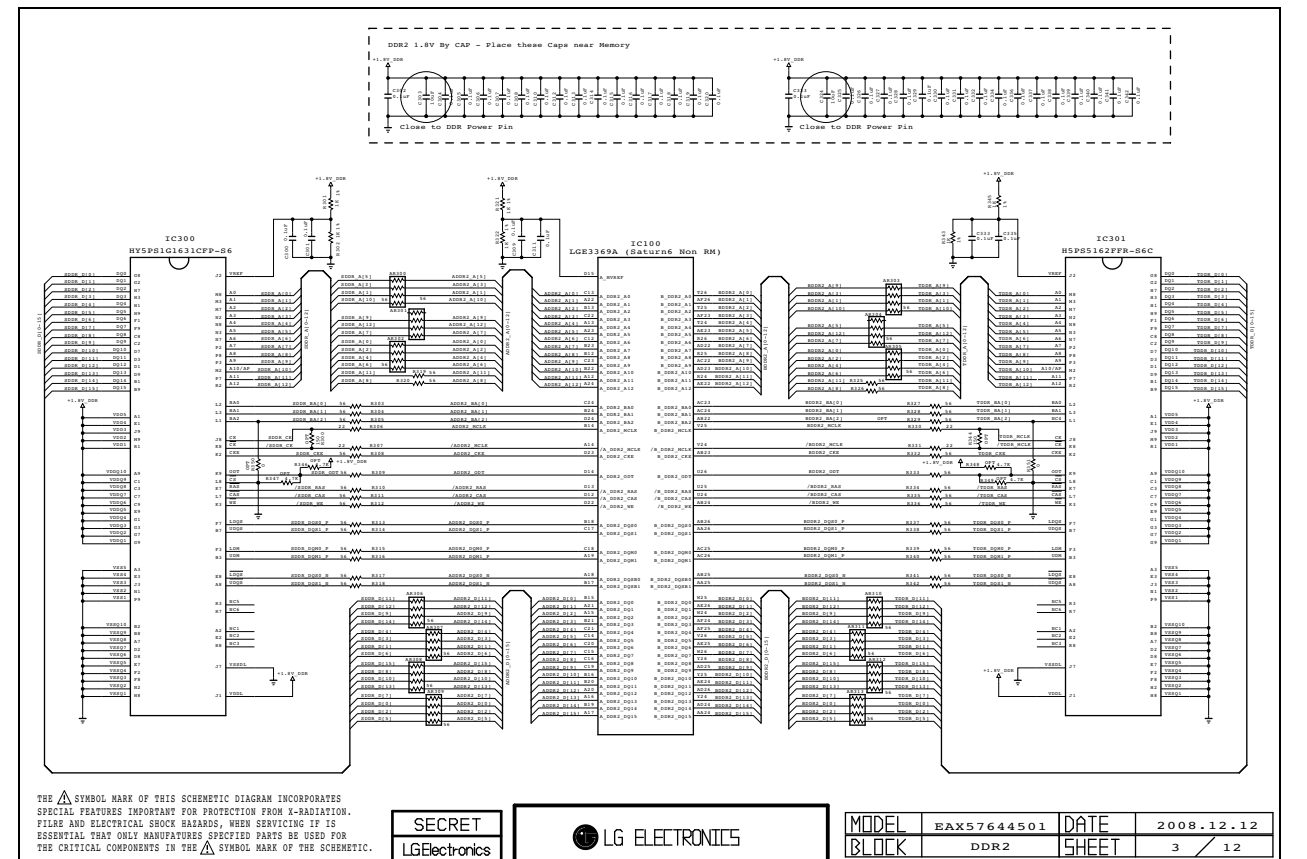
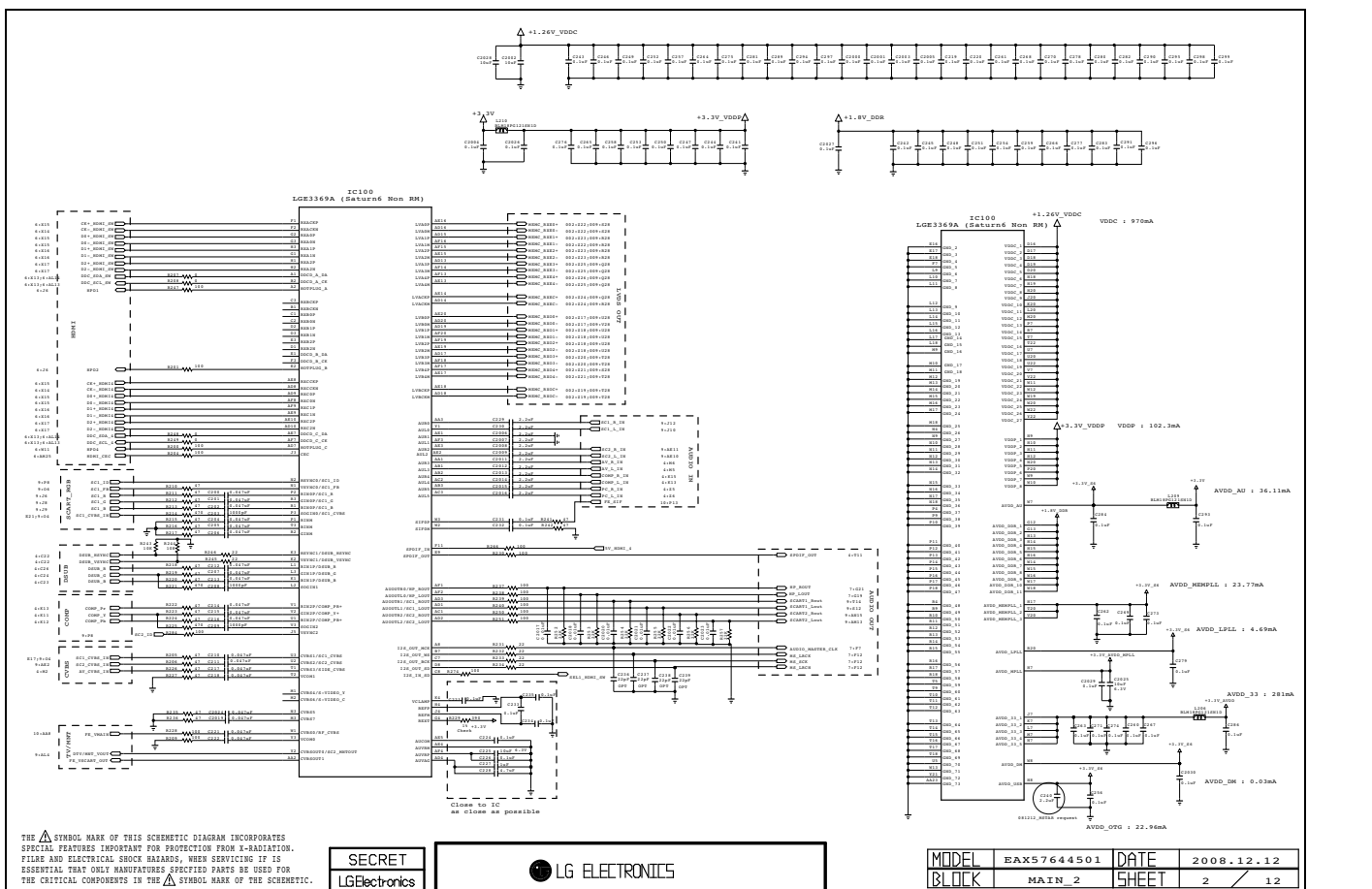
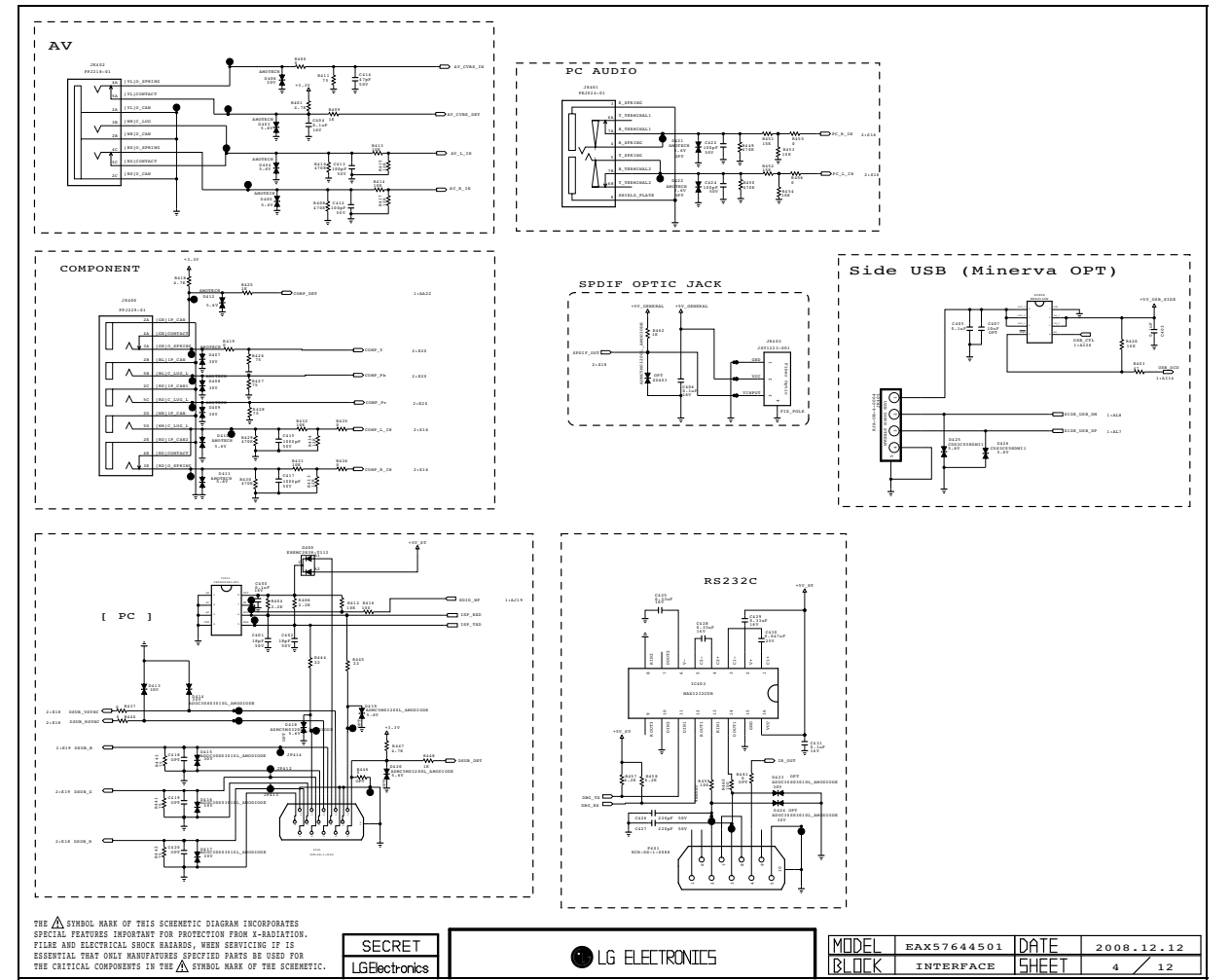
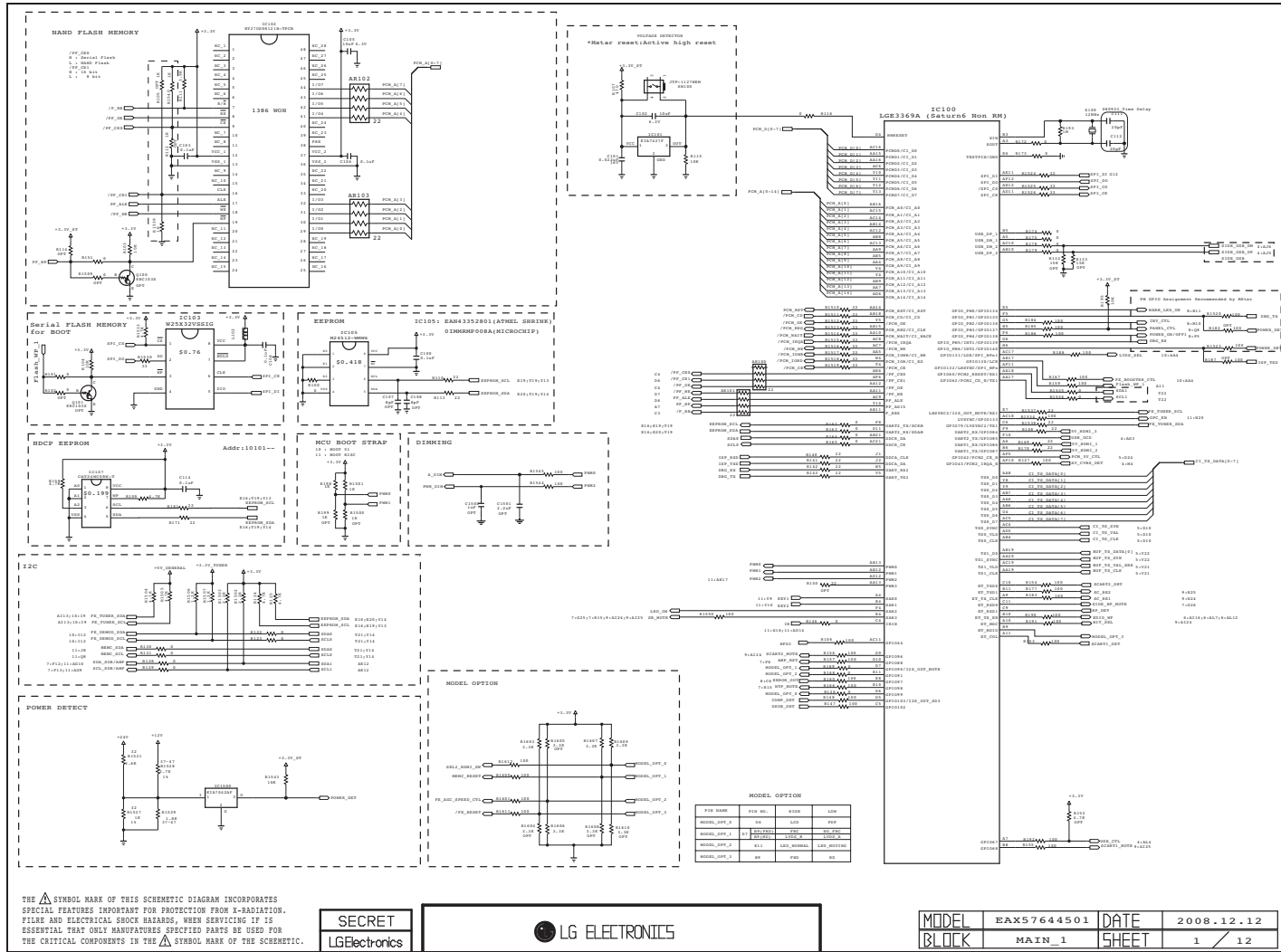

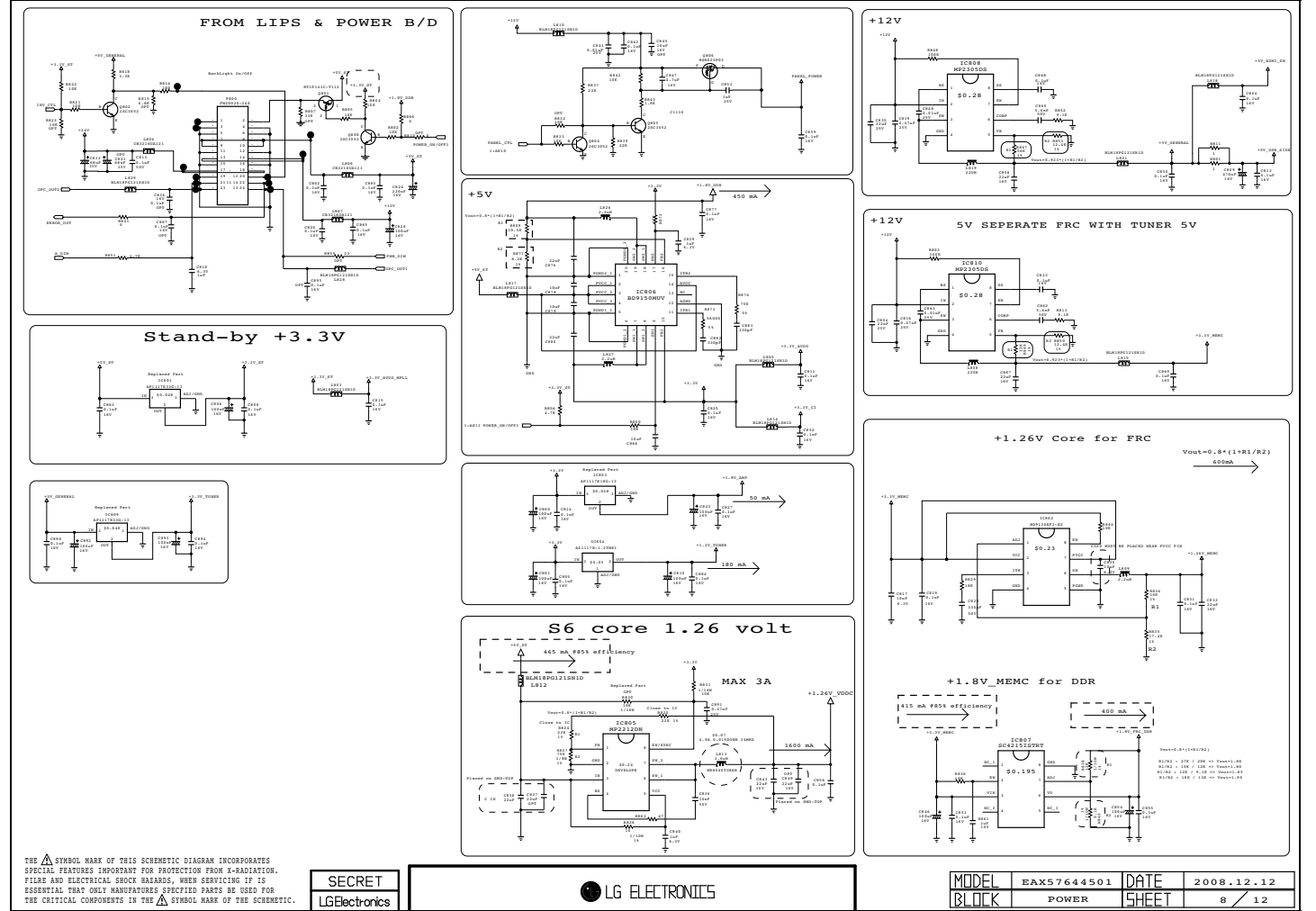
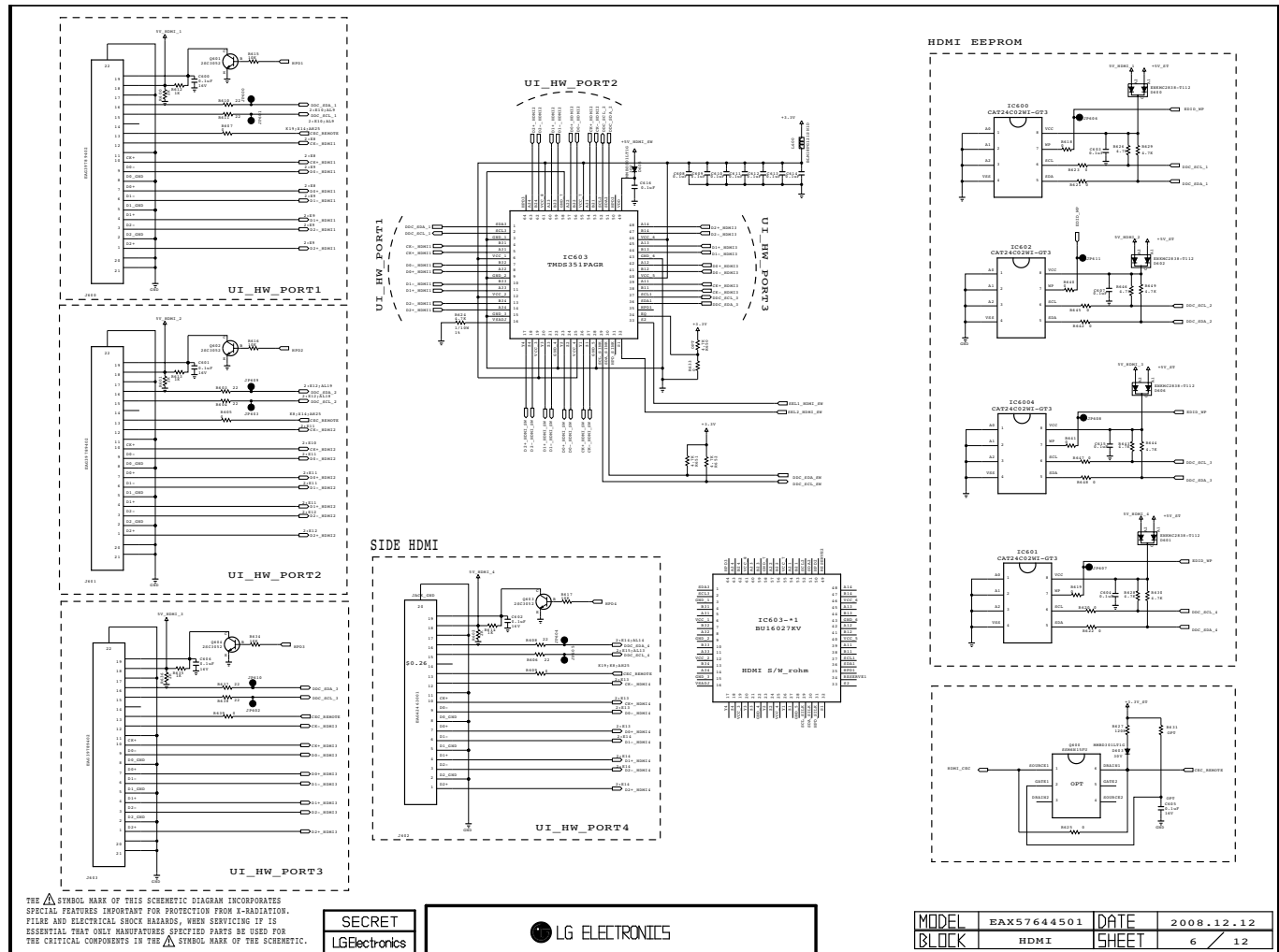
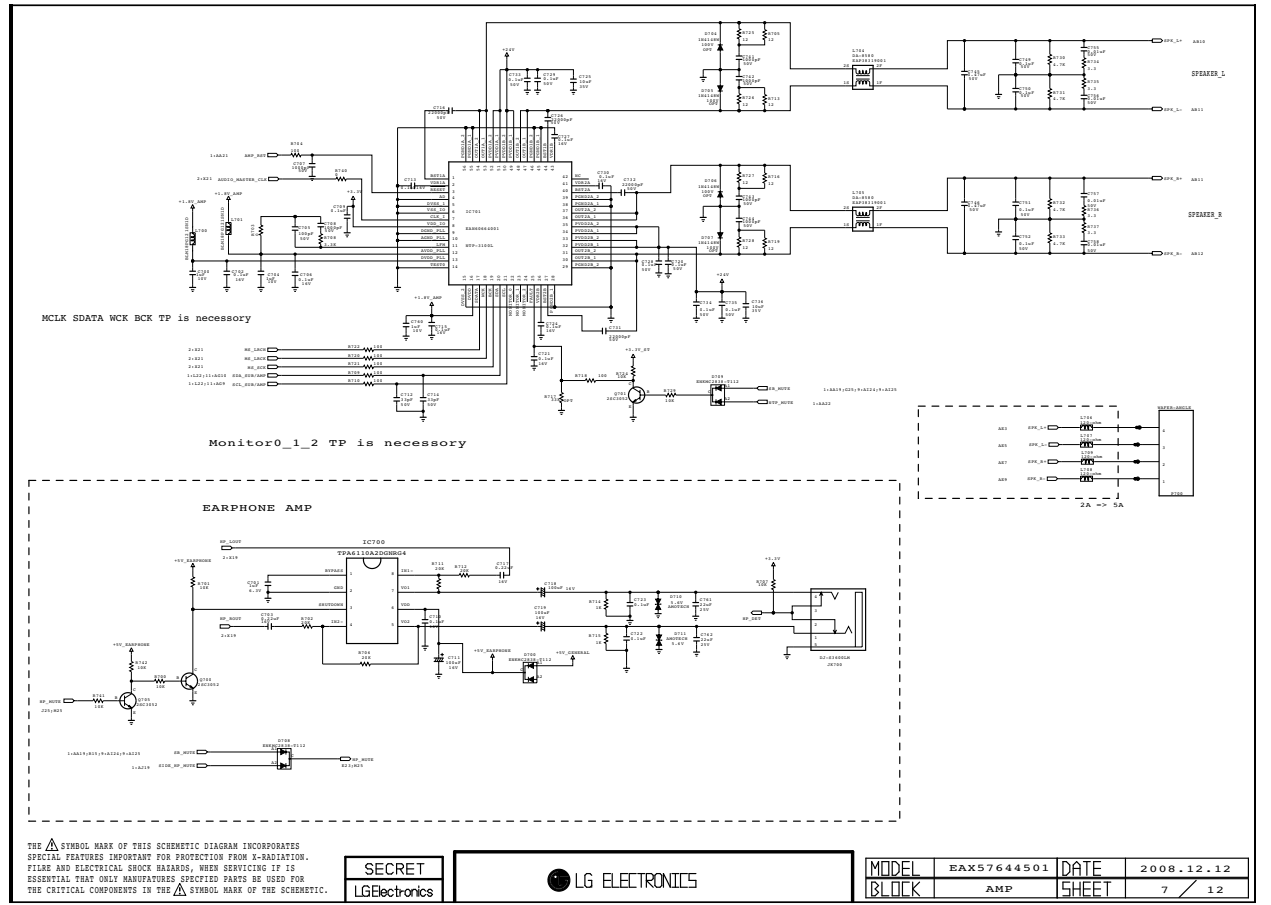
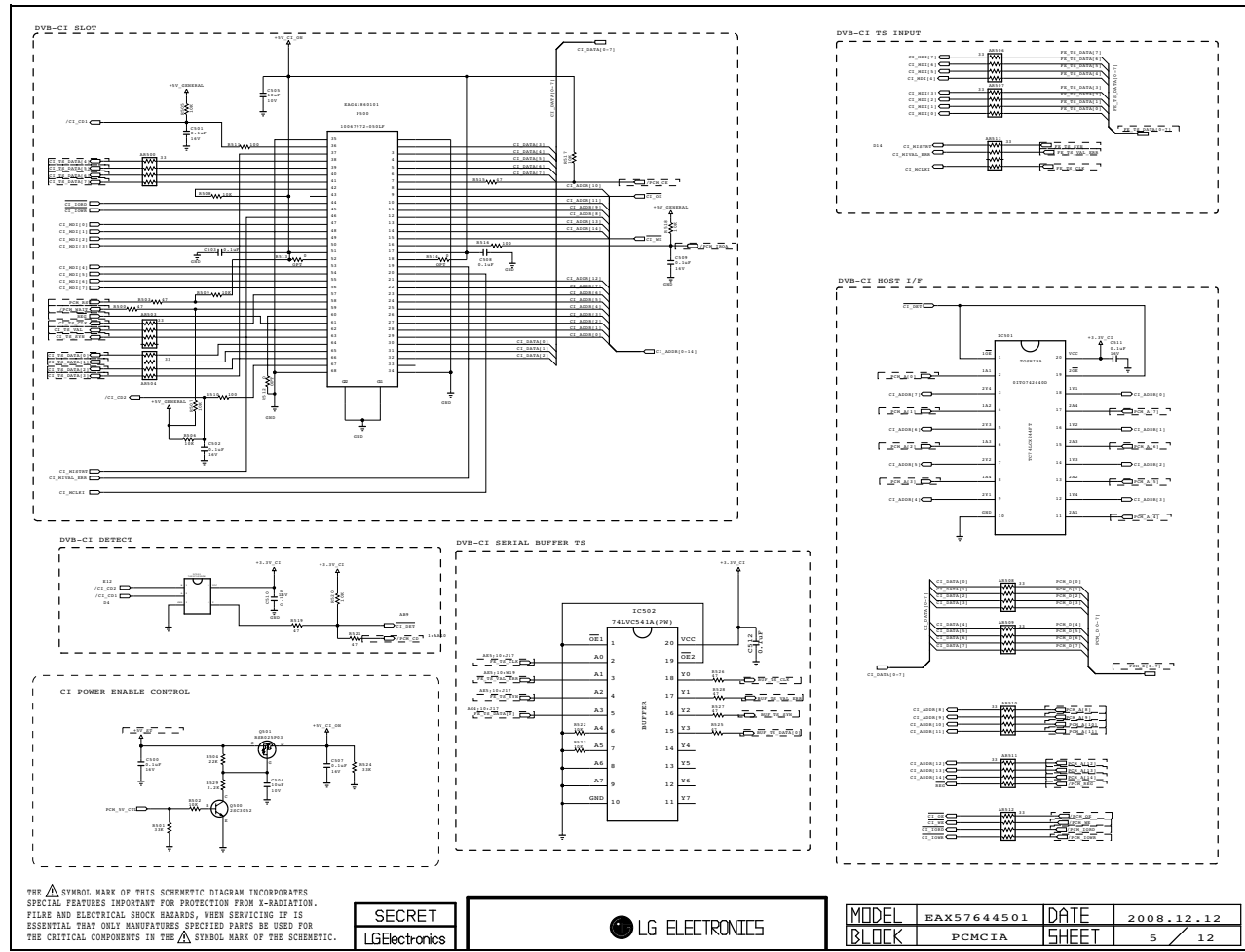

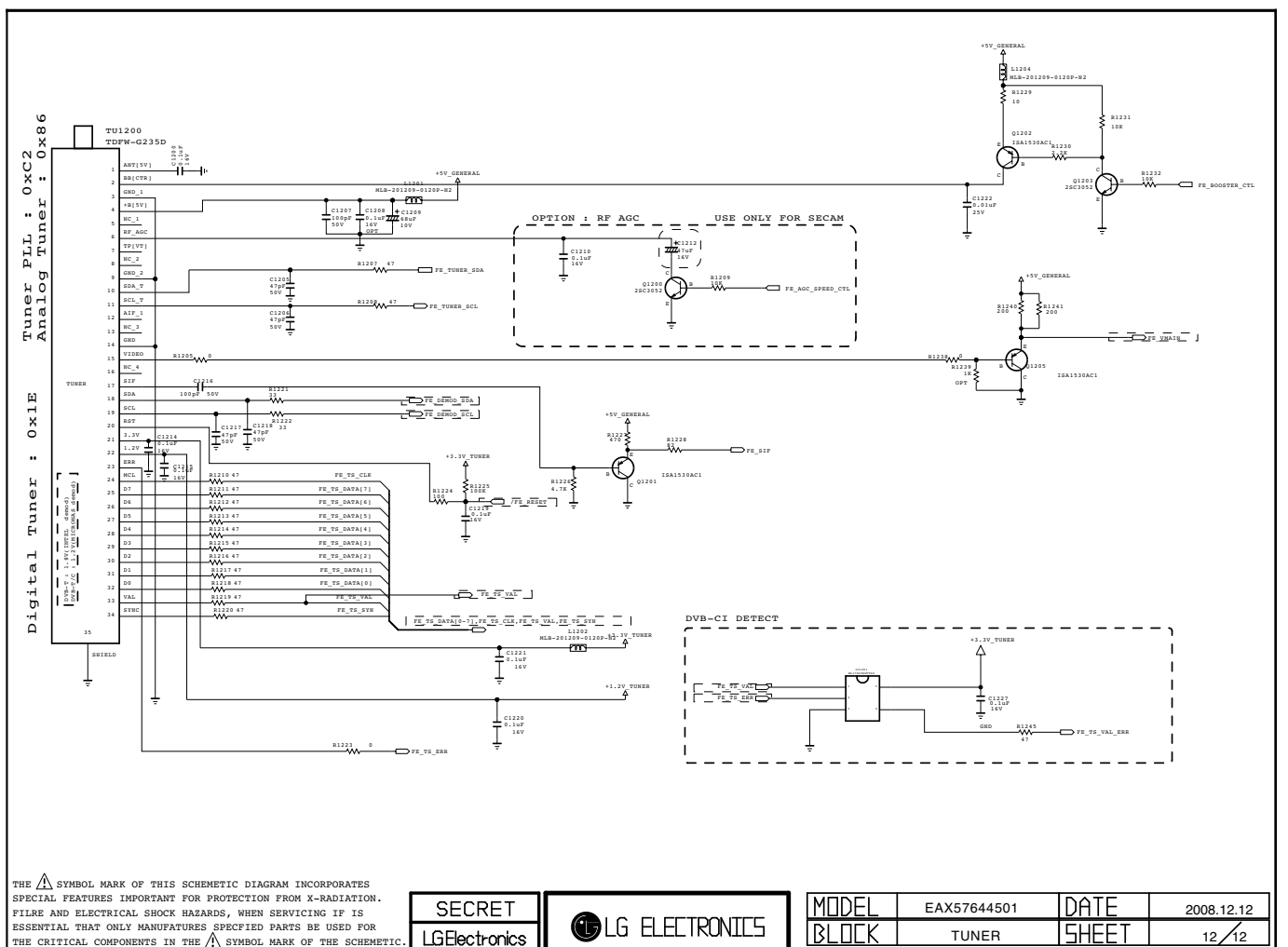
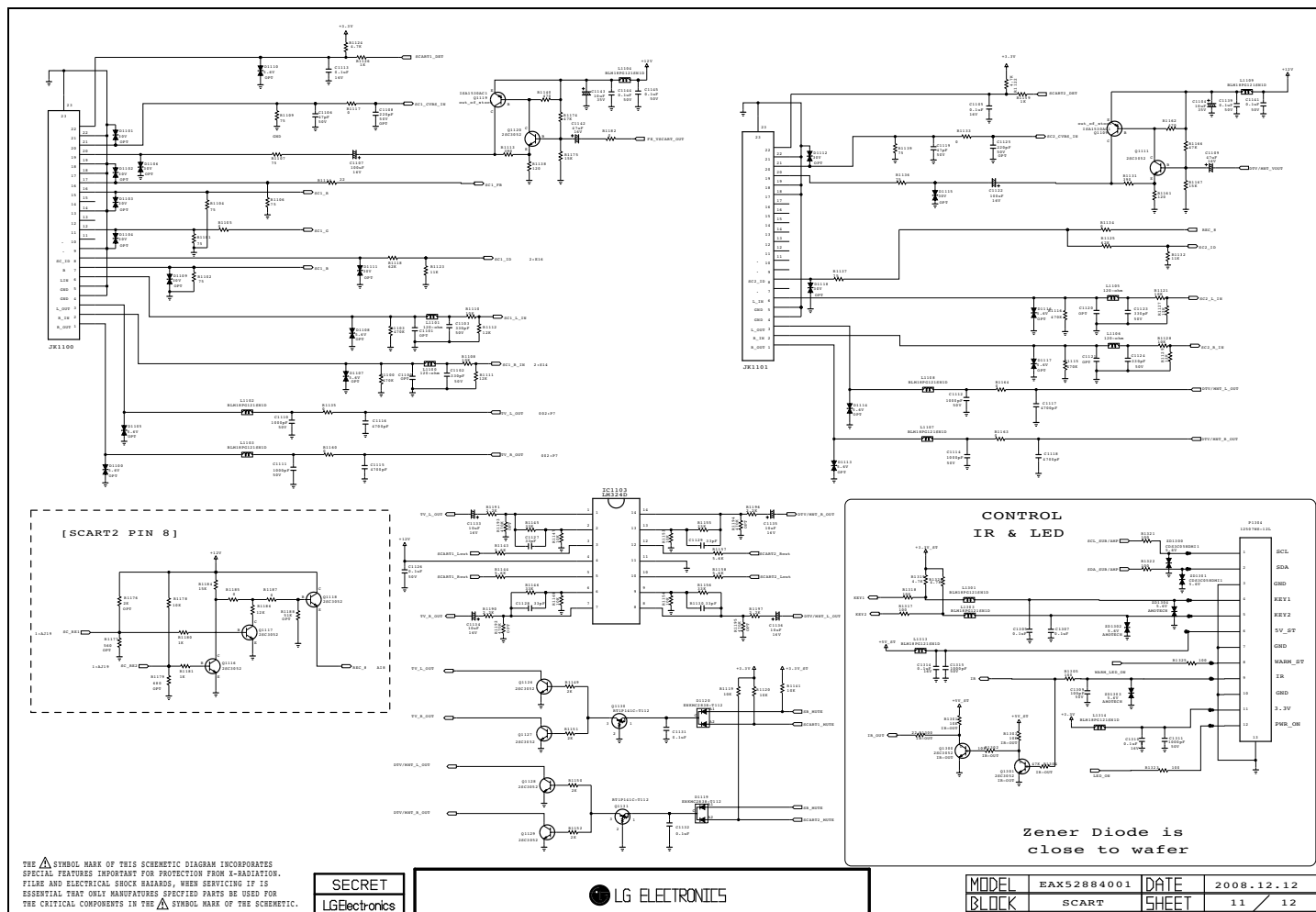
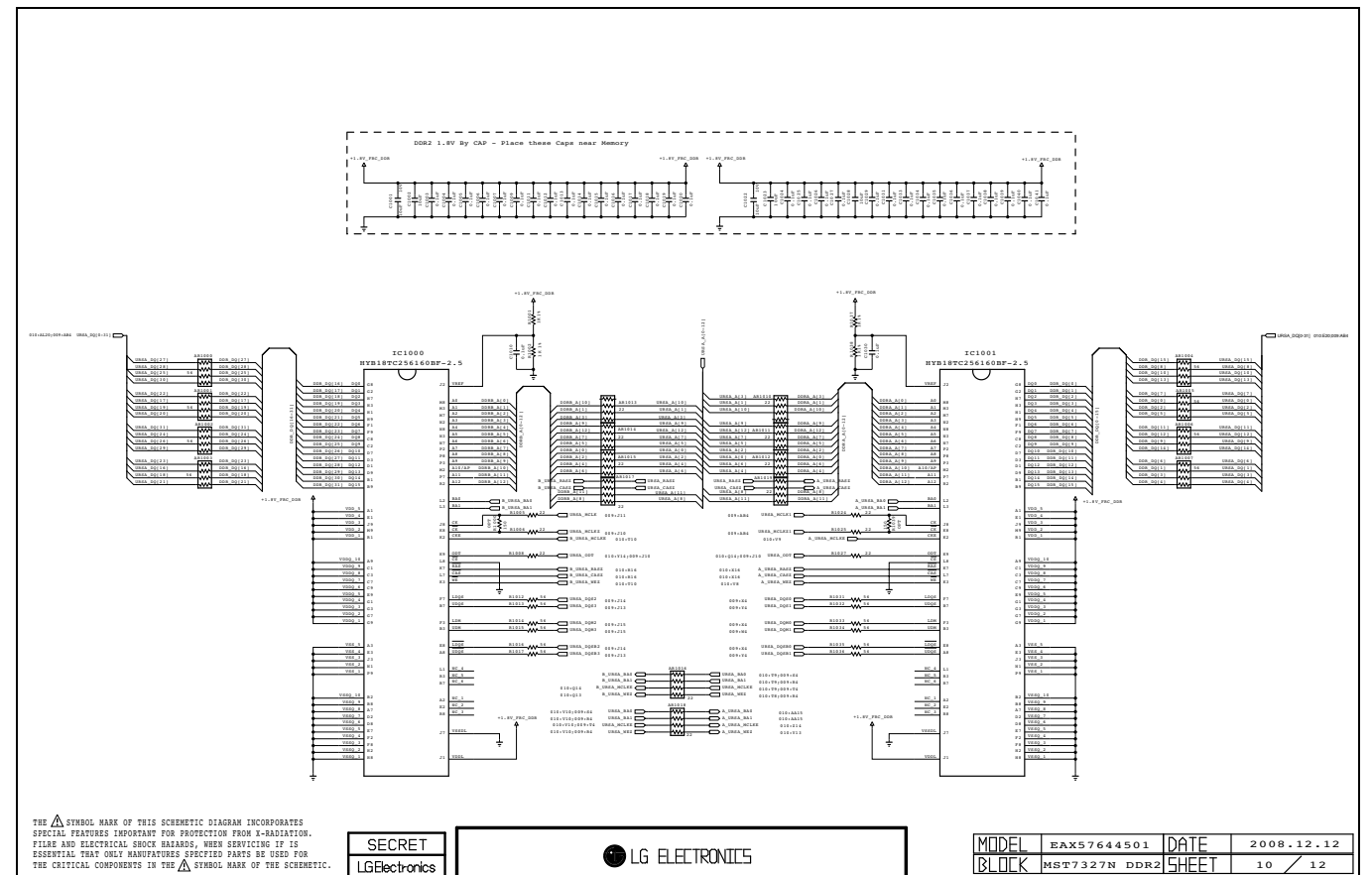
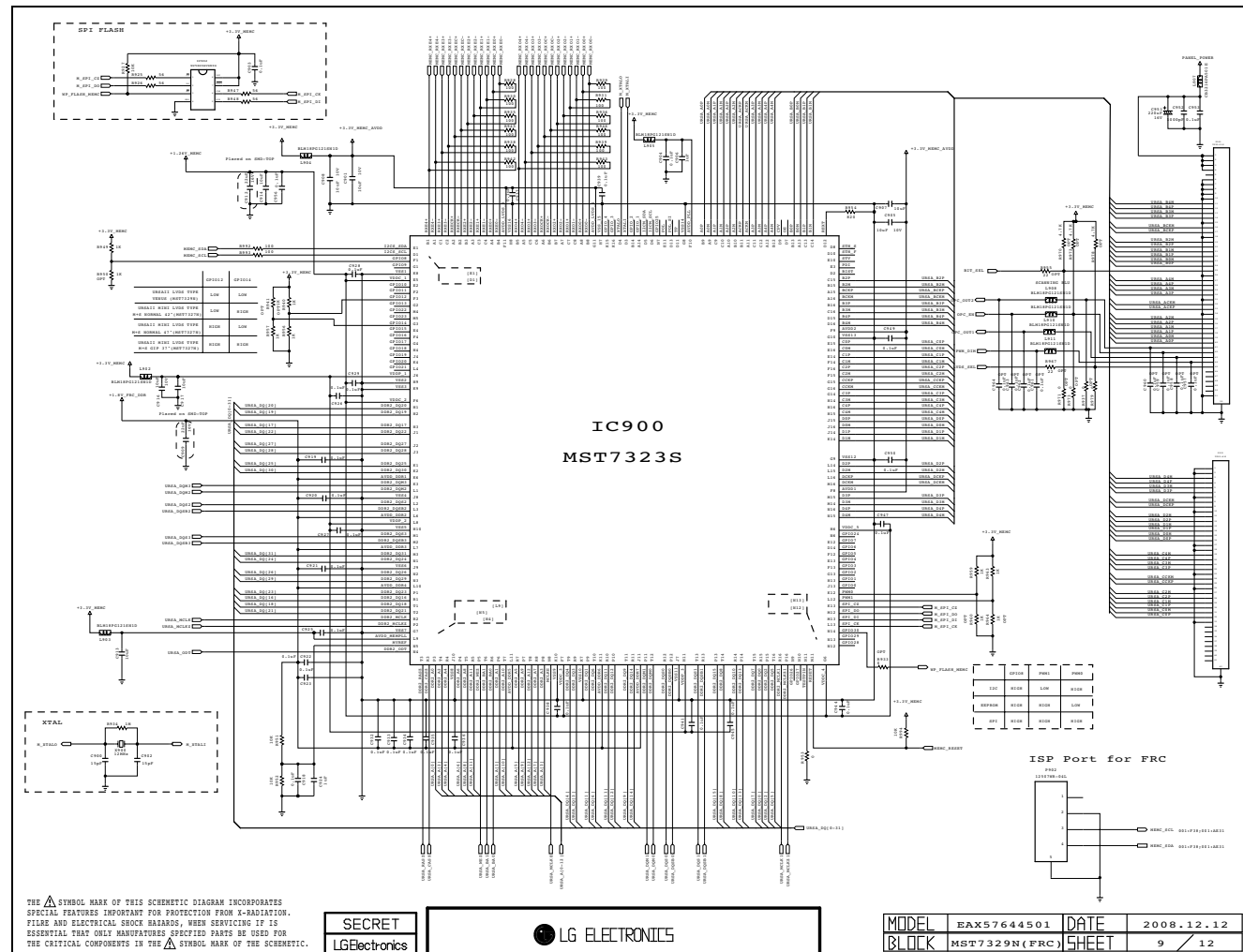

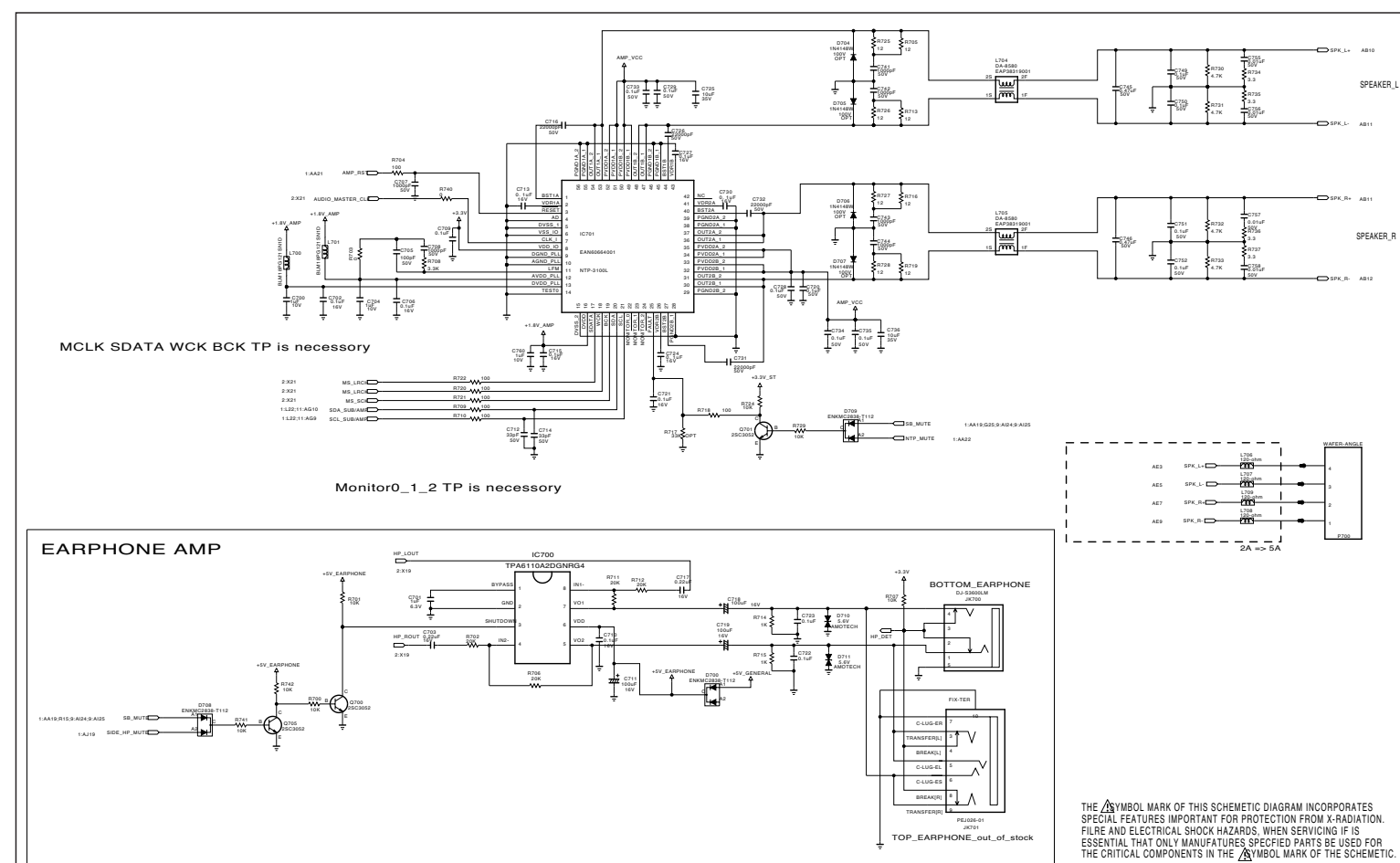
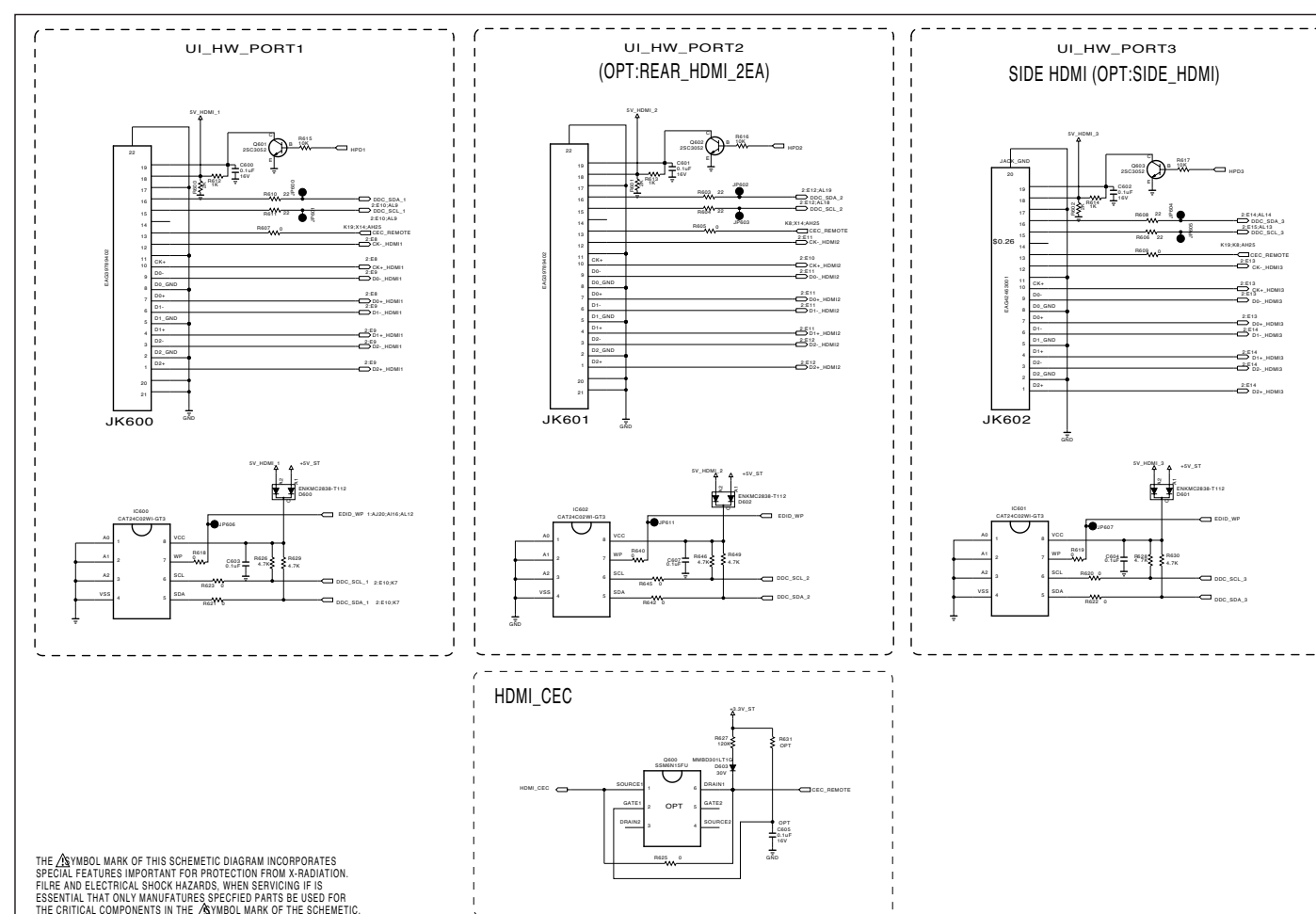
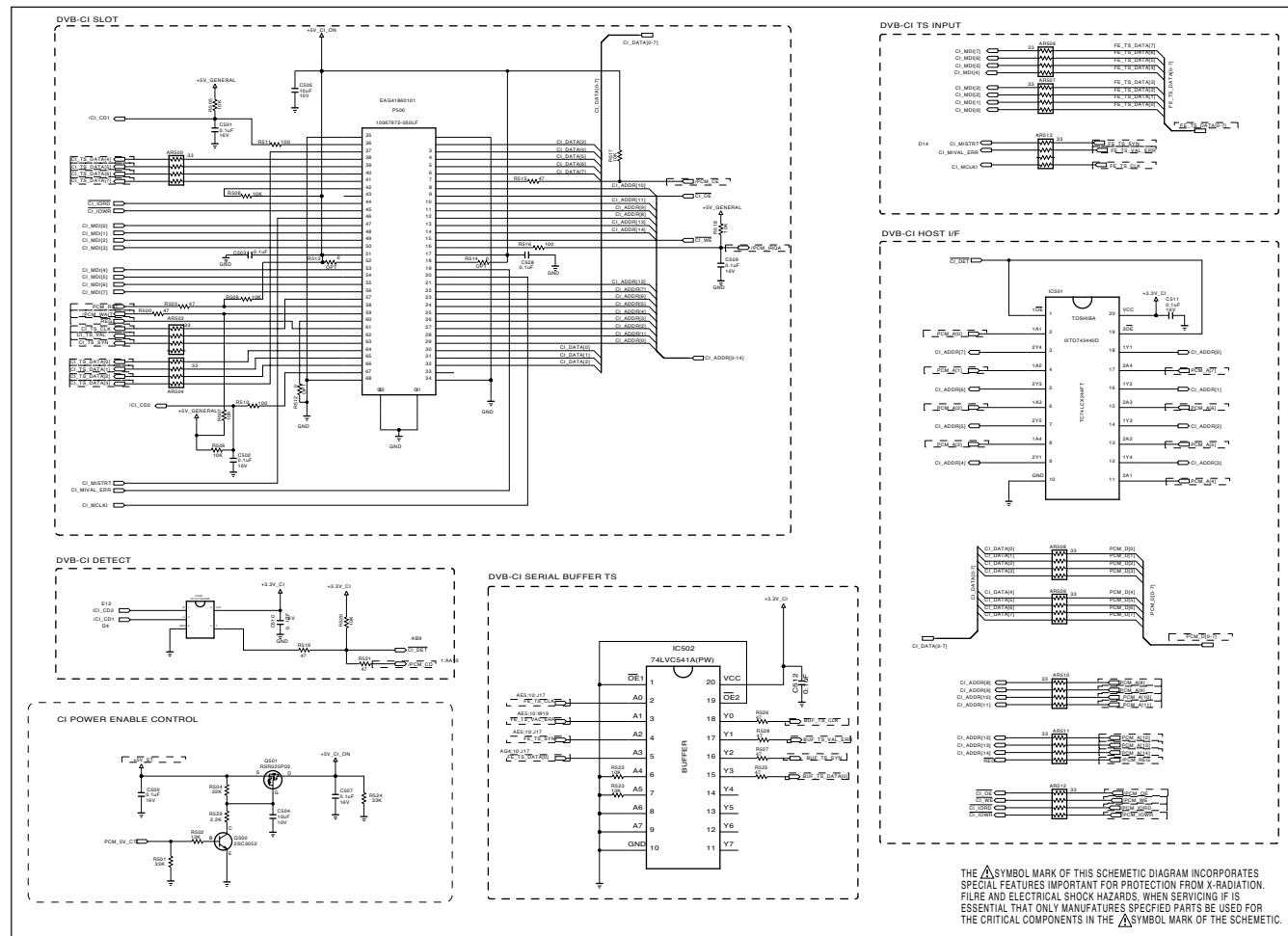

1. Applicazione

Questo foglio di specifiche tecniche è applicabile a tutti i LCD TV con telaio LD91A/B/G.

2. Designazione

- La regolazione avviene nell'ordine di designazione e che deve essere seguito, secondo la pianificazione e può essere modificato solo su accordo tra le parti.
- Regolazione tensione: Tensione libera
- Condizione del campo magnetico: Nil.
- Unità segnale di input: Standard delle specifiche del prodotto
- Riserva dopo funzionamento: Sopra 5 minuti (Esecuzione di riscaldamento)
 - Temperatura : a 25°C ±5°C
 - Umidità relativa : 65 ±10%
 - Tensione di ingresso : 220V, 60Hz
- Apparecchiature di regolazione: Analizzatore di colori (CA-210 o CA-110), Generatore di profili (MSPG-925L o equivalente), apparecchiature di regolazione DDC_Jig, telecomando SVC
- Premere il pulsante "IN STOP" - per inizializzare la memoria.

Caso 1: Versione software aggiornata

- Dopo avere scaricato il SW dalla USB, il televisore si riavvierà automaticamente.
- Premere il pulsante "In-stop".
- Premere il pulsante "Power on" (Alimentazione).
- Ispezione della funzione
- Dopo l'ispezione della funzione, premere il pulsante "In-stop".

Caso 2 : Controllo della funzione in fase di montaggio

- Quando il televisore entra nella linea di montaggio, premere in primo luogo il pulsante "In-stop".
- Premere il pulsante "Power on" (Alimentazione) per accenderlo.
- Se si preme il pulsante "Power on" (Alimentazione), il televisore ripristinerà automaticamente le informazioni sul canale.
- Dopo l'ispezione della funzione, premere il pulsante "In-stop".

3. Procedimento di controllo PCB principale

* APC Dopo inserimento manuale, esecuzione APC

- Download del file di avvio**
- Lanciare il programma ISP "Mstar ISP Utility" e poi fare clic sulla scheda "Config".
 - Impostare come sotto e poi fare clic su "Auto Detect" e controllare il messaggio "OK".
 - Se viene visualizzato "Error", controllare il computer di connessione, oscillazioni e impostazione.
 - Fare clic sulla scheda "Connect".
- Se non è "possibile visualizzare", controllare il computer di connessione, oscillazione e impostazione.

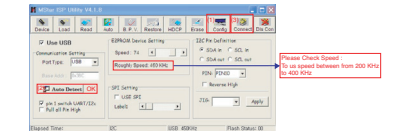

- Fare clic sulla scheda "Read", e caricare il file da scaricare (XXXX.bin) facendo clic su "Read".

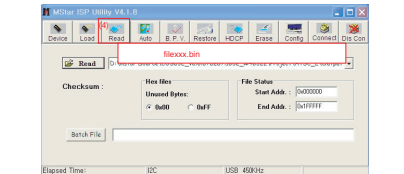

- fare clic sulla scheda "Auto" e impostare come sotto
- Fare clic su "Esegui"
- Una volta scaricato controllare il messaggio "OK".

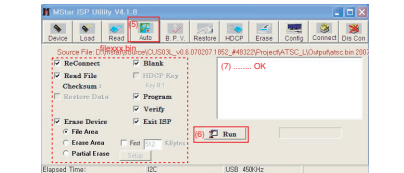

Download del USB

- Inserire la chiavetta USB nella presa USB
- Rilevazione automatica del file di aggiornamento nella chiavetta USB
 - Se la versione del vostro programma nella chiavetta USB è bassa, non funzionerà. Ma se la vostra versione scaricata è alta, i dati USB vengono rilevati automaticamente
- Visualizza il messaggio "Copia del file dalla memoria in corso".

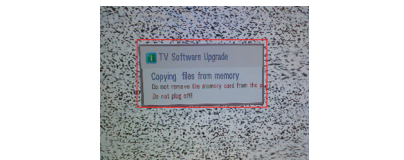

- L'aggiornamento è in condivisione.



- Aggiornamento completato, il televisore si riavvierà automaticamente.
- Se il televisore è acceso, controllare la versione aggiornata e l'opzione Tool (Strumenti). (spiegare l'opzione Tool (Strumenti), fase successiva)
 - Se la versione scaricata è successiva a quella disponibile sul televisore, quest'ultimo perderà tutti i dati sui canali. In questo caso, sarà necessario ripristinare i canali. Se sono stati cancellati tutti i dati sui canali, non si disponeva di un test DTV/ATV sulla linea di produzione.

* Terminato il download è necessario regolare nuovamente l'OPZIONE STRUMENTO.

- Premere il tasto "IN-START" del telecomando di servizio
- SELEZIONARE "Tool Option1" e PREMERE IL PULSANTE "OK"
- Registrazione il numero. (Ogni modello ha il proprio numero.)
- OPZIONE COMPLETA STRUMENTO

3.1. Processo ADC

- Segnale di Input : Component 480i
- Display apparecchiature segnale
 - Component 480i



Modello : 209 nel generatore di profili
 Profilo : 65 nel generatore di profili (Serie MSPG-925)

- Entrare nella modalità Servizio premendo il pulsante "ADJ".
- Entrare nella modalità Regolazione ADC interno premendo il pulsante "►" in posizione "5. ADC Calibration".



* Protocollo di calibrazione ADC (RS232)

NO	Elemento	CMO 1	CMO 2	Data 0	Data 1	Quando si trasferisce il dato inc. eseguire il comando
Accensione e MCO. download	Regolazione globale	A	D	0	0	Quando si trasferisce il dato inc. eseguire il comando
Regolazione ADC	Regolazione automatica	A	D	1	0	Regolazione automatica (uso di pattern interno)

3.2. Controllo delle funzioni

3.2.1. Controllo del display e audio

- Controllo input e elementi segnale. (vedere istruzioni di lavoro)

- TV
- AV (SCART1/SCART2/CVBS)
- COMPONENT (480i)
- RGB (FC : 1024 x 768 @ 60Hz)
- HDMI
- Ingresso PC AUDIO

* Controllo audio e display eseguito da telecomando.

4. Processo linea assemblaggio completo

4.1. Preparazione della regolazione

- Condizioni attrezzatura bilanciamento bianco CA210: CH 9, segnale di test : Profilo interno (85IRE)
- Riscaldamento superiore a 5 minuti in stato di profilo interno (tasto di "accensione" del telecomando di regolazione)

* Connessione immagine strumento di misurazione (su controllo automatico)

Viene utilizzato il PATTERN interno quando si controlla W/B. Collegare a controller auto o premere sul telecomando regolazione POWER-ON -> Accedere alla modalità di bilanciamento del bianco, appare il pattern.

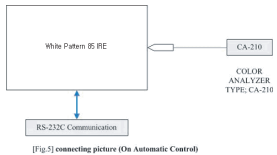

- Direzioni e interfaccia Autocontrollo

- Regolare nel punto in cui l'afflusso luminoso come di un proiettore è bloccato. (Illuminazione inferiore a 10lux).
- Far aderire strettamente l'analizzatore colori (CA210) al modulo a meno di 10 cm di distanza, tenerlo sulla superficie del modulo e della sonda dell'analizzatore in verticale. (80~100°).
- Durata
 - Attendere un po' dopo l'inizio, tenere acceso (non interrompere l'alimentazione) ed eseguire heat-run per 15 minuti
 - Con 'no signal' o 'full white pattern' o altri, controllare la retroilluminazione.

* Mappa autoregolazione(RS-232C)

	COMANDO RS-232C (CMD ID DATA)			MIN	CENTRO (PREDEF.)			MAX
	Freddo	Med	Caldo		Freddo	Med	Caldo	
Guadagno R	jg	ja	jd	00	172	192	192	255
Guadagno G	jh	jb	je	00	172	192	192	255
Guadagno B	jl	jc	je	00	192	192	192	255
R Cut					64	64	64	128
G Cut					64	64	64	128
B Cut					64	64	64	128

<Attenzione>

Temperatura colore : Freddo, medio, caldo
 Uno dei guadagni di R/G/B deve essere tenuto fisso su 0x0C e regolare gli altri due su un valore inferiore a 0x0C. (Quando il guadagno R/G/B è tutto su 0C, da il range DINAMICO PIENO del modulo)

- Processo W/B manuale con le regolazioni del telecomando.
 - Entrare nella modalità Servizio premendo il pulsante "ADJ".
 - Inserire il bilanciamento del bianco premendo il tasto "►" in posizione "6. White Balance(Bilanciamento del bianco)".

* Terminata tutte le regolazioni, premere il pulsante ADJ e confrontare i valori dell'opzione strumento (Tool) e quelli dell'opzione Area.
 con il suo BOM, se è correttamente uguale, staccare il cavo CA. Se non è uguale correggerlo con lo stesso BOM e staccare il cavo CA.
 Per la correzione sul modulo del modello dai modelli JIG di fabbrica.

* Non premere il tasto "INSTOP KEY" dopo avere completato l'ispezione della funzione.

4.2. DDC EDID scrittura (RGB 128Byte)

- Connettere il cavo segnale D-sub al jack D-Sub.
- Scrivere i dati EDID DATA su EEPROM(24C02) usando il protocollo DDC2B.
- Controllare se i dati EDID scritti sono corretti o meno. (fare riferimento alle specifiche del prodotto).

* Per il gruppo SVC, è necessario scaricare EDID per il processo di inserimento in anticipo.

4.3. DDC EDID scrittura (HDMI 256Byte)

- Connettere il cavo segnale HDMI al jack HDMI.
- Scrivere i dati EDID DATA su EEPROM(24C02) usando il protocollo DDC2B.
- Controllare se i dati EDID scritti sono corretti o meno. (fare riferimento alle specifiche del prodotto).

* Per il gruppo SVC, è necessario scaricare EDID per il processo di inserimento in anticipo.

4.4. DDC DATA

- Tutti i dati: valore HEXA
- Dati modificabili:
 - * N. di serie: Controllato / Dati:00
 - ** Mese: Controllato / Dati:00
 - *** Anno: Controllato
 - **** Check sum

- Download automatico
 - Entrare nella modalità Servizio premendo il pulsante "ADJ".
 - Entrare nella modalità EDID D/L.
 - Inserire "START" premendo il pulsante "OK".

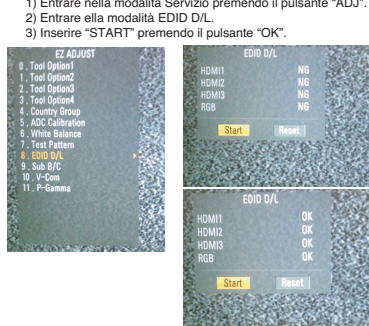

* Download dei dati EDID e delle opzioni del modello (RS232)

NO	Elemento	CMO 1	CMO 2	Data 0	Data 1	Quando si trasferisce il dato inc. eseguire il comando
Accensione e MCO. download	Download (MStar)	A	E	0	0	Quando si trasferisce il dato inc. eseguire il comando
Download opzione modello a dati EDID	Download	A	E	00	00	Download automatico (uso di dati interno)

- Download manuale

* Attenzione

- Utilizzare il corretto cavo dei segnali per il Download EDID
 - EDID analogico : Pin3 esiste
 - EDID digitale : Pin3 esiste.
- Non collegare mai contemporaneamente i cavi HDMI e D-sub.
- Utilizzare i cavi appropriati per la scrittura EDID.
- Scaricare separatamente HDMI1, HDMI2 poiché HDMI1 è diverso da HDMI2.

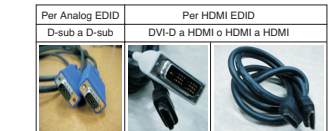

Articolo	Circostanza	Dati di Hex
ID del fornitore	GSM	1E6D
Versione	Digitale : 1	01
Revisione	Digitale : 3	03

- Dati
 - ANALOGICO (128 Byte)

0	1	2	3	4	5	6	7	8	9	A	B	C	D	E	F
00	FF	FF	FF	FF	FF	00	1E	ED							
10	01	03	88	73	41	78	0A	CF	74	A3	57	4C	80	23	
20	09	A8	4C	A1	08	00	A9	40	81	80	81	40	45	40	31
30	01	01	01	01	01	01	02	3A	80	18	71	38	20	40	58
40	45	00	0F	48	42	00	00	1A	01	10	00	72	51	00	1E
50	8E	28	55	00	0F	A8	42	00	00	1E	00	00	00	00	38
60	48	1E	53	10	00	DA	20	20	20	20	20	20	20	20	20
70														01	00

2) DIGITALI(HDMI-1/2/3) 256Byte

0	1	2	3	4	5	6	7	8	9	A	B	C	D	E	F
00	FF	FF	FF	FF	FF	00	1E	ED							
10	01	03	88	73	41	78	0A	CF	74	A3	57	4C	80	23	
20	09	A8	4C	A1	08	00	A9	40	81	80	81	40	45	40	31
30	01	01	01	01	01	01	02	3A	80	18	71	38	20	40	58
40	45	00	0F	48	42	00	00	1A	01	10	00	72	51	00	1E
50	8E	28	55	00	0F	A8	42	00	00	1E	00	00	00	00	38
60	48	1E	53	10	00	DA	20	20	20	20	20	20	20	20	20
70														01	00

=> I dettagli delle opzioni EDID sono riportati sotto.

(a) Prodotto ID	Nome di modello	Hex	EDID dati	DDC Function
FHD		0001	01 00	Analogico/Digitali
HD		0000	00 00	Analogico/Digitali

- Numero di serie : controllato sulla linea di produzione
- Mese, anno : controllato sulla linea di produzione.
 - ex) Mese : '09' => '09'
 - anno : '2006' => '10'
- Modello nome(Hex):

Nome di modello	00 00 00 FC 00 4C 47 20 54 56 0A 20 20 20 20 20 20 (LG TV)
All	

- toltae di controllo : modificabile con dati EDID complessivi
- Specifico del produttore

4.5. Regolazione V-COM

(solo 37/42/47LH4000-ZA)

- Perché è necessaria una regolazione di Vcom?
 - Vcom (Common Voltage, tensione comune) è una tensione di riferimento per il sistema a cristalli liquidi.
 - > I cristalli liquidi devono cambiare polarità a ogni fotogramma.

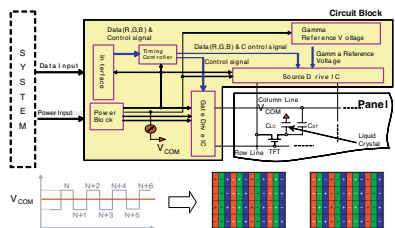

- Regola sequenza
 - Entrare nella modalità Servizio premendo il pulsante "ADJ".
 - Entrare nella modalità Regolazione V-Com premendo il pulsante "►" in posizione "10. V-Com".
 - Premendo il pulsante di destra o di sinistra sul telecomando, trovare il valore di V-COM che interrompe lo sfarfallio.
 - Se non è presente alcuni sfarfallio con il valore predefinito, ruotare in basso o in alto di almeno 20 passi e controllare lo sfarfallio. Quindi utilizzare il valore predefinito.
 - Premere il pulsante "OK" di memorizzazione in ADJ.

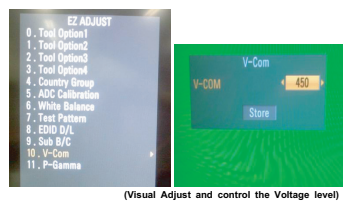

5. Numero seriale (RS-232C)

- Premere il tasto "Power on" del telecomando di servizio. (Tasso baud: 115200 bps)
- Connettere il cavo segnale RS232 al jack RS-232.
- Scrivere il numero seriale usando RS-232.
- Controllare il numero seriale nella Diagnostics del menu di SET UP. (Fare riferimento alla spiegazione in fondo)

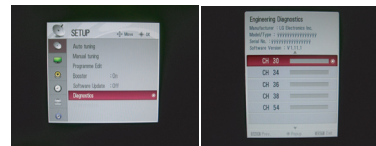

5.1. TABELLA Segnale

CMD	LUNGH	ADH	ADL	DATA_1	...	DATA_n	CS	RIT
-----	-------	-----	-----	--------	-----	--------	----	-----

CMD : A0h
 LUNGH : 85-94h (1~16 byte)
 ADH : EEPROM Subindirizz più significativo (00~1F)
 ADL : EEPROM Subindirizz meno significativo (00~FF)
 Dati : Scrittura dati
 CS : CMD + LENGTH + ADH + ADL + Data_1 + ... + Data_n
 Rit : 20ms

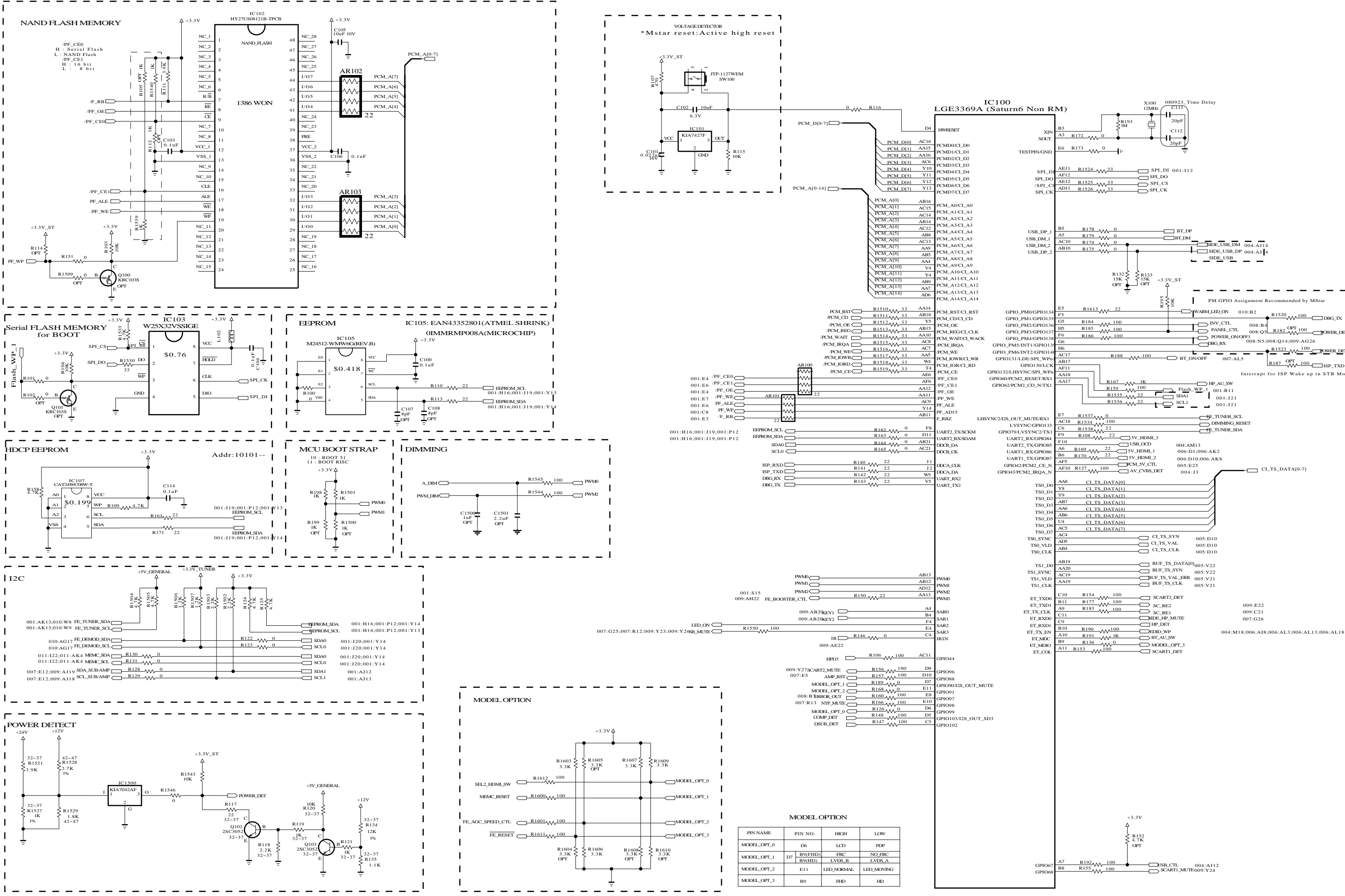

THE SYMBOL MARK OF THIS SCHEMATIC DIAGRAM INCORPORATES SPECIAL FEATURES IMPORTANT FOR PROTECTION FROM X-RADIATION. FILRE AND ELECTRICAL SHOCK HAZARDS, WHEN SERVICING IF IS ESSENTIAL THAT ONLY MANUFACTURES SPECIFIED PARTS BE USED FOR THE CRITICAL COMPONENTS IN THE SYMBOL MARK OF THE SCHEMATIC.

SECRET
 LGElectronics



MODEL	EAX61052801	DATE	2009.02.23
BLOCK	MAIN_1	SHEET	1 / 13

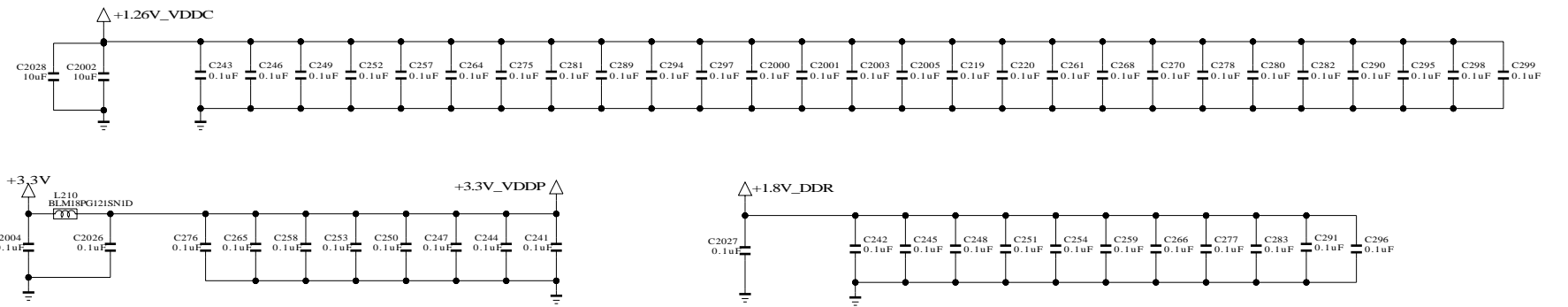

IC100
LGE3369A (Saturn6 Non RM)

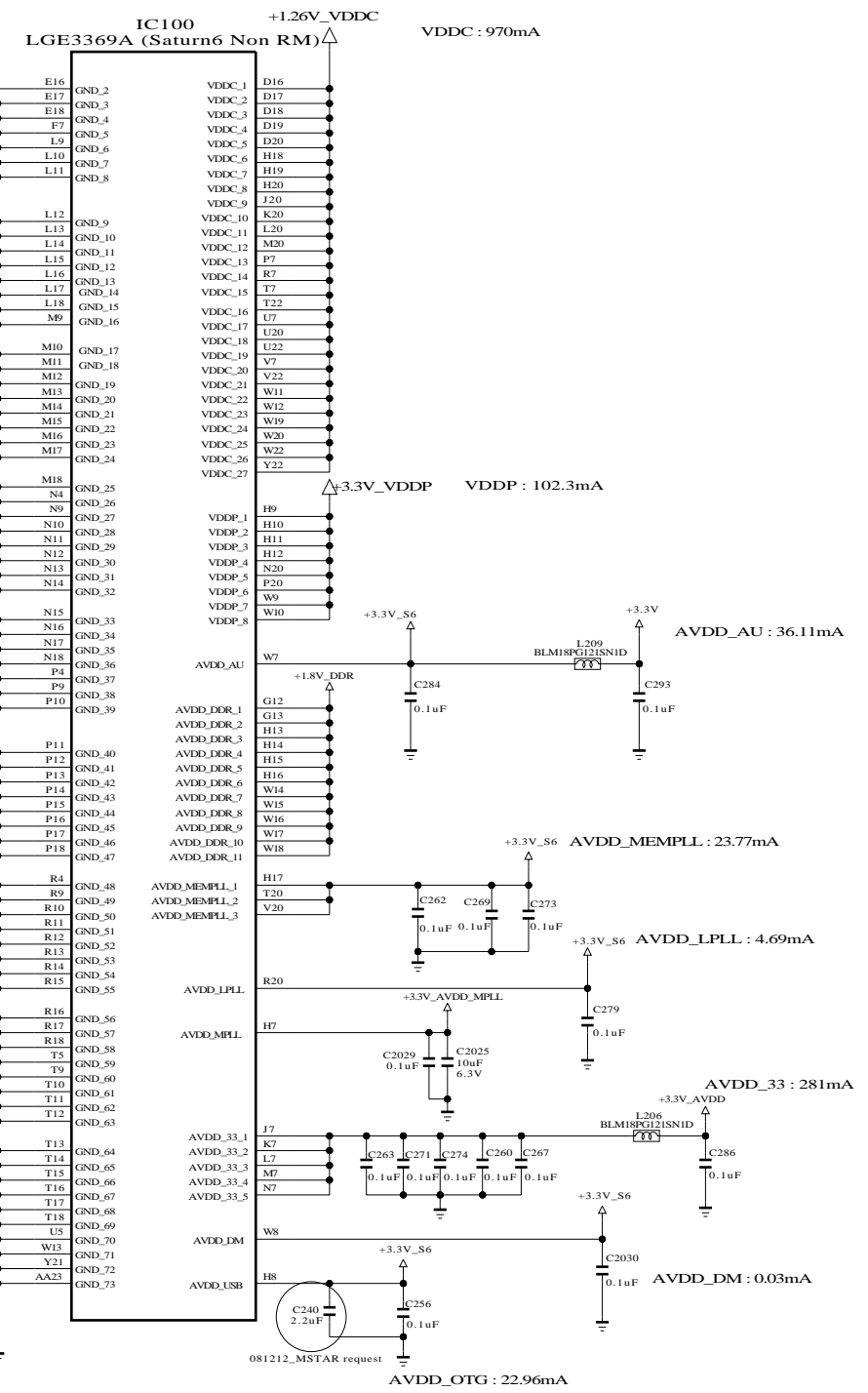
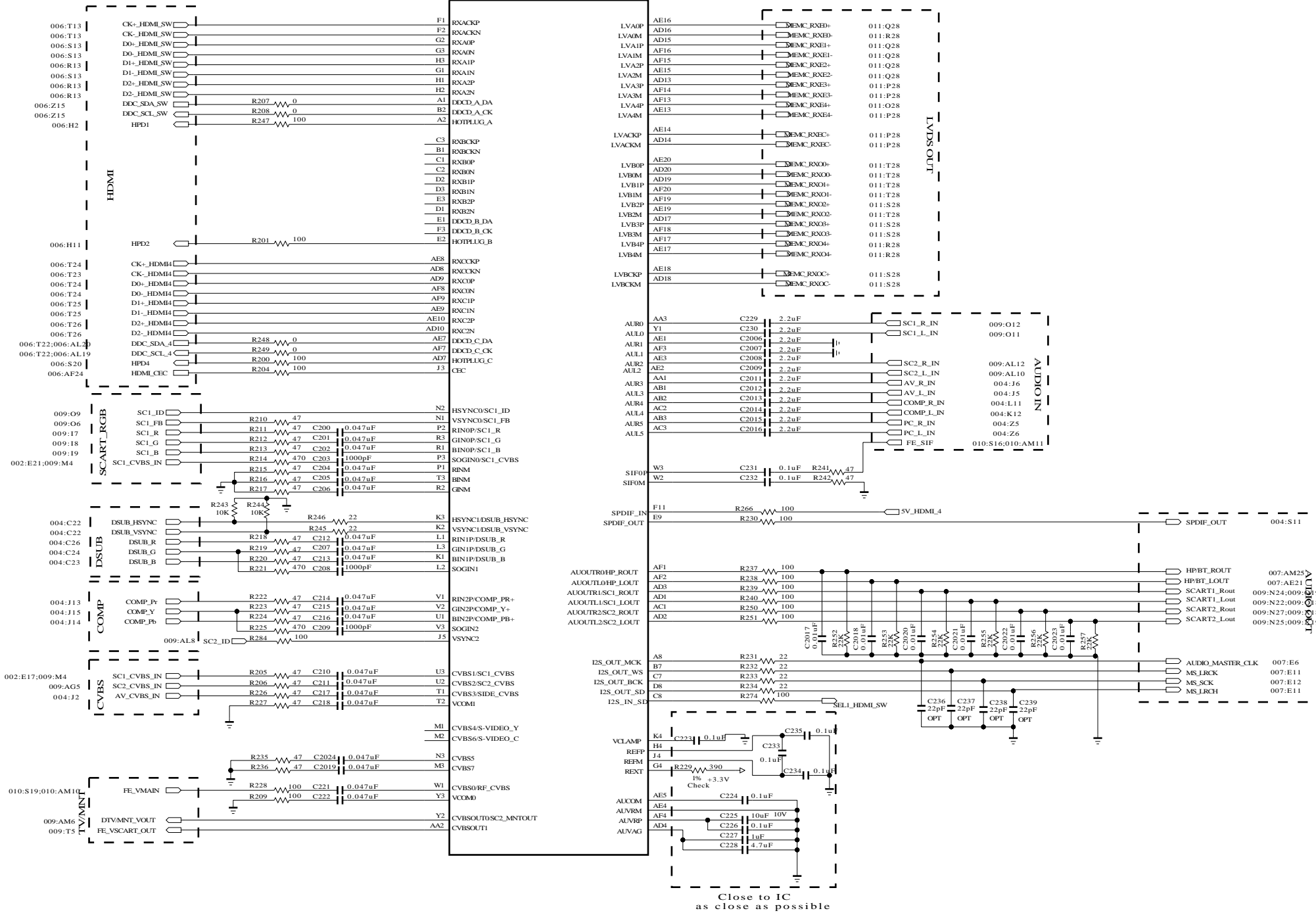

THE SYMBOL MARK OF THIS SCHEMATIC DIAGRAM INCORPORATES SPECIAL FEATURES IMPORTANT FOR PROTECTION FROM X-RADIATION. FILRE AND ELECTRICAL SHOCK HAZARDS, WHEN SERVICING IF IS ESSENTIAL THAT ONLY MANUFACTURERS SPECIFIED PARTS BE USED FOR THE CRITICAL COMPONENTS IN THE SYMBOL MARK OF THE SCHEMATIC.

SECRET
LGElectronics



MODEL	EAX61052801	DATE	2009.02.23
BLOCK	MAIN_2	SHEET	2 / 13

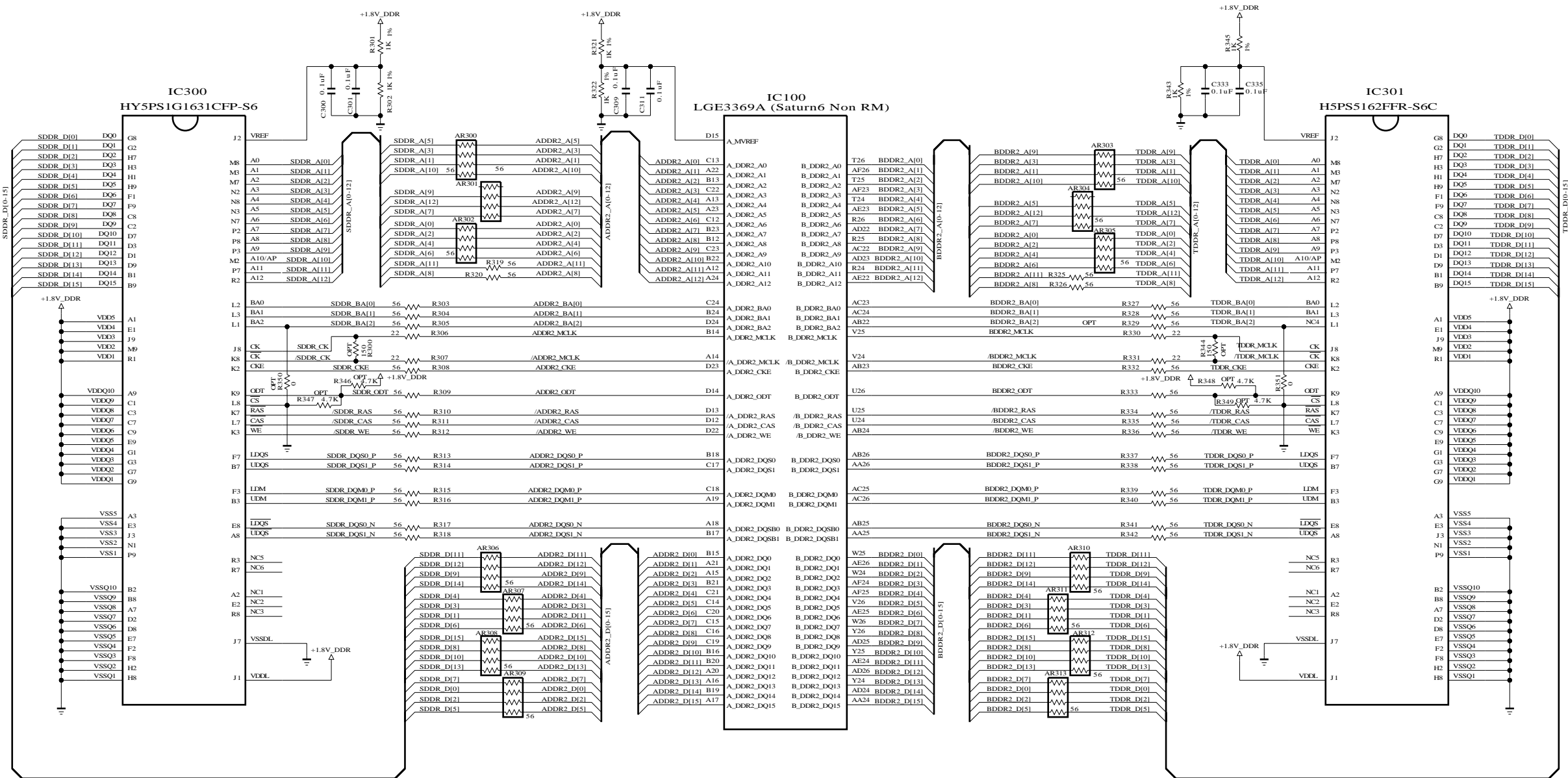
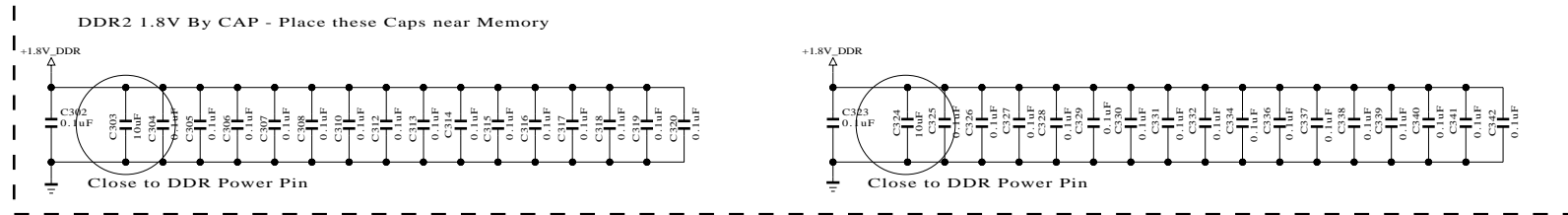

THE SYMBOL MARK OF THIS SCHEMATIC DIAGRAM INCORPORATES SPECIAL FEATURES IMPORTANT FOR PROTECTION FROM X-RADIATION. FILRE AND ELECTRICAL SHOCK HAZARDS, WHEN SERVICING IF IS ESSENTIAL THAT ONLY MANUFACTURES SPECIFIED PARTS BE USED FOR THE CRITICAL COMPONENTS IN THE SYMBOL MARK OF THE SCHEMATIC.

SECRET
LGElectronics



MODEL	EAX61052801	DATE	2009.02.23
BLOCK	DDR2	SHEET	3 / 13

AV

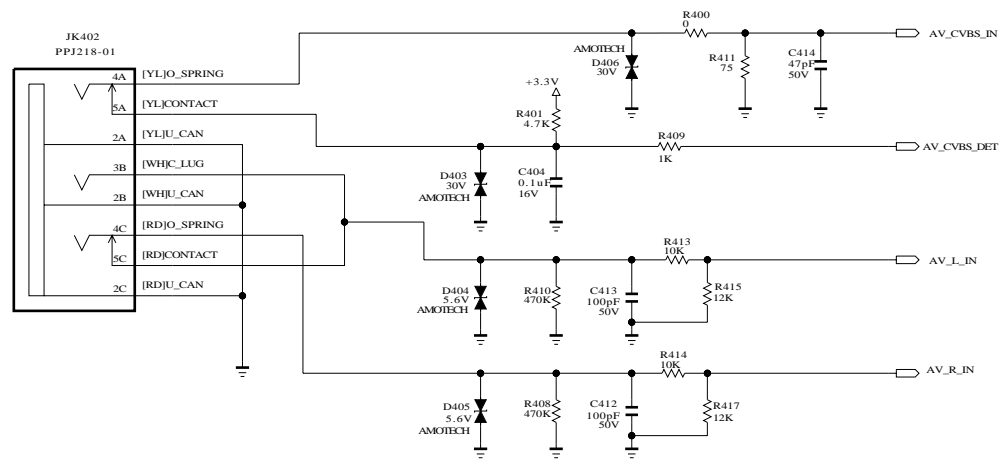

PC AUDIO

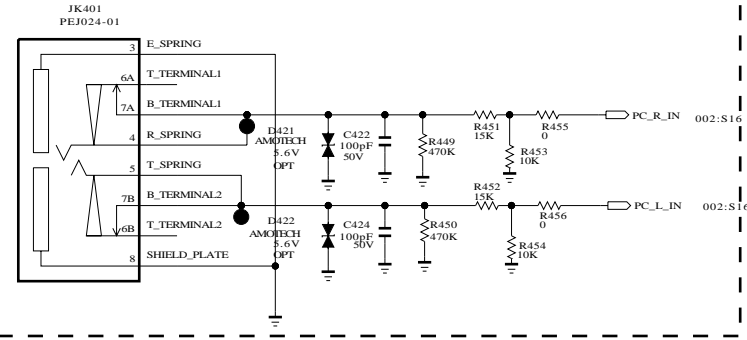

COMPONENT

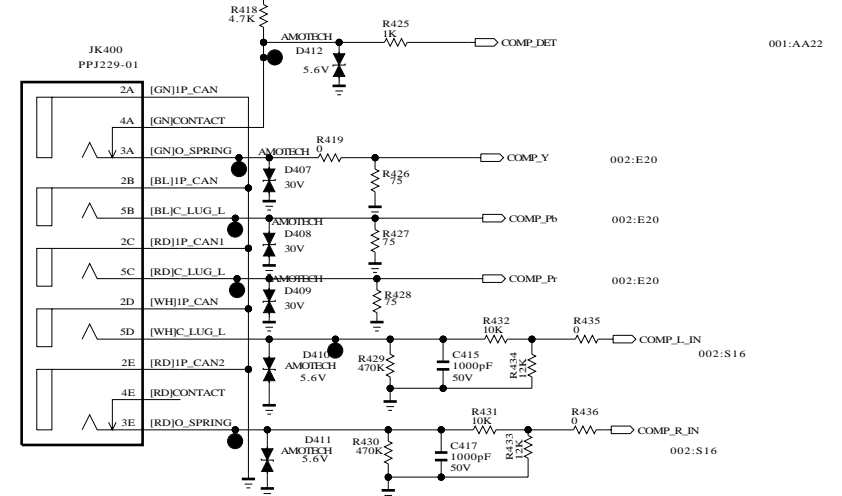

SPDIF OPTIC JACK

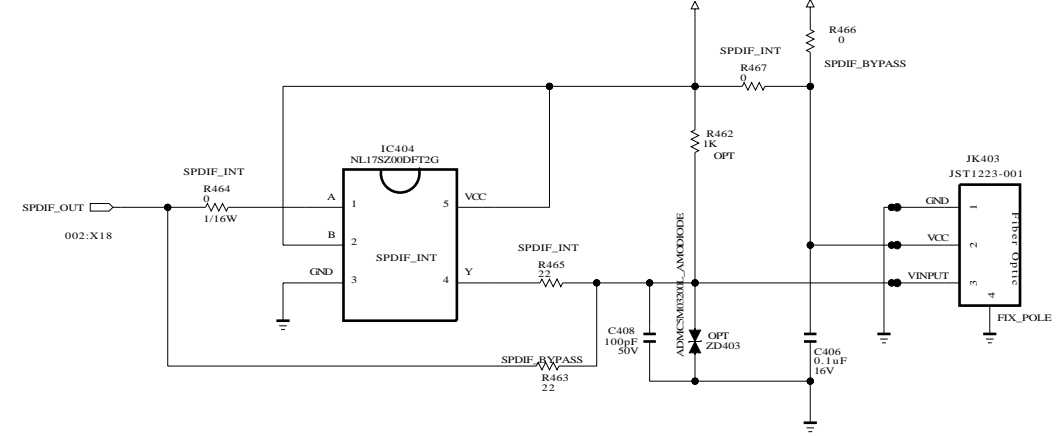

Side USB

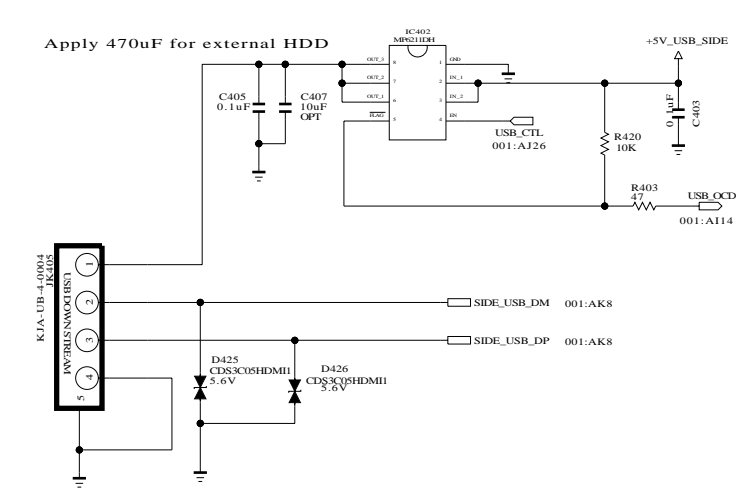

[PC]

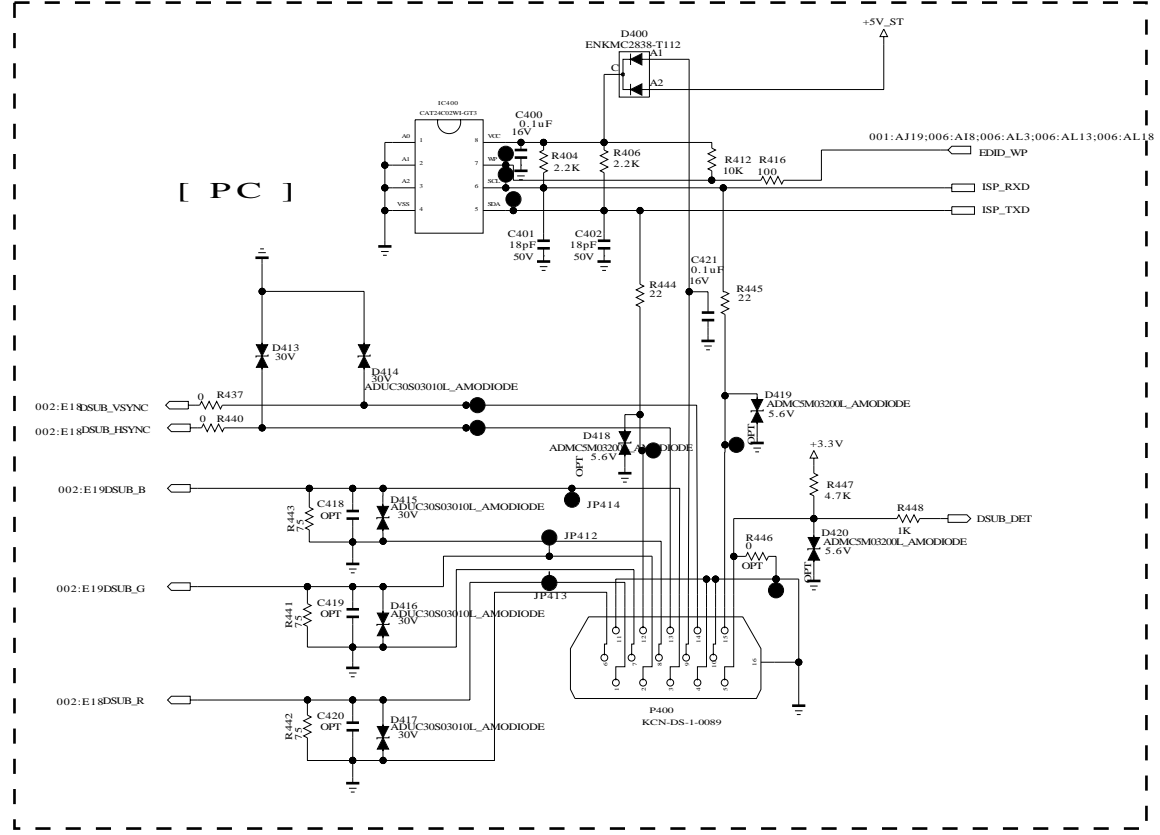

RS232C

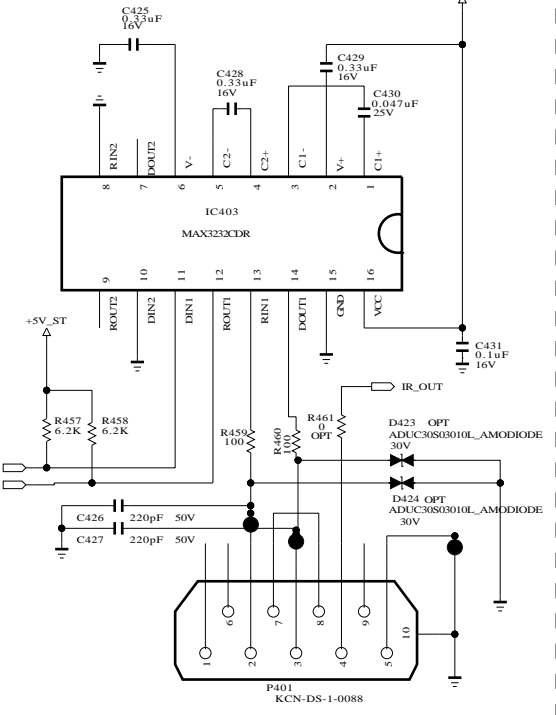

THE SYMBOL MARK OF THIS SCHEMATIC DIAGRAM INCORPORATES SPECIAL FEATURES IMPORTANT FOR PROTECTION FROM X-RADIATION. FILRE AND ELECTRICAL SHOCK HAZARDS, WHEN SERVICING IF IS ESSENTIAL THAT ONLY MANUFACTURES SPECIFIED PARTS BE USED FOR THE CRITICAL COMPONENTS IN THE SYMBOL MARK OF THE SCHEMATIC.

SECRET
LGElectronics



MODEL	EAX61052801	DATE	2009.02.23
BLOCK	INTERFACE	SHEET	4 / 13

DVB-CI SLOT

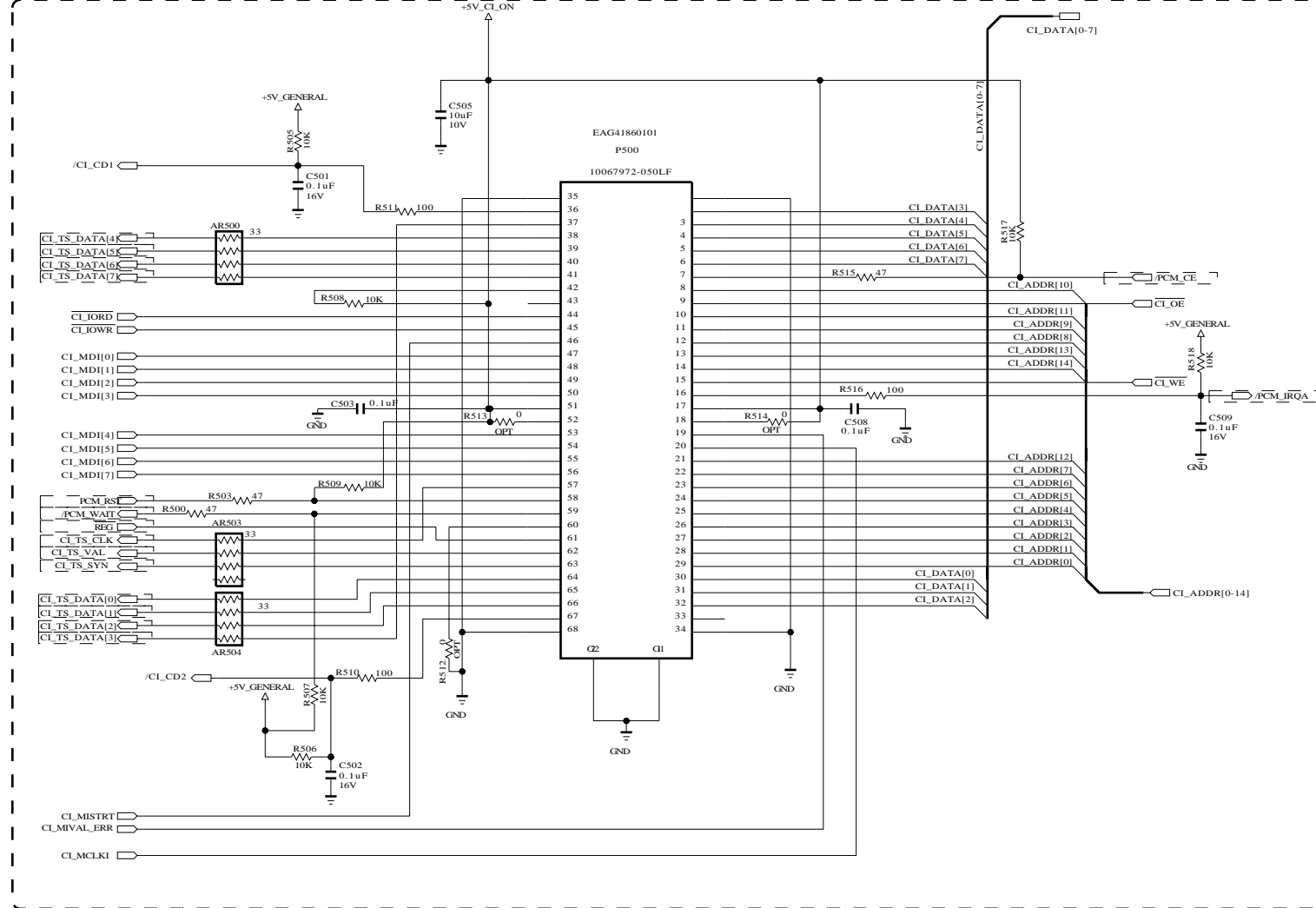

DVB-CI TS INPUT

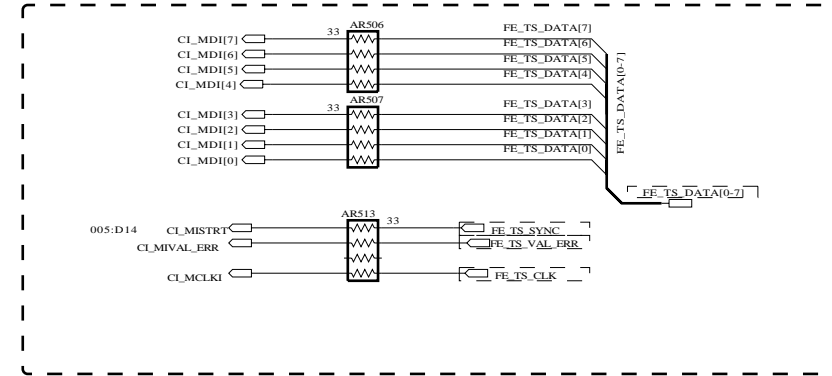

DVB-CI HOST I/F

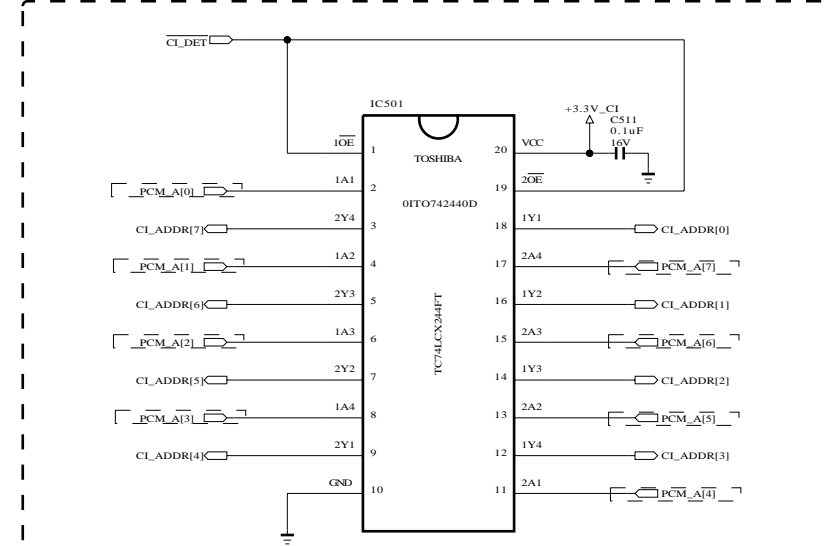

DVB-CI DETECT

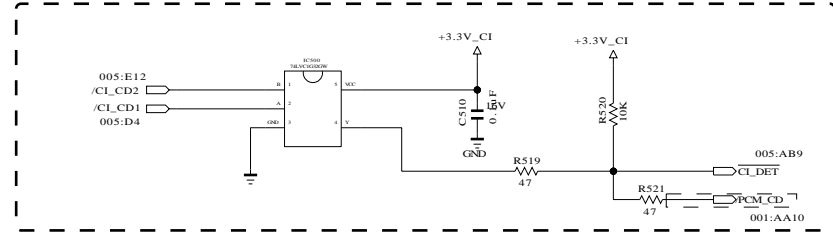

CI POWER ENABLE CONTROL

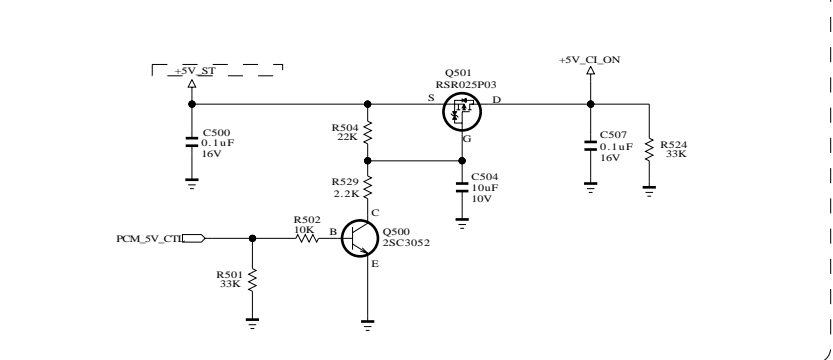

DVB-CI SERIAL BUFFER TS

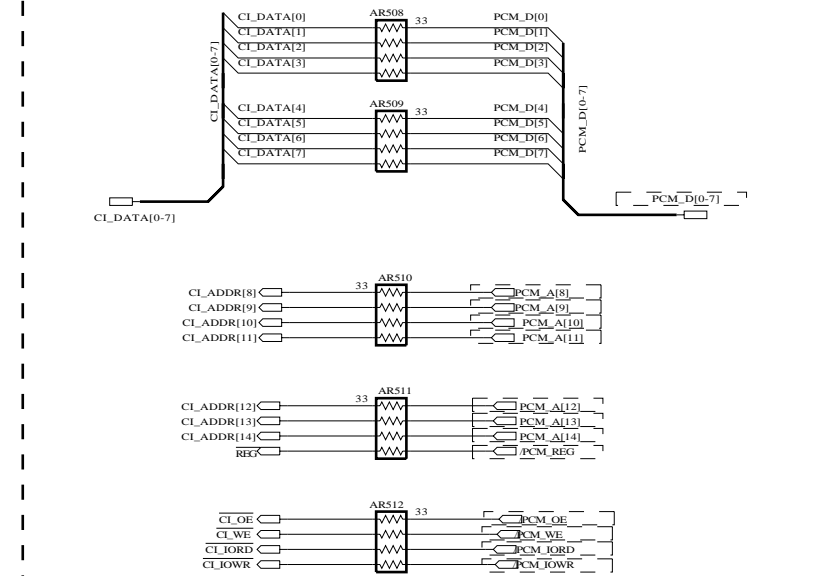
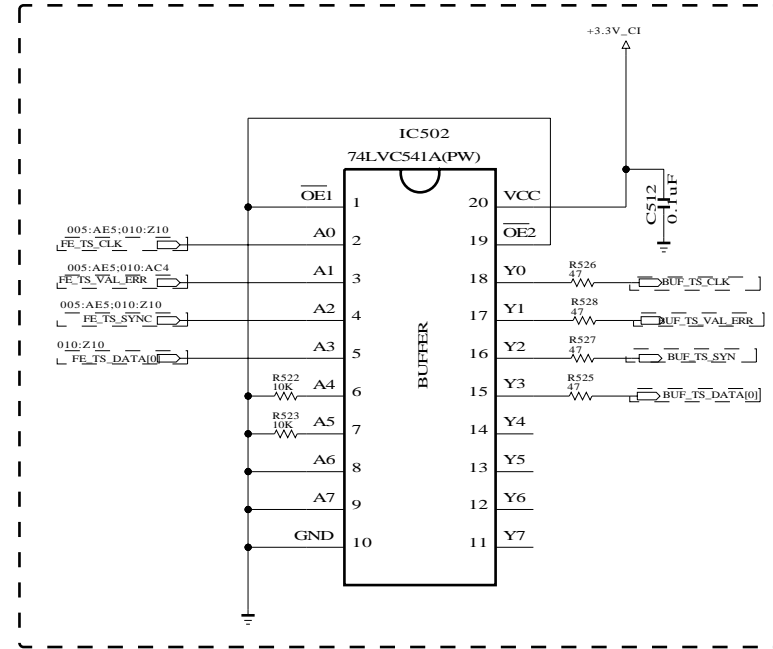

THE SYMBOL MARK OF THIS SCHEMATIC DIAGRAM INCORPORATES SPECIAL FEATURES IMPORTANT FOR PROTECTION FROM X-RADIATION. FILRE AND ELECTRICAL SHOCK HAZARDS, WHEN SERVICING IF IS ESSENTIAL THAT ONLY MANUFACTURES SPECIFIED PARTS BE USED FOR THE CRITICAL COMPONENTS IN THE SYMBOL MARK OF THE SCHEMATIC.

SECRET
LGElectronics



MODEL	EAX61052801	DATE	2009.02.23
BLOCK	PCMCIA	SHEET	5 / 13

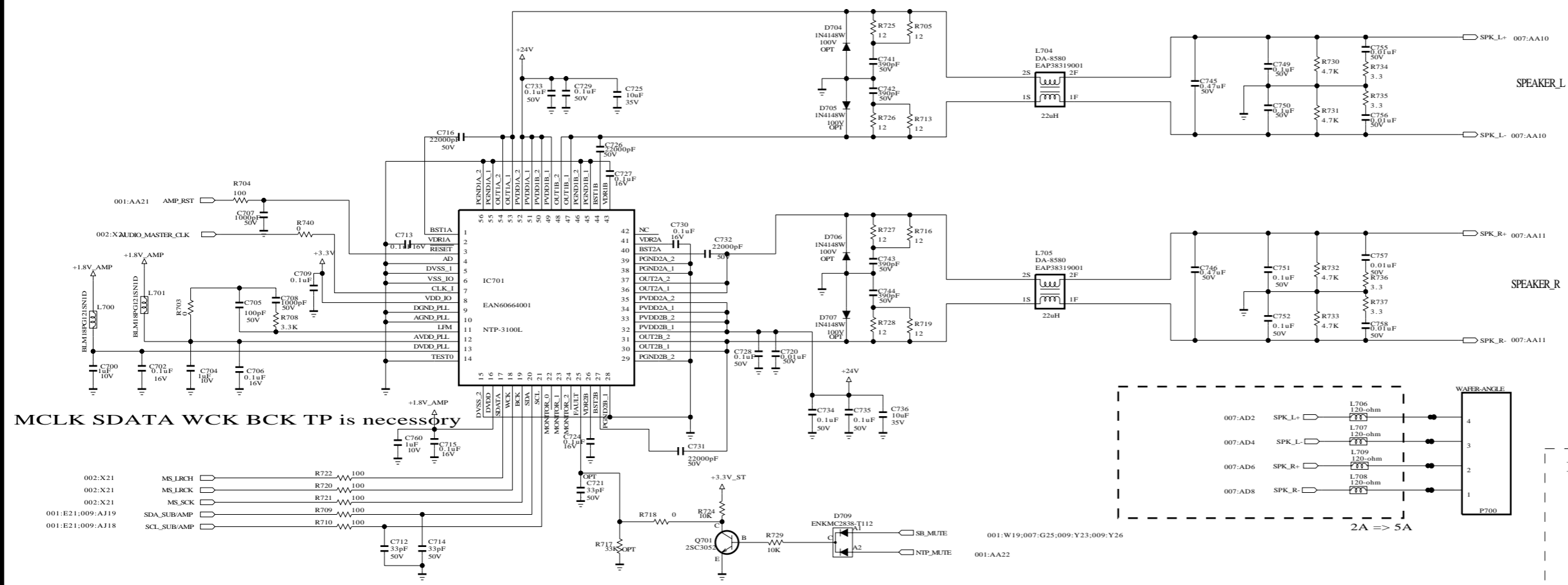

MCLK SDATA WCK BCK TP is necessary

Monitor0_1_2 TP is necessary

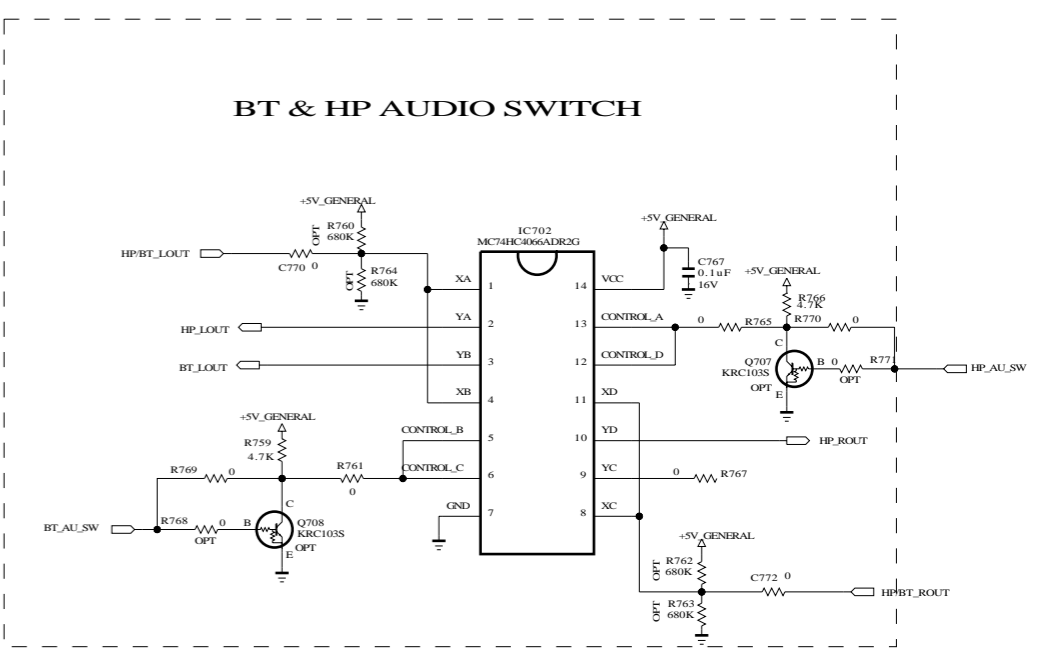
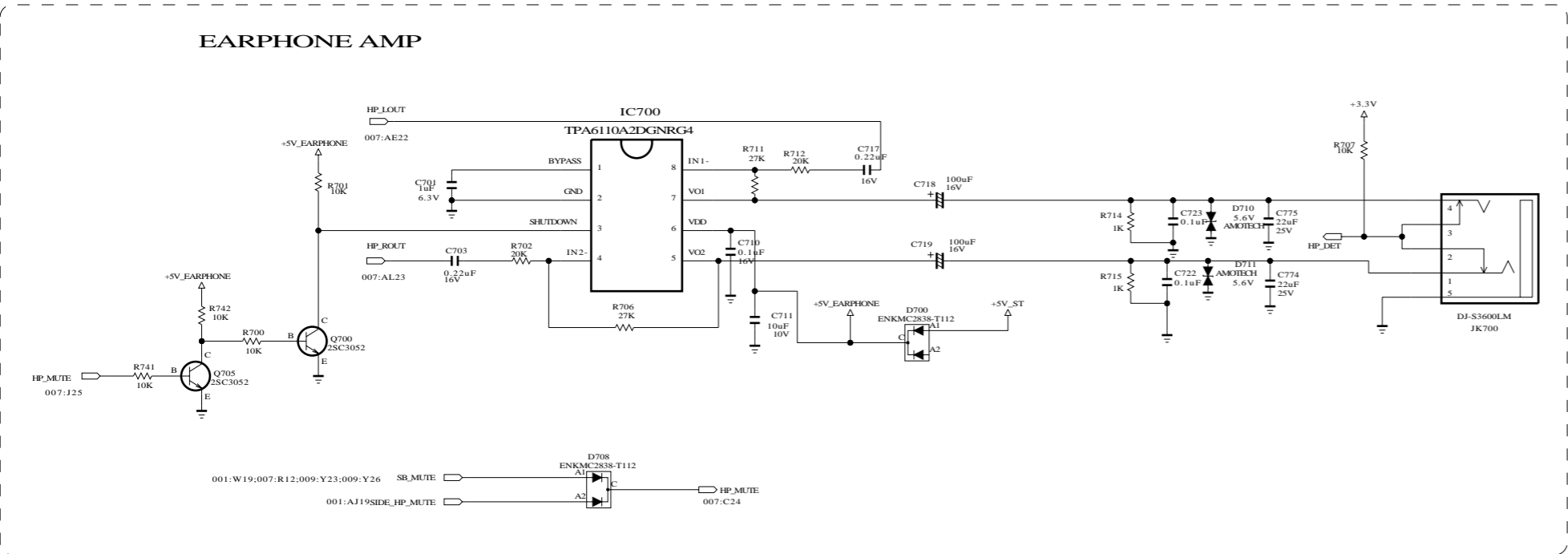
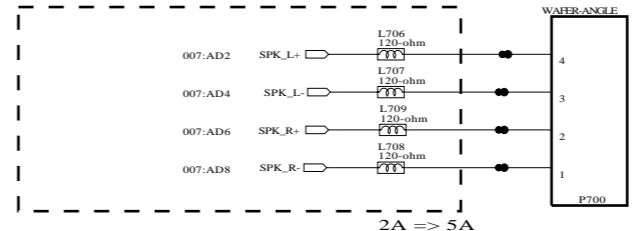
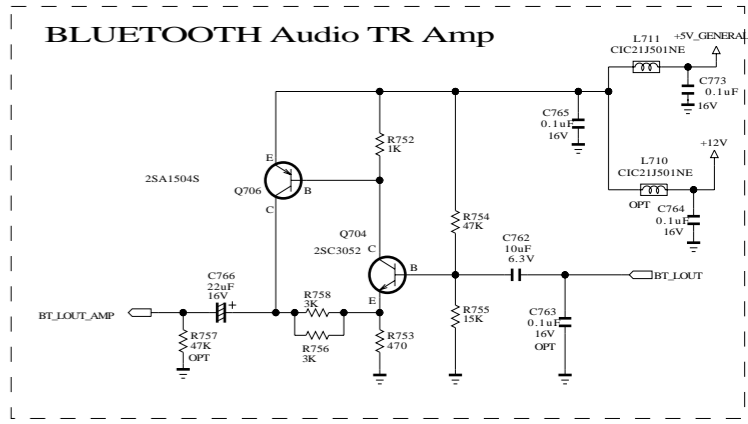
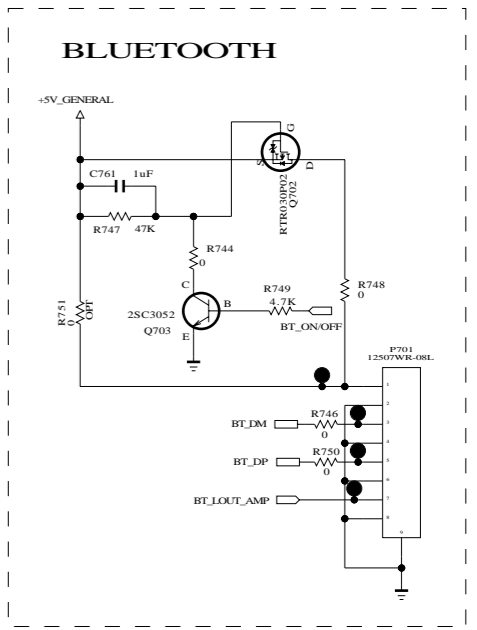

THE SYMBOL MARK OF THIS SCHEMATIC DIAGRAM INCORPORATES SPECIAL FEATURES IMPORTANT FOR PROTECTION FROM X-RADIATION. FILRE AND ELECTRICAL SHOCK HAZARDS, WHEN SERVICING IF IS ESSENTIAL THAT ONLY MANUFACTURES SPECIFIED PARTS BE USED FOR THE CRITICAL COMPONENTS IN THE SYMBOL MARK OF THE SCHEMATIC.

SECRET
LGElectronics



MODEL	EAX61052801	DATE	2009.02.23
BLOCK	AMP	SHEET	7 / 13

FROM LIPS & POWER B/D

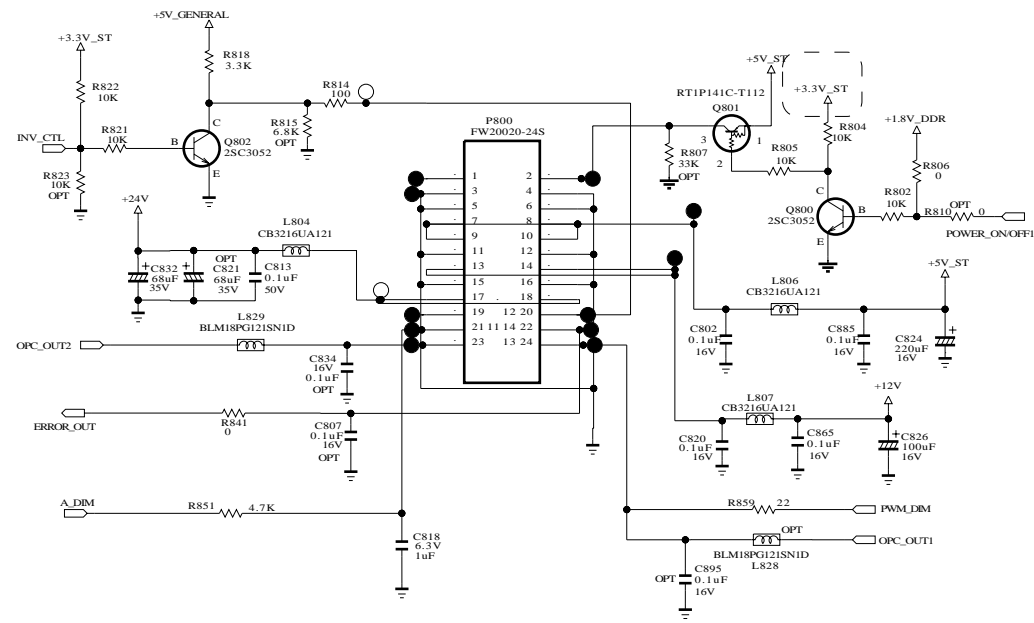

Stand-by +3.3V

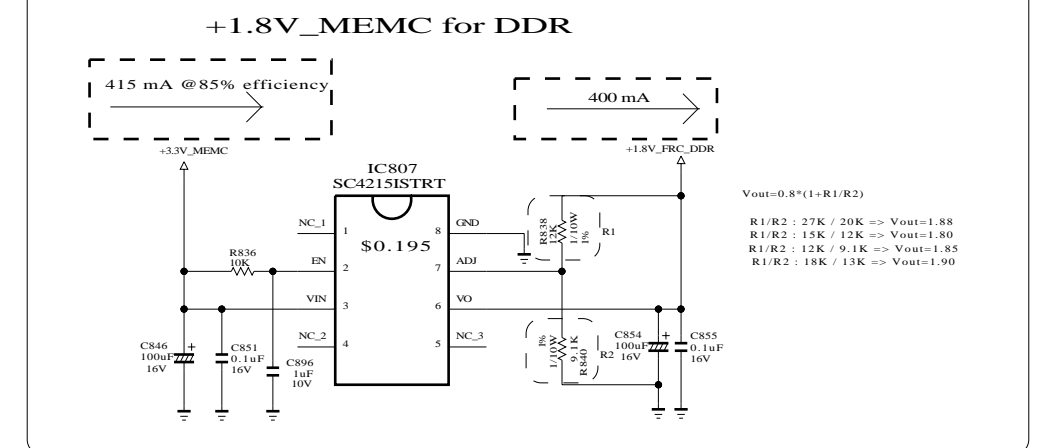
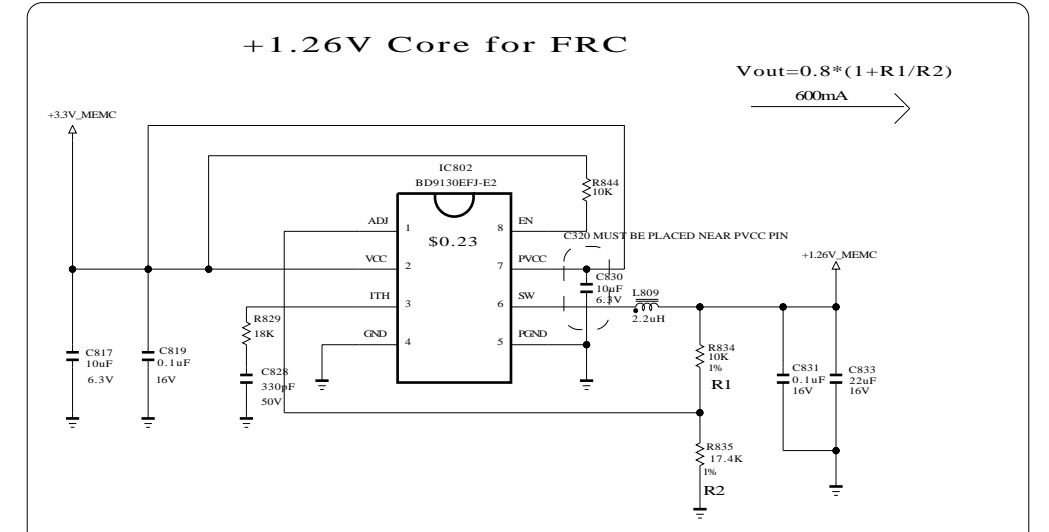
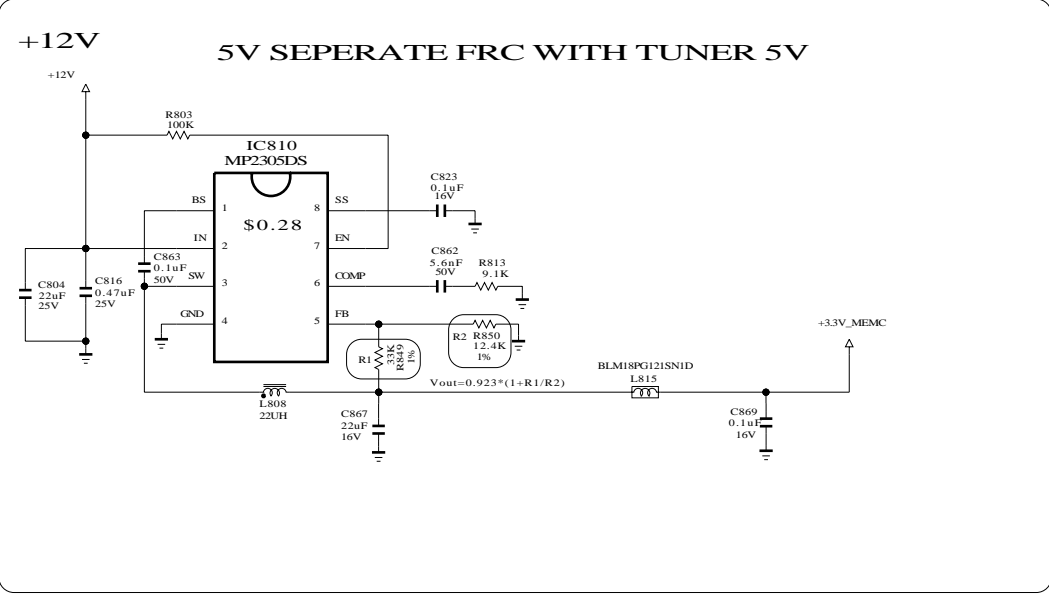
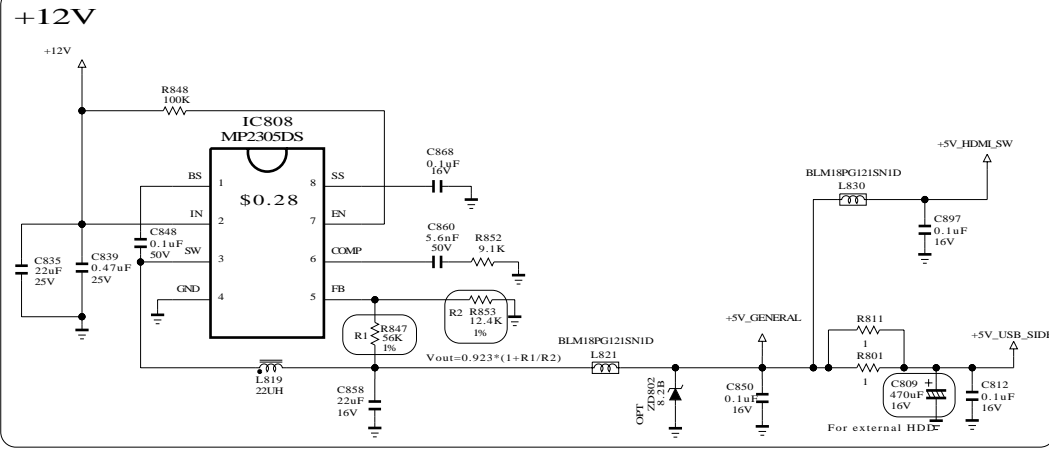
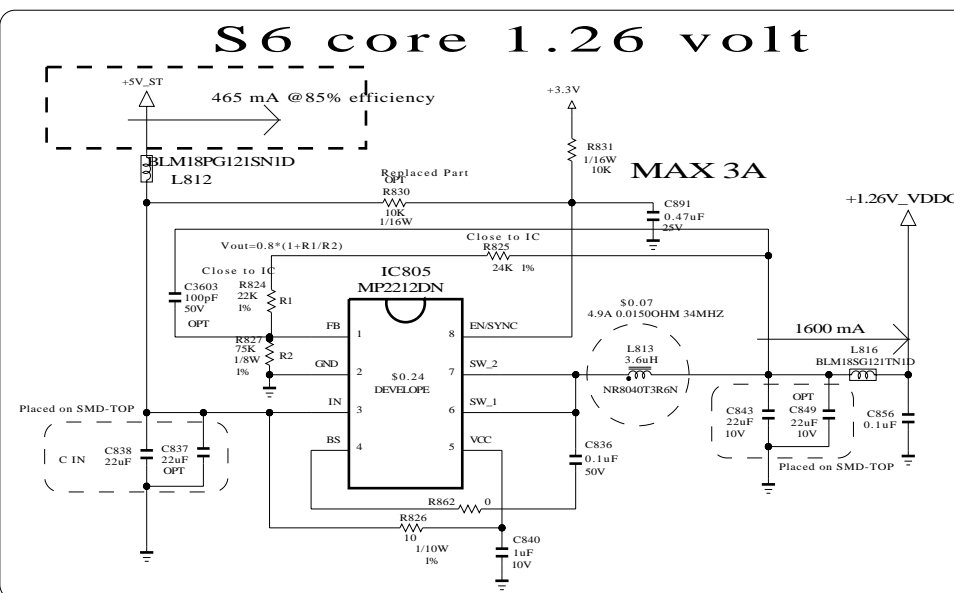
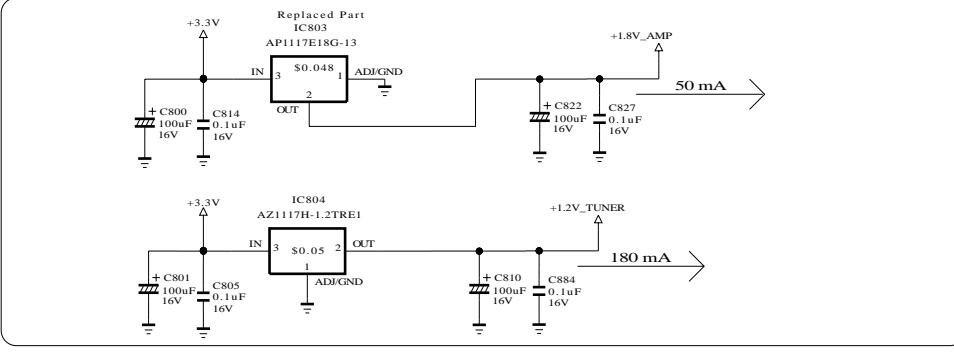
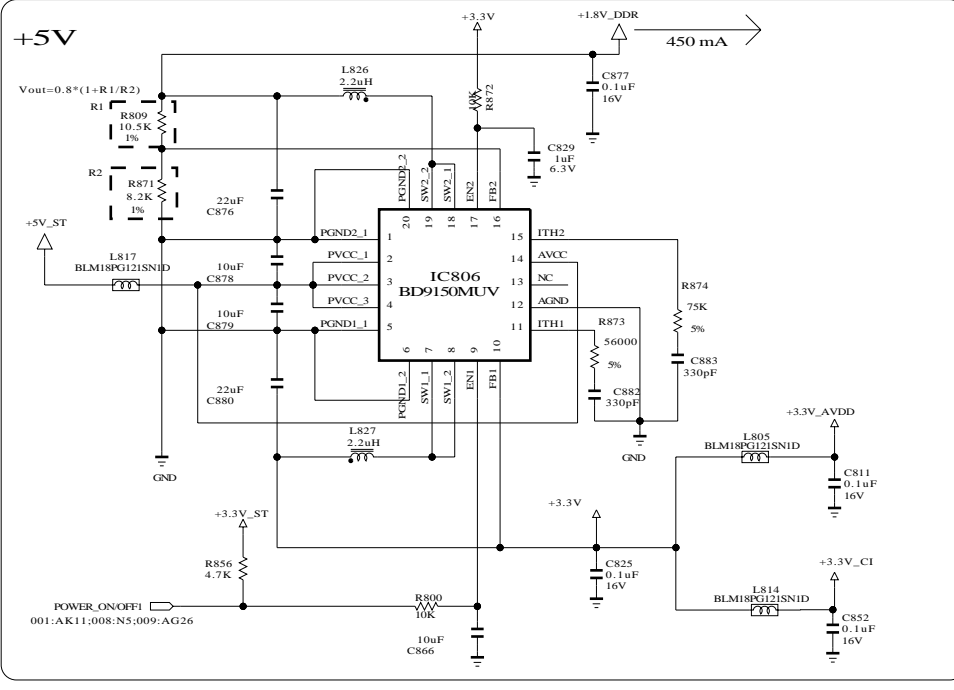
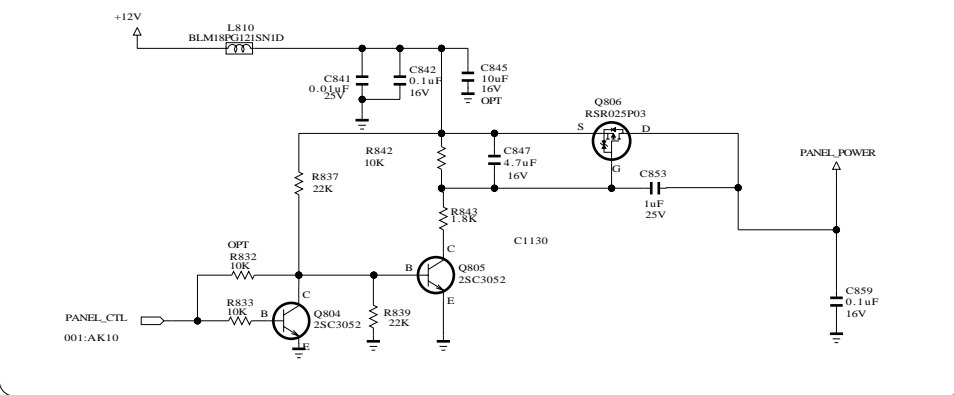
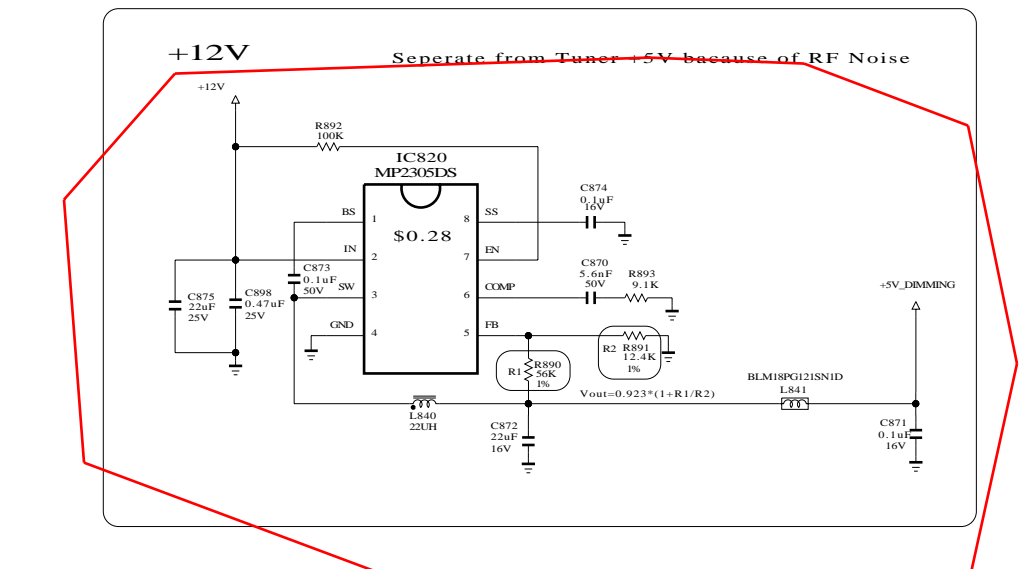
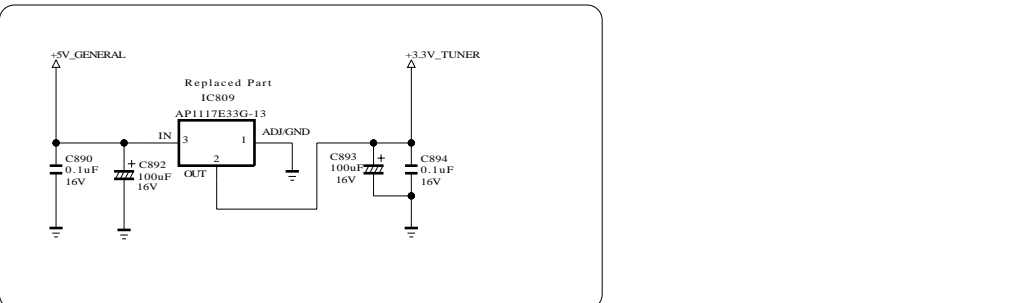
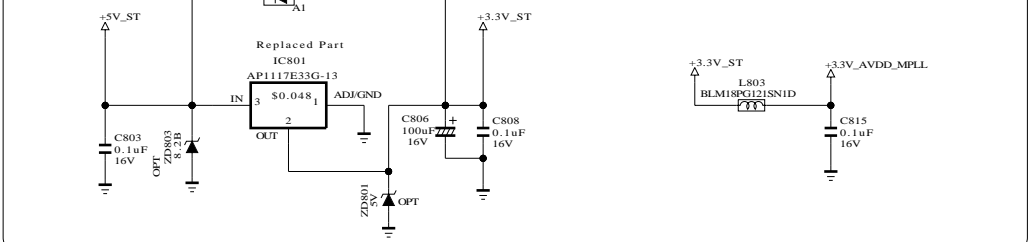

THE SYMBOL MARK OF THIS SCHEMATIC DIAGRAM INCORPORATES SPECIAL FEATURES IMPORTANT FOR PROTECTION FROM X-RADIATION. FILRE AND ELECTRICAL SHOCK HAZARDS, WHEN SERVICING IF IS ESSENTIAL THAT ONLY MANUFACTURERS SPECIFIED PARTS BE USED FOR THE CRITICAL COMPONENTS IN THE SYMBOL MARK OF THE SCHEMATIC.

SECRET
LGElectronics

LG ELECTRONICS

MODEL	EAX61052801	DATE	2009.02.23
BLOCK	POWER	SHEET	8 / 13

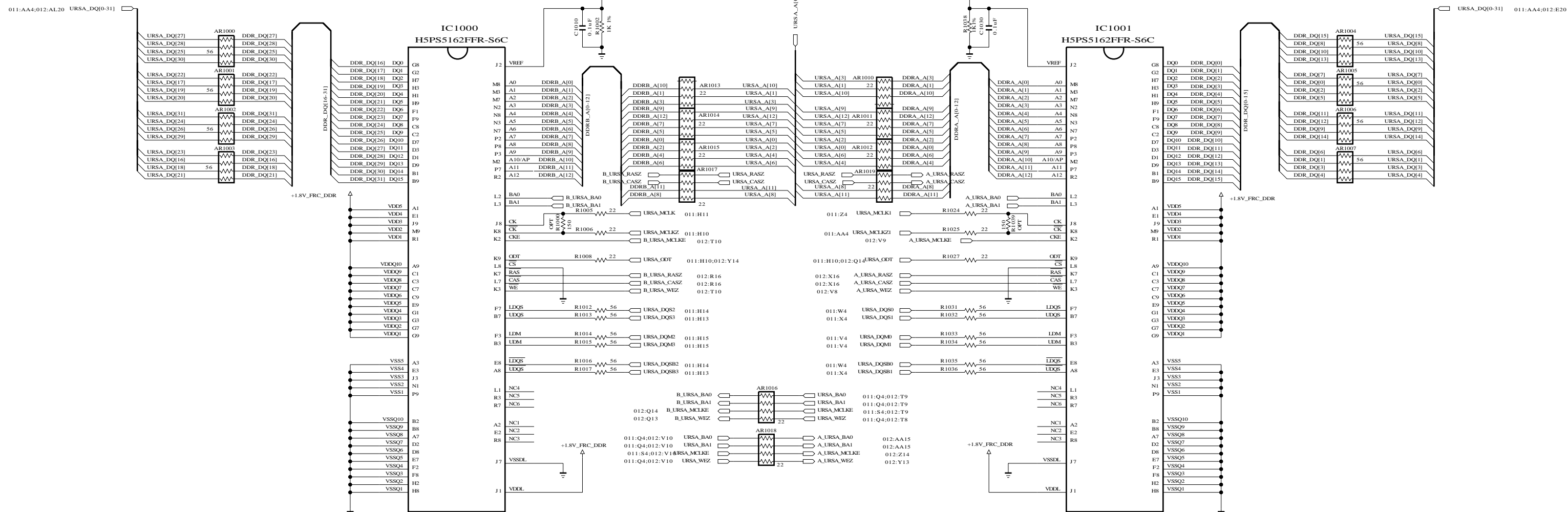
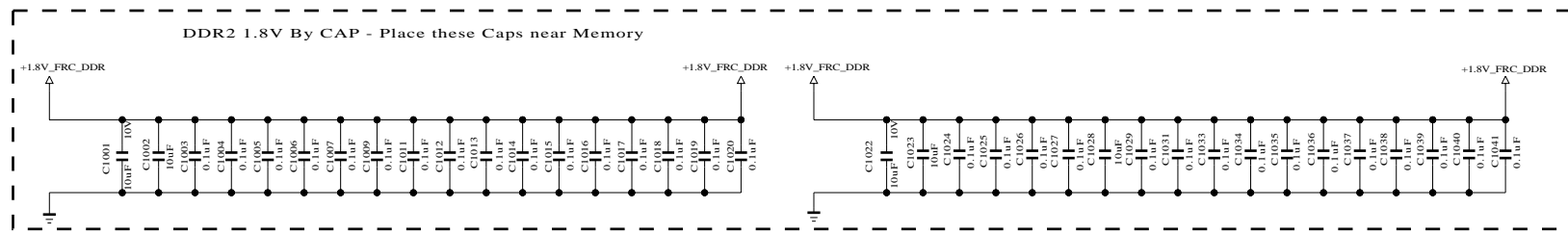

THE SYMBOL MARK OF THIS SCHEMATIC DIAGRAM INCORPORATES SPECIAL FEATURES IMPORTANT FOR PROTECTION FROM X-RADIATION. FILRE AND ELECTRICAL SHOCK HAZARDS, WHEN SERVICING IF IS ESSENTIAL THAT ONLY MANUFACTURES SPECIFIED PARTS BE USED FOR THE CRITICAL COMPONENTS IN THE SYMBOL MARK OF THE SCHEMATIC.

SECRET
LGElectronics



MODEL	EAX61052801	DATE	2009.02.23
BLOCK	FRC DDR2	SHEET	10 / 13

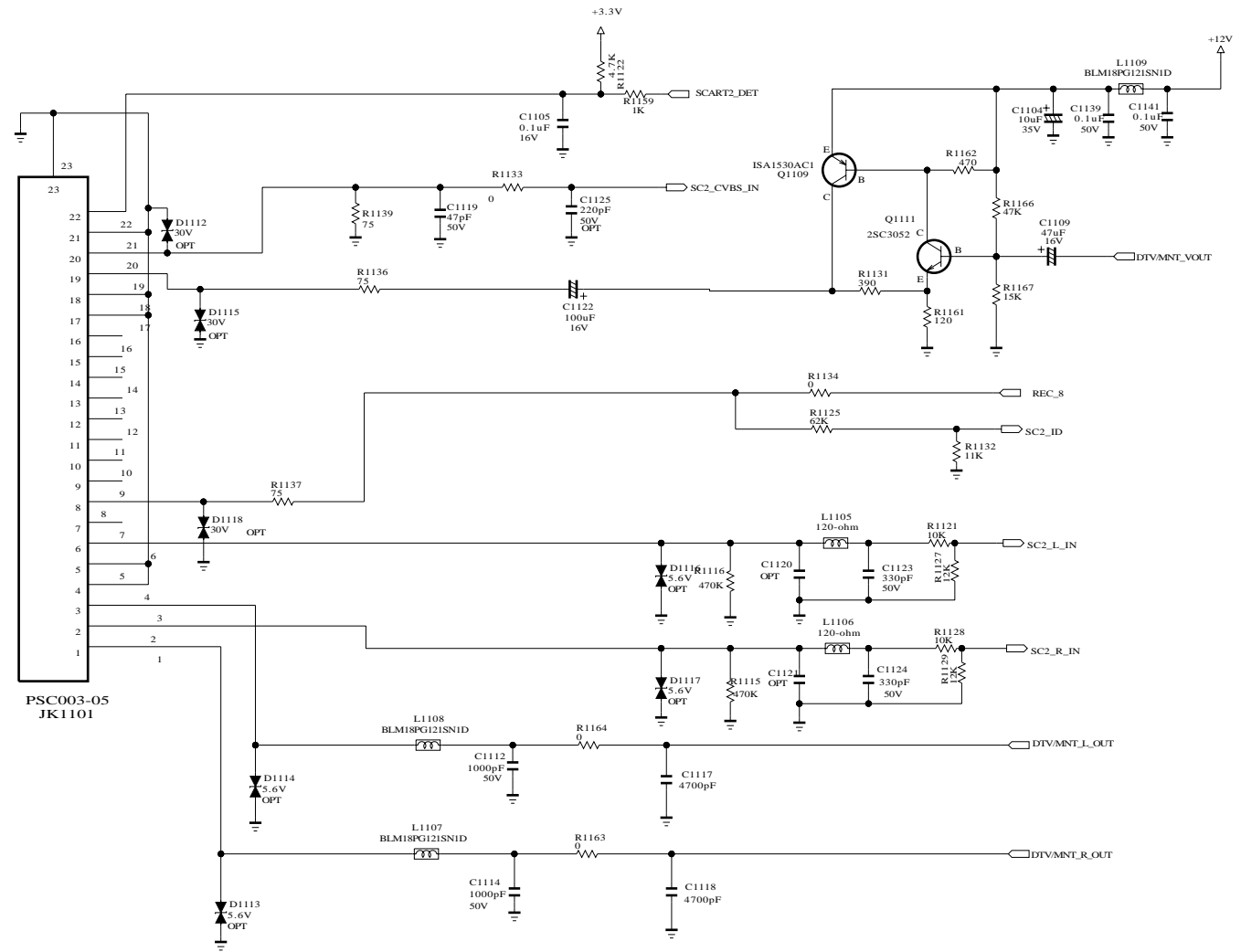
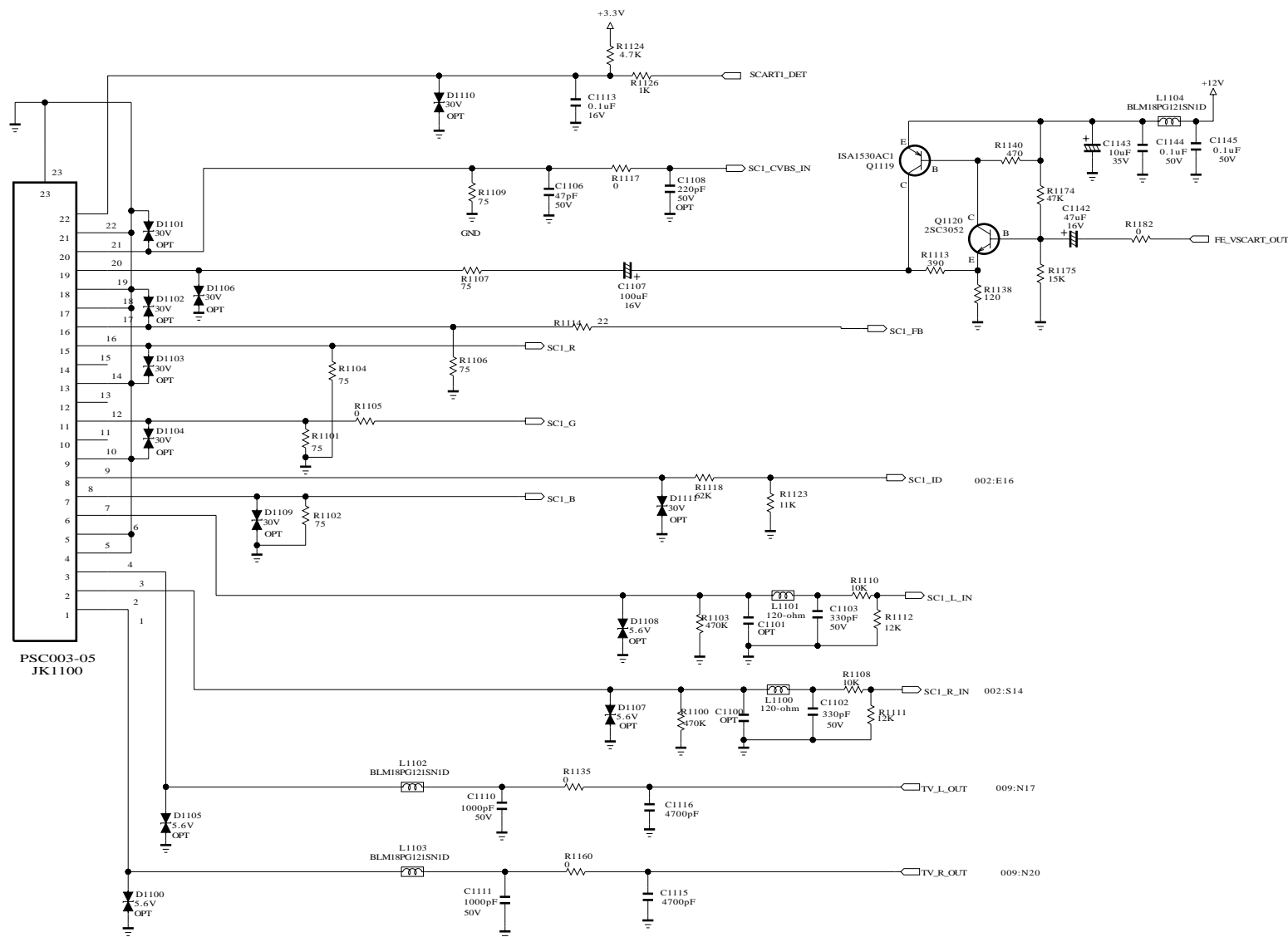

[SCART2 PIN 8]

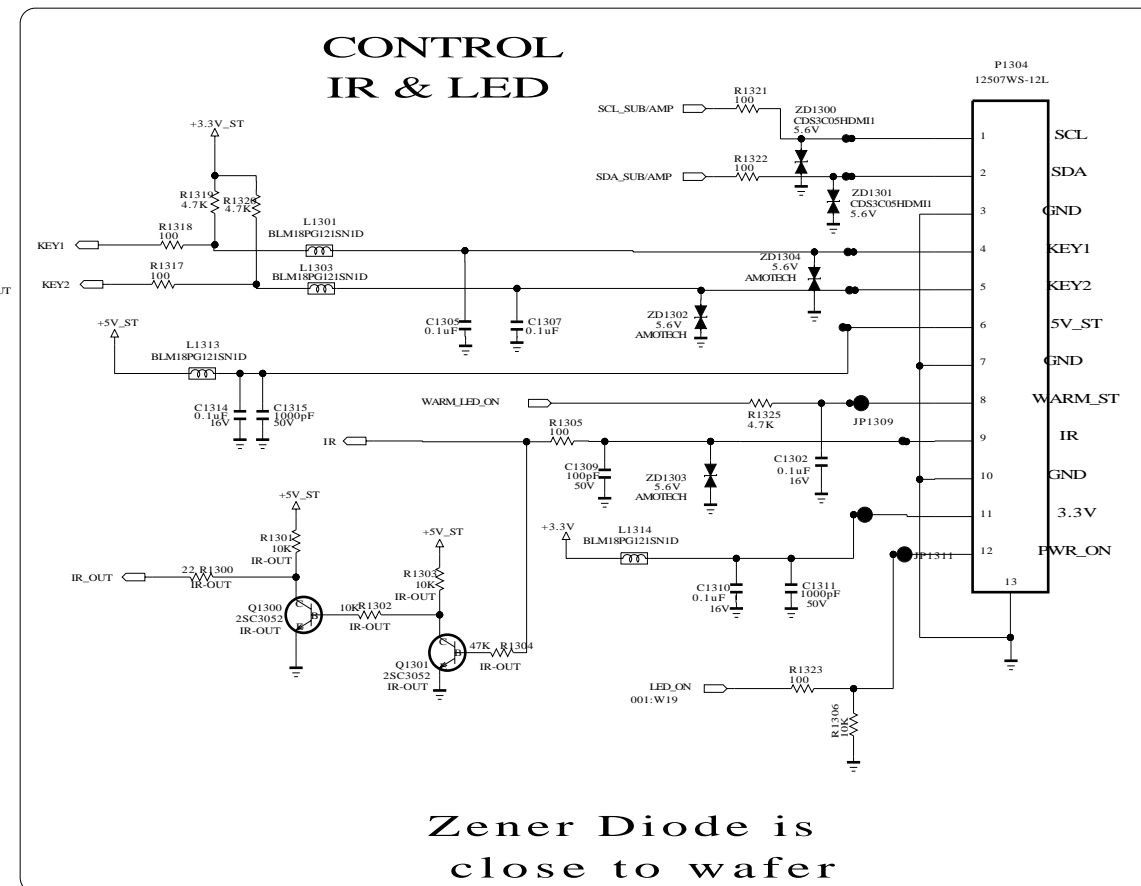
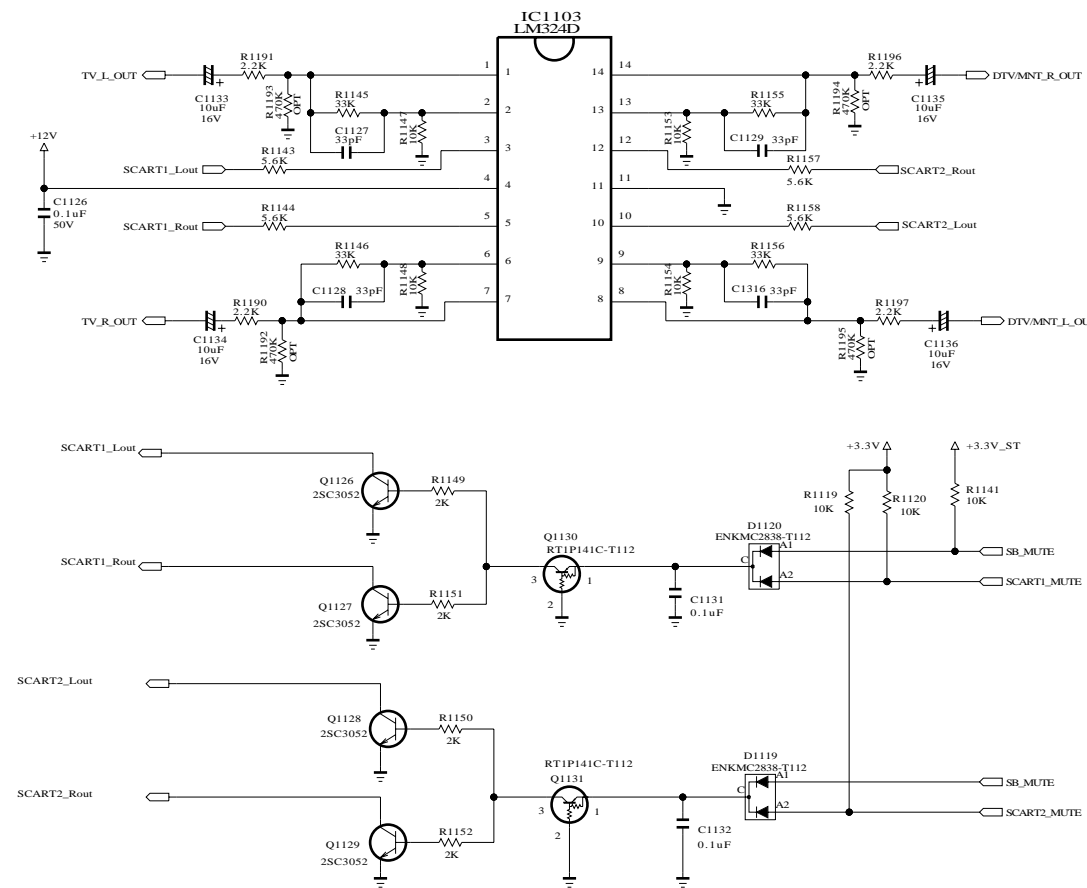
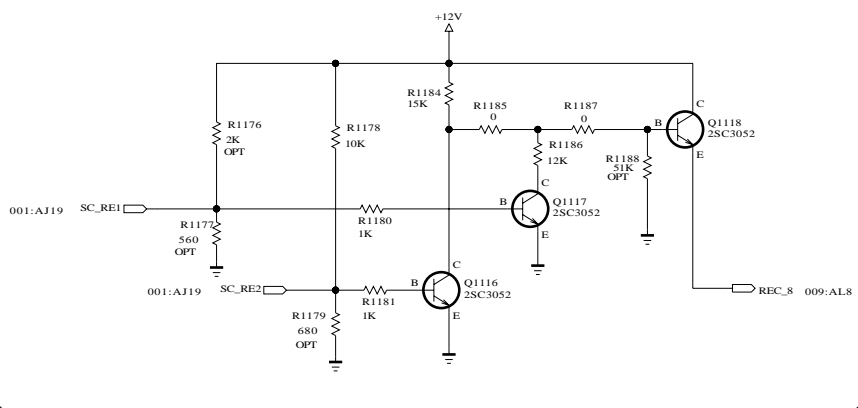

Zener Diode is close to wafer

THE SYMBOL MARK OF THIS SCHEMATIC DIAGRAM INCORPORATES SPECIAL FEATURES IMPORTANT FOR PROTECTION FROM X-RADIATION. FILRE AND ELECTRICAL SHOCK HAZARDS, WHEN SERVICING IF IS ESSENTIAL THAT ONLY MANUFACTURES SPECIFIED PARTS BE USED FOR THE CRITICAL COMPONENTS IN THE SYMBOL MARK OF THE SCHEMATIC.

SECRET
LGElectronics



MODEL	EAX61052801	DATE	2009.02.23
BLOCK	SCART	SHEET	11 / 13

Tuner PLL : 0xC2
 Analog Tuner : 0x86
 Digital Tuner : 0x1E

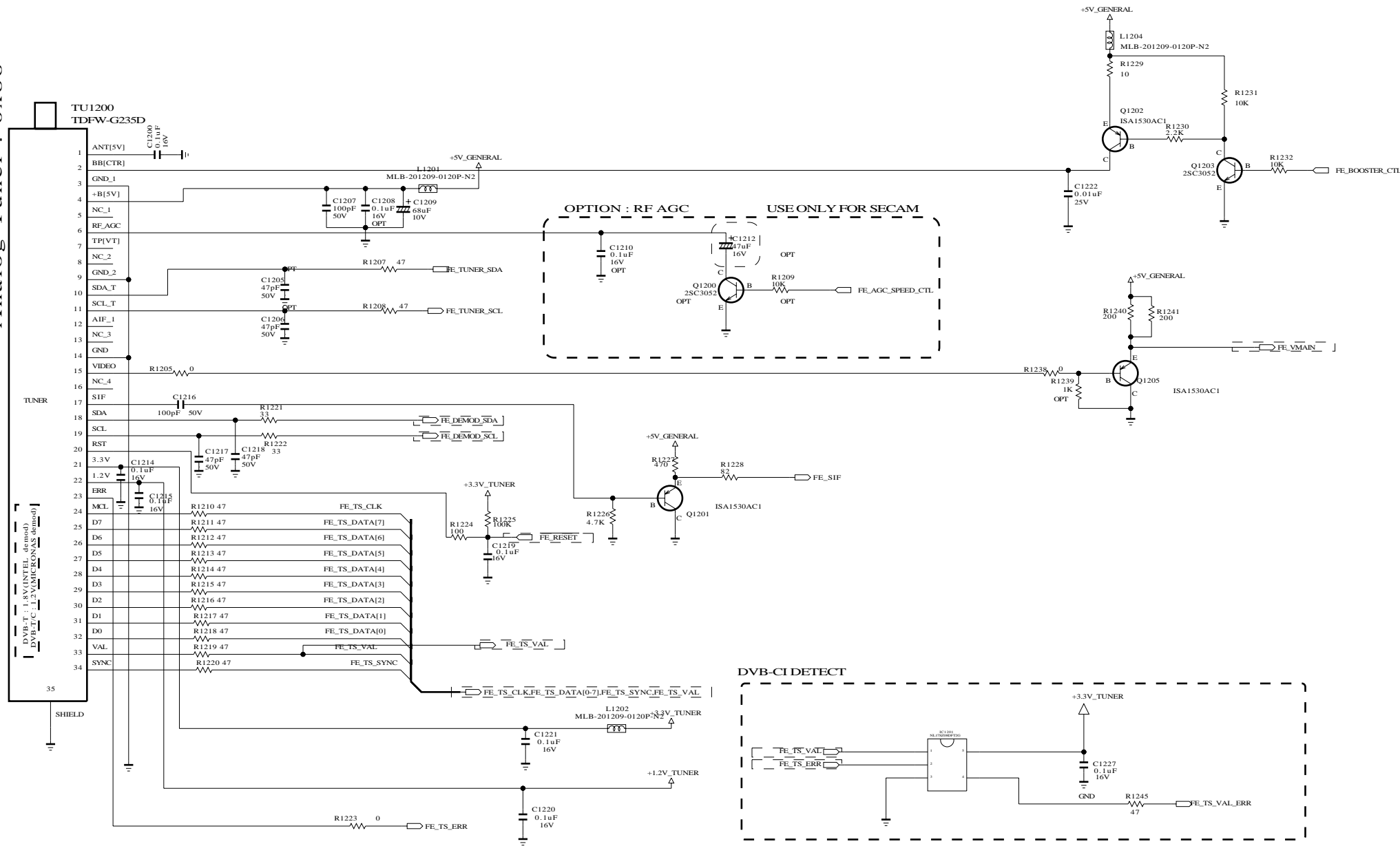

THE SYMBOL MARK OF THIS SCHEMATIC DIAGRAM INCORPORATES SPECIAL FEATURES IMPORTANT FOR PROTECTION FROM X-RADIATION. FILRE AND ELECTRICAL SHOCK HAZARDS, WHEN SERVICING IF IS ESSENTIAL THAT ONLY MANUFACTURES SPECIFIED PARTS BE USED FOR THE CRITICAL COMPONENTS IN THE SYMBOL MARK OF THE SCHEMATIC.

SECRET
 LGElectronics



MODEL	EAX61052801	DATE	2009.02.23
BLOCK	TUNER	SHEET	12 / 13

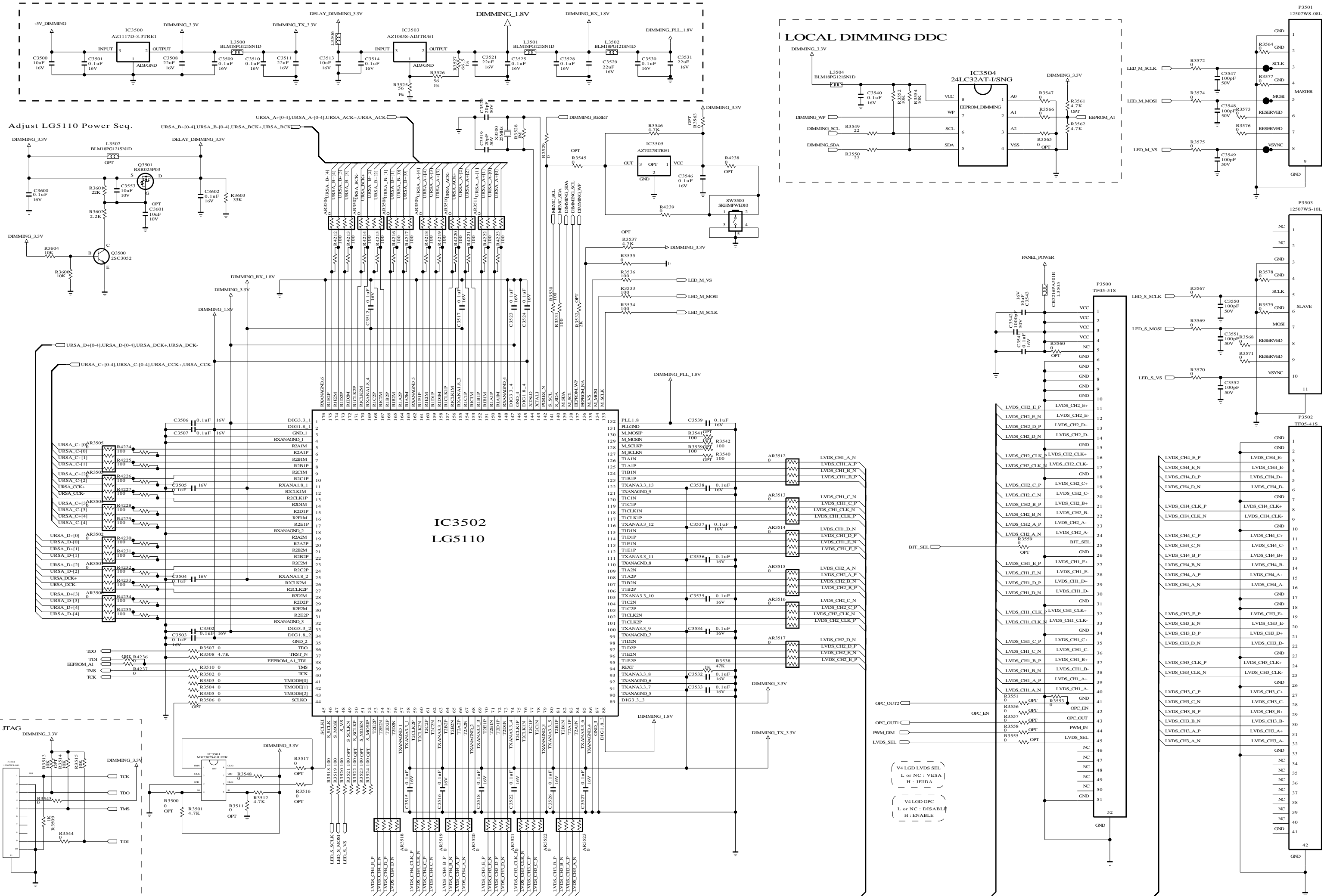

THE SYMBOL MARK OF THIS SCHEMATIC DIAGRAM INCORPORATES SPECIAL FEATURES IMPORTANT FOR PROTECTION FROM X-RADIATION. FILRE AND ELECTRICAL SHOCK HAZARDS, WHEN SERVICING IF IS ESSENTIAL THAT ONLY MANUFACTURES SPECIFIED PARTS BE USED FOR THE CRITICAL COMPONENTS IN THE SYMBOL MARK OF THE SCHEMATIC.

SECRET
LGElectronics



MODEL	EAX61052801	DATE	09.02.23
BLOCK	LOCAL DIMMING	SHEET	13 / 13

ISTRUZIONI PER LA REGOLAZIONE

1. Applicazione

Questo foglio di specifiche tecniche è applicabile a tutti i LCD TV con telaio LD911.

2. Designazione

- 1) La regolazione avviene nell'ordine di designazione e che deve essere seguito, secondo la pianificazione e può essere modificato solo su accordo tra le parti.
- 2) Regolazione tensione: Tensione libera
- 3) Condizione del campo magnetico: Nil.
- 4) Unità segnale di input: Standard delle specifiche del prodotto
- 5) Riserva dopo funzionamento: Sopra 5 minuti (Esecuzione di riscaldamento)
 - Temperatura : a 25°C ±5°C
 - Umidità relativa : 65 ±10%
 - Tensione di ingresso : 220V, 60Hz
- 6) Apparecchiature di regolazione : Analizzatore di colori (CA-210 o CA-110), Generatore di profili (MSPG-925L o equivalente), apparecchiature di regolazione DDC_Jig, telecomando SVC
- 7) Premere il pulsante "IN STOP"- per inizializzare la memoria.

Caso 1: Versione software aggiornata

1. Dopo avere scaricato il SW dalla USB, il televisore si riavvierà automaticamente.
2. Premere il pulsante "In-stop".
3. Premere il pulsante "Power on" (Alimentazione).
4. Ispezione della funzione
5. Dopo l'ispezione della funzione, premere il pulsante "In-stop".

Caso 2 : Controllo della funzione in fase di montaggio

1. Quando il televisore entra nella linea di montaggio, premere in primo luogo il pulsante "In-stop".
2. Premere il pulsante "Power on" (Alimentazione) per accenderlo.
 - > Se si preme il pulsante "Power on"(Alimentazione), il televisore ripristinerà automaticamente le informazioni sul canale.
3. Dopo l'ispezione della funzione, premere il pulsante "In-stop".

3. Procedimento di controllo PCB_principale

* APC Dopo inserimento manuale, esecuzione APC

* Download del file di avvio

- 1) Lanciare il programma ISP "Mstar ISP Utility" e poi fare clic sulla scheda "Config".
- 2) Impostare come sotto e poi fare clic su "Auto Detect" e controllare il messaggio "OK".
Se viene visualizzato "Error", controllare il computer di connessione, oscillazioni e impostazione.
- 3) Fare clic sulla scheda "Connect".
Se non è "possibile visualizzare", controllare il computer di connessione, oscillazione e impostazione.

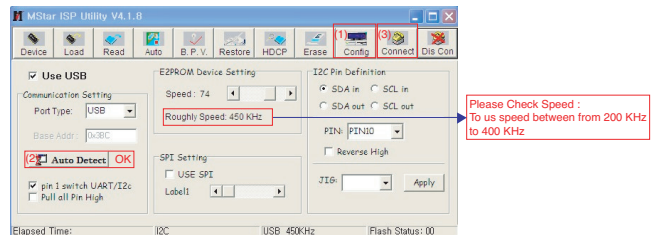

- 4) Fare clic sulla scheda "Read", e caricare il file da scaricare (XXXX.bin) facendo clic su "Read".

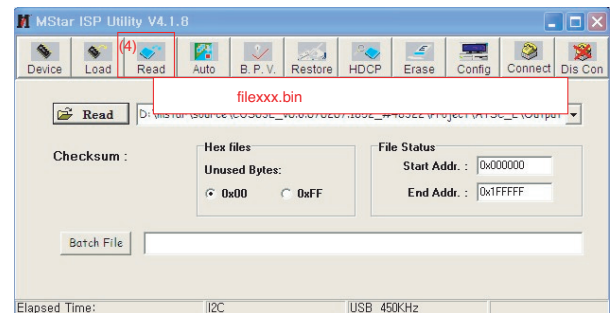

- 5) fare clic sulla scheda "Auto" e impostare come sotto
- 6) Fare clic su "Esegui"
- 7) Una volta scaricato controllare il messaggio "OK".

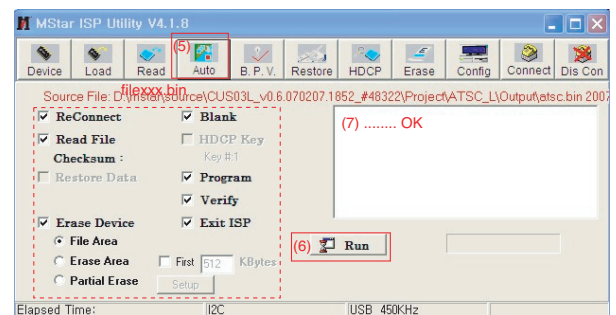

* Download del USB

- 1) Inserire la chiavetta USB nella presa USB
- 2) Rilevazione automatica del file di aggiornamento nella chiavetta USB
 - Se la versione del vostro programma nella chiavetta USB è bassa, non funzionerà. Ma se la vostra versione scaricata è alta, i dati USB vengono rilevati automaticamente.
- 3) Visualizza il messaggio "Copia dei file dalla memoria in corso".

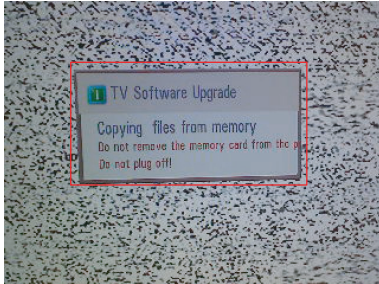

- 4) L'aggiornamento è in condivisione.

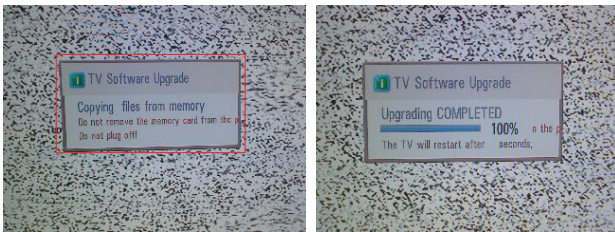

- 5) Aggiornamento completato, il televisore si riavvierà automaticamente.
- 6) Se il televisore è acceso, controllare la versione aggiornata e l'opzione Tool (Strumenti). (spiegare l'opzione Tool (Strumenti), fase successiva)
 - * Se la versione scaricata è successiva a quella disponibile sul televisore, quest'ultimo perderà tutti i dati sui canali. In questo caso, sarà necessario ripristinare i canali. Se sono stati cancellati tutti i dati sui canali, non si disponeva di un test DTV/ATV sulla linea di produzione.

* Terminato il download è necessario regolare nuovamente l'OPZIONE STRUMENTO.

- 1) Premere il tasto "IN-START" del telecomando di servizio
- 2) SELEZIONARE "Tool Option1" E PREMERE IL PULSANTE "OK"
- 3) Registrare il numero. (Ogni modello ha il proprio numero.)
- 4) OPZIONE COMPLETA STRUMENTO

	I'OPZIONE_STRUMENTO	42	47
LH9000	1	25411	33603
	2	3110	3110
	3	56742	56742
	4	20000	20000

3.1. Processo ADC

- (1) ADC esterno (regolato soltanto in modalità Component 480i)
 - 1) Segnale di Input : Component 480i
 - 2) Display apparecchiature segnale
 - Component 480i
 - Modello : 209 nel generatore di profili
 - Profilo : 65 nel generatore di profili (Serie MSPG-925)

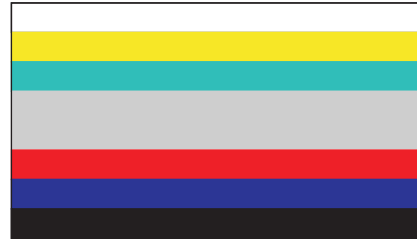

- 3) Entrare nella modalità Servizio premendo il pulsante "ADJ".
- 4) Entrare nella modalità Regolazione ADC interno premendo il pulsante "▶" in posizione "5. ADC Calibration".

- (2) ADC interno (regolato soltanto in modalità RGB)
 - 1) Entrare nella modalità Servizio premendo il pulsante "ADJ".
 - 2) Entrare in modalità Calibrazione ADC premendo il pulsante "▶" in posizione "5. ADC Calibration (Calibrazione ADC)".
 - 3) Premete il pulsante Start.

* Protocollo di calibrazione ADC (RS232)

NO	Elemento	CMD 1	CMD 2	Dati 0		
Accedere a MOD. regolazione	Regolare eMode Ini	A	D	0	0	Quando si trasferisce eMode Ini, eseguire il comando
Regolazione ADC	Regolazione ADC	A	D	1	0	Regolazione automatica (uso di pattern interno)

3.2. Controllo delle funzioni

- (1) Controllo del display e audio
 - Controllo input e elementi segnale. (vedere istruzioni di lavoro)
 - 1) TV
 - 2) AV (SCART1/SCART2/CVBS)
 - 3) COMPONENT (480i)
 - 4) RGB (PC : 1024 x 768 @ 60hz)
 - 5) HDMI
 - 6) Ingresso PC AUDIO
 - * Controllo audio e display eseguito da telecomando.

4. Processo linea assemblaggio completo

4.1. Preparazione della regolazione

- (1) Condizioni attrezzature bilanciamento bianco
CA210: CH 14(LED), segnale di test: Profilo interno(85IRE)
 - (2) Riscaldamento superiore a 5 minuti in stato di profilo interno(tasto di "accensione" del telecomando di regolazione)
- * Temperatura colore

Freddo	11,000k	°K	X=0.276(±0.002) Y=0.283(±0.002)	42/47 LH9000-ZA	<Segnale di test> Profilo interno (216gray,85IRE)
Medio	9,300k	°K	X=0.285(±0.002) Y=0.293(±0.002)		
Caldo	6,500k	°K	X=0.313(±0.002) Y=0.329(±0.002)		

- * Connessione immagine strumento di misurazione (su controllo automatico)
Viene utilizzato il PATTERN interno quando si controlla W/B. Collegare a controller auto o premere sul telecomando regolazione POWER-ON -> Accedere alla modalità di bilanciamento del bianco, appare il pattern.

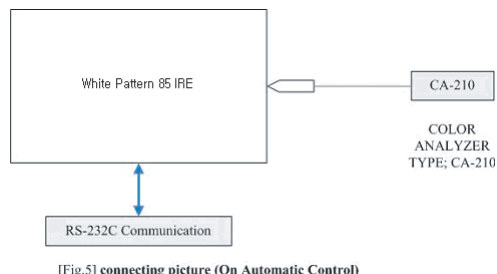

- * Direzioni e interfaccia Autocontrollo
 - 1) Regolare nel punto in cui l'afflusso luminoso come di un proiettore è bloccato. (illuminazione inferiore a 10ux).
 - 2) Far aderire strettamente l'analizzatore colori (CA210) al modulo a meno di 10 cm di distanza, tenerlo sulla superficie del modulo e della sonda dell'analizzatore in verticale. (80-100°).
 - 3) Durata
 - Attendere un po' dopo l'inizio, tenere acceso (non interrompere l'alimentazione) ed eseguire heat-run per 15 minuti
 - Con 'no signal' o 'full white pattern' o altri, controllare la retroilluminazione.

* Mappa autoregolazione (RS-232C)

	COMANDO RS-232C [CMD ID DATA]			MIN	CENTRO (PREDEF.)			MAX
	Freddo	Med	Caldo		Freddo	Med	Caldo	
Guadagno R	jg	Ja	jd	00	172	192	192	255
Guadagno G	jh	Jb	je	00	172	192	192	255
Guadagno B	ji	Jc	jf	00	192	192	192	255
R Cut					64	64	64	128
G Cut					64	64	64	128
B Cut					64	64	64	128

Nel modulo a LED applicato SET, per le caratteristiche fisiche del modulo a LED, il set impiega 120 minuti per stabilizzare le coordinate di colore.

So White Balance Control equipments get the SET Aging Time from SET and then going to control the W/B by revise color coordinates in the each time.

Avvertenze) La tabella dei tempi delle coordinate di colore per tempo SET

	H/R Time (Min)	Cool		Medium		Warm	
		X	Y	X	Y	X	Y
		276	283	285	293	313	329
1	~5	284	301	293	311	321	347
2	6~20	280	288	290	301	320	338
3	21~30	278	285	287	297	316	334
4	31~	276	283	285	293	313	329

<Attenzione>

Temperatura colore : Freddo, medio, caldo
Uno dei guadagni di R/G/B deve essere tenuto fisso su 0xC0 e regolare gli altri due su un valore inferiore a 0xC0. (Quando il guadagno R/G/B è tutto su C0, da il range DINAMICO PIENO del modulo)

- * Processo W/B manuale con le regolazioni del telecomando.
 - 1) Entrare nella modalità Servizio premendo il pulsante "ADJ".
 - 2) Inserire il bilanciamento del bianco premendo il tasto "▶" in posizione "6. White Balance(Bilanciamento del bianco)".

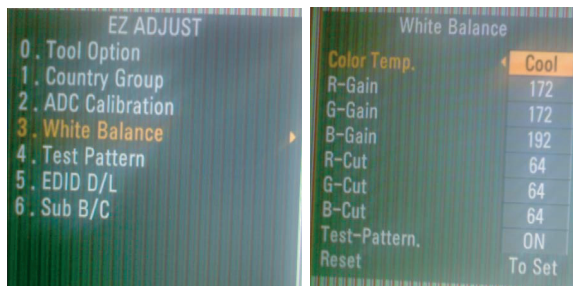

Nel modulo a LED applicato SET, per le caratteristiche fisiche del modulo a LED, il set impiega 120 minuti per stabilizzare le coordinate di colore.

So White Balance Control equipments get the SET Aging Time from SET and then going to control the W/B by revise color coordinates in the each time.

Avvertenze) La tabella dei tempi delle coordinate di colore per tempo SET

	H/R Time (Min)	Cool		Medium		Warm	
		X	Y	X	Y	X	Y
		276	283	285	293	313	329
1	~5	284	301	293	311	321	347
2	6~20	280	288	290	301	320	338
3	21~30	278	285	287	297	316	334
4	31~	276	283	285	293	313	329

- * Terminate tutte le regolazioni, premere il pulsante "In-start" e confrontare i valori dell'opzione strumento (Tool) e quelli dell'opzione Area con il suo BOM, se è correttamente uguale, staccare il cavo CA.
Se non è uguale correggerlo con lo stesso BOM e staccare il cavo CA.
Per la correzione sul modulo del modello dai modelli JIG di fabbrica.

* Non premere il tasto "IN STOP" dopo avere completato l'ispezione della funzione.

4.2. DDC EDID scrittura (RGB 128Byte)

- 1) Connettere il cavo segnale D-sub al jack D-Sub.
 - 2) Scrivere i dati EDID DATA su EEPROM(24C02) usando il protocollo DDC2B.
 - 3) Controllare se i dati EDID scritti sono corretti o meno. (fare riferimento alle specifiche del prodotto).
- * Per il gruppo SVC, è necessario scaricare EDID per il processo di inserimento in anticipo.

4.3. DDC EDID scrittura (HDMI 256Byte)

- 1) Connettere il cavo segnale HDMI al jack HDMI.
 - 2) Scrivere i dati EDID DATA su EEPROM(24C02) usando il protocollo DDC2B.
 - 3) Controllare se i dati EDID scritti sono corretti o meno. (fare riferimento alle specifiche del prodotto).
- * Per il gruppo SVC, è necessario scaricare EDID per il processo di inserimento in anticipo.

4.4. DDC DATA

- Tutti i dati: valore HEXA
- Dati modificabili:
 - * N. di serie: Controllato / Dati:01
 - ** Mese: Controllato / Dati:00
 - *** Anno: Controllato
 - **** Check sum

(1) Download automatico

- 1) Entrare nella modalità Servizio premendo il pulsante "ADJ".
- 2) Entrare nella modalità EDID D/L.
- 3) Inserire "START" premendo il pulsante "OK".

* Download dei dati EDID e delle opzioni del modello (RS232)

NO	Elemento	CMD 1	CMD 2	Dati	
Accedere a MOD. download	Download eModelini	A	E	0	0
Download opzione modello e dati Edid	Download	A	E	00	00

Quando si trasferisce eModelini, eseguire il comando

Download automatico (uso di dati interno)

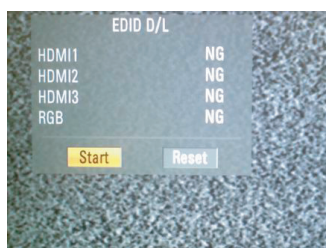

(2) Download manuale

- * Attenzione
- 1) Utilizzare il corretto cavo dei segnali per il Download EDID
 - EDID analogico: Pin3 esiste
 - EDID digitale : Pin3 esiste.
 - 2) Non collegare mai contemporaneamente i cavi HDMI e D-sub.
 - 3) Utilizzare i cavi appropriati per la scrittura EDID.
 - 4) Scaricare separatamente HDMI1, HDMI2 poiché HDMI1 è diverso da HDMI2.

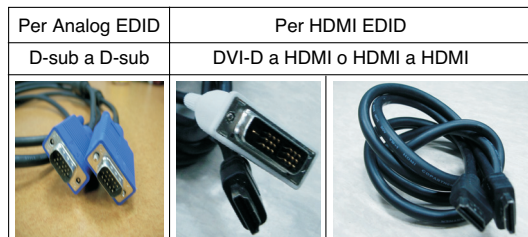

Articolo	Circostanza	Dati di Hex
ID del fonitore	GSM	1E6D
Versione	Digitale : 1	01
Revisione	Digitale : 3	03

(3) Dati

1) ANALOGICO (128 Byte)

	0x00	0x01	0x02	0x03	0x04	0x05	0x06	0x07	0x08	0x09	0x0A	0x0B	0x0C	0x0D	0x0E	0x0F
0x00	00	FF	FF	FF	FF	FF	FF	00	1E	6D						
0x01			01	03	68	73	41	78	0A	CF	74	A3	57	4C	B0	23
0x02	09	48	4C	A1	08	00	81	80	61	40	45	40	31	40	01	01
0x03	01	01	01	01	01	01	02	3A	80	18	71	38	2D	40	58	2C
0x04	45	00	7E	8A	42	00	00	1E	01	1D	00	72	51	D0	1E	20
0x05	6E	28	55	00	7E	8A	42	00	00	1E	00	00	00	FD	00	3A
0x06	3E	1E	53	10	00	0A	20	20	20	20	20					
0x07															00	

2) DIGITALI(HDMI-1/2/3/4) 256Byte

	0x00	0x01	0x02	0x03	0x04	0x05	0x06	0x07	0x08	0x09	0x0A	0x0B	0x0C	0x0D	0x0E	0x0F
0x00	00	FF	FF	FF	FF	FF	FF	00	1E	6D						
0x01			01	03	80	73	41	78	0A	CF	74	A3	57	4C	B0	23
0x02	09	48	4C	A1	08	00	81	80	61	40	45	40	31	40	01	01
0x03	01	01	01	01	01	01	02	3A	80	18	71	38	2D	40	58	2C
0x04	45	00	7E	8A	42	00	00	1E	01	1D	00	72	51	D0	1E	20
0x05	6E	28	55	00	7E	8A	42	00	00	1E	00	00	00	FD	00	3A
0x06	3E	1E	53	10	00	0A	20	20	20	20	20					
0x07															01	
0x08	02	03	26	F1	4E	10	1F	84	13	05	14	03	02	12	20	21
0x09	22	15	01	26	15	07	50	09	57	07	67					
0x0A			E3	05	03	01	01	1D	80	18	71	1C	16	20	58	2C
0x0B	25	00	7E	8A	42	00	00	9E	01	1D	00	80	51	D0	0C	20
0x0C	40	80	35	00	7E	8A	42	00	00	1E	02	3A	80	18	71	38
0x0D	2D	40	58	2C	45	00	7E	8A	42	00	00	1E	66	21	50	B0
0x0E	51	00	1B	30	40	70	36	00	7E	8A	42	00	00	1E	00	00
0x0F	00	00	00	00	00	00	00	00	00	00	00	00	00	00	00	00

=> I dettagli delle opzioni EDID sono riportati sotto.

(a) Prodotto ID

Nome di modello	Hex	EDID dati	DDC Function
FHD	0001	0100	Analogico/Digitali

(b) Numero di serie : controllato sulla linea di produzione

(c) Mese, anno : controllato sulla linea di produzione.

ex) Mese : '09' => '09'
 anno : '2006' => '10'

(d) Modello nome(Hex) :

Nome di modello	
42LH9000	00 00 00 FC 00 34 32 4C 48 39 30 30 30 2D 5A 41 0A 20
47LH9000	00 00 00 FC 00 34 37 4C 48 39 30 30 30 2D 5A 41 0A 20

(e) totlae di controllo : modificabile con dati EDID complessivi

(f) Specifico del produttore

4.5. Controllo della funzione Bluetooth mediante telecomando

- (1) Controllo automatico
 - 1) Il controllo automatico è effettuato solo in alimentazione
 - 2) Controllo dei risultati ricercati (verificare che siano nell'elenco)
 - 3) Uscire dalla modalità di controllo premendo il pulsante "Exit"
- (2) Controllo manuale
 - 1) Premere il pulsante "Solo alimentazione" ed "Exit".
 - 2) Premere il pulsante Bluetooth.
 - 3) Controllo dei risultati ricercati (verificare che siano nell'elenco)



- 4) Uscire dalla modalità di controllo premendo il pulsante "Exit"

4.6. Controllo della funzione Local Dimming mediante telecomando

- 1) Il controllo del dimming è effettuato solo in alimentazione
- 2) Immettere il segnale del componente (schema: 7 (combinazione), Tempo: 225 (1920 *1080))
- 3) Premere il pulsante "Tilt"
- 4) Controllo della funzione Dimming facendo riferimento all'immagine sotto

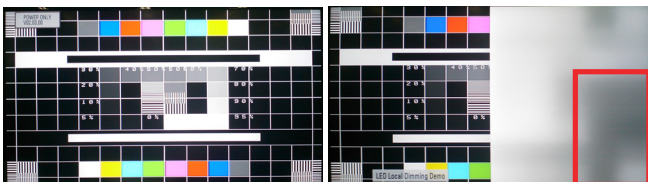

- 5) Premere il pulsante "Exit"

4.7. Condizioni della configurazione di uscita

- Quando si preme il tasto IN-STOP sul telecomando SVC, il LED_rosso lampeggia alternativamente. e quindi si spegne automaticamente. (Non spegnere l'alimentazione CA durante il lampeggio del LED)

4.8. Pressione interna

- Confermare se è normale o meno quando tra il blocco ac della scheda di alimentazione e GND viene alimentato su 1.5kV(cc) o 2.2kV(cc) per un secondo.

5. Nome modello e numero di serie

- 1) Premere il tasto "Power on" del telecomando di servizio. (Tasso baud: 115200 bps)
- 2) Connettere il cavo segnale RS232 al jack RS-232.
- 3) Scrivere il numero seriale usando RS-232.
- 4) Controllare il numero seriale nella Diagnostics del menu di SET UP. (Fare riferimento alla spiegazione in fondo)

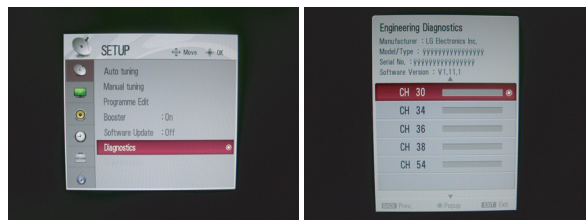

5.1. TABELLA Segnale

CMD	LUNGH	ADH	ADL	DATI_1	...	Dati_n	CS	RIT.
-----	-------	-----	-----	--------	-----	--------	----	------

CMD : A0h
 LUNGH : 85~94h (1~16 byte)
 ADH : EEPROM Subindirizzò più significativo (00~1F)
 ADL : EEPROM Subindirizzò meno significativo (00~FF)
 Dati : Scrittura dati
 CS : CMD + LENGTH + ADH + ADL + Data_1 + ... + Data_n
 Rit. : 20ms

5.2. Set comandi

N.	Mod. regolazione	CMD(hex)	LUNGH(hex)	Descrizione
1	SCRITTURA EEPROM	A0h	84h+n	Scrittura n-byte (n = 1~16)

* Descrizione
 Scrittura predefinita FOS: scrittura <7mode data>
 Vtotal, V_Frequency, Sync_Polarity, Htotal, Hstart, Vstart, 0, Phase
 Scrittura dati : Scrittura nome modello e numero di serie in EEPROM,.

5.3. Metodo e avviso

- 1) Numero seriale D/L utilizza apparecchiatura scan.
- 2) Impostazione apparecchiatura scan eseguita da Manufacturing Technology Group.\
- 3) Il numero di serie D/L deve essere conforme se prodotto in linea di produzione, in quanto obbligatorio per D-book 4.0.

*** Download manuale (nome modello e numero di serie)**

Se il set TV è scaricato da un installatore o OTA, talvolta il numero di serie o il nome modello sono inizializzati (non sempre).

E' impossibile scaricare per scansione codice a barre, quindi occorre il download manuale.

- a. Premere il pulsante "instart" del telecomando ADJ.
- b. Andare al menu '5. Model Number D/L' come nell'immagine sotto.
- c. Immettere il nome del modello (ad es. 42LH4000-ZA) o il numero di serie come in foto.

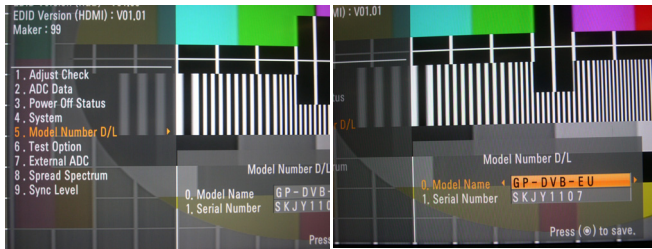

- d. Controllare il nome del modello nel menu Instart -> nome di fabbrica visualizzato (ad es. 42LH4000-ZA)
- e. Controllare la Diagnostica (solo paese DTV)->Modello visualizzato (ad es. 42LH4000)

