



Antes de colocar a máquina em funcionamento leia atentamente as instruções de segurança!

Agradecemos a aquisição da Máquina de lavar LG totalmente automática. Leia atentamente este manual do usuário, ele contém instruções para a instalação, utilização e manutenção seguras. Guarde-o de tal modo que esteja à mão quando tiver dúvidas futuramente. Anote o modelo e os números de série da sua máquina de lavar.

Códigos de erro

	- O abastecimento na área não é suficiente. - As torneiras se encontram totalmente abertas. - A mangueira de entrada encontra-se dobrada. - O filtro da mangueira de entrada encontra-se entupido.	Experimente abrir outra torneira na casa. Abra a mangueira totalmente. Ajeite as mangueiras para que fiquem retas. Verifique o filtro da mangueira de entrada.
	- A mangueira de escoamento encontra-se amassada ou entupida. - O filtro de escoamento encontra-se entupido.	Limpe a mangueira de escoamento e ajeite para que fique reta. Limpe o filtro de escoamento.
	- A carga é pequena demais. - A carga encontra-se distribuída irregularmente. - O aparelho dispõe de um sistema para controlar e corrigir a distribuição das peças a serem lavadas. Quando são colocados na máquina artigos isolados e pesados (p. ex. tapetes de banheiro, roupões, etc.) ou quando a roupa ainda estiver muito molhada ao final do ciclo, o sistema pode interromper o processo de centrifugação. Adicione artigos pequenos, distribua os artigos na máquina e repita o processo de centrifugação.	Para equilibrar a carga adicione 1 ou 2 artigos similares. Arrume a carga para permitir uma centrifugação correta.
	- A porta está aberta ou não está totalmente fechada?	Feche a porta. *Quando "dE" não for liberado, chame o serviço de assistência ao cliente
		Retire o plugue da tomada e chame o serviço autorizado.
	- Água demais em função de uma válvula de água com defeito.	Feche a torneira de água. Retire o plugue da tomada. Chame o serviço autorizado.
	- O sensor de nível de água está com defeito.	
	- Sobrecarga do motor.	
	- Interrupção de alimentação de corrente na máquina de lavar.	Reinicie o processo de lavagem.

Barulho de objetos no tambor	Objetos estranhos como moedas e alfinetes encontram-se no tambor ou bomba.
Estalos	Cargas pesadas de roupas podem provocar estalos. Isto na maioria das vezes é normal.
Ruídos de vibração	Todas as parafusos de transporte e a embalagem foram retirados?
Vazamento de água	Verifique as conexões de mangueiras. Remova entupimentos do tubo de escoamento. Se necessário, chame um encanador.
Produção excessiva de espuma	Sabão para lavar roupas em excesso ou inapropriado.
Máquina de lavar não liga	Possivelmente o cabo de força não está conectado corretamente à tomada.
Máquina de lavar não centrifuga	Verifique se a porta encontra-se fechada.
Porta não se abre	Após iniciar o ciclo a porta não pode ser aberta por motivos de segurança. Aguarde um ou dois minutos antes de abrir a porta, até que o mecanismo eletrônico de travamento libere a porta.

Regulamentos de segurança antes do funcionamento

Antes da colocação em funcionamento leia todas as instruções e explicações de instalação. Siga cuidadosamente as instruções. Para a utilização futura mantenha sempre o manual do usuário à mão. Se o aparelho for vendido ou passado a outra pessoa, assegure-se de que o novo proprietário receba este manual do usuário. As seguintes advertências devem ser rigorosamente observadas por motivos de segurança. Antes de montar o aparelho e de colocá-lo em funcionamento, leia atentamente o manual.

- Utilização intencionada: Este aparelho destina-se exclusivamente para utilização em ambientes internos secos. Utilize o aparelho apenas com água potável fria e para lavar tecidos, utilize agentes que tenham sido desenvolvidos para máquinas de lavar. Qualquer utilização diferente é imprópria e pode provocar danos, onde a garantia do fabricante é anulada.
- Este aparelho deve ser utilizado apenas por adultos. Não permita que crianças toquem o controle ou brinquem com o produto.
- Não efetue alterações no aparelho, pois isso é perigoso.
- Este aparelho é pesado. Transporte-o com cuidado.
- Antes de utilizar o aparelho, remova toda a embalagem e todos os parafusos de transporte. De outra forma podem ocorrer danos graves.
- Todos os serviços de instalação devem ser executados por um instalador qualificado ou técnico do serviço autorizado.
- Permita que o serviço de ligação elétrica seja efetuado por um electricista qualificado.
- Nunca apoie o aparelho sobre o cabo de força.
- Quando o aparelho está apoiado sobre um tapete, regule os pés de tal forma que o ar possa circular debaixo do aparelho.
- Retire sempre o plugue da tomada e feche a torneira de água. Retire o plugue da tomada puxando-o pela extremidade conectada à tomada e não pelo cabo. Não toque nunca o plugue com mãos ou dedos molhados.
- Não sobrecarregue o aparelho.
- Apenas lave tecidos laváveis na máquina. Se tiver dúvidas com relação a essa questão, observe as indicações na etiqueta.
- Não coloque aquecimentos elétricos, velas, etc. próximos ao aparelho. Podem incendiar o aparelho ou partes dele.
- Proteja o equipamento da umidade. De outro modo existe o perigo de choque elétrico e de fogo.
- Ligue o aparelho numa tomada de parede de 127V. Não utilize extensões ou tomadas duplas.
- Evazie todos os bolsos, objetos duros ou afiados como moedas, agulhas, pregos, parafusos ou pedras podem causar danos sérios. Um tambor com as peças a serem lavadas, distribuídas de modo irregular, pode causar vibrações. Se ocorrerem vibrações com o tambor vazio, chame um serviço de assistência autorizado.
- Não lave ou seque artigos que tenham sido limpos, lavados, encharcados ou tratados com substâncias inflamáveis ou explosivas (como cera, óleo, tinta, gasolina, removedor de gordura, produtos químicos de lavagem a seco, querosene, etc.). Isso pode causar incêndio ou explosão.
- Não coloque produtos com revestimentos com base em óleo mineral na máquina (ex.: revestimento em nylon, tiras plásticas, etc.). Se foi utilizado removedor de manchas, verifique se a roupa foi cuidadosamente enxaguado antes de ser colocada na máquina. Após um ciclo de lavagem pode permanecer óleo na cuba e provocar fogo durante o processo de secagem. Não carregue a máquina com roupas oleosas.
- Não permita que o aparelho funcione em locais nos quais encontram-se substâncias perigosas como óleo, benzeno ou gás facilmente inflamáveis. Tais materiais podem causar fogo ou explosões. Não utilize quaisquer produtos de limpeza inflamáveis.
- Apenas utilize a quantidade recomendada de amaciante. Uma sobredosagem pode danificar as roupas.
- Se o processo de lavagem mantenha a porta do tambor aberta para proteger a vedação da porta. Não se apoie na porta do tambor, não sente e nem fique de pé sobre a máquina. Cuidado para não prender os dedos quando fechar a porta da máquina.
- Antes de abrir a porta, verifique se toda a água já escoou. Nunca abra a porta quando ainda houver água no tambor, há o perigo de queimadura.
- Crianças e animais podem entrar na máquina. Portanto verifique sempre o aparelho antes de ligá-lo.
- Durante a lavagem a porta de vidro fica muito quente. Durante o funcionamento da máquina, mantenha as crianças afastadas.
- Nunca tente reparar a máquina. Reparos executados incorretamente podem ter como consequência ferimentos e/ou defeitos sérios na máquina.
- O produto apenas deve ser conservado e reparado através do serviço de assistência autorizado e com peças originais.
- Para eliminar sua máquina velha deve-se retirar o cabo de alimentação e destruir a trava da porta, para proteger crianças.
- Ao montar a máquina num piso com tapete, verifique se a abertura de ligação não é bloqueada.
- Quando o aparelho tiver sido colocado imerso na água deve chamar-se o serviço de assistência ao cliente. Existe o perigo de choque elétrico e de incêndio.
- A cobertura do filtro e o compartimento para o sabão em pó não podem ser abertos durante o funcionamento.
- Guarde o detergente em pó e produtos de limpeza longe do alcance de crianças, pois há perigo de intoxicação.

Indicações de segurança para a instalação

Apenas coloque o aparelho ou o armazene em locais onde não fique exposto a temperaturas abaixo de zero graus ou influências do tempo. Ao dispor a máquina observe que todas as disposições e requisitos legais sejam cumpridos. Assegure-se que a abertura inferior não seja tampada por tapete, no caso da máquina de lavar ser disposta sobre um piso forrado com tapete. Nos países em que existe o perigo de baratas ou outras pragas, deve observar-se que o aparelho e o ambiente em que se encontra estejam sempre limpos. Danos no aparelho causados por baratas ou outras pragas não encontram-se cobertos pela garantia.

CUIDADO na montagem do aparelho

Monte a máquina de lavar sobre um piso plano e firme. Assegure-se que a circulação do ar em torno da máquina de lavar não seja prejudicada por tapetes, tetos, etc.

- Nunca tente compensar eventuais irregularidades do piso com madeira, papelão ou material similar por baixo da máquina.
- No caso de não ser possível montar a máquina distante de fogões a gás ou fornos a carvão, deve ser fixado entre os dois aparelhos um isolamento com acabamento de chapa de alumínio (85x60cm) para o lado do fogão ou do forno.
- A máquina de lavar não pode ser utilizada em espaços nas quais a temperatura pode cair abaixo de 0°C.
- Ao montar a máquina assegure-se para o caso de uma falta de abastecimento de corrente elétrica, que a máquina se encontra facilmente acessível por um técnico.
- Ajuste todos os quatro pés com a chave fornecida, para que o aparelho se encontre firmemente apoiado, com 20 mm de distância entre o lado superior da máquina de lavar e a parte inferior da área de trabalho.

CUIDADO com o cabo de alimentação elétrica

Se o cordão de alimentação está danificado, ele deve ser substituído pelo fabricante ou agente autorizado ou pessoa qualificada, a fim de evitar riscos. Recomendamos que se ligue a maior parte dos aparelhos no seu próprio circuito. Isso significa que o aparelho em questão encontra-se ligado sem quaisquer ligações adicionais ou ligações derivadas da sua própria tomada. Verifique as especificações nesse manual do usuário. Não sobrecarregue as tomadas na parede. Tomadas ou extensões sobrecarregadas, soltas ou danificadas, cabos desfiados, isolamentos de cabos danificados são perigosos e podem causar choque elétrico ou incêndio. Verifique o cabo da sua máquina regularmente e quando parecer danificado ou gasto, retire-o da tomada elétrica, pare de utilizar sua máquina e permita que o cabo seja substituído pela peça de substituição correspondente, por um técnico de assistência ao cliente autorizado. Proteja o cabo de alimentação elétrica de desgaste físico ou mecânico exagerado, não pise, não torça, não dobre, não prenda e não amasse. Observe bem a tomada, na parede e o ponto em que o cabo sai do aparelho. Recomendamos apenas ligar o aparelho numa conexão equipada com um disjuntor de corrente.

CUIDADO no local de montagem e revestimento

Este aparelho não é apropriado para a utilização em alto mar ou em movimento, como é o caso em instalações em reboques, aviões, etc. Feche a alimentação de água principal, quando a máquina não for colocada em funcionamento durante um período prolongado (p. ex. férias), especialmente quando não houver um escoamento no chão (ralo) nas proximidades. Se deslocar o aparelho para um outro local, utilize o material de embalagem original. Bloqueie a trava da porta para evitar que crianças possam ser fechadas em seu interior. Material para embalar (p. ex. película plástica, isopor) pode ser perigoso para crianças. Existe o perigo de sufocamento! Mantenha o material de embalagem longe das crianças.

CUIDADO com a superfície do piso

- A superfície de apoio deve estar limpa, seca e plana.
- Monte a máquina de lavar sobre um piso plano e firme.
- Uma localização correta e uma superfície plana garantem um funcionamento longo, contínuo e confiável.
- A máquina de lavar deve ser colocada sob área totalmente plana.
- Não deve balançar sob carga.
- A superfície de apoio deve estar limpa e livre de cera e outras substâncias oleosas.
- Não permita que os pés da máquina de lavar se molhem. Quando os pés da máquina de lavar se molham, o aparelho pode escorregar.

Dados técnicos

Nome do produto	Máquina de lavar de carga frontal.	Capacidade material têxtil seco	10 kg
Alimentação elétrica	127 V~, 60 Hz	Consumo de água	96 l
Dimensões LxPxA mm:	600 x 640 x 850	Velocidade de centrifugação	1400(rpm)/máx
Peso	68 kg	Pressão de água permissível	1,0-10 bar (100-1000kPa)
Potência	1200 W		

6 Instalação

■ Ligação da mangueira

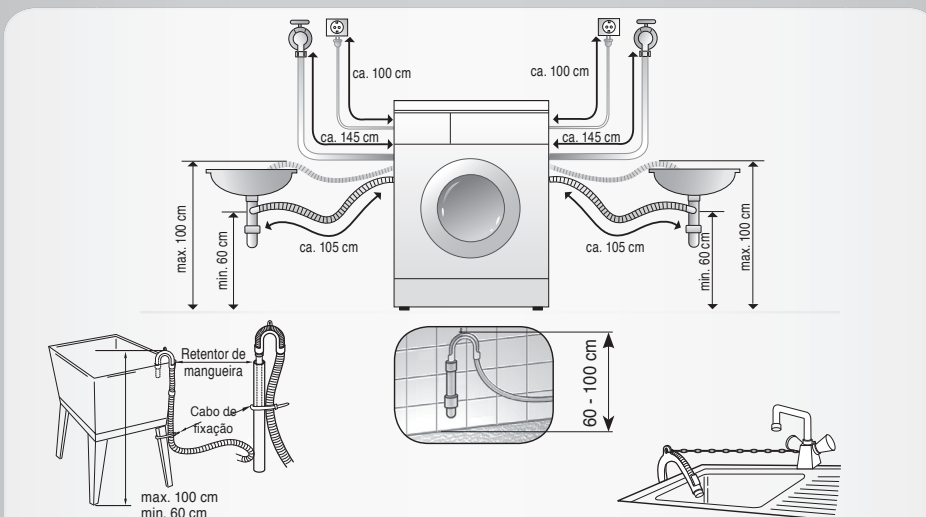

- A mangueira de escoamento não deve situar-se acima de 1 metro de altura a partir do piso.
- A proteção correta da mangueira de escoamento protege o piso de ser danificado pela água em caso de um possível vazamento.
- Quando a mangueira de escoamento for longa demais, não a insira de volta para dentro da máquina. Isso provoca ruídos incomuns.

■ Regulagem da altura

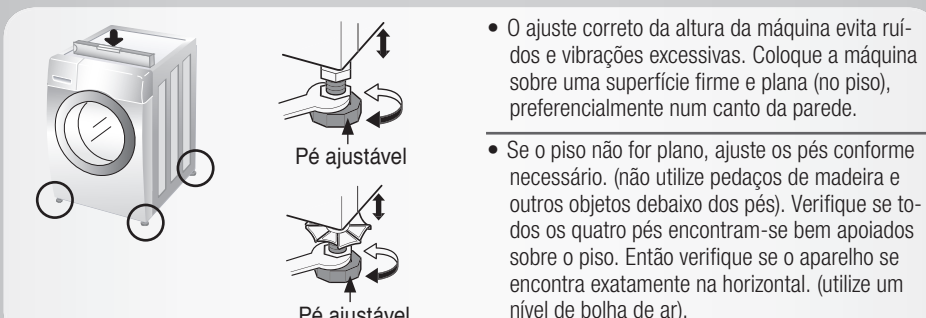

■ Piso de madeira

- O piso de madeira é particularmente susceptível à vibração.
- Para evitar as vibrações, recomendamos que coloque protetores de borracha abaixo de cada pé, com pelo menos 15mm de espessura.
- Se possível, instale a máquina num dos cantos do ambiente, onde o piso é mais estável.
- Coloque os protetores de borracha para reduzir a vibração.

4 Ligação elétrica

- Não utilize uma extensão ou tomada dupla.
 - Cabos elétricos danificados devem ser substituídos pelo fabricante, serviço autorizado ou outro técnico qualificado a fim de evitar acidentes.
 - Retire sempre o plugue da máquina da tomada e feche a torneira de água.
 - Ligue a máquina de acordo com as instruções deste manual em uma tomada em perfeito estado.
 - A máquina deverá estar posicionada de forma que o plugue esteja em um local de fácil acesso.
- Apenas técnicos qualificados podem efetuar reparos na máquina de lavar. Reparos executados por pessoas inexperientes podem causar danos e/ou acidentes além de implicar na perda de garantia. Entre em contato com o serviço autorizado de sua região.
 - Não monte a máquina em locais onde possam ocorrer temperaturas abaixo de zero graus (0°C). As mangueiras quando congeladas podem ser danificadas sob pressão. Os circuitos e sistemas de controle da máquina tornam-se pouco seguros em temperaturas inferiores a 0°C.
 - Quando a máquina é adquirida nos meses de inverno e as temperaturas vão abaixo de 0°C, deixe-a parada algumas horas em temperatura ambiente antes de colocá-la em funcionamento.

CUIDADOS

- Deve ser utilizada a mangueira fornecida com a máquina. Mangueiras gastas não devem ser reutilizadas.
- Este aparelho não deve ser utilizado por crianças.

5 Ligação da mangueira

Deve ser utilizada a mangueira fornecida com a máquina. Mangueiras gastas não devem ser reutilizadas.

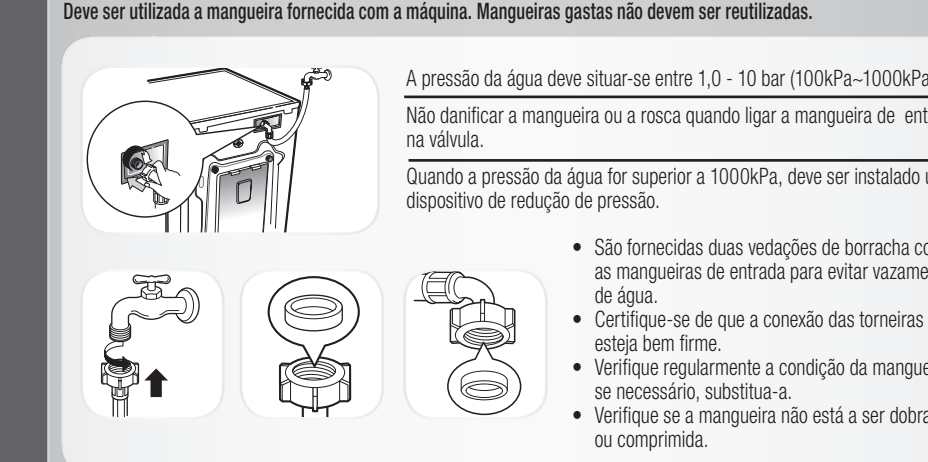

- São fornecidas duas vedações de borracha com as mangueiras de entrada para evitar vazamentos de água.
- Certifique-se de que a conexão das torneiras esteja bem firme.
- Verifique regularmente a condição da mangueira e se necessário, substitua-a.
- Verifique se a mangueira não está a ser dobrada ou comprimida.

Se, após a conexão, aparecer um vazamento de água da mangueira, repita os passos anteriores. Utilize uma torneira comum. Caso a torneira seja grande demais, remova o anel de distanciamento antes de inserir a torneira no adaptador.

1 Remova a embalagem

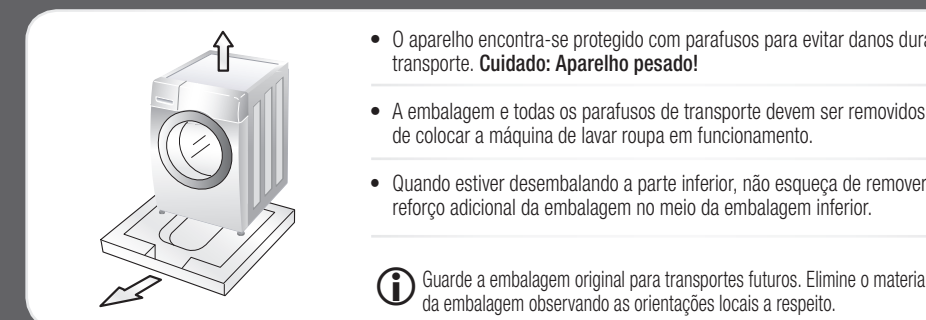

- O aparelho encontra-se protegido com parafusos para evitar danos durante o transporte. **Cuidado: Aparelho pesado!**
- A embalagem e todas as parafusos de transporte devem ser removidos antes de colocar a máquina de lavar roupa em funcionamento.

Quando estiver desembalando a parte inferior, não esqueça de remover o reforço adicional da embalagem no meio da embalagem inferior.

Guarde a embalagem original para transportes futuros. Elimine o material da embalagem observando as orientações locais a respeito.

2 Parafusos de transporte

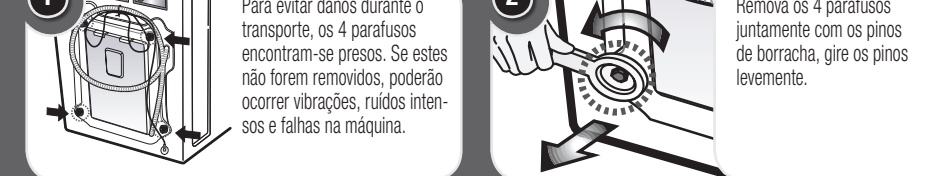

Para evitar danos durante o transporte, os 4 parafusos encontram-se presos. Se estes não forem removidos, poderão ocorrer vibrações, ruídos intensos e falhas na máquina.

Remova os 4 parafusos juntamente com os pinos de borracha, gire os pinos levemente.

Solte os 4 parafusos com a chave fornecida.

Feche as aberturas com as tampas fornecidas.

Guarde os 4 parafusos de transporte e a chave para utilização no futuro. Caso precise transportar a máquina, volte a parafusá-los em seus devidos lugares.

3 Exigências para o local de instalação

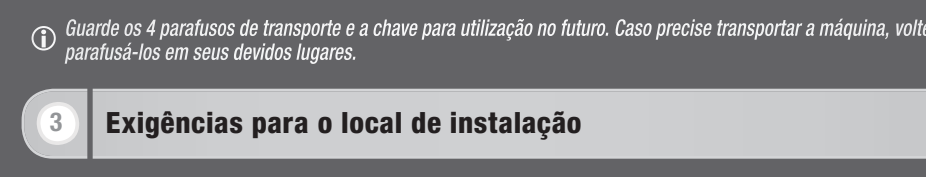

Piso plano: A inclinação do piso abaixo da máquina de lavar não pode ser superior a 1°.

Tomada: Deve encontrar-se até 1 metro de distância à esquerda ou à direita da máquina de lavar. Não sobrecarregue a tomada com mais de um equipamento.

Distância adicional para parede, piso e porta: (10 cm: atrás da máquina / 2 cm: lados esquerdo e direito). Nunca apoie produtos para lavar roupas sobre a máquina de lavar. A visualização ou os elementos de comando da máquina podem ser prejudicados.

Preparação

CONTROLAR A MÁQUINA

Nunca utilize uma máquina defeituosa!
Em caso de defeito primeiro retire o plugue da tomada de energia e feche a torneira de água. Telefone para o serviço de assistência ao cliente!

LIGAR A ÁGUA

Abra a torneira de água!

PENDURAR A MANGUEIRA DE ESCOAMENTO

Amarrar a curva da mangueira na torneira!

INSERIR O PLUGUE NA ENERGIA

Apenas com as mãos secas!
Apenas segurar no plugue!

CONSERVAR ROUPAS & MÁQUINA

- Esvaziar bolsos
- Ficar atento a peças de metal
- Colocar peças sensíveis em sacos próprios
- Fechar zíper

ROUPAS COM DIFERENTES NÍVEIS DE SUJIDADE

- Lavar peças novas
- Não fazer pré-lavagem
- Eventualmente tratar previamente as manchas
- Realizar pré-lavagem

PREPARAÇÃO DA ÁGUA

- Em caso de água com calcário com grau de dureza superior a III.
- Utilizar produto para diminuir a dureza da água
- Observar as indicações de dosagem do fabricante

CONSERVAÇÃO DO TAMBOR

- Remover objetos
- Deixar a porta aberta (tambor a secar)
- Verificar guarnição de borracha

LAVAGEM ECOLÓGICA

- Utilizar carga máxima para lavagem
- Sempre que possível sem "pré-lavagem"
- Sempre que possível utilizar o ciclo curto

Símbolos de lavagem

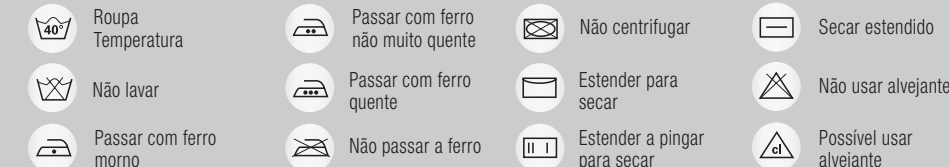

Compartimento para o detergente para lavar roupas

A Pré-Lavagem

Para roupas muito sujas coloque ¼ do sabão em pó e selecione o processo de pré-lavagem

B Processo de lavagem principal

Para roupas com sujeira moderada utilize uma quantidade pequena de sabão em pó. Não faça pré-lavagem. Utilize a marcação de nível de enchimento para utilizar produtos de limpeza líquidos.

C Amaciante

Não exceda o limite de carga. Amaciantes muito concentrados devem ser diluídos com um pouco de água.

Ciclos de lavagem

Ciclo	Tipo de tecido	Temperatura da água (Seleção)	Seleção	Carga máxima
Algodão	Roupas coloridas (camisas, camisas de dormir, pijamas...) e algodão branco ligeiramente sujo (roupa interior)	60°C (Frio, 30°C, 40°C, 50°C)	- Adiar Início - Intensivo	Avaliação
Algodão rápido	Roupas ligeiramente sujas e cargas pequenas	40°C (Frio, 30°C, 50°C)	- Molho - Pré-Lavagem - Anti-rugas	Abaixo de 7,0 kg
Sintético	Poliâmida, acrílico, políester	60°C (40°C, 50°C)	- Enxaguar+Centrifugação - Enxágue Anti-Alérgico	Abaixo de 4,5kg
Roupa de bebê	Roupa para bebê ligeiramente suja			
Edredon	Cobertura de algodão com enchimento, edredon, cobertor, capas de sofá com ligeiro enchimento	40°C (Frio, 30°C)		1 Tamanho único
Tecidos delicados	Roupa delicada, facilmente danificável	30°C (Frio, 40°C)	- Adiar Início - Intensivo - Anti-rugas - Enxaguar+Centrifugação	Abaixo de 2,0kg
Lavagem manual	"Lavagem manual" é utilizado para Peças delicadas, em lã.	40°C (Frio, 30°C)		
Lãs	Tecidos de lã laváveis à máquina só com pura lã virgem	30°C (Frio, 40°C)		
Rápido30	Roupa colorida ligeiramente suja.	30°C (Frio, 40°C)		

Temperatura da água: Selecione a temperatura da água de acordo com o ciclo de lavagem.

Durante a lavagem observe sempre as instruções de lavagem e as etiquetas do fabricante da roupa.

Intensivo: Se a roupa estiver muito suja, recomenda-se a opção "Intensivo".

Pré-Lavagem: Quando a roupa estiver muito suja, recomenda-se utilizar a "Pré-Lavagem" para algodão.

O ciclo de Pré-Lavagem está disponível para os ciclos Algodão, Algodão rápido, Sintético, e Roupa de bebê.

Anti-rugas: Se desejar evitar rugas, selecione o botão de proteção contra rugas.

Enxágue Anti-Alérgico: Para obter resultados melhores ou para um enxágue mais eficiente, pode-se selecionar Enxágue Anti-Alérgico.

O Enxágue Anti-Alérgico encontra-se pré-selecionado no ciclo de Roupa de bebê.

O ciclo de lavagem para Lãs desta máquina foi aprovado pela Woolmark para produtos Woolmark que possam ser lavados na máquina de lavar roupa, desde que se sigam as indicações da etiqueta da roupa e do fabricante deste equipamento M0806.

Notas: É recomendado a utilização de um detergente neutro. O ciclo de lavagem para Lãs é caracterizado por uma baixa velocidade de rotação do tambor e uma ação na roupa mais cuidadosa.

Cuidado: Guarde o sabão em pó e produtos de limpeza longe do alcance de crianças. Perigo de intoxicação.

Separar as roupas

- Preste atenção aos símbolos de indicação de conservação de roupas
- Grau de sujidade
- Tipo de tecido
- Cor

Encher tambor

Verifique as dobras da vedação de borracha (cinza) remova todos os artigos pequenos. Verifique o tambor e remova todas as peças de roupa que ainda estejam ali. Remova todas as peças de roupas possíveis ou peças isoladas da vedação de borracha



Encher com sabão em pó

Observe as informações da embalagem do produto

LIGAR a máquina ao apertar a tecla Liga/Desliga

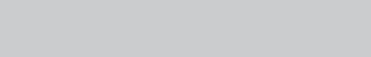

Selecione um ciclo

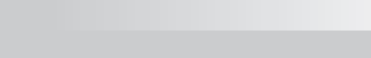

Selecione a velocidade de centrifugação desejada

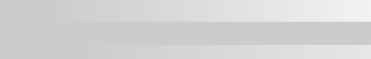

Selecione uma opção

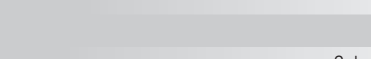

Selecione o tipo de Enxaguar e a Temp. água

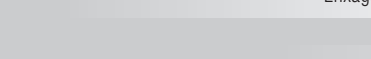

4 funções adicionais diferentes

Adiar Início / Favorito / Intensivo / Enxágue Anti-Alérgico

Gaveta para produtos de lavagem

Tambor

Porta do filtro

Painel de controle

Feche a torneira de água

Passos adicionais

Remova as roupas

Aguardar até que o processo de lavagem esteja finalizado



Feche a torneira de água

- Bloquear alimentação de água
- Limpar a máquina
- Tirar o cabo elétrico da tomada

Passos adicionais

- Desligar a máquina
- Manter a porta aberta para que o tambor possa secar

Remova as roupas

- Abra a porta
- Remova as roupas

Aguardar até que o processo de lavagem esteja finalizado

Ciclo de lavagem Início/Pausa

Ciclos adicionais

Adiar Início

O ajuste "Adiar Início" define o final do ciclo de lavagem.

Como ajustar o "Adiar Início"

- Pressione o botão Liga/Desliga.

- Gire o botão, para selecionar o ciclo desejado.

- Pressione em Adiar Início e ajuste a hora desejada.

- Pressione em Início/Pausa

Favorito

Programa favorito permite guardar na memória um ciclo de lavagem personalizado para futuras utilizações.

- Para memorizar um Programa Favorito:

- (1) Selecione um ciclo.

- (2) Selecione: O curso, o método de lavagem, número de lavagens, velocidade de rotação, temperatura da água, etc.

- (3) Pressione e mantenha pressionado o botão "Favorito" durante 3 segundos (2 bips).

- Limpar a máquina

Para utilizar novamente o programa, selecione "Favorito" e pressione Início/Pausa.

Intensivo

Quando a roupa estiver muito suja pode ser eficaz utilizar a opção "Intensivo."

- Por meio da seleção da opção intensivo, independentemente do ciclo pré-selecionado, a duração do ciclo de lavagem pode prolongar-se.

- Para utilizar esta opção aperte uma vez sobre Intensivo antes de iniciar o ciclo de lavagem.

Enxágue Anti-Alérgico

Para melhores resultados ou para um enxágue especialmente eficiente selecione a opção "Enxágue Anti-Alérgico".

- Ela encontra-se disponível nos ciclos para Algodão, Algodão rápido, Sintético, e Roupa de bebê.

- O Enxágue Anti-Alérgico encontra-se pré-selecionado no ciclo de Roupa para bebê.

- A indicação de temperatura correspondente acende-se.

Proteção para crianças

Selecione esta função para bloquear os elementos de comando e evitar manipulação.

Ativar: Pressione e mantenha pressionado simultaneamente os botões de seleção.

Desativar: Pressione e mantenha pressionados simultaneamente os botões de seleção.

Pressione e mantenha pressionados simultaneamente os botões de seleção.

Pressionar Início/Pausa.

Selecionar ciclo desejado.

Pressionar Início/Pausa.

Limpeza do tambor

A LIMPEZA DO TAMBOR é um ciclo especial para a limpeza do interior da máquina de lavar. Nesse ciclo de lavagem são utilizados um nível mais alto de água e um número maior de rotações na centrifugação. **Execute esse ciclo de lavagem regularmente.**

Esvaziar totalmente o tambor e feche a porta.

Ponha o descalcificador no compartimento principal de produtos para lava-roupas. Feche o compartimento de produtos para lava-roupas.

Ligar com Enxágue e Temp. água

Pressionar Início/Pausa para iniciar a limpeza da cuba.

Após finalização do ciclo deixe a porta aberta para secar.

Ligar/Desligar sinal sonoro

A função de ligar/desligar sinal sonoro apenas pode ser configurada durante o ciclo de lavagem.

Para configurar a função de ligar/desligar sinal sonoro siga as instruções abaixo.

1. Ligar a lavadora (pressionando o botão Liga/Desliga).

2. Pressionar o botão Início/Pausa.

3. Pressionar e manter pressionado o botão Opção e o botão Enxaguar simultaneamente por três segundos para que a função de ligar e desligar sinal sonoro seja configurada.

Uma vez que a função de ligar/desligar sinal sonoro esteja configurada, esta configuração fica memorizada mesmo após a máquina ser desligada.

Limpeza e conservação

Aviso: Antes de limpar o interior da máquina de lavar roupas, retire o plugue de energia elétrica da tomada para evitar o perigo de um choque elétrico.

Limpeza do filtro de entrada de água

Fechar a torneira de água.

Desaparafusar a mangueira de fornecimento de água.

Retirar o filtro da carcaça.

Limpar o filtro com uma escova dura.

Aparafusar a mangueira de fornecimento de água.

Limpeza do filtro da bomba

Abra a tampa de cobertura

Então abra o filtro girando para a esquerda.

Remova todos os objetos do filtro da bomba.

Após a limpeza da bomba recolocar o parafuso de escoamento e o filtro da bomba girando para direita.

Feche a tampa de cobertura inferior.

Retire a mangueira

Limpeza do compartimento para detergente

Retire a gaveta para detergente.

Limpe a gaveta e os seus compartimentos em água corrente.

Limpar o encaixe (ex. com uma escova de dentes).

Recolocar a gaveta para sabão em pó.

Após a limpeza, recolocar a gaveta e efetuar um ciclo de enxaguar sem roupa.

Limpeza geral

IMPORTANTE: Não utilize álcool metílico, soluções ou produtos similares.

Exterior Uma conservação cuidadosa de sua máquina de lavar pode aumentar sua vida útil. O lado externo da máquina pode ser limpa com água morna e um produto de limpeza doméstico não abrasivo.

Limpe imediatamente qualquer respingo. Limpar com um pano úmido. Evite riscar a superfície com objetos pontiagudos.

Nunca coloque água abaixo da máquina!

Interior Limpe a abertura da porta da máquina e a vedação de borracha e o vidro da porta. Permita a execução de um ciclo de lavagem completo com água quente. Se necessário, repita esse processo.