

ISTRUZIONI PER L'USO
TV LCD / LED LCD TV
/ TV AL PLASMA

Raccomandiamo inoltre di conservare questo manuale in previsione di eventuali consultazioni future.

Acquistabile separatamente

Staffa di montaggio a parete

LSW100B o
LSW100BG

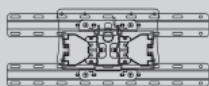

(32LE4***, 32LE5***,
32LE7***, 32LD4***,
32LD6***, 32LD7***,
32LD8***)

LSW200B o
LSW200BG

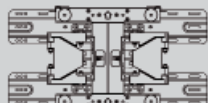

(37/42LE4***, 37/42/47LE5***,
37/42/47LE7***, 42/47LE8***,
37/42LD4***, 37/42/47LD6***,
42/47LD7***, 37/42LD8***,
42/47LX6***)

LSW400B o
LSW400BG o
DSW400B o
DSW400BG

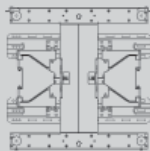

(55LE5***,
55LE7***,
55LE8***,
55LD6***,
55LX9***)

LSW200BX o
LSW200BXG

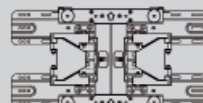

(47LX9***)

PSW400B o PSW400BG o
DSW400BG

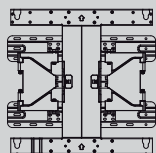

(50PK5**, 50PK7***, 50PK9***, 50PX9***)

PSW600B o PSW600BG

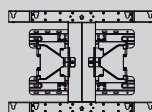

(60PK5**, 60PK7***, 60PK9***, 60PX9***)

Gli optional extra possono subire cambiamenti o modifiche senza preavviso ai fini del miglioramento della qualità.

Contattare il rivenditore per l'acquisto di questi elementi.

Questo dispositivo funziona solo con TV LED LCD, LCD o al plasma LG.

Wireless Media Box
(AN-WL100E)

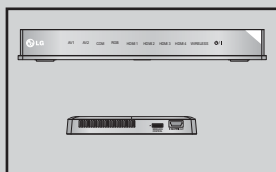

(Tranne
32/37/42LD4***)

Wireless LAN for
Broadband/
DLNA Adaptor
(AN-WF100)



(Tranne 50/60PK950,
50/60PK950N, 50/60PK980,
50/60PK990, 50/60PX950N,
50/60PX980, 50/60PX990)

HDMI

HDMI, il logo HDMI e la High-Definition Multimedia Interface sono marchi commerciali o marchi registrati di HDMI Licensing LLC.

INDICE

PREPARAZIONE

Modelli TV LED LCD: 32/37/42LE4***, 32/37/42/47/55LE5***, 32/37/42/47/55LE75**, 32/37/42/47/55LE78**, 32/37/42/47/55LE79**, 42/47/55LE8***, 42/47LX6***	A-1
Modelli TV LCD: 32/37/42LD4***, 32/37/42/47/55LD6***, 32/42/47LD7***, 32/37/42LD8***	A-15
Modelli TV LCD LED: 47/55LX9***	A-27
Modelli TV LED LCD : 42/47LE73**	A-36
Modelli TV al plasma: 50/60PK5**, 50/60PK7***, 50/60PK9***, 50/60PX9***	A-45

CONFIGURAZIONE DEI DISPOSITIVI ESTERNI

COLLEGAMENTO ANTENNA	1
Collegamento con cavo component	2
COLLEGAMENTO CON UN CAVO HDMI	3
Quando si collega un HDMI ad un cavo DVI	4
Collegamento con cavo scart	5
Impostazione USB	6
Collegamento con CAVO RF	6
Collegamento con CAVO RCA	7
Collegamento con cavo a 15 pin D-sub	8
Inserimento di UN modulo CI	9
CONFIGURAZIONE DELLE CUFFIE	9
CONFIGURAZIONE USCITA AUDIO DIGITALE	10
CONNESSIONE APPARECCHIATURE WIRELESS ESTERNE	11
Risoluzione supportata del display	12
CONFIGURAZIONE DELLO SCHERMO PER LA MODALITÀ PC	15
Impostazione della rete	19

GUARDARE LA TV / CONTROLLO PROGRAMMI

ACCENSIONE DELLA TV	29
Configurazione d'inizializzazione	29
SELEZIONE DEL PROGRAMMA	29
REGOLAZIONE DEL VOLUME	29
MENU RAPIDO	30
SELEZIONE E REGOLAZIONE DEI MENU VISUALIZZATI	31
SINTONIZZAZIONE AUTOMATICA DEI PROGRAMMI	33
IMPOSTAZIONE DTV CAVO	38
SINTONIZZAZIONE MANUALE DEI PROGRAMMI	39
MODIFICA PROGRAMMI	43
Booster	47
INFORMAZIONI SU CI (COMMON INTERFACE [INTERFACCIA])	48
AGGIORNAMENTO SOFTWARE	49
TEST DI IMMAGINE/AUDIO	51

Test segnale	52
INFORMAZIONI PRODOTTO/SERVIZIO	53
TEST DELLA RETE	53
Guida semplificat.	54
DEFINIZIONE DELLA TABELLA PROGRAMMI	55
ELENCO DI INPUT	57
Il numero di sotto pagina appare nella parte bassa dello schermo.	58
SERVIZIO DATI	59
MHP Service	60
SIMPLINK	62
MODO AV	66
Inizializzazione (per ripristinare le impostazioni originali di fabbrica)	67

NETCAST

Nota legale	68
Menu Netcast	70
YOUTUBE	71
AccuWeather	73
picasa	74

USO DEL BLUETOOTH

Bluetooth?	76
Impostazione del Bluetooth	77
Cuffie Bluetooth	78
Rimozione di una periferica Bluetooth	82
Informazioni Bluetooth	83
Ricezione di foto da una periferica Bluetooth esterna	84
Ascolto di musica da una periferica Bluetooth esterna	85

IMMAGINI 3D

TECNOLOGIA 3D	86
Visualizzazione delle immagini 3D	86
QUANDO SI UTILIZZANO GLI OCCHIALI 3D	87
DISTANZA DI VISUALIZZAZIONE DELLE IMMAGINI 3D	87
GUARDARE LE IMMAGINI 3D	88

USO DI UN DISPOSITIVO USB O DEL COMPUTER

Connessione alla periferica USB	90
DLNA	92
Elenco filmati	96
ELENCO FOTO	107
ELENCO MUSICA	117
Codice di registrazione DivX	126
Disattivazione	127

INDICE

GIOCO

Gioco	128
-------------	-----

EPG (ELECTRONIC PROGRAMME GUIDE [GUIDA ELETTRONICA AI PROGRAMMI]) (MODALITÀ DIGITALE)

Switch on/off EPG [attivazione/disattivazione EPG]	130
Selezione dei programmi	130
Funzione del pulsante in modalità guida NOW/NEXT [ora/prossimamente]	130
Funzione del pulsante in modalità guida 8 giorni	131
Funzione del pulsante in modalità Date Change [cambio data]	132
Funzione del pulsante in Extended Description Box [riquadro descrizione estesa]	132
Funzione del pulsante in modalità d'impostazione Record/Remind [registrazione/appunto]	133
La funzione dei pulsanti nella modalità elenco di pianificazione	134

CONTROLLO DELLE IMMAGINI

CONTROLLO DELLE DIMENSIONI DELLE IMMAGINI (RAPPORTO LARGHEZZA-ALTEZZA)	135
PICTURE WIZARD (REGOLAZIONE GUIDATA IMMAGINE)	137
RISPARMIO ENERGETICO	138
IMPOSTAZIONI IMMAGINI PRECONFIGURATE	139
REGOLAZIONE MANUALE DELLE IMMAGINI	141
TECNOLOGIA DI MIGLIORAMENTO DELLE IMMAGINI	143
Controllo avanzato immagine	144
PICTURE RESET(RESET IMMAGINI)	147
Trumotion	148
Riduzione luminosità LED locale	149
INDICATORE DI ACCENSIONE	150
Metodo ISM (Image Sticking Minimization)	151
IMPOSTAZIONE DELLA MODALITÀ	152
MODALITÀ DEMO	153

CONTROLLO AUDIO E LINGUA

REGOLAZIONE AUTOMATICA DEL VOLUME ..	154
CLEAR VOICE(VOCE CHIARA) II	155
IMPOSTAZIONI AUDIO PRECONFIGURATE - MODALITÀ AUDIO	156
REGOLAZIONE DELLE IMPOSTAZIONI AUDIO - MODALITÀ UTENTE	157
Infinite Sound	157
BILANC	158
CONFIGURAZIONE ACCESO/OFF DIFFUSORI TV	159

IMPOSTAZIONE AUDIO DTV (SOLO MODALITÀ DIGITALE)	160
SELEZIONE DELL'USCITA AUDIO DIGITALE	161
Audio Reset	162
DESCRIZIONE AUDIO (SOLO MODALITÀ DIGITALE)	163
I/II	
- Stereo/Doppia ricezione (solo modalità analogica)	164
- Ricezione NICAM (solo modalità analogica)	165
- Selezione dell'uscita audio degli altoparlanti	165
SELEZIONE DELLA LINGUA DEI MENU / DEL PAESE A SCHERMO	166
SELEZIONE DELLA LINGUA	167

IMPOSTAZIONE ORA

Impostazione dell'orologio	169
IMPOSTAZIONE TIMER ON/OFF AUTOMATICO	170
IMPOSTAZIONE TIMER SLEEP	171

CONTROLLO GENITORI/CLASSIFICAZIONI

IMPOSTAZIONE DELLA PASSWORD E SISTEMA DI BLOCCO	172
BLOCCO DEL PROGRAMMA	173
CONTROLLO DEI GENITORI (SOLO MODALITÀ DIGITALE)	174
BLOCCO INGRESSO ESTERNO	175
BLOCCO TASTI	176

TÉLÉTEXTE

ACCENSIONE/SPEGNIMENTO	177
TESTO SIMPLE [SEMPLICE]	177
TESTO TOP [IN ALTO]	178
FASTTEXT [TESTO VELOCE]	178
FUNZIONI SPECIALI DEL TELETEXT	179

TELETEXT DIGITALE

TELETEXT NEL SERVIZIO DIGITALE	180
TELETEXT NEL SERVIZIO DIGITALE	180

APPENDICE

RICERCA DEI GUASTI	181
MANUTENZIONE	183
SPECIFICHE DEL PRODOTTO	184
CODICI IR	201
SETUP DISPOSITIVO DI CONTROLLO ESTERNO	202
Avviso per il software Open source	209

PREPARAZIONE

MODELLI TV LED LCD: 32/37/42LE4*, 32/37/42/47/55LE5***, 32/37/42/47/55LE75**, 32/37/42/47/55LE78**, 32/37/42/47/55LE79**, 42/47/55LE8***, 42/47LX6*****

ACCESSORI

Assicurarsi che i seguenti accessori siano inclusi con il televisore. Contattare il rivenditore presso il quale stato effettuato l'acquisto in caso manchino eventuali accessori.

- L'immagine visualizzata può essere diversa dalla vostra TV.



Articolo non incluso in tutti i modelli.

Panno per pulizie
Pulire lo schermo con il panno.

* Strofinare delicatamente la zona sporca nella parte esterna utilizzando solo il panno detergente per la parte esterna del prodotto se sono presenti macchie o impronte digitali sulle superfici esterne.

Non strofinare con forza quando si rimuovono le macchie. Prestare attenzione al fatto che applicando un'energia eccessiva si possono causare graffi o scolorimenti.

panni (guanti) di pulizia
(Solo 32/37/42/47/55LE75**, 32/37/42/47/55LE78**, 32/37/42/47/55LE79**)

Strofinare delicatamente il punto macchiato solo sull'esterno con il panno (guanto) per la pulizia dell'esterno del prodotto in presenza di macchie o impronte sulla superficie esterna.

Per la pulizia della cornice anteriore, agire lentamente in una sola direzione dopo aver spruzzato acqua 1 o 2 volte sui panni di pulizia. Rimuovere l'umidità in eccesso al termine della pulizia. Un eccesso di umidità può provocare macchie d'acqua sulla cornice.

(Solo 32/37/42/47LE5***, 32/37/42/47LE75**, 32/37/42/47LE78**, 32/37/42/47LE79**, 42/47LX6***)	(Solo 42/47/55LE8***)	(Solo 55LE5***, 55LE75**, 55LE78**, 55LE79**)	(Solo 32LE4***)	(Solo 37/42LE4***)	(Solo 32/37/42LE4***)
x 8	x 8	x 4 x 4	x 4	x 4	x 4
(M4 x 16)	(M4 x 20)	(M4 x 24) (M4 x 16)	(M4 x 22)	(M4 x 24)	(M4x16)

Bulloni per il gruppo cavalletto

USO DEL NUCLEO DI FERRITE

Il nucleo di ferrite può essere utilizzato per ridurre l'onda elettromagnetica quando si connette il cavo di alimentazione. Più vicina è la posizione del nucleo di ferrite alla spina di alimentazione, più l'onda elettromagnetica sarà ridotta.

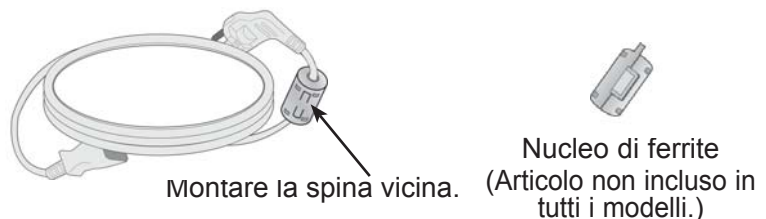

PREPARAZIONE

CONTROLLI DEL PANNELLO FRONTALE

! NOTA

- ▶ Per ridurre il consumo di energia è possibile sfruttare la modalità standby. Per ridurre il consumo energetico è inoltre possibile spegnere il televisore dall'interruttore, se non si intende guardarla per periodi lunghi.

È possibile ridurre il consumo energetico in maniera significativa se si riduce il livello di luminosità dell'immagine; in questo modo si riducono anche i costi di funzionamento complessivo.

▲ ATTENZIONE

- ▶ Non camminare sopra il sostegno di vetro o urtarlo. Potrebbe rompersi, provocando lesioni a causa dei frammenti di vetro oppure il televisore potrebbe cadere.
- ▶ Non trascinare il televisore. Il pavimento o il prodotto potrebbero danneggiarsi.

- L'immagine visualizzata può essere diversa dalla vostra TV.

Solo 32/37/42/47/55LE5*, 32/37/42/47/55LE75**,
32/37/42/47/55LE78**, 32/37/42/47/55LE79**, 42/47LX6*****



ALTOPARLANTE

Trasmittitore (Solo 42/47LX6***)
Componente che contiene il trasmettitore per lo scambio del segnale con gli occhiali 3D.
Fare attenzione a non posizionare oggetti o persone davanti allo schermo durante la visualizzazione di un video 3D.

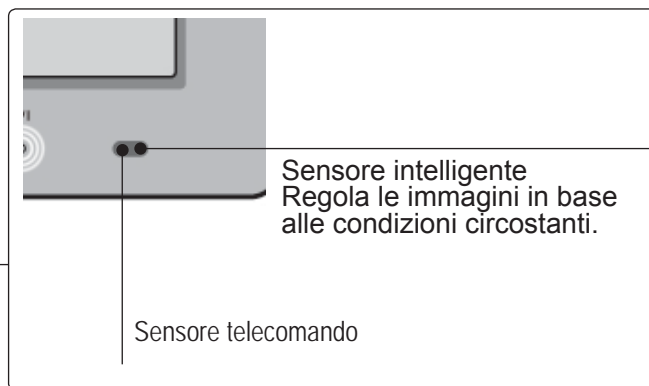

Sensore intelligente
Regola le immagini in base alle condizioni circostanti.

Sensore telecomando

Pulsante a sfioramento

Si può attivare la funzione pulsante desiderata con il semplice tocco.

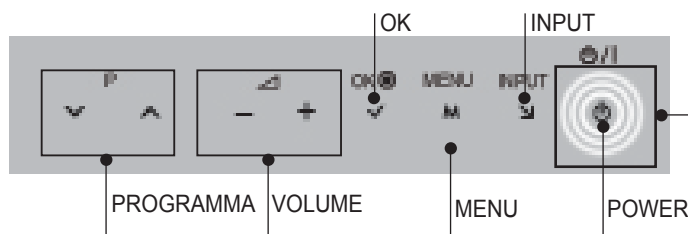

Spia alimentazione/standby
(Può essere regolato utilizzando l'Indicatore Alimentazione nel menu OPZIONE.)

Solo 42/47/55LE8***

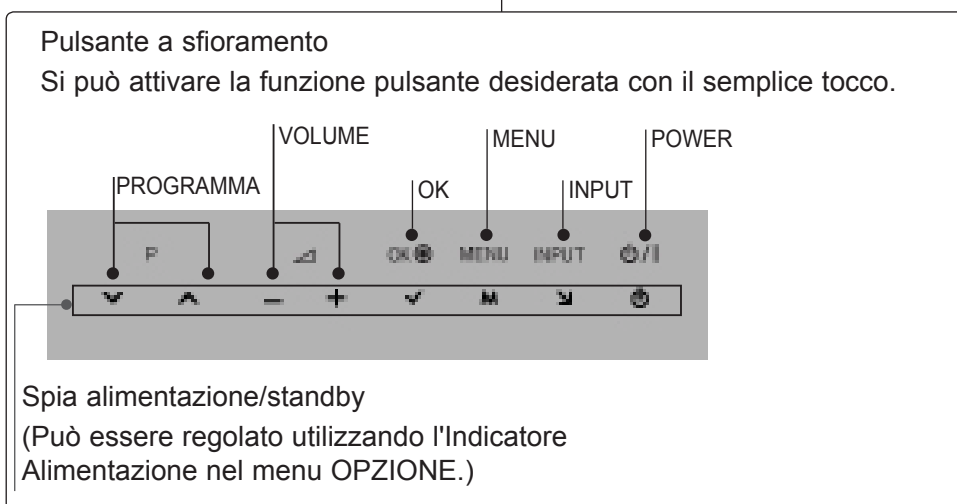
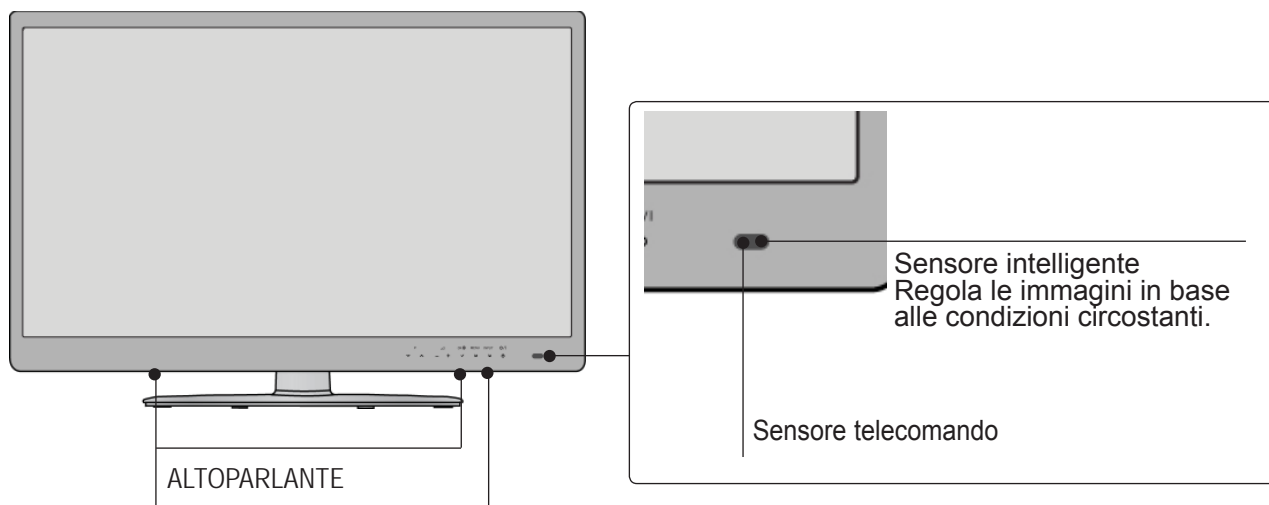

Solo 32/37/42LE4***

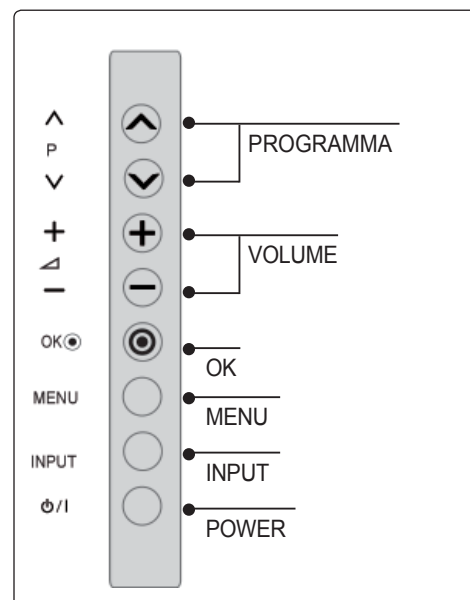
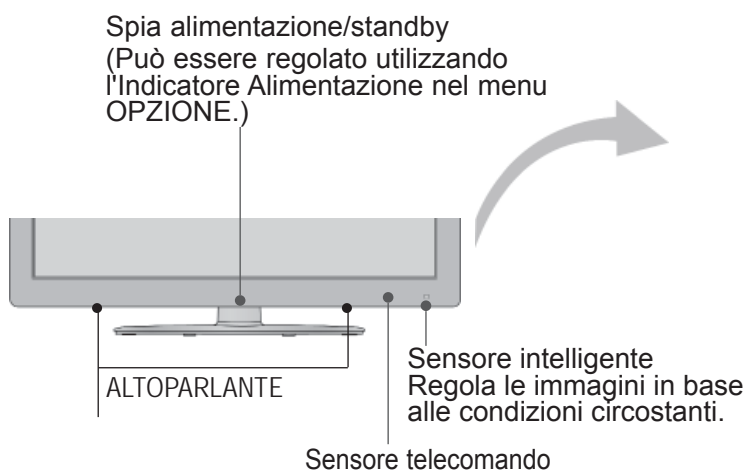

PREPARAZIONE

INFORMAZIONI SUL PANNELLO POSTERIORE

- L'immagine visualizzata può essere diversa dalla vostra TV.

Solo 32/37/42LE4***,
32/37/42/47/55LE5***,
32/37/42/47/55LE75**,
32/37/42/47/55LE78**,
32/37/42/47/55LE79**,
42/47/55LE8***

Solo 42/47LX6***

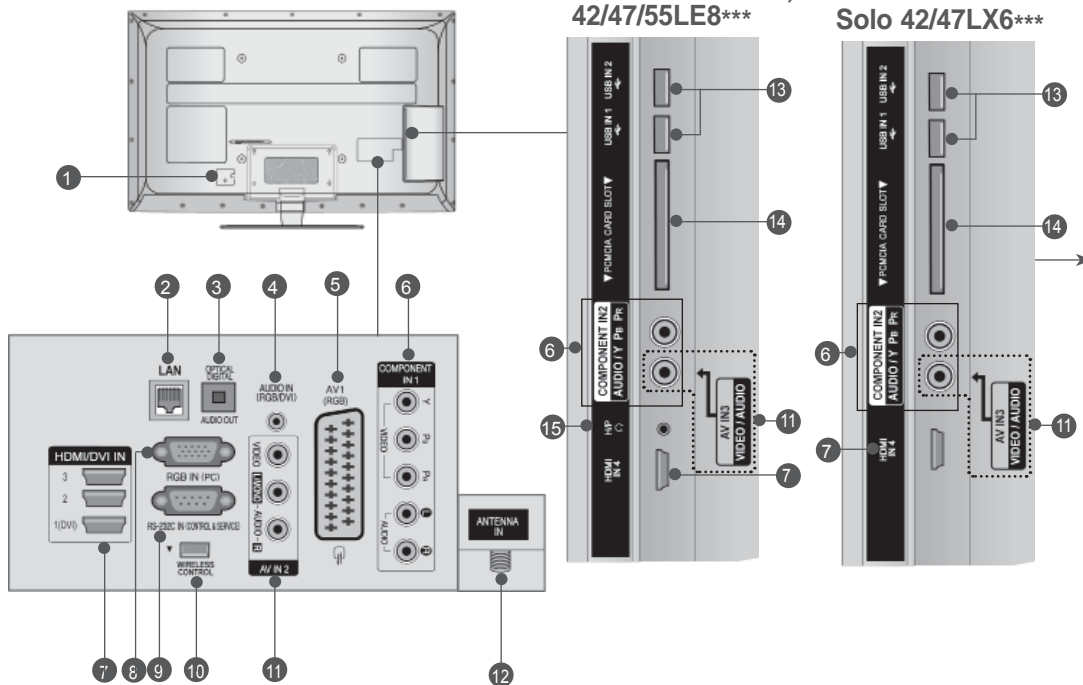

ATTENZIONE

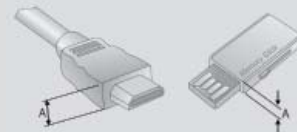

- Utilizzare un prodotto con lo spessore indicato per un collegamento ottimale al cavo HDMI (solo HDMI IN 4) / periferica USB.
*A ≤ 10 mm

- 1 Presa del cavo di alimentazione**
La TV funziona con l'alimentazione elettrica AC. La tensione è indicata nella pagina relativa alle Specifiche. (► p. 184 - 200) Non tentare di attivare la TV utilizzando un'alimentazione elettrica in CC.
- 2 LAN**
Connessione di rete per AccuWeather, Picasa, YouTube, ecc.
Utilizzata anche per file video, foto e musica su una rete locale.
- 3 OPTICAL DIGITAL AUDIO OUT(jack uscita audio digitale)**
Collegare l'audio digitale ai vari dispositivi. Collegare a un componente digitale audio. Utilizzare un cavo audio ottico.
- 4 Ingresso audio RGB/DVI**
Connessione audio da un PC o DTV.
- 5 Presa Euro Scart (AV1)**
Collegare l'ingresso o l'uscita della presa scart prove niente da un dispositivo esterno a questi jack.
- 6 Ingresso Component**
Collegare un dispositivo video/audio Component a questi jack.
- 7 Ingresso HDMI/DVI IN**
Collegare un segnale HDMI a HDMI IN. In alternativa collegare il segnale DVI (VIDEO) alla porta HDMI/DVI con il cavo DVI a HDMI.

- 8 Ingresso RGB IN**
Per la connessione dell'uscita da un PC.
- 9 PORTA D'INGRESSO RS-232C (CONTROLLO/SERVIZIO)**
Collegare la porta seriale del dispositivo di controllo al jack RS-232C.
Questa porta è utilizzata per la modalità di servizio o hotel.
- 10 Comando WIRELESS**
Collegamento del Wireless Ready Dongle alla TV per il controllo wireless dei dispositivi di ingresso esterni collegati al Wireless Media Box.
- 11 Ingresso Audio/Video**
Collegare l'uscita audio/video da un dispositivo esterno a questi jack.
- 12 Ingresso antenna**
Collegare l'antenna o il cavo a questo jack.
- 13 Ingresso USB**
Collegare la periferica di archiviazione USB a questo jack.
- 14 Slot della scheda PCMCIA (Personal Computer Memory Card International Association).**
Inserire il modulo CI nello **SLOT PER SCHEDE PCMCIA**.
(Questa funzione non è disponibile in tutti i paesi.)
- 15 Cuffie**
Inserire le cuffie nella relativa presa.

MONTAGGIO DEL SOSTEGNO

- L'immagine visualizzata può essere diversa dalla vostra TV.

Quando si monta il supporto del tipo da scrivania assicurarsi che il bullone sia ben serrato. (Se non è completamente serrato, il prodotto può cadere in avanti terminata l'installazione.) Se si serra il bullone con forza eccessiva, il bullone può deviare dall'abrasione della zona di serraggio dello stesso.

- 1 Appoggiare con attenzione lo schermo della TV su una superficie morbida per evitare di danneggiare lo schermo.

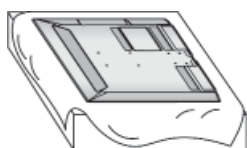

- 2 Montare i componenti del **corpo del sostegno** con la **base del sostegno** del televisore. A questo punto, serrare le viti che sorreggono il **corpo del sostegno**.



(Solo 32/37/42/47LE5***,
32/37/42/47LE75**,
32/37/42/47LE78**,
32/37/42/47LE79**, 42/47LX6***)



(Solo 42/47/55LE8***)



(Solo 32LE4***)



(Solo 55LE5***,
55LE75**, 55LE78**,
55LE79**)



(Solo 37/42LE4***)

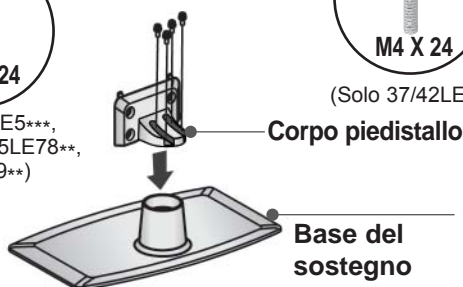

- 3 Montare la TV come indicato.

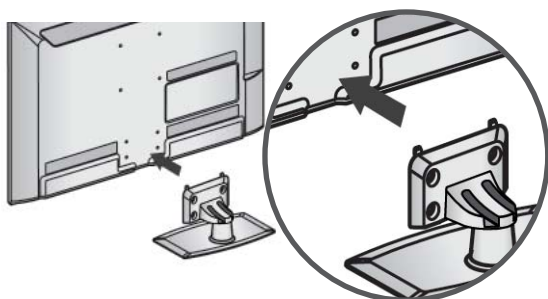

- 4 Montare i componenti del **coperchio posteriore del sostegno** sulla TV.

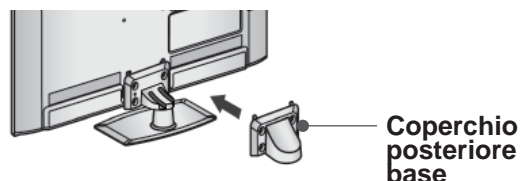

- 5 Fissare saldamente i 4 bulloni usando i fori posti sul retro della TV.

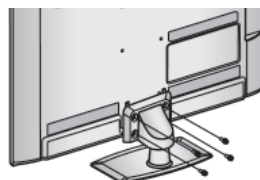

(Solo
32/37/42/47/55LE5***,
32/37/42/47/55LE75**,
32/37/42/47/55LE78**,
32/37/42/47/55LE79**,
42/47LX6***)



(Solo 42/47/55LE8***)



(Solo
32/37/42LE4***)

PREPARAZIONE

FISSAGGIO DELLA TV ALLA SCRIVANIA

(Solo 32LE4***, 32LE5***)

- L'immagine visualizzata può essere diversa dalla vostra TV.

La TV deve essere fissata alla scrivania in modo che non possa essere tirato avanti o indietro, provocando potenzialmente lesioni o danneggiando il prodotto. Usare il pulsante solo la vite connessa.

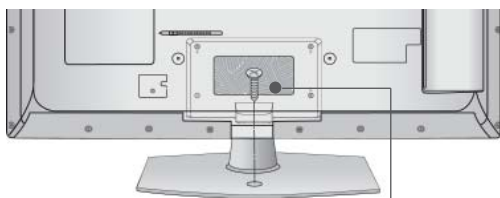

1-vite (fornita come parte del prodotto)

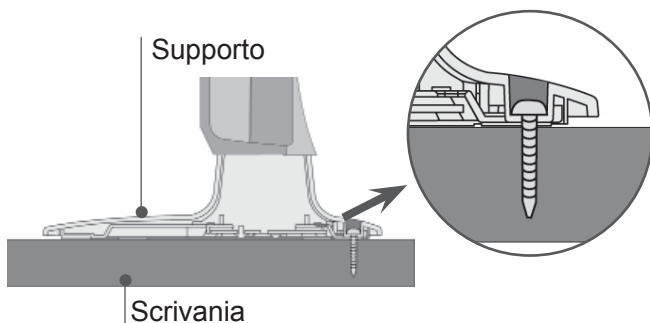

! AVVERTENZA

- Per impedire alla TV di ribaltarsi, la TV deve essere fissata saldamente al pavimento/ parete come indicato dalle istruzioni di installazione. Piegare, scuotere la macchina può provocare lesioni.

COPERCHIO POSTERIORE PER L'ORGANIZZAZIONE DEI CAVI

- L'immagine visualizzata può essere diversa dalla vostra TV.

- 1 Fissare il cavo di alimentazione con il **supporto per cavi** sulla copertura posteriore del televisore.

In questo modo se ne previene la rimozione accidentale.



Supporto per cavi

- 2 Dopo averli collegati, installare il **supporto per cavi** come illustrato e raggruppare i cavi.

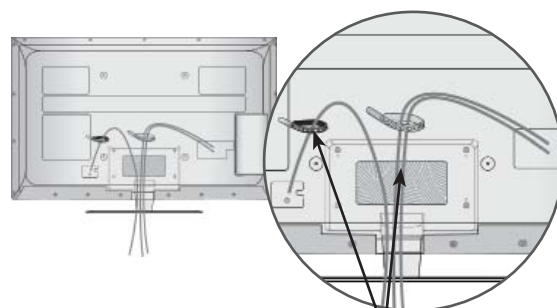

Supporto per cavi

SUPPORTO RUOTANTE

- L'immagine visualizzata può essere diversa dalla vostra TV.

Dopo aver installato l'apparecchio televisivo, è possibile regolarne la posizione manualmente verso sinistra o verso destra di 20 gradi, perché si adatti alla posizione dell'utente.

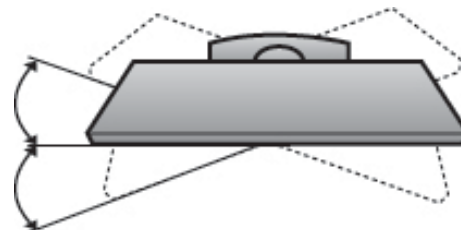

SISTEMA DI SICUREZZA KENSINGTON

- Questa funzione non è disponibile su tutti i modelli.
- L'immagine visualizzata può essere diversa dalla vostra TV.

La TV è dotata di un connettore per il sistema di sicurezza Kensington posto sul pannello posteriore. Collegare cavo del sistema di sicurezza Kensington come mostrato di seguito.

Per maggiori dettagli in merito all'installazione e all'impiego del sistema di sicurezza Per maggiori dettagli in merito all'installazione e all'impiego del sistema di sicurezza Kensington, consultare la guida dell'utente fornita in dotazione con il sistema di sicurezza Kensington.

Per maggiori informazioni, contattare <http://www.kensington.com>, la homepage su internet di Kensington. Kensington commercializza sistemi di sicurezza per attrezzature elettroniche costose come PC portatili e proiettori LCD.

! NOTA

- ▶ Il sistema di sicurezza Kensington è un accessorio opzionale.
- ▶ Se la TV risulta fredda al tatto, si potrebbe verificare un leggero "tremolio" all'accensione. Si tratta di un effetto normale e la TV è perfettamente funzionante.
- ▶ Sullo schermo possono essere visualizzati alcuni minuscoli punti difettosi, che sembrano rossi, verdi o blu. Tuttavia non producono effetti negativi sulle prestazioni del monitor.
- ▶ Evitare di toccare lo schermo LCD o di tenere le dita sulla sua superficie per periodi di tempo prolungati. Questa operazione potrebbe provocare alcuni effetti temporanei di distorsione sullo schermo.

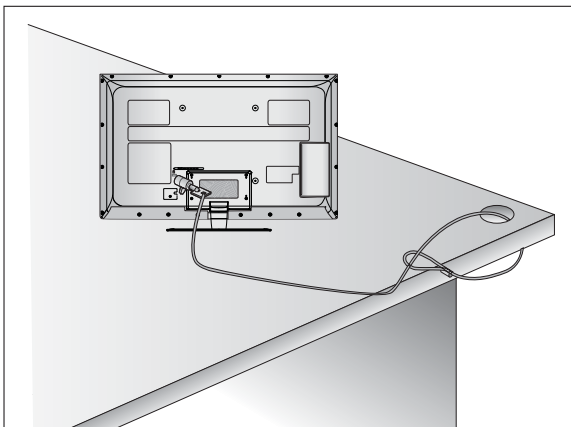

SI CONSIGLIA DI INSTALLARE CON CURA

- Acquistare i componenti necessari per fissare il televisore alla parete.
- Posizionare la TV il più possibile vicina alla parete per evitare che possa cadere in avanti se urtata.
- Le istruzioni indicate sotto sono il modo più sicuro per impostare la TV, vale a dire fissarla alla parete, in questo modo si evita che caschi in avanti se tirata. Queste impedirà alla TV di cadere in avanti provocando lesioni. Questo previene anche danni alla TV. Impedire ai bambini di arrampicarsi o aggrapparsi alla TV.

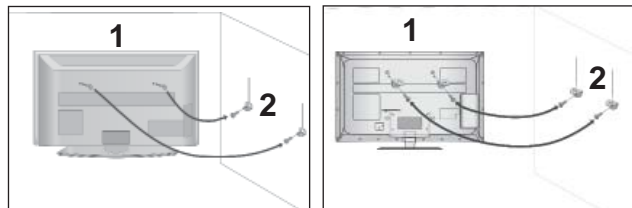

- 1 Utilizzare gli occhielli o le staffe / i bulloni TV per fissare il prodotto alla parete come mostrato nella figura.
(Se la vostra TV ha bulloni inseriti nei bulloni ad occhiello e allentare i bulloni.)
* inserire gli occhielli o le staffe / i bulloni della TV e stringerli a fondo nei fori in alto.
- 2 Assicurare alla parete le staffe a muro con i bulloni. Fare combaciare l'altezza della staffa montata a muro.

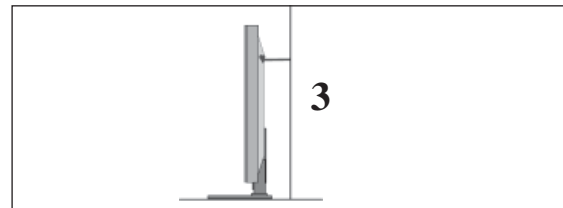

- 3 Utilizzare una corda robusta per legare il prodotto per allinearli. È più sicuro annodare la fune in modo che si trovi in posizione orizzontale tra la parete e il prodotto.

! NOTA

- ▶ Quando si sposta il prodotto in un altro punto, slacciare innanzitutto le funi.
- ▶ Utilizzare un supporto per il prodotto o un alloggiamento che sia sufficientemente grande e robusto per le dimensioni ed il peso del prodotto.
- ▶ Per impiegare il prodotto in modo sicuro accertarsi del fatto che l'altezza della staffa che montata alla parete sia la stessa del prodotto.

PREPARAZIONE

- È possibile installare la TV in diversi modi come ad es. ad una parete o su una scrivania, ecc.
- La TV è progettata per un montaggio orizzontale.

MESSA A TERRA

Accertarsi di collegare il filo di terra per impedire eventuali scosse elettriche. Se non è possibile attuare i sistemi di messa a terra, fare installare ad un elettricista qualificato un interruttore separato.

Non tentare di mettere a terra l'unità collegandola ai cavi telefonici, agli spinotti d'accensione o ai tubi del gas.

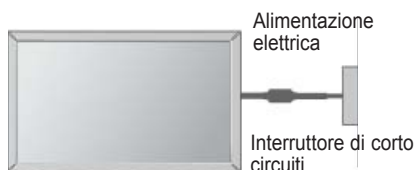

INSTALLAZIONE PIEDISTALLO DA SCRIVANIA

- L'immagine visualizzata può essere diversa dalla vostra TV.

Per fornire una ventilazione adeguata lasciare uno spazio di 10 cm intorno alla TV.

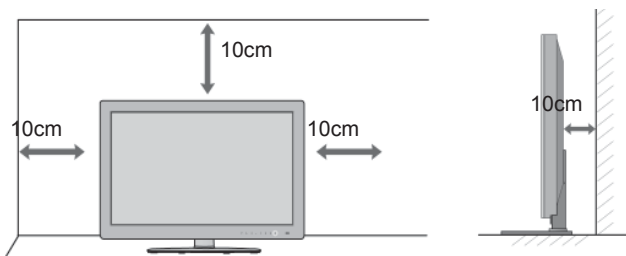

! NOTA

- ▶ Installare su una parete solida perpendicolare al pavimento.
- ▶ Installare un supporto da parete speciale, se si desidera installare al soffitto o a una parete inclinata.
- ▶ La superficie su cui montare il supporto deve essere in grado di sostenere il peso del televisore, ad esempio cemento, roccia naturale, mattoni o blocchi cavi.
- ▶ Il tipo e la lunghezza delle viti di installazione dipendono dal tipo di supporto utilizzato. Per ulteriori informazioni fare riferimento alle istruzioni accluse al supporto.
- ▶ LG non è responsabile di incidenti o danni alla proprietà o al televisore, derivanti dall'installazione non corretta:
 - Qualora venga utilizzato un supporto a parete non conforme al VESA.
 - Serraggio non corretto delle viti alla superficie, che possono far cadere il televisore, causando danni alle persone.
 - Mancata osservanza del metodo di installazione consigliato.

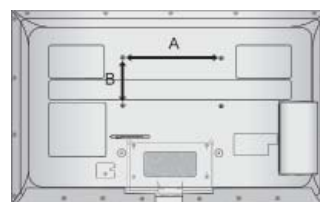
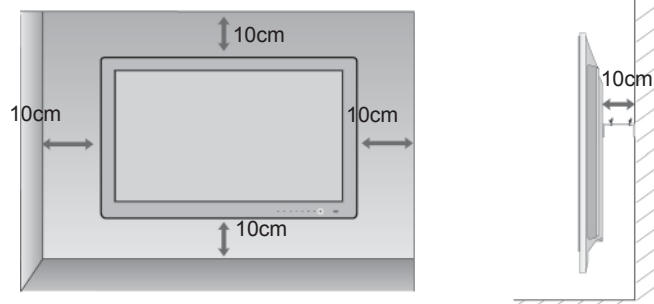

MONTAGGIO A PARETE: INSTALLAZIONE ORIZZONTALE

- Si consiglia di utilizzare una staffa LG, per montare il televisore alla parete.
- Si consiglia di acquistare una staffa di montaggio a parete che conforme allo standard VESA.
- LG consiglia di far eseguire il montaggio a parete a un installatore qualificato esperto.

Modello	VESA (A * B)	Standard Viti	Quantità
32LE4***	200 * 100	M4	4
37/42LE4***	200 * 200	M6	4
32LE5***	200 * 100	M4	4
37/42/47LE5***	200 * 200	M6	4
55LE5***	400 * 400	M6	4
32LE75**, 32LE78**, 32LE79**	200 * 100	M4	4
37/42/47LE75**, 37/42/47LE78**, 37/42/47LE79**	200 * 200	M6	4
55LE7***	400 * 400	M6	4
42/47LE8***	200 * 200	M6	4
55LE8***	400 * 400	M6	4
42/47LX6***	200 * 200	M6	4

CONTROLLI DEL TELECOMANDO (Solo 32/37/42LE4**, 32/37/42/47/55LE5**, 32/37/42/47/55LE75**, 32/37/42/47/55LE78**, 32/37/42/47/55LE79**, 42/47/55LE8**)

Quando si utilizza il telecomando, puntarlo verso il sensore del telecomando presente sul televisore.

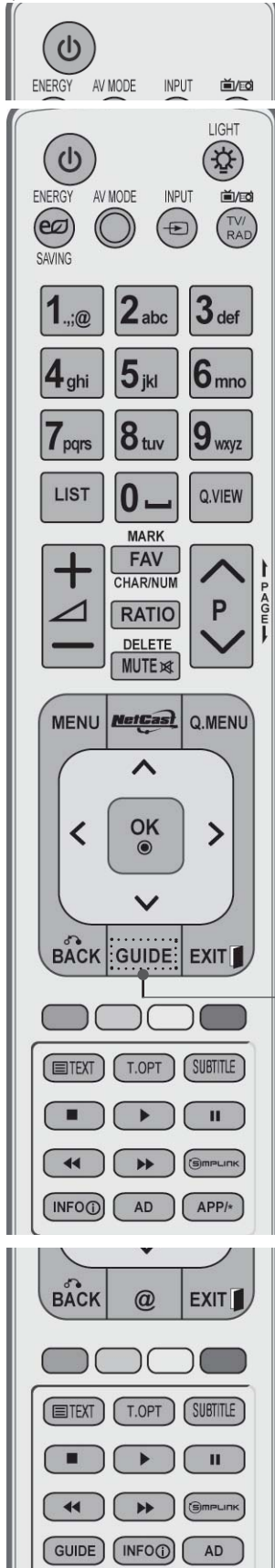

⏻ (POWER) Per accendere il televisore quando è in "standby" e riportarlo alla funzione di attesa.

LIGHT È possibile accendere o spegnere la luce sul pulsante del telecomando.

RISPARMIO ENERGIA Consente di regolare la modalità Risparmio energetico del televisore. (► p.138)

MODO AV (MODO FOTO) Facilita la selezione e l'impostazione di immagini e suoni nella connessione di dispositivi AV. (► p.66)

INPUT Le modalità di ingresso esterne vengono alternate in sequenza a intervalli regolari. (► p.57)

TV/RAD Seleziona canale Radio, TV, DTV.

MENU Per selezionare un menù. Consente di eliminare dalla visualizzazione tutte le schermate e ripristinare la modalità TV da qualsiasi menù. (► p.31)

NetCast Consente di selezionare la sorgente NetCast desiderata. (► p.68) (AccuWeather, Picasa, YouTube ecc.) La sorgente del menu NetCast può variare in base al paese.

Q. MENU Selezionare la sorgente menu rapido desiderato. (Rapp. d'aspetto, Voce chiara II, Modalità immagini, Modalità audio, Audio (o Lingua audio), Timer Spegnimento, Salta Spento/Acceso, Periferica USB). (► p.30)

THUMBSTICK (Su/Giù/Sinistra) Consente di navigare i menu visualizzati sullo schermo e di regolare le impostazioni di sistema in base alle proprie esigenze.

OK Per far accettare le vostre selezioni o far apparire sullo schermo il modo corrente.

INDIETRO Permette all'utente di spostarsi indietro in un'applicazione interattiva, EPG o altra funzione interattiva utente.

EXIT Annulla tutte le visualizzazioni su schermo e ritorna alla visione TV da qualsiasi menu.

GUIDE [guida] Mostra la Guida al programma. (► p.129)

INFO i [info] Mostra le informazioni correnti dello schermo.

AD Attiva e disattiva la descrizione audio On o Off.

APP/* Consente di selezionare la sorgente di menu MHP TV. (Solo Italia)
(Solo 32/37/42LE48**, 32/37/42/47/55LE58**, 32/37/42/47/55LE78**, 42/47/55LE88**)

PREPARAZIONE

PREPARAZIONE

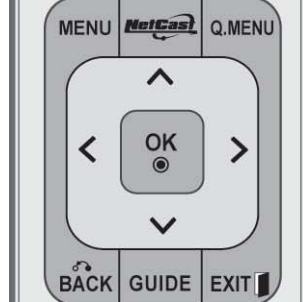
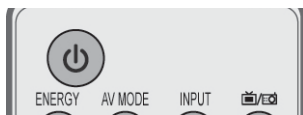

Pulsanti numerici 0 a 9 Seleziona un programma.
Seleziona gli elementi numerati in un menu.

— (Spazio) Inserisce uno spazio vuoto sulla tastiera a schermo.

LIST Per far apparire sullo schermo la tavola dei programmi. (► p.55)

Q.VIEW Per tornare al programma precedente.

PULSANTI COLORATI Questi pulsanti sono impiegati per il teletext (solo nei modelli con **TELETXT**), **Programme edit**.

SIMPLINK visualizza un elenco di dispositivi AV collegati alla TV.
Quando si seleziona questo pulsante, viene visualizzato il menu Simplink.(► p.62)

@ Accesso diretto al portale Internet di intrattenimento e servizi di notizie sviluppato da Orange. (Solo Francia)

1 TASTI DELTLV Questi tasti vengono utilizzati per il televideo. Per ulteriori dettagli, vedere la sezione 'Teletext'. (► p.177)

SUBTITLE Richiama i sottotitoli preferiti in modalità digitale. [sottotitoli]

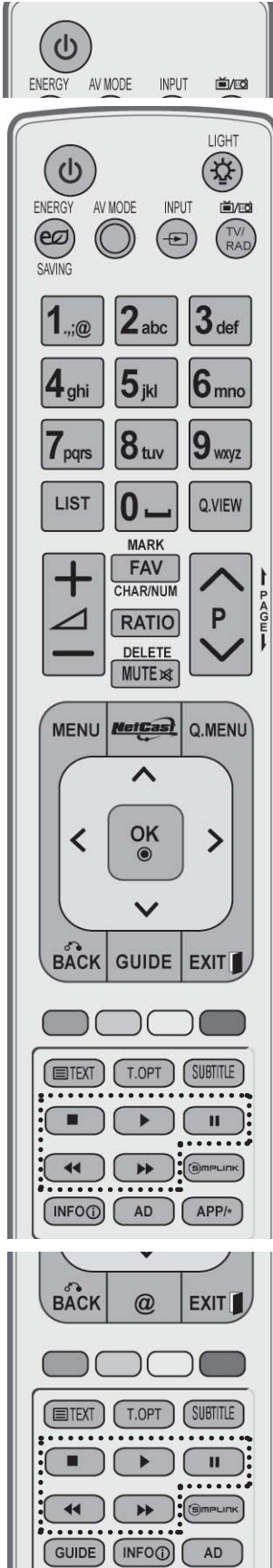

VOLUME UP /DOWN Per regolare il volume.

SEGNO Consente di selezionare l'origine a cui applicare le impostazioni di Picture Wizard. Seleziona e deseleziona i programmi nel menu USB.

FAV Visualizza il programma preferito selezionato.

CHAR/NUM Consente di alternare tra lettere e numeri per il menu NetCast.

RATIO (RAPPORTO LARGHEZZA-ALTEZZA) Consente di selezionare il rapporto d'aspetto desiderato per l'immagine. (► p.135)

DELETE Consente di eliminare il carattere immesso durante l'inserimento sulla tastiera a schermo.

MUTE Per attivare e disattivare l'audio.

Programme ^ v Seleziona un programma.

PAGINA SU/GIÙ Scorre da una serie completa di una schermata di informazioni alla successiva.

Pulsanti di controllo menu SIMPLINK / SUPPORTI Controllano il menu SIMPLINK o SUPPORTI (Elenco foto, Elenco musica ed Elenco filmati).

Inserimento delle pile

- Aprire il coperchietto del vano batterie sul retro del telecomando.
- Inserire due batterie AAA da 1,5 V. Non usare batterie vecchie e nuove allo stesso tempo.
- Chiudere il coperchietto.
- Per rimuovere le batterie, eseguire le operazioni dell'installazione in senso inverso.

PREPARAZIONE

CONTROLLI DEL TELECOMANDO

(Solo 42/47LX6***)

Quando si utilizza il telecomando, puntarlo verso il sensore del telecomando presente sul televisore.

PREPARAZIONE

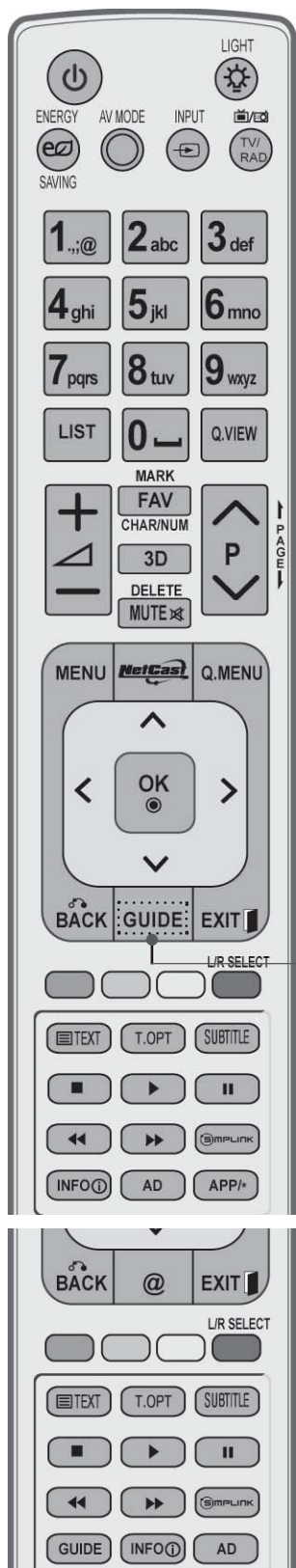

POWER Per accendere il televisore quando è in "standby" e riportarlo alla funzione di attesa.

LIGHT È possibile accendere o spegnere la luce sul pulsante del telecomando.

RISPARMIO ENERGIA Consente di regolare la modalità Risparmio energetico del televisore. (► p.138)

MODO AV (MODO FOTO) Facilita la selezione e l'impostazione di immagini e suoni nella connessione di dispositivi AV. (► p.66)

INPUT Le modalità di ingresso esterne vengono alternate in sequenza a intervalli regolari. (► p.57)

TV/RAD Seleziona canale Radio, TV, DTV.

MENU Per selezionare un menù. Consente di eliminare dalla visualizzazione tutte le schermate e ripristinare la modalità TV da qualsiasi menu. (► p.31)

NetCast Consente di selezionare la sorgente NetCast desiderata. (► p.68) (AccuWeather, Picasa, YouTube ecc.) La sorgente del menu NetCast può variare in base al paese.

Q. MENU Selezionare la sorgente menu rapido desiderato. (Rapp. d'aspetto, Voce chiara II, Modalità immagini, Modalità audio, Audio (o Lingua audio), Timer Spegnimento, Salta Spento/Accesso, Periferica USB). (► p.30)

THUMBSTICK (Su/Giù/Sinistra) Consente di navigare i menu visualizzati sullo schermo e di regolare le impostazioni di sistema in base alle proprie esigenze.

OK Per far accettare le vostre selezioni o far apparire sullo schermo il modo corrente.

INDIETRO Permette all'utente di spostarsi indietro in un'applicazione interattiva, EPG o altra funzione interattiva utente.

EXIT Annulla tutte le visualizzazioni su schermo e ritorna alla visione TV da qualsiasi menu.

GUIDE [guida] Mostra la Guida al programma. (► p.129)

INFO i [info] Mostra le informazioni correnti dello schermo.

AD Attiva e disattiva la descrizione audio On o Off.

APP/* Consente di selezionare la sorgente di menu MHP TV. (Solo Italia) (Solo 42/47LX68**)

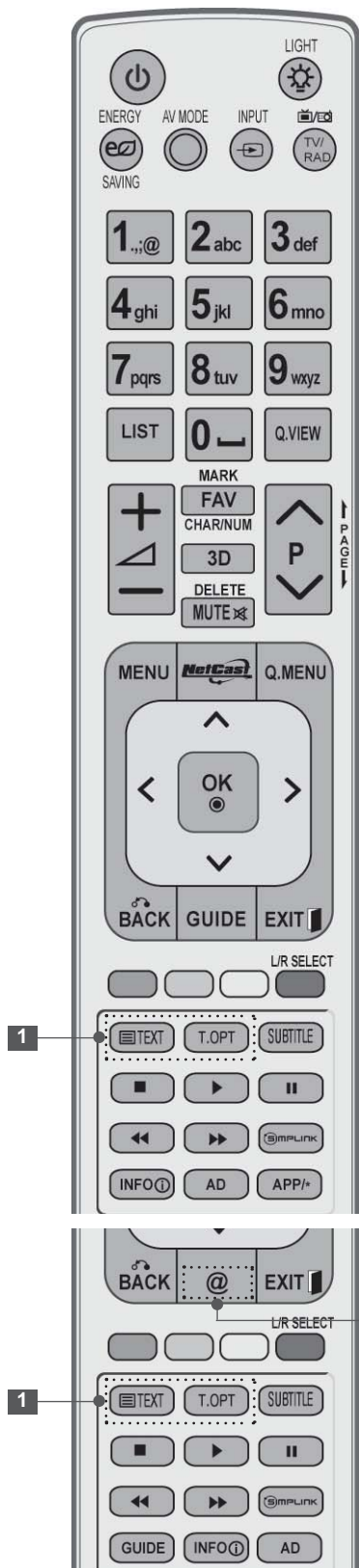

Pulsanti numerici 0 a 9 Seleziona un programma.
 Seleziona gli elementi numerati in un menu.

— (Spazio) Inserisce uno spazio vuoto sulla tastiera a schermo.

LIST Per far apparire sullo schermo la tavola dei programmi. (► p.55)

Q.VIEW Per tornare al programma precedente.

PULSANTI COLORATI Questi pulsanti sono impiegati per il teletext (solo nei modelli con **TELETEXT**), **Programme edit**.

L/R SELECT Utilizzare questo pulsante per vedere il video 3D. (► p.89)

SIMPLINK visualizza un elenco di dispositivi AV collegati alla TV.
 Quando si seleziona questo pulsante, viene visualizzato il menu Simplink.(► p.62)

@ Accesso diretto al portale Internet di intrattenimento e servizi di notizie sviluppato da Orange. (Solo Francia)

1 TASTI DELTV Questi tasti vengono utilizzati per il televideo. Per ulteriori dettagli, vedere la sezione 'Teletext'. (► p.177)

SUBTITLE Richiama i sottotitoli preferiti in modalità digitale. [sottotitoli]

PREPARAZIONE



VOLUME UP /DOWN Per regolare il volume.

SEGNO Consente di selezionare l'origine a cui applicare le impostazioni di Picture Wizard. Seleziona e deselegna i programmi nel menu USB.

FAV Visualizza il programma preferito selezionato.

CHAR/NUM Consente di alternare tra lettere e numeri per il menu NetCast.

3D Utilizzare questo pulsante per vedere il video 3D. (► p.88)

DELETE Consente di eliminare il carattere immesso durante l'inserimento sulla tastiera a schermo.

MUTE Per attivare e disattivare l'audio.

Programme Seleziona un programma.

PAGINA SU/GIÙ Scorre da una serie completa di una schermata di informazioni alla successiva.

Pulsanti di controllo menu SIMPLINK / SUPPORTI Controllano il menu SIMPLINK o SUPPORTI (Elenco foto, Elenco musica ed Elenco filmati).

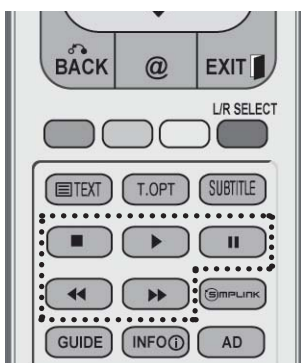

Inserimento delle pile

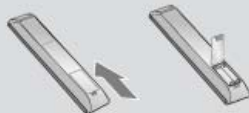

- Aprire il coperchietto del vano batterie sul retro del telecomando.
- Inserire due batterie AAA da 1,5 V. Non usare batterie vecchie e nuove allo stesso tempo.
- Chiudere il coperchietto.
- Per rimuovere le batterie, eseguire le operazioni dell'installazione in senso inverso.

MODELLI TV LCD: 32/37/42LD4***, 32/37/42/47/55LD6***, 32/42/47LD7***, 32/37/42LD8***

ACCESSORI

Assicurarsi che i seguenti accessori siano inclusi con il televisore. Contattare il rivenditore presso il quale stato effettuato l'acquisto in caso manchino eventuali accessori.

- L'immagine visualizzata può essere diversa dalla vostra TV.



Manuale dell'utente

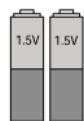

Batterie (AAA)



Telecomando



CD Nero MediaHome 4 Essentials



Nucleo di ferrite
(Articolo non incluso in tutti i modelli.)



Cavo di alimentazione

Articolo non incluso in tutti i modelli.



Panno per pulizie
Pulire lo schermo con il panno.

* Strofinare delicatamente la zona sporca nella parte esterna utilizzando solo il panno detergente per la parte esterna del prodotto se sono presenti macchie o impronte digitali sulle superfici esterne.

Non strofinare con forza quando si rimuovono le macchie. Prestare attenzione al fatto che applicando un'energia eccessiva si possono causare graffi o scolorimenti.



x 8

(M4x20)
Bulloni per il gruppo cavalletto



Collegare i cavi a seconda delle esigenze.
(Solo 32/37/42LD4***, 32/37/42LD6***, 32/42LD7***, 32/37/42LD8***)



o

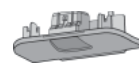

Coperchio di protezione

USO DEL NUCLEO DI FERRITE

Il nucleo di ferrite può essere utilizzato per ridurre l'onda elettromagnetica quando si connette il cavo di alimentazione.

Più vicina è la posizione del nucleo di ferrite alla spina di alimentazione, più l'onda elettromagnetica sarà ridotta.



Montare la spina vicina.

PREPARAZIONE

CONTROLLI DEL PANNELLO FRONTALE

! NOTA

- ▶ Per ridurre il consumo di energia è possibile sfruttare la modalità standby. Per ridurre il consumo energetico è inoltre possibile spegnere il televisore dall'interruttore, se non si intende guardarla per periodi lunghi.
È possibile ridurre il consumo energetico in maniera significativa se si riduce il livello di luminosità dell'immagine; in questo modo si riducono anche i costi di funzionamento complessivo.

⚠ ATTENZIONE

- ▶ Non camminare sopra il sostegno di vetro o urtarlo. Potrebbe rompersi, provocando lesioni a causa dei frammenti di vetro oppure il televisore potrebbe cadere.
- ▶ Non trascinare il televisore. Il pavimento o il prodotto potrebbero danneggiarsi.

- L'immagine visualizzata può essere diversa dalla vostra TV.

Solo 32/37/42/47/55LD6***



ALTOPARLANTE

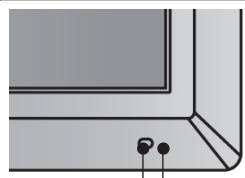
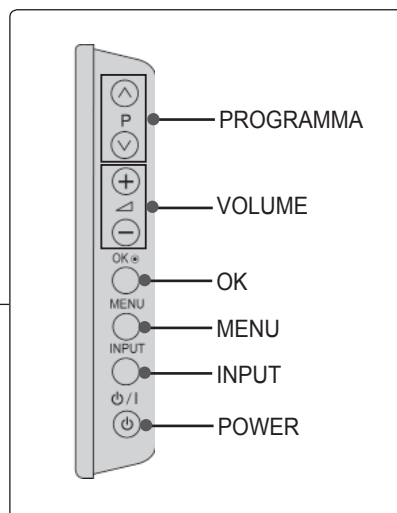

Sensore telecomando

Sensore intelligente
Regola le immagini in base
alle condizioni circostanti.

Spia alimentazione/standby
(Può essere regolato utilizzando
l'Indicatore Alimentazione nel menu
OPZIONE.)

Solo 32/42/47LD7***

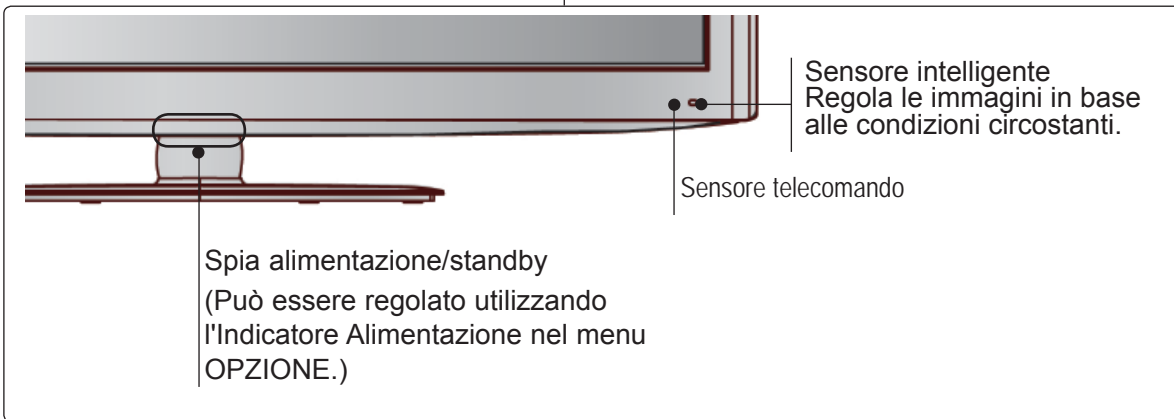
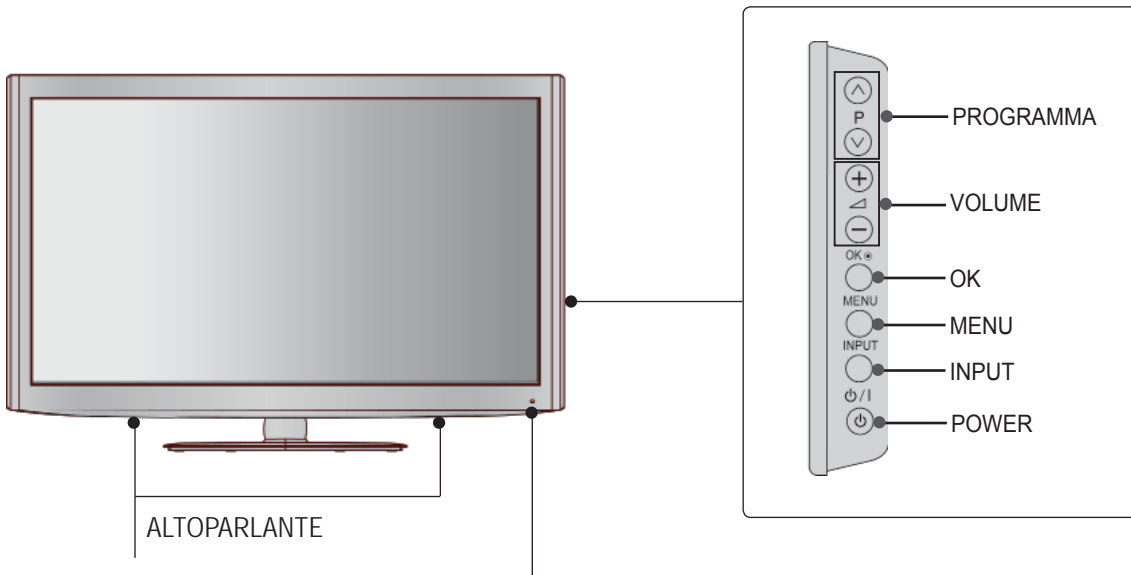

PREPARAZIONE

Solo 32/37/42LD8***

PREPARAZIONE

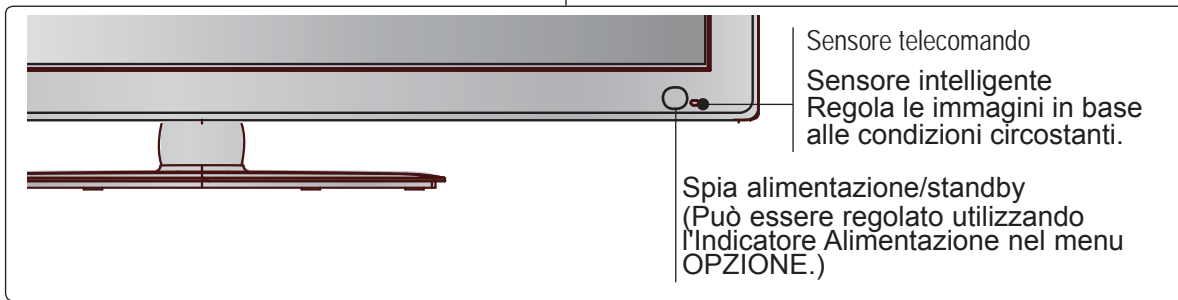
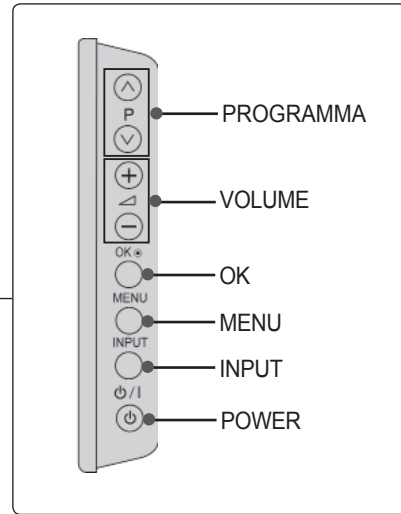
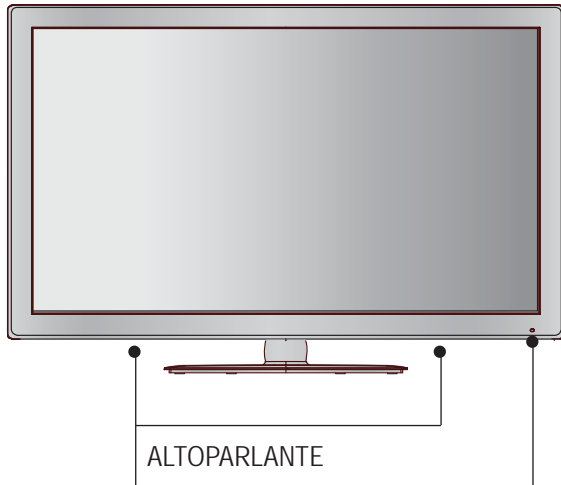

Solo 32/37/42LD4***

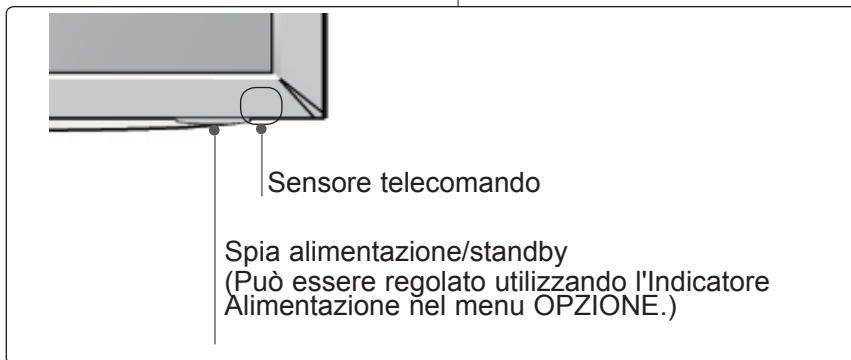
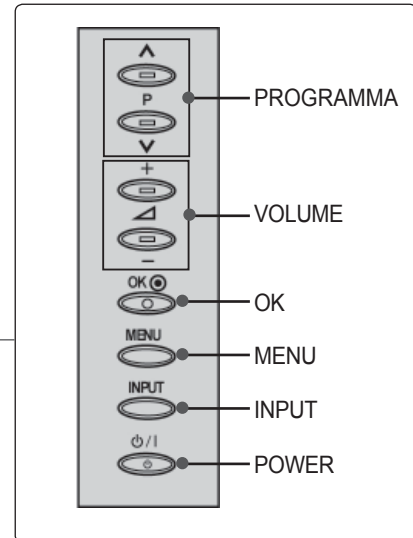

INFORMAZIONI SUL PANNELLO POSTERIORE

■ L'immagine visualizzata può essere diversa dalla vostra TV.

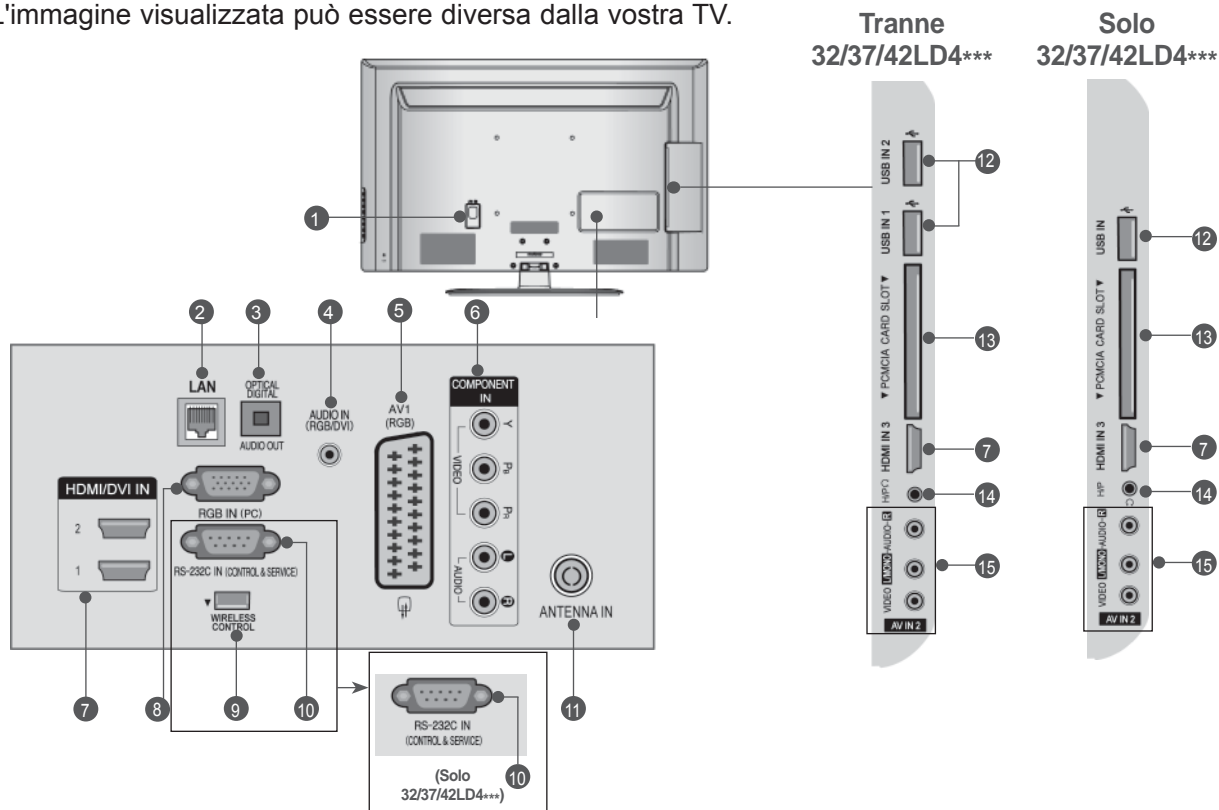

- 1 Presa del cavo di alimentazione**
La TV funziona con l'alimentazione elettrica AC. La tensione è indicata nella pagina relativa alle Specifiche. (► p.184 - 200) Non tentare di attivare la TV utilizzando un'alimentazione elettrica in CC.
- 2 LAN**
Connessione di rete per AccuWeather, Picasa, YouTube, ecc.
Utilizzata anche per file video, foto e musica su una rete locale.
- 3 OPTICAL DIGITAL AUDIO OUT(jack uscita audio digitale)**
Collegare l'audio digitale ai vari dispositivi.
Collegare a un componente digitale audio.
Utilizzare un cavo audio ottico.
- 4 Ingresso audio RGB/DVI**
Connessione audio da un PC o DTV.
- 5 Presa Euro Scart (AV1)**
Collegare l'ingresso o l'uscita della presa scart prove niente da un dispositivo esterno a questi jack.
- 6 Ingresso Component**
Collegare un dispositivo video/audio Component a questi jack.
- 7 Ingresso HDMI/DVI IN**
Collegare un segnale HDMI a HDMI IN. In alternativa collegare il segnale DVI (VIDEO) alla porta HDMI/DVI con il cavo DVI a HDMI.
- 8 Ingresso RGB IN**
Per la connessione dell'uscita da un PC.
- 9 Comando WIRELESS (Tranne 32/37/42LD4***)**
Collegamento del Wireless Ready Dongle alla TV per il controllo wireless dei dispositivi di ingresso esterni collegati al Wireless Media Box.
- 10 PORTA D'INGRESSO RS-232C (CONTROLLO/SERVIZIO)**
Collegare la porta seriale del dispositivo di controllo al jack RS-232C.
Questa porta è utilizzata per la modalità di servizio o hotel.
- 11 Ingresso antenna**
Collegare l'antenna o il cavo a questo jack.
- 12 Ingresso USB**
Collegare la periferica di archiviazione USB a questo jack.
- 13 Slot della scheda PCMCIA (Personal Computer Memory Card International Association).**
Inserire il modulo CI nello **SLOT PER SCHEDE PCMCIA.**
(Questa funzione non è disponibile in tutti i paesi.)
- 14 Cuffie**
Inserire le cuffie nella relativa presa.
- 15 Ingresso Audio/Video**
Collegare l'uscita audio/video da un dispositivo esterno a questi jack.

PREPARAZIONE

MONTAGGIO DEL SOSTEGNO

- L'immagine visualizzata può essere diversa dalla vostra TV.

Quando si monta il supporto del tipo da scrivania assicurarsi che il bullone sia ben serrato. (Se non è completamente serrato, il prodotto può cadere in avanti terminata l'installazione.) Se si serra il bullone con forza eccessiva, il bullone può deviare dall'abrasione della zona di serraggio dello stesso.

- 1 Appoggiare con attenzione lo schermo della TV su una superficie morbida per evitare di danneggiare lo schermo.



- 2 Montare i componenti del **corpo del sostegno** con la **base del sostegno** del televisore.

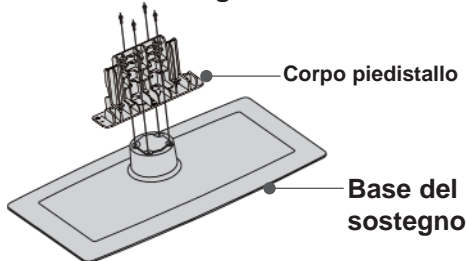

- 3 Montare la TV come indicato.

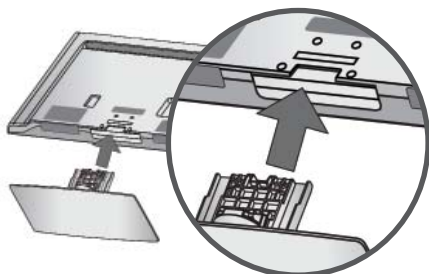

- 4 Fissare saldamente i 4 bulloni usando i fori posti sul retro della TV.

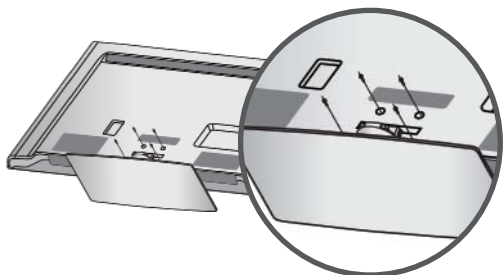

- 5 Montare i componenti del **coperchio posteriore del sostegno** sulla TV. (Solo 32/42/47LD7***, 32/37/42LD8***)

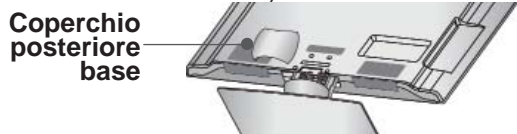

COPERCHIO POSTERIORE PER L'ORGANIZZAZIONE DEI CAVI

- L'immagine visualizzata può essere diversa dalla vostra TV.

- 1 Collegare i cavi a seconda delle esigenze. Per connettere apparecchiature aggiuntive, vedere la sezione **Configurazione Dei Dispositivi Esterni**.

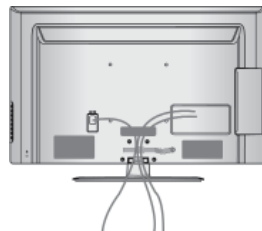

- 2 Aprire la clip di **CONTENIMENTO DEI CAVI** come mostrato.

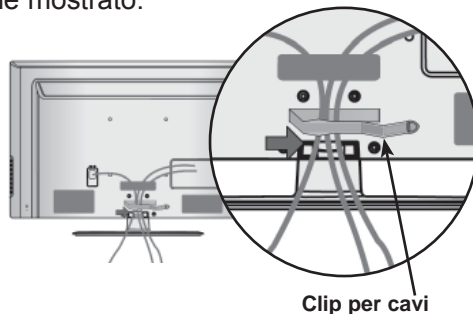

- 3 Posizionare la **CLIP PORTACAVI** come indicato.

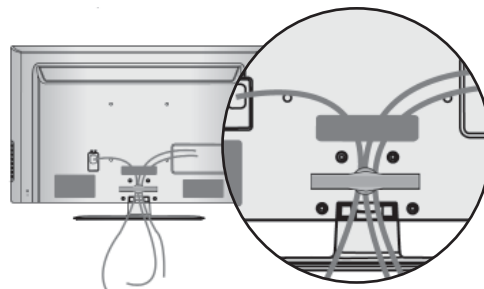

! NOTA

- Non usare la **clip di contenimento cavi** per sollevare la TV.
- La caduta può provocare lesioni personali o danni al televisore.

SUPPORTO RUOTANTE

- L'immagine visualizzata può essere diversa dalla vostra TV.

Dopo aver installato l'apparecchio televisivo, è possibile regolarne la posizione manualmente verso sinistra o verso destra di 20 gradi, perché si adatti alla posizione dell'utente.

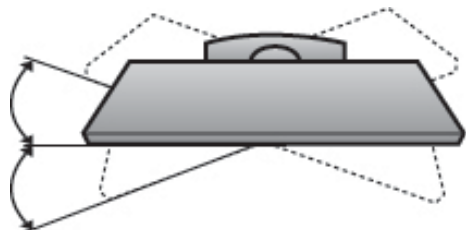

UTILIZZO DEL COPERCHIO DI PROTEZIONE

- L'immagine visualizzata può essere diversa dalla vostra TV.

Quando si installa l'unità per il montaggio a parete, utilizzare la copertura di protezione. Inserire il **Coperchio di Protezione** sul televisore fino ad udire lo scatto.

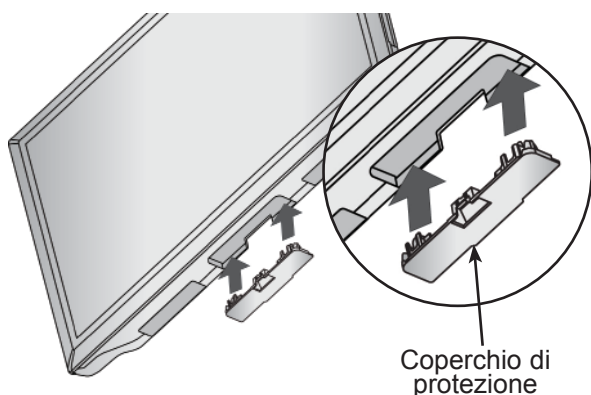

FISSAGGIO DELLA TV ALLA SCRIVANIA (Solo

32/37/42LD4***, 32/37/42LD6***,
32/42LD7***, 32/37/42LD8***)

- L'immagine visualizzata può essere diversa dalla vostra TV.

La TV deve essere fissata alla scrivania in modo che non possa essere tirato avanti o indietro, provocando potenzialmente lesioni o danneggiando il prodotto. Usare il pulsante solo la vite connessa.

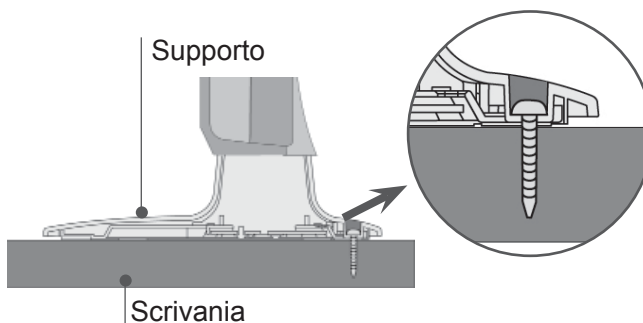
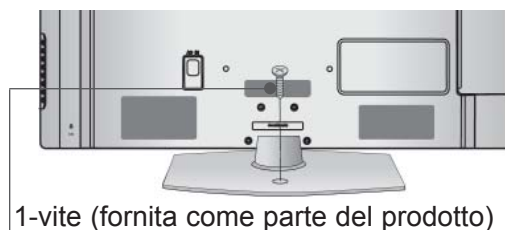

❗ AVVERTENZA

- Per impedire alla TV di ribaltarsi, la TV deve essere fissata saldamente al pavimento/parete come indicato dalle istruzioni di installazione. Piegare, scuotere la macchina può provocare lesioni.

PREPARAZIONE

SISTEMA DI SICUREZZA KENSINGTON

- Questa funzione non è disponibile su tutti i modelli.
- L'immagine visualizzata può essere diversa dalla vostra TV.

La TV è dotata di un connettore per il sistema di sicurezza Kensington posto sul pannello posteriore. Collegare cavo del sistema di sicurezza Kensington come mostrato di seguito.

Per maggiori dettagli in merito all'installazione e all'impiego del sistema di sicurezza Per maggiori dettagli in merito all'installazione e all'impiego del sistema di sicurezza Kensington, consultare la guida dell'utente fornita in dotazione con il sistema di sicurezza Kensington.

Per maggiori informazioni, contattare <http://www.kensington.com>, la homepage su internet di Kensington. Kensington commercializza sistemi di sicurezza per attrezzature elettroniche costose come PC portatili e proiettori LCD.

! NOTA

- ▶ Il sistema di sicurezza Kensington è un accessorio opzionale.
- ▶ Se la TV risulta fredda al tatto, si potrebbe verificare un leggero "tremolio" all'accensione. Si tratta di un effetto normale e la TV è perfettamente funzionante.
- ▶ Sullo schermo possono essere visualizzati alcuni minuscoli punti difettosi, che sembrano rossi, verdi o blu. Tuttavia non producono effetti negativi sulle prestazioni del monitor.
- ▶ Evitare di toccare lo schermo LCD o di tenere le dita sulla sua superficie per periodi di tempo prolungati. Questa operazione potrebbe provocare alcuni effetti temporanei di distorsione sullo schermo.

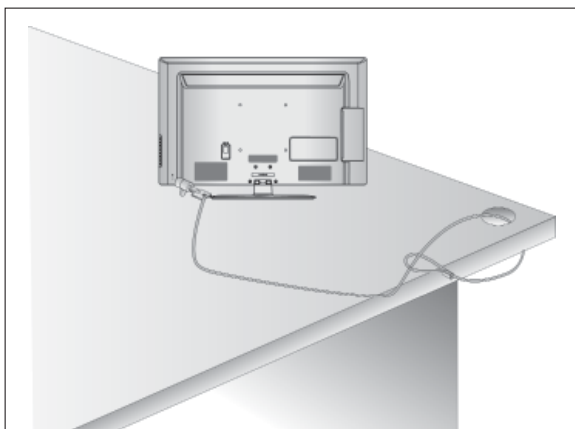

SI CONSIGLIA DI INSTALLARE CON CURA

- Acquistare i componenti necessari per fissare il televisore alla parete.
- Posizionare la TV il più possibile vicina alla parete per evitare che possa cadere in avanti se urtata.
- Le istruzioni indicate sotto sono il modo più sicuro per impostare la TV, vale a dire fissarla alla parete, in questo modo si evita che caschi in avanti se tirata. Queste impedirà alla TV di cadere in avanti provocando lesioni. Questo previene anche danni alla TV. Impedire ai bambini di arrampicarsi o aggrapparsi alla TV.

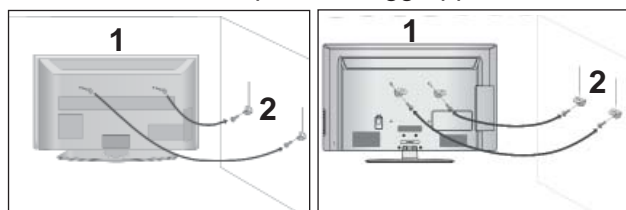

- 1 Utilizzare gli occhielli o le staffe / i bulloni TV per fissare il prodotto alla parete come mostrato nella figura.

(Se la vostra TV ha bulloni inseriti nei bulloni ad occhiello e allentare i bulloni.)

* inserire gli occhielli o le staffe / i bulloni della TV e stringerli a fondo nei fori in alto.

- 2 Assicurare alla parete le staffe a muro con i bulloni. Fare combaciare l'altezza della staffa montata a muro.

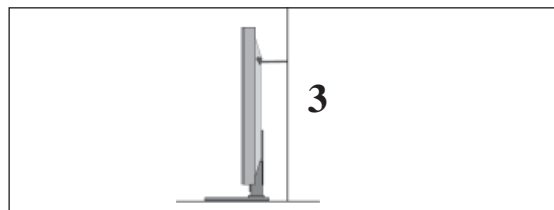

- 3 Utilizzare una corda robusta per legare il prodotto per allinearli. È più sicuro annodare la fune in modo che si trovi in posizione orizzontale tra la parete e il prodotto.

! NOTA

- ▶ Quando si sposta il prodotto in un altro punto, slacciare innanzitutto le funi.
- ▶ Utilizzare un supporto per il prodotto o un alloggiamento che sia sufficientemente grande e robusto per le dimensioni ed il peso del prodotto.
- ▶ Per impiegare il prodotto in modo sicuro accertarsi del fatto che l'altezza della staffa che montata alla parete sia la stessa del prodotto.

- È possibile installare la TV in diversi modi come ad es. ad una parete o su una scrivania, ecc.
- La TV è progettata per un montaggio orizzontale.

MESSA A TERRA

Accertarsi di collegare il filo di terra per impedire eventuali scosse elettriche. Se non è possibile attuare i sistemi di messa a terra, fare installare ad un elettricista qualificato un interruttore separato. Non tentare di mettere a terra l'unità collegandola ai cavi telefonici, agli spinotti d'accensione o ai tubi del gas.

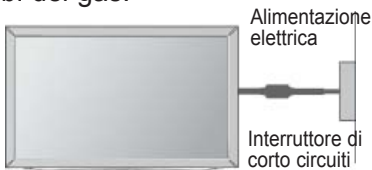

INSTALLAZIONE PIEDISTALLO DA SCRIVANIA

- L'immagine visualizzata può essere diversa dalla vostra TV.

Per fornire una ventilazione adeguata lasciare uno spazio di 10 cm intorno alla TV.

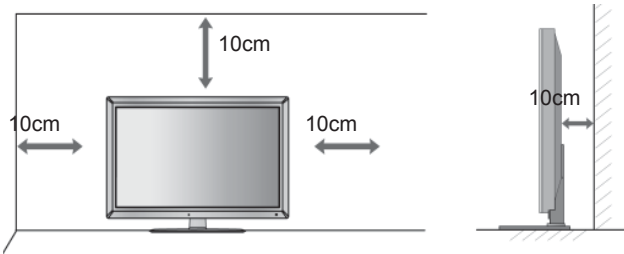

MONTAGGIO A PARETE: INSTALLAZIONE ORIZZONTALE

- Si consiglia di utilizzare una staffa LG, per montare il televisore alla parete.
- Si consiglia di acquistare una staffa di montaggio a parete che conforme allo standard VESA.
- LG consiglia di far eseguire il montaggio a parete a un installatore qualificato esperto.

! NOTA

- ▶ Installare su una parete solida perpendicolare al pavimento.
- ▶ Installare un supporto da parete speciale, se si desidera installare al soffitto o a una parete inclinata.
- ▶ La superficie su cui montare il supporto deve essere in grado di sostenere il peso del televisore, ad esempio cemento, roccia naturale, mattoni o blocchi cavi.
- ▶ Il tipo e la lunghezza delle viti di installazione dipendono dal tipo di supporto utilizzato. Per ulteriori informazioni fare riferimento alle istruzioni accluse al supporto.
- ▶ LG non è responsabile di incidenti o danni alla proprietà o al televisore, derivanti dall'installazione non corretta:
 - Qualora venga utilizzato un supporto a parete non conforme al VESA.
 - Serraggio non corretto delle viti alla superficie, che possono far cadere il televisore, causando danni alle persone.
 - Mancata osservanza del metodo di installazione consigliato.

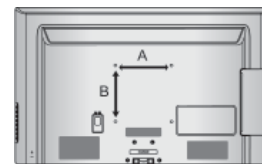
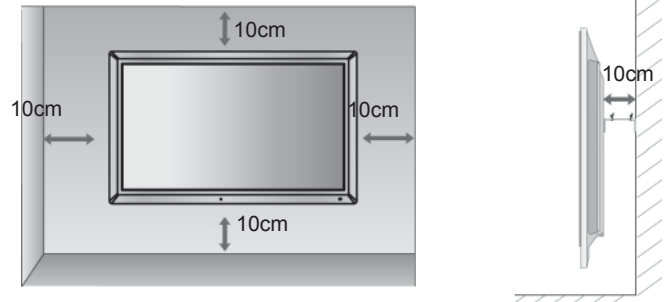

Modello	VESA (A * B)	Standard Viti	Quantità
32LD4***	200 * 100	M4	4
37/42LD4***	200 * 200	M6	4
32LD6***	200 * 100	M4	4
37/42/47LD6***	200 * 200	M6	4
55LD6***	400 * 400	M6	4
32LD7***	200 * 100	M4	4
42/47LD7***	200 * 200	M6	4
32LD8***	200 * 100	M4	4
37/42LD8***	200 * 200	M6	4

PREPARAZIONE

CONTROLLI DEL TELECOMANDO

Quando si utilizza il telecomando, puntarlo verso il sensore del telecomando presente sul televisore.

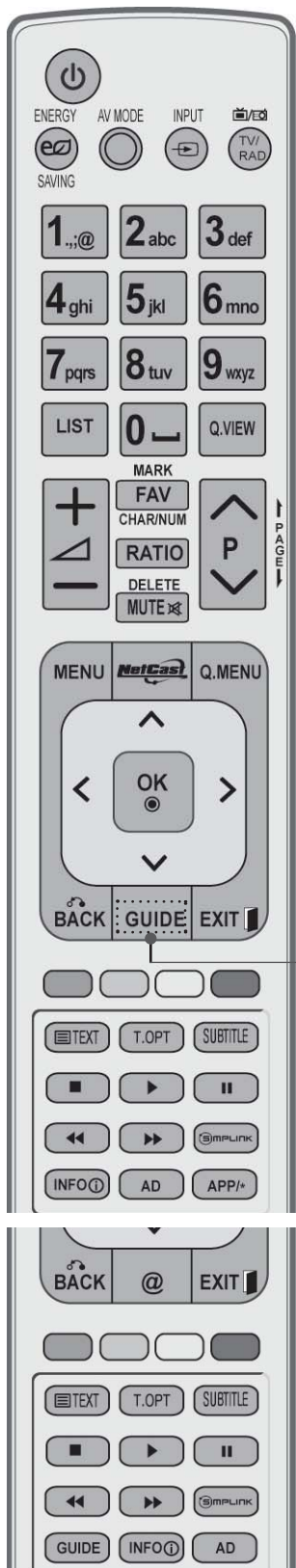

⏻ (POWER) Per accendere il televisore quando è in "standby" e riportarlo alla funzione di attesa.

RISPARMIO ENERGIA Consente di regolare la modalità Risparmio energetico del televisore. (► p.138)

MODO AV (MODO FOTO) Facilita la selezione e l'impostazione di immagini e suoni nella connessione di dispositivi AV. (► p.66)

INPUT Le modalità di ingresso esterne vengono alternate in sequenza a intervalli regolari. (► p.57)

TV/RAD Seleziona canale Radio, TV, DTV.

MENU Per selezionare un menù. Consente di eliminare dalla visualizzazione tutte le schermate e ripristinare la modalità TV da qualsiasi menu. (► p.31)

NetCast Consente di selezionare la sorgente NetCast desiderata. (► p.68) (AccuWeather, Picasa, YouTube ecc.) La sorgente del menu NetCast può variare in base al paese.

Q. MENU Selezionare la sorgente menu rapido desiderato. (Rapp. d'aspetto, Voce chiara II, Modalità immagini, Modalità audio, Audio (o Lingua audio), Timer Spegnimento, Salta Spento/Accesso, Periferica USB). (► p.30)

THUMBSTICK (Su/Giù/Sinistra) Consente di navigare i menu visualizzati sullo schermo e di regolare le impostazioni di sistema in base alle proprie esigenze.

OK Per far accettare le vostre selezioni o far apparire sullo schermo il modo corrente.

INDIETRO Permette all'utente di spostarsi indietro in un'applicazione interattiva, EPG o altra funzione interattiva utente.

EXIT Annulla tutte le visualizzazioni su schermo e ritorna alla visione TV da qualsiasi menu.

GUIDE [guida] Mostra la Guida al programma. (► p.129)

INFO i [info i] Mostra le informazioni correnti dello schermo.

AD Attiva e disattiva la descrizione audio On o Off.

APP/* Consente di selezionare la sorgente di menu MHP TV. (Solo Italia) (Solo 32/37/42LD48**, 32/37/42/47/55LD68**, 32/42/47LD78**, 32/37/42LD88**)

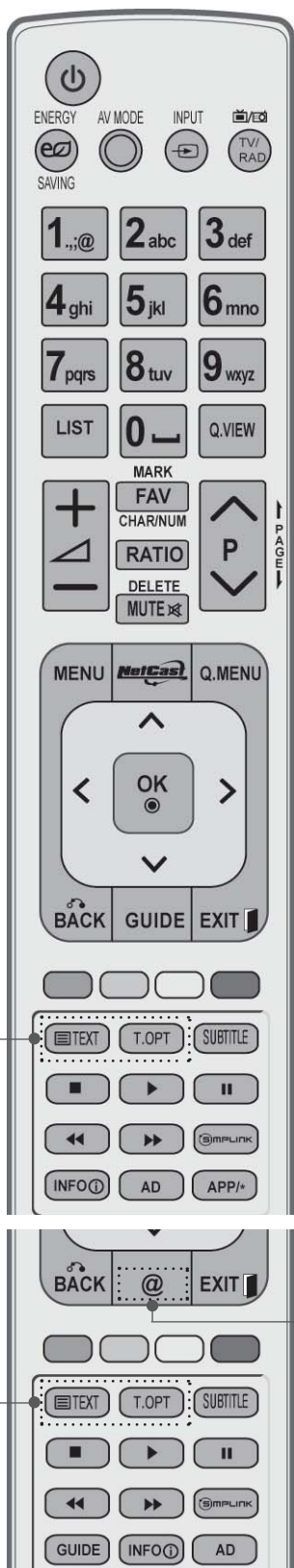

Pulsanti numerici 0 a 9 Seleziona un programma.
 Seleziona gli elementi numerati in un menu.

—(Spazio) Inserisce uno spazio vuoto sulla tastiera a schermo.

LIST Per far apparire sullo schermo la tavola dei programmi. (► p.55)

Q.VIEW Per tornare al programma precedente.

PULSANTI COLORATI Questi pulsanti sono impiegati per il teletext (solo nei modelli con **TELETEXT**), **Programme edit**.

SIMPLINK visualizza un elenco di dispositivi AV collegati alla TV.
 Quando si seleziona questo pulsante, viene visualizzato il menu Simplink.(► p.62)

@ Accesso diretto al portale Internet di intrattenimento e servizi di notizie sviluppato da Orange. (Solo Francia)

1 [TEXT] [T.OPT] [SUBTITLE]

1 TASTI DEL TV Questi tasti vengono utilizzati per il televideo.
 Per ulteriori dettagli, vedere la sezione 'Teletext'. (► p.177)

SUBTITLE Richiama i sottotitoli preferiti in modalità digitale. [sottotitoli]

PREPARAZIONE



VOLUME UP /DOWN Per regolare il volume.

SEGNO Consente di selezionare l'origine a cui applicare le impostazioni di Picture Wizard. Seleziona e deseleziona i programmi nel menu USB.

FAV Visualizza il programma preferito selezionato.

CHAR/NUM Consente di alternare tra lettere e numeri per il menu NetCast.

RATIO (RAPPORTO LARGHEZZA-ALTEZZA) Consente di selezionare il rapporto d'aspetto desiderato per l'immagine. (► p.135)

DELETE Consente di eliminare il carattere immesso durante l'inserimento sulla tastiera a schermo.

MUTE Per attivare e disattivare l'audio.

Programme Seleziona un programma.

PAGINA SU/GIÙ Scorre da una serie completa di una schermata di informazioni alla successiva.

Pulsanti di controllo menu SIMPLINK / SUPPORTI Controllano il menu SIMPLINK o SUPPORTI (Elenco foto, Elenco musica ed Elenco filmati).

Inserimento delle pile

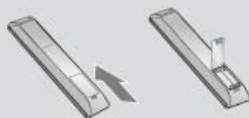

- Aprire il coperchietto del vano batterie sul retro del telecomando.
- Inserire due batterie AAA da 1,5 V. Non usare batterie vecchie e nuove allo stesso tempo.
- Chiudere il coperchietto.
- Per rimuovere le batterie, eseguire le operazioni dell'installazione in senso inverso.

MODELLI TV LCD LED: 47/55LX9***

ACCESSORI

Assicurarsi che i seguenti accessori siano inclusi con il televisore. Contattare il rivenditore presso il quale stato effettuato l'acquisto in caso manchino event uali accessori.

- L'immagine visualizzata può essere diversa dalla vostra TV.

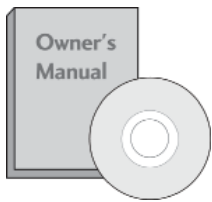

Manuale dell'utente

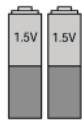

Batterie (AAA)

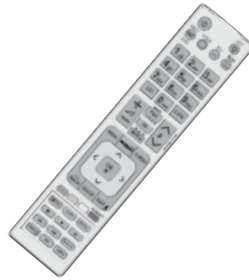

Telecomando



Occhiali 3D (AG-S100)

Articolo non incluso in tutti i modelli.



Panno per la pulizia
Pulire lo schermo con il panno.

* Strofinare delicatamente la zona sporca nella parte esterna utilizzando solo il panno detergente per la parte esterna del prodotto se sono presenti macchie o impronte digitali sulle superfici esterne.

Non strofinare con forza quando si rimuovono le macchie. Prestare attenzione al fatto che applicando un'energia eccessiva si possono causare graffi o scolorimenti.



CD Nero MediaHome 4 Essentials



Nucleo di ferrite (Articolo non incluso in tutti i modelli.)

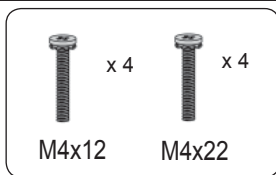

Bulloni per il gruppo Piedistallo



Supporto per cavi

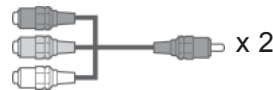

Cavo generico componente, cavo generico AV

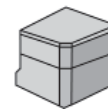

Coperchio posteriore base

USO DEL NUCLEO DI FERRITE

Il nucleo di ferrite può essere utilizzato per ridurre l'onda elettromagnetica quando si connette il cavo di alimentazione.

Più vicina è la posizione del nucleo di ferrite alla spina di alimentazione, più l'onda elettromagnetica sarà ridotta.



Montare la spina vicina.

PREPARAZIONE

CONTROLLI PANNELLO FRONTALE

! NOTA

- ▶ Per ridurre il consumo di energia è possibile sfruttare la modalità standby. Per ridurre il consumo energetico è inoltre possibile spegnere il televisore dall'interruttore, se non si intende guardarla per periodi lunghi.

È possibile ridurre il consumo energetico in maniera significativa se si riduce il livello di luminosità dell'immagine; in questo modo si riducono anche i costi di funzionamento complessivo.

⚠ ATTENZIONE

- ▶ Non camminare sopra il sostegno di vetro o urtarlo. Potrebbe rompersi, provocando lesioni a causa dei frammenti di vetro oppure il televisore potrebbe cadere.
- ▶ Non trascinare il televisore. Il pavimento o il prodotto potrebbero danneggiarsi.

- L'immagine visualizzata può essere diversa dalla vostra TV.

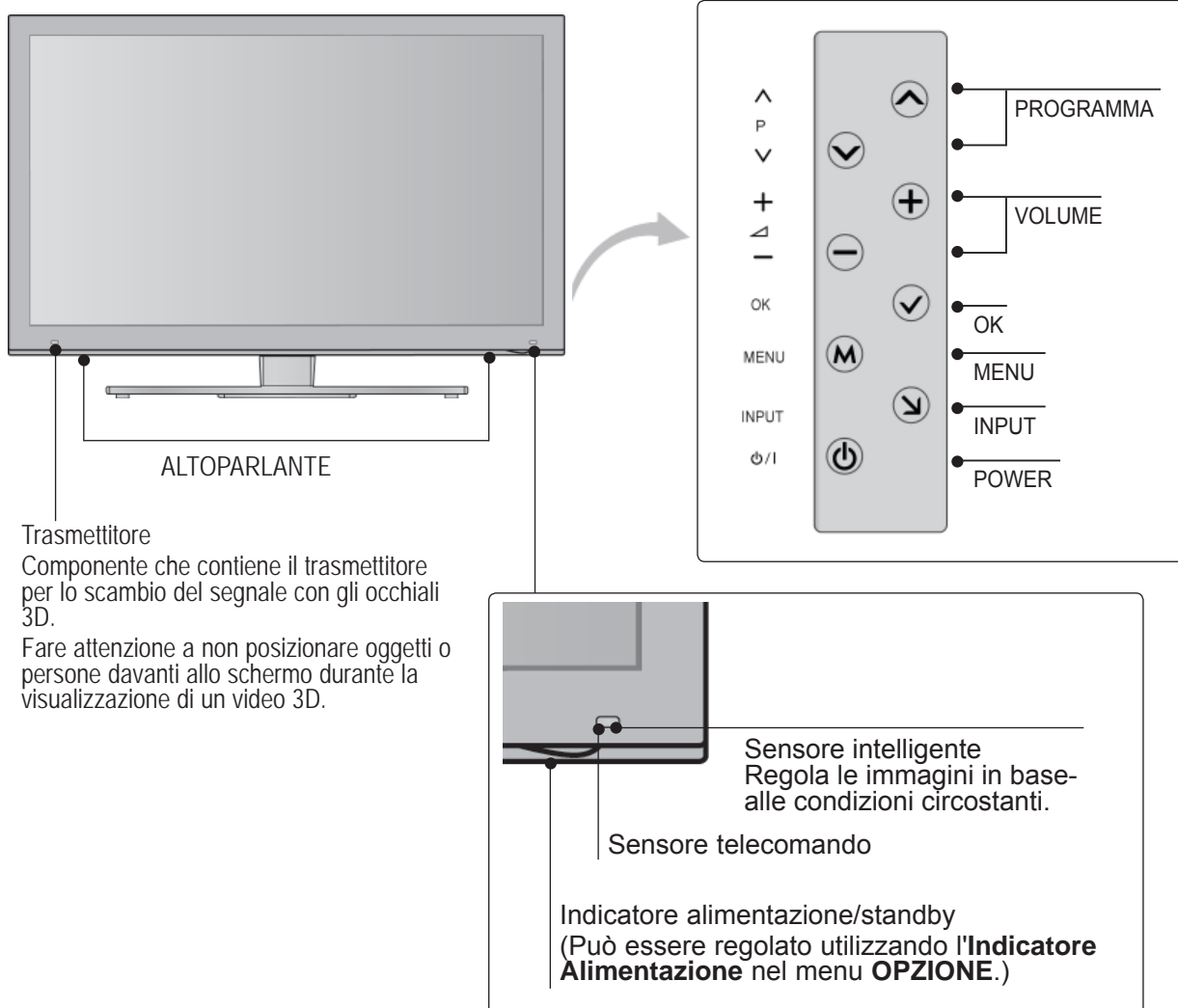

INFORMAZIONI SUL PANNELLO POSTERIORE

■ L'immagine visualizzata può essere diversa dalla vostra TV.

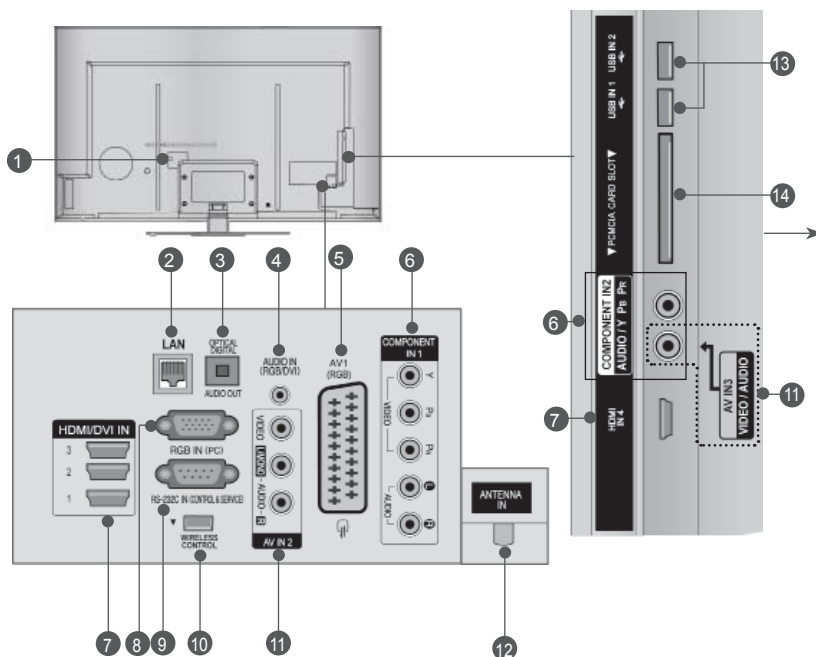

⚠ ATTENZIONE

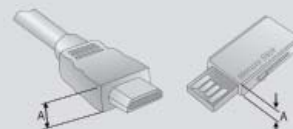

► Utilizzare un prodotto con lo spessore indicato per un collegamento ottimale al cavo HDMI (solo HDMI IN 4) / periferica USB.

*A ≤ 10 mm

1 Presa del cavo di alimentazione

La TV funziona con l'alimentazione elettrica AC. La tensione è indicata nella pagina relativa alle Specifiche. (► p. 184-200) Non tentare di attivare il televisore utilizzando l'alimentazione elettrica CC.

2 LAN

Connessione di rete per AccuWeather, Picasa, YouTube, ecc. Utilizzata anche per file video, foto e musica su una rete locale.

3 OPTICAL DIGITAL AUDIO OUT(jack uscitaudio digitale)

Collegare l'audio digitale ai vari dispositivi. Collegare a un componente digitale audio. Utilizzare un cavo audio ottico.

4 Ingresso audio RGB/DVI

Connessione audio da un PC o DTV.

5 Presa Euro Scart (AV1)

Collegare l'ingresso o l'uscita della presa scart prove niente da un dispositivo esterno a questi jack.

6 Ingresso component

Collegare un dispositivo video/audio Component a questi jack.

7 Ingresso HDMI/DVI IN

Collegare un segnale HDMI a HDMI IN. In alternativa collegare il segnale DVI (VIDEO) alla porta HDMI/DVI con il cavo DVI a HDMI.

8 Ingresso RGB IN

Per la connessione dell'uscita da un PC.

9 PORTA D'INGRESSO RS-232C(CONTROLLO/SERVIZIO)

Collegare la porta seriale del dispositivo di controllo al jack RS-232C. Questa porta è utilizzata per la modalità diservizio o hotel.

10 Comando WIRELESS

Collegamento del Wireless Ready Dongle alla TV per il controllo wireless dei dispositivi di ingresso esterni collegati al Wireless Media Box.

11 Ingresso Audio/Video

Connettere un'uscita audio/video di un dispositivo esterno a questi connettori.

12 Ingresso antenna

Collegare l'antenna o il cavo a questo jack.

13 Ingresso USB

Collegare la periferica di archiviazione USB a questo jack.

14 Slot della scheda PCMCIA (Personal Computer Memory Card International Association).

Inserire il modulo CI nello **SLOT PER SCHEDE PCMCIA**.

(Questa funzione non è disponibile in tutti i paesi.)

PREPARAZIONE

MONTAGGIO DEL SOSTEGNO

- L'immagine visualizzata può essere diversa dalla vostra TV.

Quando si monta il supporto del tipo da scrivania assicurarsi che il bullone sia ben serrato. (Se non è completamente serrato, il prodotto può cadere in avanti terminata l'installazione.) Se si serra il bullone con forza eccessiva, il bullone può deviare dall'abrasione della zona di serraggio dello stesso.

- 1 Appoggiare con attenzione lo schermo della TV su una superficie morbida per evitare di danneggiare lo schermo.



- 2 Montare i componenti del **corpo del sostegno** con la **base del sostegno** del televisore.

A questo punto, serrare le viti che sorreggono il **corpo del sostegno**.

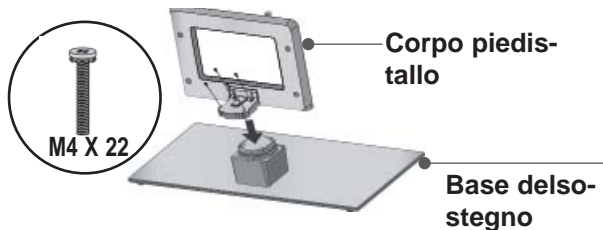

- 3 Fissare saldamente i 4 bulloni usando i fori posti sul retro della TV.



- 4 Montare i componenti del **coperchio posteriore del sostegno** sul televisore.



PANNELLO POSTERIORE PER LA SISTEMAZIONE DEI CAVI

- L'immagine visualizzata può essere diversa dalla vostra TV.

- 1 Fissare il cavo di alimentazione con il **supporto per cavi** sulla copertura posteriore del televisore.

In questo modo se ne previene la rimozione accidentale.



Supporto per cavi

- 2 Dopo averli collegati, installare il **supporto per cavi** come illustrato e raggruppare i cavi.

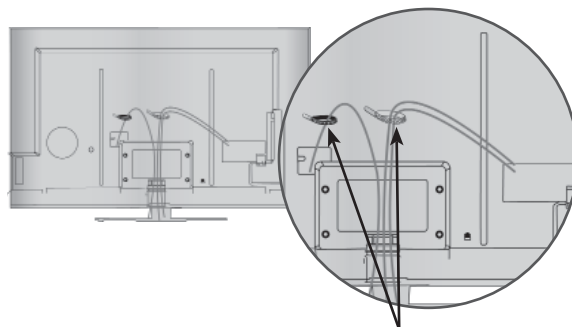

Supporto per cavi

SUPPORTO RUOTANTE

- L'immagine visualizzata può essere diversa dalla vostra TV.

Dopo aver installato l'apparecchio televisivo, è possibile regolarne la posizione manualmente verso sinistra o verso destra di 20 gradi, perché si adatti alla posizione dell'utente.

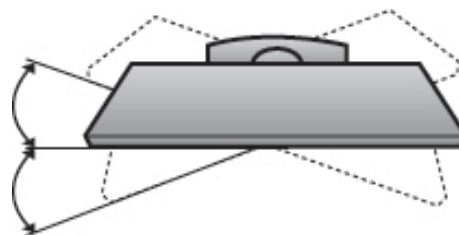

SISTEMA DI SICUREZZA KENSINGTON

- Questa funzione non è disponibile su tutti i modelli.
- L'immagine visualizzata può essere diversa dalla vostra TV.

La TV è dotata di un connettore per il sistema di sicurezza Kensington posto sul pannello posteriore. Collegare cavo del sistema di sicurezza Kensington come mostrato di seguito.

Per maggiori dettagli in merito all'installazione e all'impiego del sistema di sicurezza Kensington Per maggiori dettagli in merito all'installazione e all'impiego del sistema di sicurezza Kensington, consultare la guida dell'utente fornita in dotazione con il sistema di sicurezza Kensington.

Per maggiori informazioni, contattare <http://www.kensington.com>, la homepage su internet di Kensington. Kensington commercializza sistemi di sicurezza per attrezzature elettroniche costose come PC portatili e proiettori LCD.

! NOTA

- ▶ Il sistema di sicurezza Kensington è un accessorio opzionale.
- ▶ Se la TV risulta fredda al tatto, si potrebbe verificare un leggero "tremolio" all'accensione. Si tratta di un effetto normale e la TV è perfettamente funzionante.
- ▶ Sullo schermo possono essere visualizzati alcuni minuscoli punti difettosi, che sembrano rossi, verdi o blu. Tuttavia non producono effetti negativi sulle prestazioni del monitor.
- ▶ Evitare di toccare lo schermo LCD o di tenere le dita sulla sua superficie per periodi di tempo prolungati.

Questa operazione potrebbe provocare alcuni effetti temporanei di distorsione sullo schermo.

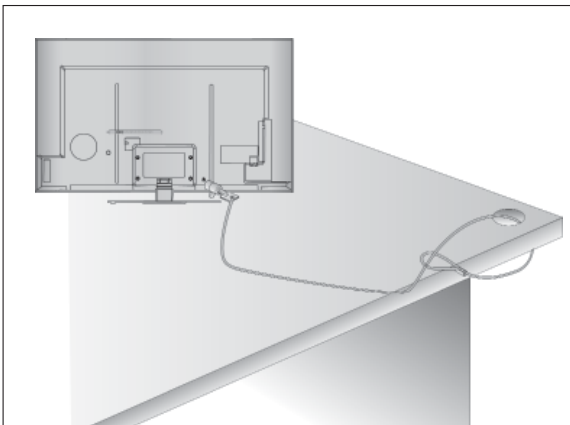

SI CONSIGLIA DI INSTALLARE CON CURA

- Acquistare i componenti necessari per fissare il televisore alla parete.
- Posizionare la TV il più possibile vicina alla parete per evitare che possa cadere in avanti se urtata.
- Le istruzioni indicate sotto sono il modo più sicuro per impostare la TV, vale a dire fissarla alla parete, in questo modo si evita che caschi in avanti se tirata. Queste impedirà alla TV di cadere in avanti provocando lesioni. Questo previene anche danni alla TV. Impedire ai bambini di arrampicarsi o aggrapparsi alla TV.

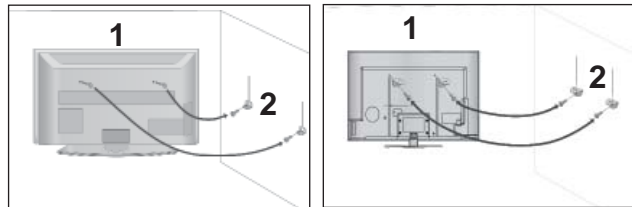

- 1 Utilizzare gli occhielli o le staffe / i bulloni TV per fissare il prodotto alla parete come mostrato nella figura.

(Se la vostra TV ha bulloni inseriti nei bulloni adocchiello e allentare i bulloni.)

* inserire gli occhielli o le staffe / i bulloni della TV e stringerli a fondo nei fori in alto.

- 2 Assicurare alla parete le staffe a muro con i bulloni. Fare combaciare l'altezza della staffa montata a muro.

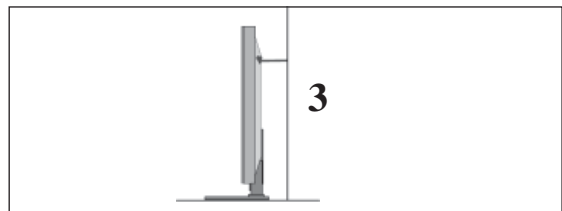

- 3 Utilizzare una corda robusta per legare il prodotto per allinearlo. È più sicuro annodare la fune in modo che si trovi in posizione orizzontale tra la parete e il prodotto.

! NOTA

- ▶ Quando si sposta il prodotto in un altro punto, slacciare innanzitutto le funi.
- ▶ Utilizzare un supporto per il prodotto o un alloggiamento che sia sufficientemente grande e robusto per le dimensioni ed il peso del prodotto.
- ▶ Per impiegare il prodotto in modo sicuro accertarsi del fatto che l'altezza della staffa che montata alla parete sia la stessa del prodotto.

PREPARAZIONE

- È possibile installare la TV in diversi modi come ad es. ad una parete o su una scrivania, ecc.
- La TV è progettata per un montaggio orizzontale.

MESSA A TERRA

Accertarsi di collegare il filo di terra per impedire eventuali scosse elettriche. Se non è possibile attuare i sistemi di messa a terra, fare installare ad un elettricista qualificato un interruttore separato.

Non tentare di mettere a terra l'unità collegandola ai cavi telefonici, agli spinotti d'accensione o ai tubi del gas.



INSTALLAZIONE PIEDISTALLO DA SCRIVANIA

- L'immagine visualizzata può essere diversa dalla vostra TV.

Per fornire una ventilazione adeguata lasciare uno spazio di 10 cm intorno alla TV.

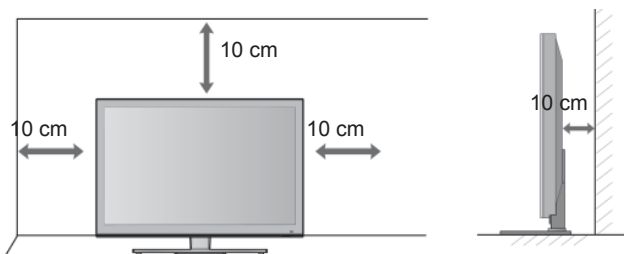

MONTAGGIO A PARETE: INSTALLAZIONE ORIZZONTALE

- Si consiglia di utilizzare una staffa LG, per montare il televisore alla parete.
- Si consiglia di acquistare una staffa di montaggio a parete che conforme allo standard VESA.
- LG consiglia di far eseguire il montaggio a parete a un installatore qualificato esperto.

! NOTA

- ▶ Installare su una parete solida perpendicolare al pavimento.
- ▶ Installare un supporto da parete speciale, se si desidera installare al soffitto o a una parete inclinata.
- ▶ La superficie su cui montare il supporto deve essere in grado di sostenere il peso del televisore, ad esempio cemento, roccia naturale, mattoni o blocchi cavi.
- ▶ Il tipo e la lunghezza delle viti di installazione dipendono dal tipo di supporto utilizzato. Per ulteriori informazioni, fare riferimento alle istruzioni fornite con il supporto.
- ▶ LG non è responsabile di incidenti o danni alla proprietà o al televisore, derivanti dall'installazione non corretta:
 - Qualora venga utilizzato un supporto a parete non conforme al VESA.
 - Serraggio non corretto delle viti alla superficie, che possono far cadere il televisore, causando danni alle persone.
 - Mancata osservanza del metodo di installazione consigliato.

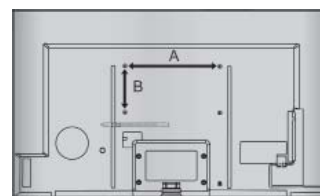
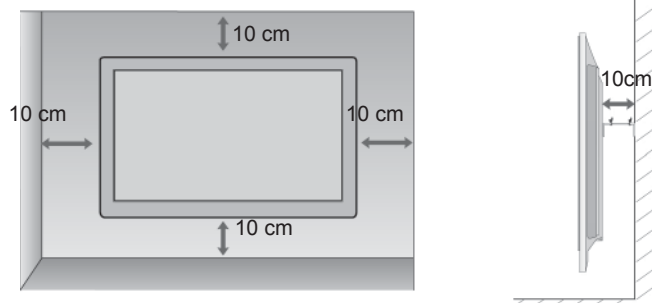

Modello	VESA (A * B)	Standard Viti	Quantità
47LX9***	200 * 200	M6	4
55LX9***	400 * 400	M6	4

CONTROLLI DEL TELECOMANDO

Quando si utilizza il telecomando, puntarlo verso il sensore del telecomando presente sul televisore.

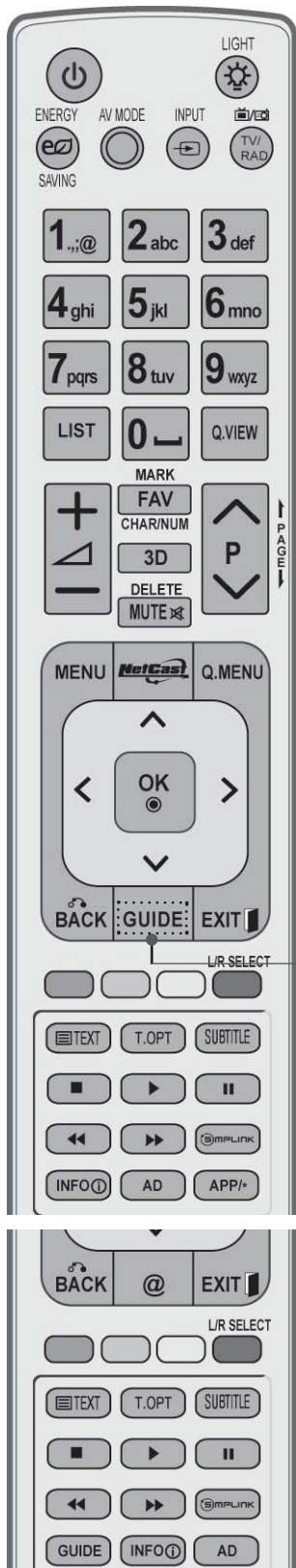

⏻ (POWER) Per accendere il televisore quando è in "stanby" e riportarlo alla funzione di attesa.

LIGHT È possibile accendere o spegnere la luce sul pulsante del telecomando.

RISPARMIOENERGIA Consente di regolare la modalità Risparmio energetico del televisore. (► p.138)

MODO AV (MODO FOTO) Facilita la selezione e l'impostazione di immagini e suoni nella connessione di dispositivi AV. (► p.66)

INPUT Le modalità di ingresso esterne vengono alternate in sequenza a intervalli regolari. (► p.57)

TV/RAD Seleziona canale Radio, TV, DTV.

MENU Per selezionare un menù. Consente di eliminare dalla visualizzazione tutte le schermate e ripristinare la modalità TV da qualsiasi menu. (► p.31)

NetCast Consente di selezionare la sorgente NetCast desiderata. (► p.68) (AccuWeather, Picasa, YouTube ecc.)
L'origine del menu NetCast può variare in base al paese.

Q. MENU Selezionare la sorgente menu rapido desiderato. (Rapp. d'aspetto, Voce chiara II, Modalità immagini, Modalità audio, Audio o Lingua audio, Timer Spegnimento, Salta Spento/Acceso, Periferica USB). (► p.30)

THUMBSTICK (Su/Giù/Sinistra) Consente di navigare i menu visualizzati sullo schermo e di regolare le impostazioni di sistema in base alle proprie esigenze.

OK Per far accettare le vostre selezioni o far apparire sullo schermo il modo corrente.

INDIETRO Permette all'utente di spostarsi indietro in un'applicazione interattiva, EPG o altra funzione interattiva utente.

EXIT Annulla tutte le visualizzazioni su schermo e ritorna alla visione TV da qualsiasi menu.

GUIDE [guida] Mostra la Guida al programma. (► p.129)

INFO ⓘ Mostra le informazioni correnti dello schermo.

AD Attiva e disattiva la descrizione audio On o Off.

APP/* Consente di selezionare la sorgente di menu MHP TV. (Solo per l'Italia) (Solo 47/55LX98**)

PREPARAZIONE



Pulsantinumerici 0 a 9 Seleziona un programma.
 0 a 9 Seleziona gli elementi numerati in un menu.

←(Spazio) Inserisce uno spazio vuoto sulla tastiera a schermo.

LIST Per far apparire sullo schermo la tavola dei programmi. (▶ p.55)

Q.VIEW Per tornare al programma precedente.

PULSANTI COLORATI Questi pulsanti sono impiegati per il teletext (solo nei modelli con **TELETEXT**), **Programme edit**.

L/R SELECT Utilizzare questo pulsante per vedere il video 3D. (▶ p.89)

SIMPLINK visualizza un elenco di dispositivi AV collegati alla TV. Quando si seleziona questo pulsante, viene visualizzato il menu Simplink.(▶ p.62)

@ Accesso diretto al portale Internet di intrattenimento e servizi di notizie sviluppato da Orange. (Solo Francia)

1 TASTIDELTLV Questi tasti vengono utilizzati per il televideo. Per ulteriori dettagli, vedere la sezione 'Teletext'. (▶ p.177)

SUBTITLE Richiama i sottotitoli preferiti in modalità digitale. [sottotitoli]



VOLUME UP /DOWN Per regolare il volume.

MARK Consente di selezionare l'origine a cui applicare le impostazioni di Picture Wizard. Seleziona e deselecta i programmi nel menu USB.

FAV Visualizza il programma preferito selezionato.

CHAR/NUM Consente di alternare tra lettere e numeri per il menu NetCast.

3D Utilizzare questo pulsante per vedere il video 3D. (► p.88)

DELETE Consente di eliminare il carattere immesso durante l'inserimento sulla tastiera a schermo.

MUTE Per attivare e disattivare l'audio.

Programma UP/DOWN Seleziona un programma.

SU/GIÙ Scorre da una serie completa di una schermata di informazioni alla successiva.

Pulsanti di controllo menu SIMPLINK / SUPPORTI Controllano il menu SIMPLINK o SUPPORTI (Elenco foto, Elenco musica ed Elenco filmati).



Inserimento delle pile



- Aprire il coperchietto del vano batterie sul retro del telecomando.
- Inserire due batterie AAA da 1,5 V. Non usare batterie vecchie e nuove allo stesso tempo.
- Chiudere il coperchietto.
- Per rimuovere le batterie, eseguire le operazioni dell'installazione in senso inverso.

PREPARAZIONE

MODELLI TV LED LCD : 42/47LE73**

ACCESSORI

Assicurarsi che i seguenti accessori siano inclusi con il televisore. Contattare il rivenditore presso il quale stato effettuato l'acquisto in caso manchino eventuali accessori.

- L'immagine visualizzata può essere diversa dalla vostra TV.



Manuale dell'utente

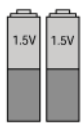

Batterie (AAA)



Telecomando



CD Nero MediaHome 4 Essentials



Supporto per cavi



Clip per cavi

Articolo non incluso in tutti i modelli.



Panno per pulizie
Pulire lo schermo con il panno.

* Strofinare delicatamente la zona sporca nella parte esterna utilizzando solo il panno detergente per la parte esterna del prodotto se sono presenti macchie o impronte digitali sulle superfici esterne.

Non strofinare con forza quando si rimuovono le macchie. Prestare attenzione al fatto che applicando un'energia eccessiva si possono causare graffi o scolorimenti.

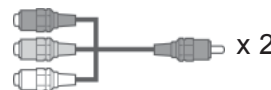

Cavo generico componente, cavo generico AV

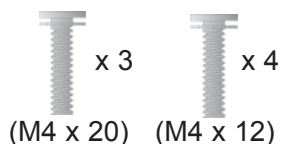

Bulloni per il gruppo cavalletto

USO DEL NUCLEO DI FERRITE

Il nucleo di ferrite può essere utilizzato per ridurre l'onda elettromagnetica quando si connette il cavo di alimentazione.

Più vicina è la posizione del nucleo di ferrite alla spina di alimentazione, più l'onda elettromagnetica sarà ridotta.



Montare la spina vicina.



Nucleo di ferrite (Articolo non incluso in tutti i modelli.)

CONTROLLI DEL PANNELLO FRONTALE

! NOTA

- Per ridurre il consumo di energia è possibile sfruttare la modalità standby. Per ridurre il consumo energetico è inoltre possibile spegnere il televisore dall'interruttore, se non si intende guardarla per periodi lunghi.
È possibile ridurre il consumo energetico in maniera significativa se si riduce il livello di luminosità dell'immagine; in questo modo si riducono anche i costi di funzionamento complessivo.

▲ ATTENZIONE

- Non camminare sopra il sostegno di vetro o urtarlo. Potrebbe rompersi, provocando lesioni a causa dei frammenti di vetro oppure il televisore potrebbe cadere.
- Non trascinare il televisore. Il pavimento o il prodotto potrebbero danneggiarsi.

- L'immagine visualizzata può essere diversa dalla vostra TV.

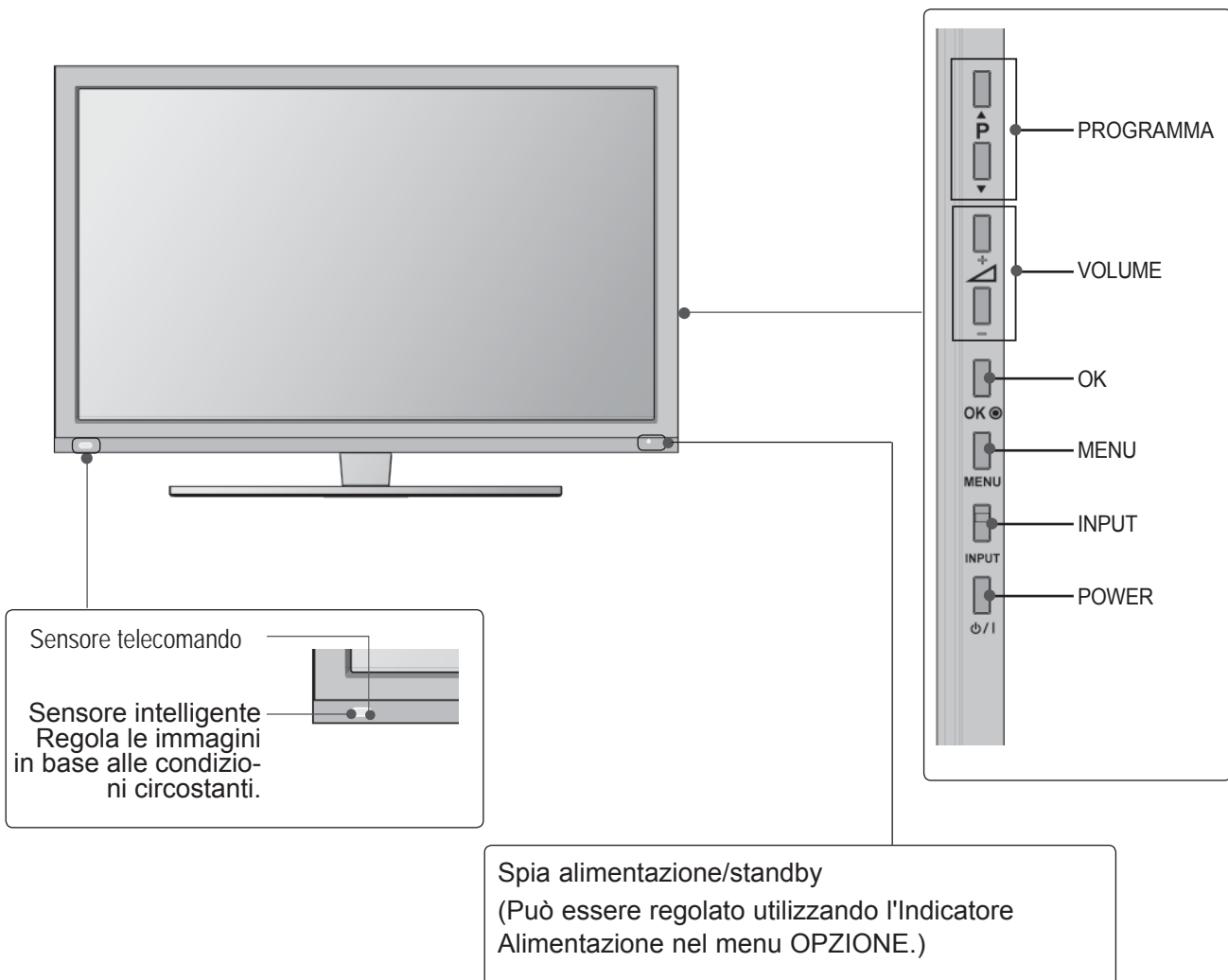

PREPARAZIONE

INFORMAZIONI SUL PANNELLO POSTERIORE

■ L'immagine visualizzata può essere diversa dalla vostra TV.

PREPARAZIONE

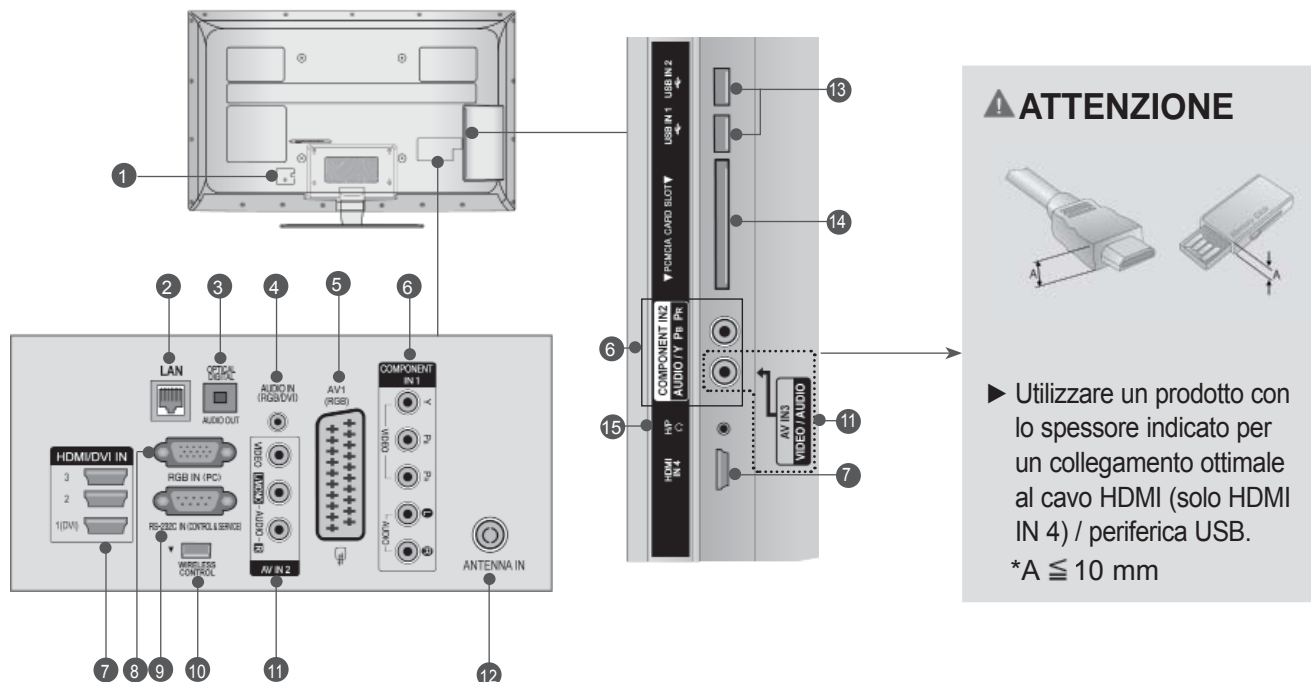

- 1 Presa del cavo di alimentazione**
La TV funziona con l'alimentazione elettrica AC. La tensione è indicata nella pagina relativa alle Specifiche. (► p. 184 - 200) Non tentare di attivare la TV utilizzando un'alimentazione elettrica in CC.
- 2 LAN**
Connessione di rete per AccuWeather, Picasa, YouTube, ecc.
Utilizzata anche per file video, foto e musica su una rete locale.
- 3 OPTICAL DIGITAL AUDIO OUT(jack uscita audio digitale)**
Collegare l'audio digitale ai vari dispositivi. Collegare a un componente digitale audio. Utilizzare un cavo audio ottico.
- 4 Ingresso audio RGB/DVI**
Connessione audio da un PC o DTV.
- 5 Presa Euro Scart (AV1)**
Collegare l'ingresso o l'uscita della presa scart prove niente da un dispositivo esterno a questi jack.
- 6 Ingresso Component**
Collegare un dispositivo video/audio Component a questi jack.
- 7 Ingresso HDMI/DVI IN**
Collegare un segnale HDMI a HDMI IN. In alternativa collegare il segnale DVI (VIDEO) alla porta HDMI/DVI con il cavo DVI a HDMI.

- 8 Ingresso RGB IN**
Per la connessione dell'uscita da un PC.
- 9 PORTA D'INGRESSO RS-232C (CONTROLLO/SERVIZIO)**
Collegare la porta seriale del dispositivo di controllo al jack RS-232C.
Questa porta è utilizzata per la modalità di servizio o hotel.
- 10 Comando WIRELESS**
Collegamento del Wireless Ready Dongle alla TV per il controllo wireless dei dispositivi di ingresso esterni collegati al Wireless Media Box.
- 11 Ingresso Audio/Video**
Collegare l'uscita audio/video da un dispositivo esterno a questi jack.
- 12 Ingresso antenna**
Collegare l'antenna o il cavo a questo jack.
- 13 Ingresso USB**
Collegare la periferica di archiviazione USB a questo jack.
- 14 Slot della scheda PCMCIA (Personal Computer Memory Card International Association).**
Inserire il modulo CI nello **SLOT PER SCHEDE PCMCIA.**
(Questa funzione non è disponibile in tutti i paesi.)
- 15 Cuffie**
Inserire le cuffie nella relativa presa.

ATTENZIONE

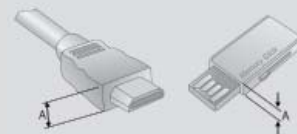

► Utilizzare un prodotto con lo spessore indicato per un collegamento ottimale al cavo HDMI (solo HDMI IN 4) / periferica USB.

*A ≤ 10 mm

MONTAGGIO DEL SOSTEGNO

- L'immagine visualizzata può essere diversa dalla vostra TV.

Quando si monta il supporto del tipo da scrivania assicurarsi che il bullone sia ben serrato. (Se non è completamente serrato, il prodotto può cadere in avanti terminata l'installazione.) Se si serra il bullone con forza eccessiva, il bullone può deviare dall'abrasione della zona di serraggio dello stesso.

- 1 Appoggiare con attenzione lo schermo della TV su una superficie morbida per evitare di danneggiare lo schermo.

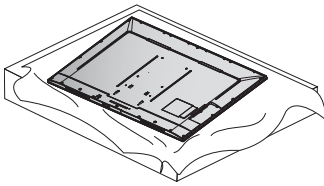

- 2 Montare i componenti del **corpo del sostegno** con la **base del sostegno** del televisore. A questo punto, serrare le viti che sorreggono il **corpo del sostegno**.

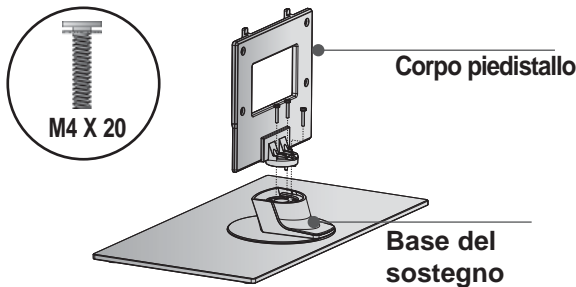

- 3 Montare la TV come indicato.

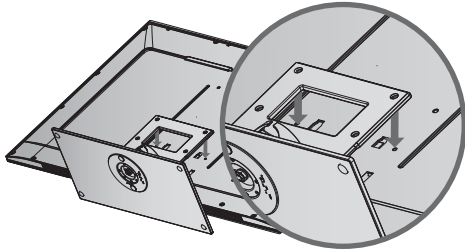

- 4 Fissare saldamente i 4 bulloni usando i fori posti sul retro della TV.

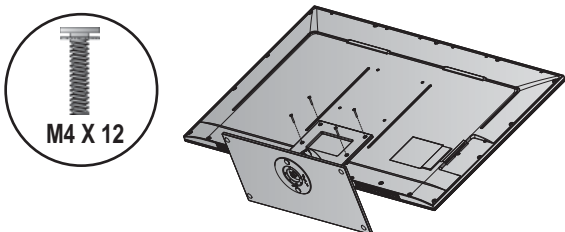

COPERCHIO POSTERIORE PER L'ORGANIZZAZIONE DEI CAVI

- L'immagine visualizzata può essere diversa dalla vostra TV.

PER IL SUPPORTO DEL TIPO DA SCRIVANIA

- 1 Installare la **Clip per cavi** come indicato.

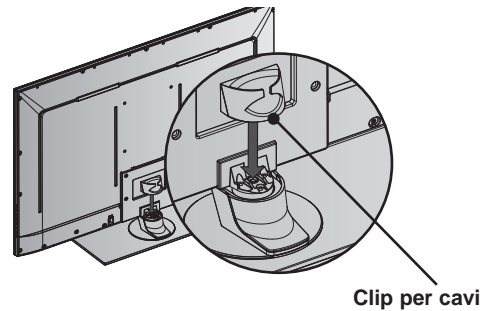

- 2 Collegare i cavi a seconda delle esigenze. Per connettere apparecchiature aggiuntive, vedere la sezione **Configurazione Dei Dispositivi Esterni**.

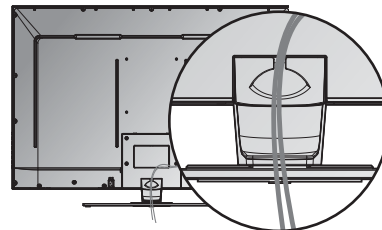

PER IL MONTAGGIO A PARETE

- 1 Dopo averli collegati, installare il **supporto per cavi** come illustrato e raggruppare i cavi. Per connettere apparecchiature aggiuntive, vedere la sezione **Configurazione Dei Dispositivi Esterni**.

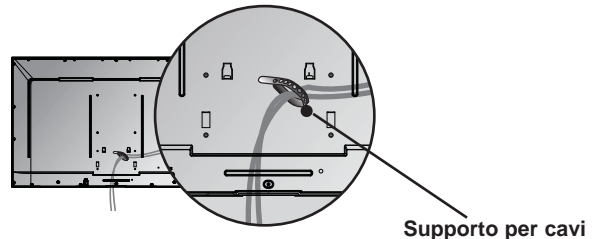

! NOTA

- Non usare la **clip di contenimento cavi** per sollevare la TV.
- La caduta può provocare lesioni personali o danni al televisore.

PREPARAZIONE

SISTEMA DI SICUREZZA KENSINGTON

- Questa funzione non è disponibile su tutti i modelli.
- L'immagine visualizzata può essere diversa dalla vostra TV.

La TV è dotata di un connettore per il sistema di sicurezza Kensington posto sul pannello posteriore. Collegare cavo del sistema di sicurezza Kensington come mostrato di seguito.

Per maggiori dettagli in merito all'installazione e all'impiego del sistema di sicurezza Per maggiori dettagli in merito all'installazione e all'impiego del sistema di sicurezza Kensington, consultare la guida dell'utente fornita in dotazione con il sistema di sicurezza Kensington.

Per maggiori informazioni, contattare <http://www.kensington.com>, la homepage su internet di Kensington. Kensington commercializza sistemi di sicurezza per attrezzature elettroniche costose come PC portatili e proiettori LCD.

! NOTA

- ▶ Il sistema di sicurezza Kensington è un accessorio opzionale.
- ▶ Se la TV risulta fredda al tatto, si potrebbe verificare un leggero "tremolio" all'accensione. Si tratta di un effetto normale e la TV è perfettamente funzionante.
- ▶ Sullo schermo possono essere visualizzati alcuni minuscoli punti difettosi, che sembrano rossi, verdi o blu. Tuttavia non producono effetti negativi sulle prestazioni del monitor.
- ▶ Evitare di toccare lo schermo LCD o di tenere le dita sulla sua superficie per periodi di tempo prolungati. Questa operazione potrebbe provocare alcuni effetti temporanei di distorsione sullo schermo.

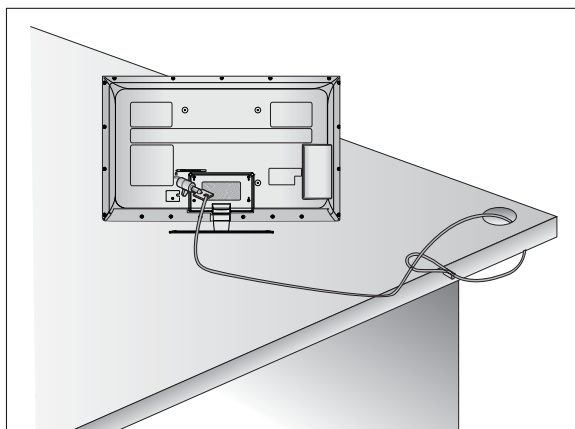

SI CONSIGLIA DI INSTALLARE CON CURA

- Acquistare i componenti necessari per fissare il televisore alla parete.
- Posizionare la TV il più possibile vicina alla parete per evitare che possa cadere in avanti se urtata.
- Le istruzioni indicate sotto sono il modo più sicuro per impostare la TV, vale a dire fissarla alla parete, in questo modo si evita che caschi in avanti se tirata. Queste impedirà alla TV di cadere in avanti provocando lesioni. Questo previene anche danni alla TV. Impedire ai bambini di arrampicarsi o aggrapparsi alla TV.

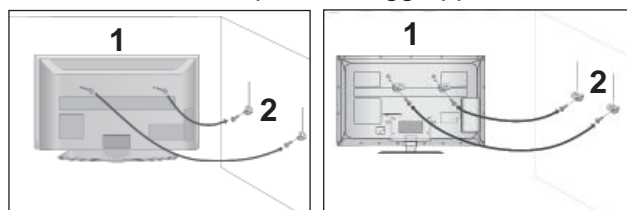

- 1 Utilizzare gli occhielli o le staffe / i bulloni TV per fissare il prodotto alla parete come mostrato nella figura.
(Se la vostra TV ha bulloni inseriti nei bulloni ad occhiello e allentare i bulloni.)
* inserire gli occhielli o le staffe / i bulloni della TV e stringerli a fondo nei fori in alto.

- 2 Assicurare alla parete le staffe a muro con i bulloni. Fare combaciare l'altezza della staffa montata a muro.

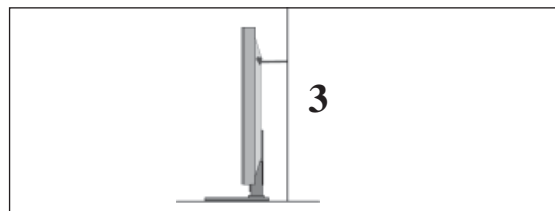

- 3 Utilizzare una corda robusta per legare il prodotto per allinearlo. È più sicuro annodare la fune in modo che si trovi in posizione orizzontale tra la parete e il prodotto.

! NOTA

- ▶ Quando si sposta il prodotto in un altro punto, slacciare innanzitutto le funi.
- ▶ Utilizzare un supporto per il prodotto o un alloggiamento che sia sufficientemente grande e robusto per le dimensioni ed il peso del prodotto.
- ▶ Per impiegare il prodotto in modo sicuro accertarsi del fatto che l'altezza della staffa che montata alla parete sia la stessa del prodotto.

- È possibile installare la TV in diversi modi come ad es. ad una parete o su una scrivania, ecc.
- La TV è progettata per un montaggio orizzontale.

MESSA A TERRA

Accertarsi di collegare il filo di terra per impedire eventuali scosse elettriche. Se non è possibile attuare i sistemi di messa a terra, fare installare ad un elettricista qualificato un interruttore separato. Non tentare di mettere a terra l'unità collegandola ai cavi telefonici, agli spinotti d'accensione o ai tubi del gas.

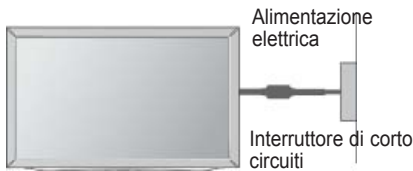

INSTALLAZIONE PIEDISTALLO DA SCRIVANIA

- L'immagine visualizzata può essere diversa dalla vostra TV.

Per fornire una ventilazione adeguata lasciare uno spazio di 10 cm intorno alla TV.

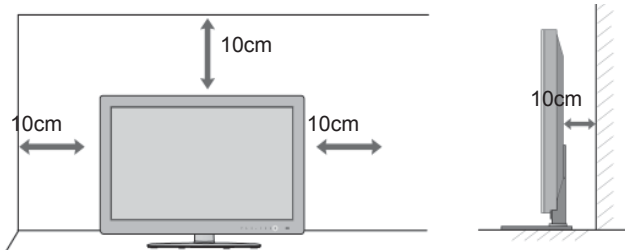

MONTAGGIO A PARETE: INSTALLAZIONE ORIZZONTALE

- Si consiglia di utilizzare una staffa LG, per montare il televisore alla parete.
- Si consiglia di acquistare una staffa di montaggio a parete che conforme allo standard VESA.
- LG consiglia di far eseguire il montaggio a parete a un installatore qualificato esperto.

! NOTA

- ▶ Installare su una parete solida perpendicolare al pavimento.
- ▶ Installare un supporto da parete speciale, se si desidera installare al soffitto o a una parete inclinata.
- ▶ La superficie su cui montare il supporto deve essere in grado di sostenere il peso del televisore, ad esempio cemento, roccia naturale, mattoni o blocchi cavi.
- ▶ Il tipo e la lunghezza delle viti di installazione dipendono dal tipo di supporto utilizzato. Per ulteriori informazioni fare riferimento alle istruzioni accluse al supporto.
- ▶ LG non è responsabile di incidenti o danni alla proprietà o al televisore, derivanti dall'installazione non corretta:
 - Qualora venga utilizzato un supporto a parete non conforme al VESA.
 - Serraggio non corretto delle viti alla superficie, che possono far cadere il televisore, causando danni alle persone.
 - Mancata osservanza del metodo di installazione consigliato.

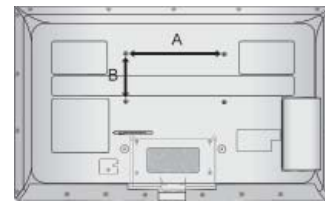
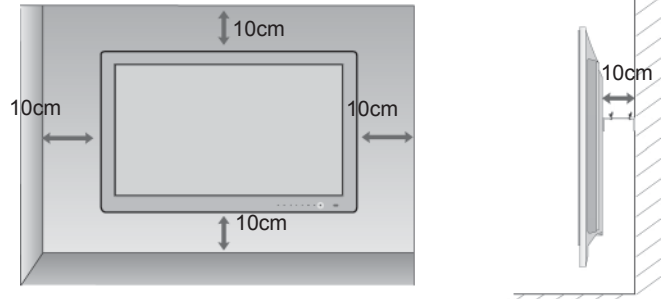

Modello	VESA (A * B)	Standard Viti	Quantità
42/47LE73**	200 * 200	M6	4

SUPPORTO RUOTANTE

- L'immagine visualizzata può essere diversa dalla vostra TV.

Dopo aver installato l'apparecchio televisivo, è possibile regolarne la posizione manualmente verso sinistra o verso destra di 20 gradi, perché si adatti alla posizione dell'utente.

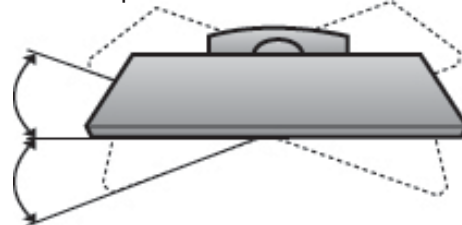

PREPARAZIONE

CONTROLLI DEL TELECOMANDO

Quando si utilizza il telecomando, puntarlo verso il sensore del telecomando presente sul televisore.

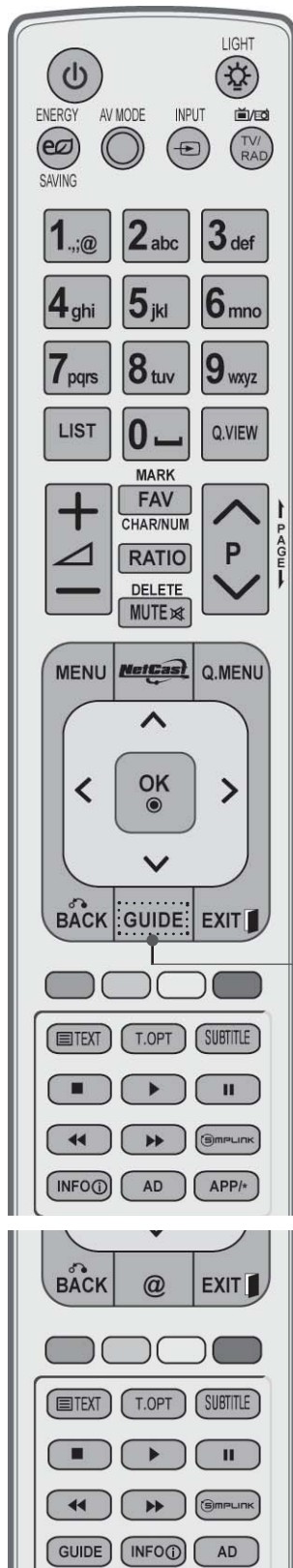

⏻ (POWER) Per accendere il televisore quando è in "standby" e riportarlo alla funzione di attesa.

LIGHT È possibile accendere o spegnere la luce sul pulsante del telecomando.

RISPARMIO ENERGIA Consente di regolare la modalità Risparmio energetico del televisore. (► p.138)

MODO AV (MODO FOTO) Facilita la selezione e l'impostazione di immagini e suoni nella connessione di dispositivi AV. (► p.66)

INPUT Le modalità di ingresso esterne vengono alternate in sequenza a intervalli regolari. (► p.57)

TV/RAD Seleziona canale Radio, TV, DTV.

MENU Per selezionare un menù. Consente di eliminare dalla visualizzazione tutte le schermate e ripristinare la modalità TV da qualsiasi menu. (► p.31)

NetCast Consente di selezionare la sorgente NetCast desiderata. (► p.68) (AccuWeather, Picasa, YouTube ecc.) La sorgente del menu NetCast può variare in base al paese.

Q. MENU Selezionare la sorgente menu rapido desiderato. (Rapp. d'aspetto, Voce chiara II, Modalità immagini, Modalità audio, Audio (o Lingua audio), Timer Spegnimento, Salta Spento/Accesso, Periferica USB). (► p.30)

THUMBSTICK (Su/Giù/Sinistra) Consente di navigare i menu visualizzati sullo schermo e di regolare le impostazioni di sistema in base alle proprie esigenze.

OK Per far accettare le vostre selezioni o far apparire sullo schermo il modo corrente.

INDIETRO Permette all'utente di spostarsi indietro in un'applicazione interattiva, EPG o altra funzione interattiva utente.

EXIT Annulla tutte le visualizzazioni su schermo e ritorna alla visione TV da qualsiasi menu.

GUIDE [guida] Mostra la Guida al programma. (► p.129)

INFO i [info] Mostra le informazioni correnti dello schermo.

AD Attiva e disattiva la descrizione audio On o Off.

APP/* Consente di selezionare la sorgente di menu MHP TV. (Solo Italia) (Solo 42/47LE7380)



Pulsanti numerici 0 a 9 Seleziona un programma.
 Seleziona gli elementi numerati in un menu.

— (Spazio) Inserisce uno spazio vuoto sulla tastiera a schermo.

LIST Per far apparire sullo schermo la tavola dei programmi. (► p.55)

Q.VIEW Per tornare al programma precedente.

PULSANTI COLORATI Questi pulsanti sono impiegati per il teletext (solo nei modelli con **TELETXT**), **Programme edit**.

SIMPLINK visualizza un elenco di dispositivi AV collegati alla TV.
 Quando si seleziona questo pulsante, viene visualizzato il menu Simplink.(► p.62)

@ Accesso diretto al portale Internet di intrattenimento e servizi di notizie sviluppato da Orange. (Solo Francia)

1 TASTI DELTV Questi tasti vengono utilizzati per il televideo.
 Per ulteriori dettagli, vedere la sezione 'Teletext'. (► p.177)

SUBTITLE Richiama i sottotitoli preferiti in modalità digitale. [sottotitoli]

PREPARAZIONE



VOLUME UP /DOWN Per regolare il volume.

SEGNO Consente di selezionare l'origine a cui applicare le impostazioni di Picture Wizard. Seleziona e deselega i programmi nel menu USB.

FAV Visualizza il programma preferito selezionato.

CHAR/NUM Consente di alternare tra lettere e numeri per il menu NetCast.

RATIO (RAPPORTO LARGHEZZA-ALTEZZA) Consente di selezionare il rapporto d'aspetto desiderato per l'immagine. (► p.135)

DELETE Consente di eliminare il carattere immesso durante l'inserimento sulla tastiera a schermo.

MUTE Per attivare e disattivare l'audio.

Programme Seleziona un programma.

PAGINA SU/GIÙ Scorre da una serie completa di una schermata di informazioni alla successiva.

Pulsanti di controllo menu SIMPLINK / SUPPORTI Controllano il menu SIMPLINK o SUPPORTI (Elenco foto, Elenco musica ed Elenco filmati).

Inserimento delle pile

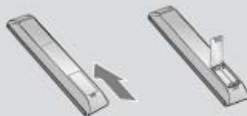

- Aprire il coperchietto del vano batterie sul retro del telecomando.
- Inserire due batterie AAA da 1,5 V. Non usare batterie vecchie e nuove allo stesso tempo.
- Chiudere il coperchietto.
- Per rimuovere le batterie, eseguire le operazioni dell'installazione in senso inverso.

MODELLI TV AL PLASMA: 50/60PK5**, 50/60PK7***, 50/60PK9***, 50/60PX9***

ACCESSORI

Assicurarsi che i seguenti accessori siano inclusi con il televisore. Contattare il rivenditore presso il quale stato effettuato l'acquisto in caso manchino eventuali accessori.

■ L'immagine visualizzata può essere diversa dalla vostra TV.

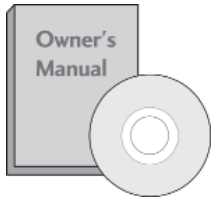

Manuale dell'utente



Wireless LAN for Broadband /DLNA Adaptor (AN-WF100)

(Solo 50/60PK950, 50/60PK950N, 50/60PK980, 50/60PK990, 50/60PX950N, 50/60PX980, 50/60PX990)



Supporto per cavi

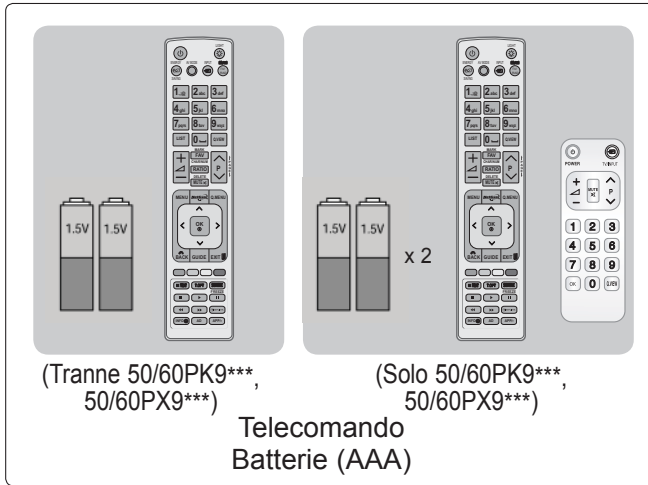

(Tranne 50/60PK9***, 50/60PX9***)

Telecomando Batterie (AAA)

(Solo 50/60PK9***, 50/60PX9***)



CD Nero MediaHome 4 Essentials



Cavo di alimentazione

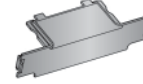

coperchio di protezione



Occhiali 3D (AG-S100) (Solo 50/60PX9***)



Clip per cavi (Solo 50/60PK7***, 50/60PK9***, 50/60PX9***)

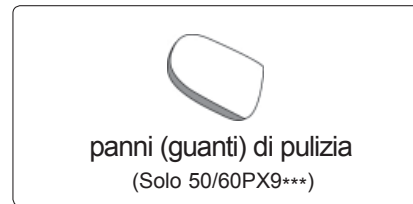

panni (guanti) di pulizia (Solo 50/60PX9***)

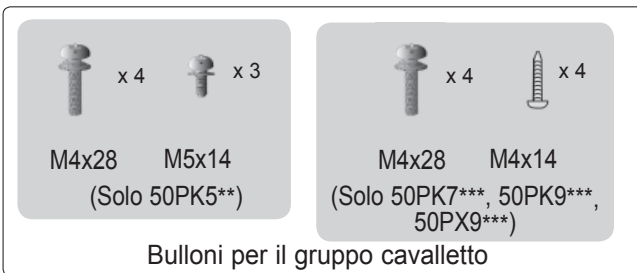

Bulloni per il gruppo cavalletto

Articolo non incluso in tutti i modelli.



Panno per pulizie
Pulire lo schermo con il panno.

* Strofina delicatamente la zona sporca nella parte esterna utilizzando solo il panno detergente per la parte esterna del prodotto se sono presenti macchie o impronte digitali sulle superfici esterne.

Non strofinare con forza quando si rimuovono le macchie. Prestare attenzione al fatto che applicando un'energia eccessiva si possono causare graffi o scolorimenti.

Nucleo di ferrite (Articolo non incluso in tutti i modelli.)

Il nucleo di ferrite può essere utilizzato per ridurre l'onda elettromagnetica quando si collega il cavo di alimentazione. Più vicina è la posizione del nucleo di ferrite alla spina di alimentazione, più l'onda elettromagnetica sarà ridotta.

Montare la spina vicina.

Nucleo di ferrite (Articolo non incluso in tutti i modelli.)

Il nucleo di ferrite può essere utilizzato per ridurre l'onda elettromagnetica quando si collega il cavo LAN. Posizionare il nucleo di ferrite lontano dal televisore e inserire il cavo LAN una volta nel nucleo di ferrite.

Il nucleo di ferrite può essere utilizzato per ridurre l'onda elettromagnetica quando si connette il cavo di alimentazione.

PREPARAZIONE

CONTROLLI DEL PANNELLO FRONTALE

! NOTA

- ▶ Per ridurre il consumo di energia è possibile sfruttare la modalità standby. Per ridurre il consumo energetico è inoltre possibile spegnere il televisore dall'interruttore, se non si intende guardarla per periodi lunghi.

È possibile ridurre il consumo energetico in maniera significativa se si riduce il livello di luminosità dell'immagine; in questo modo si riducono anche i costi di funzionamento complessivo.

⚠ ATTENZIONE

- ▶ Non camminare sopra il sostegno di vetro o urtarlo. Potrebbe rompersi, provocando lesioni a causa dei frammenti di vetro oppure il televisore potrebbe cadere.
- ▶ Non trascinare il televisore. Il pavimento o il prodotto potrebbero danneggiarsi.

- L'immagine visualizzata può essere diversa dalla vostra TV.

Solo 50/60PK5**

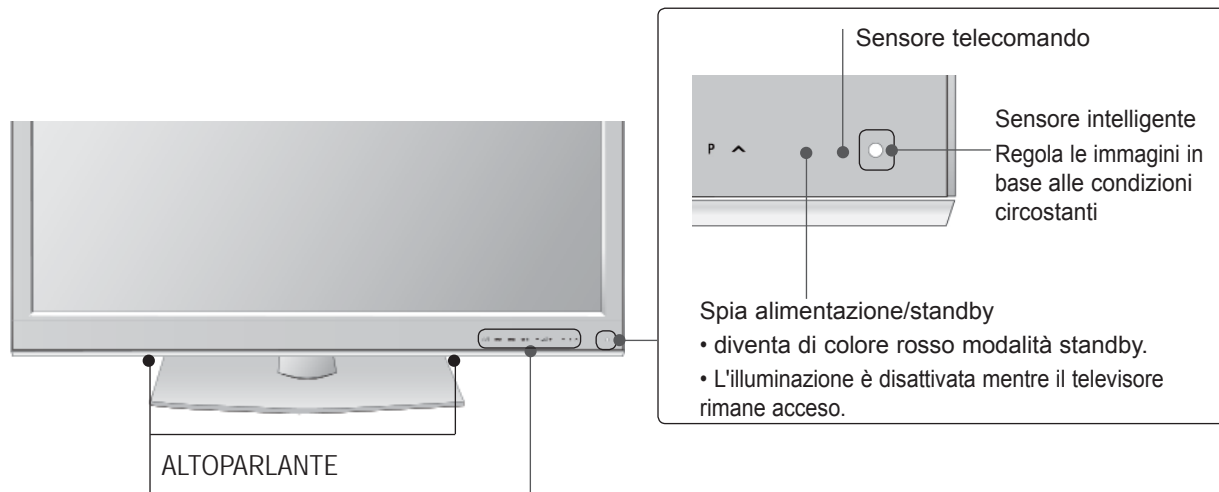

Pulsante a sfioramento

Si può attivare la funzione pulsante desiderata con il semplice tocco.

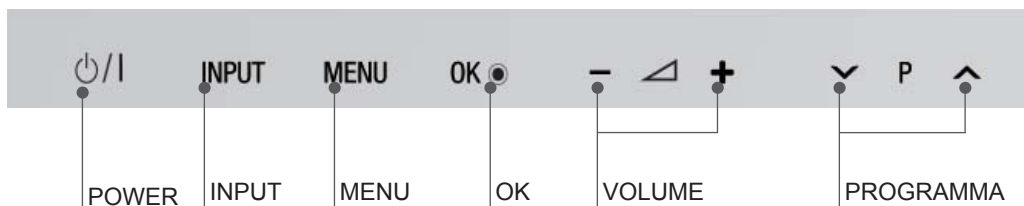

Solo 50/60PK7***, 50/60PK9***, 50/60PX9***

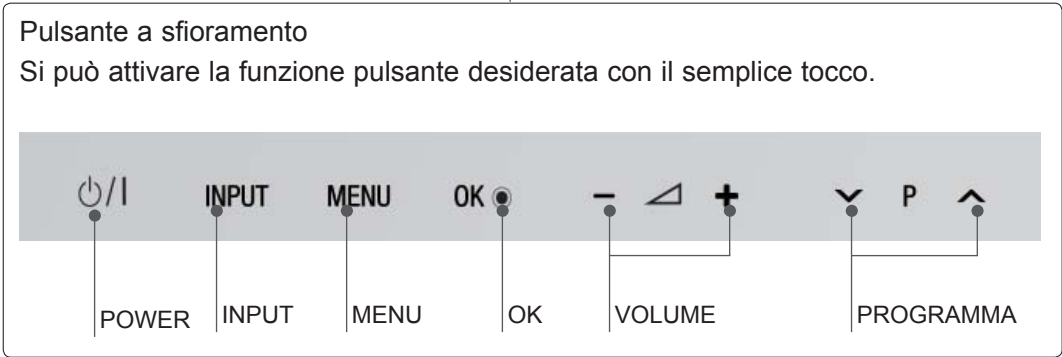
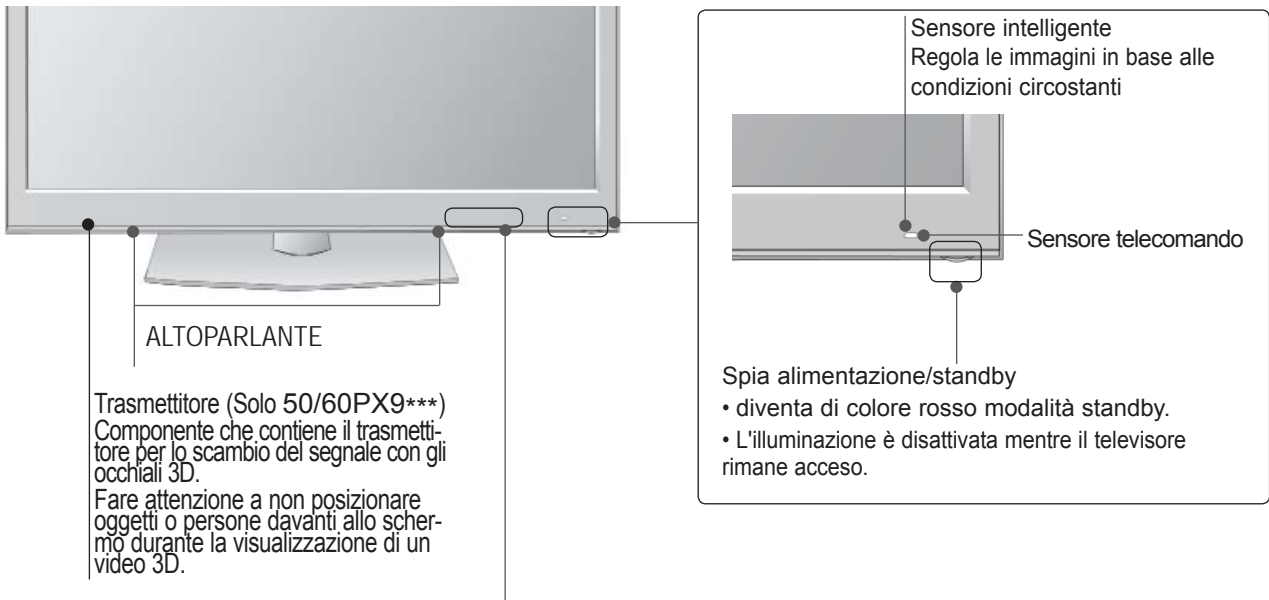

PREPARAZIONE

INFORMAZIONI SUL PANNELLO POSTERIORE

- L'immagine visualizzata può essere diversa dalla vostra TV.

PREPARAZIONE

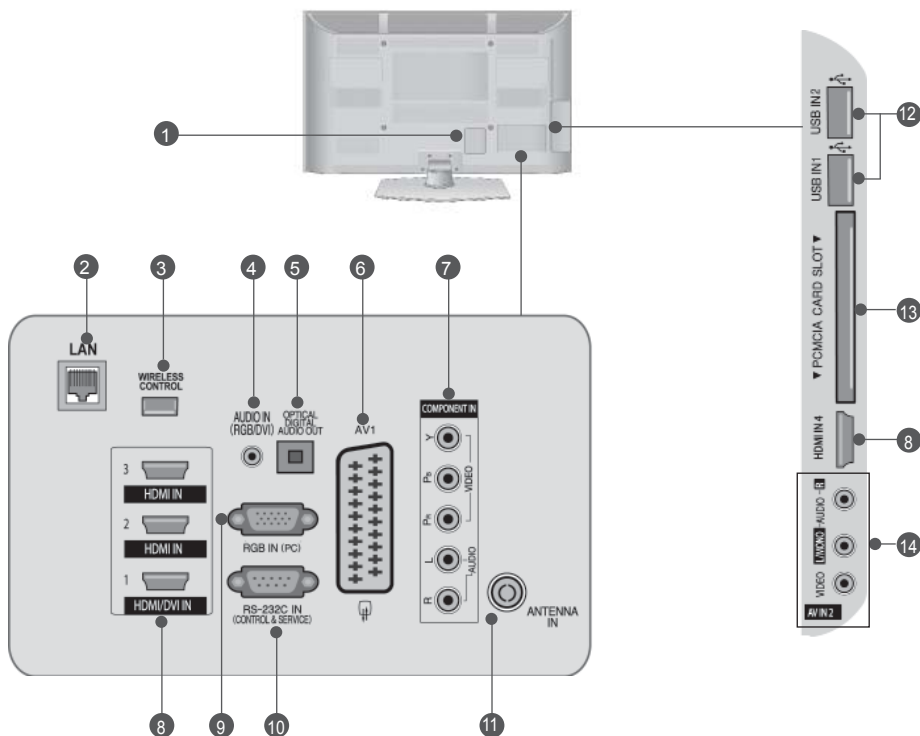

1 Presa del cavo di alimentazione

La TV funziona con l'alimentazione elettrica AC. Non tentare di attivare la TV utilizzando un'alimentazione elettrica in CC.

2 LAN

Connessione di rete per AccuWeather, Picasa, YouTube, ecc.
Utilizzata anche per file video, foto e musica su una rete locale.

3 Comando WIRELESS

Collegamento del Wireless Ready Dongle alla TV per il controllo wireless dei dispositivi di ingresso esterni collegati al Wireless Media Box.

4 Ingresso audio RGB/DVI

Connessione audio da un PC o DTV.

5 OPTICAL DIGITAL AUDIO OUT (jack uscita audio digitale)

Collegare l'audio digitale ai vari dispositivi. Collegare a un componente digitale audio. Utilizzare un cavo audio ottico.

6 Presa Euro Scart (AV1)

Collegare l'ingresso o l'uscita della presa scart prove niente da un dispositivo esterno a questi jack.

7 Ingresso Component

Collegare un dispositivo video/audio Component a questi jack.

8 Ingresso HDMI/DVI IN

Collegare un segnale HDMI a HDMI IN. In alternativa collegare il segnale DVI (VIDEO) alla porta HDMI/DVI con il cavo DVI a HDMI.

9 Ingresso RGB IN

Per la connessione dell'uscita da un PC.

10 PORTA D'INGRESSO RS-232C (CONTROLLO/SERVIZIO)

Collegare la porta seriale del dispositivo di controllo al jack RS-232C.
Questa porta è utilizzata per la modalità di servizio o hotel.

11 Ingresso antenna

Collegare l'antenna o il cavo a questo jack.

12 Ingresso USB

Collegare la periferica di archiviazione USB a questo jack.

13 Slot della scheda PCMCIA (Personal Computer Memory Card International Association).

Inserire il modulo CI nello **SLOT PER SCHEDE PCMCIA**.

(Questa funzione non è disponibile in tutti i paesi.)

14 Ingresso Audio/Video

Collegare l'uscita audio/video da un dispositivo esterno a questi jack.

MONTAGGIO DEL SOSTEGNO

■ L'immagine visualizzata può essere diversa dalla vostra TV.

Quando si monta il supporto del tipo da scrivania assicurarsi che il bullone sia ben serrato. (Se non è completamente serrato, il prodotto può cadere in avanti terminata l'installazione.) Se si serra il bullone con forza eccessiva, il bullone può deviare dall'abrasione della zona di serraggio dello stesso.

Solo 50PK5**

- 1 Appoggiare con attenzione lo schermo della TV su una superficie morbida per evitare di danneggiare lo schermo.

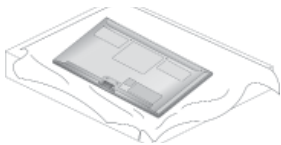

- 2 Collocare la **base del sostegno** su una superficie piana. Montare i componenti del **corpo del sostegno** con la **base del sostegno** del televisore.

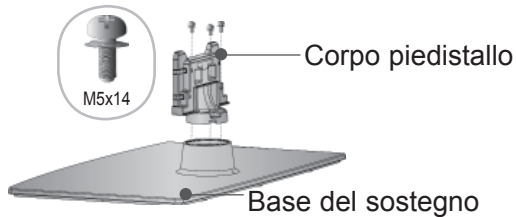

- 3 Montare la TV come indicato.

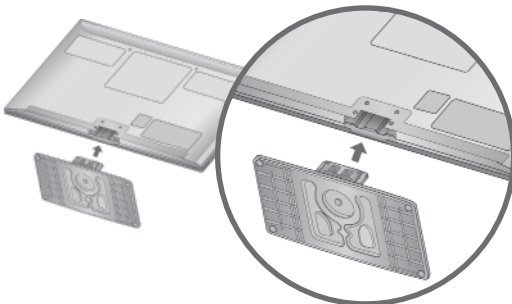

- 4 Fissare saldamente i 4 bulloni usando i fori posti sul retro della TV.

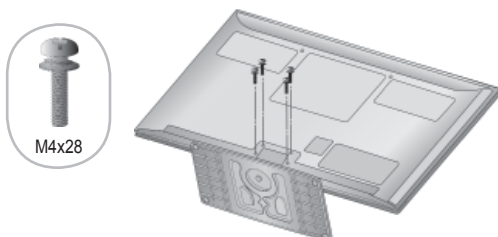

Solo 50PK7***, 50PK9***, 50PX9***

- 1 Appoggiare con attenzione lo schermo della TV su una superficie morbida per evitare di danneggiare lo schermo.

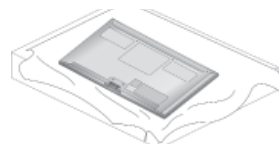

- 2 Collocare la **base del sostegno** su una superficie piana. Montare i componenti del **corpo del sostegno** con la **base del sostegno** del televisore.

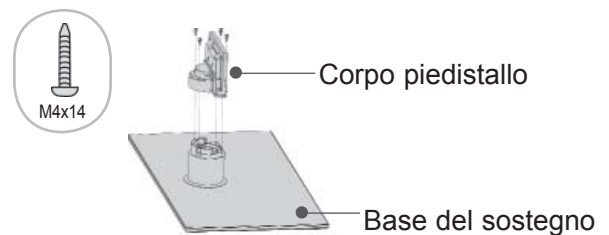

- 3 Assemblare le parti della **clip di contenimento cavi** sul **corpo del sostegno**.

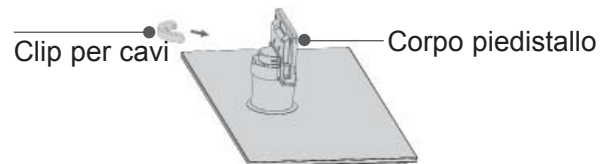

- 4 Montare la TV come indicato.

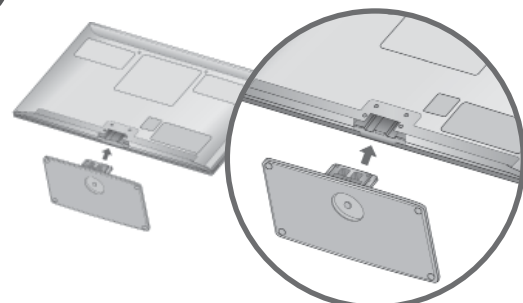

- 5 Fissare saldamente i 4 bulloni usando i fori posti sul retro della TV.

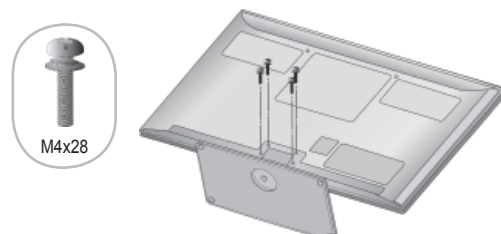

PREPARAZIONE

COPERCHIO POSTERIORE PER L'ORGANIZZAZIONE DEI CAVI

- L'immagine visualizzata può essere diversa dalla vostra TV.

Dopo averli collegati, installare il **supporto per cavi** come illustrato e raggruppare i cavi.
Nel caso si utilizzi un cavo LAN, installarlo come mostrato per ridurre le onde elettromagnetiche.

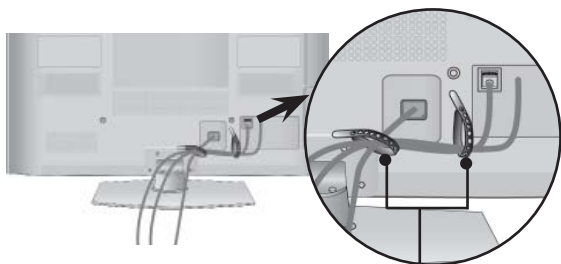

Supporto per cavi

Solo 50/60PK7***, 50/60PK9***, 50/60PX9***

- 1 Collegare i cavi a seconda delle esigenze. Per connettere apparecchiature aggiuntive, vedere la sezione **Configurazione dei dispositivi esterni**.

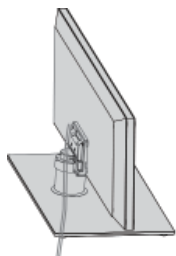

- 2 Montare la **clip di contenimento cavi** sul televisore fino a udire lo scatto.

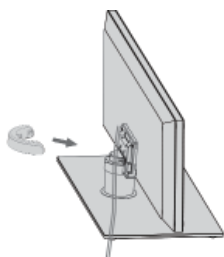

! NOTA

- Non usare la **clip di contenimento cavi** per sollevare la TV.
- La caduta può provocare lesioni personali o danni al televisore.

RIMOZIONE DELLA CLIP DI CONTENIMENTO CAVI

Solo 50/60PK7***, 50/60PK9***, 50/60PX9***

- L'immagine visualizzata può essere diversa dalla vostra TV.

Tenere la **clip di contenimento cavi** con entrambe le mani e tirarla verso il basso come illustrato.

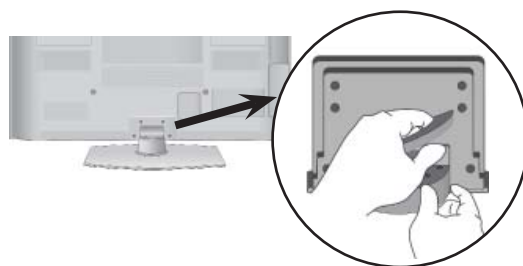

UTILIZZO DEL COPERCHIO DI PROTEZIONE

- L'immagine visualizzata può essere diversa dalla vostra TV.

Quando si installa l'unità per il montaggio a parete, utilizzare la copertura di protezione.

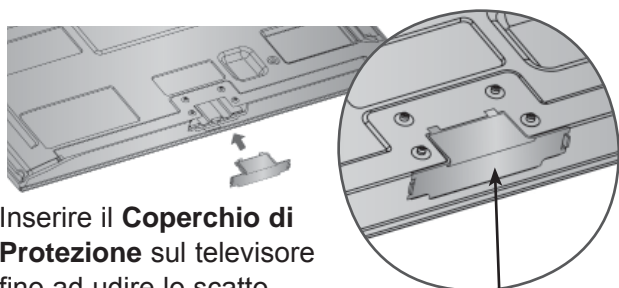

Inserire il **Coperchio di Protezione** sul televisore fino ad udire lo scatto.

Coperchio DI Protezione
(Fissare una guida ai lati esterni.)

SUPPORTO RUOTANTE

- L'immagine visualizzata può essere diversa dalla vostra TV.

Dopo aver installato l'apparecchio televisivo, è possibile regolarne la posizione manualmente verso sinistra o verso destra di 20 gradi, perché si adatti alla posizione dell'utente.

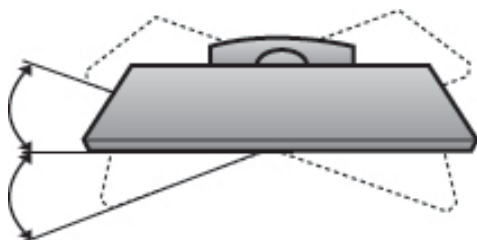

SI CONSIGLIA DI INSTALLARE CON CURA

- Acquistare i componenti necessari per fissare il televisore alla parete.
- Posizionare la TV il più possibile vicina alla parete per evitare che possa cadere in avanti se urtata.
- Le istruzioni indicate sotto sono il modo più sicuro per impostare la TV, vale a dire fissarla alla parete, in questo modo si evita che caschi in avanti se tirata. Queste impedirà alla TV di cadere in avanti provocando lesioni. Questo previene anche danni alla TV. Impedire ai bambini di arrampicarsi o aggrapparsi alla TV.

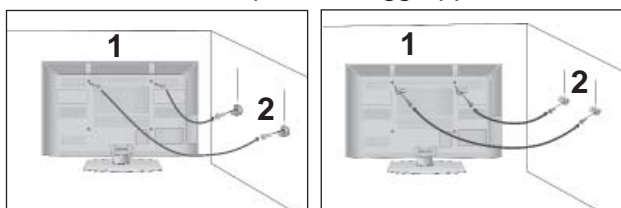

- 1 Utilizzare gli occhielli o le staffe / i bulloni TV per fissare il prodotto alla parete come mostrato nella figura.
(Se la vostra TV ha bulloni inseriti nei bulloni ad occhiello e allentare i bulloni.)
* inserire gli occhielli o le staffe / i bulloni della TV e stringerli a fondo nei fori in alto.

- 2 Assicurare alla parete le staffe a muro con i bulloni. Fare combaciare l'altezza della staffa montata a muro.

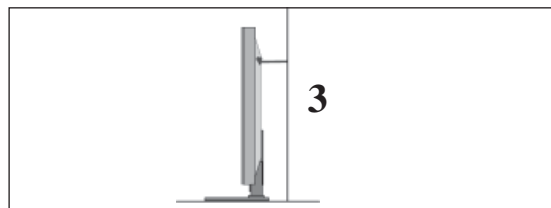

- 3 Utilizzare una corda robusta per legare il prodotto per allinearlo. È più sicuro annodare la fune in modo che si trovi in posizione orizzontale tra la parete e il prodotto.

! NOTA

- ▶ Quando si sposta il prodotto in un altro punto, slacciare innanzitutto le funi.
- ▶ Utilizzare un supporto per il prodotto o un alloggiamento che sia sufficientemente grande e robusto per le dimensioni ed il peso del prodotto.
- ▶ Per impiegare il prodotto in modo sicuro accertarsi del fatto che l'altezza della staffa che montata alla parete sia la stessa del prodotto.

PREPARAZIONE

- È possibile installare la TV in diversi modi come ad es. ad una parete o su una scrivania, ecc.
- La TV è progettata per un montaggio orizzontale.

MESSA A TERRA

Accertarsi di collegare il filo di terra per impedire eventuali scosse elettriche. Se non è possibile attuare i sistemi di messa a terra, fare installare ad un elettricista qualificato un interruttore separato. Non tentare di mettere a terra l'unità collegandola ai cavi telefonici, agli spinotti d'accensione o ai tubi del gas.

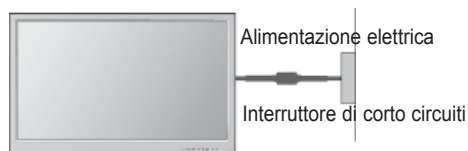

INSTALLAZIONE PIEDISTALLO DA SCRIVANIA

- L'immagine visualizzata può essere diversa dalla vostra TV.

Per fornire una ventilazione adeguata lasciare uno spazio di 10 cm intorno alla TV.

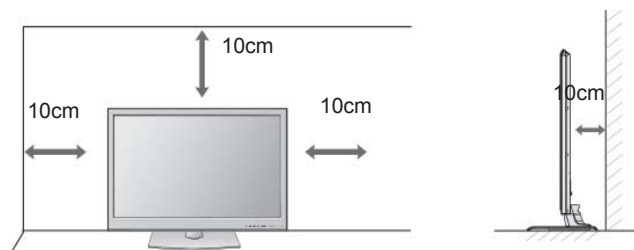

! NOTA

- ▶ Installare su una parete solida perpendicolare al pavimento.
- ▶ Installare un supporto da parete speciale, se si desidera installare al soffitto o a una parete inclinata.
- ▶ La superficie su cui montare il supporto deve essere in grado di sostenere il peso del televisore, ad esempio cemento, roccia naturale, mattoni o blocchi cavi.
- ▶ Il tipo e la lunghezza delle viti di installazione dipendono dal tipo di supporto utilizzato. Per ulteriori informazioni fare riferimento alle istruzioni accluse al supporto.
- ▶ LG non è responsabile di incidenti o danni alla proprietà o al televisore, derivanti dall'installazione non corretta:
 - Qualora venga utilizzato un supporto a parete non conforme al VESA.
 - Serraggio non corretto delle viti alla superficie, che possono far cadere il televisore, causando danni alle persone.
 - Mancata osservanza del metodo di installazione consigliato.

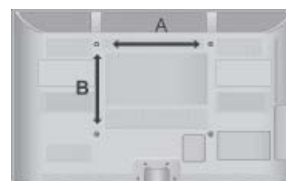
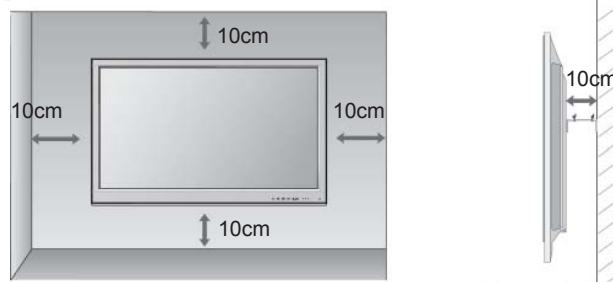

MONTAGGIO A PARETE: INSTALLAZIONE ORIZZONTALE

- Si consiglia di utilizzare una staffa LG, per montare il televisore alla parete.
- Si consiglia di acquistare una staffa di montaggio a parete che conforme allo standard VESA.
- LG consiglia di far eseguire il montaggio a parete a un installatore qualificato esperto.

Modello	VESA (A * B)	Standard Viti	Quantità
50PK5**	400 * 400	M6	4
60PK5**	600 * 400	M8	4
50PK7***	400 * 400	M6	4
60PK7***	600 * 400	M8	4
50PK9***	400 * 400	M6	4
60PK9***	600 * 400	M8	4
50PX9***	400 * 400	M6	4
60PX9***	600 * 400	M8	4

CONTROLLI DEL TELECOMANDO (Solo 50/60PK5**, 50/60PK7***, 50/60PK9***)

Quando si utilizza il telecomando, puntarlo verso il sensore del telecomando presente sul televisore.

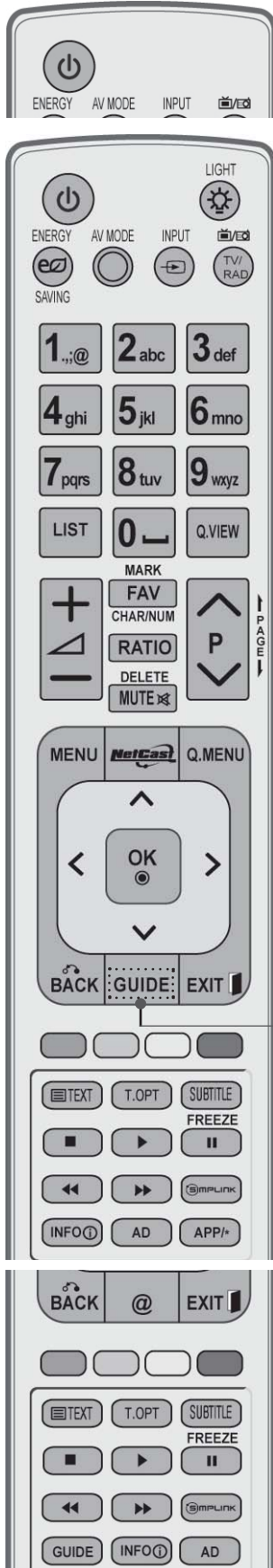

⏻ (POWER) Per accendere il televisore quando è in "standby" e riportarlo alla funzione di attesa.

LIGHT È possibile accendere o spegnere la luce sul pulsante del telecomando.

RISPARMIO ENERGIA Consente di regolare la modalità Risparmio energetico del televisore. (► p.138)

MODO AV (MODO FOTO) Facilita la selezione e l'impostazione di immagini e suoni nella connessione di dispositivi AV. (► p.66)

INPUT Le modalità di ingresso esterne vengono alternate in sequenza a intervalli regolari. (► p.57)

TV/RAD Seleziona canale Radio, TV, DTV.

MENU Per selezionare un menù. Consente di eliminare dalla visualizzazione tutte le schermate e ripristinare la modalità TV da qualsiasi menu. (► p.31)

NetCast Consente di selezionare la sorgente NetCast desiderata. (► p.68) (AccuWeather, Picasa, YouTube ecc.) La sorgente del menu NetCast può variare in base al paese.

Q. MENU Selezionare la sorgente menu rapido desiderato. (Rapp. d'aspetto, Voce chiara II, Modalità immagini, Modalità audio, Audio (o Lingua audio), Timer Spegnimento, Salta Spento/Accesso, Periferica USB). (► p.30)

THUMBSTICK (Su/Giù/Sinistra) Consente di navigare i menu visualizzati sullo schermo e di regolare le impostazioni di sistema in base alle proprie esigenze.

OK Per far accettare le vostre selezioni o far apparire sullo schermo il modo corrente.

INDIETRO Permette all'utente di spostarsi indietro in un'applicazione interattiva, EPG o altra funzione interattiva utente.

EXIT Annulla tutte le visualizzazioni su schermo e ritorna alla visione TV da qualsiasi menu.

GUIDE [guida] Mostra la Guida al programma. (► p.129)

INFO [info] Mostra le informazioni correnti dello schermo.

AD Attiva e disattiva la descrizione audio On o Off.

APP/* Consente di selezionare la sorgente di menu MHP TV. (Solo Italia) (Solo 50/60PK78**, 50/60PK98**)

PREPARAZIONE

PREPARAZIONE

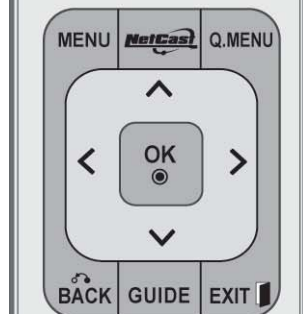
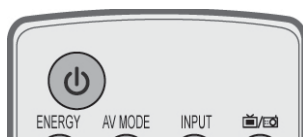

Pulsanti numerici 0 a 9 Seleziona un programma.
Seleziona gli elementi numerati in un menu.

—(Spazio) Inserisce uno spazio vuoto sulla tastiera a schermo.

LIST Per far apparire sullo schermo la tavola dei programmi. (► p.55)

Q.VIEW Per tornare al programma precedente.

PULSANTI COLORATI Questi pulsanti sono impiegati per il teletext (solo nei modelli con **TELETEXT**), **Programme edit**.

FREEZE Ferma l'immagine presente sullo schermo. (Non funziona con Modalità USB e Simplink.)
Il televisore torna automaticamente alla visualizzazione normale se non riceve un segnale o non viene eseguita un'operazione entro 5 minuti.
Se lo schermo viene mantenuto ancora in blocco, possono generarsi immagini residue.

SIMPLINK visualizza un elenco di dispositivi AV collegati alla TV. Quando si seleziona questo pulsante, viene visualizzato il menu Simplink.(► p.62)

@ Accesso diretto al portale Internet di intrattenimento e servizi di notizie sviluppato da Orange. (Solo Francia)

1 TASTI DELTLV Questi tasti vengono utilizzati per il televideo. Per ulteriori dettagli, vedere la sezione 'Teletext'. (► p.177)

SUBTITLE Richiama i sottotitoli preferiti in modalità digitale. [sottotitoli]

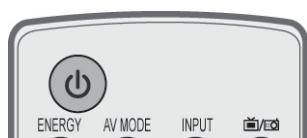

- VOLUME UP /DOWN** Per regolare il volume.
- SEGNO** Consente di selezionare l'origine a cui applicare le impostazioni di Picture Wizard. Seleziona e deseleziona i programmi nel menu USB.
- FAV** Visualizza il programma preferito selezionato.
- CHAR/NUM** Consente di alternare tra lettere e numeri per il menu NetCast.
- RATIO (RAPPORTO LARGHEZZA-ALTEZZA)** Consente di selezionare il rapporto d'aspetto desiderato per l'immagine. (► p.135)
- DELETE** Consente di eliminare il carattere immesso durante l'inserimento sulla tastiera a schermo.
- MUTE** Per attivare e disattivare l'audio.
- Programme** Seleziona un programma.
- PAGINA SU/GIÙ** Scorre da una serie completa di una schermata di informazioni alla successiva.

- Pulsanti di controllo menu SIMPLINK / SUPPORTI** Controllano il menu SIMPLINK o SUPPORTI (Elenco foto, Elenco musica ed Elenco filmati).

Inserimento delle pile



- Aprire il coperchietto del vano batterie sul retro del telecomando.
- Inserire due batterie AAA da 1,5 V. Non usare batterie vecchie e nuove allo stesso tempo.
- Chiudere il coperchietto.
- Per rimuovere le batterie, eseguire le operazioni dell'installazione in senso inverso.

PREPARAZIONE

CONTROLLI DEL TELECOMANDO (Solo 50/60PX9***)

Quando si utilizza il telecomando, puntarlo verso il sensore del telecomando presente sul televisore.

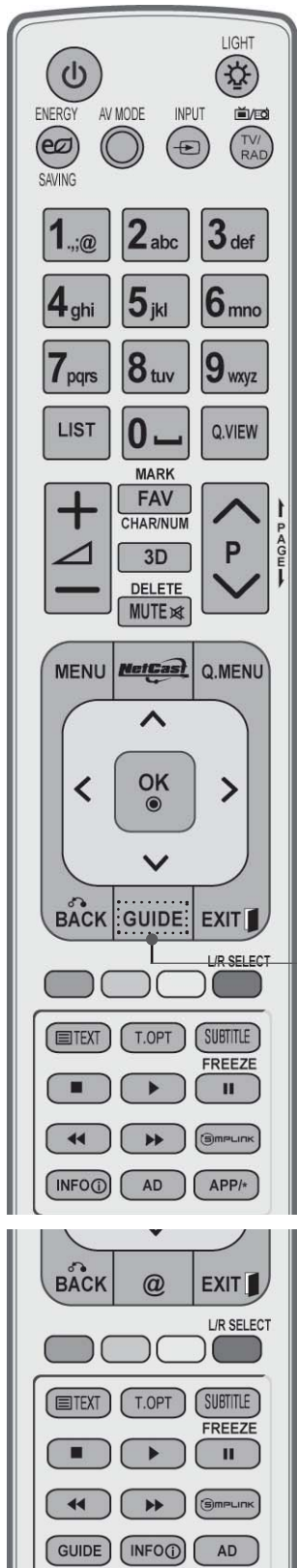

- ⏻ (POWER)** Per accendere il televisore quando è in "standby" e riportarlo alla funzione di attesa.
 - LIGHT** È possibile accendere o spegnere la luce sul pulsante del telecomando.
 - RISPARMIO ENERGIA** Consente di regolare la modalità Risparmio energetico del televisore. (► p.138)
 - MODO AV (MODO FOTO)** Facilita la selezione e l'impostazione di immagini e suoni nella connessione di dispositivi AV. (► p.66)
 - INPUT** Le modalità di ingresso esterne vengono alternate in sequenza a intervalli regolari. (► p.57)
 - TV/RAD** Seleziona canale Radio, TV, DTV.
-
- MENU** Per selezionare un menù. Consente di eliminare dalla visualizzazione tutte le schermate e ripristinare la modalità TV da qualsiasi menu. (► p.31)
 - NetCast** Consente di selezionare la sorgente NetCast desiderata. (► p.68) (AccuWeather, Picasa, YouTube ecc.) La sorgente del menu NetCast può variare in base al paese.
 - Q. MENU** Selezionare la sorgente menu rapido desiderato. (Rapp. d'aspetto, Voce chiara II, Modalità immagini, Modalità audio, Audio (o Lingua audio), Timer Spegnimento, Salta Spento/Accesso, Periferica USB). (► p.30)
 - THUMBSTICK (Su/Giù/Sinistra)** Consente di navigare i menu visualizzati sullo schermo e di regolare le impostazioni di sistema in base alle proprie esigenze.
 - OK** Per far accettare le vostre selezioni o far apparire sullo schermo il modo corrente.
 - INDIETRO** Permette all'utente di spostarsi indietro in un'applicazione interattiva, EPG o altra funzione interattiva utente.
 - EXIT** Annulla tutte le visualizzazioni su schermo e ritorna alla visione TV da qualsiasi menu.
-
- GUIDE [guida]** Mostra la Guida al programma. (► p.129)
 - INFO i [info]** Mostra le informazioni correnti dello schermo.
 - AD** Attiva e disattiva la descrizione audio On o Off.
 - APP/*** Consente di selezionare la sorgente di menu MHP TV. (Solo Italia) (Solo 50/60PX98**)

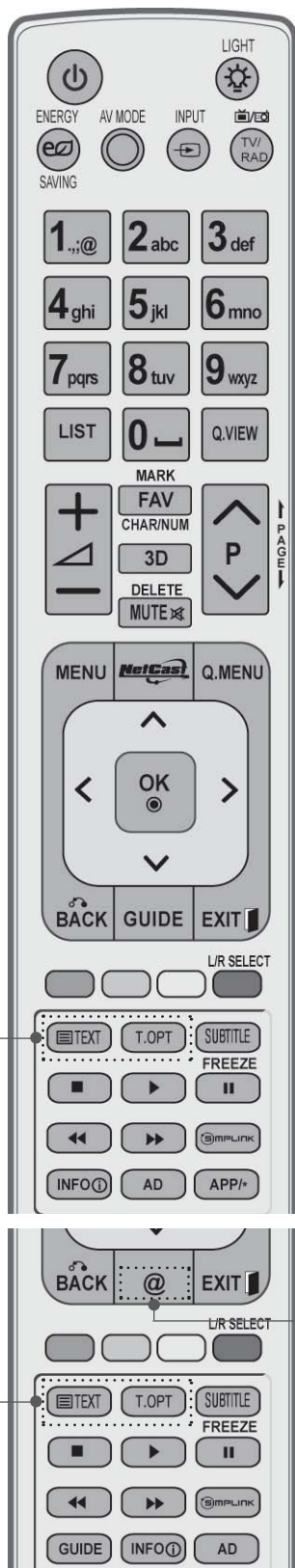

Pulsanti numerici 0 a 9 Seleziona un programma.
 Seleziona gli elementi numerati in un menu.

— (Spazio) Inserisce uno spazio vuoto sulla tastiera a schermo.

LIST Per far apparire sullo schermo la tavola dei programmi. (► p.55)

Q.VIEW Per tornare al programma precedente.

PULSANTI COLORATI Questi pulsanti sono impiegati per il teletext (solo nei modelli con **TELETEXT**), **Programme edit**.

L/R SELECT Utilizzare questo pulsante per vedere il video 3D. (► p.89)

FREEZE Ferma l'immagine presente sullo schermo. (Non funziona con Modalità USB e Simplink.)
 Il televisore torna automaticamente alla visualizzazione normale se non riceve un segnale o non viene eseguita un'operazione entro 5 minuti.
 Se lo schermo viene mantenuto ancora in blocco, possono generarsi immagini residue.

SIMPLINK visualizza un elenco di dispositivi AV collegati alla TV. Quando si seleziona questo pulsante, viene visualizzato il menu Simplink.(► p.62)

@ Accesso diretto al portale Internet di intrattenimento e servizi di notizie sviluppato da Orange. (Solo Francia)

1 TASTI DEL TV Questi tasti vengono utilizzati per il televideo. Per ulteriori dettagli, vedere la sezione 'Teletext'. (► p.177)

SUBTITLE Richiama i sottotitoli preferiti in modalità digitale. [sottotitoli]

PREPARAZIONE



VOLUME UP /DOWN Per regolare il volume.

SEGNO Consente di selezionare l'origine a cui applicare le impostazioni di Picture Wizard. Seleziona e deseleziona i programmi nel menu USB.

FAV Visualizza il programma preferito selezionato.

CHAR/NUM Consente di alternare tra lettere e numeri per il menu NetCast.

3D Utilizzare questo pulsante per vedere il video 3D. (► p.88)

DELETE Consente di eliminare il carattere immesso durante l'inserimento sulla tastiera a schermo.

MUTE Per attivare e disattivare l'audio.

Programme Seleziona un programma.
^ v

PAGINA Scorre da una serie completa di una schermata di informazioni alla successiva.

Pulsanti di controllo menu SIMPLINK / SUPPORTI Controllano il menu SIMPLINK o SUPPORTI (Elenco foto, Elenco musica ed Elenco filmati).

Inserimento delle pile

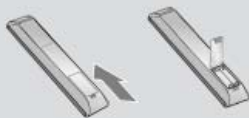

- Aprire il coperchietto del vano batterie sul retro del telecomando.
- Inserire due batterie AAA da 1,5 V. Non usare batterie vecchie e nuove allo stesso tempo.
- Chiudere il coperchietto.
- Per rimuovere le batterie, eseguire le operazioni dell'installazione in senso inverso.

Telecomando semplice (Solo 50/60PK9***, 50/60PX9***)

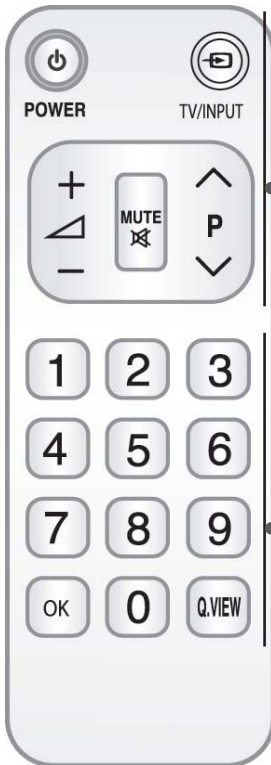

(POWER) Per accendere il televisore quando è in "standby" e riportarlo alla funzione di attesa.

TV/INPUT Le modalità di ingresso esterne vengono alternate in sequenza a intervalli regolari. (► p.57)

VOLUME UP /DOWN Per regolare il volume.

MUTE Per attivare e disattivare l'audio.

Programme Selezione un programma.

Pulsanti numerici 0 a 9 Selezione un programma.
Selezione gli elementi numerati in un menu.

OK Per far accettare le vostre selezioni o far apparire sullo schermo il modo corrente.

Q.VIEW Per tornare al programma precedente.

Inserimento delle pile



- Aprire il coperchietto del vano batterie sul retro del telecomando.
- Inserire due batterie AAA da 1,5 V. Non usare batterie vecchie e nuove allo stesso tempo.
- Chiudere il coperchietto.
- Per rimuovere le batterie, eseguire le operazioni dell'installazione in senso inverso.

CONFIGURAZIONE DEI DISPOSITIVI ESTERNI

- Per impedire di causare danni al dispositivo, non collegare mai eventuali cavi di alimentazione fino a quando non è stato completato il collegamento di tutti i dispositivi.

COLLEGAMENTO ANTENNA

- Per ottenere una qualità ottimale delle immagini, regolare l'orientamento dell'antenna.
- Non sono forniti il cavo e il convertire dell'antenna.

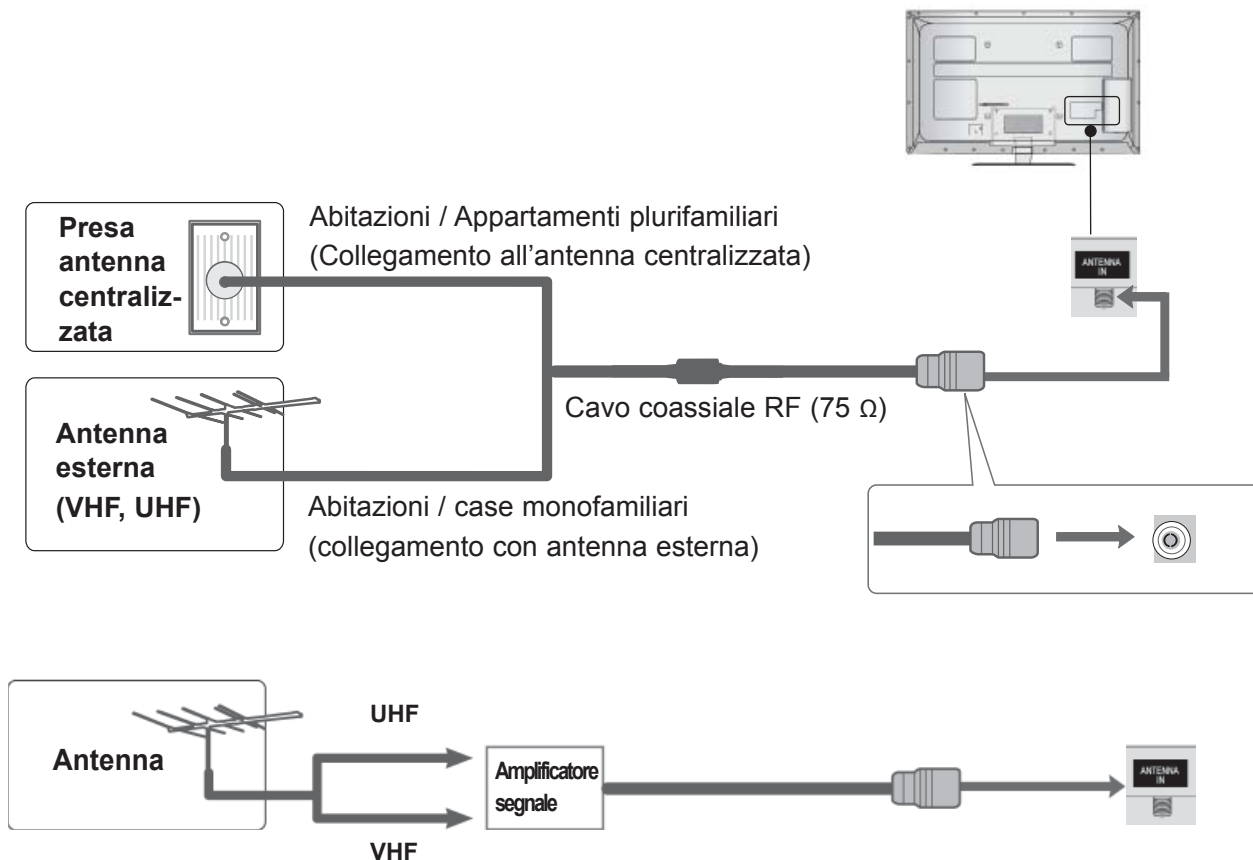

- Nelle zone con una scarsa ricezione del segnale installare un amplificatore del segnale per l'antenna, come mostrato a destra, per ottenere una migliore qualità delle immagini.
- Se il segnale deve essere suddiviso tra due televisori, utilizzare uno sdoppiatore del segnale dell'antenna per stabilire il collegamento.

CONFIGURAZIONE DEI DISPOSITIVI ESTERNI

- Per impedire di causare danni al dispositivo, non collegare mai eventuali cavi di alimentazione fino a quando non è stato completato il collegamento di tutti i dispositivi.
- In questa sezione, dedicata alla **configurazione dei dispositivi esterni**, vengono utilizzati principalmente schemi dei modelli 32/37/42/47/55LE7***.
- L'immagine visualizzata può essere diversa dalla vostra TV.

COLLEGAMENTO CON CAVO COMPONENT

Questa TV è in grado di ricevere segnali Digital RF/Cavo senza necessità di un decoder esterno. Tuttavia, se si ricevono segnali digitali da un decoder esterno o altro apparecchio esterno, vedere lo schema indicato sotto.

- 1 Collegare le uscite video (Y, P_B, P_R) dell'apparecchiatura esterna (set-top box digitale, DVD, ecc.) ai connettori **video COMPONENT IN** del televisore.
- 2 Collegare l'uscita audio dell'apparecchiatura esterna (set-top box digitale, DVD, ecc.) ai connettori **audio COMPONENT IN** del televisore.
- 3 Attivare l'apparecchiatura esterna (consultare il manuale dell'apparecchiatura esterna per le istruzioni operative).
- 4 Selezionare l'origine dell'ingresso **Component1** con il pulsante **INPUT (INGRESSO)** presente sul telecomando. Se il collegamento è su **COMPONENT IN 2**, selezionare l'origine di ingresso **Component2**.

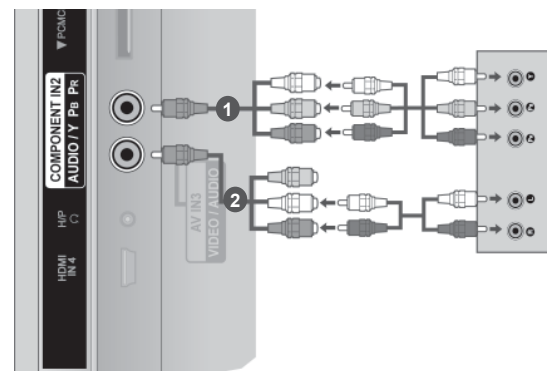
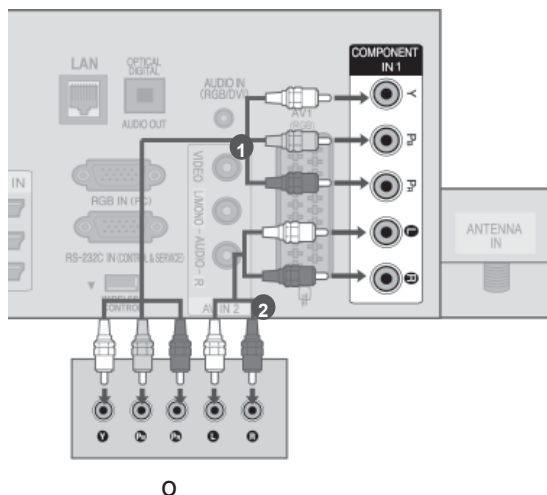

- Formato audio HDMI supportato: Dolby Digital, PCM. Formato audio DTS non supportato.

Segnale	Component	HDMI
480i/576i	O	X
480p/576p	O	O
720p/1080i	O	O
1080p	O (solo 50 Hz / 60 Hz)	O (24 Hz / 30 Hz / 50 Hz / 60 Hz)

Ingressi del Componente

Potete migliorare la qualità dell'immagine se collegate il lettore di DVD all'ingresso "Component" come qui sotto indicato.

Ingressi Component del Monitor	Y	P _B	P _R
Porte di uscita video sul lettore DVD	Y	P _B	P _R
	Y	B-Y	R-Y
	Y	Cb	Cr
	Y	Pb	Pr

COLLEGAMENTO CON UN CAVO HDMI

- 1 Collegare l'uscita HDMI dell'apparecchiatura esterna (set-top box digitale, DVD, ecc.) al connettore **HDMI/DVI IN 1(DVI)**, **HDMI/DVI IN 2**, **HDMI/DVI IN 3** o **HDMI IN 4** (tranne 32/37/42LD4***, 32/37/42/47/55LD6***, 32/42/47LD7***, 32/37/42LD8***) sul televisore.
- 2 Attivare l'apparecchiatura esterna.
(Consultare il manuale dell'apparecchiatura esterna per le istruzioni operative).
- 3 Selezionare l'origine di ingresso **HDMI1**, **HDMI2**, **HDMI3** o **HDMI4** (tranne 32/37/42LD4***, 32/37/42/47/55LD6***, 32/42/47LD7***, 32/37/42LD8***) servendosi del pulsante **INPUT** (INGRESSO) sul telecomando.

NOTA

- ▶ La TV è in grado di ricevere segnali video e audio allo stesso tempo con i cavi HDMI.
- ▶ Se il DVD non supporta Auto HDMI, è necessario impostare la risoluzione dell'uscita in modo appropriato.
- ▶ Verificare che il cavo HDMI sia un cavo HDMI ad alta velocità. Se si utilizzano cavi HDMI non ad alta velocità, potrebbero verificarsi sfarfallii o mancata visualizzazione sullo schermo. Utilizzare un cavo HDMI ad alta velocità.

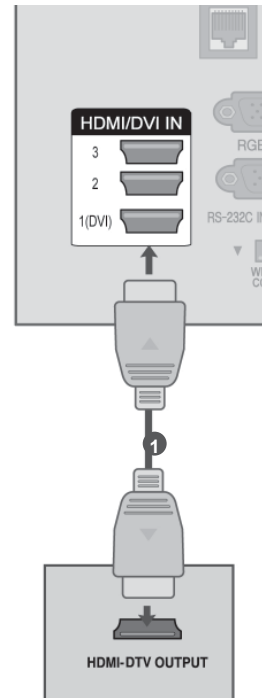

CONFIGURAZIONE DEI DISPOSITIVI ESTERNI

QUANDO SI COLLEGA UN HDMI AD UN CAVO DVI

- 1 Collegare il set-top box digitale o l'uscita DVI del PC al connettore **HDMI/DVI IN 1 (DVI)** del televisore.
- 2 Collegare l'uscita audio del set-top box digitale o l'uscita audio del PC al connettore **AUDIO IN (RGB/DVI)** della TV.
- 3 Accendere il set-top box digitale o il PC e il televisore (per le istruzioni operative, consultare il manuale del set-top box digitale o del PC).
- 4 Selezionare l'origine dell'ingresso **HDMI1** con il pulsante **INPUT (INGRESSO)** sul telecomando.

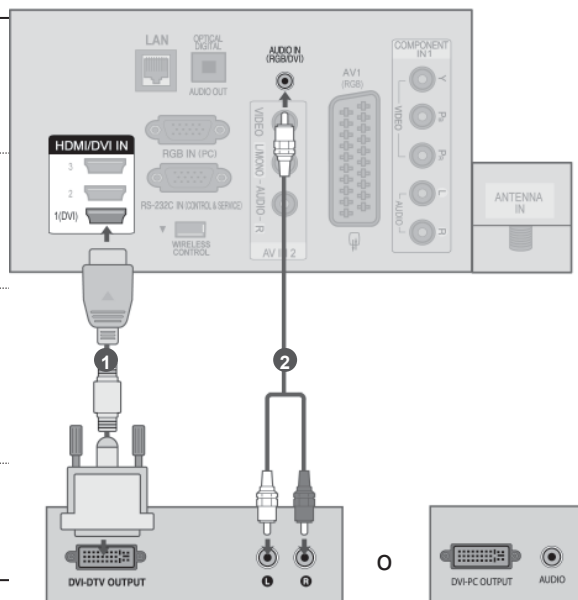

COLLEGAMENTO CON CAVO SCART

- 1 Collegare la presa scart Euro dell'apparecchiatura esterna (DVD, VCR, ecc.) alla presa scart Euro **AV1** della TV.
- 2 Attivare l'apparecchiatura esterna (consultare il manuale dell'apparecchiatura esterna per le istruzioni operative).
- 3 Selezionare l'origine dell'ingresso **AV1** con il pulsante **INPUT** (INGRESSO) sul telecomando.

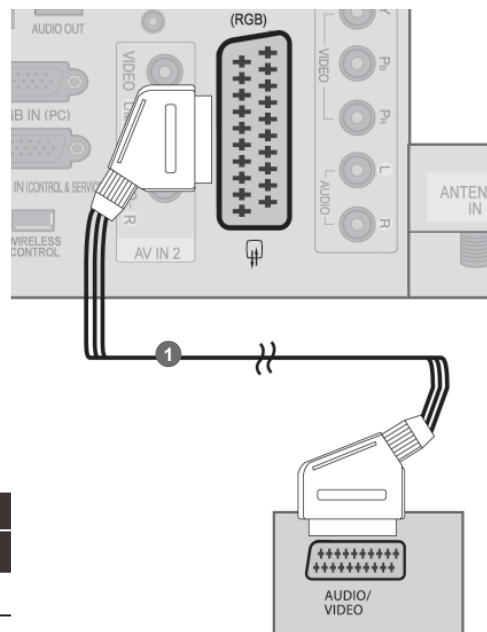

Scart	Ingresso			Uscita
	Video	Audio	RGB	Video, Audio
AV1	O	O	O	TV analogica, TV digitale

Modalità di ingresso corrente	Tipo di uscita	AV1 (uscita TV)	AV1 (quando è in corso la registrazione programmata da DTV tramite un dispositivo apposito)
TV digitale	TV digitale	TV digitale	O
TV analogica, AV	TV analogica	TV analogica	O (La modalità di ingresso viene convertita in DTV.)
Component/RGB	TV analogica	TV analogica	
HDMI		X	X

► Uscita TV: Uscite segnali TV analogica o TV digitale.

! NOTA

- Se si desidera utilizzare il cavo Euroscart, è necessario utilizzare il cavo Euroscart schermato.
- Quando si guarda la TV digitale in modalità 3D, i segnali di uscita del monitor non possono essere prodotti tramite il cavo SCART. (Solo 42/47LX6***, 47/55LX9***, 50/60PX9***)
- Se si imposta la modalità 3D su ON mentre viene eseguita una registrazione pianificata sulla TV digitale, i segnali di uscita del monitor non possono essere prodotti mediante il cavo SCART e la registrazione non può essere eseguita. (Solo 42/47LX6***, 47/55LX9***, 50/60PX9***)

CONFIGURAZIONE DEI DISPOSITIVI ESTERNI

IMPOSTAZIONE USB

- 1 Collegare la periferica USB al connettore **USB IN 1** o **USB IN 2** sul televisore.
- 2 Dopo il collegamento al connettore **USB IN 1** o **USB IN 2** è possibile utilizzare la funzione **USB**. (► p.90)

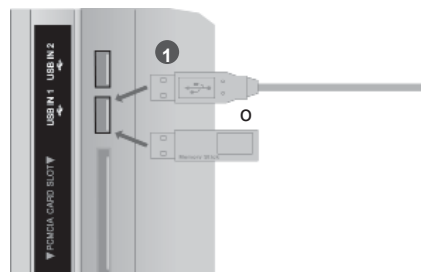

COLLEGAMENTO CON CAVO RF

Per evitare disturbi all'immagine (interferenze), lasciate un'adeguata distanza tra il videoregistratore e il monitor.

- 1 Collegare la presa **ANT OUT** del VCR alla presa **ANTENNA IN** presente sul televisore.
- 2 Collegare il cavo dell'antenna alla presa **ANT IN** del videoregistratore.
- 3 Premere il pulsante **PLAY** sul VCR e associare il programma adeguato tra televisore e VCR per la visualizzazione.

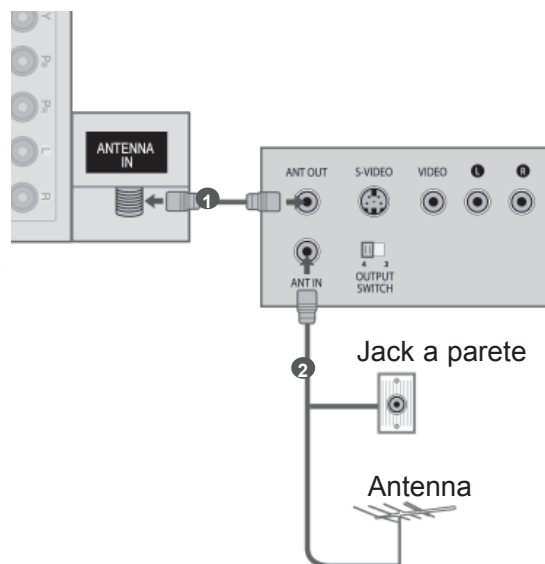

COLLEGAMENTO CON CAVO RCA

- 1 Collegare i connettori **AUDIO/VIDEO** tra il televisore e il videoregistratore o altra apparecchiatura esterna. Abbinare i colori dei jack. (Video =giallo, Audio sinistra =bianco, Audio destra =rosso)
- 2 Inserire una videocassetta nel VCR e premere **PLAY** sul VCR. (Consultare il manuale dell'utente del videoregistratore).
Oppure, attivare l'apparecchiatura esterna corrispondente.
(Vedere la guida operativa dell'apparecchiatura esterna.)
- 3 Selezionare la sorgente dell'ingresso **AV2** con il pulsante **INPUT** presente sul tele-comando.
Se il collegamento è su **AV IN 3**, selezionare l'origine di ingresso **AV3**.

! NOTA

- Se è presente un videoregistratore mono, collegare il cavo audio dal videoregistratore al connettore **AUDIO L/ MONO** del televisore.

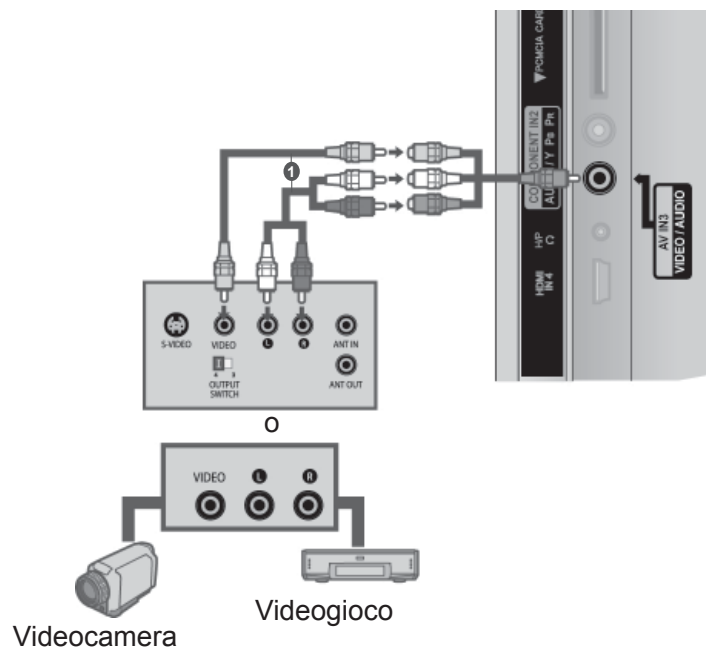
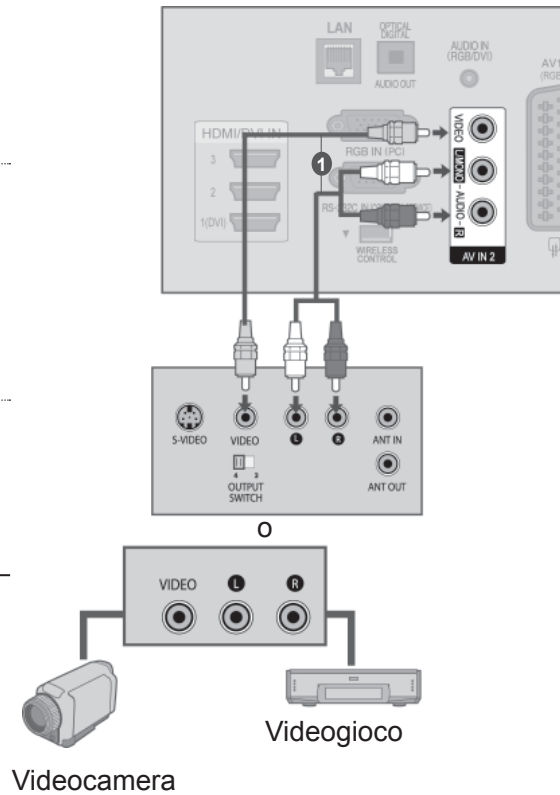

CONFIGURAZIONE DEI DISPOSITIVI ESTERNI

COLLEGAMENTO CON CAVO A 15 PIN D-SUB

Questa opzione garantisce la funzionalità Plug-and-Play che consente al PC di adattarsi in modo automatico alle impostazioni della TV.

- 1 Collegare l'uscita RGB del PC al jack **RGB IN (PC)** presente sull'impianto.
- 2 Collegare le uscite audio del decoder al jack **AUDIO IN (RGB/DVI)** presente sull'impianto.
- 3 Accendere il PC e l'impianto.
- 4 Selezionare la sorgente d'ingresso **RGB** con il pulsante INPUT presente sul telecomando.

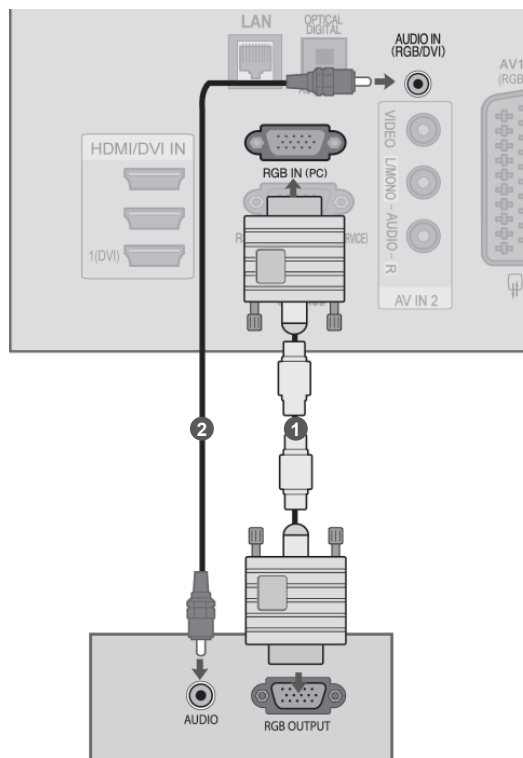

INSERIMENTO DI UN MODULO CI

Per prendere visione dei servizi codificati (a pagamento) in modalità TV digitale. Lo slot Common Interface non è presente in tutte le nazioni di importazione dei prodotti.

- 1 Inserire il modulo CI nello **SLOT PER SCHEDE PCMCIA** (Personal Computer Memory Card International Association) del televisore come illustrato.

Per ulteriori informazioni, vedere p. 48.

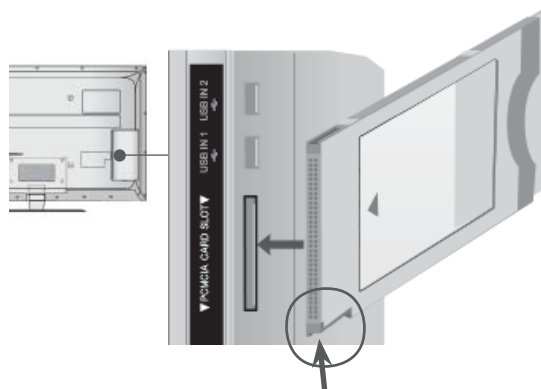

Controllare questo punto come mostrato e inserire il modulo CI.

! NOTA

- Verificare che il modulo CI sia inserito nello slot della scheda PCMCIA nel verso corretto. Se il modulo non è inserito nel modo corretto, possono verificarsi danni al televisore e allo slot stesso.

CONFIGURAZIONE DELLE CUFFIE

(Tranne 50/60PK5**, 50/60PK7***, 50/60PK9***, 50/60PX9***, 42/47LX6***, 47/55LX9***)

È possibile ascoltare l'audio dalle cuffie.

- 1 Inserire le cuffie nella relativa presa.
- 2 Per regolare il volume delle cuffie, premere il tasto $\triangleleft + o -$. Se si preme il tasto MUTE (SILENZIOSO), l'audio delle cuffie verrà disattivato.

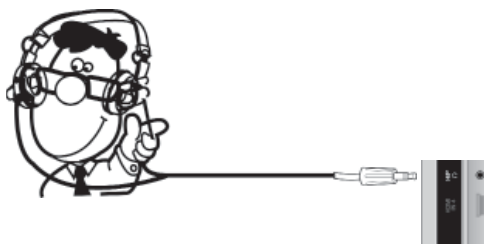

! NOTA

- Le voci del menu AUDIO sono disabilitate se è collegata una cuffia.
- Quando si cambia in modalità AV con le cuffie collegate, la modifica viene applicata al video ma non all'audio.
- L'uscita audio ottica digitale non è disponibile se è collegata una cuffia.
- Impedenza cuffie: 16 Ω
- Uscita audio max delle cuffie: 10 mW - 15 mW

CONFIGURAZIONE DEI DISPOSITIVI ESTERNI

CONFIGURAZIONE USCITA AUDIO DIGITALE

Inviare il segnale audio del TV all'apparecchiature audio esterna attraverso la porta d'uscita audio digitale (ottica).

Se si desidera godere a pieno della trasmissione digitale tramite gli altoparlanti con canale 5.1, collegare il terminale dell'USCITA AUDIO OTTICA DIGITALE sul retro del televisore a un sistema Home Theatre DVD (o amp).

- 1 Collegare un'estremità del cavo ottico alla porta d'uscita audio digitale (ottica) del televisore.
- 2 Collegare l'estremità del cavo ottico all'ingresso audio digitale (ottico) sull'apparecchiatura audio.
- 3 Impostare l'opzione "Casse del TV - Spento" nel menu AUDIO. (► p.159). Consultare il manuale delle istruzioni dell'apparecchiatura audio esterna per controllare il funzionamento.

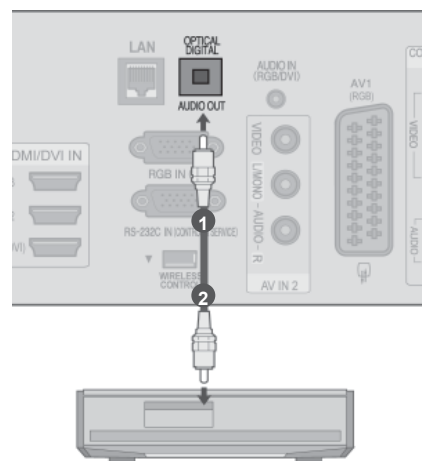

⚠ ATTENZIONE

- Non guardare nella porta dell'uscita ottica. Guardare il raggio laser potrebbe provocare danni alla vista.

CONNESSIONE APPARECCHIATURE WIRELESS ESTERNE

(Tranne 32/37/42LD4***)

I televisori LG con porta Wireless Control supportano la LG Wireless Media Box, acquistabile separatamente. Collegando il Wireless Ready Dongle (incluso con la Wireless Media Box) al televisore, sarà possibile connettere i dispositivi esterni all'LG Wireless Media Box per la trasmissione senza fili di video e audio al televisore.

Dopo l'esecuzione del collegamento wireless, premere il pulsante **INPUT** (INGRESSO) per visualizzare la schermata di immissione wireless.

Per le istruzioni operative, consultare il manuale della Wireless Media Box.

1 Collegare il connettore **WIRELESS CONTROL** del Wireless Ready Dongle al connettore **WIRELESS CONTROL** sul televisore.

2 Collegare il connettore **HDMI OUT** del Wireless Ready Dongle al connettore **HDMI/DVI IN 1(DVI)**, **HDMI/DVI IN 2**, **HDMI/DVI IN 3** o **HDMI IN 4** (tranne 32/37/42LD4***, 32/37/42/47/55LD6***, 32/42/47LD7***, 32/37/42LD8***) sul televisore.



LG Wireless Media Box

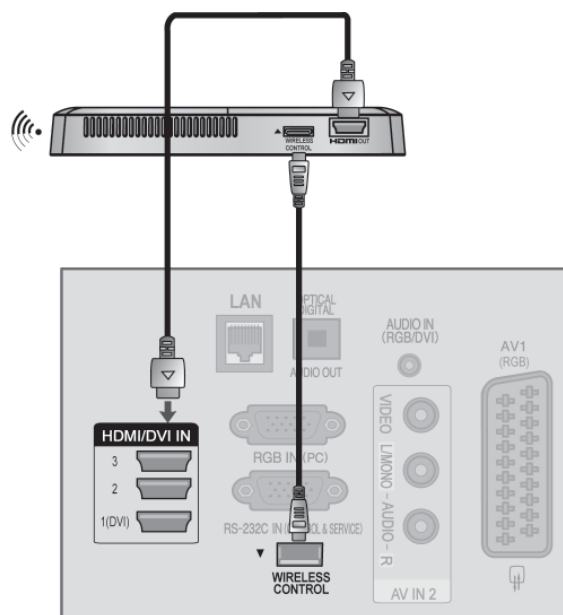

! NOTA

- ▶ **CONTROLLO WIRELESS:** alimentazione e controllo Wireless Ready Dongle.
- ▶ **HDMI:** il segnale Video/Audio viene collegato in Wireless Ready Dongle.
- ▶ Quando si collega la Wireless Media Box (prodotto venduto separatamente), è possibile visualizzare il dispositivo esterno ad essa collegato tramite una connessione wireless.
- ▶ Quando si utilizza un dispositivo esterno collegato alla Wireless Media Box, alcune funzioni del menu del televisore potrebbero non essere disponibili.
- ▶ Le funzioni Cinema reale e Rid. Rumore. digit. non sono supportate per l'uscita esterna wireless.

CONFIGURAZIONE DEI DISPOSITIVI ESTERNI

RISOLUZIONE SUPPORTATA DEL DISPLAY

Modelli TV al plasma

Modalità RGB-PC, HDMI/DVI-PC

Risoluzione	Frequenza orizzontale (kHz)	Frequenza verticale (Hz)
720x400	31,468	70,08
640x480	31,469	59,94
800x600	37,879	60,31
1024x768	48,363	60,00
1280x768	47,78	59,87
1360x768	47,72	59,80
1280x1024	63,981	60,02
1920x1080 (RGB-PC)	66,587	59,93
1920x1080 (HDMI-PC)	67,5	60,00

Modalità HDMI/DVI-DTV

Risoluzione	Frequenza orizzontale (kHz)	Frequenza verticale (Hz)
720x480	31,469	59,94
	31,5	60
720x576	31,25	50
	37,5	50
1280x720	44,96	59,94
	45	60
	33,72	59,94
	33,75	60
	28,125	50
	26,97	23,97
	27	24
1920x1080	33,716	29,976
	33,75	30,00
	56,25	50
	67,43	59,94
	67,5	60

Modelli TV LCD/LED LCD

Modalità RGB-PC, HDMI/DVI-PC

Risoluzione	Frequenza orizzontale (kHz)	Frequenza verticale (Hz)
720x400	31,468	70,08
640x480	31,469	59,94
800x600	37,879	60,31
1024x768	48,363	60,00
1280x768	47,78	59,87
1360x768	47,72	59,80
1280x1024	63,981	60,02
1920x1080 (RGB-PC)	66,587	59,93
1920x1080 (HDMI-PC)	67,5	60,00

Modalità HDMI/DVI-DTV

Risoluzione	Frequenza orizzontale (kHz)	Frequenza verticale (Hz)
720x480	31,469	59,94
	31,5	60
720x576	31,25	50
	37,5	50
1280x720	44,96	59,94
	45	60
1920x1080	33,72	59,94
	33,75	60
	28,125	50
	26,97	23,97
	27	24
	33,716	29,976
	33,75	30,00
	56,25	50
	67,43	59,94
	67,5	60

CONFIGURAZIONE DEI DISPOSITIVI ESTERNI

! NOTA

- ▶ Evitare di lasciare immagini fisse sullo schermo dell'impianto per un periodo di tempo prolungato. Le immagini fisse potrebbero risultare impresse in modo permanente sullo schermo; utilizzare un salvaschermo quando è possibile.
- ▶ Potrebbe essere presente un disturbo a seconda a certe risoluzioni, con certi schemi verticali, valori di contrasto o luminosità nella modalità PC. Impostare quindi la modalità PC ad un'altra risoluzione o modificare la velocità di aggiornamento o regolare la luminosità e il contrasto nel menu fino a quando le immagini non risultano nitide. Se non è possibile modificare la velocità d'aggiornamento della scheda grafica, cambiare la scheda grafica del PC o richiedere consulenza al produttore della scheda grafica del PC.
- ▶ La forma dell'ingresso di sincronizzazione per le frequenze orizzontale e verticale è separata.
- ▶ Si consiglia di utilizzare la combinazione 1920x1080, 60 Hz per la modalità PC, per ottenere una qualità delle immagini ottimale.
- ▶ Collegare il cavo del segnale dalla porta d'uscita del monitor del PC alla porta RGB (PC) dell'impianto o il cavo del segnale dalla porta d'uscita HDMI del PC alla porta HDMI IN (o HDMI/DVI IN) presente sull'impianto.
- ▶ Collegare il cavo audio del PC all'ingresso Audio presente sull'impianto. (I cavi audio non forniti in dotazione con l'impianto).
- ▶ Se si utilizza una scheda audio, regolare l'audio del PC in base alle esigenze.
- ▶ Se la scheda grafica installata sul PC non supporta l'uscita RGB analogica e digitale allo stesso tempo, collegare solo RGB o HDMI per la visualizzazione del PC sull'impianto.
- ▶ Se la scheda grafica installata sul PC supporta l'uscita RGB analogica e digitale allo stesso tempo, impostare l'impianto su RGB o su HDMI (l'altra modalità viene impostata su Plug and Play in modo automatico dall'impianto).
- ▶ È possibile che la modalità DOS non funzioni a seconda della scheda video se si utilizza un cavo HDMI-DVI.
- ▶ Se si utilizza troppo a lungo un cavo RGB-PC, si potrebbero verificare interferenze sullo schermo. Si consiglia di utilizzare un cavo con una lunghezza inferiore ai 5 m. In questo modo si garantiscono immagini della migliore qualità.







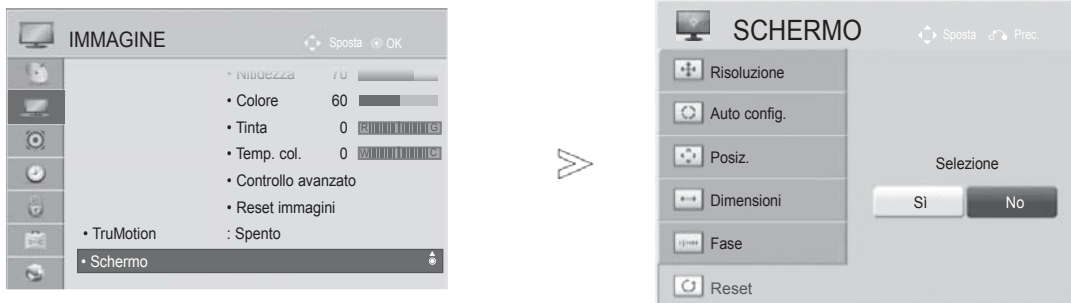

CONFIGURAZIONE DELLO SCHERMO PER LA MODALITÀ PC

Ripristina schermo

Ripristina Posiz., Dimensioni e Fase alle impostazioni predefinite.

Questa funziona nel seguente modo: RGB [PC].



- 1   Selezionare **IMMAGINE**.
- 2   Selezionare **Schermo**.
- 3   Selezionare **Reset(Ripristina)**.
- 4   Selezionare **SI**.
- 5  Eseguire **Reset**.

- Premere il pulsante **MENU/EXIT** per tornare alla normale visione TV.
- Premere il pulsante **BACK (INDIETRO)** per tornare alla schermata di menu precedente.

CONFIGURAZIONE DEI DISPOSITIVI ESTERNI







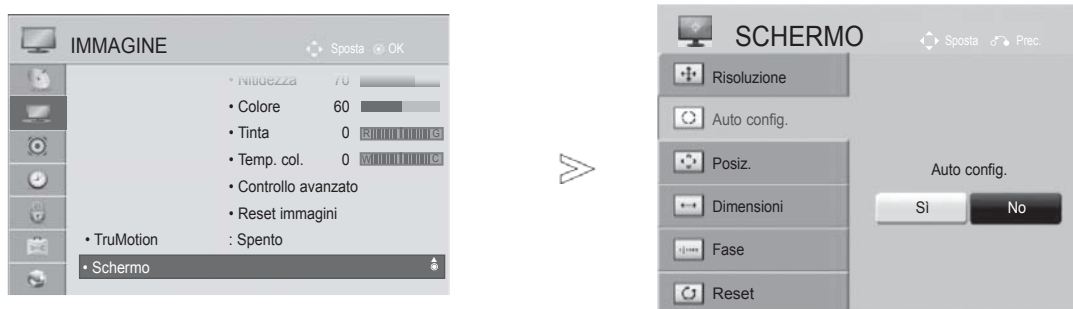

Configurazione automatica (solo in modalita RGB [PC])

Regolazione automatica della posizione dell'immagine e riduzione al minimo dell'instabilità. Anche se l'immagine non è ancora corretta, il vostro Monitor sta funzionando bene ma ha bisogno di un'ulteriore regolazione.

Auto configure [Configurazione automatica]

Questa funzione consente la regolazione automatica della posizione, delle dimensioni e della fase dello schermo. L'immagine sarà instabile per alcuni secondi mentre avviene la configurazione automatica.



- 1   Selezionare **IMMAGINE**.
- 2   Selezionare **Schermo**.
- 3   Selezionare **Auto config..**
- 4   Selezionare **Sì**.
- 5  Eseguire **Auto config..**

- Se la posizione dell'immagine non è ancora corretta, provare a ripetere la regolazione automatica.
- Se è necessario regolare nuovamente l'immagine dopo la regolazione automatica in RGB (PC), è possibile adattare **Posiz.**, **Dimens.** o **Fase**.







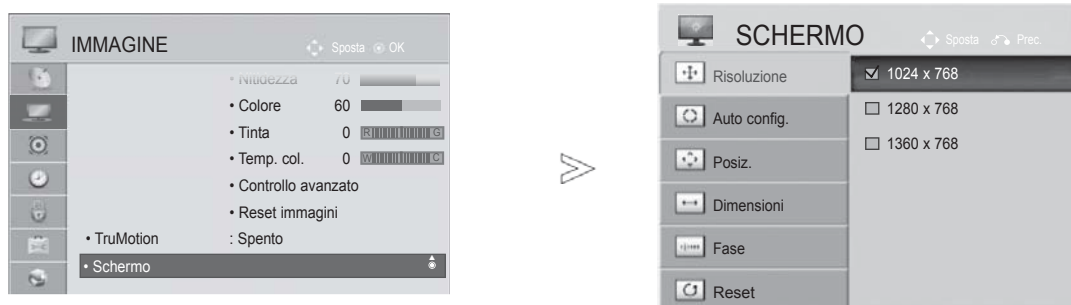

- Premere il pulsante **MENU/EXIT** per tornare alla normale visione TV.
- Premere il pulsante **BACK** (INDIETRO) per tornare alla schermata di menu precedente.

Selezione della risoluzione

Per visualizzare un'immagine normale, far corrispondere la risoluzione della modalità RTGB con la risoluzione della modalità PC.

Questa funziona nel seguente modo: RGB [PC].



- 1   Selezionare **IMMAGINE**.
- 2   Selezionare **Schermo**.
- 3   Selezionare **Risoluzione**.
- 4   Selezionare la risoluzione desiderata.
- 5 

- Premere il pulsante **MENU/EXIT** per tornare alla normale visione TV.
- Premere il pulsante **BACK** (INDIETRO) per tornare alla schermata di menu precedente.

CONFIGURAZIONE DEI DISPOSITIVI ESTERNI

Regolazione per la Posizione, Dimensione, Fase dello schermo

Se l'immagine non è chiara dopo l'esecuzione della regolazione automatica e specialmente se i caratteri sono ancora tremolanti, regolare la posizione dell'immagine manualmente.

Questa funziona nel seguente modo: RGB [PC].

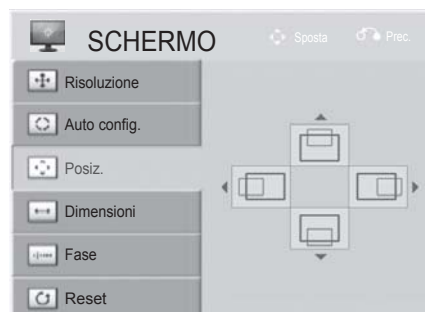

- 1   Selezionare **IMMAGINE**.
- 2   Selezionare **Schermo**.
- 3   Selezionare **Posiz.**, **Dimens.** o **Fase**.
- 4    Effettuare le regolazioni necessarie.
- 5 

- Premere il pulsante **MENU/EXIT** per tornare alla normale visione TV.
- Premere il pulsante **BACK** (INDIETRO) per tornare alla schermata di menu precedente.

IMPOSTAZIONE DELLA RETE

Connessione di rete cablata

Questo televisore può essere collegato a una LAN (Local Area Network) tramite la porta LAN. Dopo aver eseguito il collegamento fisico, è necessario impostare il televisore per la comunicazione in rete.

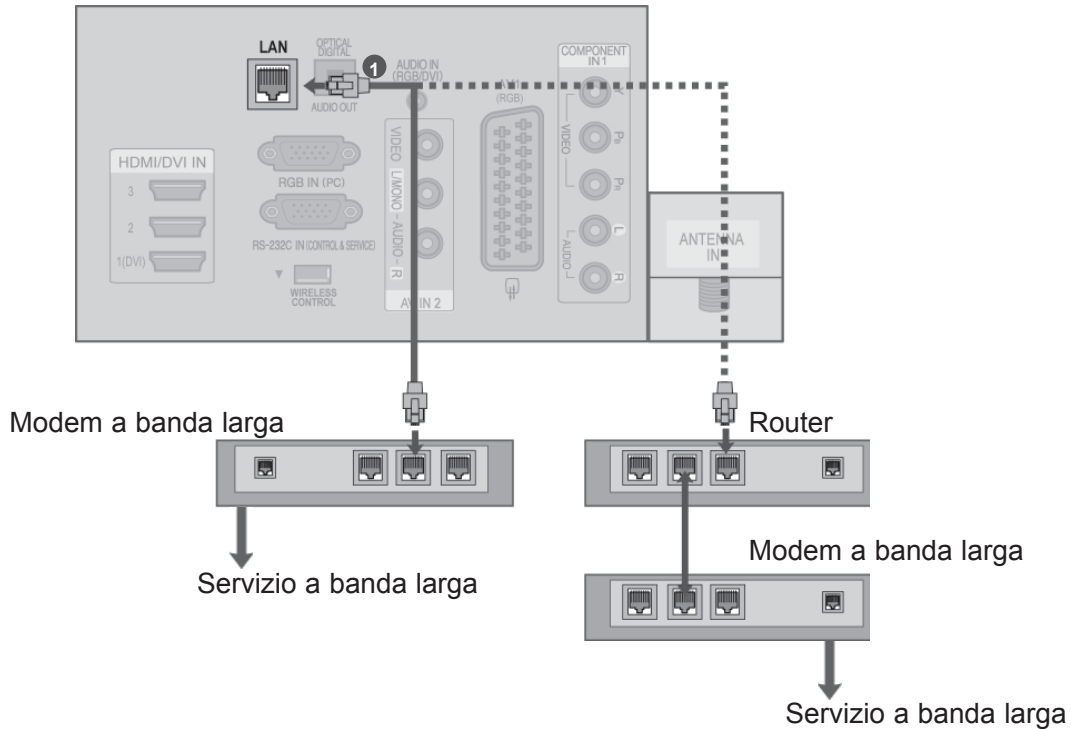

1 Collegare la porta LAN del modem o del router alla porta LAN del televisore.

2 Selezionare **“Impostazioni di rete”** nel menu **RETE**.

3 Dopo aver collegato la porta **LAN**, utilizzare il menu **NetCast**.
Per ulteriori informazioni sull'impostazione e la risoluzione dei problemi di **NetCast**, visitare <http://lgknowledgebase.com>. Cercare **NetCast**.

⚠ ATTENZIONE

- ▶ Non collegare un cavo telefonico modulare alla porta LAN.
- ▶ Poiché sono disponibili vari metodi di connessione, attenersi alle specifiche del proprio fornitore di telecomunicazioni o provider di servizi Internet.

CONFIGURAZIONE DEI DISPOSITIVI ESTERNI

Impostazione della rete cablata

Se sono disponibili sia reti cablate che wireless, l'opzione Wired rappresenta il metodo preferito. Dopo la connessione fisica, per alcune reti domestiche potrebbe essere necessario regolare le impostazioni di rete del televisore.

Per informazioni dettagliate, contattare il proprio provider Internet o consultare il manuale del router in uso.



- Selezionare **RETE**.
- Selezionare **Impostazioni di rete**.
- Selezionare **Cablaggio**.
- Se **Impostazioni di rete** è stato già impostato: selezionare **Ripristino**. Le nuove impostazioni di connessione sostituiscono quelle correnti.
- Selezionare **Impostazione IP automatica** o **Impostazione IP manuale**.
- Se viene selezionato **Impostazione IP manuale**: Sarà necessario immettere manualmente gli indirizzi IP.
- Selezionare **OK**.

- Per questa funzionalità è richiesta una connessione Internet a banda larga costante.
- Per utilizzare questa funzionalità non è necessario il collegamento a un PC.
- Se **Network Setting(Impostazioni di rete)** non funziona, verificare le condizioni della rete. Per utilizzare l'Impostazione automatica, controllare il cavo LAN e accertarsi che DHCP sia attivato sul router.
- Se l'impostazione di **Network Setting(Impostazioni di rete)** non viene completata, la rete potrebbe non funzionare normalmente.
- **Impostazione IP automatica:** selezionare questa opzione se nella rete locale (LAN) è presente un server DHCP tramite connessione cablata per allocare automaticamente un indirizzo IP al televisore. Se è in uso un router o modem a banda larga con funzionalità server DHCP (Dynamic Host Configuration Protocol) incorporata, l'indirizzo IP viene determinato automaticamente.
- **Impostazione IP manuale:** selezionare questa opzione se sulla rete non è presente un server DHCP e si desidera impostare manualmente l'indirizzo IP.

CONFIGURAZIONE DEI DISPOSITIVI ESTERNI

❗ NOTA

- ▶ Per ulteriori informazioni sull'impostazione e la risoluzione dei problemi di Netcast, visitare <http://lgknowledgebase.com>. Cercare Netcast.
- ▶ Utilizzare un cavo LAN standard con questo televisore. Cat5 o superiore con connettore RJ45.
- ▶ Spesso per risolvere molti problemi di connessione alla rete durante l'impostazione è sufficiente riavviare il router o il modem. Dopo aver collegato il lettore alla rete domestica, spegnere rapidamente e/o scollegare il cavo di alimentazione del router o del modem via cavo della rete domestica. Quindi, riaccendere e/o ricollegare il cavo di alimentazione.
- ▶ A seconda del provider di servizi Internet (ISP), il numero di dispositivi in grado di accedere a Internet potrebbe essere limitato dai termini di servizio applicabili. Contattare il proprio ISP per ulteriori dettagli.
- ▶ LG non è responsabile degli eventuali malfunzionamenti del televisore e/o della funzionalità di connessione a Internet dovuti a errori/malfunzionamenti associati alla connessione Internet a banda larga o ad altri dispositivi collegati.
- ▶ LG non è responsabile degli eventuali problemi della connessione a Internet.
- ▶ Alcuni contenuti disponibili tramite la connessione di rete potrebbero non essere compatibili con il televisore. In caso di dubbi su tali contenuti, contattare i rispettivi produttori.
- ▶ Una velocità di connessione della rete insufficiente per i contenuti a cui si accede può provocare risultati indesiderati.
- ▶ Alcune operazioni di connessione a Internet potrebbero risultare non disponibili a causa di limitazioni stabilite dal provider di servizi Internet (ISP) che fornisce la connessione Internet a banda larga.
- ▶ Eventuali addebiti da parte dell'ISP, ivi compresi gli addebiti per la connessione, sono di responsabilità dell'utente.
- ▶ Per il collegamento a questo televisore è richiesta una porta LAN 10 Base-T o 100 Base-TX. Se il servizio Internet non consente tale collegamento, non sarà possibile connettere il televisore a Internet.
- ▶ Per utilizzare il servizio DSL è richiesto un modem DSL, mentre per il servizio modem via cavo è richiesto un modem via cavo. A seconda del metodo di accesso e dell'abbonamento siglato con l'ISP, la funzionalità di connessione a Internet di questo televisore potrebbe non essere utilizzabile o potrebbe essere prevista una limitazione al numero di dispositivi connessi simultaneamente. (Se l'ISP limita l'abbonamento a un unico dispositivo, questo televisore potrebbe non avere accesso a Internet se è già connesso un PC.)
- ▶ L'uso di un "router" potrebbe non essere autorizzato o essere limitato in base alle politiche e alle limitazioni previste dall'ISP. Contattare direttamente il proprio ISP per ulteriori dettagli.
- ▶ La rete wireless opera a frequenze radio di 2,4 GHz, utilizzate anche da dispositivi domestici quali telefoni cordless, periferiche Bluetooth® e forni a microonde, che pertanto possono causare interferenze. Possono verificarsi anche quando si utilizza un dispositivo con frequenza radio di 5 GHz. Avviene lo stesso con la media box wireless LG, il telefono cordless o altri dispositivi Wi-Fi.
- ▶ La velocità del servizio potrebbe diminuire se si utilizza una rete wireless, a seconda delle condizioni della rete.
- ▶ Spegnere tutte le apparecchiature di rete non in uso nella rete domestica locale. Alcuni dispositivi generano traffico di rete.
- ▶ In alcuni casi, la ricezione risulta migliorata se l'access point o il router wireless vengono rialzati rispetto al pavimento.
- ▶ La qualità della ricezione wireless dipende da molti fattori, tra cui il tipo di access point, la distanza tra questo e il televisore e la posizione del televisore.
- ▶ Quando ci si collega alla rete Internet utilizzando una macchina condivisa cablata/wireless, la connessione potrebbe interrompersi a causa delle limitazioni d'uso dell'azienda di servizi.
- ▶ Per collegare un AP wireless, è necessario utilizzare un AP che supporti la connessione wireless nonché attivare la funzione di connessione wireless dell'AP. Richiedere al fornitore dell'AP la possibilità di effettuare connessioni wireless tramite un AP.
- ▶ Verificare le impostazioni di sicurezza SSID dell'AP per la connessione wireless dell'AP e richiedere al fornitore le impostazioni di sicurezza SSID dell'AP.
- ▶ Se le impostazioni delle apparecchiature di rete (router cablato/wireless, hub, ecc.) sono errate, potrebbero verificarsi malfunzionamenti oppure le prestazioni del televisore potrebbero essere più lente. Installare correttamente l'apparecchio facendo riferimento al manuale e impostare la rete.
- ▶ Quando si seleziona l'inclusione di 802.11 n (eccetto per la Russia) in un AP e si imposta la cifratura come WEP (64/128 bit) o WPA (TKIP/AES), la connessione potrebbe risultare non disponibile. Potrebbero essere disponibili diversi metodi di connessione in base ai produttori di AP.

Connessione di rete wireless

L'adattatore LAN LG Wireless LAN for Broadband/DLNA consente di collegare il televisore a una rete LAN wireless.

La configurazione della rete e il metodo di connessione variano a seconda delle apparecchiature in uso e dell'ambiente di rete. Per la procedura di connessione dettagliata e le impostazioni di rete, consultare le istruzioni di impostazione fornite con l'access point o il router wireless.

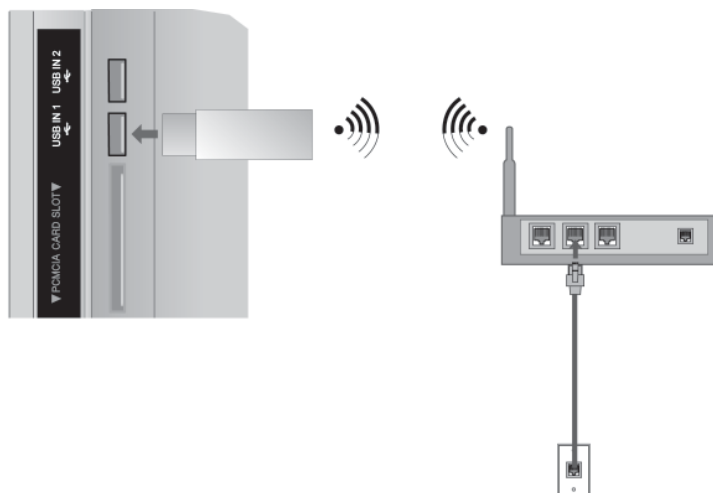

- 1 Collegare l'adattatore "LG **Wireless LAN for Broadband/DLNA Adaptor**" al connettore **USB IN 1** o **USB IN 2** sul televisore.
- 2 Selezionare "**Impostazioni di rete**" nel menu **RETE**. Dopo il collegamento, è possibile utilizzare il menu **NetCast**.

! NOTA

- ▶ Per visualizzare immagini, video o ascoltare file musicali memorizzati sul computer utilizzando il router, si consiglia di utilizzare la porta cablata del router.
- ▶ Quando si utilizza la porta wireless del router, per alcune funzioni potrebbero esserci delle limitazioni.

CONFIGURAZIONE DEI DISPOSITIVI ESTERNI

Impostazione della rete wireless

Prima di poter collegare il televisore alla rete, è necessario impostare l'AP (Access Point) o il router wireless.

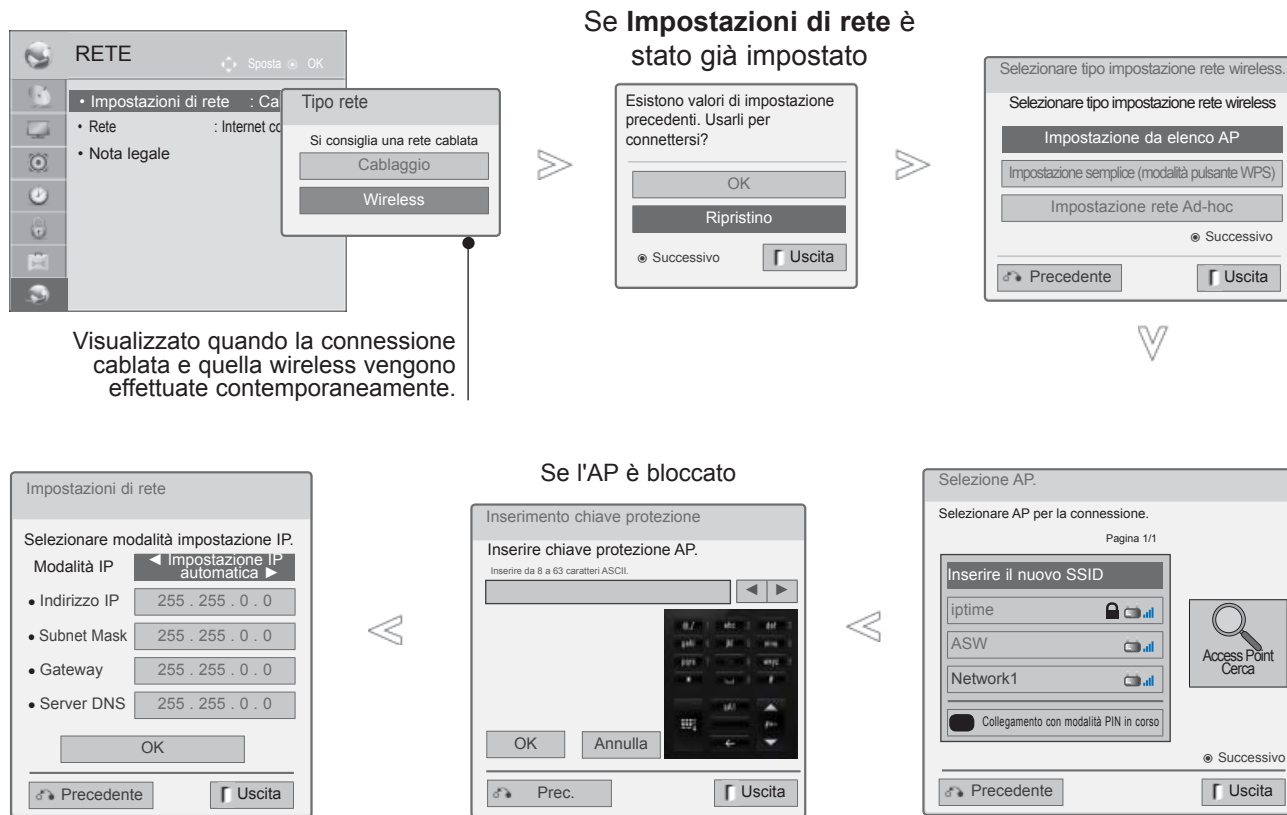

1 Selezionare **RETE**.

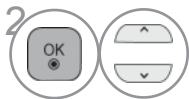

2 Selezionare **Impostazioni di rete**.

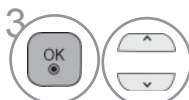

3 Selezionare **Wireless**.



4 Se Impostazioni di rete è stato già impostato: selezionare **Ripristino**.
Le nuove impostazioni di connessione sostituiscono quelle correnti.

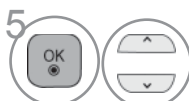

5 Selezionare **Impostazione da elenco AP**.



6 Viene eseguita la scansione di tutti gli AP (Access Point, Punto di accesso) o router wireless entro la portata e vengono visualizzati in un elenco.



7 Selezionare un AP (Access Point, Punto di accesso) o un router wireless dall'elenco.
(Se l'AP è bloccato, inserire la chiave di protezione dell'AP).

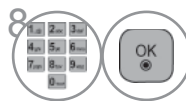

8 Inserire la chiave di protezione AP.

9 Ripetere i passi 4-5 a P.20.

Quando è già impostato un codice di sicurezza

PIN (Personal Identification Number, numero di identificazione personale)

Utilizzare questa funzionalità per eseguire la connessione all'AP (Access Point, Punto di accesso) o al router con un PIN.

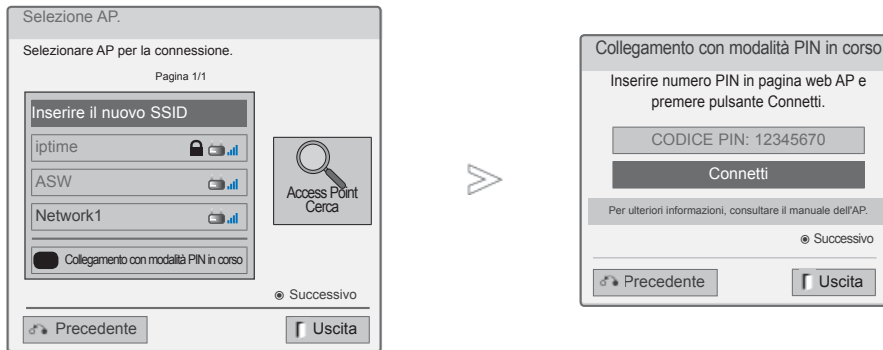

1 Ripetere i passi 1-6 a P.24.

2 **RED [rosso]** Connessione dell'Acces Point in modalità **PIN**.

3 Sullo schermo del televisore vengono indicati l'ID rete e la Chiave protezione. Immettere il codice PIN del dispositivo.

4 **OK** Se lezionare **Connetti**.

5 Ripetere i passi 4-5 a P.20.

■ Il codice PIN è il numero univoco a 8 cifre che identifica il dongle.



CONFIGURAZIONE DEI DISPOSITIVI ESTERNI

Impostazione semplice (modalità pulsante WPS)

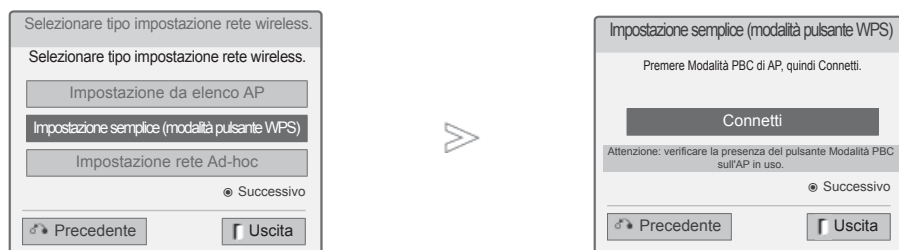
Se l'access point o il router wireless supporta PIN o WPS (Wi-Fi Protected Setup), è possibile utilizzarlo per 120 accessi. Non è necessario conoscere il nome dell'access point (SSID: Service Set Identifier) e il codice di protezione dell'access point o del router wireless.



1 Ripetere i passi 1-4 a P.24.

2   Selezionare **Impostazione semplice (modalità pulsante WPS)**.

3  Selezionare **Connetti**.

4 Ripetere i passi 4-5 a P.20.

Modalità Ad-hoc

Questo metodo prevede la comunicazione diretta con la macchina, senza AP.
 Equivale alla connessione di due PC tra loro con un cavo cross.

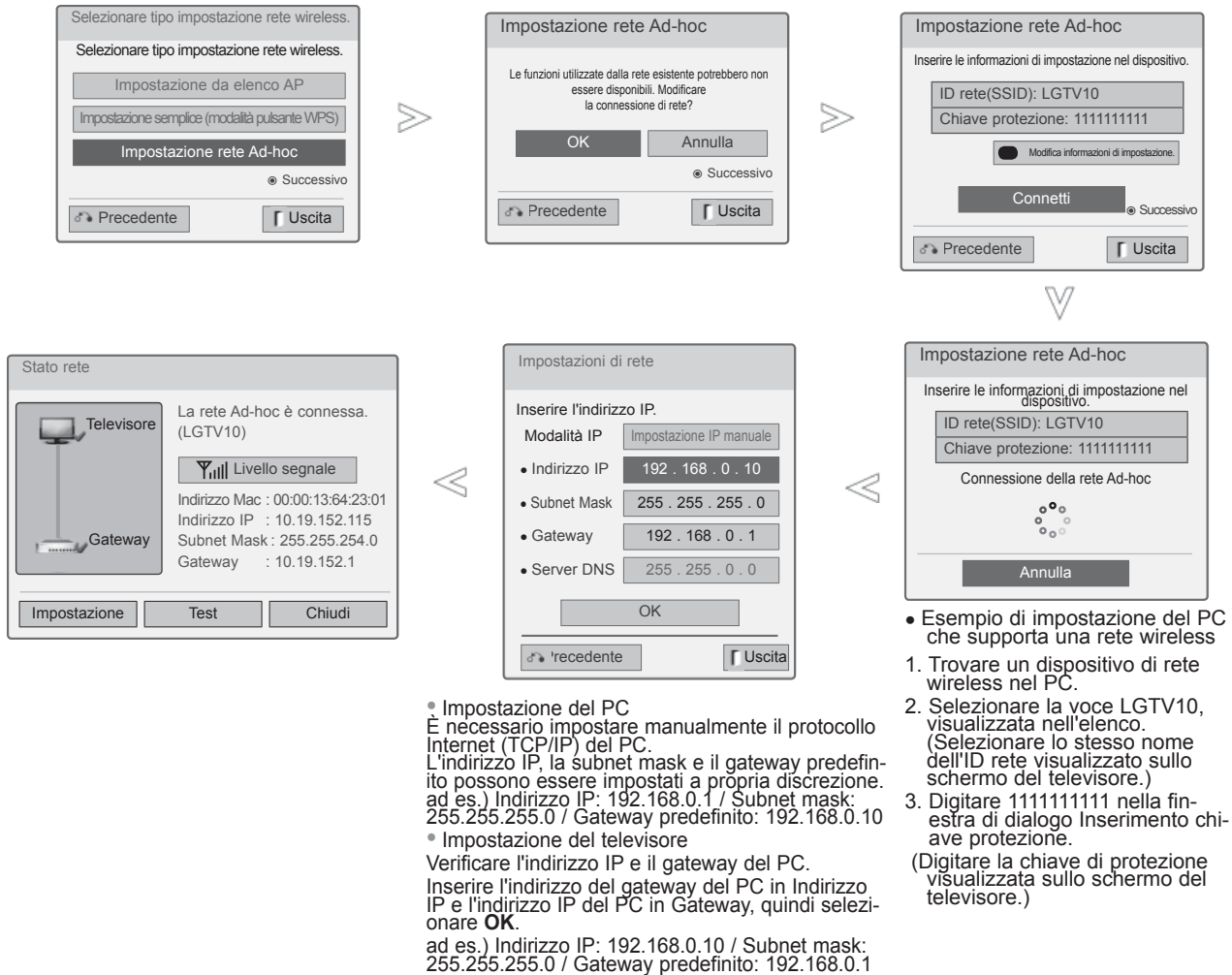

1 Ripetere i passi 1-3 a P.24.

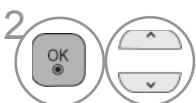

2 Selezionare **Impostazione rete Ad-hoc**.



3 Selezionare **OK**.



4 Selezionare **Connetti** per connettersi alla rete Ad-hoc.
 Sullo schermo del televisore vengono indicati l'ID rete e la Chiave protezione.
 Immettere l'ID rete e la Chiave protezione sul dispositivo. Se una rete non funziona, cambiare le informazioni di impostazione con il pulsante ROSSO.



5 Inserire l'indirizzo IP.



6 L'impostazione della rete è completata.
 Selezionare **Chiudi**.

CONFIGURAZIONE DEI DISPOSITIVI ESTERNI

Stato rete

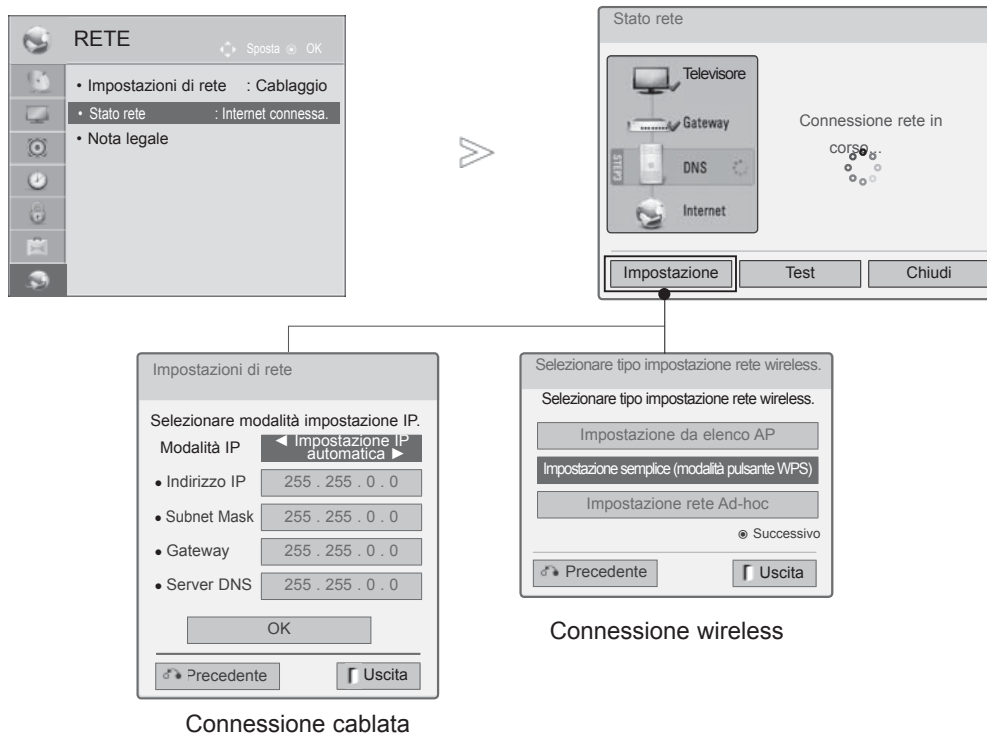

1 Selezionare **RETE**.

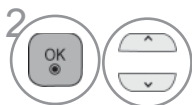

2 Selezionare **Stato rete**.





3 Controllare lo stato della rete.

- **Impostazione:** consente di tornare al menu Impostazioni di rete o al menu del tipo di impostazione rete wireless.
- **Test:** consente di eseguire il test dello stato di rete corrente dopo aver impostato la rete.
- **Chiudi:** consente di tornare al menu precedente.

GUARDARE LA TV / CONTROLLO PROGRAMMI

ACCENSIONE DELLA TV

Una volta accesa la TV, è possibile utilizzare le sue caratteristiche.

- 1 Collegare prima il cavo di alimentazione.
questo punto la TV passa alla modalità standby.
- 2 In modalità Standby, per accendere il televisore premere il pulsante  / I, INPUT o P sul televisore oppure premere il pulsante **POWER, INPUT, P**   o un **pulsante numerico** sul telecomando.

CONFIGURAZIONE D'INIZIALIZZAZIONE

- 1 Se dopo l'accensione sullo schermo del televisore viene visualizzato il menu OSD (On Screen Display), è possibile regolare le impostazioni di **Lingua, Modalità setting, Indicatore Alimentazione** (quando è selezionato **Uso personale** in **Modalità setting**-Solo modelli TV LED LCD), **Paese** (Tranne 32/37/42LE49**, 32/37/42/47/55LE59**, 42/47LE7390, 32/37/42/47/55LE79**, 42/47/55LE89**, 32/37/42LD49**, 32/37/42/47/55LD69**, 32/42/47LD79**, 32/37/42LD89**, 42/47LX69**, 50/60PK59*, 50/60PK79**, 50/60PK99**, 50/60PX99**) o **Fuso orario** (quando si seleziona Russia nel menu Paese) o **Selezione passw.** (quando è selezionata la Francia come Paese), **Sintonizz. autom.**

Nota:

- a. Se si chiude senza completare l'installazione iniziale, il menu Reset di Fabbrica verrà visualizzato di nuovo.
- b. Premere il pulsante BACK per passare dal menu OSD corrente al menu OSD precedente.
- c. Per i paesi senza standard di trasmissione DTV confermati, alcune funzioni DTV possono non funzionare, a seconda dall'ambiente di trasmissione DTV.
- d. La modalità "Uso personale" è ideale per la visione in ambienti domestici ed è la modalità di base di questo televisore.
- e. La modalità "Demo punto vendita" è stata progettata appositamente per i negozi. Nella modalità "Demo punto vendita" la qualità video impostata dal produttore viene attivata dopo un periodo specificato di cambi casuali di qualità video da parte dell'utente.
- f. È possibile cambiare modalità (Uso personale, Demo punto vendita) eseguendo Modalità setting nel menu OPZIONE.
- g. Quando si seleziona la Francia come Paese, la password non è '0', '0', '0', '0', bensì '1', '2', '3', '4'.

SELEZIONE DEL PROGRAMMA

- 1 Premere il pulsante **P**   o i pulsanti numerici per selezionare il numero di un programma.

REGOLAZIONE DEL VOLUME

- 1 Premere il pulsante  + o - volume.
- 2 Se si desidera disattivare l'audio, premere il pulsante MUTE.







È possibile annullare questa funzione premendo il pulsante MUTE,  + o -, Modalità AV.

GUARDARE LA TV / CONTROLLO DEI PROGRAMMI



MENU RAPIDO

Il menu OSD (On Screen Display) della TV potrebbe risultare leggermente diverso da quello rappresentato nel manuale.

Q.Menu (Menu Rapido) è un menu di funzioni che gli utenti possono utilizzare spesso.

-  **Rapp. d'aspetto:** Seleziona il formato immagine desiderato.
Per l'impostazione dello Zoom, selezionare 14:9, Zoom e Zoom cinema e Menu di Rapporto. Completato l'impostazione Zoom, il display torna al menu Q.
-  **Clear Voice II:** differenziando l'estensione vocale umana dalle altre, aiuta a sentire meglio le voci umane.
-  **Modalità immagini:** consente di selezionare la modalità immagini desiderata.
-  **Modalità audio:** consente di impostare automaticamente la combinazione audio più adeguata per le immagini visualizzate. Seleziona la modalità audio desiderata.
-  **Audio o Lingua audio:** consente di selezionare l'uscita audio.
-  **Timer Spegnimento:** imposta il timer di spegnimento.
-  **Salta Spento/Acceso:** Seleziona l'opzione Skip Off/On (Salta).
-  **Periferica USB:** selezionare "Rimuovi" per rimuovere la periferica USB.







- 1  Visualizza ciascun menu.
- 2  Selezionare la sorgente desiderata.
- 3 

- Premere il pulsante **Q.MENU/EXIT** per tornare alla normale visione TV.
- Premere il pulsante **BACK** (INDIETRO) per tornare alla schermata di menu precedente.

SELEZIONE E REGOLAZIONE DEI MENU VISUALIZZATI

Il menu OSD (On Screen Display) della TV potrebbe risultare leggermente diverso da quello rappresentato nel manuale.

- 1   Visualizza ciascun menu.
- 2   Seleziona una voce del menu.
- 3  Passa al menu di popup.

- Premere il pulsante **ROSSO** per consultare il menu **Assistenza clienti**.
- Premere il pulsante **VERDE** per consultare il menu **Manuale semplice**.
- Premere il pulsante **MENU/EXIT** (MENU/ESCI) per tornare alla normale visione della TV.
- Premere il pulsante **BACK** (INDIETRO) per tornare alla schermata di menu precedente.

! NOTA

- ▶ La **Modalità ISM** è disponibile solo sui modelli di TV al plasma.
- ▶ Le opzioni **Retroillum.**, **Indicatore Alimentazione** sono disponibili solo sui modelli TV LCD/LED LCD.
- ▶ Non è possibile usare **Informazioni CI** nella modalità Analogica.

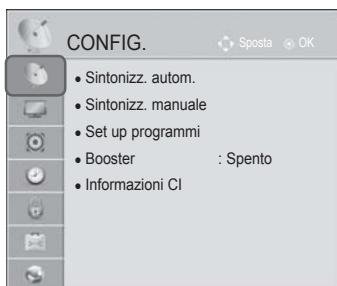

GUARDARE LA TV / CONTROLLO DEI PROGRAMMI

GUARDARE LA TV / CONTROLLO DEI PROGRAMMI

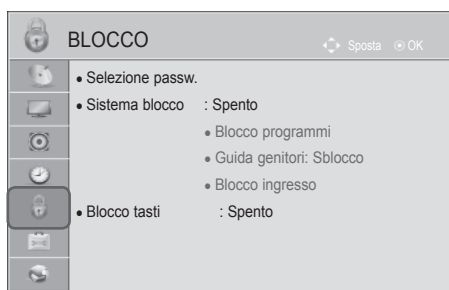

• Per ulteriori informazioni, vedere il manuale **“Wireless Media Box”** opzionale per le istruzioni per l'uso. (Tranne 32/37/42LD4***)

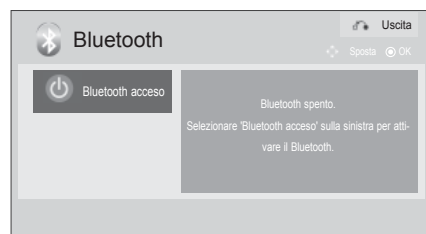

(Tranne 32/37/42LE4***, 32/37/42/47/55LE5***, 42/47LE73**, 32/37/42LD4***, 32/37/42/47/55LD6***, 32/42/47LD7***, 32/37/42LD8***, 42/47LX6***, 47/55LX9***, 50/60PK5**, 50/60PX9**)

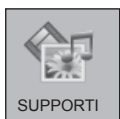

■ L'immagine visualizzata può essere diversa dalla vostra TV.

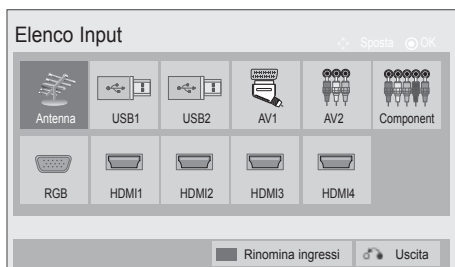

(Solo 32/37/42LE4***, 32/37/42/47/55LE5***, 42/47LE73**, 32/37/42LD4***, 32/37/42/47/55LD6***, 32/42/47LD7***, 32/37/42LD8***, 42/47LX6***, 47/55LX9***, 50/60PK5**, 50/60PX9**)

SINTONIZZAZIONE AUTOMATICA DEI PROGRAMMI

Utilizzare questa funzione per individuare e memorizzare in modo automatico tutti i programmi. Quando si avvia la programmazione automatica, tutte le informazioni di servizio memorizzate in precedenza vengono eliminate.

È possibile memorizzare fino a 1,000 programmi. Tuttavia il numero può risultare diverso a seconda dei segnali di trasmissione.

DVB-T, DVB-C Auto Tuning un menu per utenti in paesi supportano il cavo DVB.

Per selezionare l'Antenna,



- 1 Selezionare **CONFIG.**
- 2 Selezionare **Sintonizz. autom.**
- 3 Selezionare **Antenna.**
- 4 Selezionare **Avvio.**
- 5 Eseguire **Sintonizz. autom.**

- Utilizzare i pulsanti numerici per immettere una password a 4 cifre in **Sistema blocco 'Accesso'**.
- Per proseguire la sintonizzazione automatica, selezionare **Start** con il pulsante $\wedge \vee$. Quindi, premere il pulsante **OK**. Altrimenti selezionare **Chiudi**.
- **Numerazione automatica:** per decidere se utilizzare le numerazioni dei programmi inviati dalle emittenti.
- **Ricerca SECAM L :** Tranne 32/37/42LE49**, 32/37/42/47/55LE59**, 42/47LE7390, 32/37/42/47/55LE79**, 42/47/55LE89**, 32/37/42LD49**, 32/37/42/47/55LD69**, 32/42/47LD79**, 32/37/42LD89**, 42/47LX69**, 50/60PK59*, 50/60PK79**, 50/60PK99**, 50/60PX99**
- Se si seleziona Italia nel menu **Paese** e viene visualizzata una finestra popup quando il programma entra in conflitto dopo la Sintonizz. autom., selezionare un'emittente per il numero del programma in conflitto da risolvere.

- Nei seguenti paesi è possibile utilizzare il cavo DVB: Germania, Paesi Bassi, Svezia, Svizzera, Danimarca, Austria, Finlandia, Norvegia, Slovenia, Ungheria, Ucraina (tranne 42/47LX6***, 47/55LX9***, 50/60PX9***), (è possibile aggiungere il paese supportato).
- Non è possibile utilizzare la TV digitale nei seguenti paesi: Slovacchia, Bosnia, Serbia, Bulgaria, Albania, Kazakistan

- Premere il pulsante **MENU/EXIT** per tornare alla normale visione TV.
- Premere il pulsante **BACK (INDIETRO)** per tornare alla schermata di menu precedente.

GUARDARE LA TV / CONTROLLO DEI PROGRAMMI

Se si desidera selezionare il **Cavo**,

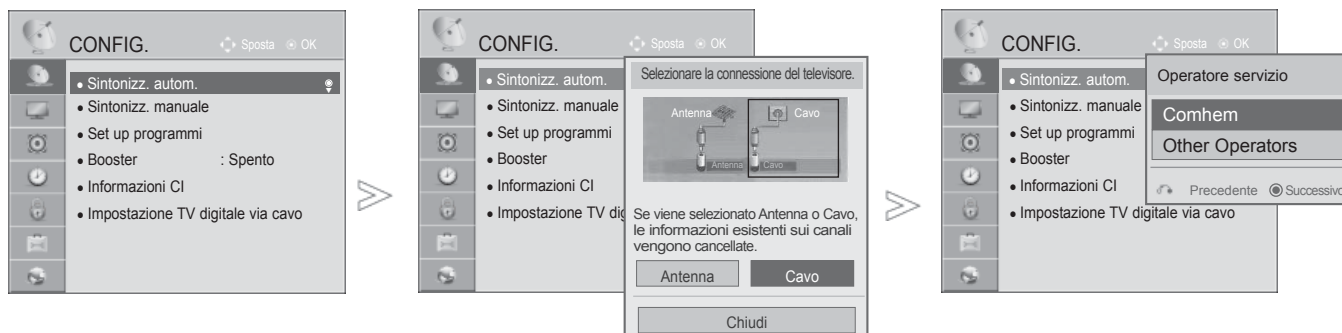

- 1   Selezionare **CONFIG..**
- 2   Selezionare **Sintonizz. autom..**
- 3   Selezionare **Cavo.**
- 4   Selezionare **Comhem o Other Operators.**
- 5   Selezionare **Rapido oppure Completo.**

- Utilizzare i pulsanti numerici per inserire una password a 4 cifre in **Sistema blocco 'Acceso [blocco di sistema / acceso]'**.
- Quando si seleziona **Cavo**, la schermata di selezione **Cable Service Operator** può essere diversa o assente in base alle condizioni dei servizi di cavo nel paese corrispondente.
- La finestra popup per la selezione tra **Operatore servizio** viene visualizzata solo in 3 casi: quando si accede al menu **Reset di Fabbrica**, quando si passa da **Antenna** a **Cavo** o quando si accede al menu dopo la modifica del **Paese**.
- Per scegliere tra **Operatore servizio** in situazioni diverse dai 3 casi indicati sopra, selezionare **CONFIG.->Impostazione TV digitale via cavo-> Operatore servizio.**

- Certificazione acquisita SO: Svezia(Comhem, Canal Digital), Danimarca(YouSee, Canal Digital, Stofa), Norvegia(Canal Digital), Paesi Bassi(Ziggo)(tranne 42/47LX6***, 47/55LX9***, 50/60PX9***), Ucraina(Volia-Cable)(tranne 42/47LX6***, 47/55LX9***, 50/60PX9***), Germania(KDG).
- Se l'Operatore servizio desiderato non è presente nell'elenco, selezionare **Other Operators.**
- Se viene selezionato "Other Operators", o se nel paese selezionato è supportato solo "Other Operators", la ricerca di tutti i canali potrebbe richiedere del tempo o non individuare correttamente alcuni canali.
Se alcuni canali non vengono mostrati, procedere come descritto di seguito:
 1. **CONFIG. -> Sintonizz. autom. -> Cavo -> Impostazione**
 2. Cambiare **Sintonizzazione Home** da "Spento" ad "Acceso"
 3. Immettere ulteriori valori, come frequenza, symbol rate, modulazione e ID rete.
(Richiedere le informazioni al proprio provider di servizi via cavo.)

- Premere il pulsante **MENU/EXIT** per tornare alla normale visione TV.
- Premere il pulsante **BACK (INDIETRO)** per tornare alla schermata di menu precedente.

■ Quando si seleziona Rapido,

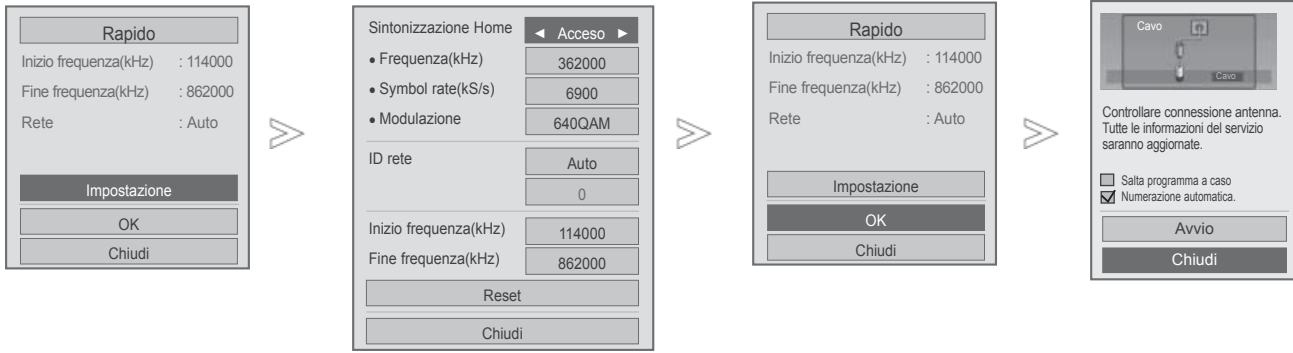

- 6 Selezionare **Rapido**.
- 7 Selezionare **Impostazione**.
- 8 Effettuare le regolazioni necessarie.
- 9 Selezionare **Chiudi**.
- 10 Selezionare **OK**.
- 11 Selezionare **Avvio**.
- 12 Eseguire **Sintonizz. autom.**.





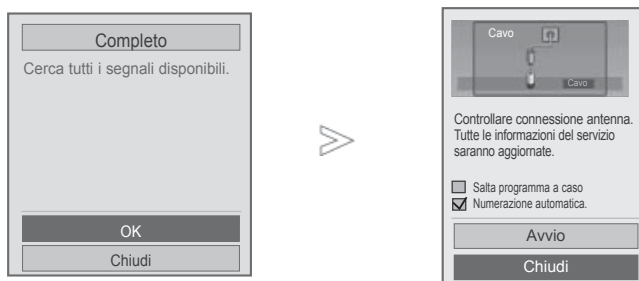

- Per proseguire la sintonizzazione automatica, selezionare **Start** con il pulsante $\wedge \vee$. Quindi, premere il pulsante **OK**. Altrimenti selezionare **Chiudi**.
- **Numerazione automatica:** per decidere se utilizzare i numeri dei programmi inviati dalle emittenti.
- **Salta programma a caso:** La funzione Scramble Channel (cripta canale) viene ignorata in **Sintonizz. autom.** e **Sintonizz. manuale**.

- Premere il pulsante **MENU/EXIT** per tornare alla normale visione TV.
- Premere il pulsante **BACK (INDIETRO)** per tornare alla schermata di menu precedente.

GUARDARE LA TV / CONTROLLO DEI PROGRAMMI

■ Quando si seleziona Completo,



- 6  Selezionare **Completo**.
- 7   Selezionare **OK**.
- 8   Selezionare **Avvio**.
- 9  Eseguire **Sintonizz. autom.**.

- Per proseguire la sintonizzazione automatica, selezionare **Start** con il pulsante $\wedge \vee$. Quindi, premere il pulsante **OK**. Altrimenti selezionare **Chiudi**.
- **Numerazione automatica**: per decidere se utilizzare i numeri dei programmi inviati dalle emittenti.
- **Salta programma a caso**: La funzione Scramble Channel (cripta canale) viene ignorata in **Sintonizz. autom.** e **Sintonizz. manuale**.
- Non è possibile selezionare Completo quando l'operatore del servizio è impostato su "Ziggo" o "Altri operatori" dei Paesi Bassi. (tranne 42/47LX6***, 47/55LX9***, 50/60PX9***)

- Premere il pulsante **MENU/EXIT** per tornare alla normale visione TV.
- Premere il pulsante **BACK** (INDIETRO) per tornare alla schermata di menu precedente.

I valori seguenti sono necessari per cercare tutti i programmi disponibili in modo rapido e preciso. I valori comunemente utilizzati sono forniti come "predefiniti".

Tuttavia, per un'impostazione corretta, chiedere al fornitore di servizi via cavo.

Durante la sintonizzazione automatica nella modalità cavo DVB, la selezione di Completo comporta l'esecuzione della ricerca dei canali disponibili su tutte le frequenze.

Nel caso in cui il programma non venga ricercato selezionando il valore predefinito, eseguire la ricerca selezionando la ricerca completa.

Tuttavia, nel caso in cui il programma non venga ricercato selezionando la ricerca completa, il tempo di auto regolazione potrebbe essere troppo lungo.

- **Frequenza:** Inserimento di una frequenza definita da utente.
- **Symbol rate:** Inserire una velocità dei simboli definita dall'utilizzatore (velocità dei simboli: velocità alla quale una periferica come un modem invia i simboli a un canale).
- **Modulazione:** Inserire una modulazione definita dall'utilizzatore. (Modulazione: caricamento di segnali audio o video su una portante).
- **ID rete:** Identificatore univoco allocato a ciascun utente.
- **Inizio frequenza:** immettere una gamma di inizio frequenza definita dall'utente.
- **Fine frequenza:** immettere una gamma di fine frequenza definita dall'utente.

GUARDARE LA TV / CONTROLLO DEI PROGRAMMI







IMPOSTAZIONE DTV CAVO

(SOLTANTO IN MODALITÀ CAVO)

La gamma dalla quale un utente può selezionare nel menu degli operatori di servizio cambia in funzione del numero di operatori del servizio operativi in ogni paese e se il numero di operatori disponibili per ogni paese è 1, la funzione corrispondente diventa non attivazione.

Dopo la modifica dell'operatore del servizio, una finestra di avviso informa che la mappa canali verrà eliminata alla pressione del pulsante **OK** o alla selezione di Chiudi. Selezionando **Si**, viene visualizzata una finestra popup di sintonizzazione automatica.



- 1   Selezionare **CONFIG.**
- 2   Selezionare **Impostazione TV digitale via cavo.**
- 3   Selezionare **Operatore servizio** oppure **Aggiorn. automatico canali.**
- 4  Selezionare la sorgente desiderata.

- Quando si seleziona **Cavo**, viene visualizzato il menu **Impostazione TV digitale via cavo.**
- Quando **Aggiorn. automatico canali** è impostato su **Acceso**, è possibile aggiornare le informazioni per tutti i programmi che possono essere aggiornati, incluso il programma in riproduzione.
- Quando **Aggiorn. automatico canali** è impostato su **Spento**, è possibile aggiornare le informazioni per il programma in riproduzione.
- Non è possibile selezionare **Impostazione TV digitale via cavo** quando l'operatore del servizio è impostato su **"Ziggo"**. (tranne 42/47LX6***, 47/55LX9***, 50/60PX9***)









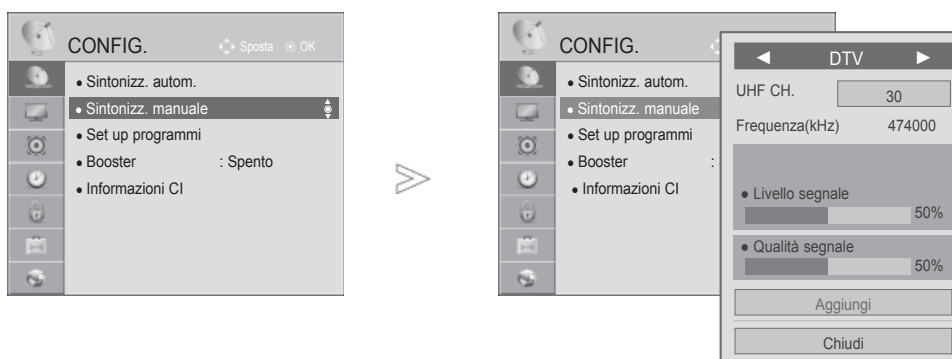

- Premere il pulsante **MENU/EXIT** per tornare alla normale visione TV.
- Premere il pulsante **BACK (INDIETRO)** per tornare alla schermata di menu precedente.

SINTONIZZAZIONE MANUALE DEI PROGRAMMI (MODALITÀ DIGITALE)

La sintonizzazione manuale consente di aggiungere in modo manuale un programma all'elenco dei programmi.

Per selezionare l'**Antenna**,



-   Selezionare **IMPOSTAZIONE**.
-   Selezionare **Sintonizz. manuale**.
-   Selezionare **DTV**.
-    Selezionare il numero di canale desiderato.
-   Se il segnale è presente selezionare update (aggiorna) oppure add (aggiungi).

- Utilizzare i pulsanti numerici per inserire una password a 4 cifre in **Sistema blocco 'Acceso'**.
- È possibile selezionare **SBAND** quando il paese è impostato su "Norvegia, Lettonia".

- Premere il pulsante **MENU/EXIT** per tornare alla normale visione TV.
- Premere il pulsante **BACK (INDIETRO)** per tornare alla schermata di menu precedente.

GUARDARE LA TV / CONTROLLO DEI PROGRAMMI

Se si desidera selezionare il **Cavo**,

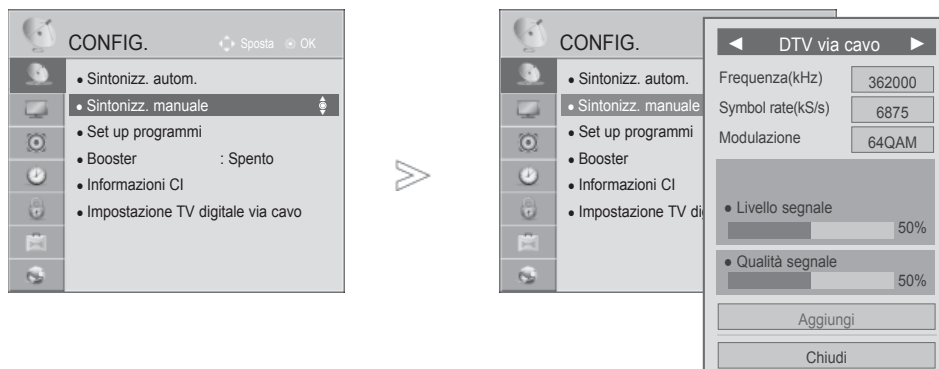

- 1   Selezionare **CONFIG..**
- 2   Selezionare **Sintonizz. manuale.**
- 3   Selezionare **DTV via cavo.**
- 4    Effettuare le regolazioni necessarie.

- Utilizzare i pulsanti numerici per inserire una password a 4 cifre in **Sistema blocco 'Acceso'**.
- **Symbol rate**: Inserire una velocità dei simboli definita dall'utilizzatore (velocità dei simboli: velocità alla quale una periferica come un modem invia i simboli a un canale).
- **Modulazione**: Inserire una modulazione definita dall'utilizzatore. (Modulazione: caricamento di segnali audio o video su una portante).
- Non è possibile selezionare **DTV via cavo** quando l'operatore del servizio è impostato su "**Ziggo**" or "**Altri operatori**" dei Paesi Bassi. (tranne 42/47LX6***, 47/55LX9***, 50/60PX9***)

- Premere il pulsante **MENU/EXIT** per tornare alla normale visione TV.
- Premere il pulsante **BACK (INDIETRO)** per tornare alla schermata di menu precedente.

SINTONIZZAZIONE MANUALE DEI PROGRAMMI (MODALITÀ ANALOGICA)

La programmazione manuale vi permette di sintonizzare manualmente e mettere in ordine le stazioni nella sequenza da voi desiderata.



- 1 Selezionare **CONFIG.**
- 2 Selezionare **Sintonizz. manuale.**
- 3 Selezionare **TV** o **TV via cavo.**
- 4 o Selezionare il numero di programma desiderato.
- 5 Selezionare un sistema TV.

- 6 Selezionare **V/UHF** o **Cavo.**
- 7 o Selezionare il numero di canale desiderato.
- 8 Avvia la ricerca.
- 9 Selezionare **Memorizza.**

- Premere il pulsante **MENU/EXIT** per tornare alla normale visione TV.
- Premere il pulsante **BACK** (INDIETRO) per tornare alla schermata di menu precedente.

- Utilizzare i pulsanti numerici per inserire una password a 4 cifre in **Sistema blocco 'Acceso'**.
- **L**: SECAM L/L' (Francia)
- **BG**: PAL B/G, SECAM B/G (Europa / Europa orientale / Asia / Nuova Zelanda / M.Oriente / Africa)
- **I**: PAL I (U.K. / Irlanda / Hong Kong / Sud Africa)
- **DK**: PAL D/K, SECAM D/K (Europa orientale / Cina / Africa / CSI)
- Per memorizzare un altro canale, ripetere i punti da 4 a 9.

GUARDARE LA TV / CONTROLLO DEI PROGRAMMI



■ Assegnazione di nomi alle stazioni

È possibile assegnare i nomi delle stazioni utilizzando cinque caratteri per ogni numero di programma.

- 1 Selezionare **CONFIG.**
- 2 Selezionare **Sintonizz. manuale.**
- 3 Selezionare **TV** o **TV via cavo.**
- 4 Selezionare **Nome.**

- Selezionare la posizione ed effettuare la scelta del secondo carattere e così via.
È possibile utilizzare le lettere dalla **A** alla **Z**, i numeri da **0** a **9**, i segni **+** e **-** e lo spazio.
- 5 Selezionare **Chiudi.**
 - 6 Selezionare **Chiudi.**
 - 7 Selezionare **Memorizza.**

■ Sintonia di precisione

La sintonizzazione fine è solitamente necessaria soltanto se il segnale è debole.

- 1 Selezionare **CONFIG.**
- 2 Selezionare **Sintonizz. manuale.**
- 3 Selezionare **TV** o **TV via cavo.**
- 4 Selezionare **Fine.**
- 5 Sintonia fine per il migliore suono e immagine.
- 6 Selezionare **Memorizza.**

- Premere il pulsante **MENU/EXIT** per tornare alla normale visione TV.
- Premere il pulsante **BACK (INDIETRO)** per tornare alla schermata di menu precedente.

MODIFICA PROGRAMMI

Quando si salta un numero della programmazione, significa che non è stato possibile selezionarlo con il pulsante P durante la visione della TV.

Se si desidera selezionare il programma saltato, inserire direttamente il numero del programma con i pulsanti NUMERICI o selezionarlo nel menu Set up programmi [modifica programma].

Questa funzione consente di saltare i programmi memorizzati.

È possibile modificare il numero di programma con la funzione "Move" (Sposta), se non è selezionato "Automatic Numbering" (Numerazione automatica) quando si avvia Auto Tuning (Sintonizzazione automatica).

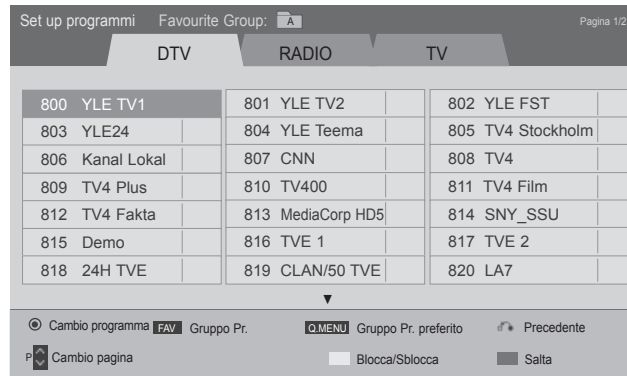
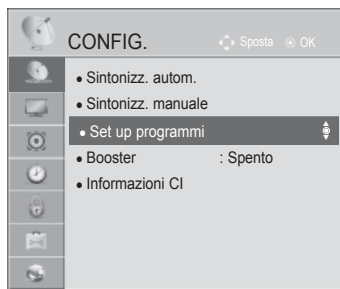

O

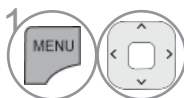
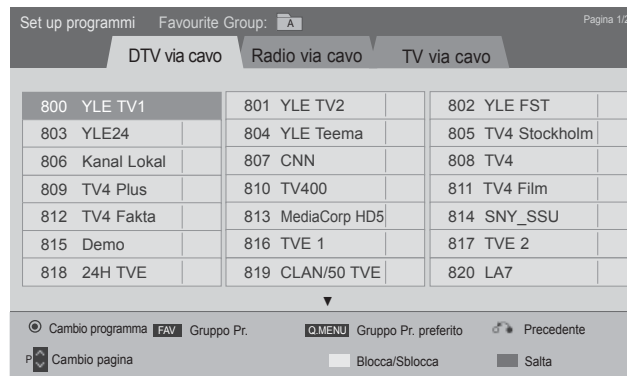

1 Selezionare **CONFIG..**

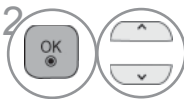

2 Selezionare **Set up programmi.**



3 Attivare la **Set up programmi.**





4 Selezionare un programma da memorizzare o saltare.

- Premere il pulsante **MENU/EXIT** per tornare alla normale visione TV.
- Premere il pulsante **BACK (INDIETRO)** per tornare alla schermata di menu precedente.

GUARDARE LA TV / CONTROLLO DEI PROGRAMMI



NEL MODO DTV/RADIO

■ Per saltare un numero di programma

-  1 Seleziona un numero programma da saltare.
-  2 Visualizzare il numero del programma in blu.
-  3 Rilasciare.

- I programmi saltati vengono indicati in blu e non possono essere selezionati utilizzando il pulsante **P** \wedge \vee durante la normale visione della TV.
- Se volete selezionare il programma saltato, inserite direttamente il numero di programma con i tasti NUMERICI o selezionatelo nel menu Riordino dei Programmi o Tavola.

■ Blocco di un numero programma



-  1 Seleziona un numero programma da bloccare.
-  2 Portare il numero del programma su GIALLO.
-  3 Rilasciare.

- Può essere registrato come programma bloccato anche quando il sistema di blocco è disattivato.

MODO IN TV



Questa funzione vi permette di cancellare o saltare i programmi memorizzati. È inoltre possibile spostare alcuni canali e utilizzare altri numeri di programma.

■ Per cancellare un programma



-  1 Seleziona un numero programma da eliminare.
-  2 Visualizzare il numero del programma in rosso.

- Selezionato è cancellato, tutti i programmi seguenti avanzano di una posizione.

■ Per spostare un programma

-  1 Seleziona un numero programma da spostare.
-  2 Visualizzare il numero del programma in verde.
-  3 Rilasciare.

■ Per saltare un numero di programma

- 1  Seleziona un numero programma da saltare.
- 2  Visualizzare il numero del programma in blu.
- 3  Rilasciare.

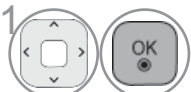

- Quando un numero di programma viene saltato, non sarà selezionabile utilizzando il tasto **P** ^ v durante la normale visione della TV.
- Se volete selezionare il programma saltato, inserite direttamente il numero di programma con i tasti NUMERICI o selezionatelo nel menu Riordino dei Programmi o Tavola.

■ Selezione automatica

- 1  Avviare Selezione automatica.

- Dopo aver attivato una volta la selezione automatica, non sarà più possibile modificare i programmi.



■ Blocco di un numero programma

- 1  Seleziona un numero programma da bloccare.
- 2  Portare il numero del programma su GIALLO.
- 3  Rilasciare.

- Può essere registrato come programma bloccato anche quando il sistema di blocco è disattivato.

■ Selezione del programma preferito

I programmi preferiti rappresentano una comoda funzionalità che permette di eseguire la scansione dei programmi di propria scelta senza dover attendere che il televisore esegua la scansione di tutti i programmi intermedi.

- 1  Selezionare il programma desiderato.
- 2  Aggiungere un programma corrispondente all'elenco dei preferiti del gruppo programmi preferiti correnti.
- 3  Rilasciare.

GUARDARE LA TV / CONTROLLO DEI PROGRAMMI

■ Selezione del gruppo di programmi preferiti



1 Selezionare il programma desiderato.



2 Visualizzare una finestra di popup quando il gruppo preferito può essere modificato.





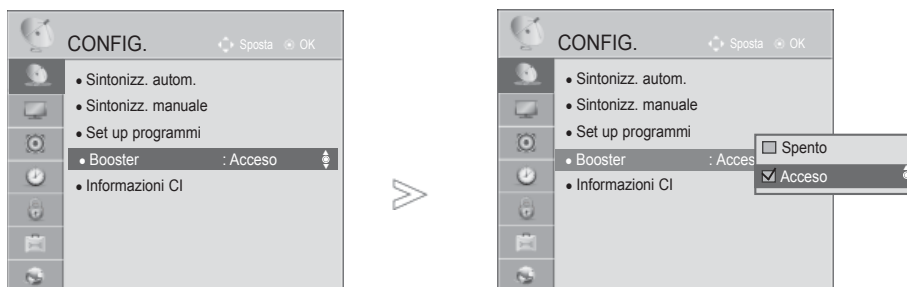

3 Selezionare un gruppo preferito.

BOOSTER

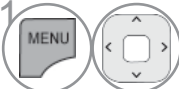
Se la ricezione è scadente, impostare Booster su Acceso.
Se il segnale è forte, selezionare "Spento".



-  1. Selezionare **IMPOSTAZIONE**.
-  2. Selezionare **Booster**.
-  3. Selezionare **Acceso** o **Spento**.
-  4. Salvare.

- Premere il pulsante **MENU/EXIT (MENU/ESCI)** per tornare alla normale visione della TV.
- Premere il pulsante **BACK (INDIETRO)** per tornare alla schermata di menu precedente.

GUARDARE LA TV / CONTROLLO DEI PROGRAMMI

INFORMAZIONI SU CI (COMMON INTERFACE [INTERFACCIA])

Questa funzione consente di prendere visione di alcuni servizi codificati (servizi a pagamento). Se si rimuove il modulo CI, non è possibile prendere visione dei servizi a pagamento.

Quando il modulo viene inserito nello slot CI, è possibile accedere al menu del modulo.

Per acquistare i moduli e le schede smart, contattare il rivenditore responsabile della fornitura. Non inserire e rimuovere spesso i moduli CAM dall'impianto. Si potrebbero provocare danni. Quando l'impianto è attivato dopo aver inserito il modulo CI, spesso non è possibile sentire l'audio.

Potrebbe essere visualizzata un'immagine irrealistica a seconda del modulo CI e della scheda smart.

La funzione CI (Interfaccia comune) può non essere applicata sulla base del paese in cui avviene la trasmissione.

Quando si usa la funzione CAM (Modulo di accesso condizionale) accertarsi che vengano soddisfatti i requisiti di DVB-CI o CI plus.

Un malfunzionamento della CAM (modulo di accesso condizionale) può distorcere l'immagine.

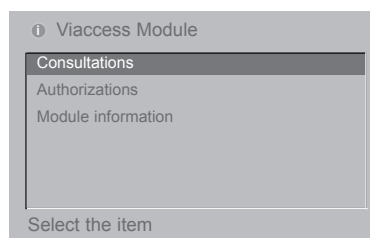
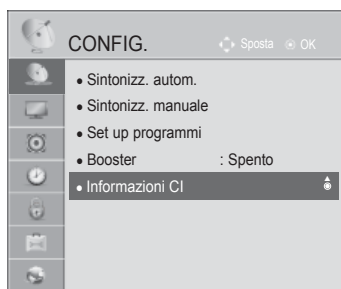

- Questo OSD è da intendersi solo a scopo illustrativo e le opzioni dei menu ed il formato dello schermo cambieranno a seconda del fornitore dei servizi a pagamento.
- L'utente può applicare modifiche alla possibile modificare la schermata del menu ed il servizio di CI (Common Interface [interfaccia comune]) fornito dal rivenditore.

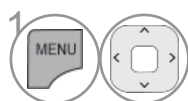

1 Selezionare **CONFIG.**

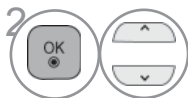

2 Selezionare **Informazioni CI.**

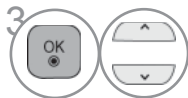

3 Selezionare l'elemento desiderato: Informazioni del modulo, informazioni sulla smart card, scaricamento software lingua ecc.



4 Salva.

- Premere il pulsante **BACK (INDIETRO)/EXIT** per tornare alla schermata di menu precedente.

AGGIORNAMENTO SOFTWARE

È possibile aggiornare il televisore con l'ultima versione del software per migliorarne il funzionamento e/o aggiungere nuove funzionalità.

Per aggiornare il software è possibile collegare il televisore direttamente al server di aggiornamento software. La funzione Aggiorn. software potrebbe non funzionare correttamente con l'ambiente Internet in uso. In tal caso, è possibile ottenere il software più aggiornato dal Centro servizi LG Electronics autorizzato e procedere quindi all'aggiornamento del televisore.

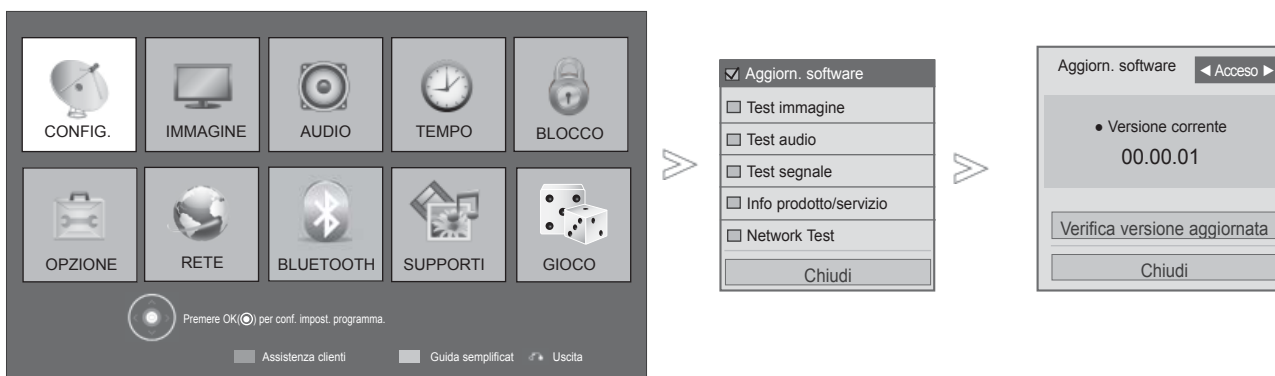

1 Selezionare **Assistenza clienti**.

2 Selezionare **Aggiorn. software**.

3 Selezionare **Acceso** o **Spento**.
• Se si seleziona **Acceso**, viene visualizzata una finestra di dialogo per la conferma dell'utente che informa sulla disponibilità di nuovo software.

4 Salva.

• Utilizzare **Verifica versione aggiornata** per eseguire manualmente l'aggiornamento all'ultima versione del software sul server di rete.

- Premere il pulsante **MENU/EXIT** per tornare alla normale visione TV.
- Premere il pulsante **BACK** (INDIETRO) per tornare alla schermata di menu precedente.

GUARDARE LA TV / CONTROLLO DEI PROGRAMMI

■ Impostazione "Aggiorn. software" [aggiornamento software]

Saltuariamente, una trasmissione di informazioni digitali aggiornate visualizzerà il seguente menu sullo schermo del TV.

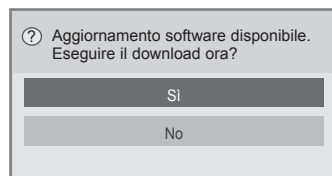

Aggiornamento semplice: per il flusso di aggiornamento corrente

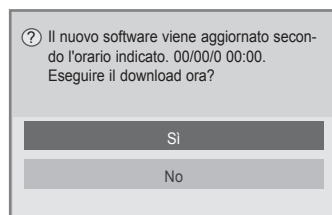

Schedule Update: per il flusso di aggiornamento programmato
Quando il menu Aggiorn. software è "Spento", viene visualizzato il messaggio per attivarlo.

Quando il televisore è connesso a Internet ed è disponibile nuovo software, viene visualizzato il messaggio seguente.

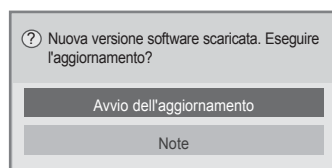

Il download viene avviato quando si seleziona "Sì".

Lo stato di avanzamento del download può essere verificato tramite il menu di aggiornamento software.

Il televisore viene riavviato al termine del download.

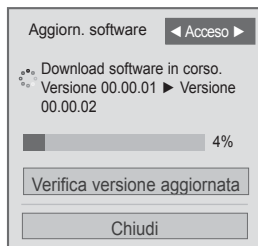
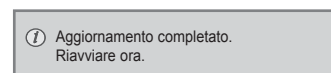

- Durante il progresso aggiornamento software, prestare attenzione alle seguenti indicazioni:
 - Non interrompere l'alimentazione dell'impianto.
 - Concluso l'aggiornamento del software, potete controllare la versione aggiornata del software nel menu di aggiornamento software.
 - Per scaricare il software può essere necessaria un'ora, non interrompere l'alimentazione.
- <Aggiornamento semplice, aggiornamento programmato>
- Non scollegare l'antenna.
 - Il software viene scaricato solo nella modalità Standby oppure in MUX con il servizio di aggiornamento software, e si ferma quando il cavo di alimentazione viene staccato oppure quando in visione MUX senza servizio di aggiornamento software.
 - Quando si torna alla modalità di standby oppure MUX con il servizio di aggiornamento software, lo scaricamento del software riprende da dove si era interrotto.
- <Aggiornamento di rete>
- Non scollegare la rete durante l'aggiornamento del software.
 - Se è disponibile un nuovo aggiornamento software quando si apre NetCast, non sarà possibile utilizzare NetCast fino all'aggiornamento del software.
 - Non è possibile aprire NetCast durante l'aggiornamento del software.

TEST DI IMMAGINE/AUDIO

Questa funzione è una funzione di supporto che permette di eseguire i test di immagine e audio.

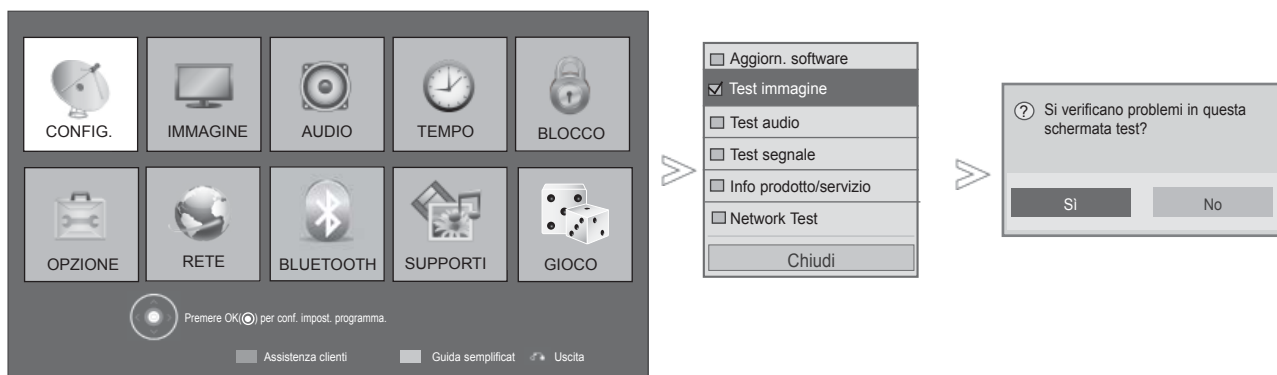

- 1 Selezionare **Assistenza clienti**.
- 2 Selezionare **Test immagine** oppure **Test audio**.
- 3 Selezionare **Sì** o **No**.

- Premere il pulsante **MENU/EXIT** per tornare alla normale visione TV.
- Premere il pulsante **BACK** (INDIETRO) per tornare alla schermata di menu precedente.

GUARDARE LA TV / CONTROLLO DEI PROGRAMMI

TEST SEGNALE

Questa funzione consente di prendere visione del Produttore, Modello/Tipo, Numero di serie e Versione del software.

Vengono visualizzate le informazioni e la forza del segnale del *MUX attivato.

Vengono visualizzate le informazioni del segnale ed in nome del servizio del MUX selezionato.

(*MUX: una directory più elevata di canali nella trasmissione digitale (un solo MUX contiene più canali)).

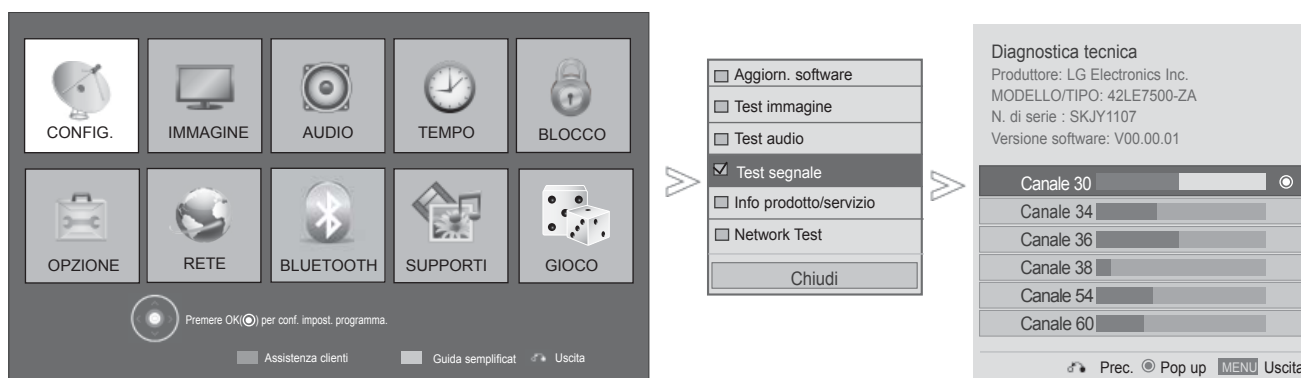

1. Selezionare **Assistenza clienti**.
2. Seleziona **Test segnale**.
3. Visualizza Produttore, Modello / Tipo, No. Seriale e Versione software.
4. Visualizza le informazioni del canale.

- Premere il pulsante **MENU/EXIT** per tornare alla normale visione TV.
- Premere il pulsante **BACK** (INDIETRO) per tornare alla schermata di menu precedente.

INFORMAZIONI PRODOTTO/SERVIZIO

Questa funzione è una funzione di supporto cliente che può fornire informazioni prodotto/servizio e informazioni del centro assistenza cliente.

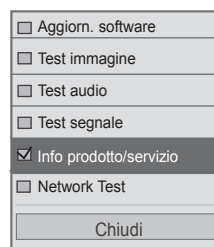

1 **MENU** **RED [Rosso]** Selezionare **Assistenza clienti**.

2 **↑** **↓** Selezionare **Info prodotto/servizio**.

3 **OK** Vengono visualizzati MODELLO/TIPO, Versione software, Numero di serie, Servizio clienti e Pagina iniziale.

- Premere il pulsante **MENU/EXIT** per tornare alla normale visione TV.
- Premere il pulsante **BACK (INDIETRO)** per tornare alla schermata di menu precedente.

TEST DELLA RETE

Verificare lo stato della rete.

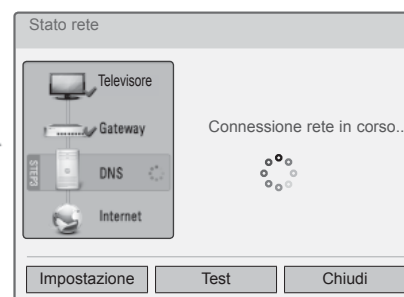
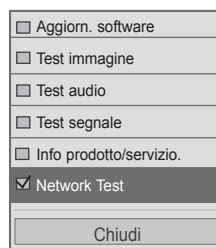

1 **MENU** **RED [Rosso]** Selezionare **Assistenza clienti**.

2 **↑** **↓** **OK** Selezionare **Network Test**.

3 **OK** Verificare lo stato della rete.

- Premere il pulsante **MENU/EXIT** per tornare alla normale visione TV.
- Premere il pulsante **BACK (INDIETRO)** per tornare alla schermata di menu precedente.

GUARDARE LA TV / CONTROLLO DEI PROGRAMMI

GUIDA SEMPLIFICAT

È possibile accedere in modo semplice ed efficace alle informazioni del TV visualizzando un semplice manuale.

Con l'opzione Manuale semplice, l'audio viene disattivato.

- L'immagine visualizzata può essere diversa dalla vostra TV.

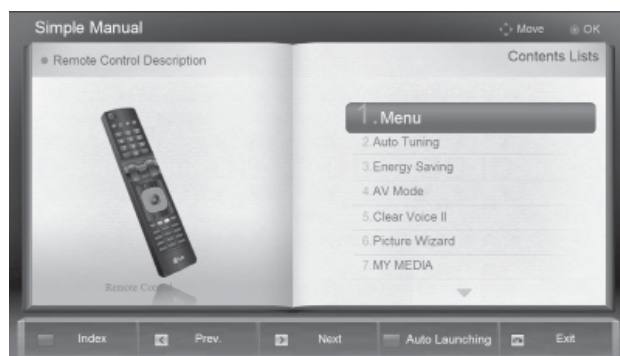

1 Selezionare **Guida semplificat**.



2 Selezionare la parte del manuale da vedere.

- **ROSSO**: consente di passare alla pagina **Indice**.
- **BLU**: per la riproduzione **Manuale semplice** automatica o manuale.

- Premere il pulsante **EXIT** (USCITA) per tornare alla normale visione della TV.

DEFINIZIONE DELLA TABELLA PROGRAMMI

Potete controllare i programmi memorizzati visualizzando sul display la tavola dei programmi.



■ Visualizzazione sul display della tavola dei programmi



1 Visualizza **Programme List**.

- Potreste trovare dei programmi illuminati in blu. Sono quelli installati nel modo iRi-ordine dei Programmi.
- Alcuni programmi con il numero di canale visualizzabile nella tavola dei programmi indicano che non c'è nessun numero di stazione assegnato.



Passare alla funzione di modifica programma.

■ Per selezionare un programma nella tavola dei programmi



1 Selezionare un programma.



2 Passare al numero di programma selezionato.



La modalità verrà commutata tra TV, DTV e Radio dal programma al quale si sta assistendo al momento.

GUARDARE LA TV / CONTROLLO DEI PROGRAMMI

■ Per sfogliare una tavola di programma



1 Gira le pagine.



2 Torna alla normale visione TV.

■ Visualizzazione dell'elenco dei programmi preferiti



1 Visualizza l'elenco dei programmi preferiti.



Passare alla funzione di modifica programma.



Il canale corrente è registrato/cancellato come canale preferito sul gruppo corrente selezionato.



Il gruppo preferito viene modificato.

ELENCO DI INPUT

HDMI e AV1 (SCART) possono essere rilevati dal pin di rilevamento e quindi attivati solo quando l'apparecchio esterno approva la tensione.

Usando il pulsante **TV/RAD**, potete passare dalla sorgente di ingresso esterna alla sorgente di ingresso RF e guardare l'ultimo programma visionato nella modalità DTV/RADIO/TV.

- L'immagine visualizzata può essere diversa dalla vostra TV.

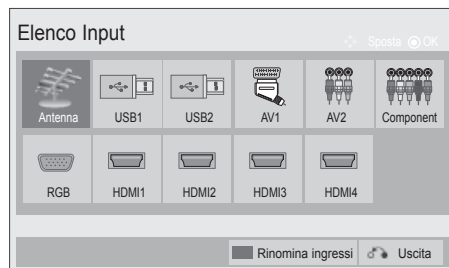

Selezionare la sorgente di ingresso.

- **Antenna o Cavo:** seleziona quando si guarda la DTV/RADIO/TV.
- **USB:** Selezionare quando si usa USB sulla base del connettore.
- **AV:** selezionare quando si guarda il VCR oppure apparecchiature esterne.
- **Component:** selezionare quando si usa il lettore DVD o decodificatore in base al connettore.
- **RGB:**selezionare quando si usa il PC sulla base del connettore.
- **HDMI:** selezionare quando si usa DVD, PC o il decoder sulla base del connettore.





GUARDARE LA TV / CONTROLLO DEI PROGRAMMI

IL NUMERO DI SOTTO PAGINA APPARE NELLA PARTE BASSA DELLO SCHERMO.

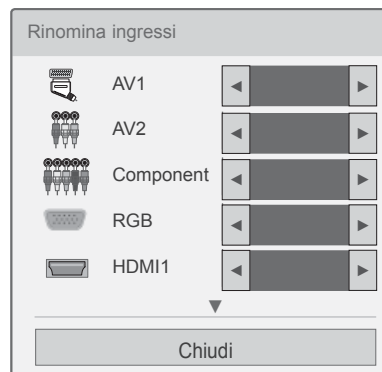
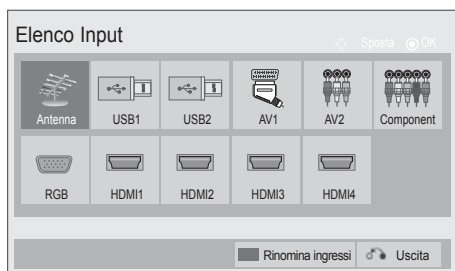
Per trattenere o cambiare la sotto pagina, premete i tasti ROSSO/VERDE, < > o i tasti numerici.

- L'immagine visualizzata può essere diversa dalla vostra TV.



- 1   Selezionare **Rinomina ingressi**.
- 2  Selezionare l'origine.
- 3  Selezionare l'etichetta.

- Premere il pulsante **MENU/EXIT** per tornare alla normale visione TV.
- Premere il pulsante **BACK** (INDIETRO) per tornare alla schermata di menu precedente.



SERVIZIO DATI

(menu attivato solo in Irlanda.)

Questa funzionalità consente agli utenti di scegliere tra **MHEG(televideo digitale)** e **Teletext** se sono entrambi presenti contemporaneamente.

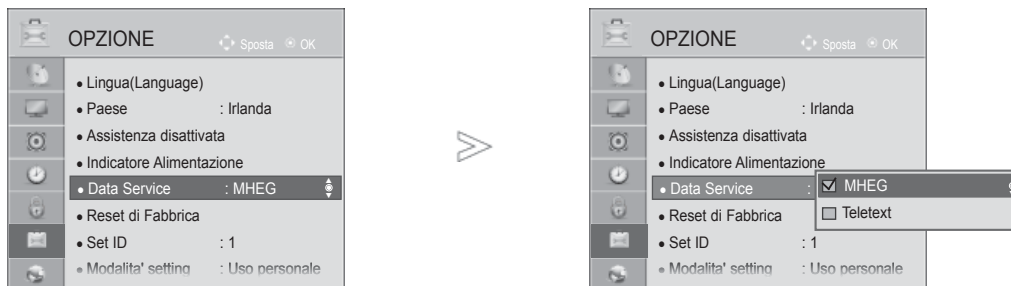
Se è presente solo uno di questi, viene attivato **MHEG** o **Teletext**, a prescindere dall'opzione selezionata.



-   Selezionare **OPZIONE**.
-   Selezionare **Data Service**.
-   Selezionare **MHEG** o **Teletext**.
-  Salva.

- Premere il pulsante **MENU/EXIT** per tornare alla normale visione TV.
- Premere il pulsante **BACK** (INDIETRO) per tornare alla schermata di menu precedente.

GUARDARE LA TV / CONTROLLO DEI PROGRAMMI

MHP SERVICE

(Solo 32/37/42LE48**, 32/37/42/47/55LE58**, 32/37/42/47/55LE78**, 42/47LE7380, 42/47/55LE88**, 32/37/42LD48**, 32/37/42/47/55LD68**, 32/42/47LD78**, 32/37/42LD88**, 42/47LX68**, 47/55LX98**, 50/60PK78**, 50/60PX98**)

(Questo menu è abilitato solo in Italia; i servizi MHP negli altri paesi potrebbero non funzionare correttamente.)

Si tratta della funzione MHP Auto Start per la trasmissione di dati italiani.

Utilizzare i canali con il segnale MHP.

La funzione di trasmissione dei dati potrebbe non funzionare correttamente a seconda della stazione di trasmissione.

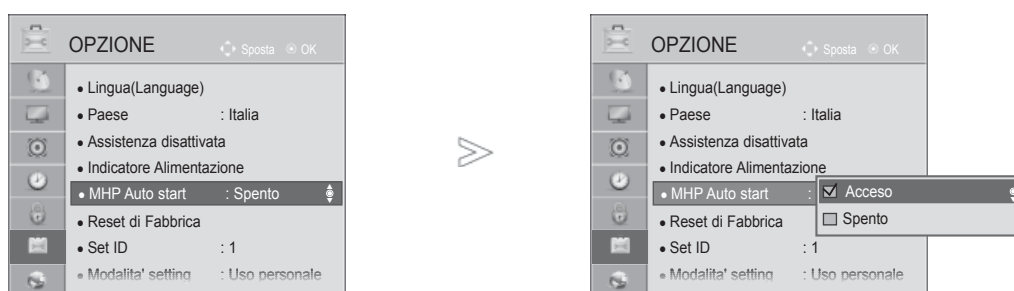

-   Selezionare **OPZIONE**.
-   Selezionare **MHP Auto start**.
-   Selezionare **Acceso** o **Spento**.



- Premere il pulsante **MENU/EXIT** per tornare alla normale visione TV.
- Premere il pulsante **BACK** (INDIETRO) per tornare alla schermata di menu precedente.

■ Se MHP Auto Start è impostato su Acceso

1  Visualizzare **MHP**.

■ Se MHP Auto Start è impostato su Spento

1  Visualizzare **Lista Applicazione MHP**.

2   Selezionare la trasmissione MHP preferita.

- Premere il pulsante **EXIT** per tornare alla normale visione TV.
- Premere il pulsante **BACK** (INDIETRO) per tornare alla schermata di menu precedente.

GUARDARE LA TV / CONTROLLO DEI PROGRAMMI

SIMPLINK

Funziona solo con la periferica con logo SIMPLINK.

Controllare il logo SIMPLINK.

Se utilizzato con dispositivi di altri produttori con la funzione HDMI-CEC, non è garantito il funzionamento corretto.

Questa operazione consente di controllare e riprodurre altri dispositivi collegati al TV con il cavo HDMI senza altri cavi ed impostazioni.

Se non si desidera il menu SIMPLINK, selezionare **Spento**.

La funzione SIMPLINK non è supportata sull'uscita esterna wireless.



1 Visualizza il **SIMPLINK**.



2 Selezionare **Acceso** o **Spento**.



3 Salva.

- Premere il pulsante **MENU/EXIT** per tornare alla normale visione TV.
- Premere il pulsante **BACK** (INDIETRO) per tornare alla schermata di menu precedente.

Connessione al sistema Home Theater con il logo SIMPLINK.

1 Collegare il terminale **HDMI/DVI IN 1(DVI)**, **HDMI/DVI IN 2**, **HDMI/DVI IN 3** o **HDMI IN 4** (tranne 32/37/42LD4***, 32/37/42/47/55LD6***, 32/42/47LD7***, 32/37/42LD8***) sul retro del televisore e il terminale di uscita HDMI dell'Home Theater con cavi HDMI.

2 Collegare il terminale di uscita dell'audio digitale sul retro del televisore e il terminale di ingresso del sistema Home theater tramite i cavi ottici.

3 Selezionare Home Theater nel menu Altoparlanti premendo il pulsante **SIMPLINK**.

► Quando si seleziona o utilizza i mezzi della periferica con la funzione Home theater, l'altoparlante viene automaticamente passato all'altoparlante HT (ascolto con Home theater).

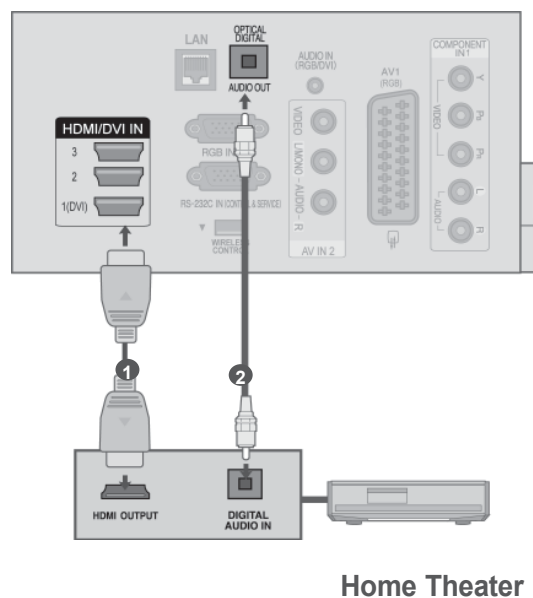

! NOTA

- Collegare il terminale HDMI/DVI IN o HDMI IN del televisore al terminale (HDMI) del dispositivo SIMPLINK, tramite un cavo HDMI.
- Quando la sorgente di ingresso viene passata all'altra con il pulsante INPUT del telecomando o altro, la periferica in funzione con SIMPLILINK si ferma.

GUARDARE LA TV / CONTROLLO DEI PROGRAMMI

Funzioni SIMPLINK

Riproduzione di registrazioni/dischi

Controllare i dispositivi AV collegati premendo i pulsanti \wedge \vee $<$ $>$, OK, \blacktriangleright , \blacksquare , II, \blacktriangleleft e \blacktriangleright .

Riproduzione diretta

Dopo il collegamento dei dispositivi AV alla TV, è possibile controllare in modo diretto i dispositivi e riprodurre contenuti multimediali senza ulteriori impostazioni.

Selezionare il dispositivo AV

Consente di selezionare uno dei dispositivi AV collegati alla TV ed avviare la riproduzione.

Spegnimento di tutti i dispositivi

Quando si spegne la TV, tutti i dispositivi collegati vengono disattivati.

Cambiare l'uscita audio

Offre un metodo semplice per cambiare l'uscita audio.

Alimentazione Sync attiva

Quando un apparecchio dotato della funzione Simplink connesso al terminale HDMI comincia la riproduzione, il televisore si accende automaticamente.

* La funzione non è disponibile sui dispositivi collegati alla TV con un cavo HDMI, ma che non supportano SIMPLINK.

Nota: per utilizzare SIMPLINK, è necessario utilizzare un cavo HDMI ad alta velocità con funzione *CEC. (*CEC: Consumer Electronics Control).

Menu SIMPLINK

Premere il pulsante $\wedge \vee < >$ quindi il pulsante OK per selezionare la sorgente SIMPLINK desiderata.

- 1 **Visione della TV:** passare al canale TV precedente a prescindere dalla modalità corrente.
- 2 **Riproduzione dei DISCHI:** selezionare e riprodurre i dischi.
Quando sono disponibili più dischi, nella parte bassa dello schermo sono visualizzati in modo pratico i tipi di dispositivo dei dischi.
- 3 **Riproduzione VCR:** riprodurre e controllare il VCR collegato.
- 4 **Riproduzione registrazioni HDD:** riprodurre e controllare le registrazioni memorizzate in HDD.
- 5 **Uscita audio all'Home theater/Uscita audio alla TV:** selezionare Home Theater o Casse del TV per l'Uscita audio.

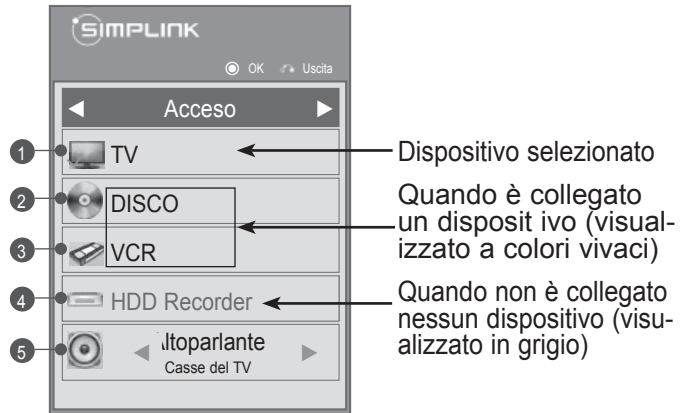

- Home theater: supportato solo uno alla volta
- DVD, registratore: fino a tre (solo 32/37/42LD4***, 32/37/42/47/55LD6***, 32/42/47LD7***, 32/37/42LD8***), quattro (solo 32/37/42LE4***, 32/37/42/47/55LE5***, 32/37/42/47/55LE7***, 42/47/55LE8***, 42/47LX6***, 47/55LX9***, 50/60PK5**, 50/60PK7***, 50/60PK9***, 50/60PX9***) supportati simultaneamente.
- VCR: supportato solo uno alla volta

GUARDARE LA TV / CONTROLLO DEI PROGRAMMI

MODO AV

Potete selezionare le immagini e audio ottimali quando si connettono gli apparecchi AV all'ingresso esterno.

Spento

Disattiva MODALITÀ AV.

Cinema o **THX Cinema**

Ottimizza audio e video per guardare i film.

Sport

Ottimizza audio e video per guardare gli eventi sportivi.

Gioco

Ottimizza audio e video per giocare ai videogiochi.

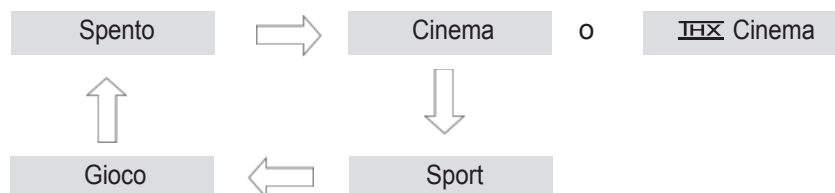

1 Premere il pulsante **AV MODE** (Modalità AV) ripetutamente per selezionare la sorgente d'ingresso desiderata.



- Se selezionate il modo **Cinema** o **THX Cinema** in **Modo AV**, il modo **Cinema** o **THX Cinema** verrà selezionato sia per il **Modalità immagini** che per il **Modalità audio** rispettivamente nel menu **IMMAGINE** e nel menu **AUDIO**.
- Se si seleziona "Spento" nel **Modo AV**, vengono selezionati le immagini selezionate in primo luogo.
- Quando si gioca a un videogame utilizzando PlayStation o Xbox, è consigliabile utilizzare la modalità **Gioco**.
- In modalità **Gioco**, le funzioni relative alla qualità dell'immagine verranno ottimizzate per giocare ai videogiochi.

INIZIALIZZAZIONE (PER RIPRISTINARE LE IMPOSTAZIONI ORIGINALI DI FABBRICA)

Questa funzione inizializza tutte le impostazioni.

Non è possibile inizializzare le impostazioni di  **Giorno** e  **Notte** della **Modalità immagini**.

È utile inizializzare il prodotto quando si cambia paese o città.

Quando il ripristino ai valori di fabbrica è completato, riavviare la configurazione di inizializzazione.

Quando il menu **Sistema blocco** è **“Acceso”**, viene visualizzato il messaggio per l'inserimento della password.

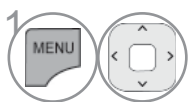
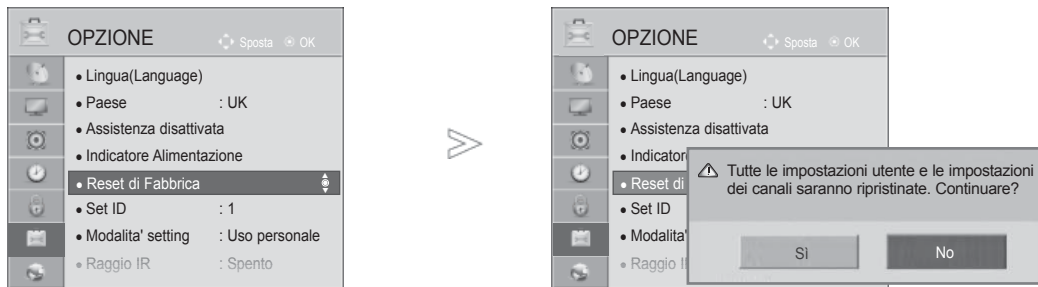

1 Selezionare **OPZIONE**.

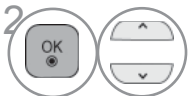

2 Selezionare **Reset di Fabbrica**.



3 Selezionare **Sì**.



4 Avviare il ripristino delle impostazioni di fabbrica.

- Con **Sistema blocco “Acceso”**, se si dimentica la password, premere '0', '3', '2', '5' sul telecomando.

- Premere il pulsante **MENU/EXIT** per tornare alla normale visione TV.
- Premere il pulsante **BACK (INDIETRO)** per tornare alla schermata di menu precedente.

NETCAST

NOTA LEGALE

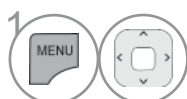
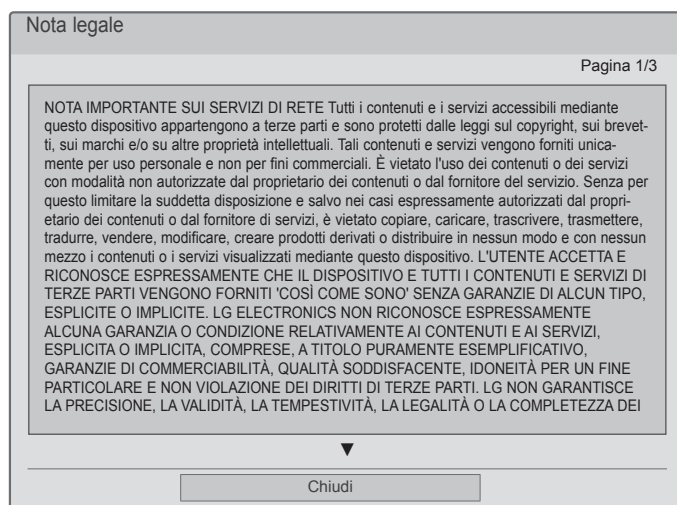

Selezionare **RETE**.

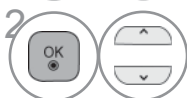

Selezionare **Nota legale**.

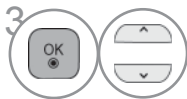

Consultare la Nota legale.

- Premere il pulsante **MENU/EXIT** per tornare alla normale visione TV.

NOTA IMPORTANTE SUI SERVIZI DI RETE

Tutti i contenuti e i servizi accessibili mediante questo dispositivo appartengono a terze parti e sono protetti dalle leggi sul copyright, sui brevetti, sui marchi e/o su altre proprietà intellettuali. Tali contenuti e servizi vengono forniti unicamente per uso personale e non per fini commerciali. È vietato l'uso dei contenuti o dei servizi con modalità non autorizzate dal proprietario dei contenuti o dal fornitore del servizio. Senza per questo limitare la suddetta disposizione e salvo nei casi espressamente autorizzati dal proprietario dei contenuti o dal fornitore di servizi, è vietato copiare, caricare, trascrivere, trasmettere, tradurre, vendere, modificare, creare prodotti derivati o distribuire in nessun modo e con nessun mezzo i contenuti o i servizi visualizzati mediante questo dispositivo.

L'UTENTE ACCETTA E RICONOSCE ESPRESSAMENTE CHE IL DISPOSITIVO E TUTTI I CONTENUTI E SERVIZI DI TERZE PARTI VENGONO FORNITI 'COSÌ COME SONO' SENZA GARANZIE DI ALCUN TIPO, ESPLICITE O IMPLICITE. LG ELECTRONICS NON RICONOSCE ESPRESSAMENTE ALCUNA GARANZIA O CONDIZIONE RELATIVAMENTE AI CONTENUTI E AI SERVIZI, ESPLICITA O IMPLICITA, COMPRESA, A TITOLO PURAMENTE ESEMPLIFICATIVO, GARANZIE DI COMMERCIALIZZABILITÀ, QUALITÀ SODDISFACENTE, IDONEITÀ PER UN FINE PARTICOLARE E NON VIOLAZIONE DEI DIRITTI DI TERZE PARTI. LG NON GARANTISCE LA PRECISIONE, LA VALIDITÀ, LA TEMPESTIVITÀ, LA LEGALITÀ O LA COMPLETEZZA DEI CONTENUTI O SERVIZI RESI DISPONIBILI MEDIANTE QUESTO DISPOSITIVO E NON GARANTISCE CHE IL DISPOSITIVO O I SERVIZI SODDISFINO I REQUISITI DELL'UTENTE O CHE IL FUNZIONAMENTO DEL DISPOSITIVO O DEI SERVIZI SIA ININTERROTTO E PRIVO DI ANOMALIE. IN NESSUNA CIRCOSTANZA, INCLUSA NEGLIGENZA, SI POTRÀ RITENERE LG RESPONSABILE, SE IN COLPA O IN ADEMPIMENTO CONTRATTUALE, PER EVENTUALI DANNI DIRETTI, INDIRETTI, INCIDENTALI, SPECIALI, CONSEGUENZIALI O DI QUALSIASI ALTRO TIPO DERIVANTI DA INFORMAZIONI CONTENUTE IN O DA CONTENUTI O SERVIZI UTILIZZATI DALL'UTENTE O DA TERZE PARTI, ANCHE SE INFORMATO IN ANTICIPO DELLA POSSIBILITÀ DEL VERIFICARSI DI TALI DANNI.

I servizi di terze parti possono essere modificati, sospesi, rimossi o terminati, l'accesso può essere disabilitato in qualsiasi momento, senza preavviso, ed LG non rilascia alcuna dichiarazione o garanzia sulla disponibilità per periodi di tempo dei contenuti o servizi. I contenuti e i servizi sono trasmessi da terze parti per mezzo di reti o strumenti di trasmissione non controllati da LG. LG può imporre limiti all'uso o all'accesso ad alcuni servizi e contenuti in qualsiasi momento e senza preavviso o responsabilità. LG declina espressamente qualsiasi responsabilità per modifiche, interruzioni, disattivazioni, rimozioni o sospensioni dei contenuti o servizi resi disponibili mediante questo dispositivo.

NETCAST

MENU NETCAST

Questi servizi sono offerti da un provider di contenuti separato.

I contenuti possono essere modificati o eliminati a seconda del provider.

Tutti i contenuti forniti dal provider di servizi possono essere soggetti a modifica in qualsiasi momento, compresa, a titolo esemplificativo, la rimozione degli stessi. In caso di domande o problemi relativi ai contenuti, è possibile visitare il sito Web del provider di servizi per reperire le informazioni più aggiornate. Tenere presente che LGE non è responsabile per eventuali contenuti forniti dal provider di servizi o per eventuali modifiche riguardanti tali contenuti.

Visitare il sito Web dei provider di contenuti per informazioni specifiche sui relativi servizi. (Alcuni manuali dei contenuti potrebbero non essere forniti, a seconda del provider).

L'origine del menu **NetCast** può variare in base al paese.

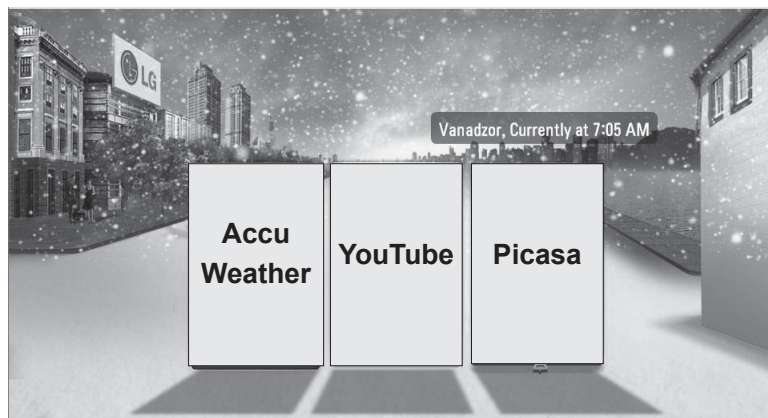

1 Selezionare l'opzione di menu **NETCAST**.



2 Consente di utilizzare **AccuWeather**, **Picasa** o **YouTube**.

! NOTA

- ▶ L'elenco di video ricercati dalla TV potrebbe non coincidere con l'elenco ricercato da un browser Web su un PC.
- ▶ Le impostazioni di questo televisore non influiscono sulla qualità di riproduzione di YouTube.
- ▶ È possibile mettere in pausa o interrompere la riproduzione dei video. La riproduzione può interrompersi per le operazioni di buffering a seconda della velocità della banda larga.
Si raccomanda una velocità di connessione minima di 1,5 Mbps. Per condizioni di riproduzione ottimali, è richiesta una velocità di connessione pari a 4,0 Mbps. A volte la velocità della connessione varia a seconda delle condizioni della rete dell'ISP. Contattare l'ISP in caso di problemi nel mantenimento di una connessione veloce e affidabile o per aumentare la velocità di connessione. Molti ISP offrono una scelta di opzioni di velocità.
- ▶ Per visualizzare il manuale di istruzioni fornito dal provider di contenuti, visitare il sito Web <http://www.lg.com>.
- ▶ Per visualizzare il metodo di attivazione di Orange o Maxdome, fare clic su Orange, Maxdome nel manuale del CD (solo in francese e tedesco).
- ▶ Per i servizi che richiedono l'accesso, aprire il relativo servizio dal sito Web utilizzando il computer e accedere alle diverse funzioni aggiuntive tramite il televisore.
- ▶ Quando si imposta la città desiderata premendo il pulsante rosso in Impostazione, sullo sfondo di NetCast viene impostato il meteo della città selezionata.
- ▶ Se non si eseguono operazioni per due minuti dopo aver messo in pausa l'immagine o il video sullo schermo, viene automaticamente attivato lo screensaver per evitare che sullo schermo resti l'immagine in pausa. (Solo TV al plasma)

- Premere il pulsante **ROSSO** per selezionare le previsioni meteo dell'area.
- Premere il pulsante **EXIT** (USCITA) per tornare alla normale visione della TV.



YOUTUBE

YouTube è un sito Web di condivisione di video dove gli utenti possono caricare, visualizzare e condividere video clip.

Componenti della schermata YouTube

- ① Menu YouTube
- ② Elenco video



	Per impostare il menu dell'opzione.
	Per tornare al menu Netcast.
	Ritorno alla visualizzazione televisiva.

! NOTA







- ▶ Quando si preme il pulsante Q.menu mentre viene riprodotto il video Youtube a schermo intero, è possibile impostare le opzioni video.

NETCAST

Menu YouTube Service

- **Home:** è possibile guardare i video più popolari in tempo reale.
- **Inclusi:** viene visualizzato l'elenco dei video inclusi.
- **I più popolari:** viene visualizzato un elenco dei video con i migliori voti sul server YouTube.
- **Più visualizzati:** viene visualizzato un elenco dei video più visualizzati.
- **Ricerca:** viene visualizzato il menu relativo al tastierino/tastiera.
- **Cronologia:** viene visualizzato l'elenco dei video riprodotti in precedenza. È possibile memorizzare un massimo di 20 video.
- **Preferiti:** quando viene effettuato l'accesso utente a YouTube questo menu viene visualizzato insieme all'account personale (alcuni video potrebbero non risultare nell'elenco **Preferiti**, anche se sono contrassegnati sul server).
- **Accedi (Esci):** consente di visualizzare il menu relativo al tastierino/tastiera per accedere o disconnettersi.





Utilizzo del telecomando

	Consente di arrestare il video e visualizzare l'elenco dei video correlati.
	Consente di mettere in pausa il video durante la riproduzione.
	Consente di riprodurre il video selezionato.
	Consente di saltare in avanti o indietro nella riproduzione.
	Per impostare il menu dell'opzione.
	Per tornare al menu Netcast.
	Ritorno alla visualizzazione televisiva.

ACCUWEATHER

Accuweather è il programma per la visualizzazione delle previsioni meteo nella città scelta dall'utente.

Componenti della schermata AccuWeather

<ol style="list-style-type: none">1 Menu AccuWeather2 Elenco previsioni meteo per città3 Pulsanti corrispondenti sul telecomando	
	Consente di alternare tra Celsius e Fahrenheit.
	Evidenziare il menu desiderato.
	Selezionare il menu evidenziato.
	Per tornare al menu Netcast.
	Ritorno alla visualizzazione televisiva.

Menu AccuWeather Service

- **Home:** vengono visualizzate le previsioni meteo per la città selezionata.
- **Favorite City:** è possibile registrare le città controllate di frequente per conoscerne le previsioni meteo.

! NOTA

- ▶ Per impostazione predefinita sono registrate New York, Londra e Parigi, l'utente può aggiungere/rimuovere città da **Favorite City**.
- ▶ LG non è responsabile dell'accuratezza delle previsioni meteo.
- ▶ Le informazioni meteo applicabili differiscono dal meteo reale in base alle informazioni fornite da Accuweather.

NETCAST

PICASA

Picasa è un'applicazione di Google in grado di gestire file di immagine digitali.

Componenti della schermata Picasa

- ① Menu Picasa
- ② Elenco foto
- ③ Pulsanti corrispondenti sul telecomando

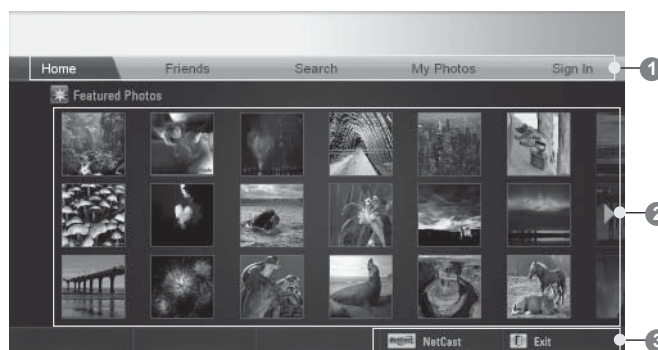

Selezionare la foto desiderata.



Il file foto selezionato viene visualizzato.



Per tornare al menu Netcast.



Ritorno alla visualizzazione televisiva.

Menu Picasa Service

- **Home:** viene visualizzato l'elenco delle foto incluse.
- **Friends:** è possibile registrare utenti come amici e visionarne le foto. È possibile aggiungere fino a 10 amici.
- **Ricerca:** viene visualizzato il menu relativo al tastierino/tastiera.
- **My Photos:** consente di visualizzare le foto caricate sul Web. Questa funzione è utilizzabile solo dopo aver eseguito l'accesso.
- **Accedi (Esci):** consente di visualizzare il menu relativo al tastierino/tastiera per accedere o disconnettersi.

USO DEL BLUETOOTH

(Tranne 32/37/42LE4***, 32/37/42/47/55LE5***, 42/47LE73**, 32/37/42LD4***, 32/37/42/47/55LD6***, 32/42/47LD7***, 32/37/42LD8***, 42/47LX6***, 47/55LX9***, 50/60PK5**, 50/60PX9***)

BLUETOOTH?

Bluetooth è una tecnologia di networking a corto raggio che sfrutta una frequenza a 2,4 GHz per connettere vari tipi di dispositivi informatici quali computer, telefoni cellulari e PDA, nonché apparecchiature digitali, tramite una connessione wireless che non richiede il collegamento di cavi per consentire lo scambio di dati.

Con la funzione di comunicazione Bluetooth è possibile connettere le cuffie wireless Bluetooth o ricevere immagini (solo JPEG) e ascoltare musica da un cellulare Bluetooth utilizzando questo televisore.

- Spec. di comunicazione: specifica Bluetooth versione 2.0 + EDR (Enhanced Data Rate)
- Uscita: specifica Bluetooth classe di potenza 2
- Portata massima di comunicazione: in linea retta con campo visivo libero, circa 10 m (30 ft)
- Banda di frequenza: banda a 2,4 GHz (2,4 GHz - 2,4835 GHz)
- Modulo Bluetooth: RBFS-B921A(TV al plasma), RBFS-B721A(TV LCD/LED LCD) (LG Electronics)
- Profilo Bluetooth compatibile: GAVDP(Generic Audio/Video Distribution Profile)
 - A2DP(Advanced Audio Distribution Profile)
 - HSP(Headset Profile)
 - OPP(Object Push Profile)
 - BIP(Basic Imaging Profile)
 - FTP(File Transfer Profile)

CE 0700

Precauzioni nell'uso del Bluetooth

- ▶ Utilizzare entro una distanza di 7 m (da -45° a 45°).
- ▶ Se il dispositivo viene utilizzato fuori portata o entro la portata ma in presenza di ostacoli possono verificarsi errori di comunicazione.
- ▶ Gli errori di comunicazione dipendono inoltre dai dispositivi circostanti.
- ▶ Prodotti che utilizzano la stessa frequenza a 2,4 GHz (LAN wireless, forni a microonde, ecc.) possono provocare errori di comunicazione occupando la stessa banda di frequenza.
- ▶ Il tempo di ricerca del dispositivo varia a seconda del numero di periferiche Bluetooth e della condizione operativa.
- ▶ La probabilità di individuazione è maggiore con un minor numero di dispositivi.
- ▶ I dispositivi wireless applicabili possono subire interferenze da onde elettromagnetiche.
- ▶ Per questo motivo, non sono utilizzabili per fornire servizi salvavita.
- ▶ È possibile collegare una sola periferica Bluetooth alla volta.
- ▶ Non è possibile ricevere foto (solo JPEG) o ascoltare musica da altre periferiche Bluetooth quando si utilizzano le cuffie Bluetooth.
- ▶ Per i dettagli sul Bluetooth, consultare il manuale per l'utente della periferica Bluetooth.
- ▶ Il funzionamento è soggetto alle due condizioni seguenti: (1) la periferica non deve provocare interferenze dannose e (2) la periferica deve accettare qualsiasi interferenza ricevuta, comprese quelle che ne possano provocare un funzionamento indesiderato.
- ▶ Il Bluetooth può essere utilizzato circa 30 secondi dopo l'accensione.
- ▶ In base al metodo di elaborazione della trasmissione e alle prestazioni delle cuffie in uso, l'audio potrebbe essere disconnesso immediatamente.

QDID(Qualified Design Identity): B015199

IMPOSTAZIONE DEL BLUETOOTH

Per ascoltare l'audio attraverso le cuffie Bluetooth o ricevere immagini Jpeg da un dispositivo esterno e visualizzarle sul televisore o ascoltare musica dal cellulare (periferica Bluetooth), è possibile sfruttare la comunicazione wireless senza dover collegare cavi.

Per utilizzare il menu BLUETOOTH, selezionare “**Bluetooth acceso**”.

Per non utilizzare la funzione Bluetooth, selezionare “**Bluetooth spento**”.

In caso di collegamento di una periferica Bluetooth esterna, è possibile selezionare “**Bluetooth spento**” dopo aver disconnesso la periferica.

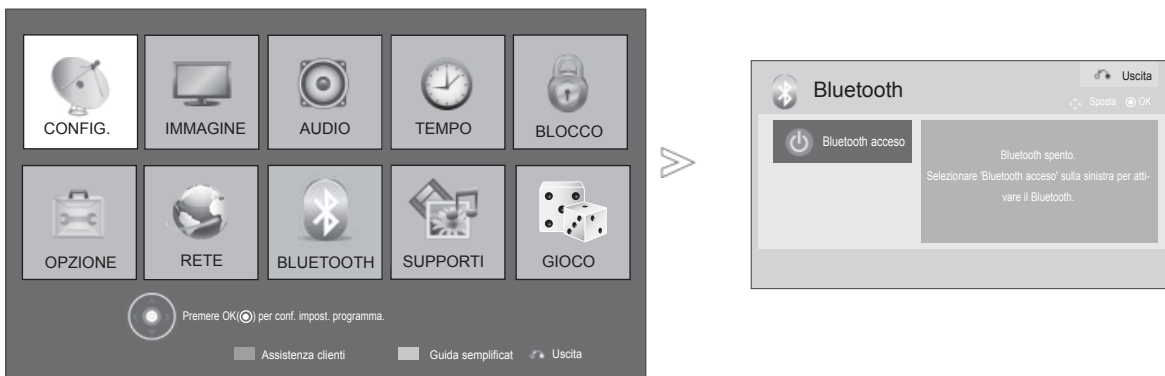

1    Selezionare **BLUETOOTH**.

2  Selezionare **Bluetooth acceso**.

- Premere il pulsante **EXIT** (ESCI) per tornare alla normale visione della TV.
- Premere il pulsante **BACK (INDIETRO)** per tornare alla schermata di menu precedente.

USO DEL BLUETOOTH

CUFFIE BLUETOOTH

Quando sono selezionate, è possibile utilizzare le cuffie Bluetooth per ascoltare l'audio della TV sfruttando la comunicazione wireless.

Preliminarmente al primo utilizzo, è necessario eseguire l'associazione con qualsiasi nuova periferica Bluetooth. Per i dettagli, consultare il manuale per l'utente del dispositivo applicabile.

È possibile associare un massimo di 12 periferiche.

Durante la ricerca delle cuffie Bluetooth, tutti i pulsanti non funzionano ad eccezione di "Stop" (pulsante OK).

Collegamento di nuove cuffie Bluetooth

È possibile eseguire la ricerca delle nuove cuffie Bluetooth solo nella condizione **Disconnesso**.

Durante la ricerca verrà visualizzato l'elenco di tutte le cuffie Bluetooth da cui è arrivata una risposta.

Dopo la ricerca delle nuove periferiche Bluetooth, viene eseguita la convalida del codice PIN per la connessione. Per i dettagli, consultare il manuale per l'utente del dispositivo applicabile.

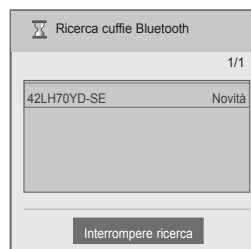
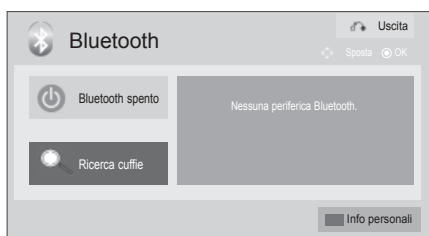

-  Selezionare **BLUETOOTH**.
-  Selezionare **Ricerca cuffie**.
-  Selezionare le cuffie Bluetooth desiderate.
-  Selezionare il codice PIN delle cuffie Bluetooth desiderate. Per il codice PIN, consultare il manuale per l'utente del dispositivo applicabile.
-  Connettere le cuffie Bluetooth.

- Premere il pulsante **EXIT (ESCI)** per tornare alla normale visione della TV.
- Premere il pulsante **BACK (INDIETRO)** per tornare alla schermata di menu precedente.

Connessione a cuffie Bluetooth già registrate

Le cuffie Bluetooth sono elencate nell'ordine di utilizzo, con le cuffie attualmente in uso all'inizio dell'elenco.

Per la connessione a una periferica Bluetooth già registrata, è sufficiente selezionarla e connetterla, senza convalida del PIN.



- 1    Selezionare **BLUETOOTH**.
- 2   Selezionare le cuffie Bluetooth desiderate.
- 3  Connettere le cuffie Bluetooth.

- Dopo la connessione/l'utilizzo delle cuffie Bluetooth, queste passeranno automaticamente alla condizione **Disconnesso** quando il televisore viene spento e riacceso.
- Dopo la connessione delle cuffie Bluetooth, l'altoparlante della TV viene commutato a Muto e l'audio viene emesso solo attraverso le cuffie.

- Premere il pulsante **EXIT (ESCI)** per tornare alla normale visione della TV.
- Premere il pulsante **BACK (INDIETRO)** per tornare alla schermata di menu precedente.

USO DEL BLUETOOTH

Disconnessione delle cuffie Bluetooth durante l'uso

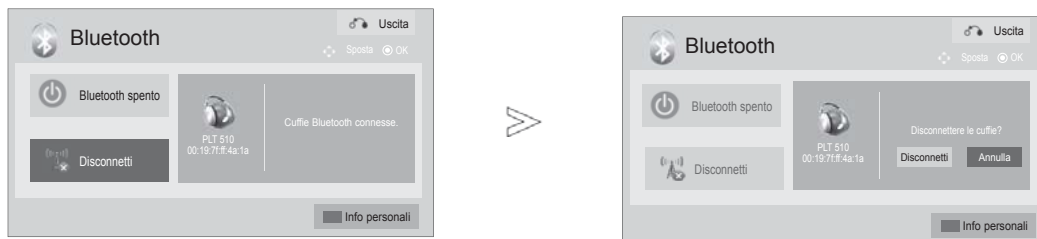

1    Selezionare **BLUETOOTH**.

2  Selezionare **Disconnetti**.

3   Selezionare **Disconnetti**.

4  Disconnettere le cuffie Bluetooth.

- Premere il pulsante **EXIT** (ESCI) per tornare alla normale visione della TV.
- Premere il pulsante **BACK (INDIETRO)** per tornare alla schermata di menu precedente.

Durante la richiesta di connessione alla TV dalle cuffie Bluetooth

Quando il menu Bluetooth è "Acceso" e viene ricevuta una richiesta di connessione dalle cuffie, viene visualizzato questo messaggio.

Non tutte le cuffie supportano questa funzionalità. (Consultare il manuale per l'utente delle cuffie Bluetooth in uso.)

Alcuni tipi di cuffie possono eseguire un tentativo di connessione all'accensione/spegnimento anche se non sono incluse nell'elenco delle periferiche registrate.

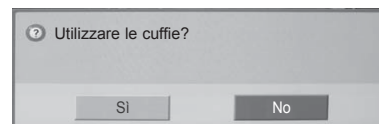

Selezionare **Sì** o **No**.

! NOTA

- ▶ LG raccomanda i seguenti modelli di cuffie.
 - Plantronics VOYAGER-855 / SONY HBH-DS970, HBH-DS980 / Motorola S605
 Potrebbe verificarsi un ritardo dell'audio, a seconda delle dimensioni della memoria di buffer delle cuffie.
- ▶ È possibile ricercare e collegare le cuffie stereo/mono ufficialmente certificate compatibili Bluetooth.
- ▶ È possibile collegare le cuffie stereo/mono che supportano la funzione A2DP o HSP tra periferiche Bluetooth.
- ▶ Se l'ambiente circostante la TV presenta le caratteristiche seguenti, la ricerca e la connessione della periferica potrebbero non riuscire.
 - Presenza di forti onde elettromagnetiche.
 - Presenza di molte periferiche Bluetooth.
 - Cuffie spente, non in posizione o in stato di errore.
 - Poiché prodotti quali forni a microonde, LAN wireless, luci al plasma, cucine, ecc., utilizzano la stessa gamma di frequenza, possono provocare errori di comunicazione.
- ▶ È possibile connettere un solo paio di cuffie Bluetooth alla volta.
- ▶ La connessione persa, per spegnimento del televisore o altre cause, non viene ripristinata automaticamente. Provare a riconnettere il dispositivo applicabile.
- ▶ Alcune operazioni possono risultare più lente durante l'utilizzo delle cuffie.
- ▶ Anche se viene scelto simplink Home Theater dopo aver utilizzato le cuffie durante il funzionamento Simplink, l'unità non passa automaticamente agli altoparlanti Home Theater.
- ▶ Se la connessione delle cuffie viene persa continuamente, provare a ripetere l'associazione del dispositivo.
- ▶ La qualità audio delle cuffie mono non sarà pari a quella delle cuffie stereo.
- ▶ Le cuffie mono possono emettere rumori con l'aumento della distanza dal televisore, poiché sfruttano un metodo di trasmissione diverso rispetto alle cuffie stereo.
- ▶ Quando sono in uso cuffie Bluetooth, i pulsanti Volume +/- e Muto non funzionano e il menu Audio viene ripristinato al valore predefinito e disattivato.
- ▶ Con Bluetooth impostato su Acceso, all'accensione di uno dei dispositivi registrati il televisore passa automaticamente alla modalità Bluetooth, anche durante la visione in un'altra modalità di ingresso. In questo caso, impostare Bluetooth su Spento.

USO DEL BLUETOOTH

RIMOZIONE DI UNA PERIFERICA BLUETOOTH

Dopo aver registrato 12 periferiche, non sarà possibile registrarne altre e il dispositivo esterno non potrà essere associato al televisore. In tal caso, è necessario eliminare una delle periferiche (procedendo prima alla disconnessione, se attualmente connessa alla TV) per poterne registrare un'altra. Quando viene selezionata una periferica non connessa al televisore, è disponibile l'opzione "Rimuovere la periferica".



- 1    Selezionare **BLUETOOTH**.
- 2  Selezionare **Rimuovere la periferica**.
- 3  Selezionare **Elimina**.
- 4  Rimuovere la periferica Bluetooth.

- Premere il pulsante **EXIT** (ESC) per tornare alla normale visione della TV.
- Premere il pulsante **BACK** (INDIETRO) per tornare alla schermata di menu precedente.

INFORMAZIONI BLUETOOTH

Questa funzione fornisce all'utente le Informazioni Bluetooth.

"Modifica" sarà disponibile quando al televisore non è connesso alcun dispositivo.

È possibile modificare Impostazione PIN TV o Impostazione nome TV.

È possibile verificare l'Indirizzo TV.

Per accettare la connessione da una periferica Bluetooth esterna o per eseguire la connessione a una periferica Bluetooth esterna è necessario immettere il PIN.

Per dettagli sull'impostazione del PIN della periferica Bluetooth esterna, consultare il relativo manuale per l'utente.

Il PIN TV è numerico, con un massimo di 16 cifre.

La lunghezza del PIN TV deve essere superiore a 1 cifra.

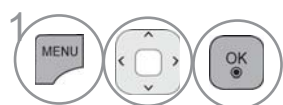
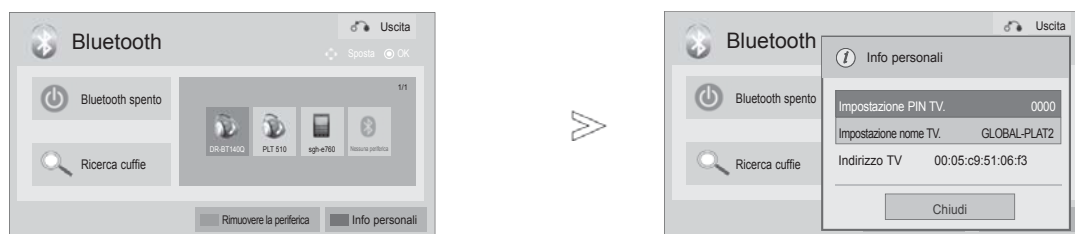

1 Selezionare **BLUETOOTH**.

• Premere il pulsante **DELETE** per cancellare le cifre una ad una.



2 Selezionare **Info personali**.



3 Selezionare **Impostazione PIN TV** o **Impostazione nome TV**.



4 È possibile utilizzare le lettere dalla **A** alla **Z**, i numeri da **0** a **9**, i segni **+** e **-** e lo spazio.



5 Salva.

• Premere il pulsante **EXIT** (ESCI) per tornare alla normale visione della TV.

• Premere il pulsante **BACK (INDIETRO)** per tornare alla schermata di menu precedente.

USO DEL BLUETOOTH

RICEZIONE DI FOTO DA UNA PERIFERICA BLUETOOTH ESTERNA

Per dettagli sull'invio di foto (solo JPEG) dalla periferica Bluetooth esterna alla TV, consultare il manuale per l'utente della periferica.

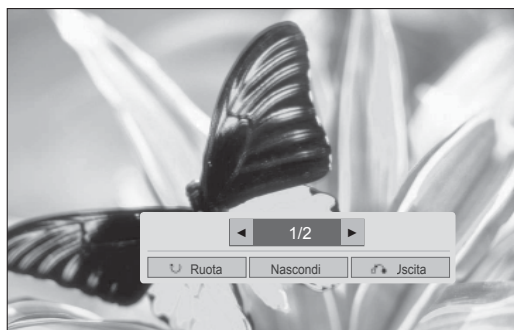
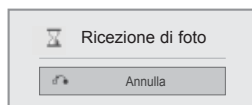

- Quando si seleziona **Nascondi** con il pulsante $\wedge \vee \langle \rangle$, l'OSD viene nascosto. Premendo nuovamente il pulsante **OK**, viene ripristinata la visualizzazione.



Seleziona le foto desiderate.

 **(Ruota)**: consente di ruotare le foto.

- La foto viene ruotata di 90° in senso orario alla pressione del pulsante **OK** su  **(Ruota)**.

- La dimensione massima complessiva delle immagini ricevute non può superare i 10 MB.
- Non è possibile ricevere le immagini mentre sono in uso le cuffie Bluetooth.
- Non è possibile ricevere le immagini mentre si ascolta musica dalla periferica Bluetooth.
- Durante l'invio delle foto dalla periferica Bluetooth, per interrompere la ricezione premere il pulsante **BACK (INDIETRO)**. Tutte le foto già ricevute verranno cancellate.
- Alcune periferiche Bluetooth potrebbero non supportare la trasmissione di file immagine (JPEG) alla TV.

ASCOLTO DI MUSICA DA UNA PERIFERICA BLUETOOTH ESTERNA

Per dettagli sull'ascolto di musica dalla periferica Bluetooth esterna alla TV, consultare il manuale per l'utente della periferica.

La periferica Bluetooth deve supportare A2DP(come periferica esterna).

- Alcune periferiche Bluetooth potrebbero non supportare l'ascolto di musica tramite gli altoparlanti della TV.
- Con alcuni dispositivi Bluetooth, l'audio potrebbe essere basso o interrompersi ogni tanto.

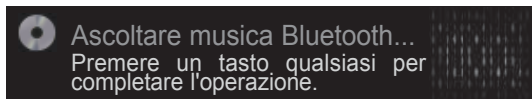

- Premere il pulsante \triangleleft + o - per regolare il volume.
- Per disattivare l'audio, premere il pulsante MUTE (MUTO).
- Premere il pulsante **BACK (INDIETRO)** per tornare alla normale visione TV.

! NOTA

- ▶ Non è possibile ascoltare musica mentre sono in uso le cuffie Bluetooth.
- ▶ Non è possibile ascoltare musica durante la ricezione di immagini.

IMMAGINI 3D (Solo 42/47LX6***, 47/55LX9***, 50/60PX9***)

TECNOLOGIA 3D

Questo televisore consente la visualizzazione in 3D mediante la trasmissione 3D o quando è collegato a un dispositivo compatibile, ad esempio un lettore 3D Blu-ray. Tale dispositivo è necessario per guardare la TV in 3D. La TV 3D visualizza due immagini separate formattate per ciascun occhio. Per vedere tali immagini in formato 3D, l'utente deve indossare occhiali 3D.

Visualizzazione delle immagini 3D

⚠ AVVERTENZA

- ▶ Durante la visualizzazione delle immagini 3D, è importante guardare la TV da un angolo di visualizzazione ottimale ed entro la distanza appropriata. L'angolo appropriato è di 120° (con una distanza di visualizzazione di 2 m (6,5 piedi)) e la distanza è 2 m – 7 m (6,5 – 22,9 piedi). Se si supera l'angolo o la distanza di visualizzazione, potrebbe non essere possibile vedere le immagini 3D. Altre immagini 3D potrebbero non essere visibili se vengono guardate in posizione sdraiata. (Solo TV LCD/LED LCD)
- ▶ Se si guardano le immagini 3D troppo da vicino per un periodo prolungato di tempo, la vista potrebbe subire danni. In caso di affaticamento agli occhi, interrompere la visualizzazione delle immagini 3D, rimuovere gli occhiali 3D e riposarsi.
- ▶ Guardare programmi TV o giocare con videogiochi che contengono immagini 3D con gli occhiali 3D per un periodo di tempo prolungato può causare sonnolenza, mal di testa o affaticamento alla vista e/o piccoli disturbi alla persona. In presenza di uno di questi sintomi, interrompere la visualizzazione della TV 3D, togliere gli occhiali 3D e riposarsi.
- ▶ Le donne incinte, gli anziani, le persone con problemi cardiaci o che sono soggette a sonnolenza devono evitare di guardare la TV 3D.
- ▶ Non utilizzare le immagini 3D o gli occhiali 3D mentre si cammina o durante gli spostamenti. L'utilizzo delle immagini e degli occhiali 3D durante gli spostamenti potrebbe causare infortuni dovuti a scontri con oggetti, perdite di equilibrio e/o cadute.
- ▶ Alcune immagini 3D potrebbero causare movimenti improvvisi del corpo per schivare gli oggetti visualizzati. Pertanto, è preferibile non guardare la TV 3D vicino a oggetti fragili o facilmente ribaltabili.
- ▶ Non consentire la visione della TV 3D a bambini di età inferiore ai 5 anni, onde evitare problemi allo sviluppo della vista.

- ▶ **Avviso relativo alle crisi convulsive da fotosensibilità:** Alcuni utenti potrebbero avere crisi convulsive o epilettiche se esposti a determinati fattori, ad esempio le immagini o le luci lampeggianti della TV o dei videogiochi. I soggetti con anamnesi di epilessia o crisi convulsive, anche tra i loro familiari, devono consultare un medico prima di guardare la TV 3D.

In caso di vertigini o senso di stordimento, cambiamenti o alterazioni della vista, instabilità visiva o facciale, ad esempio contrazioni agli occhi o ai muscoli, azioni inconse, convulsioni, perdita di coscienza, confusione, perdita di orientamento o nausea, interrompere immediatamente la visione delle immagini 3D e consultare un medico. I genitori devono controllare la presenza di tali sintomi nei bambini e negli adolescenti in quanto questi potrebbero essere più sensibili agli effetti provocati dalla visione della TV 3D.

È possibile ridurre il rischio di crisi convulsive da fotosensibilità adottando le seguenti misure.

- Fare pause frequenti durante la visione della TV 3D.
- Le persone con gradazioni diverse in ciascun occhio, devono guardare la TV dopo aver preso le misure correttive appropriate.
- Guardare la TV in modo che gli occhi siano posizionati allo stesso livello dello schermo 3D ed evitare distanze troppo ravvicinate.
- Non guardare le immagini 3D quando si è stanchi o malati ed evitare la visione per periodi di tempo prolungati.
- Non indossare gli occhiali 3D per scopi diversi dalla visione delle immagini 3D su un televisore 3D.
- Alcuni utenti potrebbero provare un senso di disorientamento dopo la visione della TV 3D. Pertanto, dopo aver guardato la TV 3D, aspettare qualche minuto per prendere coscienza della propria situazione prima di muoversi.

❗ NOTA

- ▶ Per guardare la TV in 3D, è necessario indossare gli occhiali 3D. Per ottenere risultati migliori, indossare occhiali 3D LG. Le immagini 3D potrebbero non essere visualizzate correttamente quando si utilizzano occhiali 3D di altre marche. Per le istruzioni sull'utilizzo degli occhiali 3D, consultare il relativo manuale.
- ▶ Dopo aver acceso il televisore, potrebbero essere necessari alcuni secondi per la calibrazione dello stesso.
- ▶ Se si distoglie lo sguardo dal televisore e quindi si torna a guardare il programma in 3D, potrebbero essere necessari alcuni istanti prima di poter vedere le immagini 3D.
- ▶ Se le immagini vengono visualizzate in presenza di lampade a 3 lunghezze d'onda con luce fluorescente (50 Hz - 60 Hz) o luce fluorescente magnetica (50 Hz - 60 Hz), potrebbero verificarsi sfarfallii nel televisore. In tal caso, si consiglia di spegnere la lampada.
- ▶ In presenza di ostacoli tra il televisore e gli occhiali 3D, le immagini 3D potrebbero non essere visualizzate correttamente.
- ▶ Non utilizzare il televisore in prossimità di altre apparecchiature elettroniche e a infrarossi.
- ▶ Le immagini 3D non funzionano nei televisori analogici.
- ▶ Quando si guardano immagini in 2D, è consigliabile togliere gli occhiali 3D. Se si guardano immagini 2D con gli occhiali 3D, si potrebbero vedere immagini distorte.
- ▶ Quando si guarda la TV digitale in modalità 3D, i segnali di uscita del monitor non possono essere prodotti tramite il cavo SCART. Se si imposta la modalità 3D su ON mentre viene eseguita una registrazione pianificata sulla TV digitale, i segnali di uscita del monitor non possono essere prodotti mediante il cavo SCART e la registrazione non può essere eseguita.

QUANDO SI UTILIZZANO GLI OCCHIALI 3D

- ▶ Gli occhiali 3D sono venduti separatamente. Per le istruzioni operative consultare il manuale degli occhiali 3D.
- ▶ Non utilizzare gli occhiali 3D in sostituzione di occhiali da vista, da sole o protettivi.
- ▶ Non conservare gli occhiali 3D in luoghi eccessivamente caldi o freddi.
- ▶ Non far cadere oggetti sugli occhiali 3D. Non far cadere o piegare gli occhiali.
- ▶ Poiché le lenti degli occhiali 3D sono facilmente soggette a graffi, pulirle solo con un panno morbido. Rimuovere eventuale polvere prima di utilizzare il panno, per evitare di graffiare gli occhiali.

DISTANZA DI VISUALIZZAZIONE DELLE IMMAGINI 3D

Le dimensioni del televisore, l'angolo di visualizzazione e altre condizioni possono modificare la distanza e l'angolo di visualizzazione.

Distanza di visualizzazione	2 m - 7 m
Angolo di visualizzazione	120 ° (quando la distanza di visualizzazione è pari a 2 m)

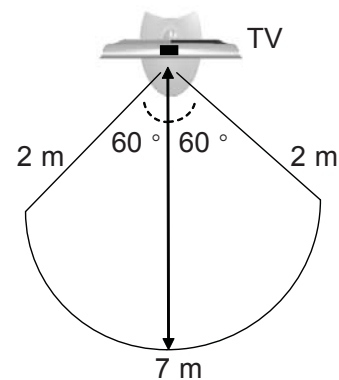

IMMAGINI 3D

GUARDARE LE IMMAGINI 3D

1 Riprodurre il video prodotto in 3D.

Per informazioni sulle immagini supportate consultare quanto segue.

	Amplificatore	Risoluzione	Orizzontale Frequenza (kHz)	Frequenza ver- ticale (Hz)	Formati video 3D riproducibili
Ingresso HDMI	720p	1280x720	45	60	Sopra e sotto, Affiancate
			89,9/90	59,94/60	HDMI (v. 1.4 con 3D) Frame Packing
			37,5	50	Sopra e sotto, Affiancate
			75		HDMI (v. 1.4 con 3D) Frame Packing
	1080i	1920X1080	33,75	60	Sopra e sotto, Affiancate
			28,125	50	
	1080p	1920X1080	67,50	60	Sopra e sotto, Affiancate, Scacchiera, Sequenza singolo fotogramma
			56,250	50	Sopra e sotto, Affiancate
			27	24	Sopra e sotto, Affiancate, Scacchiera
			53,95/54	23,98/24	HDMI (v. 1.4 con 3D) Frame Packing
33,75			30	Sopra e sotto, Affiancate, Scacchiera	
Ingresso USB	1080p	1920X1080	33,75	30	Sopra e sotto, Affiancate, Scacchiera, MPO (Foto)
Ingresso Component (Solo TV al plasma)	720p	1280x720	44,96 45,00 37,50	59,94 60,00 50,00	Sopra e sotto, Affiancate
	1080i	1920x1080	33,72 33,75 28,125	59,94 60,00 50,00	Sopra e sotto, Affiancate
	Amplificatore				Formati video 3D riproducibili
DTV	720p, 1080i				Sopra e sotto, Affiancate

Per i video 3D con ingresso in formato Frame Packing HDMI (v. 1.4 con 3D), si passa automaticamente al 3D. Per la riproduzione in 3D, i contenuti multimediali e il lettore devono supportare HDMI (V. 1.4 con 3D) Frame Packing.

I video con formato HDMI (V. 1.4 con 3D) Frame Packing, vengono trasmessi automaticamente allo schermo 3D.



2 Dopo aver selezionato la forma come mostrata sullo schermo del televisore, indossare gli occhiali 3D.



0 Selezionare **Video 3D** o **Video 2D**. Dopo aver selezionato la forma come mostrata sullo schermo del televisore, indossare gli occhiali 3D.



- **Video 3D** : selezionare per visualizzare le immagini 3D.
- **Video 2D** : selezionare per visualizzare le immagini 2D.

Modificato da immagini 2D in immagini 3D



3 Selezionare **Impostazione sinistra/destra** o **Modifica immagine sinistra/destra**.

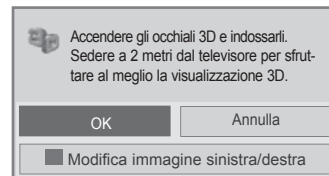
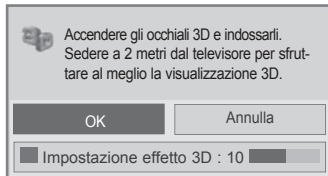
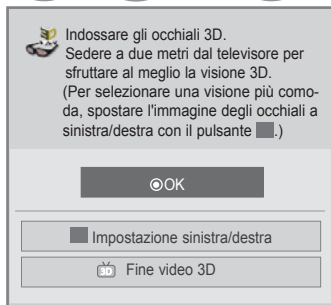

- Se viene visualizzato questo OSD (On Screen Display), è possibile regolare **Impostazione effetto 3D** utilizzando il pulsante

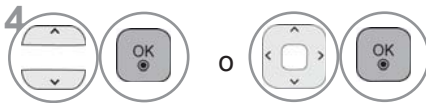

4 Selezionare **Sinistra/Destra** o **Destra/Sinistra**. Selezionare lo schermo con il video 3D che garantisce la migliore visibilità.

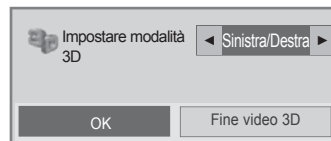
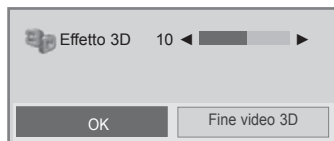

Con la selezione del pulsante 3D, è possibile disattivare la modalità 3D o visualizzare l'immagine in modalità 2D. Selezionare il pulsante OK per interrompere la riproduzione del video 3D. (Solo TV al plasma)

Durante la visione di un video 3D

Durante la visione di un video 2D

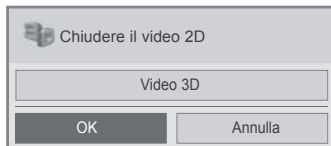
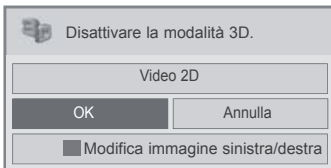

- Premere il pulsante **3D** per tornare alla normale visione del televisore.

! NOTA

- ▶ Se si seleziona la modalità 3D, "Indicatore Alimentazione" si disattiva automaticamente. (Solo TV LCD/LED LCD)
- ▶ Mentre si guardano le immagini 3D, non è possibile regolare le impostazioni video/audio tramite il menu. (Solo TV LCD/LED LCD)
- ▶ Alcuni menu potrebbero non funzionare mentre si guarda la TV in 3D.
- ▶ Con il tasto **AV MODE** sul telecomando è possibile scegliere solamente "Standard → Film → Gioco". **Modalità AV** è impostata su **Standard** durante la riproduzione 3D. (Solo TV LCD/LED LCD)
- ▶ Se l'effetto 3D viene utilizzato su sorgente 2D, la visualizzazione 3D potrebbe non funzionare..
- ▶ La modalità immagini 3D viene disattivata automaticamente quando si passa ai canali DTV.
- ▶ La visualizzazione dello schermo potrebbe non risultare corretta se si guardano immagini DTV 2D in modalità immagini 3D.
- ▶ L'effetto 3D è visibile quando si seleziona 3D Mode in modo corretto per il segnale di ingresso 3D inviato al televisore.
- ▶ Durante la riproduzione in 3D la funzione Risparmio energetico viene disattivata.
- ▶ Per i file MPO (file telecamera 3D), la modalità immagini 3D viene attivata automaticamente.
- ▶ Se si desidera riprodurre la musica di sottofondo utilizzando file *.mpe (file telecamera 3D), il percorso per i contenuti della musica di sottofondo deve essere impostato in anticipo sulla schermata di visualizzazione fotografie a schermo intero diversa da file *.mpe (file telecamera 3D). (Solo TV LCD/LED LCD)
- ▶ La modalità immagini è impostata su Standard e Risparmio energetico su disattivato quando si attiva la modalità 3D. (Solo TV LCD/LED LCD)

NOTE PER LA VISUALIZZAZIONE DELLE IMMAGINI 3D CON LA TRASMISSIONE 3D (* le immagini 3D non funzionano nei televisori analogici).

Quando si passa dalla visualizzazione di immagini 2D alla visualizzazione di immagini 3D con il tasto 3D sul telecomando, l'immagine potrebbe venire visualizzata sovrapposta.

- Disattivare la modalità immagini 3D mediante il tasto 3D.
- Se si cambia canale, la modalità immagini 3D viene disattivata automaticamente.

Se la schermata è divisa in sinistra/destra o superiore/inferiore quando si cambia canale



- Questo canale supporta la modalità immagini 3D. Selezionare il tipo di immagini 3D visualizzato sullo schermo premendo il tasto 3D sul telecomando.

Se gli occhi sono infiammati o la schermata appare sfocata durante la visualizzazione delle immagini 3D

- Premere il tasto L/R SELECT sul telecomando e selezionare L/R o R/L, per trovare il modo di visualizzazione migliore delle immagini 3D.

USO DI UN DISPOSITIVO USB O DEL COMPUTER

CONNESSIONE ALLA PERIFERICA USB

Quando si collega un dispositivo USB, verrà visualizzato automaticamente questo menu a comparsa. Il menu a comparsa non viene visualizzato quando è attivo il menu OSD, compreso Menu, EPG o l'elenco Programmazione o quando sono connesse le cuffie Bluetooth.

Quando viene visualizzato il menu a comparsa, è possibile selezionare Elenco musica, Elenco foto o Elenco filmati nel menu SUPPORTI.

Su una periferica USB, non è possibile aggiungere una cartella nuova o eliminare una cartella esistente. Dopo aver scelto il tipo di supporto desiderato, scegliere una periferica da cui aprire i file. Le opzioni disponibili sono: Periferica USB o DLNA.

- 1 Collegare la periferica USB al connettore **USB IN 1** o **USB IN 2** sul televisore.

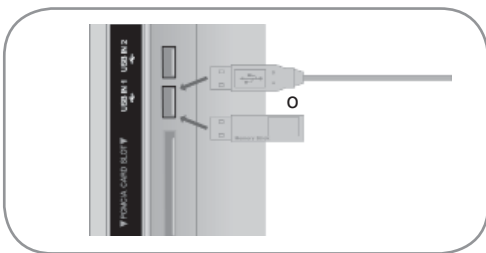

- 2 Selezionare **Elenco filmati**, **Elenco foto** o **Elenco musica**.



- 3 Selezionare la periferica desiderata.

- 4 **BLUE [blu]** Ricercare un'altra periferica di rete.

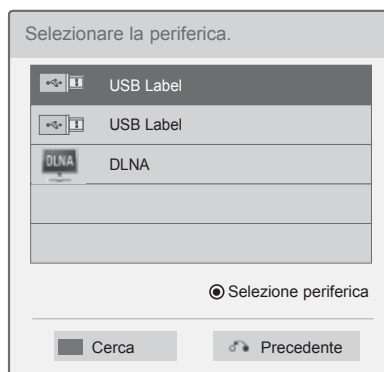

- Il supporto è limitato a fotografie (JPEG, MPO(Solo 42/47LX6***, 47/55LX9***, 50/60PX9***)), musica (MP3) e filmati (DAT, MPG, MPEG, VOB, AVI, DIVX, MP4, MKV, TS, TRP, TP, ASF, WMV).

Rimozione di una periferica USB

Selezionare il menu **Periferica USB** prima di rimuovere una periferica.

- 1 **Q.MENU** Selezionare **Periferica USB**.
- 2 **OK** Selezionare **Rimuovi**.

NOTA

- L'immagine visualizzata può essere diversa dalla vostra TV.
- Per evitare di perdere la memory stick USB, utilizzare il connettore USB (acquistabile separatamente) per fissarla al supporto connettore USB della TV. (Solo TV al plasma)

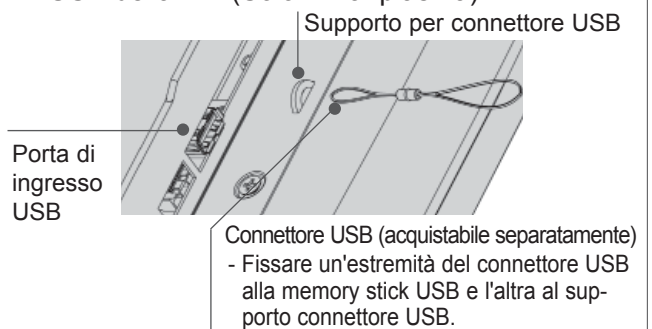

- Premere il pulsante **BACK (INDIETRO)** per tornare alla schermata di menu precedente.

Precauzioni nell'uso del dispositivo USB

- ▶ Solo una periferica di archiviazione di massa USB viene riconosciuta.
- ▶ Se la periferica di archiviazione di massa USB viene connessa tramite un hub USB, la periferica non verrà riconosciuta.
- ▶ Una periferica di archiviazione di massa USB che usa un programma di riconoscimento automatico, può non essere riconosciuta.
- ▶ Una periferica di archiviazione USB che usa un driver proprio può non essere riconosciuta.
- ▶ La velocità di riconoscimento di una periferica di archiviazione di massa USB può dipendere da ciascun dispositivo.
- ▶ Non spegnere il televisore o scollegare la periferica USB se il dispositivo di archiviazione USB è in funzione. Se si scollega la periferica in modo improvviso, i file archiviati o il dispositivo di archiviazione USB potrebbero danneggiarsi.
- ▶ Non connettere la periferica di archiviazione di massa USB elaborata artificialmente sul PC. Il dispositivo può provocare un cattivo funzionamento del prodotto oppure non potrà essere riprodotto. Non scordarsi mai di utilizzare un dispositivo di archiviazione USB soltanto con file musicali, di immagini e filmati normali.
- ▶ Utilizzare soltanto un dispositivo di archiviazione USB che sia stato formattato con un file system FAT32, NTFS fornito con il sistema operativo Windows. Un dispositivo di archiviazione di massa formattato con un programma di utilità diverso, non supportato da Windows, può non essere riconosciuto.
- ▶ Collegare l'alimentazione a un dispositivo di archiviazione USB (oltre 0,5 A) che richiede un'alimentazione esterna. In caso contrario, il dispositivo potrebbe non essere riconosciuto.
- ▶ Collegare un dispositivo di archiviazione USB con il cavo fornito dal produttore.
- ▶ Alcune periferiche di archiviazione di massa USB possono non essere supportate oppure utilizzate senza problemi.
- ▶ Il metodo di allineamento file del dispositivo di memorizzazione USB è simile a quello di Windows XP e il nome di file può contenere fino a 100 caratteri inglesi.
- ▶ Accertarsi di effettuare il backup dei file importanti, poiché i dati memorizzati in una periferica di archiviazione USB potrebbero danneggiarsi. LG non sarà responsabile di eventuali perdite di dati.
- ▶ Se il disco rigido USB non dispone di un'alimentazione esterna, il dispositivo USB potrebbe non essere rilevato. Accertarsi di collegare l'alimentazione esterna. - Utilizzare un adattatore per una sorgente di alimentazione esterna. Non si garantisce un cavo USB per una sorgente di alimentazione esterna.
- ▶ Se il dispositivo di archiviazione USB dispone di più partizioni o se si utilizza un lettore USB multi-scheda, è possibile utilizzare fino a 4 partizioni o dispositivi di memoria USB.
- ▶ Se un dispositivo di memoria USB è collegato a un lettore USB multi-scheda, i dati del volume non potranno essere eliminati.
- ▶ Se il dispositivo di memoria USB non funziona correttamente, scollegarlo e ricollegarlo.
- ▶ La velocità di rilevamento di un dispositivo di memoria USB differisce da dispositivo a dispositivo.
- ▶ Se il dispositivo USB è collegato in modalità Standby, un disco rigido specifico verrà caricato automaticamente quando si accende il televisore.
- ▶ La capacità consigliata è 1 TB o inferiore per un disco rigido USB esterno e di 32 GB o inferiore per una memoria USB.
- ▶ Qualsiasi dispositivo con una capacità maggiore di quella consigliata potrebbe non funzionare correttamente.
- ▶ Se un disco rigido USB esterno con la funzione "Risparmio energia" non funziona, spegnere e riaccendere il disco rigido per farlo funzionare correttamente.
- ▶ Sono inoltre supportati i dispositivi di memorizzazione USB inferiori a USB 2.0. Tuttavia possono non funzionare correttamente nell'elenco film.
- ▶ All'interno di una cartella vengono riconosciuti al massimo 999 cartelle o file.
- ▶ Se sono presenti troppe cartelle e file in una cartella, questa potrebbe non funzionare correttamente.

USO DI UN DISPOSITIVO USB O DEL COMPUTER

DLNA

Informazioni su DLNA

Questo TV può visualizzare e riprodurre molti tipi di film, foto e file musicali dal server DLNA ed è stato certificato da DLNA per le foto.

La Digital Living Network Alliance (DLNA) è un'organizzazione intersettore che riunisce aziende produttrici di elettronica di consumo, apparecchiature informatiche e dispositivi mobili. Digital Living offre ai clienti una facile condivisione dei supporti digitali tramite una rete domestica cablata o wireless.

Il logo di certificazione DLNA facilita l'individuazione dei prodotti conformi alle DLNA Interoperability Guidelines. Questa unità è conforme alle DLNA Interoperability Guidelines v1.5. Quando un PC su cui viene eseguito un software server DLNA o altro dispositivo compatibile DLNA viene connesso al televisore, potrebbe essere necessario apportare alcune modifiche al software o ad altri dispositivi. Per ulteriori informazioni, consultare le istruzioni operative del software o del dispositivo.

Fare riferimento alle pagine da 93 a 127 per informazioni aggiuntive sui tipi di file supportati e altre istruzioni.

! NOTA

- ▶ Il CD-ROM Nero MediaHome 4 Essentials è un'edizione personalizzata del software che consente la condivisione di file e cartelle con questo televisore.
- ▶ Il software Nero MediaHome 4 Essentials in dotazione non supporta le funzioni seguenti: Transcodifica, Remote UI, controllo TV, servizi Internet e Apple iTunes
- ▶ In questo manuale vengono illustrate le operazioni utilizzando per gli esempi la versione inglese di Nero MediaHome 4 Essentials. Seguire la spiegazione relativa alle operazioni nella versione per la propria lingua.
- ▶ Se sono presenti troppe cartelle e file in una cartella, questa potrebbe non funzionare correttamente.
- ▶ Per l'opzione DLNA, utilizzare il programma Nero MediaHome fornito con il televisore. Non è possibile garantire che altri programmi di terze parti funzionino correttamente.
- ▶ È possibile selezionare un canale durante la visualizzazione di una piccola anteprima dell'elenco dei canali sullo schermo del televisore.
- ▶ Se l'opzione DLNA non funziona correttamente, verificare le impostazioni di rete.
- ▶ In caso di funzionamento anomalo o se si verifica un errore in Nero Media Home, l'opzione DLNA potrebbe non funzionare correttamente. In questo caso, chiudere e riavviare Nero Media Home. È possibile scaricare la versione più aggiornata di Nero Media Home facendo clic sul punto interrogativo in basso a sinistra del programma.
- ▶ Se la rete è instabile, il dispositivo potrebbe essere più lento o avere bisogno di più tempo per caricarsi durante la riproduzione.
- ▶ Quando si riproduce un video in modalità DLNA, le funzioni Multi Audio e Closed Caption non sono supportate.
- ▶ Quando si seleziona lo schermo intero in modalità DLNA, il rapporto di visualizzazione sullo schermo potrebbe essere diverso dall'originale.
- ▶ Quando si collega più di un televisore a un unico server in modalità DLNA, la riproduzione dei file potrebbe non essere corretta a seconda delle prestazioni del server.
- ▶ Se le informazioni sul tempo di riproduzione non vengono fornite dal server, viene visualizzato "--:--:--".
- ▶ Quando si utilizza Elenco filmati, non è possibile riprodurre i file DRM/*.*tp /*.*trp sul server DLNA.
- ▶ Quando è attiva la funzione Elenco foto, il file *.MPO presente sul server DLNA non viene riprodotto.
- ▶ DLNA potrebbe non funzionare correttamente in base ai produttori di AP.

Installazione di Nero MediaHome 4 Essentials

Nero MediaHome 4 Essentials è un software server DLNA di facile utilizzo per Windows.

Requisiti del PC per l'installazione di Nero MediaHome 4 Essentials

- Windows® XP (Service Pack 2 o successivo), Windows Vista® (nessun Service Pack richiesto), Windows® XP Media Center Edition 2005 (Service Pack 2 o successivo), Windows Server® 2003
- Windows Vista® edizione a 64 bit (l'applicazione viene eseguita a 32 bit)
- Spazio libero su disco rigido: 200 MB di spazio su disco per un'installazione tipica di Nero MediaHome indipendente
- Processore Intel® Pentium® III o AMD Sempron™ 2200+ a 1,2 GHz
- Memoria: 256 MB di RAM
- Scheda grafica con almeno 32 MB di memoria video, risoluzione minima 800 x 600 pixel e impostazione colori a 16 bit
- Windows® Internet Explorer® 6.0 o superiore
- DirectX® 9.0c revisione 30 (agosto 2006) o successivo
- Ambiente di rete: Ethernet 100 Mb, WLAN (IEEE 802.11 b/g/n) (IEEE 802.11 n: tranne la Russia)

- 1 Avviare il computer e inserire il CD-ROM Nero MediaHome 4 Essentials nell'apposita unità. Una procedura guidata assiste l'utente nel processo di installazione, rapido e semplice.
- 2 Chiudere tutti i programmi Microsoft Windows e l'eventuale software antivirus in esecuzione.
- 3 Inserire il CD-ROM Nero MediaHome 4 Essentials nell'unità CD-ROM del computer.
- 4 Fare clic su **Nero MediaHome 4 Essentials**. Dopo la preparazione all'installazione, viene visualizzata la procedura guidata.
- 5 Fare clic sul pulsante **Successivo** per visualizzare la schermata di immissione del numero di serie. Fare clic su **Successivo** per andare al passaggio seguente.
- 6 Se si accettano tutte le condizioni, fare clic sulla casella di controllo **Accetto le condizioni di licenza** e fare clic su **Successivo**. Non è possibile procedere con l'installazione senza aver accettato l'accordo.
- 7 Fare clic su **Tipica**, quindi su **Successivo**. Il processo di installazione viene avviato.
- 8 Per partecipare alla raccolta dei dati in forma anonima, selezionare la casella di controllo e fare clic sul pulsante **Successivo**.
- 9 Fare clic sul pulsante **Esci** per completare l'installazione.

USO DI UN DISPOSITIVO USB O DEL COMPUTER

Condivisione di file e cartelle

Dopo l'installazione di Nero MediaHome, è necessario aggiungere le cartelle da condividere.

- 1 Fare doppio clic sull'icona di **Nero MediaHome 4 Essentials** sul desktop.
- 2 Fare clic sull'icona **Rete** sulla sinistra e definire il nome della propria rete nel campo **Nome rete**. Il valore specificato in Nome rete verrà riconosciuto dal televisore.
- 3 Fare clic sull'icona **Directory condivise** sulla sinistra.
- 4 Fare clic sulla scheda **Cartelle locali** nella schermata **Directory condivise**.
- 5 Fare clic sull'icona **Aggiungi** per aprire la finestra **Sfoglia per cartelle**.
- 6 Selezionare la cartella contenente i file da condividere. La cartella selezionata viene aggiunta all'elenco delle cartelle condivise.
- 7 Fare clic sull'icona **Avvia server** per avviare il server.

! NOTA

- ▶ Se le cartelle condivise o i file non vengono visualizzati sul televisore, fare clic sulla cartella nella scheda **Cartelle locali**, quindi fare clic su **Riesegui scansione cartella** nelle scelte del pulsante **Altro**.
- ▶ Per ulteriori informazioni e strumenti software, visitare www.nero.com.

Riproduzione di contenuti condivisi



È possibile visualizzare e riprodurre filmati, foto e musica memorizzati sul computer o su altri media server DLNA.

1 Avviare il server sul computer o altro dispositivo collegato alla rete domestica.

2   Selezionare **SUPPORTI**.

3   Selezionare **Elenco filmati**, **Elenco foto** o **Elenco musica**.

Selezionare il DLNA.

4   A seconda del media server, il televisore potrebbe richiedere l'autorizzazione del server.

Per ripetere la ricerca dei media server disponibili, premere il pulsante blu.

! NOTA

- ▶ Per riprodurre il file sul media server, è necessario che il televisore e il media server siano connessi allo stesso access point.
- ▶ Poiché la compatibilità e le funzioni di riproduzione disponibili nel menu **SUPPORTI** sono testati nell'ambiente server DLNA in bundle (Nero MediaHome 4 Essentials), i requisiti dei file e le funzioni di riproduzione in **SUPPORTI** possono variare a seconda del media server.
- ▶ I requisiti dei file su questa pagina non sono sempre compatibili. Potrebbero essere previste limitazioni in base alle caratteristiche dei file e alle capacità del media server.
- ▶ Anche i file non supportati possono essere visualizzati in miniature di foto o anteprime musicali.
- ▶ Le miniature dei film non sono supportate in Film DLNA.
- ▶ Se nel menu **SUPPORTI** è presente un file musicale non riproducibile, verrà saltato e il televisore passerà alla riproduzione del file successivo.
- ▶ Le informazioni relative al file visualizzate sullo schermo potrebbero non essere corrette per i file musicali e i filmati nel menu **SUPPORTI**.
- ▶ Questo televisore supporta solo file di sottotitoli per filmati realizzati da Nero MediaHome 4.
- ▶ Il nome del file dei sottotitoli e del filmato deve essere lo stesso e i due devono trovarsi nella stessa cartella.
- ▶ Se i file dei sottotitoli sono stati aggiunti dopo l'indicizzazione di una directory, è necessario rimuovere e riaggiungere la cartella nell'elenco delle directory condivise.
- ▶ La qualità di riproduzione e funzionamento della funzionalità **SUPPORTI** può risentire delle condizioni della rete domestica.
- ▶ La condivisione di file su supporti rimovibili quali unità USB, DVD, ecc. sul media server potrebbe non avvenire correttamente.
- ▶ Quando si riproduce il contenuto multimediale mediante connessione DLNA, non è supportata la riproduzione di file DivX protetti da DRM.
- ▶ Vengono riconosciute fino a 200 cartelle all'interno di una cartella e 999 elementi tra cartelle e file.
- ▶ Se sono presenti troppe cartelle e file in una cartella, potrebbe non funzionare correttamente.

USO DI UN DISPOSITIVO USB O DEL COMPUTER

ELENCO FILMATI

È possibile riprodurre filmati su un dispositivo di archiviazione USB o su PC.

L'elenco film viene attivato quando viene rilevata l'unità USB. Viene utilizzato quando si riproducono i file dei film sul televisore.

Visualizza i film nella cartella USB e supporta la riproduzione.

Consente la riproduzione di tutti i film nella cartella e i file desiderati dall'utente.

È un elenco di filmati che visualizza le informazioni sulla cartella e il filmato.

La visualizzazione su schermo (OSD) del vostro apparecchio può essere diversa. Le immagini sono un esempio di supporto per il funzionamento TV.

File filmato supportati (*.mpg/*.mpeg/*.dat/*.ts/*.trp/*.tp/*.vob/*.mp4/*.mov/*.mkv/*.dvix/*.avi/*.asf/*.wmv/*.avi(motion-jpeg)/*.mp4(motion-jpeg)/*.mkv(motion-jpeg))

Formato video: DivX3.11, DivX4.12, DivX5.x, DivX6, Xvid1.00, Xvid1.01, Xvid1.02, Xvid1.03, Xvid1.10 beta-1/beta-2, Mpeg-1, Mpeg-2, Mpeg-4, H.264/AVC, VC1, JPEG, Sorenson H.263

Formato audio: Dolby Digital, AAC, Mpeg, MP3, LPCM, HE-AAC, ADPCM, WMA

Velocità di bit: entro 32 kbps - 320 kbps(MP3)

Formato sottotitoli esterno: *.smi/*.srt/*.sub(MicroDVD,Subviewer1.0/2.0)/*.ass/*.ssa/*.txt(TMPlayer)/*.psb(PowerDivX)

Formato sottotitoli interno: solo, XSUB (è il formato sottotitolo utilizzato nei file DivX6)

- Alcuni sottotitoli creati dall'utente potrebbero non funzionare correttamente.
- Alcuni caratteri speciali non sono supportati nei sottotitoli.
- Le tag HTML non sono supportate nei sottotitoli.
- I sottotitoli sono disponibili esclusivamente nelle lingue supportate.
- Non è possibile modificare il carattere e il colore dei sottotitoli.
- I sottotitoli nelle lingue diverse da quella specificata non sono supportati.
- I file video con sottotitoli di 1 MB o superiore potrebbero non essere riprodotti correttamente.
- Potrebbero verificarsi interruzioni temporanee nella visualizzazione sullo schermo (interruzione dell'immagine, riproduzione veloce, ecc.) quando si modifica la lingua dell'audio.
- Un filmato danneggiato potrebbe non essere riprodotto correttamente oppure alcune funzionalità del riproduttore potrebbero non essere utilizzabili.
- I filmati creati con alcuni codificatori potrebbero non venire riprodotti correttamente.
- Se la struttura video e audio del file masterizzato non è interfogliata, viene emesso o il video o l'audio.
- I filmati in HD con un massimo di 1920x1080 a 25/30P o 1280x720 a 50/60P sono supportati, in funzione del fotogramma
- I filmati con risoluzioni maggiori di 1920x1080 a 25/30P o 1280x720 a 50/60P potrebbero non funzionare correttamente in funzione del fotogramma.
- I filmati di tipi e formati diversi da quelli specificati potrebbero non funzionare correttamente.
- **La massima velocità in bit di un filmato riproducibile è 20 Mbps.**
- Non si garantisce una riproduzione senza errori di profili codificati come livello 4.1 o superiore in H.264/AVC.
- Il codec audio DTS non è supportato.
- Non è supportata la riproduzione di filmati con dimensioni maggiori di 30 GB.
- Il file video DivX e il relativo file dei sottotitoli devono essere ubicati nella stessa cartella.
- Il nome del file video e del file dei sottotitoli devono essere uguali per essere visualizzati.
- La riproduzione di un video tramite collegamento USB che non supporta l'elevata velocità può non funzionare correttamente.
- I file video codificati con tecnologia GMC (Global Motion Compensation) e Qpel (Quarterpel Motion Estimation) non sono supportati.
- Quando si guardano filmati mediante la funzione Elenco filmati, è possibile regolare l'immagine utilizzando i tasti **Risparmio energetico** e **Modalità AV** sul telecomando. La configurazione utente per ciascuna modalità immagine non funziona.
- La modalità trick non supporta funzioni diverse da ►► se i file video non dispongono di informazioni di indice.
- Quando si riproducono file video in rete, la modalità trick è limitata alla velocità doppia.
- Se i nomi dei file video contengono caratteri speciali, potrebbero non essere riprodotti correttamente.



File DivX supportati





Estensioni file	A/V	Codec	Profilo/Livello di supporto	Spiegazione
.asf .wmv	Video	VC-1 Profilo avanzato	Profilo avanzato, livello 3 (es. 720p60, 1080i60, 1080p30)	Sono supportati solo streaming compatibili con lo standard SMPTE 421M VC-1.
		VC-1 Profili semplice e principale	Profilo semplice, livello medio (es. CIF, QVGA) Profilo principale, livello alto (es. 1080p30)	
	Audio	Standard WMA		
		WMA 9 Professional		
.divx .avi	Video	DivX3.11	Profilo semplice avanzato (es. 720p/1080i)	GMC (Global Motion Compensation) o QME (Quarter-pel Motion Estimation) non supportati. Streaming con questa sintassi non supportati.
		DivX4 DivX5 DivX6		
		XViD		
	H.264 / AVC	Profilo principale, livello 4.1 Profilo alto, livello 4.1 (es. 720p60, 1080i60, 1080p30)		
Audio	MPEG-1Layer I, II MPEG-1 Layer III(MP3) Dolby Digital			
.mp4 .m4v	Video	H.264 / AVC	Profilo principale, livello 4.1 Profilo alto, livello 4.1 (es. 720p60, 1080i60, 1080p30)	GMC (Global Motion Compensation) o QME (Quarter-pel Motion Estimation) non supportati. Streaming con questa sintassi non supportati.
		MPEG-4 Part 2	Profilo semplice avanzato (e.g. 720p/1080i)	
	Audio	AAC	AAC-LC e HE-AAC	
mkv	Video	H.264 / AVC	Profilo principale, livello 4.1 Profilo alto, livello 4.1 (es. 720p60, 1080i60, 1080p30)	La maggior parte del contenuto MKV disponibile è codificato con il codec open source x264.
	Audio	AAC Dolby Digital	AAC-LC e HE-AAC	
.ts .trp .tp	Video	H.264 / AVC	Profilo principale, livello 4.1 Profilo alto, livello 4.1 (es. 720p60, 1080i60, 1080p30)	Sono supportati solo streaming compatibili con lo standard SMPTE 421M VC-1.
		MPEG-2	Profilo principale, livello alto (es. 720p60, 1080i60)	
		VC-1	Profilo semplice, livello medio (es. CIF, QVGA) Profilo principale, livello alto (es. 1080p30) Profilo avanzato, livello 3 (es. 720p60, 1080i60, 1080p30)	
	Audio	MPEG-1Layer I, II MPEG-1 Layer III(MP3) Dolby Digital		
AAC		AAC-LC e HE-AAC		
.vob	Video	MPEG-1	Profilo principale, livello alto (es. 720p60, 1080i60)	
		MPEG-2		
	Audio	Dolby Digital MPEG-1Layer I, II DVD-LPCM		
.mpg	Video	MPEG-1	Profilo principale, livello alto (es. 720p60, 1080i60)	Sono supportati solo streaming compatibili e adeguatamente configurati per TS, PS o ES
	Audio	MPEG-1Layer I, II		

USO DI UN DISPOSITIVO USB O DEL COMPUTER

Componenti dello schermo

È inoltre possibile regolare **USB** nel menu **INGRESSO**.

1   Selezionare **SUPPORTI**.

2     Selezionare **Elenco filmati**.

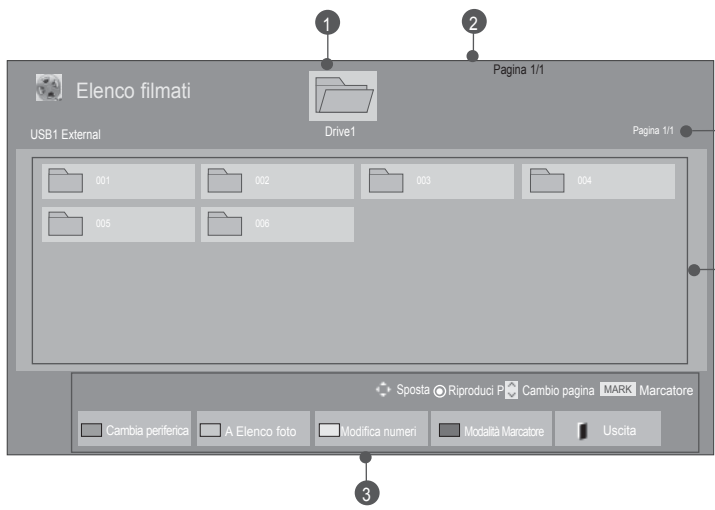

1 Passa al file di livello superiore
2 Pagina corrente/Pagine complessive
3 Pulsanti corrispondenti sul telecomando
4 Contenuti nella cartella focalizzata ①
5 Pagina corrente/ totale pagine di contenuti nella cartella focalizzata ①

- Per alcuni file potrebbe essere visualizzata solo l'icona come anteprima.



- Per i file non supportati viene visualizzata solamente l'icona come anteprima.

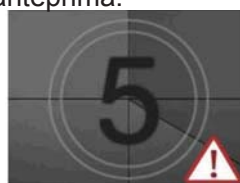





- I file anomali vengono visualizzati come bitmap.

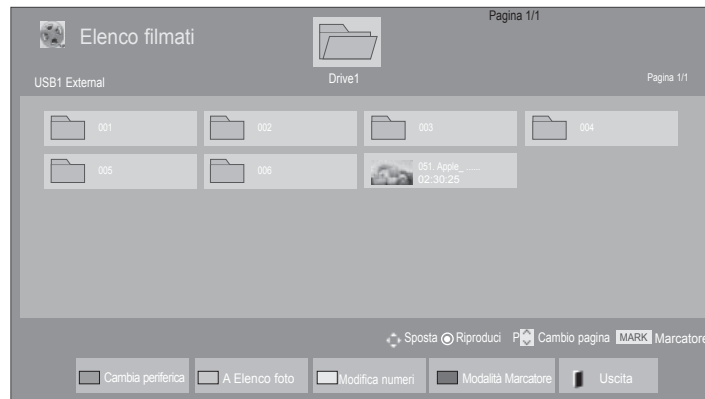

Selezione filmato







■ Quando si riproducono file di filmati



- 1  Seleziona la cartella o unità di destinazione.
- 2   Vengono selezionati i titoli dei film desiderati.
- 3  Vengono riprodotti file di filmati.

• Utilizzare il pulsante **P** \wedge \vee per spostarsi nella pagina dei filmati.





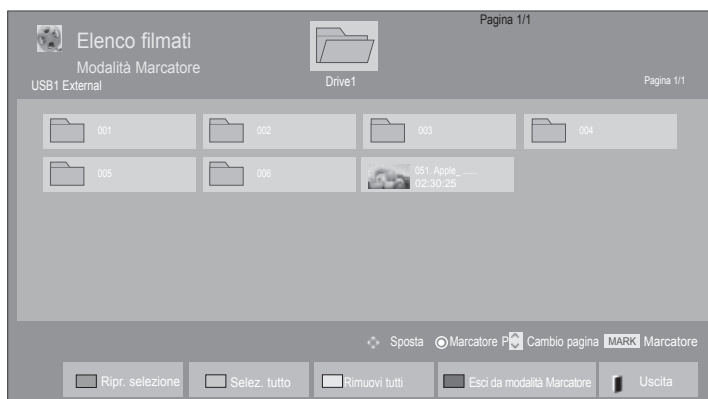

Utilizzo del telecomando

	Cambia periferica.
	Premere ripetutamente il pulsante VERDE per eseguire il passaggio Elenco foto->Elenco musica .
	Una modalità di visualizzazione con cinque miniature grandi o come semplice elenco.
	Converte alla Modalità Marcatore .
	Torna alla normale visione TV.
	Premere il pulsante PLAY(▶) per ritornare alla riproduzione normale.

USO DI UN DISPOSITIVO USB O DEL COMPUTER

■ Durante la riproduzione dei file filmato selezionati







-  1. Seleziona la cartella o unità di destinazione.
-   2. Vengono selezionati i titoli dei film desiderati.
-   3. Converti alla **Modalità Marcatore**.
-   4. Selezionate un file filmato desiderato.
-  5. Il file filmato viene riprodotto.

- Quando sono selezionati più filmati, verranno riprodotti in sequenza.

! NOTA

- ▶ Se i file non sono supportati, viene visualizzato un messaggio relativo al mancato supporto.

Utilizzo del telecomando

 <p>RED [rosso]</p>	Per riprodurre il filmato selezionato Quando la riproduzione del file filmato termina, verrà riprodotto automaticamente il file successivo.
 <p>GREEN [verde]</p>	Selezione di tutti i file filmato sullo schermo.
 <p>YELLOW [giallo]</p>	Deselezione di tutti i file filmato.
 <p>BLUE [blu]</p>	Uscire dalla Modalità Marcatore .
 <p>EXIT</p>	Torna alla normale visione TV.

! NOTA

- ▶ Se dal menu OSD si seleziona "Sì" durante la riproduzione dello stesso file dopo avere interrotto il file filmato, verrà riavviato dal punto in cui era stato interrotto.
- ▶ Se esiste una serie continua di file all'interno della cartella, verrà riprodotto automaticamente il file successivo.

Tuttavia questo esclude i casi in cui la funzione di **Ripetizione** delle opzioni Elenco filmati è stata attivata con "**Acceso**" (vedere p. 104) o quando il filmato è marcato per la riproduzione.



USO DI UN DISPOSITIVO USB O DEL COMPUTER

Utilizzo della funzione Movie List (Elenco filmati), riproduzione



- L'immagine visualizzata può essere diversa dalla vostra TV.









1  o  Visualizza il menu **Opzione**.

2  Selezionare **Impostare riproduzione video.**, **Impostare video.**, **Impostare audio.** oppure **Impostare video 3D**(Solo 42/47LX6***, 47/55LX9***, 50/60PX9***).

! NOTA

- ▶ I valori di opzione modificati in **Elenco filmati** non influiscono su **Elenco foto** ed **Elenco musica**.
- ▶ I valori di opzione modificati in **Elenco foto** ed **Elenco musica** vengono modificati in modo analogo in **Elenco foto** ed **Elenco musica**, escludendo **Elenco filmati**.
- ▶ Quando si riavvia al riproduzione del file video dopo un arresto, è possibile riprodurlo dal punto in cui si era fermato in precedenza.



Utilizzo del telecomando

■	Interruzione della riproduzione del file filmato.
▶	Premere il pulsante PLAY (▶) per ritornare alla riproduzione normale.
	<p>Durante la riproduzione, premere il pulsante Pause().</p> <ul style="list-style-type: none"> ■ Viene visualizzato un fermo immagine. ■ ■ Se non viene premuto alcun pulsante sul telecomando per 10 minuti dopo la pausa, il televisore ritorna nello stato di riproduzione. ■ ■ Premere il pulsante Pause() e quindi utilizzare il pulsante FF(▶▶) per la visualizzazione al rallentatore.
◀◀ / ▶▶	<p>Durante la riproduzione,</p> <p>premere più volte il pulsante REW(◀◀) per aumentare la velocità ◀◀(x2) -> ◀◀◀(x4) -> ◀◀◀◀(x8) -> ◀◀◀◀◀(x16) -> ◀◀◀◀◀◀(x32).</p> <p>premere più volte il pulsante FF(▶▶) per aumentare la velocità ▶▶(x2)-> ▶▶▶(x4) -> ▶▶▶▶(x8) ->▶▶▶▶▶(x16) -> ▶▶▶▶▶▶(x32).</p> <ul style="list-style-type: none"> ■ ■ Premendo più volte questi pulsanti si aumenta la velocità di movimento in avanti o indietro.
 o 	Visualizza il menu Opzione .
	<p>Nasconde il menu sulla visualizzazione a tutto schermo.</p> <ul style="list-style-type: none"> ■ Per vedere nuovamente il menu nella visualizzazione a schermo pieno, premere il pulsante OK.
	Torna alla normale visione TV.
◀ >	<ul style="list-style-type: none"> ■ Quando si utilizza il pulsante < o > durante una riproduzione, sullo schermo è visibile un cursore che indica la posizione.
	Premere più volte il pulsante ENERGY SAVING (RISPARMIO ENERGIA) per modificare la luminosità dello schermo. (vedere a p. 138)
	Premere più volte il pulsante AV MODE (MODALITÀ AV) per selezionare l'origine desiderata.(vedere a p. 66)

USO DI UN DISPOSITIVO USB O DEL COMPUTER

■ Quando si seleziona Impostare riproduzione video,



1   Selezionare **Dimensioni immagine**, **Lingua audio**, **Sottotitoli** o **Ripetizione**.

2  Effettuare le regolazioni necessarie.

Lingua sottotitoli	Lingue supportate
Latin1	Inglese, spagnolo, francese, tedesco, italiano, svedese, finlandese, olandese, portoghese, danese, rumeno norvegese, albanese, Gaelico, gallese, irlandese, catalano, valenziano
Latin2	bosniaco, polacco, croato, Ceco, slovacco, sloveno, serbo, ungherese
Latin4	Estone, lettone, lituano
Cirillico	Bulgaro, macedone, russo, ucraino kazaco
Greco	Greco
Turco	Turco

- ▶ **Dimensioni immagine:** Seleziona il formato desiderato dell'immagine durante la riproduzione di un filmato.
- ▶ **Lingua audio:** Modifica il gruppo lingua di un audio durante la riproduzione video. Non è possibile selezionare file con una singola traccia audio.
- ▶ **Lingua sottotitoli:** consente di attivare/disattivare i sottotitoli.
- ▶ **Lingua:** Attivato per il sottotitolo SMI e può selezionare la lingua all'interno di un sottotitolo.
- ▶ **Tab ella codici:** Può selezionare il tipo di carattere per un sottotitolo. Quando è attiva l'impostazione predefinita viene utilizzato lo stesso tipo di carattere usato per il menu generale.
- ▶ **Sincronia:** consente di regolare la sincronizzazione dei sottotitoli da -10 sec a +10 sec in passi di 0,5 sec durante la riproduzione di un filmato.
- ▶ **Posiz.:** Cambia la posizione dei sottotitoli verso l'alto o verso il basso durante la riproduzione di un filmato.
- ▶ **Dimensioni:** seleziona la dimensione dei sottotitoli durante la riproduzione del filmato.
- ▶ **Ripetizione:** Attiva/Disattiva la funzione di ripetizione della riproduzione video. Quando attivo, il file nella cartella viene riprodotto ripetutamente. Anche se la riproduzione a ripetizione è disattivata, è possibile avviare la riproduzione se il nome del file è simile a quello precedente.

! NOTA

- ▶ Nel file dei sottotitoli sono supportati solo 10.000 blocchi di sincronizzazione.
- ▶ Durante la riproduzione di un video, è possibile modificare le dimensioni dell'immagine premendo il pulsante **RATIO(RAPPORTO)**.

■ **Quando si seleziona la funzione Impostare video,**

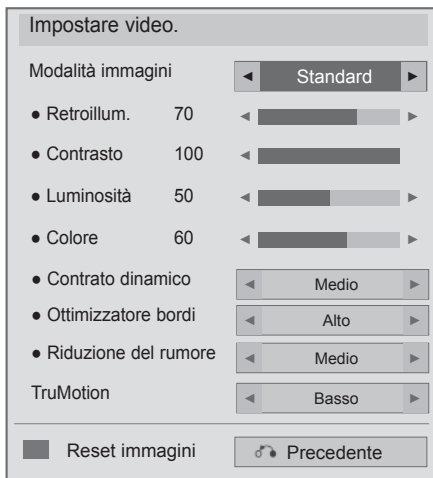

■ L'immagine visualizzata può essere diversa dalla vostra TV.

Solo TV LED LCD/LCD

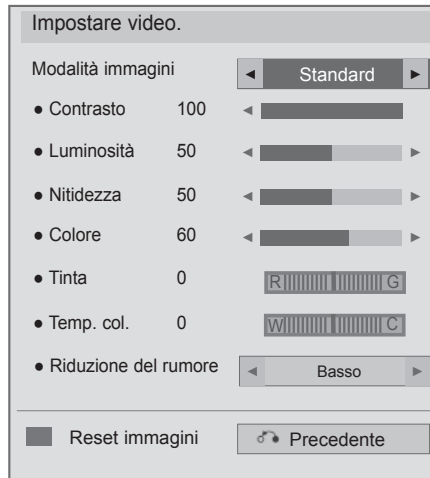

Solo TV al plasma





-   Selezionare la **Modalità immagini** oppure **TruMotion**.
-  Effettuare le regolazioni necessarie. (Vedere a p. da 139 a 148)

USO DI UN DISPOSITIVO USB O DEL COMPUTER

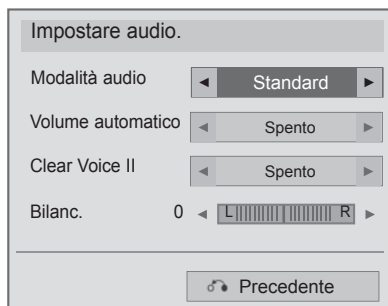
■ Quando si seleziona Impostare audio,



- 1   Selezionare **Modalità audio**, **Volume automatico**, **Clear Voice II** oppure **Bilanc..**
- 2  Effettuare le regolazioni necessarie. (Vedere a p. da 154 a 158)

■ Quando si seleziona la funzione Impostare video 3D, (Solo 42/47LX6***, 47/55LX9***, 50/60PX9***)

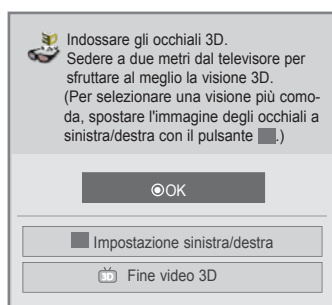

O

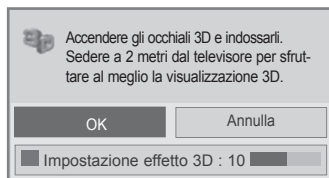

O

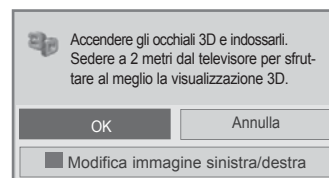

Per ulteriori informazioni, vedere la sezione Immagini 3D nel manuale dell'utente.

ELENCO FOTO

È possibile visualizzare foto su un dispositivo di archiviazione USB o su PC.

La visualizzazione su schermo (OSD) del vostro apparecchio può essere diversa. Le immagini sono un esempio di supporto per il funzionamento TV.

Quando si guardano le foto mediante la funzione Photo List, non è possibile cambiare la modalità immagine.

Supporto per file FOTO(*.JPEG)

Linea di base: 64 x 64 - 15360 x 8640

Progressivo: 64 x 64 - 1920 x 1440

- Si può riprodurre solo file JPEG.
- I file non supportati vengono visualizzati sotto forma di un'icona predefinita.
- Viene visualizzato un messaggio di errore per i file danneggiati o i formati di file che non possono essere riprodotti.
- I file di immagine danneggiati potrebbero non essere visualizzati correttamente.
- La visualizzazione di immagini ad alta risoluzione a schermo intero può richiedere più tempo.

Solo 42/47LX6***, 47/55LX9***, 50/60PX9***

	Estensioni file	Voce	Profilo
2D	jpeg jpg jpe	formato file supportato	SOF0: linea di base SOF1: sequenza estesa SOF2: progressivo
		dimensioni foto	Min: 64 x 64 Max - Tipo normale: 15360 (L) x 8640 (A) Tipo progressivo: 1920 (L) x 1440 (A)
3D	mpo	formato file supportato	mpo
		dimensioni foto	Formato 4:3: 3,648 x 2,736 2,592 x 1,944 2,048 x 1,536 Formato 3:2: 3,648 x 2,432

Componenti dello schermo

È inoltre possibile regolare **USB** nel menu **INGRESSO**.

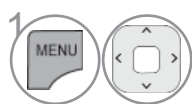

1 Selezionare **SUPPORTI**.

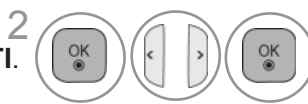

2 Selezionare **Elenco foto**.

- 1 Passa al file di livello superiore
- 2 Pagina corrente/Pagine complessive
- 3 Pulsanti corrispondenti sul telecomando
- 4 Contenuti nella cartella focalizzata 1
- 5 Pagina corrente/ totale pagine di contenuti nella cartella focalizzata 1

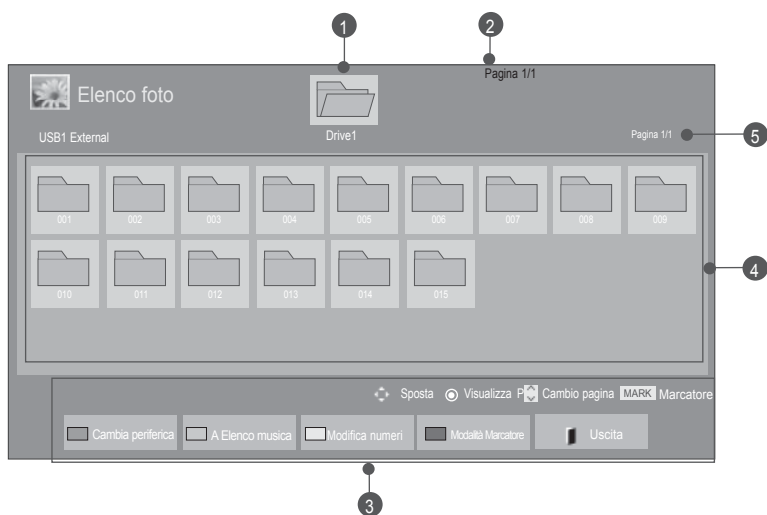



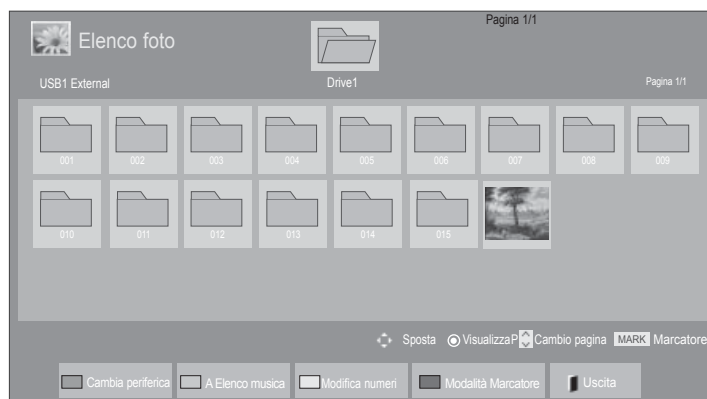

USO DI UN DISPOSITIVO USB O DEL COMPUTER

Selezione foto





■ Quando si riproducono file di foto



-  1. Seleziona la cartella o unità di destinazione.
-   2. Seleziona le foto desiderate.
-  3. Vengono visualizzati i file di foto.







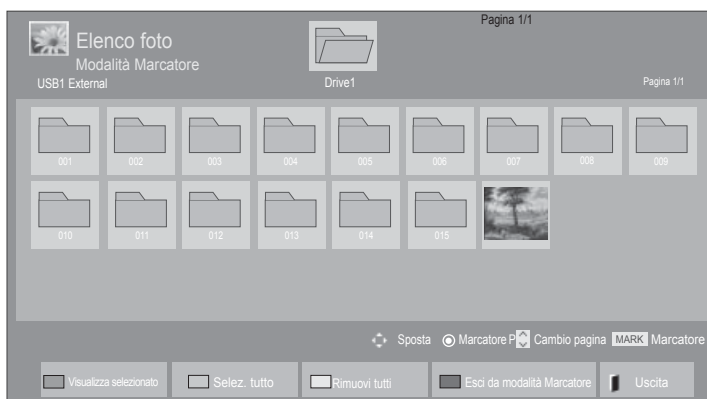

• Usare il pulsante **P** ^ v per navigare la pagina delle foto.

Utilizzo del telecomando

	Cambia periferica.
	Premere ripetutamente il pulsante VERDE per eseguire il passaggio Elenco musica->Elenco filmati .
	Una modalità di visualizzazione con cinque miniature grandi o come semplice elenco.
	Converte alla Modalità Marcatore.
	Torna alla normale visione TV.

■ Durante la visualizzazione dei file di foto selezionati







- 1  Seleziona la cartella o unità di destinazione.
- 2   Seleziona le foto desiderate.
- 3  o  Converti alla **Modalità Marcatore**.
- 4   Seleziona il file foto desiderato.
- 5  Il file foto selezionato viene visualizzato.

• Quando vengono contrassegnate una o più fotografie, è possibile visualizzare ciascuna di esse come presentazione. Se non viene contrassegnata alcuna fotografia, è possibile visualizzare ciascuna fotografia di una cartella o una presentazione di tutte le fotografie della cartella.

USO DI UN DISPOSITIVO USB O DEL COMPUTER

Utilizzo del telecomando



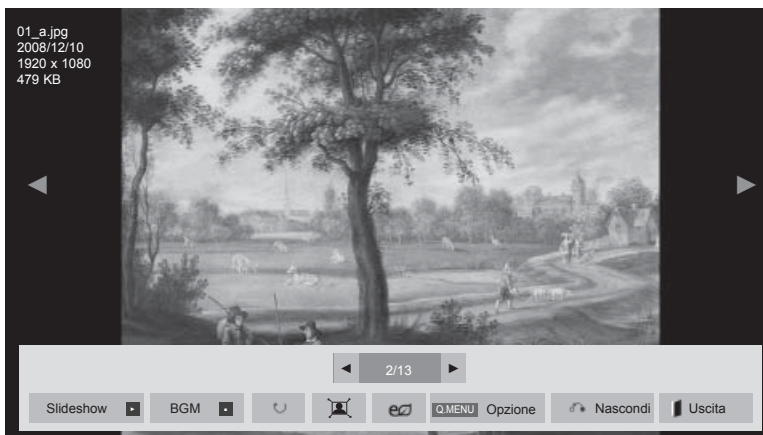

 <p>RED [rosso]</p>	Visualizza il file foto selezionato.
 <p>GREEN [verde]</p>	Selezione di tutti i file foto sullo schermo.
 <p>YELLOW [giallo]</p>	Deselezione di tutti i file foto.
 <p>BLUE [blu]</p>	Uscire dalla Modalità Marcatore .
 <p>EXIT</p>	Torna alla normale visione TV.

Come visualizzare una fotografia

Le operazioni dettagliate sono disponibili nella schermata di visualizzazione fotografie a schermo intero.



Il formato di una foto può modificare le dimensioni della foto visualizzata a tutto schermo. Premere il pulsante **EXIT** (USCITA) per tornare alla schermata di menu precedente.

-  1. Seleziona la cartella o unità di destinazione.
-   2. Seleziona le foto desiderate.
-  3. La foto selezionata viene visualizzata a grandezza naturale.

• Usare il pulsante **P** ^ v per navigare la pagina delle foto.

- Premere il pulsante **EXIT** (USCITA) per tornare all'Elenco foto.
- Premere il pulsante **BACK** (INDIETRO) per far scomparire il menu OSD di guida.

USO DI UN DISPOSITIVO USB O DEL COMPUTER



Selezionare
Slideshow,
BGM, **↻ (Ruota)**,
🖼️/👤, **e**,
Opzione, **Nascondi**
o **Uscita**.

- Usare il pulsante < > per selezionare la foto precedente o successiva.
- Usare il pulsante < > per selezionare e controllare il menu a schermo pieno.

- ▶ **Slideshow** (Presentazione): se non sono state selezionate immagini, tutte le foto contenute nella cartella corrente vengono visualizzate nella presentazione. Se vengono selezionate alcune fotografie, tali fotografie vengono visualizzate in una presentazione.
 - Impostare l'intervallo tra le diapositive in **Opzione**.
- ▶ **BGM** (Musica di sottofondo): consente di ascoltare musica durante la visualizzazione delle foto a schermo pieno.
 - Per utilizzare questa funzione, impostare prima l'album e il dispositivo BGM in Options.
 - È possibile regolare **Opzione** con il pulsante **Q.MENU** o **MENU** sul telecomando.
- ▶ **↻ (Ruota)**: consente di ruotare le foto.
 - Consente di ruotare le foto di 90°, 180°, 270°, 360° in senso orario.
 - La rotazione non è consentita quando la larghezza della foto è superiore all'altezza supportata.
- ▶ **🖼️/👤** : È possibile visualizzare la foto in modalità Schermo pieno o Dimensioni originali.
- ▶ **e** : premere più volte il pulsante **ENERGY SAVING** (RISPARMIO ENERGETICO) per aumentare la luminosità dello schermo. (Vedere a p. 138)
- ▶ **Opzione**: consente di impostare i valori per **Vel. Diap.** e **BGM**.
 - Impostare i valori servendosi dei pulsanti **^ v < >** e **OK**. Premere **OK** per salvare le impostazioni.
 - Non è possibile modificare i valori di **BGM** durante la riproduzione BGM.
 - È possibile solo selezionare la cartella MP3 salvata sul dispositivo da cui vengono attualmente visualizzate le foto.
- ▶ **Nascondi**: consente di nascondere il menu nella visualizzazione a schermo pieno.
 - Per vedere nuovamente il menu nella visualizzazione a schermo pieno, premere il pulsante **OK**.



Premere il pulsante **EXIT** (USCITA) per tornare all'**Elenco foto**.

Utilizzo della funzione Elenco foto

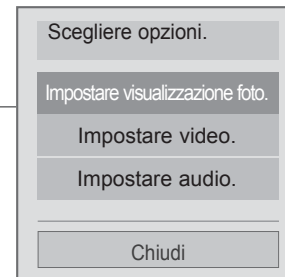

- L'immagine visualizzata può essere diversa dalla vostra TV.



1  o  Visualizza il menu **Opzione**.

2  Selezionare **Impostare visualizzazione foto.**, **Impostare video.**, **Impostare audio.** oppure **Impostare video 3D** (Solo 42/47LX6***, 47/55LX9***, 50/60PX9***).



! NOTA

- ▶ I valori di opzione modificati in **Elenco filmati** non influiscono su **Elenco foto** ed **Elenco musica**.
- ▶ I valori di opzione modificati in **Elenco foto** ed **Elenco musica** vengono modificati in modo analogo in **Elenco foto** ed **Elenco musica**, escludendo **Elenco filmati**.
- ▶ Non è possibile selezionare Opzioni in modalità 3D. (Solo 42/47LX6***, 47/55LX9***)
- ▶ Se si vuole ascoltare BGM (musica di sottofondo) mentre si sta guardando file immagini *.mpo, riprodurre un file *.jpg e impostare la cartella BGM in "Opzioni - Imposta vista foto". In seguito, è possibile selezionare e ascoltare BGM mentre si guardano file *.mpo. (Solo 42/47LX6***, 47/55LX9***)

USO DI UN DISPOSITIVO USB O DEL COMPUTER

- Quando viene selezionato **Impostare visualizzazione foto.**,

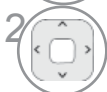

- 1   Selezionare **Vel. Diap.** oppure **BGM**.
- 2  Effettuare le regolazioni necessarie.

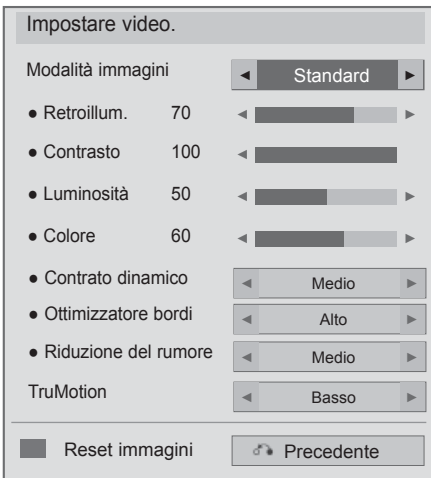

- Quando si seleziona la funzione **Impostare video**,
- L'immagine visualizzata può essere diversa dalla vostra TV.

Solo TV LED LCD/LCD



Solo TV al plasma





- 1   Selezionare la **Modalità immagini** oppure **TruMotion**.
- 2  Effettuare le regolazioni necessarie. (Vedere a p. da 139 a 148)

USO DI UN DISPOSITIVO USB O DEL COMPUTER

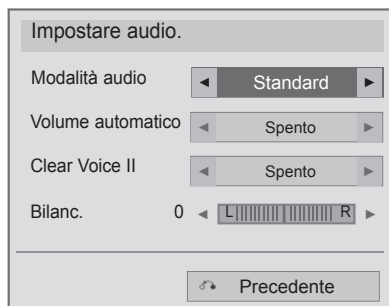
■ Quando si seleziona Impostare audio,



- 1   Selezionare **Modalità audio**, **Volume automatico**, **Voce ch iara II** oppure **Bilanc..**
- 2  Effettuare le regolazioni necessarie. (Vedere a p. da 154 a 158)

■ Quando si seleziona la funzione Impostare video 3D, (Solo 42/47LX6***, 47/55LX9***, 50/60PX9***)

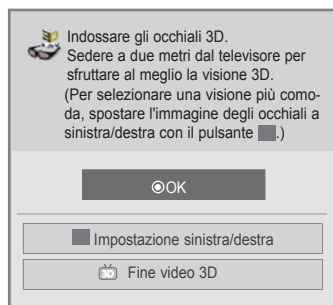

O

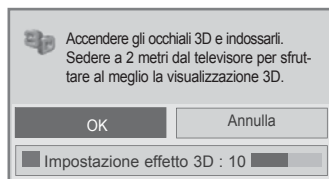

O

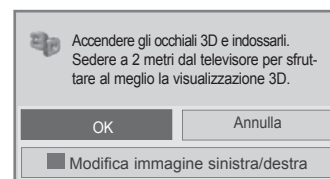

Per ulteriori informazioni, vedere la sezione Immagini 3D nel manuale dell'utente.

ELENCO MUSICA

È possibile riprodurre file musicali su un dispositivo di archiviazione USB o su PC.

I file musicali acquistati (*.MP3) possono contenere limitazioni di diritti di riproduzione. La riproduzione di questi file può non essere supportata da questo modello.

File musicale sulla periferica USB può essere riprodotto da questa unità.

La visualizzazione su schermo (OSD) del vostro apparecchio può essere diversa. Le immagini sono un esempio di supporto per il funzionamento TV.

Supporto file MUSICALI (*.MP3)

Velocità di bit da 32 a 320

- Frequenza di campionamento MPEG1 Layer3: 32 kHz, 44,1 kHz, 48 kHz
- Frequenza di campionamento MPEG2 Layer3: 16 kHz, 22,05 kHz, 24 kHz

Componenti dello schermo

È inoltre possibile regolare **USB** nel menu **INGRESSO**.

1 Selezionare **SUPPORTI**.

2 Selezionare **Elenco musica**.

1 Anteprima: Se esiste una copertina per l'album (Immagine dell'album), verrà visualizzata.

2 Passa al file di livello superiore

3 Pagina corrente/Pagine complessive

4 Pulsanti corrispondenti sul telecomando

5 Contenuti nella cartella focalizzata **2**

6 Pagina corrente/ totale pagine di contenuti nella cartella focalizzata **2**

Elenco musica

USB External Drive1 Pagina 1/1

001 - B01.mp3 00:00 002 - B02.mp3 00:00 003 - B03.mp3 00:00 004 - B04.mp3 00:00

005 - B05.mp3 00:00

Sposta Riproduci P Cambio pagina [MARK] Marcatore





Cambia periferica A Elenco film Modifica numeri Modalità Marcatore Uscita

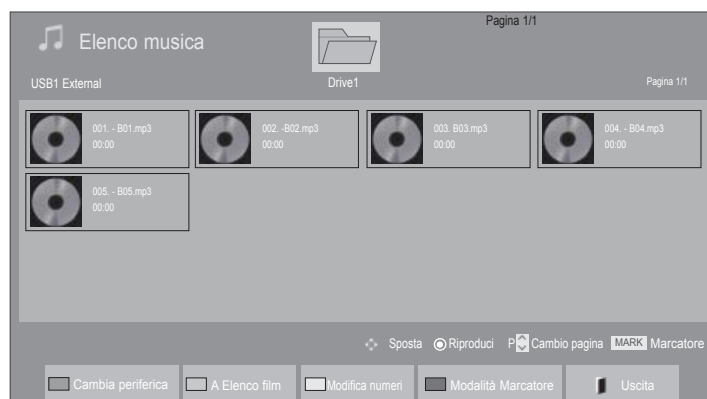

USO DI UN DISPOSITIVO USB O DEL COMPUTER

Selezione musica







■ Quando si riproducono file musicali

-  1. Seleziona la cartella o unità di destinazione.
-   2. Selezionare la musica desiderata.
-  3. Vengono riprodotti file musicali.





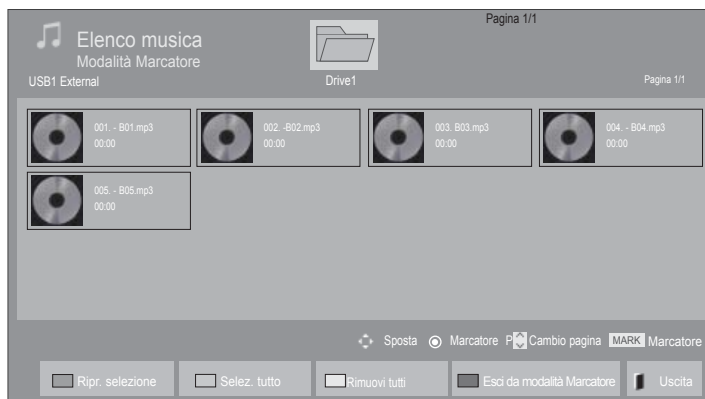

- Utilizzare il pulsante **P**   per spostarsi verso l'alto e verso il basso nella pagina della musica.

Utilizzo del telecomando

	Cambia periferica.
	Premere ripetutamente il pulsante VERDE per eseguire il passaggio Elenco filmati->Elenco foto .
	Una modalità di visualizzazione con cinque miniature grandi o come semplice elenco.
	Converte alla Modalità Marcatore .
	Torna alla normale visione TV.

■ Durante la riproduzione dei file musicali selezionati







- 1  Seleziona la cartella o unità di destinazione.
- 2   Selezionare la musica desiderata.
- 3  o  Converti alla **Modalità Marcatore**.
- 4   Seleziona il file musicale desiderato.
- 5  Viene riprodotto il file musicale selezionato.

- Quando uno o più file sono contrassegnati, i file verranno riprodotti in sequenza. Per esempio, se volete ascoltare solo un file musicale ripetutamente, contrassegnare solo quel file e avviare la riproduzione. Se nessun file musicale è contrassegnato la cartella verrà riprodotta in sequenza.
- Per attivare la riproduzione casuale, è necessario impostare **Opzione-> Impostare riproduzione audio.->Casuale** su **Acceso**.



USO DI UN DISPOSITIVO USB O DEL COMPUTER

Utilizzo del telecomando

 RED [rosso]	Visualizza il file musicale selezionato.
 GREEN [verde]	Selezione di tutti i file musicali sullo schermo.
 YELLOW [giallo]	Deselezione di tutti i file musicali.
 BLUE [blu]	Uscire dalla Modalità Marcatore .
 EXIT	Torna alla normale visione TV.

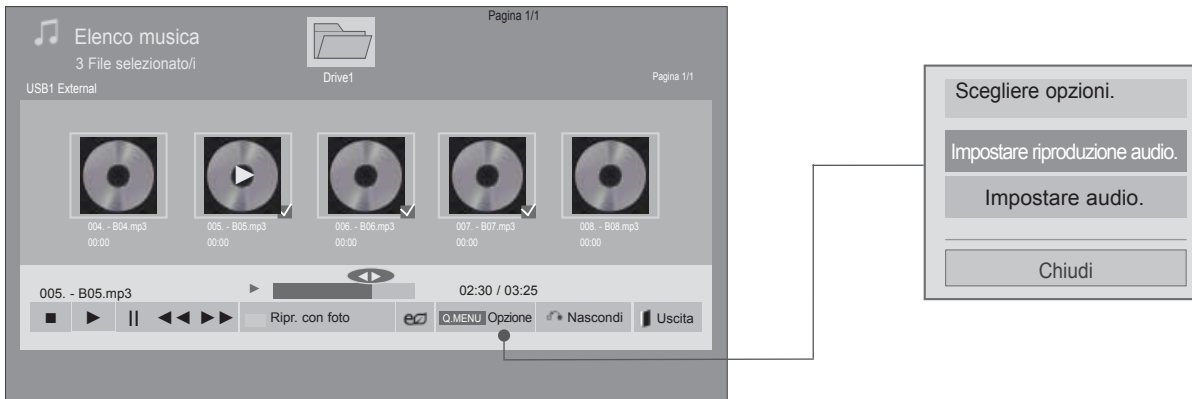
Utilizzo della funzione Elenco musica, riproduzione



1  o  Visualizza il menu **Opzione**.





2  Selezionare **Impostare riproduzione audio.**
oppure **Impostare audio.**

! NOTA

- ▶ I valori di opzione modificati in Elenco filmati non influiscono su Elenco foto ed Elenco musica.
- ▶ I valori di opzione modificati in Elenco foto ed Elenco musica vengono modificati in modo analogo in Elenco foto ed Elenco musica, escludendo Elenco filmati.
- ▶ È possibile ascoltare musica solo sul dispositivo attualmente in riproduzione.



USO DI UN DISPOSITIVO USB O DEL COMPUTER

Utilizzo del telecomando

■	Interruzione della riproduzione del file musicale.
▶	Premere il pulsante PLAY(▶) per ritornare alla riproduzione normale.
	Quando viene premuto il pulsante Pause() (Pausa) durante la riproduzione del file, questa viene messa in pausa. Per riprendere la riproduzione, premere nuovamente il pulsante Pause() (Pausa) quando la riproduzione è in pausa.
◀◀ / ▶▶	Durante la riproduzione, Quando si preme il pulsante REW(◀◀) viene riprodotto il file musicale precedente. Quando si preme il pulsante FF(▶▶) viene riprodotto il file musicale successivo.
	Avvia la riproduzione dei file musicali selezionati e quindi passa all' Elenco foto .
	Premere più volte il pulsante ENERGY SAVING (RISPARMIO ENERGETICO) per aumentare la luminosità dello schermo.(Vedere a p. 138) Solo la funzione Spento/Annullamento video è operativa da Elenco filmati, Elenco foto, Elenco musica (solo TV LCD/LED LCD).
	Visualizza il menu Opzione .
	■ Quando si preme il pulsante BACK (INDIETRO) durante la riproduzione musicale, il lettore in esecuzione viene nascosto e viene visualizzato solo l'elenco dei brani musicali.
	■ Quando si preme il pulsante EXIT (USCITA) durante la visualizzazione del lettore musicale, solo la musica viene fermata e il lettore non riprende la normale visualizzazione TV. ■ Quando si preme il pulsante EXIT (USCITA) quando la musica è stata arrestata o quando il lettore musicale è nascosto, verrà ripresa la normale visualizzazione TV.
<>	■ Quando si utilizza il pulsante < o > durante la riproduzione, sullo schermo è visibile un cursore che indica la posizione.

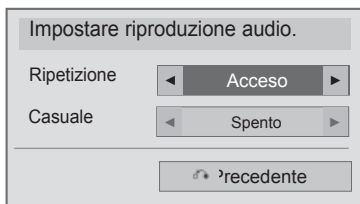
■ Quando si seleziona **Impostare riproduzione audio.**,





- 1   Selezionare **Ripetizione** oppure **Casuale**.
- 2  Effettuare le regolazioni necessarie.

USO DI UN DISPOSITIVO USB O DEL COMPUTER

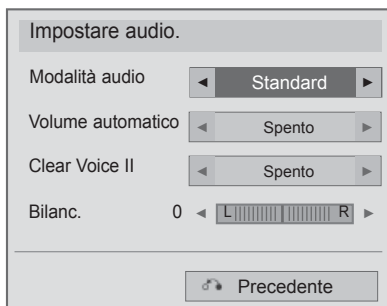
- Quando si seleziona Impostare audio,



- 1   Selezionare **Modalità audio**, **Volume automatico**, **Clear Voice II** oppure **Bilanc..**
- 2  Effettuare le regolazioni necessarie.
(Vedere a p. da 154 a 158)

- Se per un certo periodo di tempo non viene azionato alcun pulsante durante la riproduzione, la finestra di informazioni di riproduzione (indicata sotto) galleggerà come salva schermo sullo schermo.
- Il 'Salva schermo'?
Il salva schermo serve per prevenire danni ai pixel dello schermo a causa di un'immagine che rimane fissa nella stessa posizione sullo schermo per un periodo prolungato di tempo.

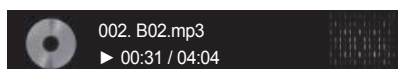

! NOTA

- ▶ Un file musicale danneggiato non viene riprodotto ma visualizza 00:00 come tempo di riproduzione.
- ▶ Un file musicale scaricato da un servizio a pagamento con protezione di diritti di riproduzione non viene avviato ma visualizza informazioni errate nella finestra del tempo di riproduzione.
- ▶ Se si preme i pulsanti OK, ■ il salva schermo viene interrotto.
- ▶ i pulsanti PLAY(▶), Pause(II), ■, ▶▶, ◀◀ del telecomando sono disponibili in questa modalità.
- ▶ È possibile utilizzare il tasto ▶▶ per selezionare il brano successivo e il tasto ◀◀ per selezionare quello precedente.

USO DI UN DISPOSITIVO USB O DEL COMPUTER

CODICE DI REGISTRAZIONE DIVX

Confermare il numero del codice di registrazione DivX del televisore. Tramite il codice di registrazione è possibile noleggiare o acquistare i film sul sito Web www.divx.com/vod.

Con un codice di registrazione DivX di un altro televisore, non è consentita la riproduzione del file DivX noleggiato o acquistato. (è possibile riprodurre solo i file DivX il cui codice di registrazione corrisponde a quello del televisore acquistato).

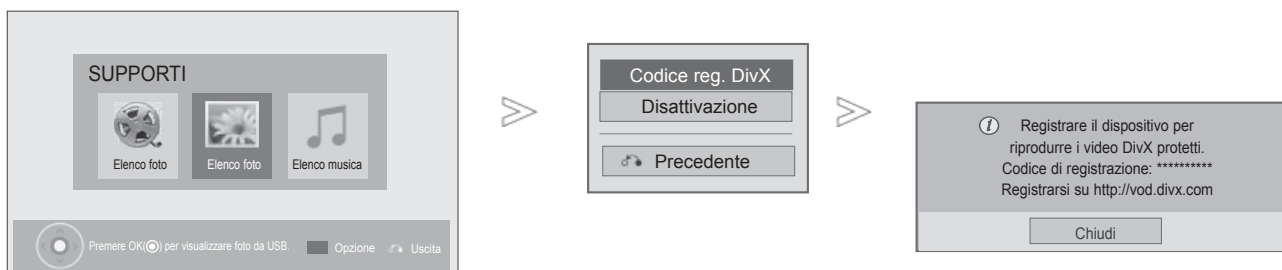

1 Selezionare **SUPPORTI**.

2 Selezionare **Codice reg. DivX**.

3 Visualizza il Codice reg. DivX.

- Premere il pulsante **MENU/EXIT** per tornare alla normale visione TV.

DIVX
HD

INFORMAZIONI SUI VIDEO DIVX: DivX® è un formato per video digitali creato da DivX, Inc. Questo è un dispositivo DivX Certified® ufficiale che riproduce video DivX. Visitare www.divx.com per ulteriori informazioni e strumenti software per convertire i file in video DivX.

INFORMAZIONI SU DIVX VIDEO-ON-DEMAND: questo dispositivo DivX Certified® deve essere registrato per poter riprodurre i film acquistati in formato DivX Video-on-Demand (VOD). Per ottenere il codice di registrazione, individuare la sezione DivX VOD nel menu di configurazione del dispositivo. Visitare il sito vod.divx.com per ulteriori informazioni su come completare la procedura di registrazione.

"DivX Certified® per riprodurre video DivX® in alta definizione fino a 1080p, compresi i contenuti premium."

DivX®, DivX Certified® e i logo associati sono marchi di DivX, Inc. e sono utilizzati dietro concessione di licenza.

Coperto da uno o più dei seguenti brevetti degli Stati Uniti: 7.295.673; 7.460.668; 7.515.710; 7.519.274

! NOTA

- ▶ I file di filmati supportati sono i seguenti
Risoluzione inferiore a 1920x1080 pixel LxA
Frequenza fotogrammi: inferiore a 30 fotogrammi/sec (1920x1080), inferiore a 60 fotogrammi/sec (inferiore a 1280x720)
- ▶ Codec video: MPEG 1, MPEG 2, MPEG 4, H.264/AVC, DivX 3,11, DivX 4,12, DivX 5,x, DivX 6, Xvid 1,00, Xvid 1,01, Xvid 1,02, Xvid 1,03, Xvid 1,10-beta1, Xvid 1,10-beta2, JPEG, VC1, Sorenson H.263/H.264
- ▶ Quando è attiva la funzione Elenco filmati, il file DRM/*.*tp /*.*trp presente sul server DLNA non viene riprodotto.

DISATTIVAZIONE

Lo scopo della disattivazione è quello di permettere la disattivazione di dispositivi per gli utenti che hanno attivato tutti i dispositivi disponibili tramite un web_server e non possono attivare altri dispositivi. DivX VOD consente all'utilizzatore di attivare fino a 6 dispositivi con un solo account, ma per sostituire o disattivare uno di questi dispositivi, l'utilizzatore deve contattare il supporto DivX e richiedere l'eliminazione. Con questa nuova funzionalità gli utilizzatori potranno disattivare il dispositivo in completa autonomia e quindi gestire meglio i propri dispositivi DivX VOD.



- 1   Selezionare **SUPPORTI**.
- 2    Selezionare **Disattivazione**.
- 3   Selezionare **Sì**.
- 4  Visualizzare **Disattivazione**.



- Premere il pulsante **MENU/EXIT** per tornare alla normale visione TV.
- Premere il pulsante **BACK** (INDIETRO) per tornare alla schermata di menu precedente.

GIOCO

GIOCO

Consente di utilizzare i giochi installati sulla TV.



-  Selezionare **GIOCO**.
-  Selezionare il gioco desiderato.
-  Accedere alla modalità di gioco selezionata.

- Premere il pulsante **EXIT** (USCITA) per tornare alla normale visione della TV.

EPG (ELECTRONIC PROGRAMME GUIDE [GUIDA ELETTRONICA AI PROGRAMMI]) (MODALITÀ DIGITALE)

Questo sistema dispone di EPG (Electronic Programme Guide [guida elettronica ai programmi]) per facilitare la navigazione in tutte le possibili opzioni di visualizzazione.

EPG offre informazioni, come ad esempio gli elenchi dei programmi, gli orari d'inizio e conclusione per tutti i servizi disponibili. Inoltre, le informazioni dettagliate sul programma sono spesso disponibili nell'EPG: la disponibilità e la quantità di questi dettagli sulla programmazione sono soggetti a variazioni a seconda dello specifico emittente.

Questa funzione è utilizzabile solo se le società di telecomunicazioni trasmettono informazioni EPG.

Per usare la funzione EPG è necessario impostare l'orologio nel menu **Ora**.

La funzione EPG visualizza i dettagli relativi ai programmi per 8 giorni.

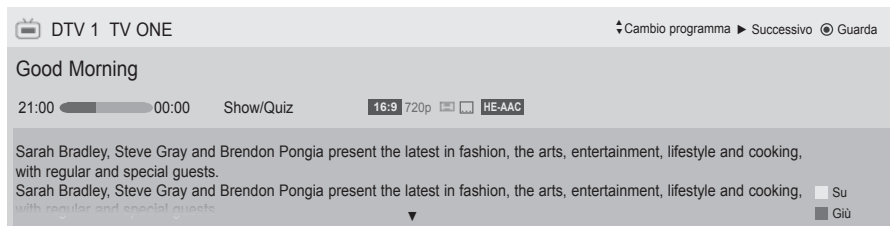

INFO Visualizza le informazioni relative al programma corrente

- Visualizzato con un programma TV oppure DTV.
- Visualizzato con un programma radio.
- Visualizzato con un programma MHEG.
- Visualizzato con un programma HE-AAC.
- aspect ratio di una trasmissione.
- aspect ratio di una trasmissione.
- Il programma trasmesso con l'icona può non essere visualizzato su Monitor Out dipendendo dalle informazioni del programma.
- Visualizzato con un programma MHP.
- Visualizzato con un programma teletext.
- Visualizzato con un programma sottotitoli.
- Visualizzato con un programma codificato.
- Visualizzato con un programma Dolby Digital.
- Visualizzato tramite il programma Dolby Digital PLUS.

576i/p, 720p, 1080i/p: risoluzione della trasmissione

Visualizza le informazioni relative al programma successivo.

Visualizza le informazioni relative ad altri programmi.

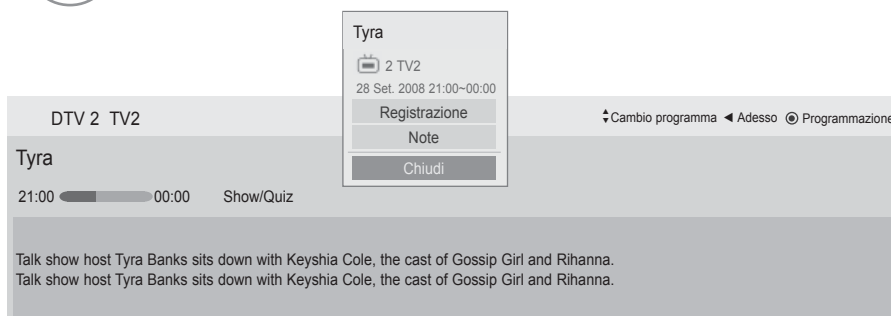

Appare una finestra di popup per le impostazioni di registrazione/promemoria.



Seleziona la modalità impostazione Timer registrazione/Promemoria.

EPG (ELECTRONIC PROGRAMME GUIDE [GUIDA ELETTRONICA AI PROGRAMMI]) (MODALITÀ DIGITALE)

Switch on/off EPG [attivazione/disattivazione EPG]



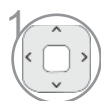



- 1  Attivare e disattivare la funzione EPG.

Selezione dei programmi

- 1  o  Selezionare il programma desiderato.

Funzione del pulsante in modalità guida NOW/NEXT [ora/prossimamente]

È possibile vedere un programma trasmesso e uno programmato a seguire.

-  **RED [rosso]** modificare la modalità EPG.
-  **YELLOW [giallo]** Attiva la modalità Programmazione.
-  **BLUE [blu]** Attiva la modalità Elenco programmaz..
-  Quando viene selezionato 'ADESSO' si passa al programma selezionato ed EPG scompare
- Quando viene selezionato 'PROSSIMO' viene visualizzato un popup di prenotazione.
-  selezionare il programma ADESSO o PROSSIMO [corrente o successivo].
-  selezionare il programma dell'emittente.
-  pagina su/giù.

Guida al programma





That '70s show 25 Nov. 2008 10:05

DTV 1 YLE TV1 25 Nov. 2008 09:45-10:15

TUTTO	ADESSO	PROSSIMO
DTV 1 YLE TV1	That '70s show	Keno
DTV 2 YLE TV2	Your World Today	World Business
DTV 4 TV..	Legenen om Den....	Fantomen
DTV 5 YLE FST	Naturtimmen	Kriitiskt
DTV 6 CNN	Lyssna	ABC
DTV 8 YLE24	Glamour	Tänään otsikoissa

FAV Preferito INFO ⓘ Informazione Visione/Programmata TV/RAD RADIO

Modalità Programmazione Elenco programmaz.

-  o  o  disattivazione EPG.
-  Selezionare il programma DTV o Radio.
-  Informazioni dettagliate on o off.

Funzione del pulsante in modalità guida 8 giorni



modificare la modalità EPG.



modalità d'impostazione Enter Date [inserire data].



Attiva la modalità Programmazione.



Attiva la modalità Elenco programmaz..



Quando viene selezionato 'Programma trasmesso correntemente' viene spostato al programma selezionato quando EPG scompare

Quando viene selezionato 'Programma trasmesso in futuro' appare un popup di prenotazione.



Selezionare Programme (Programma).



selezionare il programma dell'emittente.



pagina su/giù.



o



o



disattivazione EPG.









Selezionare il programma DTV o Radio.



Informazioni dettagliate on o off.





EPG (ELECTRONIC PROGRAMME GUIDE [GUIDA ELETTRONICA AI PROGRAMMI]) (MODALITÀ DIGITALE)

Funzione del pulsante in modalità Date Change [cambio data]

-  o
  o
  modalità d'impostazione Switch off Date [disattivare data].
-  Passare alla data selezionata.
-  selezionare una data.
-  o
  disattivazione EPG.



Funzione del pulsante in Extended Description Box [riquadro descrizione estesa]

-  informazioni dettagliate on o off.
-  testo su/giù.
-  Seleziona la modalità impostazione Timer registrazione/Promemoria.
-  o
  disattivazione EPG.



Funzione del pulsante in modalità d'impostazione Record/Remind [registrazione/appunto]

Imposta un orario di inizio e fine della registrazione di un programma e un promemoria dell'ora di inizio del programma, con l'ora di fine in grigio.

Questa funzione è disponibile solo quando le apparecchiature di registrazione che utilizzano segnalazione a 8 pin sono connesse al terminale TV-OUT(AV1) tramite cavo SCART.

La funzione di registrazione è supportata solo in modalità digitale, non analogica.



Disattiva la modalità Programmazione.



Seleziona la funzione di Remind (Promemoria) oppure Record (Registra).



Selezionare Type (Tipo), Start Time (Ora inizio), End time (Ora fine) oppure Programme (Programma).



passare alla modalità Guide [guida].



Passa alla modalità di Elenco programmaz..



Save Timer Record/Remind [salva registrazione/appunto timer].





EPG (ELECTRONIC PROGRAMME GUIDE [GUIDA ELETTRONICA AI PROGRAMMI]) (MODALITÀ DIGITALE)

La funzione dei pulsanti nella modalità elenco di pianificazione

Se è stato creato un elenco pianificato, il programma pianificato viene visualizzato al tempo stabilito, anche se si sta guardando un altro programma.

L'elemento attualmente in registrazione non può essere modificato o eliminato.

 Passa alla modalità di Programmazione.

 o  passare alla modalità Guide [guida].

 Disattiva **Elenco programmaz..**

 Selezionare l'opzione desiderata (Modify/Delete/Delete All) (Modifica/Elimina/Elimina tutto).

 Selezionare Programme (Programma).

 pagina su/giù.



CONTROLLO DELLE IMMAGINI





CONTROLLO DELLE DIMENSIONI DELLE IMMAGINI (RAPPORTO LARGHEZZA-ALTEZZA)

Lo schermo può essere impostato in diversi formati: 16:9, Solo ricerca, Originale, Larghezza intera, 4:3, 14:9, Zoom e Zoom cinema.

Se sullo schermo viene visualizzata un'immagine per un periodo prolungato di tempo, l'immagine potrebbe risultare impressa sullo schermo e continuare ad essere visibile.

È possibile regolare la proporzione dell'ingrandimento con il pulsante $\wedge \vee$.

Questa funzione opera con il segnale riportato di seguito.

-   Selezionare **Rapp. d'aspetto**.
-   Selezionare il formato immagine desiderato.

- È inoltre possibile regolare **Rapp. d'aspetto** nel menu **IMMAGINE**.
- Per l'impostazione dello Zoom, selezionare **14:9**, **Zoom** e **Zoom cinema** in Ratio Menu. Completato l'impostazione Zoom, il display torna al menu Q.

• 16:9

a selezione riportata di seguito comporta la regolazione delle immagini in senso orizzontale secondo una proporzione lineare per riempire tutto lo schermo (utile per la visualizzazione di DVD in formato 4:3).



• Solo ricerca

La seguente Selezione consente di visualizzare la migliore qualità dell'immagine senza perdita rispetto all'immagine originale in caso di immagini ad alta risoluzione.

Nota: se c'è rumore nell'immagine originale, si potrà notare il rumore sul bordo.



• Originale

Una volta che il televisore riceve il segnale di schermo panoramico, viene automaticamente impostato il formato immagine da inviare.



• Larghezza intera

Quando il televisore riceve un segnale wide screen, consente di regolare l'immagine in orizzontale e verticale, con una proporzione lineare, in modo da riempire completamente lo schermo. Per i formati video 4:3 e 14:9 è supportata la visualizzazione a schermo intero senza distorsioni video attraverso l'ingresso DTV.



CONTROLLO DELLE IMMAGINI

• 4:3

La selezione seguente consente di visualizzare un'immagine con un rapporto di 4:3 originale.



• 14:9

Potete godervi i film (formato immagine 16:9) o i normali programmi TV grazie al modo 14:9. Lo schermo 14:9 viene visto allo stesso modo dello schermo 4:3, ma viene spostato in alto e in basso.



• Zoom

La selezione riportata di seguito porta a visualizzare l'immagine senza nessuna variazione riempiendo tutto lo schermo. Tuttavia le parti superiore ed inferiore dell'immagine risulteranno tagliate.



• Zoom cinema

Scegliere Cinema Zoom (Zoom cinema) quando si desidera ingrandire l'immagine con le proporzioni corrette.

Nota: quando si ingrandisce o si rimpicciolisce l'immagine, quest'ultima potrebbe subire delle distorsioni.

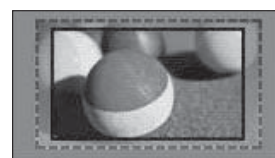

Pulsante ◀ o ▶: consente di regolare la proporzione di ingrandimento di Zoom cinema. L'intervallo di regolazione va da 1 a 16.

Pulsante ▼ o ▲: consente di spostare lo schermo.

! NOTA

- ▶ In modalità Component, è possibile selezionare solo **4:3**, **16:9 (Wide)**, **14:9**, **Zoom/Zoom cinema**.
- ▶ In modalità HDMI, è possibile selezionare solo **4:3**, Dimensioni originali, **16:9 (Wide)**, **14:9**, **Zoom/Zoom cinema**.
- ▶ In modalità RGB-PC, HDMI-PC, è possibile selezionare solo **4:3**, **16:9 (Wide)**.
- ▶ Nella modalità DTV/HDMI/Component (superiore a 720p) è disponibile la funzione **Solo ricerca**.
- ▶ Nella modalità Analogica/DTV/AV/Scart è disponibile anche Larghezza intera.

PICTURE WIZARD (REGOLAZIONE GUIDATA IMMAGINE)

Questa funzionalità consente di regolare la qualità dell'immagine originale.

Utilizzare questa funzionalità per calibrare la qualità dello schermo regolando il livello di nero, il livello di bianco, ecc. Gli utilizzatori meno esperti possono calibrare la qualità dello schermo seguendo facilmente i singoli passaggi.

Quando si regola l'immagine a Low (Bassa), Recommended (Consigliata) o High (Alta), è possibile visualizzare il risultato come esempio.

In modalità RGB-PC/HDMI-PC/DVI-PC, i valori modificati di colore, tinta e nitidezza H/V non sono applicati.



Selezionare **IMMAGINE**.



Selezionare **Picture Wizard**.



Regolare **Standard**(Livello nero, Livello bianco, Tinta, Colore, Nitidezza orizzontale, Nitidezza verticale, Retroillum. (solo TV LCD/LED LCD)) o **Preferito**(Livello nero, Livello bianco, Tinta, Colore, Nitidezza, Contrato dinamico, Temp. col., Retroillum. (solo TV LCD/LED LCD)).



Selezionare l'origine dell'ingresso alla quale applicare le impostazioni.



- Se si interrompe la definizione delle impostazioni prima del passaggio finale, le modifiche non verranno applicate.
- Il valore di regolazione viene salvato in **Esperto1**.
- Al termine dell'impostazione della qualità dell'immagine in Picture Wizard, Risparmio energetico viene portato su Spento.
- Se l'impostazione della qualità dell'immagine **Esperto1** viene modificata, usare l'opzione **Reset immagini** prima di passare a **Picture Wizard** per ripristinare l'impostazione della qualità dell'immagine.
- **Standard**: modalità per impostare la qualità dell'immagine standard.
- **Preferito**: modalità per impostare la qualità dell'immagine preferita dall'utente, anziché quella standard.

- Premere il pulsante **MENU/EXIT** per tornare alla normale visione TV.
- Premere il pulsante **BACK** (INDIETRO) per tornare alla schermata di menu precedente.

CONTROLLO DELLE IMMAGINI

eo RISPARMIO ENERGETICO

Riduce il consumo del televisore.

L'impostazione di fabbrica predefinita è regolata al livello più appropriato per la visione in casa.

È possibile aumentare la luminosità dello schermo regolando il **livello di risparmio energetico** o impostando la **Modalità immagini**.

Quando si imposta il consumo energetico in modalità MHEG/MHP, l'impostazione è applicata dopo essere usciti da MHEG/MHP.

Selezionando "**Annullamento video**" mentre si è sintonizzati su una stazione radio, si riduce il consumo energetico.

Solo TV LCD/LED LCD

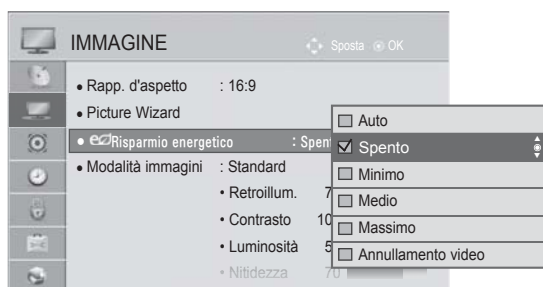

Solo TV al plasma



- 1 Selezionare **IMMAGINE**.
- 2 Selezionare **eo Risparmio energetico**.
- 3 Selezionare **Auto** (Tranne 32/37/42LD4***), **Spento**, **Minimo**, **Medio**, **Massimo** o **Annullamento video**.

- 1 Selezionare **IMMAGINE**.
- 2 Selezionare **eo Risparmio energetico**.
- 3 Selezionare **Sensore intelligente**, **Spento**, **Minimo**, **Medio**, **Massimo** o **Annullamento video**.

- Premere il pulsante **MENU/EXIT** per tornare alla normale visione TV.
- Premere il pulsante **BACK** (INDIETRO) per tornare alla schermata di menu precedente.

- Quando si seleziona Annullamento video, lo schermo viene disattivato entro 3 secondi e viene avviata la funzione Annullamento video.
 - Se si imposta "**Risparmio energetico-Auto** (Tranne 32/37/42LD4***), **Massimo**", la funzione **Retroillum.** non sarà operativa. (Solo TV LCD/LED LCD)
 - Se si imposta "**Risparmio energetico-Sensore intelligente**", le funzioni **Nitidezza**, **Colore** e **Temp. col.** non saranno operative. (Solo TV al plasma)
 - È anche possibile regolare questa funzione selezionando il pulsante **Energy Saving** (Risparmio energetico) sul telecomando.
- Quando si seleziona Auto, Retroillum. viene regolato automaticamente tramite un sensore intelligente in funzione della condizione circostante quando il sensore intelligente è nel televisore. (Solo TV LCD/LED LCD)(Tranne 32/37/42LD4***)

IMPOSTAZIONI IMMAGINI PRECONFIGURATE

Modalità immagini - preconfigurazione

Vivace
vive.

Potenzia il contrasto, la luminosità, il colore e la nitidezza per immagini più

Standard

Lo stato dello schermo più generale.



Ottimizzazione del consumo elettrico. (Solo TV al plasma)

Cinema o **THX Cinema**

Ottimizzazione video per la visione di film.

THX Bright Room

Specifica per ottimizzare la visione della TV in Bright Room. (Solo 42/47/55LE8***, TV al plasma)

Sport

Ottimizza il video per guardare gli eventi sportivi.

Gioco

Ottimizza il video per giocare.

Solo TV LCD/LED LCD



(Tranne 42/47/55LE8***)

(Solo 42/47/55LE8***)

Solo TV al plasma

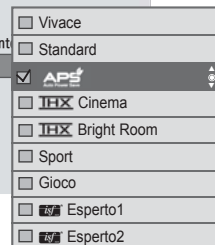
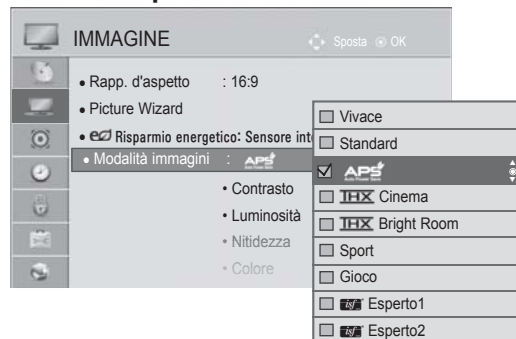

Selezionare **IMMAGINE**.



Selezionare la ventola **Modalità immagini**.



Selezionare **Sensore intelligente** (Tranne 32/37/42LD4***), **Vivace**, **Standard**, **Cinema** (Tranne 42/47/55LE8***), **THX Cinema** (Solo 42/47/55LE8***), **THX Bright Room** (Solo 42/47/55LE8***), **Sport** o **Gioco**.



Selezionare **IMMAGINE**.



Selezionare la ventola **Modalità immagini**.



Selezionare **Vivace**, **Standard**, **APS**, **THX Cinema**, **THX Bright Room**, **Sport** o **Gioco**.

- Premere il pulsante **MENU/EXIT** per tornare alla normale visione TV.
- Premere il pulsante **BACK** (INDIETRO) per tornare alla schermata di menu precedente.

CONTROLLO DELLE IMMAGINI

- La **Modalità immagini** consente di regolare la TV per ottenere la migliore visualizzazione delle immagini. Selezionare il valore preimpostato nel menu Modalità immagini a seconda della categoria dei programmi.
- Quando è attiva la funzione Sensore intelligente, l'immagine viene regolata automaticamente all'impostazione ottimale sulla base dell'ambiente circostante. (Tranne 32/37/42LD4***)
- È possibile regolare **Modalità immagini** anche nel **menu Q**.
- **Sensore Intelligente**: le immagini vengono regolate in base alle condizioni circostanti. (Tranne 32/37/42LD4***)
- **APS** (Auto Power Saving): consente la massima riduzione del consumo energetico senza compromettere la qualità dell'immagine. (Solo TV al plasma)
- Se viene selezionata l'impostazione "**Modalità immagini-THX Cinema, THX Bright Room**", la funzione "**Risparmio energetico-Sensore intelligente, Minimo, Medio, Massimo**" non sarà operativa. (Solo TV al plasma)
- Se viene selezionata l'impostazione "**Modalità immagini-THX Cinema, THX Bright Room**", la funzione "**Risparmio energetico-Auto, Minimo, Medio, Massimo**" non sarà operativa. (Solo 42/47/55LE8***)
- Se viene selezionata l'impostazione "**Modalità immagini- APS**", la funzione "**Risparmio energetico-Spento, Minimo, Medio, Massimo**" non sarà operativa. (Solo TV al plasma)

• **THX Cinema**(solo 42/47/55LE8***, TV al plasma): la modalità di qualità Cinema, destinata a fornire un'esperienza cinematografica in casa propria. L'utente potrà godere del livello ottimale di qualità dello schermo per qualsiasi film senza dover eseguire regolazioni specifiche. Cinema offre la qualità video ottimale in ambienti scarsamente luminosi. Quando viene selezionato **THX Cinema, THX Bright Room**, Rapp. d'aspetto passa a Solo ricerca.

• **THX Cinema** (Thomlinson Holman's Experiment) è lo standard di certificazione audio e video THX stabilito da George Lucas, regista di Guerre Stellari, e Thomlinson. Questo significa che il prodotto è certificato per la visualizzazione THX e garantisce una qualità a schermo superiore alle specifiche degli standard di visualizzazione hardware e software.

REGOLAZIONE MANUALE DELLE IMMAGINI

Modalità immagini - Opzione utente

Retroillum. (solo TV LCD/LED LCD)

Per controllare la luminosità dello schermo, regolare la luminosità del pannello LCD.
È consigliabile regolare la retroilluminazione quando si imposta la luminosità del set.

Contrasto

Regola il livello del segnale tra il nero e il bianco dell'immagine. È possibile utilizzare Contrast (Contrasto) quando la parte luminosa dell'immagine è saturata.

Luminosità

Regola il livello di base del segnale nell'immagine.

Nitidezza

Regola il livello di vivacità dei bordi tra le aree luminose e quelle scure delle immagini.

Più il livello è basso e più l'immagine risulta soft.

Colore

Regola l'intensità di tutti i colori.

Tinta

Regola il bilanciamento tra i livelli di rosso e di verde.

Temp. col.

Regolare in direzione a sinistra per rendere l'immagine più rossa o regolare in direzione a destra per rendere l'immagine più bluastra.

Non è possibile utilizzare questa funzione con "Sensore intelligente". (Tranne 32/37/42LD4***)

Solo TV LCD/LED LCD

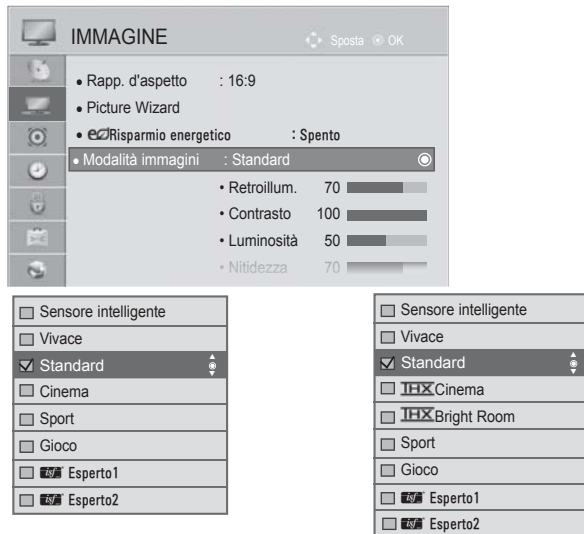

Solo TV al plasma



(Tranne 42/47/55LE8***) (Solo 42/47/55LE8***)

- 1 Selezionare **IMMAGINE**.
- 2 Selezionare la ventola **Modalità immagini**.
- 3 Selezionare **Vivace, Standard, Cinema**(Tranne 42/47/55LE8***), **Sport** o **Gioco**.
- 4 Selezionare **Retroillum., Contrasto, Luminosità, Nitidezza, Colore, Tinta** o **Temp. col.**.
- 5 Effettuare le regolazioni necessarie.

- 1 Selezionare **IMMAGINE**.
- 2 Selezionare la ventola **Modalità immagini**.
- 3 Selezionare **Vivace, Standard, Sport** o **Gioco**.
- 4 Selezionare **Contrasto, Luminosità, Nitidezza, Colore, Tinta** o **Temp. col.**.
- 5 Effettuare le regolazioni necessarie.

- Premere il pulsante **MENU/EXIT** per tornare alla normale visione TV.
- Premere il pulsante **BACK (INDIETRO)** per tornare alla schermata di menu precedente.

CONTROLLO DELLE IMMAGINI

• Vantaggi dell'utilizzo di Backlight (Retroilluminazione)

(Solo TV LCD/LED LCD)

- Il consumo elettrico viene ridotto fino al 60 %.
- La luminosità del nero viene ridotta. (Poiché il nero ha una maggiore profondità, è possibile avere una migliore definizione della qualità.)
- È possibile regolare la luminosità mantenendo la risoluzione originale del segnale.

! NOTA

- ▶ Non è possibile regolare colore, nitidezza e tinta in modalità RGB-PC/HDMI-PC.
- ▶ Quando è selezionato **Esperto 1/2**, è possibile selezionare **Retroillum.**, **Contrasto**, **Luminosità**, **Nitidezza Oriz.**, **Nitidezza Vert.**, **Colore** o **Tinta**.

TECNOLOGIA DI MIGLIORAMENTO DELLE IMMAGINI

È possibile calibrare lo schermo per ciascuna modalità Immagine o impostare il valore video in base alla schermata video speciale.

È possibile impostare un valore video diverso per ciascun ingresso.

Per reimpostare lo schermo ai valori predefiniti dopo aver regolato ciascuna modalità video, eseguire a funzione "Reset immagini" per ciascuna modalità di immagine.

L'immagine visualizzata può essere diversa dalla vostra TV.

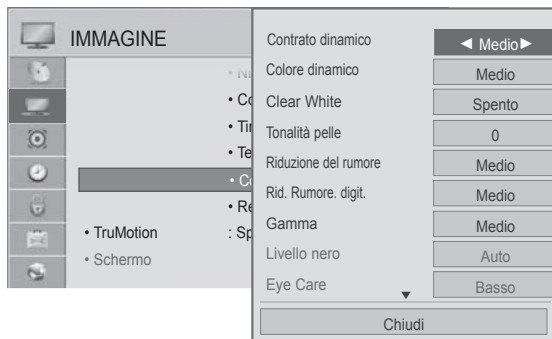

Solo TV LCD/LED LCD



Solo TV al plasma



1 Selezionare **IMMAGINE**.



2 Selezionare **Controllo avanzato**.

Selezionare l'origine desiderata.:



3 **Contrasto dinamico**, **Colore dinamico**, **Clear White** (solo TV LCD/LED LCD), **Tonalità pelle** (solo TV LCD/LED LCD), **Riduzione del rumore**, **Rid. Rumore. digit.** (solo TV LCD/LED LCD), **Gamma**, **Livello nero**, **Eye Care** (solo TV LCD/LED LCD), **Cinema reale** (solo TV LCD/LED LCD), **Modalità film** (solo TV al plasma), **Gamma colore**, **Ottimizzatore bordi** (solo TV al plasma) o **xvYCC**. (Vedere a p. da 145 a 146)



4 Effettuare le regolazioni necessarie.

- Premere il pulsante **MENU/EXIT** per tornare alla normale visione TV.
- Premere il pulsante **BACK** (INDIETRO) per tornare alla schermata di menu precedente.

CONTROLLO DELLE IMMAGINI

CONTROLLO AVANZATO IMMAGINE

Con la segmentazione delle categorie, **Esperto1** e **Esperto2** forniscono ulteriori categorie che gli utenti possono usare come desiderato, offrendo al qualità immagine ottimale agli utenti.

Ciò può essere utilizzato per consentire ai professionisti di ottimizzare le prestazioni del televisore con specifici filmati.

L'immagine visualizzata può essere diversa dalla vostra TV.

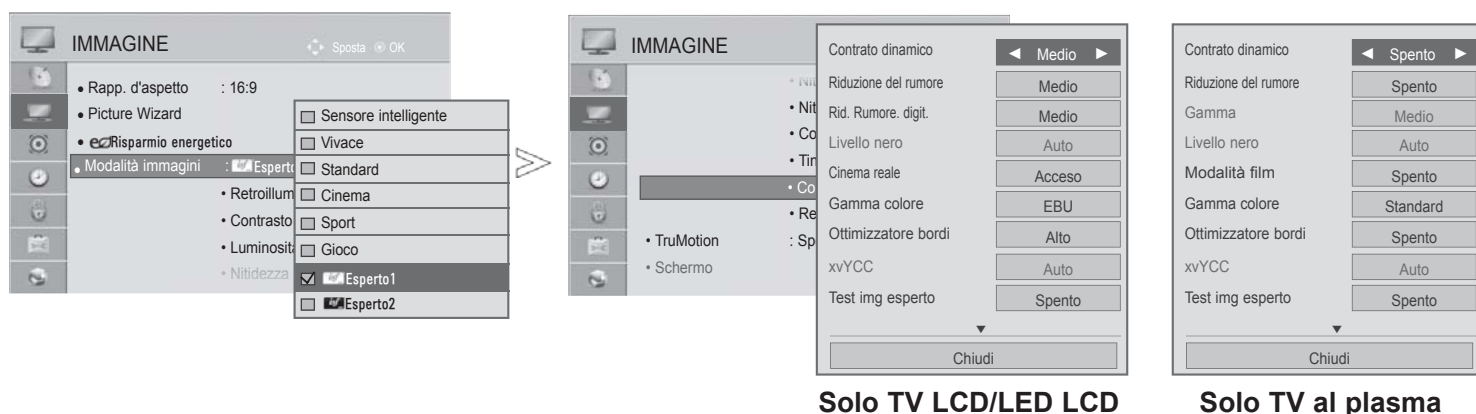

- 1   Selezionare **IMMAGINE**.
- 2   Selezionare la ventola **Modalità immagini**.
- 3   Selezionare  **Esperto1** o  **Esperto2**.
- 4   Selezionare **Controllo esperti**.
- 5   Selezionare la sorgente desiderata.
- 6  Effettuare le regolazioni necessarie.

- Premere il pulsante **MENU/EXIT** per tornare alla normale visione TV.
- Premere il pulsante **BACK (INDIETRO)** per tornare alla schermata di menu precedente.

*Questa funzione non è disponibile su tutti i modelli.

Contrasto dinamico (Spento/Basso/ Medio(solo TV LCD/ LED LCD)/Alto)	<ul style="list-style-type: none"> Regola il contrasto in modo da mantenerlo al livello ottimale, in base alla luminosità dello schermo. L'immagine viene migliorata rendendo più luminose le parti luminose e più scure le parti scure.
Colore dinamico (Spento/Basso/Medio (Solo TV al plasma) /Alto)	<ul style="list-style-type: none"> Regola il contrasto in modo da mantenerlo al livello ottimale, in base alla luminosità dello schermo. L'immagine viene migliorata rendendo più luminose le parti luminose e più scure le parti scure.
Tonalità pelle (-5 a 5)	<ul style="list-style-type: none"> Regola la tonalità della pelle dell'immagine secondo le preferenze dell'utente.
Riduzione del rumore (Spento/Basso/Medio/ Alto/Auto(solo modalità analogica))	<ul style="list-style-type: none"> Riduce i disturbi dello schermo senza compromettere la qualità video.
Rid. Rumore. digit. (Basso/Medio/Alto/ Spento)	<ul style="list-style-type: none"> Riduce il rumore provocato dal video compresso MPEG.
Gamma (Controllo avanzato: Basso/Medio/Alto Controllo esperti: 1.9/2.2/2.4)	<ul style="list-style-type: none"> È possibile regolare la luminosità di un'area scura e il livello medio di grigio di un'area dell'immagine. <ul style="list-style-type: none"> Basso/1.9: consente di rendere più luminosa l'area scura e con un livello medio di grigi dell'immagine. Medio/2.2: consente di esprimere i livelli dell'immagine originale. Alto/2.4: consente di rendere più scura l'area scura e con un livello medio di grigi dell'immagine. Quando il segnale in ingresso proviene dall'Antenna, è impostato su Medio e disattivato (solo TV al plasma)
Livello nero (Basso/Alto/Auto)	<ul style="list-style-type: none"> Basso: L'immagine sullo schermo diventa più scura. Alto: l'immagine sullo schermo diventa più luminosa. Auto: il livello dello schermo viene riportato automaticamente ad Alto o Basso a seconda del livello del segnale in ingresso. Questa funzione consente di selezionare "Basso" o "Alto" nella modalità seguente: AV(NTSC-M), HDMI o Component. In caso contrario il "Livello di nero" è impostato a "Auto".
Clear White (Spento/Basso/Alto)	<ul style="list-style-type: none"> Rende più brillante e nitida l'area bianca dello schermo.
Eye Care (Basso/Alto/Spento)	<ul style="list-style-type: none"> * Questa funzione non è disponibile su tutti i modelli. Regola automaticamente la luminosità dello schermo a un livello ottimale per gli occhi in caso di luminosità eccessiva. Questa funzionalità è disattivata in "Modalità immagini-Vivace, Cinema, Esperto1, Esperto2, Sensore intelligente(Tranne 32/37/42LD4***)".
Cinema reale(solo TV LCD/LED LCD)/ Modalità film (Solo TV al plasma) (Acceso/Spento)	<ul style="list-style-type: none"> È possibile guardare i video come al cinema eliminando l'effetto vibrazione. Usare questa funzione quando si guardano contenuti video originati da film. Questa funzione può funzionare quando TruMotion è disattivato.

CONTROLLO DELLE IMMAGINI

<p>Gamma colore (TV LCD/LED LCD: Controllo avanzato e TV al plasma: Controllo avanzato/ Controllo esperti) (Wide/Standard)</p>	<ul style="list-style-type: none"> • Standard: modalità per utilizzare l'area di colore originale a prescindere dalle caratteristiche dello schermo. • Wide: modalità per utilizzare la massima area di colore della visualizzazione TV.
<p>Gamma colore (TV LCD/LED LCD: Controllo esperti) (EBU/SMPTE/BT709/ Wide/Standard)</p>	<ul style="list-style-type: none"> • Standard: modalità per utilizzare l'area di colore originale a prescindere dalle caratteristiche dello schermo. • Wide: modalità per utilizzare la massima area di colore della visualizzazione TV. • EBU: modalità per visualizzare l'area di colore EBU. • SMPTE: modalità per visualizzare l'area di colore SMPTE. • BT709: modalità per visualizzare l'area di colore BT709.
<p>Ottimizzatore bordi (TV LCD/LED LCD:Spento/Basso/ Alto TV al plasma:Acceso/ Spento)</p>	<ul style="list-style-type: none"> ■ Rende più chiari e distinti i bordi dell'immagine. ■ Questa funzione è disponibile in "Modalità immagini-Esperto" (solo TV LCD/LED LCD)
<p>xvYCC (Auto/Spento/ Acceso)</p>	<p>*Questa funzione non è disponibile su tutti i modelli.</p> <ul style="list-style-type: none"> ■ Questa è la funzione per esprimere un colore più ricco. ■ Questa funzione è attivata in "Modalità immagini - Cinema, Esperto" quando l'ingresso del segnale xvYCC proviene da HDMI.
<p>Test img esperto (Spento/Test img 1/ Test img 2)</p>	<ul style="list-style-type: none"> ■ Il motivo necessario per il controllo dell'immagine della TV digitale. ■ A Questa funzione è attivata in "Modalità immagini - Esperto" quando si assiste a DTV.
<p>Filtro colore (Spento/Rosso/Verde/ Blu)</p>	<ul style="list-style-type: none"> ■ Questa è la funzione per filtrare specifici colori del video. È possibile utilizzare il filtro RGB per impostare con precisione la saturazione e la tonalità.
<p>Temp. col. (Medio/Caldo/Freddo)</p>	<p>Questa è la funzione per regolare il colore complessivo dello schermo in base all'aspetto desiderato.</p> <p>a. • Modalità: 2 punti</p> <ul style="list-style-type: none"> • Modello: Interno, Esterno • Contrasto Rosso/Verde/Blu, Luminosità Rosso/Verde/Blu: <p>La gamma di regolazione è compresa tra -50 e +50.</p> <p>b. • Modalità: 10 punti IRE(TV LCD/LED LCD), 20 punti IRE(TV al plasma)</p> <ul style="list-style-type: none"> • Modello: Interno / Esterno • IRE (Institute of Radio Engineers) è l'unità di visualizzazione della dimensione del segnale video e può essere impostata da 10, 20, 30 a 100(TV LCD/LED LCD) e da 5, 10, 15 a 100(TV al plasma). È possibile regolare Rosso Verde o Blu per ogni impostazione. • Luminanza: Questa funzione visualizza il valore di luminanza calcolato per un valore di gamma pari a 2.2. È possibile inserire il valore di luminanza desiderato a 100 IRE, quindi il valore di luminanza calcolato per un valore di gamma pari a 2.2 viene visualizzato ogni 10 passi da 10 IRE a 90 IRE. (TV LCD/LED LCD) • Rosso/Verde/Blu: la gamma di regolazione è compresa tra -50 e +50.
<p>Sistema di gestione colori</p>	<ul style="list-style-type: none"> ■ Come lo strumento utilizzato dagli esperti per effettuare regolazioni utilizzando i modelli di test, ciò non influisce sugli altri colori, ma può essere utilizzato per regolare selettivamente le 6 aree di colore (Rosso/Verde/Blu/Ciano/Magenta/Giallo). <p>La differenza di colore può non essere distintiva anche quando si effettuano le regolazioni per lo schermo generale.</p> <ul style="list-style-type: none"> ■ Regola Rosso/Verde/Blu/Giallo/Ciano/Magenta. • Colore Rosso/Verde/Blu/Giallo/Ciano/Magenta: la gamma di regolazione è compresa tra -30 e +30. • Tinta Rosso/Verde/Blu/Giallo/Ciano/Magenta: la gamma di regolazione è compresa tra -30 e +30. ■ Questa funzionalità è disattivata in modalità RGB-PC e HDMI (PC).

PICTURE RESET(RESET IMMAGINI)

Le impostazioni delle modalità delle immagini selezionate vengono riportate alle impostazioni predefinite di fabbrica.

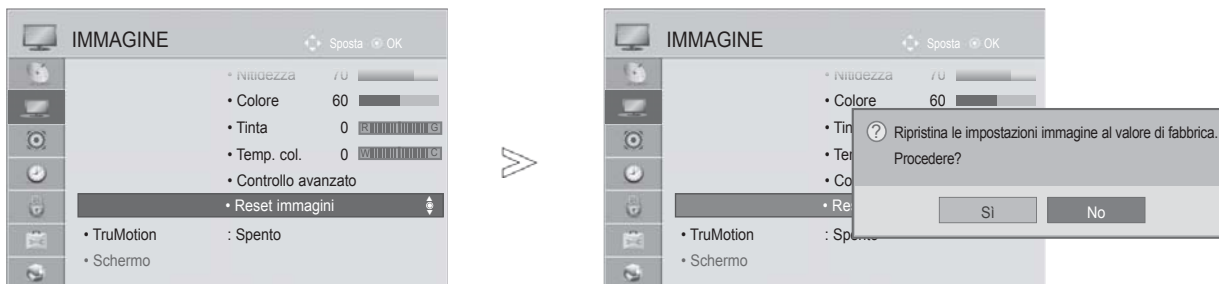

- 1   Selezionare **IMMAGINE**.
- 2   Selezionare **Reset immagini**.
- 3   Selezionare **Sì**.
- 4  Inizializza il parametro regolato.

- Premere il pulsante **MENU/EXIT** per tornare alla normale visione TV.
- Premere il pulsante **BACK (INDIETRO)** per tornare alla schermata di menu precedente.

CONTROLLO DELLE IMMAGINI

TRUMOTION

(SOLO TV LCD/LED LCD)

impiegato per ottenere la migliore qualità delle immagini senza sbavature o vibrazioni dei movimento quando si accede ad immagini in rapida successione o alla sorgente film.

Alto: assicura un movimento più fluido dell'immagine.

Basso: assicura un movimento fluido dell'immagine. Utilizzare questa impostazione per il normale impiego.

Spento: Disattiva il funzionamento TruMotion.

Utente: L'utente può regolare i livelli di **Judder** e **Blur** (tremolio e sfocamento) nel funzionamento TruMotion separatamente.

- **Judder:** regola il rumore dello schermo.

- **Blur:** Regola l'immagine fantasma dello schermo.

Questa funzione è disattivata nelle modalità RGB-PC, HDMI-PC.

Se si attiva "TruMotion", sullo schermo possono comparire interferenze.

In questo caso, impostare "TruMotion" su "Spento".

Quando si seleziona "**Modalità immagini-Gioco**", impostare "**TruMotion**" su "**Spento**".

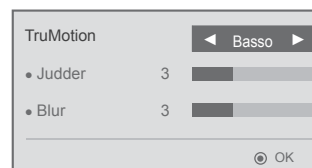

-   Selezionare **IMMAGINE**.
-   Selezionare **TruMotion**.
-   Selezionare **Basso**, **Alto**, **Utente** oppure **Spento**.
-  Effettuare le regolazioni necessarie.





- Premere il pulsante **MENU/EXIT** per tornare alla normale visione TV.
- Premere il pulsante **BACK** (INDIETRO) per tornare alla schermata di menu precedente.

RIDUZIONE LUMINOSITÀ LED LOCALE

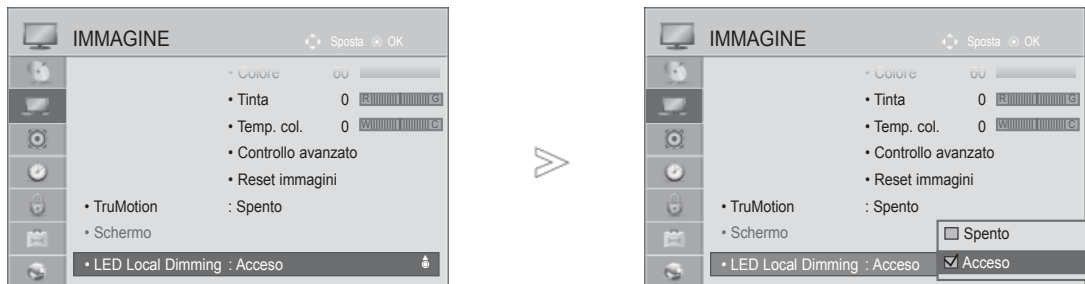
(Solo 32/37/42LE4***, 42/47/55LE5***, 42/47/55LE75**, 42/47/55LE78**, 42/47/55LE79**, 42/47/55LE8***, 42/47LX6***, 47/55LX9***)

Dopo l'analisi del segnale video in ingresso per aree dello schermo, viene regolata la retroilluminazione per migliorare il rapporto di contrasto.



- 1   Selezionare **IMMAGINE**.
- 2   Selezionare **LED Local Dimming**.
- 3   Selezionare **Acceso** o **Spento**.

- Premere il pulsante **MENU/EXIT** (MENU/ESCI) per tornare alla normale visione della TV.
- Premere il pulsante **BACK (INDIETRO)** per tornare alla schermata di menu precedente.

CONTROLLO DELLE IMMAGINI

INDICATORE DI ACCENSIONE

(SOLO TV LCD/LED LCD)

Regolare la spia di alimentazione/standby nella parte anteriore del televisore.

Luce StandBy







Determina se impostare la spia sulla parte frontale del televisore a **Acceso** o **Spento** in modalità standby.

Luce Accensione

Determina se impostare la spia sulla parte frontale del televisore a **Acceso** o **Spento** quando si accende il sistema.

Se si seleziona la modalità 3D, l'**indicatore di alimentazione** si spegne automaticamente.



-   Selezionare **OPZIONE**.
-   Selezionare **Indicatore Alimentazione**.
-   Selezionare **Luce StandBy** o **Luce Accensione**.
-  Selezionare la sorgente desiderata.

- Premere il pulsante **MENU/EXIT** per tornare alla normale visione TV.
- Premere il pulsante **BACK** (INDIETRO) per tornare alla schermata di menu precedente.

METODO ISM (IMAGE STICKING MINIMIZATION)

(SOLO TV AL PLASMA)

Se viene visualizzato un fermo immagine per periodi prolungati, sullo schermo persisterà un'immagine fantasma anche dopo che l'immagine è stata cambiata. Evitare di mantenere immagini fisse sullo schermo per tempi prolungati.

Refresh PDP

Il Refresh PDP rimuove le immagini permanenti dallo schermo.

Nota: per un eccesso di immagini permanenti, l'azione di Refresh PDP potrebbe non riuscire del tutto.

Orbiter

Orbiter contribuisce a prevenire le immagini fantasma. Tuttavia, la soluzione migliore è non lasciare un'immagine fissa sullo schermo. Per evitare di mantenere immagini fisse sullo schermo, le immagini verranno spostate ogni 2 minuti.

Refresh Colore

Vengono visualizzati alternativamente il motivo bianco e il blocco di colore sullo schermo. È difficile notare la persistenza di un'immagine quando viene rimossa e il motivo di colore è in funzione.

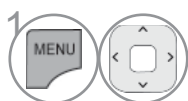

1 Selezionare **OPZIONE**.



2 Selezionare **Metodo ISM**.

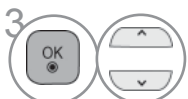

3 Selezionare **Normale**, **Orbiter**, **Refresh Colore** o **Refresh PDP**.



4 Salvare.

• Se questa funzione non è necessaria, scegliere l'impostazione **Normale**.

- Premere il pulsante **MENU/EXIT** per tornare alla normale visione TV.
- Premere il pulsante **BACK** (INDIETRO) per tornare alla schermata di menu precedente.





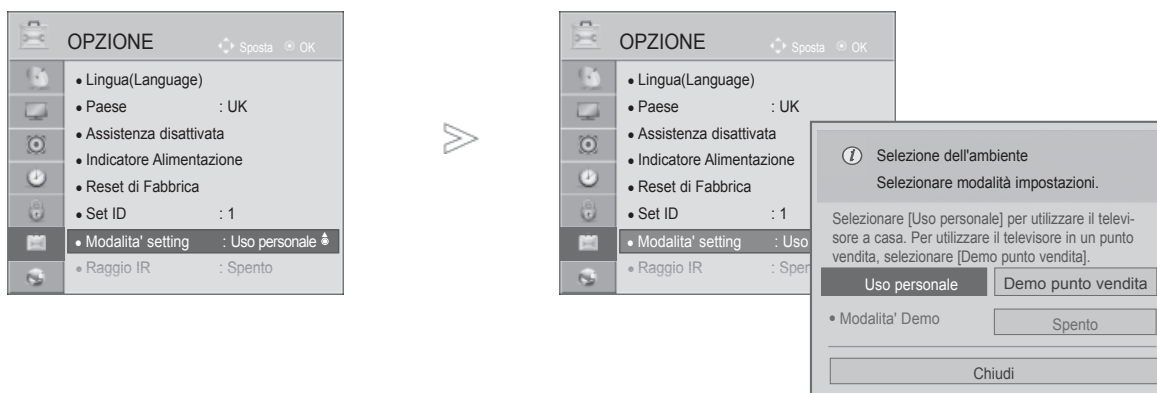

CONTROLLO DELLE IMMAGINI

IMPOSTAZIONE DELLA MODALITÀ

Si consiglia di impostare il televisore alla modalità "**Uso personale**" per ottenere le immagini migliori nel proprio ambiente domestico.

La modalità "**Demo punto vendita**" costituisce l'impostazione ottimale per l'esposizione nei negozi.



- 1   Selezionare **OPZIONE**.
- 2   Selezionare la **Modalita' setting**.
- 3   Selezionare **Demo punto vendita** o **Uso personale**.
- 4  Salva.

- Premere il pulsante **MENU/EXIT** per tornare alla normale visione TV.
- Premere il pulsante **BACK (INDIETRO)** per tornare alla schermata di menu precedente.

MODALITÀ DEMO









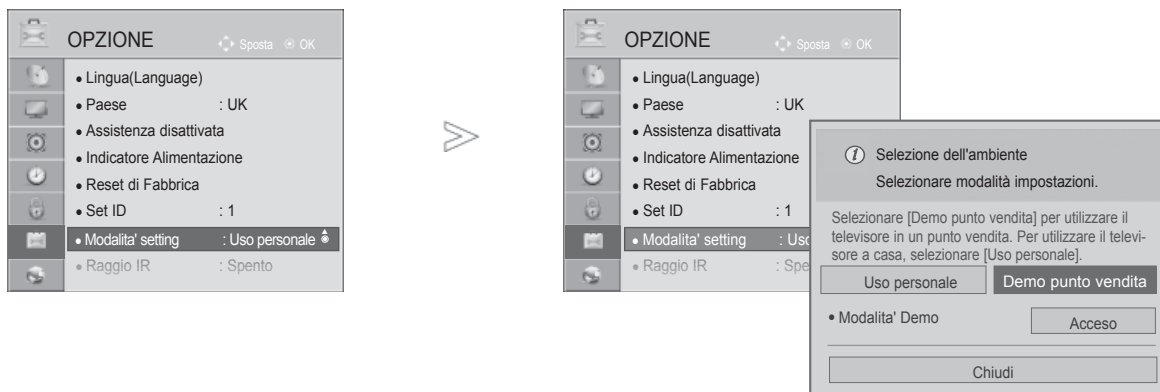

Non è possibile utilizzare la **Modalita' Demo** in modalità **Uso personale**.

In **Demo punto vendita**, la **Modalita' Demo** viene automaticamente impostata su **Acceso**.

Una volta impostata la **Modalita' Demo** in **Demo punto vendita** su **Spento**, la **Modalita' Demo** non verrà più eseguita e lo schermo verrà reimpostato.

Lo schermo viene reimpostato automaticamente dopo 5 minuti in **Modalita' Demo**.



-   Selezionare **OPZIONE**.
-   Selezionare la **Modalita' setting**.
-   Selezionare **Demo punto vendita**.
-   Selezionare **Acceso**.
-  Consente di tornare alla schermata di menu precedente.
Se si desidera interrompere la demo, premere un pulsante qualsiasi. (Tranne i pulsanti MUTE,  + e -)

- Premere il pulsante **MENU/EXIT** per tornare alla normale visione TV.
- Premere il pulsante **BACK (INDIETRO)** per tornare alla schermata di menu precedente.

CONTROLLO AUDIO E LINGUA



REGOLAZIONE AUTOMATICA DEL VOLUME

La funzione **Volume automatico** consente di mantenere in modo automatico un livello di volume uniforme anche se si cambia canale.

Poiché ciascuna stazione di trasmissione ha proprie condizioni di segnale, è necessario regolare il volume ogniqualvolta si cambia canale. Questa funzione consente agli utenti di godere di livelli stabili del volume, tramite regolazioni automatiche di ciascun programma.

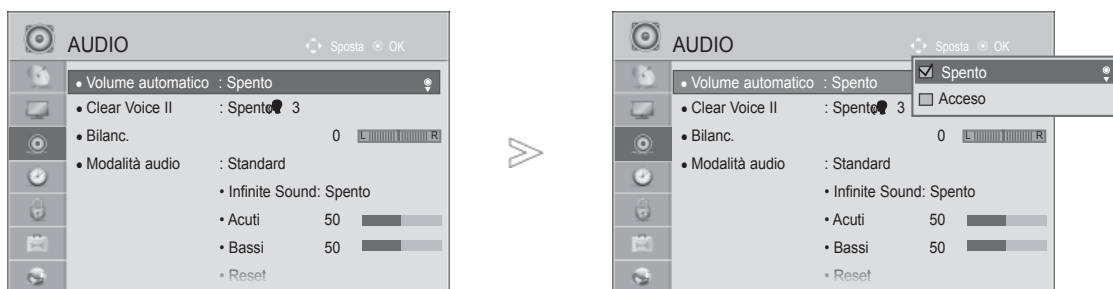
Se la qualità o il volume del suono non sono del livello desiderato, è preferibile utilizzare un impianto home theater separato o un circuito dedicato per i diversi ambienti dell'utente.



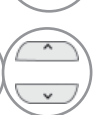

-   Selezionare **AUDIO**.
-   Selezionare **Volume automatico**.
-   Selezionare **Acceso** o **Spento**.

- Premere il pulsante **MENU/EXIT** per tornare alla normale visione TV.
- Premere il pulsante **BACK** (INDIETRO) per tornare alla schermata di menu precedente.

CLEAR VOICE(VOCE CHIARA) II



Differenziando l'estensione vocale umana dalle altre, aiuta a sentire meglio le voci umane.



- 1   Selezionare **AUDIO**.
- 2   Selezionare **Clear Voice II**.
- 3   Selezionare **Acceso** o **Spento**.

- Se si seleziona “**Acceso**” per l'impostazione **Clear Voice II**, la funzione **Infinite Sound** non potrà funzionare.
- Seleziona i livelli da “-6” a “+6”.

Regolazione del livello di Clear Voice selezionando On

- 4  Selezionare **Livello**.
- 5  Effettuare una regolazione desiderata.

- Premere il pulsante **MENU/EXIT** per tornare alla normale visione TV.
- Premere il pulsante **BACK** (INDIETRO) per tornare alla schermata di menu precedente.

CONTROLLO AUDIO E LINGUA

IMPOSTAZIONI AUDIO PRECONFIGURATE - MODALITÀ AUDIO

È possibile selezionare le impostazioni sonore preferite: Standard, Musica, Cinema, Sport o Gioco ed è possibile regolare inoltre Acuti e Bassi.

La modalità audio consente di apprezzare la migliore qualità audio senza nessuna regolazione specifica perché il televisore imposta le opzioni audio adeguate in base ai contenuti del programma.

Standard, Musica, Cinema, Sport e Gioco sono impostazioni predefinite per una qualità ottimale del suono.

Standard Offre suoni di qualità standard.

Musica Ottimizza i suoni per ascoltare la musica.

Cinema Ottimizza i suoni per guardare i film.

Sport Ottimizza i suoni per guardare gli eventi sportivi.

Gioco Ottimizza i suoni per giocare.

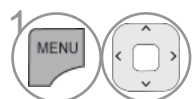

1 Selezionare **AUDIO**.

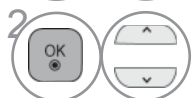

2 Selezionare **Modalità audio**.

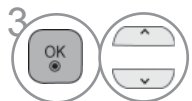

3 Selezionare **Standard, Musica, Cinema, Sport o Gioco**.

• È possibile regolare **Modalità audio** anche nel **menu Q**.

- Premere il pulsante **MENU/EXIT** per tornare alla normale visione TV.
- Premere il pulsante **BACK (INDIETRO)** per tornare alla schermata di menu precedente.

REGOLAZIONE DELLE IMPOSTAZIONI AUDIO - MODALITÀ UTENTE

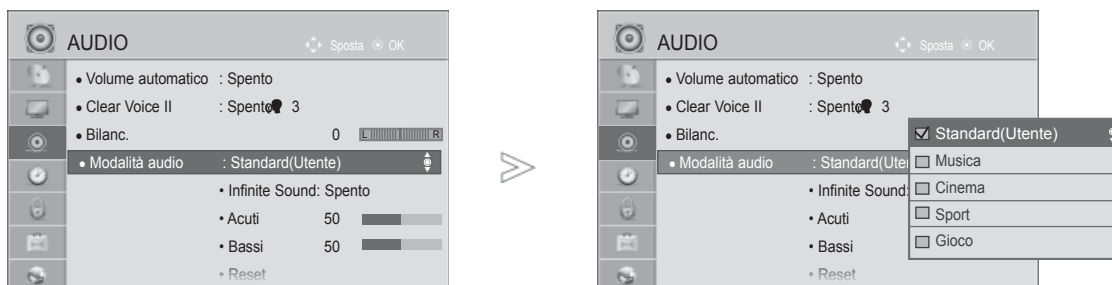







- 1   Selezionare **AUDIO**.
- 2   Selezionare **Modalità audio**.
- 3   Selezionare **Standard, Musica, Cinema, Sport o Gioco**.
- 4   Selezionare **Acuti e Bassi**.
- 5   Impostare il livello audio desiderato.

- Premere il pulsante **MENU/EXIT** per tornare alla normale visione TV.
- Premere il pulsante **BACK (INDIETRO)** per tornare alla schermata di menu precedente.

INFINITE SOUND

Selezionare questa opzione per ottenere suoni realistici.

- 1   Selezionare **AUDIO**.
- 2   Selezionare **Infinite Sound**.
- 3   Selezionare **Acceso o Spento**.

Infinite Sound: Infinite Sound è una tecnologia di elaborazione sonora proprietaria LG brevettata proprietari che ricerca la coinvolgente impronta sonora 5.1 surround sound con due altoparlanti anteriori





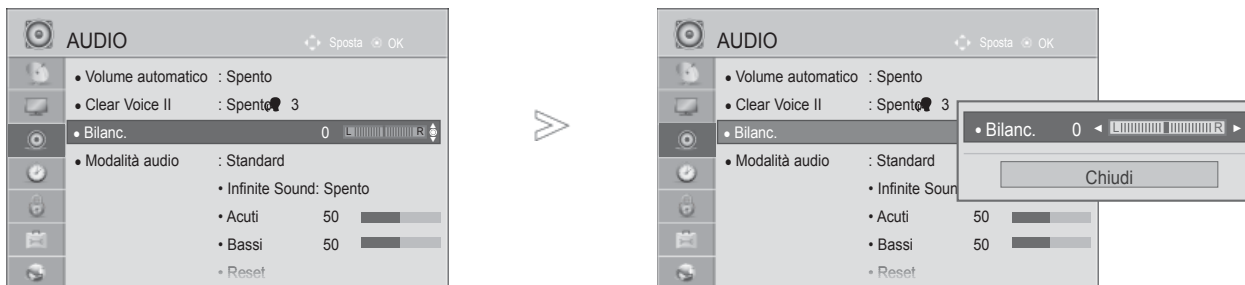

- Premere il pulsante **MENU/EXIT** per tornare alla normale visione TV.
- Premere il pulsante **BACK (INDIETRO)** per tornare alla schermata di menu precedente.

CONTROLLO AUDIO E LINGUA

BILANC

È possibile regolare il bilanciamento audio dei diffusori ai livelli desiderati.



- 1   Selezionare **AUDIO**.
- 2   Selezionare **Bilanc..**
- 3   Effettuare una regolazione desiderata.

- Premere il pulsante **MENU/EXIT** per tornare alla normale visione TV.
- Premere il pulsante **BACK (INDIETRO)** per tornare alla schermata di menu precedente.

CONFIGURAZIONE ACCESO/OFF DIFFUSORI TV

Potete regolare lo stato degli altoparlanti interni.

In **AV**, **COMPONENT**, **RGB** e **HDMI1** con cavo da HDMI a DVI, l'altoparlante del televisore può essere operativo anche in assenza di segnale video.

Se si desidera utilizzare il sistema stereo hi-fi esterno, disattivare i dif-fusori interni dell'apparecchiatura.

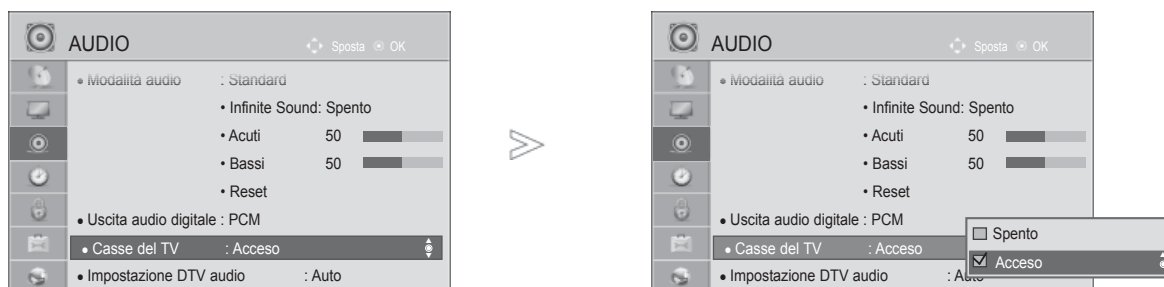

-   Selezionare **AUDIO**.
-   Selezionare **Casse del TV**.
-   Selezionare **Acceso** o **Spento**.

- Premere il pulsante **MENU/EXIT** per tornare alla normale visione TV.
- Premere il pulsante **BACK** (INDIETRO) per tornare alla schermata di menu precedente.

! NOTA

- ▶ Quando l'altoparlante del televisore è disattivato, mentre l'home theater del Simplink è in funzione, l'uscita del suono passa automaticamente all'altoparlante dell'home theater; tuttavia, quando l'altoparlante del televisore viene acceso, il suono viene emesso da questo.
- ▶ Alcuni menu in **AUDIO** sono disattivati se Casse del TV è impostato su Spento.

CONTROLLO AUDIO E LINGUA

IMPOSTAZIONE AUDIO DTV (SOLO MODALITÀ DIGITALE)

Quando in un segnale in ingresso sono presenti diversi tipi di audio, grazie a questa funzione è possibile isolarne il tipo.

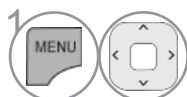
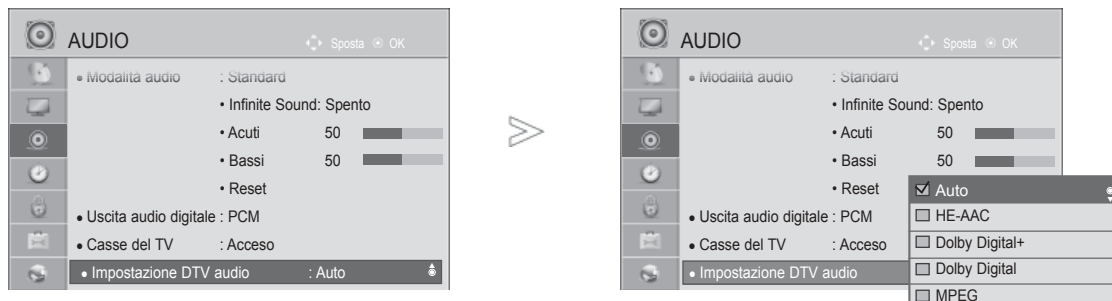

1 Selezionare **AUDIO**.

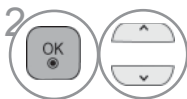

2 Selezionare **Impostazione DTV audio**.

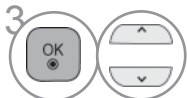

3 Selezionare **Auto, HE-AAC, Dolby Digital +, Dolby Digital o MPEG**.

- Premere il pulsante **MENU/EXIT** per tornare alla normale visione TV.
- Premere il pulsante **BACK (INDIETRO)** per tornare alla schermata di menu precedente.

- **Auto**: uscita automatica, nell'ordine **HE-AAC > Dolby Digital+ > Dolby Digital > MPEG**. (Ad eccezione dell'Italia)
Auto: uscita automatica, nell'ordine **HE-AAC > Dolby Digital+ > MPEG > Dolby Digital**. (Solo Italia)
- **HE-AAC, Dolby Digital +, Dolby Digital, MPEG**: consente all'utente di selezionare il tipo di audio desiderato.
es.) Se si seleziona **MPEG**, sarà sempre trasmesso **MPEG**.
Se **MPEG** non è supportato, viene impostato un altro tipo audio nell'ordine indicato.
- Vedere a p. da 167 a 168 (Selezione lingua audio)

SELEZIONE DELL'USCITA AUDIO DIGITALE



Questa funzione consente di selezionare l'uscita audio digitale preferita.

Quando è disponibile Dolby, selezionando Auto nel menu Digital Audio Out (Uscita audio digitale) imposterà l'uscita SPDIF (Sony Philips Digital InterFace) a Dolby Digital.

Se nel menu dell'uscita audio digitale è selezionato Auto quando Dolby digital non è disponibile, l'uscita SPDIF sarà PCM (Pulse-code modulation).

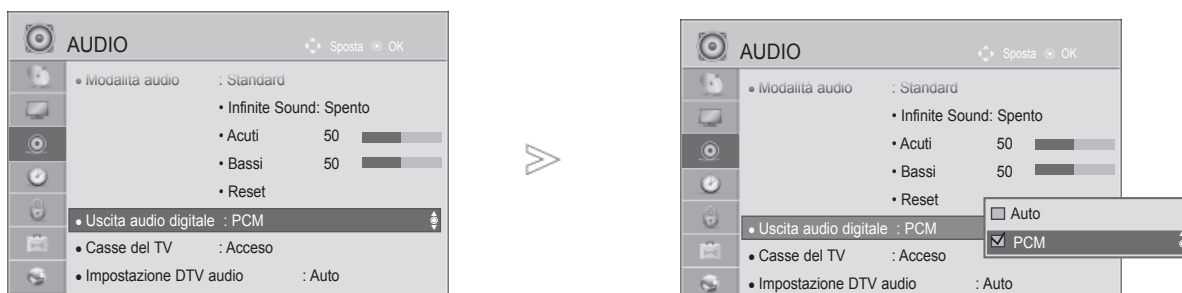
Anche se è stato impostato sia Dolby Digital che la lingua dell'audio in un canale che trasmette l'audio Dolby Digital, sarà riprodotto solo quest'ultimo formato.



- 1   Selezionare **AUDIO**.
- 2   Selezionare **Uscita audio digitale**.
- 3   Selezionare **Auto** o **PCM**.



Prodotto su licenza concessa da Dolby Laboratories. "Dolby" ed il simbolo a doppia D sono marchi di Dolby Laboratories.

- È possibile che in modalità HDMI alcuni lettori DVD non riproducano l'audio SPDIF. In questo caso, impostare l'uscita dell'audio digitale del lettore DVD su PCM. (In HDMI, Dolby Digital Plus non è supportato.)

Elemento	Ingresso audio	Uscita audio digitale
Auto (Altoparlante attivo)	MPEG Dolby Digital Dolby Digital Plus HE-AAC	PCM Dolby Digital Dolby Digital PCM
Auto (Altoparlante disattivo)	MPEG Dolby Digital Dolby Digital Plus HE-AAC	PCM Dolby Digital Dolby Digital Dolby Digital
PCM	Tutto	PCM

- Premere il pulsante **MENU/EXIT** per tornare alla normale visione TV.
- Premere il pulsante **BACK** (INDIETRO) per tornare alla schermata di menu precedente.

CONTROLLO AUDIO E LINGUA

AUDIO RESET

Le impostazioni della modalità Audio selezionato vengono riportate alle impostazioni predefinite di fabbrica.



-   Selezionare **AUDIO**.
-   Selezionare **Reset(Ripristina)**.
-   Selezionare **Sì**.
-  Inizializza il parametro regolato.

- Premere il pulsante **MENU/EXIT** per tornare alla normale visione TV.
- Premere il pulsante **BACK (INDIETRO)** per tornare alla schermata di menu precedente.

DESCRIZIONE AUDIO (SOLO MODALITÀ DIGITALE)



Questa funzione è per i ciechi e fornisce un audio che descrive la situazione corrente in un programma televisivo, oltre all'audio di base.

Quando è selezionato Audio Description On (Descrizione audio attiva), l'audio di base e la descrizione audio sono forniti soltanto per i programmi che dispongono di Descrizione audio.

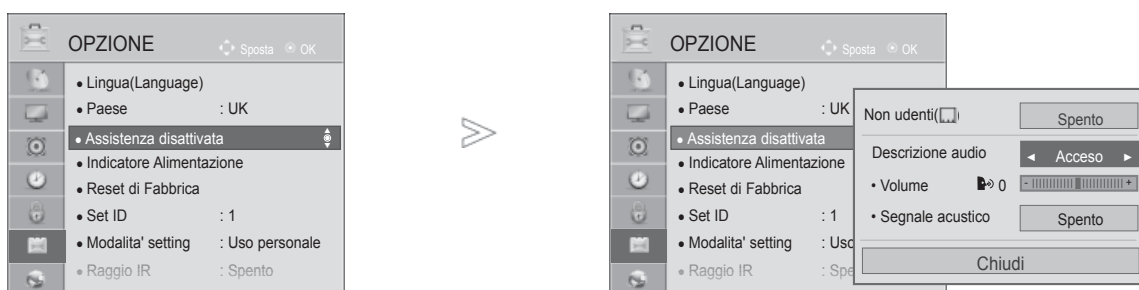

Volume Cambia il volume della descrizione audio

Segnale acustico Emette un segnale acustico quando viene selezionato un programma con informazioni sulla descrizione audio



-  Selezionare **OPZIONE**.
-  Selezionare **Assistenza disattivata**.
-  Selezionare la **Descrizione audio**.

Regolazione del volume della descrizione audio selezionando On

-  Selezionare **Volume** o **Segnale acustico**.
-  Effettuare una regolazione desiderata.

- Premere il pulsante **MENU/EXIT** per tornare alla normale visione TV.
- Premere il pulsante **BACK (INDIETRO)** per tornare alla schermata di menu precedente.

CONTROLLO AUDIO E LINGUA

I/II

STEREO/DOPPIA RICEZIONE (SOLO MODALITÀ ANALOGICA)

Quando viene selezionato un programma, le informazioni relative all'audio per la stazione appare con il numero di programma e il nome dell'emittente.

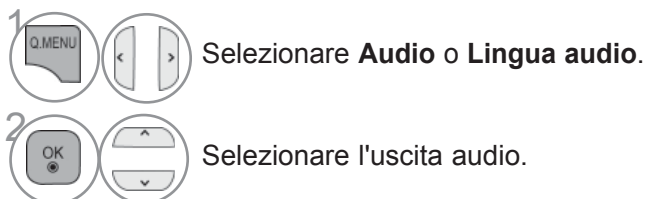

Broadcast	Display sullo schermo
Mono	MONO
Stereo	STEREO
Dual	DUAL I, DUAL II, DUAL I+II

■ SELEZIONE MONO

Se il segnale stereo è debole nella ricezione stereo, potete passare alla ricezione mono. In modalità mono viene migliorata la nitidezza dell'audio.

■ SELEZIONE DELLINGUAGGIO PER LE EMITTENTI IN DUE LINGUE

Se un programma può essere ricevuto in due lingue (doppia lingua) potete passare a DUAL I, DUAL II oppure DUAL I+II.

DUAL I Invia agli altoparlanti la lingua primaria dell'emittente.

DUAL II Invia agli altoparlanti la lingua secondaria dell'emittente.

DUAL I+II invia la prima lingua ad un altoparlante e la seconda all'altro.

RICEZIONE NICAM (SOLO MODALITÀ ANALOGICA)

Se il vostro display al plasma è dotato di sintonizzazione PDP per la ricezione NICAM, può ricevere il suono digitale ad alta qualità NICAM.

L'uscita audio può essere selezionata in conformità al tipo di trasmissione ricevuta.

-
- 1 Quando viene ricevuto suono **NICAM mono**, è possibile selezionare **NICAM MONO** oppure **FM MONO**.
 - 2 Quando viene ricevuto suono **NICAM stereo**, è possibile selezionare **NICAM STEREO** oppure **FM MONO**.
Se il segnale stereo è debole, passare a **FM MONO**.
 - 3 Quando viene ricevuto suono **NICAM dual**, è possibile selezionare **NICAM DUAL I**, **NICAM DUAL II** o **NICAM DUAL I+II** o **FM MONO**.
-

SELEZIONE DELL'USCITA AUDIO DEGLI ALTOPARLANTI

Nel modo AV, Component, RGB o HDMI potete selezionare l'uscita audio per gli altoparlanti destro e sinistro.

Selezionare l'uscita audio.

L+R: il segnale audio dall'ingresso audio L (sinistro) viene inviato all'altoparlante sinistro e il segnale audio dall'ingresso audio R (destro) viene inviato all'altoparlante destro.



L+L: Il segnale audio dall'ingresso audio L (sinistro) viene inviato all'altoparlante destro e a quello sinistro.

R+R: Il segnale audio dall'ingresso audio R (destro) viene inviato all'altoparlante destro e a quello sinistro.



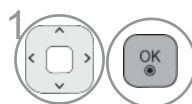

CONTROLLO AUDIO E LINGUA



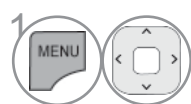

SELEZIONE DELLA LINGUA DEI MENU / DEL PAESE A SCHERMO

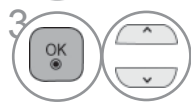
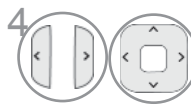
La guida all'installazione viene visualizzata sullo schermo del televisore quando si effettua la prima accensione.

-  Selezionare la lingua desiderata.
-  Selezionare il proprio paese. (Tranne 32/37/42LE49**, 32/37/42/47/55LE59**, 42/47LE7390, 32/37/42/47/55LE79**, 42/47/55LE89**, 32/37/42LD49**, 32/37/42/47/55LD69**, 32/42/47LD79**, 32/37/42LD89**, 42/47LX69**, 50/60PK59*, 50/60PK79**, 50/60PK99**, 50/60PX99**)

* Se si desidera modificare la selezione della lingua / del paese

-  Selezionare **OPZIONE**.
-  Selezionare **Lingua(Language)**.
-  Selezionare **Lingua menu (Language)**.
-  Selezionare la lingua desiderata.
-  Salva.

-  Selezionare **OPZIONE**.
-  Selezionare **Paese**.
-  Selezionare il proprio paese.
-  Selezionare **Sì o No**.
-  Salvare.

(Tranne 32/37/42LE49**, 32/37/42/47/55LE59**, 42/47LE7390, 32/37/42/47/55LE79**, 42/47/55LE89**, 32/37/42LD49**, 32/37/42/47/55LD69**, 32/42/47LD79**, 32/37/42LD89**, 42/47LX69**, 50/60PK59*, 50/60PK79**, 50/60PK99**, 50/60PX99**)

- Premere il pulsante **MENU/EXIT** per tornare alla normale visione TV.
- Premere il pulsante **BACK** (INDIETRO) per tornare alla schermata di menu precedente.

! NOTA

- ▶ Se non si termina l'impostazione **Installation Guide** (Guida di installazione) premendo **BACK** (Indietro) oppure se si lascia che il menu OSD (On Screen Display) vada in timeout il menu di installazione continuerà ad apparire fino a completamento dell'impostazione ogni volta che viene accesa la TV.
- ▶ Se si seleziona in codice paese sbagliato, il televideo potrebbe non essere mostrato e non funzionare correttamente.
- ▶ La funzione CI (Interfaccia comune) può non essere applicata sulla base del paese in cui avviene la trasmissione.
- ▶ I pulsanti della modalità di controllo DTV possono non essere funzionanti dipendendo dalle condizioni di trasmissione del vostro paese.
- ▶ Nei paesi in cui le regole delle trasmissioni digitali non sono fissate, alcune funzioni DTV possono non funzionare dipendendo dalle circostanze di trasmissione digitale.
- ▶ L'impostazione paese "UK" deve essere attivata solo in UK.
- ▶ Se l'impostazione del paese è "--", sono disponibili i programmi a trasmissione standard digitale terrestre europei ma alcune funzioni DTV potrebbero non funzionare correttamente.

SELEZIONE DELLA LINGUA

La funzione audio consente di selezionare la lingua preferita per l'audio.

Se i dati audio nella lingua selezionata non vengono trasmessi, viene riprodotto l'audio in lingua predefinita.

Utilizzare la funzione dei sottotitoli quando sono trasmesse due o più lingue dei sottotitoli. Se i dati dei sottotitoli nella lingua selezionata non vengono trasmessi, vengono riprodotti i sottotitoli in lingua predefinita.

Quando le lingue selezionate come lingua primaria per la lingua dell'audio, dei sottotitoli e del testo non sono supportate, è possibile selezionare una lingua nella categoria secondaria.

In modalità Digitale, utilizzare la funzione Lingua testo quando vengono trasmesse due o più lingue per il testo. Se i dati del teletext nella lingua selezionata non vengono trasmessi, viene visualizzata la pagina della lingua testo predefinita.

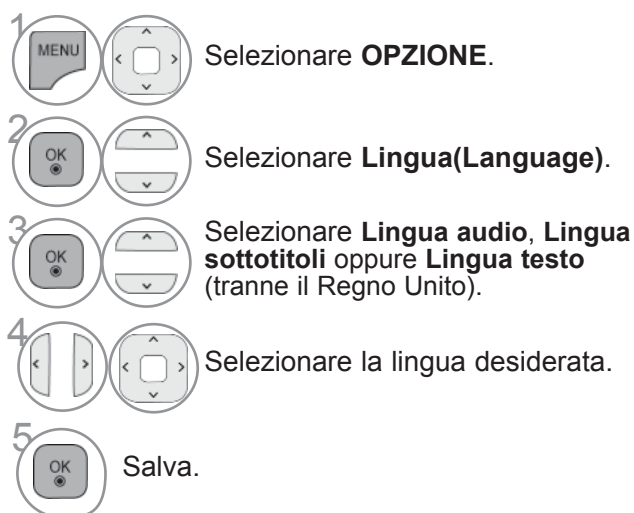

- Premere il pulsante **BACK** (INDIETRO) per tornare alla schermata di menu precedente.

CONTROLLO AUDIO E LINGUA

< Selezione lingua audio >

- ▶ Quando sono trasmesse due o più lingue, è possibile selezionare quella desiderata.



Selezionare **Audio** o **Lingua audio**.



selezionare una lingua audio.

< Selezione lingua sottotitoli >

- ▶ Quando sono trasmesse due o più lingue di sottotitoli, è possibile selezionare la lingua con il tasto **SUBTITLE** del telecomando.
- ▶ Premere il pulsante $\wedge \vee$ per selezionare la lingua dei sottotitoli.

- L'audio/sottotitoli possono essere visualizzati in forma più semplice con da 1 a 3 caratteri trasmessi dal service provider.
- Quando si seleziona l'audio supplementare (audio per "non udenti/vedenti") potrebbe essere trasmesso una parte dell'audio principale.

Informazioni OSD lingua audio

Display	Stato
N.A	Non disponibile
MPEG	Audio MPEG
D	Audio Dolby Digital
▶	Audio per "non vedenti"
ABC	Audio per "non udenti"
D+	Audio Dolby Digital Plus
HE-AAC	Audio HE-AAC

Informazioni OSD lingua sottotitoli

Display	Stato
N.A	Non disponibile
TEXT	Sottotitoli teletext
ABC	Sottotitoli per "non udenti"

IMPOSTAZIONE ORA

IMPOSTAZIONE DELL'OROLOGIO

L'orologio viene impostato automaticamente quando si riceve il segnale digitale nella **Modalità automatica**. L'orologio può essere impostato manualmente nella **Modalità manuale**.

Dovete regolare correttamente l'orario prima di utilizzare la funzione on/off temporizzata.

L'orario TV viene impostato dalle informazioni di fuso orario basate sulla zona oraria e GMT (Greenwich Mean Time) ricevuta con il segnale di trasmissione e l'ora viene impostata automaticamente da un segnale digitale.

Se il nome della città in **Fuso orario** è cambiato in Offset, è possibile modificare l'orario di 1 ora.

È possibile impostare il menu **Fuso orario** sulla modalità **Auto**.

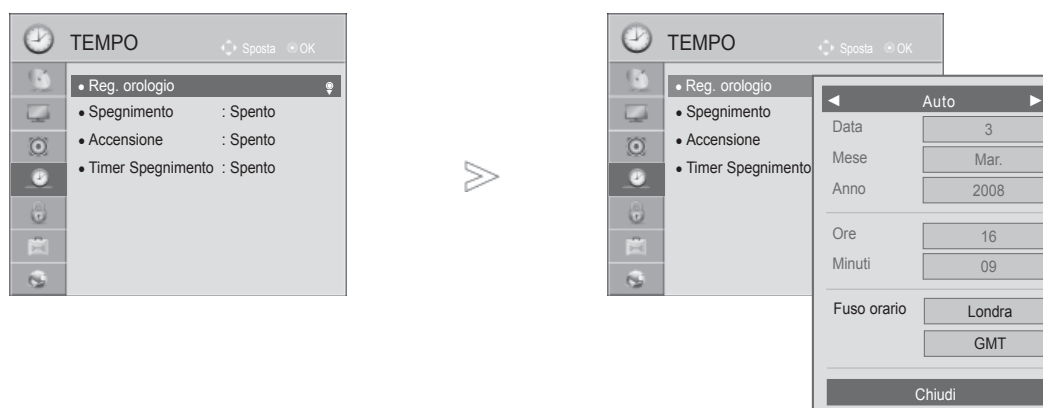

-   Selezionare **TEMPO**.
-   Selezionare **Reg. orologio**.
-   Selezionare **Auto** o **Manuale**.
-   Selezionare anno, mese, data, ora o l'opzione Time Zone (Fuso orario).
-   Impostare anno, mese, data, ora o l'opzione Time Zone (Fuso orario).

Fuso orario
Magadan, Kamchatka
Vladivostok
Yakutsk
Irkutsk
Krasnoyarsk
Omsk
Yekaterinburg
Mosca, Samara
Kaliningrad

In questa tabella sono indicati i fusi orari di 9 aree della Russia; quando l'utente seleziona il fuso orario della propria area, viene impostata automaticamente l'ora dell'area corrispondente.

Tuttavia, se avendo selezionato la propria area l'offset dell'ora locale della stazione emittente non viene fornito oppure le informazioni sulla regione non corrispondono, l'utente può selezionare l'offset dal Fuso orario per impostare l'ora corretta.

- Premere il pulsante **MENU/EXIT** per tornare alla normale visione TV.
- Premere il pulsante **BACK** (INDIETRO) per tornare alla schermata di menu precedente.

IMPOSTAZIONE ORA

IMPOSTAZIONE TIMER ON/OFF AUTOMATICO

Il Timer Off automaticamente spegne il Tv in Stand By trascorso il tempo preselezionato.

Due ore dopo che l'apparecchio si è acceso grazie alla funzione di accensione automatica verrà automaticamente riportato nel modo "Standby" (Attesa), se non viene premuto nessun tasto.





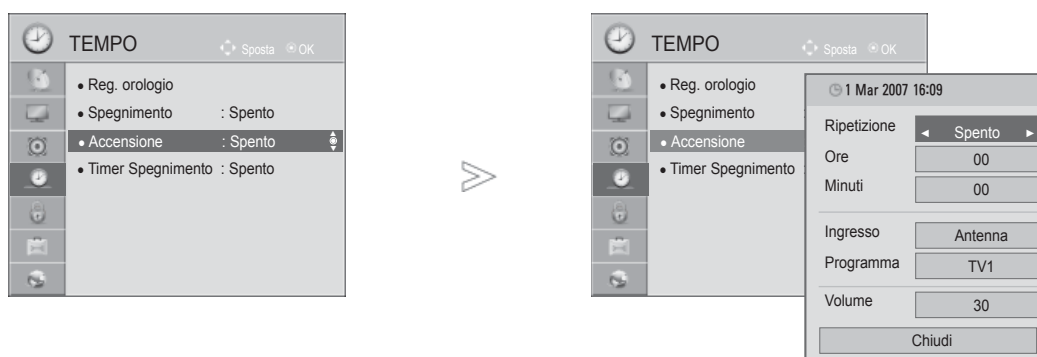

La funzione "off-timer" (spegnimento) sostituisce la funzione "on-timer" (accensione) se sono state regolate alla stessa ora.

Il monitor deve essere in "Standby" perché la funzione "on-timer" possa attivarsi.



- 1   Selezionare **TEMPO**.
- 2   Selezionare **Spegnimento** o **Accensione**.
- 3   Selezionare **Ripetizione**.
- 4  Selezionare **Spento**, **Una volta**, **Quotidiano**, **Lun. ~ Ven.**, **Lun. ~ Sab.**, **Sab. ~ Dom.** o **Dom.**.
- 5   Impostare l'ora.
- 6   Impostare i minuti correnti.

- Per annullare la funzione di **Accensione/ Spegnimento**, selezionare **Spento**.
- Solo per la funzione **Accensione**

- 1  Selezionare **Ingresso**.
- 2  Selezionare la sorgente di ingresso.
- 3   Selezionare il programma.
- 4   Regolare il livello del volume all'accensione.

- Premere il pulsante **MENU/EXIT** per tornare alla normale visione TV.
- Premere il pulsante **BACK (INDIETRO)** per tornare alla schermata di menu precedente.

IMPOSTAZIONE TIMER SLEEP

Non è necessario ricordare di spegnere l'impianto prima di andare a dormire.

Il timer di spegnimento imposta l'impianto in modalità standby in modo automatico una volta trascorso il tempo precedentemente impostato.

1   Selezionare **Timeer Spegnimento**.

2   Selezionare **Spento, 10, 20, 30, 60, 90, 120, 180 o 240 min.**

- Se spegnete l'apparecchio, la funzione viene annullata.
- È inoltre possibile regolare il **Timer Spegnimento** nel menu **TEMPO**.

CONTROLLO GENITORI/CLASSIFICAZIONI

IMPOSTAZIONE DELLA PASSWORD E SISTEMA DI BLOCCO

Immettere la password, premere '0', '0', '0', '0' sul telecomando.

Quando si seleziona come paese la Francia, la password non è '0', '0', '0', '0', bensì '1', '2', '3', '4'.

Quando si seleziona come paese la Francia, la password non può essere impostata come '0', '0', '0', '0'.

Se un canale è bloccato, immettere la password per bloccarlo temporaneamente.

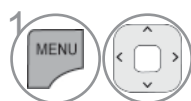
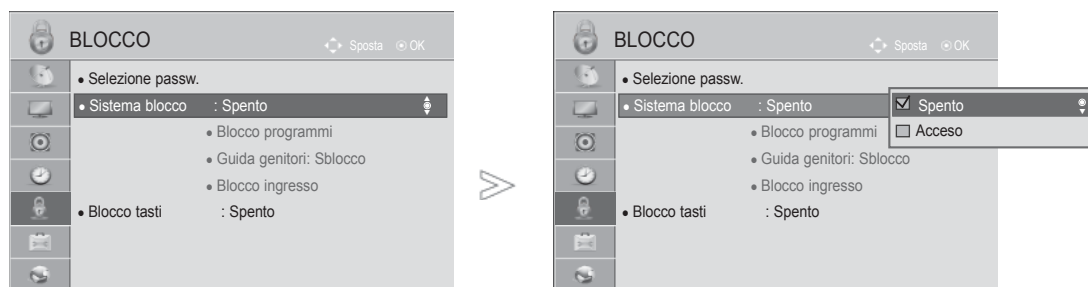

1 Selezionare **BLOCCO**.

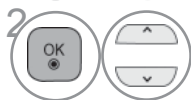

2 Selezionare **Sistema blocco**.

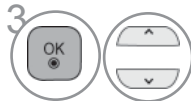

3 Selezionare **Acceso**.

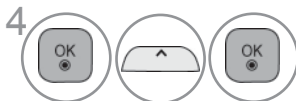

4 Impostare la password.



5 Inserire un password di 4 caratteri.

Assicurarsi che questo numero non venga dimenticato!

Inserire nuovamente la password come conferma.

• Se si è dimenticata la password, premere '0', '3', '2', '5' sul telecomando.

- Premere il pulsante **MENU/EXIT** per tornare alla normale visione TV.
- Premere il pulsante **BACK** (INDIETRO) per tornare alla schermata di menu precedente.

BLOCCO DEL PROGRAMMA

Blocca i programmi che non desiderate vedere oppure che non volete vengano visti dai vostri bambini.

La funzione è disponibile con **Sistema blocco "Acceso"**.

Per vedere un programma speciale digitare la password.

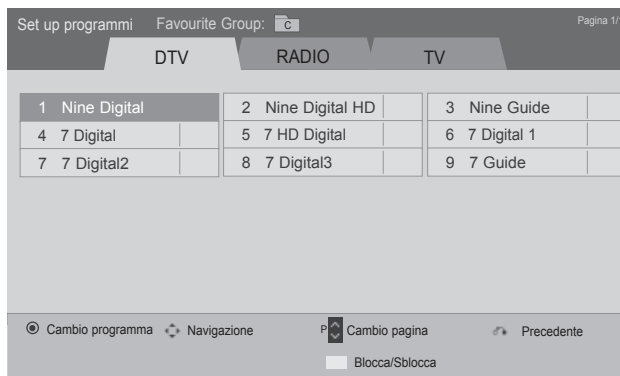
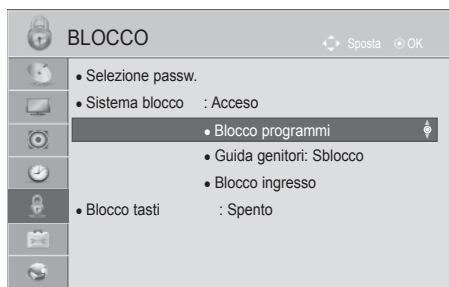

O



- 1   Selezionare **BLOCCO**.
- 2   Selezionare **Sistema blocco**.
- 3  Selezionare **Blocco programmi**.
- 4  Attivare il **Blocco programmi**.
- 5   Selezionare un programma da bloccare.

- Premere il pulsante **MENU/EXIT** per tornare alla normale visione TV.
- Premere il pulsante **BACK (INDIETRO)** per tornare alla schermata di menu precedente.

CONTROLLO GENITORI / CLASSIFICAZIONI

CONTROLLO DEI GENITORI (SOLO MODALITÀ DIGITALE)

Questa funzione si attiva in base alle informazioni provenienti dall'emittente. Quindi se il segnale presenta informazioni errate, questa funzione non risulta operativa.

È necessaria una password per accedere a questo menu.





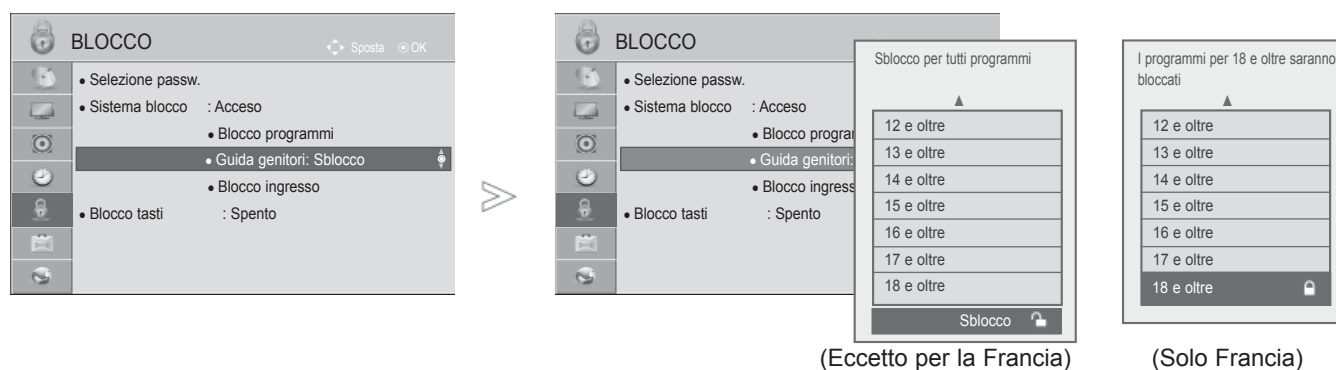

Questo impianto è programmato per ricordare su quale opzione è stato impostato l'ultima volta anche una volta spento.

Impedisce ai bambini di guardare un certo tipo di programmi, sulla base dei limiti di classificazione impostati.

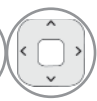
Per vedere un programma speciale digitare la password.

La classificazione varia da paese a paese.



- 1   Selezionare **BLOCCO**.
- 2   Selezionare **Sistema blocco**.
- 3   Selezionare **Guida genitori**.
- 4   Effettuare le regolazioni necessarie.

- Premere il pulsante **MENU/EXIT** per tornare alla normale visione TV.
- Premere il pulsante **BACK (INDIETRO)** per tornare alla schermata di menu precedente.

BLOCCO INGRESSO ESTERNO

Consente di bloccare un ingresso.

La funzione è disponibile con **Sistema blocco "Acceso"**.

■ L'immagine visualizzata può essere diversa dalla vostra TV.

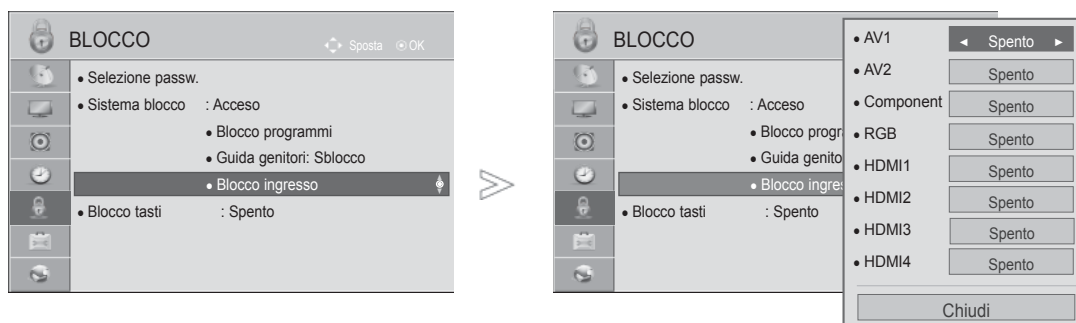

-   Selezionare **BLOCCO**.
-   Selezionare **Sistema blocco**.
-  Selezionare **Blocco ingresso**.
-   Selezionare l'origine.
-   Selezionare **Acceso** o **Spento**.

- Premere il pulsante **MENU/EXIT** per tornare alla normale visione TV.
- Premere il pulsante **BACK** (INDIETRO) per tornare alla schermata di menu precedente.

CONTROLLO GENITORI / CLASSIFICAZIONI



BLOCCO TASTI

È possibile utilizzare questa funzione per evitare la visualizzazione non autorizzata bloccando i controlli del pannello frontale, in modo che sia utilizzabile solo utilizzando il telecomando.

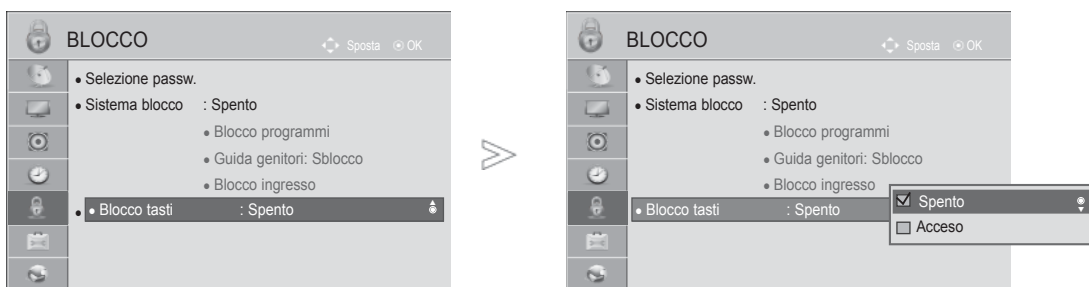
Questo televisore è programmato per tenere l'opzione sulla quale è stato impostato l'ultima volta, anche dopo lo spegnimento.



- 1   Selezionare **BLOCCO**.
- 2   Selezionare **Blocco tasti**.
- 3   Selezionare **Acceso** o **Spento**.

- Con **Blocco tasti 'Acceso'**, se il televisore viene spento, per riaccenderlo premere il tasto  / **I**, **INPUT (INGRESSO)**, **P** ^ v sul televisore o il pulsante **POWER INPUT**, **P** ^ v o i pulsanti numerici sul telecomando.
- Con **Blocco tasti acceso**, se viene premuto un tasto qualsiasi del pannello frontale, sullo schermo viene visualizzata l'indicazione '  **Blocco tasti acceso**'.
- Quando viene visualizzato un altro menu OSD, '  **Blocco tasti acceso** ' non funziona.

- Premere il pulsante **MENU/EXIT** per tornare alla normale visione TV.
- Premere il pulsante **BACK (INDIETRO)** per tornare alla schermata di menu precedente.

TÉLÉTEXTE

- L'immagine visualizzata può essere diversa dalla vostra TV.

Questa funzione non è disponibile in tutti i paesi.

Il Televideo è un servizio gratuito fornito da numerose stazioni televisive che danno in tempo reale notizie, meteo, programmi televisivi, prezzi e altri argomenti.

Il decodificatore di televideo del display al plasma può sostenere i sistemi SIMPLE, TOPE FASTEXT. SIMPLE (televideo standard) consiste in un numero di pagine che vengono selezionate digitando direttamente il numero di pagina corrispondente. TOPE FASTEXT sono metodi più moderni e permettono una selezione facile e veloce delle informazioni contenute nel televideo.

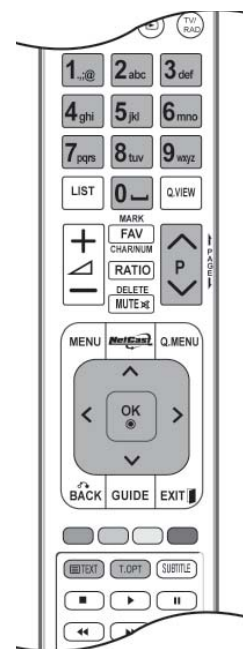

ACCENSIONE/SPEGNIMENTO

Premete il tasto **TEXT** per portarvi su questa funzione. La pagina iniziale o quella finale appare sullo schermo.

Due numeri di pagina, il nome della stazione televisiva, la data e l'ora appaiono sullo schermo nel titolo. Il primo numero della pagina indica la vostra selezione, mentre il secondo mostra la pagina che appare in quel momento sullo schermo.

Premete il tasto **TEXT** per spegnere il televideo. Viene ripristinata la modalità precedente.

TESTO SIMPLE [SEMPLICE]

■ elezione della pagina

- 1 Digitate il numero di pagina desiderato, un numero a tre cifre, per mezzo dei tasti NUMERICI. Se durante la selezione premete un tasto sbagliato, dovete completare le tre cifre e poi digitare il numero di pagina corretto.
- 2 Il pulsante **P** \wedge \vee consente inoltre di selezionare la pagina precedente o quella successiva.

TÉLÉTEXTE

TESTO TOP [IN ALTO]

La guida all'utente fa apparire in alto sullo schermo quattro campi colorati: rosso, verde, giallo e blu. Il campo giallo denota il prossimo gruppo e quello blu indica il blocco successivo.

■ Selezione Blocco, Gruppo, Pagina

- 1 Con il tasto blu potete procedere di blocco in blocco.
- 2 Utilizzate il tasto giallo per procedere al prossimo gruppo con la funzione automatica al blocco successivo.
- 3 Con il tasto verde potete procedere alla pagina successiva esistente con la funzione automatica al gruppo successivo.
- 4 In alternativa potete utilizzare il tasto P ^ .
Il tasto rosso permette di tornare alla selezione precedente. (In alternativa potete utilizzare il tasto P v .

■ Selezione diretta della pagina

Corrisponde alla funzione SIMPLE text vi permette di selezionare una pagina digitando le tre cifre corrispondenti per mezzo della tastiera numerica con la funzione TOP.

FASTTEXT [TESTO VELOCE]

Le pagine del televideo sono codificate in colore lungo la parte bassa dello schermo e vengono selezionate premendo il tasto colorato corrispondente.

■ Selezione della pagina

- 1 Premere il pulsante T.OPT e quindi il pulsante ^ v per selezionare il menu EI. Visualizza la pagina indice.
- 2 Potete selezionare le pagine che sono codificate in colore lungo la linea inferiore con i tasti dello stesso colore.
- 3 Corrisponde alla funzione SIMPLE text e vi permette di selezionare una pagina digitando le tre cifre del numero di pagina per mezzo della tastiera numerica, con la funzione FASTTEXT.
- 4 Il tasto P ^ v può essere utilizzato per selezionare la pagina precedente e quella seguente.

FUNZIONI SPECIALI DEL TELETEXT

- Premere il pulsante **T. OPT** (Opz. Testo) e quindi il pulsante $\wedge \vee$ per selezionare il menu **Opzioni Testo**.
- In UK (modalità digitale), il pulsante **T. OPT** (Opz. Testo) non funziona.



■ Indice

Consente di selezionare la pagina di indice.



■ Ora

Durante la visione di un programma TV, selezionare questo menu per visualizzare l'ora nell'angolo superiore destro dello schermo.

In modalità Teletext, premere questo pulsante per selezionare un numero di pagina secondaria. Il numero della pagina secondaria viene visualizzato nella parte bassa dello schermo. Per mantenere o cambiare la pagina secondaria, premere i pulsanti ROSSO/VERDE, < > o i pulsanti numerici.



■ Mantieni

Blocca il cambio automatico di pagina se la pagina di televideo comprende 2 o più sotto pagine. Il numero delle sotto pagine e la sotto pagina sullo schermo viene, normalmente, indicato sotto il tempo. Quando viene selezionato questo menu nell'angolo superiore sinistro dello schermo viene visualizzato il simbolo di stop e lo scorrimento automatico delle pagine rimane inattivo.



■ Rivela

Selezionare questo menu per visualizzare le informazioni nascoste come ad esempio le risposte a indovinelli o rompicapo.



■ Aggiorna

Porta l'immagine televisiva sullo schermo mentre aspettate la prossima pagina del televideo. L'indicazione appare nell'angolo in alto a sinistra dello schermo. Quando la pagina richiesta è disponibile l'indicazione viene sostituita dal numero di pagina. Selezionare nuovamente questo menu per visualizzare la pagina teletext aggiornata.



TELETEXT DIGITALE

*Questa funzione funziona soltanto nel Regno Unito e in Irlanda.

L'impianto offre l'accesso al teletext digitale che è ampiamente migliorato in molteplici aspetti, come testo, grafica ecc.

È possibile accedere al teletext digitale con servizi teletext digitali speciali e servizi specifici che trasmettono il teletext digitale.

TELETEXT NEL SERVIZIO DIGITALE

- 1 Premere i pulsanti numerici o il pulsante **P** ^ v per selezionare i servizi digitali che trasmettono teletext digitale.
- 2 Attenersi alle indicazioni relative al teletext digitale e passare alle fasi successive premendo il pulsante **TEXT** [testo], **OK**, ^ v < > , **RED** [rosso], **GREEN** [verde], **YELLOW** [giallo], **BLUE** [blu] o i pulsanti **NUMERICI** ecc.
- 3 Per modificare il servizio di teletext digitale, selezionare solamente un servizio diverso con i pulsanti numerici o con **P** ^ v .



TELETEXT NEL SERVIZIO DIGITALE

- 1 Premere i pulsanti numerici o il pulsante **P** ^ v per selezionare un servizio digitale specifico che trasmetta il teletext digitale.
- 2 Premere il pulsante **TEXT** [testo] o il pulsante colorato per attivare il teletext.
- 3 Seguire le istruzioni sul teletext digitale e passare alla fase successiva premendo i pulsanti **OK**, ^ v < > , **ROSSO**, **VERDE**, **GIALLO**, **BLU** o i pulsanti **NUMERICI**, ecc.
- 4 Premere il pulsante **TEXT** [testo] o il pulsante colorato per disattivare il teletext e tornare alla visione del TV.

Alcuni servizi possono consentire l'accesso ai servizi di testo premendo il pulsante **RED** [rosso].

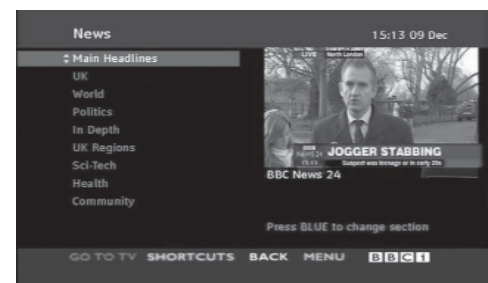

APPENDICE

RICERCA DEI GUASTI

Il funzionamento non è normale.	
Il telecomando non funziona.	<ul style="list-style-type: none">■ Verificare la presenza di eventuali oggetti tra il prodotto e il telecomando che costituiscano un ostacolo. Verificare di puntare il telecomando direttamente verso il televisore.■ Le batterie sono installate con la polarità corretta (+ su +, - su -)?■ Installare batterie nuove.
L'alimentazione si disattiva improvvisamente	<ul style="list-style-type: none">■ È impostato il timer della modalità sleep?■ Controllare le impostazioni di controllo dell'alimentazione. Alimentazione interrotta.■ Se il televisore è acceso e non è presente alcun segnale di ingresso, verrà spento automaticamente dopo 15 minuti.

La funzione video non funziona.	
Nessuna immagine e nessun suono	<ul style="list-style-type: none">■ Verificare che il prodotto sia acceso.■ Provare un altro canale. Il problema potrebbe essere dovuto alla trasmissione.■ Il cavo d'alimentazione è inserito nella presa di corrente a muro?■ Controllare l'orientamento e/o la posizione dell'antenna.■ Testare la presa di corrente a muro, inserire un altro cavo d'alimentazione del prodotto nella presa in cui è stato inserito il cavo d'alimentazione del prodotto.
L'immagine appare lentamente dopo l'accensione	<ul style="list-style-type: none">■ Si tratta di un processo normale, l'immagine viene smorzata durante il processo di avvio del prodotto. Contattare il centro d'assistenza se le immagini non vengono visualizzate dopo cinque minuti.
Colori assenti o insufficienti o immagini difettose	<ul style="list-style-type: none">■ Regolare il Colore nell'opzione del menu.■ Mantenere una distanza sufficiente tra il prodotto e il VCR.■ Provare un altro canale. Il problema potrebbe essere dovuto alla trasmissione.■ I cavi video sono installati correttamente?■ Attivare una funzione per ripristinare la luminosità delle immagini.
Barre orizzontali/verticali o immagini con tremolio	<ul style="list-style-type: none">■ Controllare la presenza di interferenze locali come ad es. apparecchi elettrici o strumenti d'alimentazione.
Ricezione insufficiente per alcuni canali	<ul style="list-style-type: none">■ La stazione o il prodotto del cavo con problemi, sintonizzarsi su un'altra stazione.■ Il segnale della stazione è debole, orientare nuovamente l'antenna per ricevere le stazioni più deboli.■ Verificare la presenza di fonti di possibile interferenza.
Linee o strisce nelle immagini	<ul style="list-style-type: none">■ Controllare l'antenna (modificare l'orientamento dell'antenna).
Nessuna immagine di connessione HDMI	<ul style="list-style-type: none">■ Verificare che il cavo HDMI sia un cavo HDMI ad alta velocità. Se si utilizzano cavi HDMI non ad alta velocità, potrebbero verificarsi sfarfallii o mancata visualizzazione sullo schermo. Utilizzare un cavo HDMI ad alta velocità.

APPENDICE

La funzione audio non funziona.

Immagini presenti ma nessun suono	<ul style="list-style-type: none">■ Premere il tasto \triangleleft + /-.■ Sound azzerato? Premere il pulsante MUTE.■ Provare un altro canale. Il problema potrebbe essere dovuto alla trasmissione.■ I cavi audio sono installati correttamente?
Nessun suono da uno dei diffusori	<ul style="list-style-type: none">■ Regolare il bilanciamento nell'opzione di menu Bilanc.
Suoni strani dall'interno del prodotto	<ul style="list-style-type: none">■ Un cambiamento dell'umidità ambiente o della temperatura potrebbe provocare un rumore insolito quando il prodotto viene acceso o spento e non rappresenta un difetto del prodotto.
Assenza di audio quando si connette HDMI o USB	<ul style="list-style-type: none">■ Verificare che il cavo HDMI sia un cavo HDMI ad alta velocità.■ Controllare il cavo USB con la versione 2.0. <p style="text-align: right;">*Questa funzione non è disponibile su tutti i modelli.</p>

Si è verificato un problema nella modalità PC. (Applicato solo alla modalità PC)

Il segnale è fuori portata. (Formato non valido)	<ul style="list-style-type: none">■ Regolare la risoluzione, la frequenza orizzontale o la frequenza verticale.■ Verificare la fonte dell'ingresso.
Barre verticali o strisce sullo sfondo e rumore orizzontale e posizione errata	<ul style="list-style-type: none">■ Impostare la configurazione automatica o regolare l'orologio, la fase o la posizione O/V. (Option)
Il colore dello schermo non è stabile o monocoloro	<ul style="list-style-type: none">■ Controllare il cavo del segnale.■ Reinstallare la scheda video del PC.

Si è verificato un problema con le impostazioni di IMMAGINE.

Quando l'utente cambia le impostazioni dell'immagine, dopo un certo periodo di tempo la TV torna automaticamente ai valori iniziali.	<ul style="list-style-type: none">■ Significa che il televisore è impostato attualmente alla modalità Demo punto vendita. Per passare alla modalità Uso personale, procedere come segue: Dal menu TV, scegliere OPZIONE -> scegliere Modalita' setting -> scegliere Uso personale. A questo punto, il passaggio alla modalità Uso personale è completato.
--	---

MANUTENZIONE

È possibile evitare eventuali malfunzionamenti anticipatamente. La pulizia accurata e regolare può aumentare la durata della nuova TV.

Attenzione: Accertarsi di spegnere l'impianto e di scollegare il cavo prima di iniziare qualsiasi operazione di pulizia.

Pulizia dello schermo

- 1 Un buon metodo per evitare che la polvere si depositi sullo schermo per qualche tempo consiste nell'inumidire un panno morbido in una miscela di acqua tiepida e una piccola quantità di ammorbidente per bucato o detersivo per piatti. Strizzare il panno fino a quando non è quasi asciutto, quindi utilizzarlo per pulire lo schermo.
- 2 Verificare che sullo schermo non rimanga acqua. Far evaporare tutta l'acqua o la condensa prima dell'accensione.

Pulizia del telaio

- Per rimuovere lo sporco o la polvere, pulire il telaio con un panno morbido, asciutto, privo di sfilacciate.
- Accertarsi di non utilizzare panni bagnati.

Assenza prolungata

▲ ATTENZIONE

- ▶ Se si prevede di lasciare la TV inutilizzata per un periodo prolungato di tempo (come ad es. le vacanze), scollegare il cavo di alimentazione elettrica è una buona idea per proteggersi da eventuali danni derivanti da fulmini e sovratensioni elettriche.

APPENDICE

SPECIFICHE DEL PRODOTTO

MODELLI		32LE5***	
		32LE5500-ZA / 32LE550N-ZA 32LE5800-ZA / 32LE5900-ZA	32LE5510-ZB / 32LE551N-ZB 32LE5810-ZB / 32LE5910-ZB
Dimensioni (Larghezza x Altezza x Profondità)	Piedistallo incluso	784,6 mm x 558,1 mm x 221,0 mm	784,6 mm x 558,1 mm x 221,0 mm
	Piedistallo escluso	784,6 mm x 499,5 mm x 39,9 mm	784,6 mm x 499,5 mm x 39,9 mm
Peso	Piedistallo incluso	12,7 kg	12,7 kg
	Piedistallo escluso	10,5 kg	10,5 kg
Requisiti di alimentazione		AC 100-240 V~ 50 / 60 Hz	AC 100-240 V~ 50 / 60 Hz
Consumo elettrico		130 W	130 W
MODELLI		37LE5***	
		37LE5500-ZA / 37LE550N-ZA 37LE5800-ZA / 37LE5900-ZA	37LE5510-ZB / 37LE551N-ZB 37LE5810-ZB / 37LE5910-ZB
Dimensioni (Larghezza x Altezza x Profondità)	Piedistallo incluso	905,0 mm x 630,0 mm x 270,0 mm	905,0 mm x 630,0 mm x 270,0 mm
	Piedistallo escluso	905,0 mm x 568,0 mm x 39,9 mm	905,0 mm x 568,0 mm x 39,9 mm
Peso	Piedistallo incluso	15,6 kg	15,6 kg
	Piedistallo escluso	12,8 kg	12,8 kg
Requisiti di alimentazione		AC 100-240 V~ 50 / 60 Hz	AC 100-240 V~ 50 / 60 Hz
Consumo elettrico		140 W	140 W
Dimensione modulo CI (Larghezza x Altezza x Profondità)		100,0 mm x 55,0 mm x 5,0 mm	
Condizioni ambientali	Temperatura operativa	da 0 °C a 40 °C	
	Umidità operativa	Inferiore all'80%	
	Temperatura di conservazione	da -20 °C a 60° C	
	Umidità di conservazione	Inferiore all'85%	
File video supportati		Vedere a p. 96-97	

- Le specifiche precedentemente indicate possono essere soggette ad eventuali modifiche senza preavviso allo scopo di apportare miglioramenti qualitativi.

MODELLI		42LE5***	
		42LE5500-ZA / 42LE550N-ZA 42LE5800-ZA / 42LE5900-ZA	42LE5510-ZB / 42LE551N-ZB 42LE5810-ZB / 42LE5910-ZB
Dimensioni (Larghezza x Altezza x Profondità)	Piedistallo incluso	1016,0 mm x 692,0 mm x 270,0 mm	1016,0 mm x 692,0 mm x 270,0 mm
	Piedistallo escluso	1016,0 mm x 630,0 mm x 29,3 mm	1016,0 mm x 630,0 mm x 29,3 mm
Peso	Piedistallo incluso	19,5 kg	19,5 kg
	Piedistallo escluso	16,7 kg	16,7 kg
Requisiti di alimentazione		AC 100-240 V~ 50 / 60 Hz	AC 100-240 V~ 50 / 60 Hz
Consumo elettrico		150 W	150 W
MODELLI		47LE5***	
		47LE5500-ZA / 47LE550N-ZA 47LE5800-ZA / 47LE5900-ZA	47LE5510-ZB / 47LE551N-ZB 47LE5810-ZB / 47LE5910-ZB
Dimensioni (Larghezza x Altezza x Profondità)	Piedistallo incluso	1126,6 mm x 757,9 mm x 284,4 mm	1126,6 mm x 757,9 mm x 284,4 mm
	Piedistallo escluso	1126,6 mm x 692,0 mm x 29,3 mm	1126,6 mm x 692,0 mm x 29,3 mm
Peso	Piedistallo incluso	22,9 kg	22,9 kg
	Piedistallo escluso	19,6 kg	19,6 kg
Requisiti di alimentazione		AC 100-240 V~ 50 / 60 Hz	AC 100-240 V~ 50 / 60 Hz
Consumo elettrico		170 W	170 W
Dimensione modulo CI (Larghezza x Altezza x Profondità)		100,0 mm x 55,0 mm x 5,0 mm	
Condizioni ambientali	Temperatura operativa	da 0 °C a 40 °C	
	Umidità operativa	Inferiore all'80%	
	Temperatura di conservazione	da -20 °C a 60° C	
	Umidità di conservazione	Inferiore all'85%	
File video supportati		Vedere a p. 96-97	

- Le specifiche precedentemente indicate possono essere soggette ad eventuali modifiche senza preavviso allo scopo di apportare miglioramenti qualitativi.

APPENDICE

MODELLI		55LE5***	
		55LE5500-ZA / 55LE550N-ZA 55LE5800-ZA / 55LE5900-ZA	55LE5510-ZB / 55LE551N-ZB 55LE5810-ZB / 55LE5910-ZB
Dimensioni (Larghezza x Altezza x Profondità)	Piedistallo incluso	1306,0 mm x 867,0 mm x 328,0 mm	1306,0 mm x 867,0 mm x 328,0 mm
	Piedistallo escluso	1306,0 mm x 797,0 mm x 30,7 mm	1306,0 mm x 797,0 mm x 30,7 mm
Peso	Piedistallo incluso	34,5 kg	34,5 kg
	Piedistallo escluso	28,8 kg	28,8 kg
Requisiti di alimentazione		AC 100-240 V~ 50 / 60 Hz	AC 100-240 V~ 50 / 60 Hz
Consumo elettrico		200 W	200 W
MODELLI		42LX6***	
		42LX6500-ZD / 42LX650N-ZD 42LX6800-ZD / 42LX6900-ZD	47LX6500-ZD / 47LX650N-ZD 47LX6800-ZD / 47LX6900-ZD
Dimensioni (Larghezza x Altezza x Profondità)	Piedistallo incluso	1016,0 mm x 692,0 mm x 270,0 mm	1126,6 mm x 757,9 mm x 284,4 mm
	Piedistallo escluso	1016,0 mm x 630,0 mm x 29,3 mm	1126,6 mm x 692,0 mm x 29,3 mm
Peso	Piedistallo incluso	19,5 kg	22,9 kg
	Piedistallo escluso	16,7 kg	19,6 kg
Requisiti di alimentazione		AC 100-240 V~ 50 / 60 Hz	AC 100-240 V~ 50 / 60 Hz
Consumo elettrico		160 W	180 W
Dimensione modulo CI (Larghezza x Altezza x Profondità)		100,0 mm x 55,0 mm x 5,0 mm	
Condizioni ambientali	Temperatura operativa	da 0 °C a 40 °C	
	Umidità operativa	Inferiore all'80%	
	Temperatura di conservazione	da -20 °C a 60° C	
	Umidità di conservazione	Inferiore all'85%	
File video supportati		Vedere a p. 96-97	

- Le specifiche precedentemente indicate possono essere soggette ad eventuali modifiche senza preavviso allo scopo di apportare miglioramenti qualitativi.

MODELLI		32LE7***	
		32LE7500-ZA / 32LE750N-ZA 32LE7800-ZA / 32LE7900-ZA	32LE7510-ZB / 32LE751N-ZB 32LE7810-ZB / 32LE7910-ZB
Dimensioni (Larghezza x Altezza x Profondità)	Piedistallo incluso	786,4 mm x 556,2 mm x 221,0 mm	786,4 mm x 556,2 mm x 221,0 mm
	Piedistallo escluso	786,4 mm x 500,4 mm x 39,9 mm	786,4 mm x 500,4 mm x 39,9 mm
Peso	Piedistallo incluso	14,8 kg	14,8 kg
	Piedistallo escluso	11,7 kg	11,7 kg
Requisiti di alimentazione		AC 100-240 V~ 50 / 60 Hz	AC 100-240 V~ 50 / 60 Hz
Consumo elettrico		130 W	130 W
MODELLI		37LE7***	
		37LE7500-ZA / 37LE750N-ZA 37LE7800-ZA / 37LE7900-ZA	37LE7510-ZB / 37LE751N-ZB 37LE7810-ZB / 37LE7910-ZB
Dimensioni (Larghezza x Altezza x Profondità)	Piedistallo incluso	907,4 mm x 628,3 mm x 269,8 mm	907,4 mm x 628,3 mm x 269,8 mm
	Piedistallo escluso	907,4 mm x 569,0 mm x 39,9 mm	907,4 mm x 569,0 mm x 39,9 mm
Peso	Piedistallo incluso	18,8 kg	18,8 kg
	Piedistallo escluso	14,7 kg	14,7 kg
Requisiti di alimentazione		AC 100-240 V~ 50 / 60 Hz	AC 100-240 V~ 50 / 60 Hz
Consumo elettrico		140 W	140 W
Dimensione modulo CI (Larghezza x Altezza x Profondità)		100,0 mm x 55,0 mm x 5,0 mm	
Condizioni ambientali	Temperatura operativa	da 0 °C a 40 °C	
	Umidità operativa	Inferiore all'80%	
	Temperatura di conservazione	da -20 °C a 60° C	
	Umidità di conservazione	Inferiore all'85%	
File video supportati		Vedere a p. 96-97	

- Le specifiche precedentemente indicate possono essere soggette ad eventuali modifiche senza preavviso allo scopo di apportare miglioramenti qualitativi.

APPENDICE

MODELLI		42LE7***		
		42LE7500-ZA / 42LE750N-ZA / 42LE7800-ZA / 42LE7900-ZA	42LE7510-ZB / 42LE751N-ZB / 42LE7810-ZB / 42LE7910-ZB	42LE7300-ZA / 42LE730N-ZA / 42LE7380-ZA / 42LE7390-ZA
Dimensioni (Larghezza x Altezza x Profondità)	Piedistallo incluso	1018,2 mm x 692,5 mm x 269,8 mm	1018,2 mm x 692,5 mm x 269,8 mm	1009,2 mm x 694,5 mm x 286,5 mm
	Piedistallo escluso	1018,2 mm x 630,7 mm x 29,3 mm	1018,2 mm x 630,7 mm x 29,3 mm	1009,2 mm x 629,7 mm x 29,3 mm
Peso	Piedistallo incluso	23,2 kg	23,2 kg	25,5 kg
	Piedistallo escluso	19,1 kg	19,1 kg	21,0 kg
Requisiti di alimentazione		AC 100-240 V~ 50 / 60 Hz	AC 100-240 V~ 50 / 60 Hz	AC 100-240 V~ 50 / 60 Hz
Consumo elettrico		150 W	150 W	150 W
MODELLI		47LE7***		
		47LE7500-ZA / 47LE750N-ZA / 47LE7800-ZA / 47LE7900-ZA	47LE7510-ZB / 47LE751N-ZB / 47LE7810-ZB / 47LE7910-ZB	47LE7300-ZA / 47LE730N-ZA / 47LE7380-ZA / 47LE7390-ZA
Dimensioni (Larghezza x Altezza x Profondità)	Piedistallo incluso	1128,6 mm x 758,5 mm x 284,4 mm	1128,6 mm x 758,5 mm x 284,4 mm	1119,6 mm x 757,1 mm x 286,5 mm
	Piedistallo escluso	1128,6 mm x 693,3 mm x 29,8 mm	1128,6 mm x 693,3 mm x 29,8 mm	1119,6 mm x 691,3 mm x 29,3 mm
Peso	Piedistallo incluso	27,5 kg	27,5 kg	29,7 kg
	Piedistallo escluso	23,0 kg	23,0 kg	25,2 kg
Requisiti di alimentazione		AC 100-240 V~ 50 / 60 Hz	AC 100-240 V~ 50 / 60 Hz	AC 100-240 V~ 50 / 60 Hz
Consumo elettrico		170 W	170 W	170 W
Dimensione modulo CI (Larghezza x Altezza x Profondità)		100,0 mm x 55,0 mm x 5,0 mm		
Condizioni ambientali	Temperatura operativa	da 0 °C a 40 °C		
	Umidità operativa	Inferiore all'80%		
	Temperatura di conservazione	da -20 °C a 60° C		
	Umidità di conservazione	Inferiore all'85%		
File video supportati		Vedere a p. 96-97		

- Le specifiche precedentemente indicate possono essere soggette ad eventuali modifiche senza preavviso allo scopo di apportare miglioramenti qualitativi.

MODELLI		55LE7***	
		55LE7500-ZA / 55LE750N-ZA 55LE7800-ZA / 55LE7900-ZA	55LE7510-ZB / 55LE751N-ZB 55LE7810-ZB / 55LE7910-ZB
Dimensioni (Larghezza x Altezza x Profondità)	Piedistallo incluso	1306,0 mm x 868,1 mm x 328,0 mm	1306,0 mm x 868,1 mm x 328,0 mm
	Piedistallo escluso	1306,0 mm x 797,4 mm x 31,2 mm	1306,0 mm x 797,4 mm x 31,2 mm
Peso	Piedistallo incluso	39,6 kg	39,6 kg
	Piedistallo escluso	33,5 kg	33,5 kg
Requisiti di alimentazione		AC 100-240 V~ 50 / 60 Hz	AC 100-240 V~ 50 / 60 Hz
Consumo elettrico		200 W	200 W
MODELLI		47LX9***	55LX9***
		47LX9800-ZA	55LX9800-ZA
Dimensioni (Larghezza x Altezza x Profondità)	Piedistallo incluso	1085,9 mm x 710,6 mm x 255,0 mm	1255,8 mm x 805,0 mm x 255,0 mm
	Piedistallo escluso	1085,9 mm x 654,2 mm x 31,6 mm	1255,8 mm x 749,6 mm x 31,6 mm
Peso	Piedistallo incluso	26,7 kg	32,7 kg
	Piedistallo escluso	22,1 kg	28,1 kg
Requisiti di alimentazione		AC 100-240 V~ 50 / 60 Hz	AC 100-240 V~ 50 / 60 Hz
Consumo elettrico		210 W	260 W
Dimensione modulo CI (Larghezza x Altezza x Profondità)		100,0 mm x 55,0 mm x 5,0 mm	
Condizioni ambientali	Temperatura operativa	da 0 °C a 40 °C	
	Umidità operativa	Inferiore all'80%	
	Temperatura di conservazione	da -20 °C a 60 °C	
	Umidità di conservazione	Inferiore all'85%	
File video supportati		Vedere a p. 96-97	

- Le specifiche precedentemente indicate possono essere soggette ad eventuali modifiche senza preavviso allo scopo di apportare miglioramenti qualitativi.

APPENDICE

MODELLI		42LE8***	
		42LE8500-ZA / 42LE850N-ZA 42LE8800-ZA / 42LE8900-ZA	42LE8510-ZB / 42LE851N-ZB 42LE8810-ZB / 42LE8910-ZB
Dimensioni (Larghezza x Altezza x Profondità)	Piedistallo incluso	1013,3 mm x 705,8 mm x 235,5 mm	1013,3 mm x 705,8 mm x 235,5 mm
	Piedistallo escluso	1013,3 mm x 645,8 mm x 34,5 mm	1013,3 mm x 645,8 mm x 34,5 mm
Peso	Piedistallo incluso	27,2 kg	27,2 kg
	Piedistallo escluso	23,1 kg	23,1 kg
Requisiti di alimentazione		AC 100-240 V~ 50 / 60 Hz	AC 100-240 V~ 50 / 60 Hz
Consumo elettrico		160 W	160 W
MODELLI		47LE8***	
		47LE8500-ZA / 47LE850N-ZA 47LE8800-ZA / 47LE8900-ZA	47LE8510-ZB / 47LE851N-ZB 47LE8810-ZB / 47LE8910-ZB
Dimensioni (Larghezza x Altezza x Profondità)	Piedistallo incluso	1122,6 mm x 769,3 mm x 275,0 mm	1122,6 mm x 769,3 mm x 275,0 mm
	Piedistallo escluso	1122,6 mm x 707,3 mm x 34,5 mm	1122,6 mm x 707,3 mm x 34,5 mm
Peso	Piedistallo incluso	31,6 kg	31,6 kg
	Piedistallo escluso	27,0 kg	27,0 kg
Requisiti di alimentazione		AC 100-240 V~ 50 / 60 Hz	AC 100-240 V~ 50 / 60 Hz
Consumo elettrico		170 W	170 W
Dimensione modulo CI (Larghezza x Altezza x Profondità)		100,0 mm x 55,0 mm x 5,0 mm	
Condizioni ambientali	Temperatura operativa	da 0 °C a 40 °C	
	Umidità operativa	Inferiore all'80%	
	Temperatura di conservazione	da -20 °C a 60° C	
	Umidità di conservazione	Inferiore all'85%	
File video supportati		Vedere a p. 96-97	

- Le specifiche precedentemente indicate possono essere soggette ad eventuali modifiche senza preavviso allo scopo di apportare miglioramenti qualitativi.

MODELLI		55LE8***	
		55LE8500-ZA / 55LE850N-ZA 55LE8800-ZA / 55LE8900-ZA	55LE8510-ZB / 55LE851N-ZB 55LE8810-ZB / 55LE8910-ZB
Dimensioni (Larghezza x Altezza x Profondità)	Piedistallo incluso	1292,6 mm x 875,4 mm x 311,9 mm	1292,6 mm x 875,4 mm x 311,9 mm
	Piedistallo escluso	1292,6 mm x 802,9 mm x 34,5 mm	1292,6 mm x 802,9 mm x 34,5 mm
Peso	Piedistallo incluso	43,8 kg	43,8 kg
	Piedistallo escluso	35,8 kg	35,8 kg
Requisiti di alimentazione		AC 100-240 V~ 50 / 60 Hz	AC 100-240 V~ 50 / 60 Hz
Consumo elettrico		230 W	230 W
MODELLI		32LD4***	
		32LD480-ZB 32LD490-ZB	37LD4***
Dimensioni (Larghezza x Altezza x Profondità)	Piedistallo incluso	799,0 mm x 555,0 mm x 207,0 mm	916,0 mm x 625,0 mm x 261,0 mm
	Piedistallo escluso	799,0 mm x 506,0 mm x 73,5 mm	916,0 mm x 575,0 mm x 77,4 mm
Peso	Piedistallo incluso	9,1 kg	12,5 kg
	Piedistallo escluso	8,1 kg	10,8 kg
Requisiti di alimentazione		AC 100-240 V~ 50 / 60 Hz	AC 100-240 V~ 50 / 60 Hz
Consumo elettrico		120 W	160 W
MODELLI		42LD4***	
		42LD480-ZB 42LD490-ZB	
Dimensioni (Larghezza x Altezza x Profondità)	Piedistallo incluso	1023,0 mm x 685,0 mm x 261,0 mm	
	Piedistallo escluso	1023,0 mm x 635,0 mm x 76,6 mm	
Peso	Piedistallo incluso	15,1 kg	
	Piedistallo escluso	13,5 kg	
Requisiti di alimentazione		AC 100-240 V~ 50 / 60 Hz	
Consumo elettrico		190 W	
Dimensione modulo CI (Larghezza x Altezza x Profondità)		100,0 mm x 55,0 mm x 5,0 mm	
Condizioni ambientali	Temperatura operativa	da 0 °C a 40 °C	
	Umidità operativa	Inferiore all'80%	
	Temperatura di conservazione	da -20 °C a 60° C	
	Umidità di conservazione	Inferiore all'85%	
File video supportati		Vedere a p. 96-97	

- Le specifiche precedentemente indicate possono essere soggette ad eventuali modifiche senza preavviso allo scopo di apportare miglioramenti qualitativi.

APPENDICE

MODELLI		32LD6***	
		32LD650-ZC / 32LD650N-ZC 32LD680-ZC / 32LD690-ZB	32LD651-ZB / 32LD651N-ZB 32LD681-ZB / 32LD691-ZB
Dimensioni (Larghezza x Altezza x Profondità)	Piedistallo incluso	797,0 mm x 555,0 mm x 207,0 mm	797,0 mm x 555,0 mm x 207,0 mm
	Piedistallo escluso	797,0 mm x 495,0 mm x 73,8 mm	797,0 mm x 495,0 mm x 73,8 mm
Peso	Piedistallo incluso	9,8 kg	9,8 kg
	Piedistallo escluso	8,7 kg	8,7 kg
Requisiti di alimentazione		AC 100-240 V~ 50 / 60 Hz	AC 100-240 V~ 50 / 60 Hz
Consumo elettrico		150 W	150 W
MODELLI		37LD6***	
		37LD650-ZC / 37LD650N-ZC 37LD680-ZC / 37LD690-ZB	37LD651-ZB / 37LD651N-ZB 37LD681-ZB / 37LD691-ZB
Dimensioni (Larghezza x Altezza x Profondità)	Piedistallo incluso	916,0 mm x 625,0 mm x 261,0 mm	916,0 mm x 625,0 mm x 261,0 mm
	Piedistallo escluso	916,0 mm x 560,0 mm x 77,7 mm	916,0 mm x 560,0 mm x 77,7 mm
Peso	Piedistallo incluso	12,8 kg	12,8 kg
	Piedistallo escluso	11,2 kg	11,2 kg
Requisiti di alimentazione		AC 100-240 V~ 50 / 60 Hz	AC 100-240 V~ 50 / 60 Hz
Consumo elettrico		170 W	170 W
Dimensione modulo CI (Larghezza x Altezza x Profondità)		100,0 mm x 55,0 mm x 5,0 mm	
Condizioni ambientali	Temperatura operativa	da 0 °C a 40 °C	
	Umidità operativa	Inferiore all'80%	
	Temperatura di conservazione	da -20 °C a 60° C	
	Umidità di conservazione	Inferiore all'85%	
File video supportati		Vedere a p. 96-97	

- Le specifiche precedentemente indicate possono essere soggette ad eventuali modifiche senza preavviso allo scopo di apportare miglioramenti qualitativi.

MODELLI		42LD6***	
		42LD650-ZC / 42LD650N-ZC 42LD680-ZC / 42LD690-ZB	42LD651-ZB / 42LD651N-ZB 42LD681-ZB / 42LD691-ZB
Dimensioni (Larghezza x Altezza x Profondità)	Piedistallo incluso	1024,0 mm x 685,0 mm x 261,0 mm	1024,0 mm x 685,0 mm x 261,0 mm
	Piedistallo escluso	1024,0 mm x 621,0 mm x 76,8 mm	1024,0 mm x 621,0 mm x 76,8 mm
Peso	Piedistallo incluso	15,5 kg	15,5 kg
	Piedistallo escluso	13,9 kg	13,9 kg
Requisiti di alimentazione		AC 100-240 V~ 50 / 60 Hz	AC 100-240 V~ 50 / 60 Hz
Consumo elettrico		210 W	210 W
MODELLI		47LD6***	
		47LD650-ZC / 47LD650N-ZC 47LD680-ZC / 47LD690-ZB	47LD651-ZB / 47LD651N-ZB 47LD681-ZB / 47LD691-ZB
Dimensioni (Larghezza x Altezza x Profondità)	Piedistallo incluso	1137,0 mm x 758,0 mm x 270,0 mm	1137,0 mm x 758,0 mm x 270,0 mm
	Piedistallo escluso	1137,0 mm x 685,0 mm x 76,8 mm	1137,0 mm x 685,0 mm x 76,8 mm
Peso	Piedistallo incluso	20,3 kg	20,3 kg
	Piedistallo escluso	18,3 kg	18,3 kg
Requisiti di alimentazione		AC 100-240 V~ 50 / 60 Hz	AC 100-240 V~ 50 / 60 Hz
Consumo elettrico		250 W	250 W
Dimensione modulo CI (Larghezza x Altezza x Profondità)		100,0 mm x 55,0 mm x 5,0 mm	
Condizioni ambientali	Temperatura operativa	da 0 °C a 40 °C	
	Umidità operativa	Inferiore all'80%	
	Temperatura di conservazione	da -20 °C a 60° C	
	Umidità di conservazione	Inferiore all'85%	
File video supportati		Vedere a p. 96-97	

- Le specifiche precedentemente indicate possono essere soggette ad eventuali modifiche senza preavviso allo scopo di apportare miglioramenti qualitativi.

APPENDICE

MODELLI		55LD6***	
		55LD650-ZC / 55LD650N-ZC 55LD680-ZC / 55LD690-ZB	55LD651-ZB / 55LD651N-ZB 55LD681-ZB / 55LD691-ZB
Dimensioni (Larghezza x Altezza x Profondità)	Piedistallo incluso	1329,0 mm x 872,0 mm x 330,0 mm	1329,0 mm x 872,0 mm x 330,0 mm
	Piedistallo escluso	1329,0 mm x 796,0 mm x 96,5 mm	1329,0 mm x 796,0 mm x 96,5 mm
Peso	Piedistallo incluso	33,0 kg	33,0 kg
	Piedistallo escluso	29,8 kg	29,8 kg
Requisiti di alimentazione		AC 100-240 V~ 50 / 60 Hz	AC 100-240 V~ 50 / 60 Hz
Consumo elettrico		340 W	340 W
MODELLI		32LE4***	
		32LE4800-ZB 32LE4900-ZB	37LE4***
Dimensioni (Larghezza x Altezza x Profondità)	Piedistallo incluso	786,0 mm x 559,0 mm x 221,0 mm	907,0 mm x 630,0 mm x 270,0 mm
	Piedistallo escluso	786,0 mm x 500,0 mm x 39,9 mm	907,0 mm x 565,0 mm x 39,9 mm
Peso	Piedistallo incluso	12,4 kg	14,6 kg
	Piedistallo escluso	10,6 kg	12,1 kg
Requisiti di alimentazione		AC 100-240 V~ 50 / 60 Hz	AC 100-240 V~ 50 / 60 Hz
Consumo elettrico		130 W	140 W
MODELLI		42LE4***	
		42LE4800-ZB 42LE4900-ZB	
Dimensioni (Larghezza x Altezza x Profondità)	Piedistallo incluso	1018,0 mm x 692,0 mm x 270,0 mm	
	Piedistallo escluso	1018,0 mm x 627,0 mm x 29,8 mm	
Peso	Piedistallo incluso	19,7 kg	
	Piedistallo escluso	17,2 kg	
Requisiti di alimentazione		AC 100-240 V~ 50 / 60 Hz	
Consumo elettrico		150 W	
Dimensione modulo CI (Larghezza x Altezza x Profondità)		100,0 mm x 55,0 mm x 5,0 mm	
Condizioni ambientali	Temperatura operativa	da 0 °C a 40 °C	
	Umidità operativa	Inferiore all'80%	
	Temperatura di conservazione	da -20 °C a 60° C	
	Umidità di conservazione	Inferiore all'85%	
File video supportati		Vedere a p. 96-97	

- Le specifiche precedentemente indicate possono essere soggette ad eventuali modifiche senza preavviso allo scopo di apportare miglioramenti qualitativi.

MODELLI		32LD7***	
		32LD750-ZA / 32LD750N-ZA 32LD780-ZA / 32LD790-ZA	32LD751-ZB / 32LD751N-ZB 32LD781-ZB / 32LD791-ZB / 32LD752-ZD
Dimensioni (Larghezza x Altezza x Profondità)	Piedistallo incluso	804,0 mm x 567,0 mm x 212,0 mm	804,0 mm x 567,0 mm x 212,0 mm
	Piedistallo escluso	804,0 mm x 510,0 mm x 73,8 mm	804,0 mm x 510,0 mm x 73,8 mm
Peso	Piedistallo incluso	10,2 kg	10,2 kg
	Piedistallo escluso	8,8 kg	8,8 kg
Requisiti di alimentazione		AC 100-240 V~ 50 / 60 Hz	AC 100-240 V~ 50 / 60 Hz
Consumo elettrico		150 W	150 W
MODELLI		42LD7***	
		42LD750-ZA / 42LD750N-ZA 42LD780-ZA / 42LD790-ZA	42LD751-ZB / 42LD751N-ZB 42LD781-ZB / 42LD791-ZB / 42LD752-ZD
Dimensioni (Larghezza x Altezza x Profondità)	Piedistallo incluso	1032,0 mm x 700,0 mm x 260,0 mm	1032,0 mm x 700,0 mm x 260,0 mm
	Piedistallo escluso	1032,0 mm x 639,0 mm x 76,8 mm	1032,0 mm x 639,0 mm x 76,8 mm
Peso	Piedistallo incluso	16,5 kg	16,5 kg
	Piedistallo escluso	13,8 kg	13,8 kg
Requisiti di alimentazione		AC 100-240 V~ 50 / 60 Hz	AC 100-240 V~ 50 / 60 Hz
Consumo elettrico		210 W	210 W
Dimensione modulo CI (Larghezza x Altezza x Profondità)		100,0 mm x 55,0 mm x 5,0 mm	
Condizioni ambientali	Temperatura operativa	da 0 °C a 40 °C	
	Umidità operativa	Inferiore all'80%	
	Temperatura di conservazione	da -20 °C a 60° C	
	Umidità di conservazione	Inferiore all'85%	
File video supportati		Vedere a p. 96-97	

- Le specifiche precedentemente indicate possono essere soggette ad eventuali modifiche senza preavviso allo scopo di apportare miglioramenti qualitativi.

APPENDICE

MODELLI		47LD7***	
		47LD750-ZA / 47LD750N-ZA 47LD780-ZA / 47LD790-ZA	47LD751-ZB / 47LD751N-ZB 47LD781-ZB / 47LD791-ZB / 47LD752-ZD
Dimensioni (Larghezza x Altezza x Profondità)	Piedistallo incluso	1144,0 mm x 764,0 mm x 260,0 mm	1144,0 mm x 764,0 mm x 260,0 mm
	Piedistallo escluso	1144,0 mm x 704,0 mm x 76,8 mm	1144,0 mm x 704,0 mm x 76,8 mm
Peso	Piedistallo incluso	20,9 kg	20,9 kg
	Piedistallo escluso	18,2 kg	18,2 kg
Requisiti di alimentazione		AC 100-240 V~ 50 / 60 Hz	AC 100-240 V~ 50 / 60 Hz
Consumo elettrico		250 W	250 W
Dimensione modulo CI (Larghezza x Altezza x Profondità)		100,0 mm x 55,0 mm x 5,0 mm	
Condizioni ambientali	Temperatura operativa	da 0 °C a 40 °C	
	Umidità operativa	Inferiore all'80%	
	Temperatura di conservazione	da -20 °C a 60° C	
	Umidità di conservazione	Inferiore all'85%	
File video supportati		Vedere a p. 96-97	

- Le specifiche precedentemente indicate possono essere soggette ad eventuali modifiche senza preavviso allo scopo di apportare miglioramenti qualitativi.

MODELLI		32LD8***
MODELLI		32LD840-ZA / 32LD840N-ZA 32LD880-ZA / 32LD890-ZA
Dimensioni (Larghezza x Altezza x Profondità)	Piedistallo incluso	803,0 mm x 568,0 mm x 212,0 mm
	Piedistallo escluso	803,0 mm x 502,0 mm x 73,4 mm
Peso	Piedistallo incluso	10,0 kg
	Piedistallo escluso	8,6 kg
Requisiti di alimentazione		AC 100-240 V~ 50 / 60 Hz
Consumo elettrico		150 W
MODELLI		37LD8***
MODELLI		37LD840-ZA / 37LD840N-ZA 37LD880-ZA / 37LD890-ZA
Dimensioni (Larghezza x Altezza x Profondità)	Piedistallo incluso	922,0 mm x 640,0 mm x 260,0 mm
	Piedistallo escluso	922,0 mm x 568,0 mm x 77,3 mm
Peso	Piedistallo incluso	13,9 kg
	Piedistallo escluso	11,3 kg
Requisiti di alimentazione		AC 100-240 V~ 50 / 60 Hz
Consumo elettrico		170 W
Dimensione modulo CI (Larghezza x Altezza x Profondità)		100,0 mm x 55,0 mm x 5,0 mm
Condizioni ambientali	Temperatura operativa	da 0 °C a 40 °C
	Umidità operativa	Inferiore all'80%
	Temperatura di conservazione	da -20 °C a 60° C
	Umidità di conservazione	Inferiore all'85%
File video supportati		Vedere a p. 96-97

- Le specifiche precedentemente indicate possono essere soggette ad eventuali modifiche senza preavviso allo scopo di apportare miglioramenti qualitativi.

APPENDICE

MODELLI		42LD8***
		42LD840-ZA / 42LD840N-ZA 42LD880-ZA / 42LD890-ZA
Dimensioni (Larghezza x Altezza x Profondità)	Piedistallo incluso	1030,0 mm x 701,0 mm x 260,0 mm
	Piedistallo escluso	1030,0 mm x 628,0 mm x 76,4 mm
Peso	Piedistallo incluso	16,5 kg
	Piedistallo escluso	13,9 kg
Requisiti di alimentazione		AC 100-240 V~ 50 / 60 Hz
Consumo elettrico		210 W
Dimensione modulo CI (Larghezza x Altezza x Profondità)		100,0 mm x 55,0 mm x 5,0 mm
Condizioni ambientali	Temperatura operativa	da 0 °C a 40 °C
	Umidità operativa	Inferiore all'80%
	Temperatura di conservazione	da -20 °C a 60° C
	Umidità di conservazione	Inferiore all'85%
File video supportati		Vedere a p. 96-97

- Le specifiche precedentemente indicate possono essere soggette ad eventuali modifiche senza preavviso allo scopo di apportare miglioramenti qualitativi.

MODELLI		50PK5**	60PK5**
		50PK590-ZE	60PK590-ZE
Dimensioni (Larghezza x Altezza x Profondità)	Piedistallo incluso	1171,4 mm x 786,2 mm x 309,7 mm	1392,0 mm x 915,0 mm x 384,0 mm
	Piedistallo escluso	1171,4 mm x 724,4 mm x 55,3 mm	1392,0 mm x 852,0 mm x 55,3 mm
Peso	Piedistallo incluso	31,0 kg	45,9 kg
	Piedistallo escluso	28,6 kg	41,4 kg
Requisiti di alimentazione		AC 220-240 V~ 50 / 60 Hz	AC 220-240 V~ 50 / 60 Hz
Consumo elettrico		395 W	465 W
MODELLI		50PK7***	60PK7***
		50PK760-ZC / 50PK760N-ZC 50PK780-ZC / 50PK790-ZC	60PK760-ZC / 60PK760N-ZC 60PK780-ZC / 60PK790-ZC
Dimensioni (Larghezza x Altezza x Profondità)	Piedistallo incluso	1184,0 mm x 801,0 mm x 294,5 mm	1402,8 mm x 934,3 mm x 384,0 mm
	Piedistallo escluso	1184,0 mm x 738,5 mm x 52,4 mm	1402,8 mm x 866,8 mm x 52,4 mm
Peso	Piedistallo incluso	34,5 kg	50,3 kg
	Piedistallo escluso	29,9 kg	42,7 kg
Requisiti di alimentazione		AC 220-240 V~ 50 / 60 Hz	AC 220-240 V~ 50 / 60 Hz
Consumo elettrico		395 W	465 W
Dimensione modulo CI (Larghezza x Altezza x Profondità)		100,0 mm x 55,0 mm x 5,0 mm	
Condizioni ambientali	Temperatura operativa	da 0 °C a 40 °C	
	Umidità operativa	Inferiore all'80%	
	Temperatura di conservazione	da -20 °C a 60° C	
	Umidità di conservazione	Inferiore all'85%	
File video supportati		Vedere a p. 96-97	

- Le specifiche precedentemente indicate possono essere soggette ad eventuali modifiche senza preavviso allo scopo di apportare miglioramenti qualitativi.
- Per l'alimentazione e il consumo di energia, consultare l'etichetta sul prodotto.

APPENDICE

MODELLI		50PK9***	60PK9***
		50PK950-ZA / 50PK960-ZA 50PK950N-ZA / 50PK980-ZA 50PK990-ZA	60PK950-ZA / 60PK960-ZA 60PK950N-ZA / 60PK980-ZA 60PK990-ZA
Dimensioni (Larghezza x Altezza x Profondità)	Piedistallo incluso	1190,0 mm x 804,5 mm x 294,5 mm	1408,8 mm x 937,9 mm x 384,0 mm
	Piedistallo escluso	1190,0 mm x 737,0 mm x 52,4 mm	1408,8 mm x 860,7 mm x 52,4 mm
Peso	Piedistallo incluso	34,8 kg	50,9 kg
	Piedistallo escluso	30,2 kg	43,3 kg
Requisiti di alimentazione		AC 220-240 V~ 50 / 60 Hz	AC 220-240 V~ 50 / 60 Hz
Consumo elettrico		395 W	465 W
MODELLI		50PX9***	60PX9***
		50PX960-ZA / 50PX950N-ZA / 50PX980-ZA / 50PX990-ZA	60PX960-ZA / 60PX950N-ZA / 60PX980-ZA / 60PX990-ZA
Dimensioni (Larghezza x Altezza x Profondità)	Piedistallo incluso	1190,0 mm x 804,5 mm x 294,5 mm	1408,8 mm x 937,9 mm x 384,0 mm
	Piedistallo escluso	1190,0 mm x 737,0 mm x 52,4 mm	1408,8 mm x 860,7 mm x 52,4 mm
Peso	Piedistallo incluso	34,8 kg	50,9 kg
	Piedistallo escluso	30,2 kg	43,3 kg
Requisiti di alimentazione		AC 220-240 V~ 50 / 60 Hz	AC 220-240 V~ 50 / 60 Hz
Consumo elettrico		410 W	485 W
Dimensione modulo CI (Larghezza x Altezza x Profondità)		100,0 mm x 55,0 mm x 5,0 mm	
Condizioni ambientali	Temperatura operativa	da 0 °C a 40 °C	
	Umidità operativa	Inferiore all'80%	
	Temperatura di conservazione	da -20 °C a 60° C	
	Umidità di conservazione	Inferiore all'85%	
File video supportati		Vedere a p. 96-97	

- Per l'alimentazione e il consumo di energia, consultare l'etichetta sul prodotto.

	TV digitale	TV analogica
Sistema televisivo	DVB-T DVB-C	PAL/SECAM B/G/D/K, PAL I/II, SECAM L/L'
Copertura programma	VHF, UHF	VHF: E2 - E12, UHF: E21 - E69, CATV: S1 - S20, HYPER: S21 - S47
Massimo numero di canali memorizzabili	1,000	
Impedenza antenna esterna	75 Ω	75 Ω

- Le specifiche precedentemente indicate possono essere soggette ad eventuali modifiche senza preavviso allo scopo di apportare miglioramenti qualitativi.

CODICI IR

*Questa caratteristica non è disponibile su tutti i modelli.

Codice (esadecimale)	Funzione	Nota
95	Energy Saving	Tasto R/C
08	POWER	Tasto R/C(Alimentazione Acceso/Spento)
0B	INPUT	Tasto R/C
79	RAPPORTO	Tasto R/C
F0	TV/RAD	Tasto R/C
45	Q.MENU	Tasto R/C
43	MENU	Tasto R/C
AB	GUIDE	Tasto R/C
40	Up (^)	Tasto R/C
41	Down (v)	Tasto R/C
07	Left (<)	Tasto R/C
06	Right (>)	Tasto R/C
44	OK(⊙)	Tasto R/C
28	BACK	Tasto R/C
5B	EXIT	Tasto R/C
AA	INFO ⓘ	Tasto R/C
30	AV MODE	Tasto R/C
02	↗+	Tasto R/C
03	↘-	Tasto R/C
1E	FAV (Marcatore) (CHAR/NUM)	Tasto R/C
09	Muto (Elimina)	Tasto R/C
00	P ^	Tasto R/C
01	P v	Tasto R/C
10 a 19	TASTIERA NUMERICA 0 a 9	Tasto R/C
53	LIST	Tasto R/C
1A	Q.VIEW	Tasto R/C
72	RED[rosso]	Tasto R/C
71	GREEN[verde]	Tasto R/C
63	YELLOW[giallo]	Tasto R/C
61	BLUE[blu] (L/R SELECT)	Tasto R/C
20	TEXT	Tasto R/C
21	T.OPT(T.Option)	Tasto R/C
39	SUBTITLE	Tasto R/C
7E	SIMPLINK	Tasto R/C
91	AD	Tasto R/C
B1	■	Tasto R/C
B0	▶	Tasto R/C
BA	II (FREEZE:solo TV al plasma)	Tasto R/C
8F	◀◀	Tasto R/C
8E	▶▶	Tasto R/C
59	NetCast	Tasto R/C
58	@	Tasto R/C
DC	3D	Tasto R/C
9F	APP/*	Tasto R/C

APPENDICE

SETUP DISPOSITIVO DI CONTROLLO ESTERNO

Setup RS-232C

Collegare lo spinotto d'ingresso RS-232C al dispositivo di controllo esterno (come un computer o un sistema di controllo AV) e controllare le funzioni del televisore esternamente.

Collegare la porta seriale del dispositivo di controllo allo spinotto RS-232C sul pannello posteriore del televisore.

NOTA: Il cavo di collegamento RS-232C non viene fornito insieme al televisore.

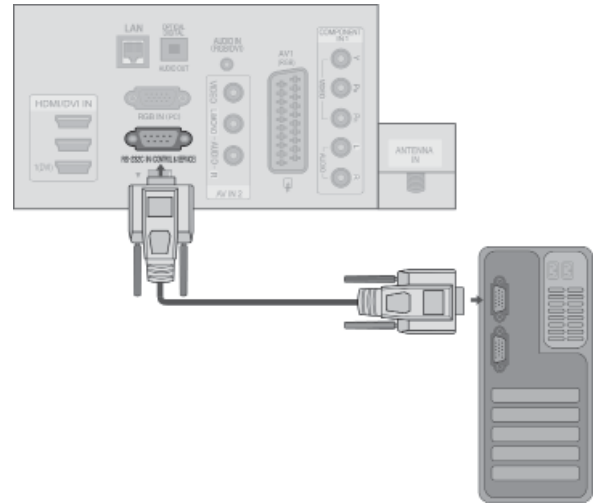

Tipo di connettore; maschio a 9 pin D-sub.

Num.	Descrizione pin
1	Nessun collegamento
2	RXD (ricezione dati)
3	TXD (trasmissione dati)
4	DTR (lato DTE pronto)
5	GND [terra]
6	DSR (lato DCE pronto)
7	RTS (pronto per la trasmissione)
8	CTS (libero per la trasmissione)
9	Nessun collegamento

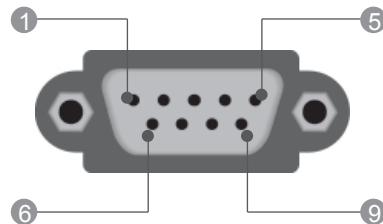

Configurazioni di RS-232C

Configurazioni a 7 fili (cavo standard RS-232C)		
	PC	TV
RXD	2 ● — ● 3	TXD
TXD	3 ● — ● 2	RXD
GND	5 ● — ● 5	GND
DTR	4 ● — ● 6	DSR
DSR	6 ● — ● 4	DTR
RTS	7 ● — ● 8	CTS
CTS	8 ● — ● 7	RTS
	D-Sub 9	D-Sub 9







Configurazioni a 3 fili (non standard)		
	PC	TV
RXD	2 ● — ● 3	TXD
TXD	3 ● — ● 2	RXD
GND	5 ● — ● 5	GND
DTR	4	6
DSR	6	4
RTS	7	7
CTS	8	8
	D-Sub 9	D-Sub 9

Imposta ID

Utilizzare questa funzione per specificare il numero ID.

Consultare la 'Mappatura dati reali 1'. ► p.207



-   Selezionare **OPZIONE**.
-   Selezionare **Set ID**.
-   Regolare **Set ID** sull'ID TV desiderato.
La gamma di regolazione di Set ID va da 1 a 99.

- Premere il pulsante **BACK** (INDIETRO) per tornare alla schermata di menu precedente.

APPENDICE

Parametri di comunicazione

- Velocità di trasmissione in baud: 9600 bps (UART)
- Lunghezza dati: 8 bit
- Parità: nessuna
- Bit di stop: 1 bit
- Codice di comunicazione: codice ASCII
- Utilizzare un cavo incrociato (inverso).

Elenco di riferimento dei comandi

	Comando1	Comando2	DATI (esadecimale)
01. Alimentazione	k	a	00 a 01
02. Rapporto larghezza- altezza	k	c	Vedere a p. 205
03. Schermo silenzioso	k	d	Vedere a p. 205
04. Volume silenzioso	k	e	00 a 01
05. Controllo volume	k	f	00 a 64
06. Contrasto	k	g	00 a 64
07. Luminosità	k	h	00 a 64
08. Colore	k	i	00 a 64
09. Tinte	k	j	00 a 64
10. Nitidezza	k	k	00 a 64
11. Selezione OSD	k	l	00 a 01
12. Modalità blocco telecomando	k	m	00 a 01
13. Treble	k	r	00 a 64
14. Bass	k	s	00 a 64
15. Bilanciamento	k	t	00 a 64
16. Temperatura colore	x	u	00 a 64
17. Metodo ISM	j	p	Vedere a p. 207
18. Risparmio energetico	j	q	da 00 a 05
19. Configurazione automatica	j	u	01
20. Comando di sintonia	m	a	Vedere a p. 207
21. Aggiunta/salto canale	m	b	00 a 01
22. Tasto	m	c	Codice pul- santi
23. Retroilluminazione di controllo	m	g	00 a 64
24. Selezione ingresso (principale)	x	b	Vedere a p. 208

* Nota: durante operazioni USB, quali DivX o EMF, tutti i comandi tranne Power(ka) e Key(mc) non sono eseguiti e vengono trattati come non validi (NG, No Good).

Protocollo trasmissione/ ricezione

Trasmissione

[Comando1][Comando2][][Set ID][][[Dati][Cr]

- * [Comando 1]: Primo comando.
(j, k, m o x)
- * [Comando 2]: Secondo comando.
- * [Set ID] : È possibile regolare l'impostazione ID per selezionare il numero ID del monitor desiderato nel menu Opzione. L'intervallo di regolazione 1 a 99. Quando si seleziona Imposta ID '0', si controllano tutti i televisori collegati. Set ID viene indicato come decimale (da 1 a 99) nel menu e come valore esadecimale (da 0x0 a 0x63) nel protocollo di trasmissione/ricezione.
- * [DATI]: Per la trasmissione dei dati di comando. Trasmettere i dati 'FF' per leggere lo stato del comando.
- * [Cr] : Ritorno a margine codice ASCII '0x0D'
- * [] : Codice ASCII 'spazio (0x20)'

Riconoscimento OK

[Comando2][][Set ID][][OK][[Dati][x]

- * Il TV trasmette ACK (riconoscimento) in base al formato quando si ricevono dati normali. A questo punto se i dati sono in modalità lettura, indica i dati nello stato corrente. Se i dati sono in modalità scrittura, restituisce i dati del PC.

Riconoscimento errore

[Comando2][][Set ID][][NG][[Dati][x]

- * Il televisore trasmette un segnale ACK (riconoscimento) in base a questo formato in caso di ricezione di dati anomali da funzioni non utilizzabili o errori di comunicazione.

Dati 00: codice illegale

01. Alimentazione (Comando: k a)

- Per controllare l'accensione / lo spegnimento del tele-visore.

Trasmissione

[k][a][][Set ID][][Dati][Cr]

Dati 00: Spegnimento 01: Accensione

Riconoscimento

[a][][Set ID][][OK/NG][Dati][x]

- Per mostrare l'accensione / lo spegnimento.

Trasmissione

[k][a][][Set ID][][FF][Cr]

Riconoscimento

[a][][Set ID][][OK/NG][Dati][x]

* In un modo simile, se le altre funzioni trasmettono dati '0xFF' secondo questo formato, il feedback di riconoscimento dei dati di riconoscimento presenta lo stato relativo ad ogni funzione.

* OK Ack., Error Ack. e altri messaggi potrebbero venire visualizzati sullo schermo mentre il televisore è acceso.

02. Rapp. d'aspetto (Comando: k c) (Dimensioni immagine principale)

- Per regolare il formato dello schermo. (Formato immagine principale)
Potete anche regolare lo formato dello schermo usando il **Rapp. d'aspetto** nel Q.MENU. oppure nel menu IMMAGINE.

Trasmissione

[k][c][][Set ID][][Dati][Cr]

Dati 01: Schermo normale (4:3) 07 : 14:9
02: Schermo panoramico (16:9) 09: Solo ricerca
04: Zoom 0B: Larghezza intera
06: Originale da 10 a 1F: Zoom cinema da 1 a 16

Riconoscimento

[c][][Set ID][][OK/NG][Dati][x]

* Utilizzando l'ingresso dal PC, selezionare un rapporto larghezza-altezza dello schermo di 16:9 o di 4:3.

* In modalità DTV/HDMI (1080i 50 Hz / 60 Hz, 720p 50 Hz / 60 Hz, 1080p 24 Hz / 30 Hz / 50 Hz / 60 Hz), Component (720p, 1080i, 1080p 50 Hz / 60 Hz) è disponibile Solo ricerca.

* **Larghezza intera** è supportato solo con Digitale, Analogico, AV.

03. Schermo silenzioso (Comando: k d)

- Per selezionare l'opzione schermo silenzioso attivata / disattivata.

Trasmissione

[k][d][][Set ID][][Dati][Cr]

Dati 00: Schermo silenzioso disattivato (immagine attiva)
Muto video off
01 : Schermo silenzioso attivato (immagine disattivata)
10 : Muto video on

Riconoscimento

[d][][Set ID][][OK/NG][Dati][x]

* Solo se la funzione di muto è attiva, sul televisore viene visualizzato l'OSD. Se è attiva la modalità di muto schermata, l'OSD non viene visualizzato.

04. Volume Mute (Comando: k e)

- Per controllare l'opzione volume silenzioso attivata / disattivata. È inoltre possibile regolare l'opzione silenzioso con il pulsante MUTE presente sul telecomando.

Trasmissione

[k][e][][Set ID][][Dati][Cr]

Dati 00: Volume silenzioso attivato (volume disattivato)
01: Volume silenzioso disattivato (Volume attivo)

Riconoscimento

[e][][Set ID][][OK/NG][Dati][x]

05. Controllo volume (Comando: k f)

- Per regolare il volume.
È inoltre possibile regolare il volume con gli appositi pulsanti presenti sul telecomando.

Trasmissione

[k][f][][Set ID][][Dati][Cr]

Dati Min: 00 Max: 64

* Consultare la 'Mappatura dati reali 1'. Vedere pagina 207.

Riconoscimento

[f][][Set ID][][OK/NG][Dati][x]

06. Contrasto (Comando: k g)

- Per regolare il contrasto dello schermo.
È inoltre possibile regolare il contrasto nel menu PICTURE [Immagine].

Trasmissione

[k][g][][Set ID][][Dati][Cr]

Dati Min: 00 Max: 64

* Consultare la 'Mappatura dati reali 1'. Vedere pagina 207.

Riconoscimento

[g][][Set ID][][OK/NG][Dati][x]

07. Luminosità (Comando: k h)

- Per regolare la luminosità dello schermo.
È inoltre possibile regolare la luminosità nel menu Picture [Immagine].

Trasmissione

[k][h][][Set ID][][Dati][Cr]

Dati Min: 00 Max: 64

* Consultare la 'Mappatura dati reali 1'. Vedere pagina 207.

Riconoscimento

[h][][Set ID][][OK/NG][Dati][x]

08. Colore (Comando: k i)

- Per regolare il colore dello schermo.
È inoltre possibile regolare il colore nel menu Picture [Immagine].

Trasmissione

[k][i][][Set ID][][Dati][Cr]

Dati Min: 00 Max: 64

* Consultare la 'Mappatura dati reali 1'. Vedere pagina 207.

Riconoscimento

[i][][Set ID][][OK/NG][Dati][x]

APPENDICE

09. Tinta (Comando: k j)

- ▶ Per regolare la tinta dello schermo.
È inoltre possibile regolare la tinta nel menu IMMAGINE.

Trasmissione

[k][j][][Set ID][][Dati][Cr]

Dati da Rosso: 00 a Verde: 64

* Consultare la 'Mappatura dati reali 1'. Vedere pagina 207.

Riconoscimento

[k][][Set ID][][OK/NG][Dati][x]

10. Nitidezza (Comando: k k)

- ▶ Per regolare la nitidezza dello schermo.
È inoltre possibile regolare la nitidezza nel menu IMMAGINE.

Trasmissione

[k][t][][Set ID][][Dati][Cr]

Dati Min: 00 Max: 64

* Consultare la 'Mappatura dati reali 1'. Vedere pagina 207.

Riconoscimento

[k][][Set ID][][OK/NG][Dati][x]

11. Selezione OSD (Comando: k l)

- ▶ Per selezionare OSD (On Screen Display) on/off utilizzando il telecomando.

Trasmissione

[k][l][][Set ID][][Dati][Cr]

Dati 00: OSD spento 01: OSD acceso

Riconoscimento

[l][][Set ID][][OK/NG][Dati][x]

12. Modalità blocco telecomando (Comando: k m)

- ▶ Per bloccare il telecomando e i controlli del pannello frontale sull'apparecchiatura.

Trasmissione

[k][m][][Set ID][][Dati][Cr]

Dati 00: Blocco spento 01: Blocco acceso

Riconoscimento

[m][][Set ID][][OK/NG][Dati][x]

* Se non si utilizza il telecomando, utilizzare questa modalità.

Quando l'alimentazione principale è attivata/disattivata, il blocco controlli esterni viene disabilitato.

* In modalità standby, se è attivo il blocco tasti, non sarà possibile accendere il televisore utilizzando il tasto di accensione del tasto locale e IR.

13. Treble (Comando: k r)

- ▶ Per regolare il treble.
È possibile inoltre regolare il treble nel menu AUDIO.

Trasmissione

[k][r][][Set ID][][Dati][Cr]

Dati Min: 00 Max: 64

* Consultare la 'Mappatura dati reali 1'. Vedere pagina 207.

Riconoscimento

[r][][Set ID][][OK/NG][Dati][x]

14. Bass (Comando: k s)

- ▶ Per regolare il bass.
È possibile inoltre regolare il bass nel menu AUDIO.

Trasmissione

[k][s][][Set ID][][Dati][Cr]

Dati Min: 00 Max: 64

* Consultare la 'Mappatura dati reali 1'. Vedere pagina 207.

Riconoscimento

[s][][Set ID][][OK/NG][Dati][x]

15. Bilanc. (Comando: k t)

- ▶ Utile per regolare il bilanciamento.
È inoltre possibile regolare il bilanciamento nel menu AUDIO.

Trasmissione

[k][t][][Set ID][][Dati][Cr]

Dati Min: 00 Max: 64

* Consultare la 'Mappatura dati reali 1'. Vedere pagina 207.

Riconoscimento

[t][][Set ID][][OK/NG][Dati][x]

16. Temperatura colore (Comando: x u)

- ▶ Utile per regolare la temperatura del colore. È inoltre possibile regolare CSM nel menu IMMAGINE.

Trasmissione

[x][u][][Set ID][][Dati][Cr]

Dati Min: 00 Max: 64

* Consultare la 'Mappatura dati reali 1'. Vedere pagina 207.

Riconoscimento

[u][][Set ID][][OK/NG][Dati][x]

17. Metodo ISM (Comando: j p) (Solo TV al plasma)

- Utile per controllare la modalità ISM. È inoltre possibile regolare la modalità ISM nel menu **OPZIONE**.

Trasmissione

[j][p][][Set ID][][Dati][Cr]

Dati 02: Orbiter

04: Refresh PDP

08: Normale

20 : Refresh Colore

Riconoscimento

[p][][Set ID][][OK/NG][Dati][x]

18. Risparmio energetico (Comando: j q)

- Per ridurre il consumo energetico del televisore. È possibile inoltre regolare il risparmio energetico nel menu **IMMAGINE**.

Trasmissione

[j][q][][Set ID][][Dati][Cr]

Funzione Risparmio energetico					Livello				Descrizione
7	6	5	4		3	2	1	0	
0	0	0	0	Carica bassa	0	0	0	0	Spento
0	0	0	0	Carica bassa	0	0	0	1	Minimo
0	0	0	0	Carica bassa	0	0	1	0	Medio
0	0	0	0	Carica bassa	0	0	1	1	Massimo
0	0	0	0	Carica bassa	0	1	0	0	Auto (Solo TV LCD/LED LCD)
0	0	0	0	Carica bassa	0	1	0	1	Schermo disattivato
0	0	0	0	Carica bassa	0	1	0	0	Sensore intelligente (Solo TV al plasma)

Riconoscimento

[q][][Set ID][][OK/NG][Dati][x]

19. Configurazione automatica(Comando: j u)

- Utile per la regolazione della posizione delle immagini e per la riduzione al minimo lo sfarfallio in modo automatico. Funziona esclusivamente in modalità RGB (PC).

Trasmissione

[j][u][][Set ID][][Dati][Cr]

Dati 01: Selezione

Riconoscimento

[u][][Set ID][][OK/NG][Dati][x]

20. Comando di sintonia (Comando: m a)

- Impostare il canale sul seguente numero fisico.

Trasmissione

[m][a][][Set ID][][Dati0][][Dati1][][Dati2][Cr]

Dati00: dati canale alto

Dati01: dati canale basso

es. num. 47 -> 00 2F (2FH)

num. 394 -> 01 8A (18AH),

N. DTV 0 -> Non importante

Data02 0x00: Analogico principale

0x10: DTV principale

0x20: Radio

Intervallo dati canali

Analogico - Min: 0 a Max: 63 (0 a 99)

Digitale - Min: 0 a Max: 3E7 (0 a 999)

(tranne che per Svezia, Finlandia, Norvegia,

Danimarca, Irlanda)

Digitale - Min: 0 a Max: 270F (0 a 9999)

(solo per Svezia, Finlandia, Norvegia, Danimarca,

Irlanda)

Riconoscimento

[a][][Set ID][][OK/NG][Dati][x]

Dati Min: 00 a Max: 7DH

21. Aggiunta/salto canale (Comando: m b)

- Per impostare lo stato Ignora per il programma corrente.

Trasmissione

[m][b][][Set ID][][Dati][Cr]

Dati 00: Salta 01: Aggiungi

Riconoscimento

[b][][Set ID][][OK/NG][Dati][x]

* Mappatura dati reali 1

00 : punto 0
 :
 A: punto 10 (Set ID 10)
 :
 F: punto 15 (Set ID 15)
 10 : punto 16 (Set ID 16)
 :
 64 : punto 100
 :
 6E: punto 110
 :
 73 : punto 115
 74 : punto 116
 :
 CF: punto 199
 :
 FE: punto 254
 FF: punto 255

APPENDICE

22. Tasto (Comando: m c)

- Utile per trasmettere il codice pulsanti del telecomando IR.

Trasmissione

[m][c][][Set ID][][Dati][Cr]

Dati: Codici pulsante - Vedere pagina 201.

Riconoscimento

[c][][Set ID][][OK/NG][Dati][x]

23. Retroilluminazione di controllo (Comando: m g) (Solo TV LCD/LED LCD)

- Per controllare la retroilluminazione.

Trasmissione

[m][g][][Set ID][][Dati][Cr]

Dati: Dati min. 00 a Max: 64

Riconoscimento

[g][][Set ID][][OK/NG][Dati][x]

24. Selezione ingresso (Comando: x b) (Ingresso immagine principale)

- Per selezionare la sorgente d'ingresso per le immagini principali.

Trasmissione

[x][b][][Set ID][][Dati][Cr]

Dati: Struttura

MSB

LSB

0	0	0	0	0	0	0	0
└ Ingresso esterno ┘				└ Numero ingresso ┘			

Ingresso esterno				Dati
0	0	0	0	DTV
0	0	0	1	Analog
0	0	1	0	AV
0	1	0	0	Component
0	1	1	0	RGB
1	0	0	0	HDMI
0	1	1	1	
1	0	0	0	
1	0	0	1	
1	0	1	0	

Numero ingresso				Dati
0	0	0	0	Ingresso1
0	0	0	1	Ingresso2
0	0	1	0	Ingresso3
0	0	1	1	Ingresso4

Riconoscimento

[b][][Set ID][][OK/NG][Dati][x]

AVVISO PER IL SOFTWARE OPEN SOURCE

Gli eseguibili GPL e librerie LGPL e MPL in uso in questo prodotto riportati di seguito sono soggetti agli accordi di licenza GPL2.0/LGPL2.1/MPL1.1:

ESEGUIBILI GPL:

Kernel Linux 2.6, busybox, e2fsprogs, jfsutils, lzo, msdl-1.1, mtd-utils, ntpclient, procps

LIBRERIE LGPL:

Atk, cairo, directFB, ffmpeg, glib, GnuTLS, gtk+, iconv, libintl, libgcrypt, libgpg-error, libsoup, libusb, pango, uClibc, webkit

LIBRERIE MPL:

Nanox, spidermonkey

LG Electronics offre di fornire il codice sorgente su CD-ROM a fronte del pagamento di una cifra a copertura dei costi che tale distribuzione comporta, come il costo del supporto, di spedizione e gestione in seguito a richiesta inviata per e-mail a LG Electronics: opensource@lge.com

Questa offerta è valida per tre (3) anni dalla data di distribuzione di questo prodotto da parte di LG Electronics.

È possibile ottenere una copia delle licenze GPL, LGPL, MPL sul CD-ROM fornito con il prodotto. Inoltre, è possibile ottenere la traduzione delle licenze GPL, LGPL sui siti Web <http://www.gnu.org/licenses/old-licenses/gpl-2.0-translations.html>, <http://www.gnu.org/licenses/old-licenses/lgpl-2.1-translations.html>.

Questo prodotto include altro software open source.

- boost C++: software sviluppato da <http://www.boost.org> e distribuito con la Boost Software License, Versione 1.0
- c-ares : copyright © 1998 del Massachusetts Institute of Technology
- expat:
 - copyright © 1998, 1999, 2000 Thai Open Source Software Center Ltd e Clark Cooper
 - copyright © 2001-2007 gestori di Expat.
- fontconfig: copyright © 2001, 2003 Keith Packard
- freetype: copyright © 2003 The FreeType Project (www.freetype.org).
- ICU: copyright © 1995-2008 International Business Machines Corporation e altri.
- libcurl: copyright © 1996 - 2008, Daniel Stenberg.
- libjpeg: questo software si basa in parte sul lavoro dell'Independent JPEG Group, copyright © 1991 – 1998, Thomas G. Lane.
- libmng: copyright © 2000-2007 Gerard Juyn, Glenn Randers-Pehrson
- libpng: copyright © 1998-2008 Glenn Randers-Pehrson
- libupnp: copyright © 2000-2003 Intel Corporation
- libxml2: copyright © 1998-2003 Daniel Veillard
- libxslt: copyright © 2001-2002 Daniel Veillard
- lua interpreter: copyright © 1994–2008 Lua.org, PUC-Rio
- md5: copyright © 1991-2, RSA Data Security, Inc
- openssl:
 - software di crittografia scritto da Eric Young.
 - software scritto da Tim Hudson.
 - software sviluppato dall'OpenSSL Project per l'uso con il toolkit OpenSSL. (<http://www.openssl.org>)

APPENDICE

- pixman:
 - copyright © 1987, 1988, 1989, 1998 The Open Group
 - copyright © 1987, 1988, 1989 Digital Equipment Corporation
 - copyright © 1999, 2004, 2008 Keith Packard
 - copyright © 2000 SuSE, Inc.
 - copyright © 2000 Keith Packard, membro di The XFree86 Project, Inc.
 - copyright © 2004, 2005, 2007, 2008 Red Hat, Inc.
 - copyright © 2004 Nicholas Miell
 - copyright © 2005 Lars Knoll & Zack Rusin, Trolltech
 - copyright © 2005 Trolltech AS
 - copyright © 2007 Luca Barbato
 - copyright © 2008 Aaron Plattner, NVIDIA Corporation
 - copyright © 2008 Rodrigo Kumpera
 - copyright © 2008 André Tupinambá
 - copyright © 2008 Mozilla Corporation
 - copyright © 2008 Frederic Plourde
 - portmap: copyright © 1983,1991 The Regents of the University of California.
 - tiff: copyright © 1987, 1993, 1994 The Regents of the University of California.
 - tinyxml: copyright © 2000-2006 Lee Thomason
 - xyssl:
 - copyright © 2006-2008 Christophe Devine
 - copyright © 2009 Paul Bakker
- zlib: copyright © 1995-2005 Jean-loup Gailly e Mark Adler

Tutti i diritti riservati.

Permission is hereby granted, free of charge, to any person obtaining a copy of this software and associated documentation files (the "Software"), to deal in the Software without restriction, including without limitation the rights to use, copy, modify, merge, publish, distribute, sublicense, and/or sell copies of the Software, and to permit persons to whom the Software is furnished to do so, subject to the following conditions:

THE SOFTWARE IS PROVIDED "AS IS", WITHOUT WARRANTY OF ANY KIND, EXPRESS OR IMPLIED, INCLUDING BUT NOT LIMITED TO THE WARRANTIES OF MERCHANTABILITY, FITNESS FOR A PARTICULAR PURPOSE AND NONINFRINGEMENT. IN NO EVENT SHALL THE AUTHORS OR COPYRIGHT HOLDERS BE LIABLE FOR ANY CLAIM, DAMAGES OR OTHER LIABILITY, WHETHER IN AN ACTION OF CONTRACT, TORT OR OTHERWISE, ARISING FROM, OUT OF OR IN CONNECTION WITH THE SOFTWARE OR THE USE OR OTHER DEALINGS IN THE SOFTWARE.



LG

Life's Good

Dichiarazione di conformità

La società LG Electronics Italia S.p.A. dichiara che il televisore a colori LG

32LE5500-ZA / 32LE5800-ZA / 32LE5510-ZB /
32LE5810-ZB / 37LE5500-ZA / 37LE5800-ZA /
37LE5510-ZB / 37LE5810-ZB / 42LE5500-ZA /
42LE5800-ZA / 42LE5510-ZB / 42LE5810-ZB /
47LE5500-ZA / 47LE5800-ZA / 47LE5510-ZB /
47LE5810-ZB / 55LE5500-ZA / 55LE5800-ZA /
55LE5510-ZB / 55LE5810-ZB / 42LX6500-ZD /
42LX6800-ZD / 47LX6500-ZD / 47LX6800-ZD /
/ 32LE7500-ZA / 32LE7800-ZA / 32LE7510-ZB /
/ 32LE7810-ZB / 37LE7500-ZA / 37LE7800-ZA /
/ 37LE7510-ZB / 37LE7810-ZB / 42LE7500-ZA /
42LE7800-ZA / 42LE7510-ZB / 42LE7810-ZB /
47LE7500-ZA / 47LE7800-ZA / 47LE7510-ZB /
47LE7810-ZB / 55LE7500-ZA / 55LE7800-ZA /
55LE7510-ZB / 55LE7810-ZB / 42LE8500-ZA /
42LE8800-ZA / 42LE8510-ZB / 42LE8810-ZB /
47LE8500-ZA / 47LE8800-ZA / 47LE8510-ZB /
47LE8810-ZB / 55LE8500-ZA / 55LE8800-ZA /
/ 55LE8510-ZB / 55LE8810-ZB / 32LD650-ZC /
32LD680-ZC / 32LD651-ZB / 32LD681-ZB / 37LD650-
ZC / 37LD680-ZC / 37LD651-ZB / 37LD681-ZB /
42LD650-ZC / 42LD680-ZC / 42LD651-ZB / 42LD681-
ZB / 47LD650-ZC / 47LD680-ZC / 47LD651-ZB /
47LD681-ZB / 55LD650-ZC / 55LD680-ZC / 55LD651-
ZB / 55LD681-ZB / 32LD750-ZA / 32LD780-ZA /
32LD751-ZB / 32LD781-ZB / 32LD752-ZD / 42LD750-
ZA / 42LD780-ZA / 42LD751-ZB / 42LD781-ZB /
42LD752-ZD / 47LD750-ZA / 47LD780-ZA / 47LD751-
ZB / 47LD781-ZB / 47LD752-ZD / 32LD840-ZA /
32LD880-ZA / 37LD840-ZA / 37LD880-ZA / 42LD840-
ZA / 42LD880-ZA / 42LE7300-ZA / 42LE7380-ZA /
/ 47LE7300-ZA / 47LE7380-ZA / 47LX9800-ZA /
/ 55LX9800-ZA / 32LD480-ZB / 37LD480-ZB /
/ 42LD480-ZB / 32LE4800-ZB / 37LE4800-ZB /
/ 42LE4800-ZB / 50PK760-ZC / 50PK780-ZC /
60PK760-ZC / 60PK780-ZC / 50PK950-ZA / 50PK960-
ZA / 50PK980-ZA / 60PK950-ZA / 60PK960-ZA /
/ 60PK980-ZA / 50PX960-ZA / 50PX950N-ZA /
/ 50PX980-ZA / 60PX960-ZA / 60PX950N-ZA /
60PX980-ZA è fabbricato in conformità alle prescrizioni del
D.M. n°548 del 28/08/95, pubblicato sulla G.U.
n°301 del 28/12/95 ed in particolare è conforme a quanto
indicato nell'art. 2, comma 1 dello stesso decreto.
Questo apparecchio è fabbricato nella C.E.E nel
rispetto delle disposizioni di cui al D.M. 26/03/92ed in
particolare è conforme alle prescrizioni del Art. 1 dello stesso
decreto ministeriale.

Per qualsiasi problema o informazione vi
preghiamo di interpellare il vostro rivenditore LG
Facendo riferimento al modello ed al numero di
matricola.

Modello: _____

N. di serie: _____

Diagrammi a blocchi (LCD TV / LED LCD TV)

* Solo 42/47LX6***, 47/55LX9***

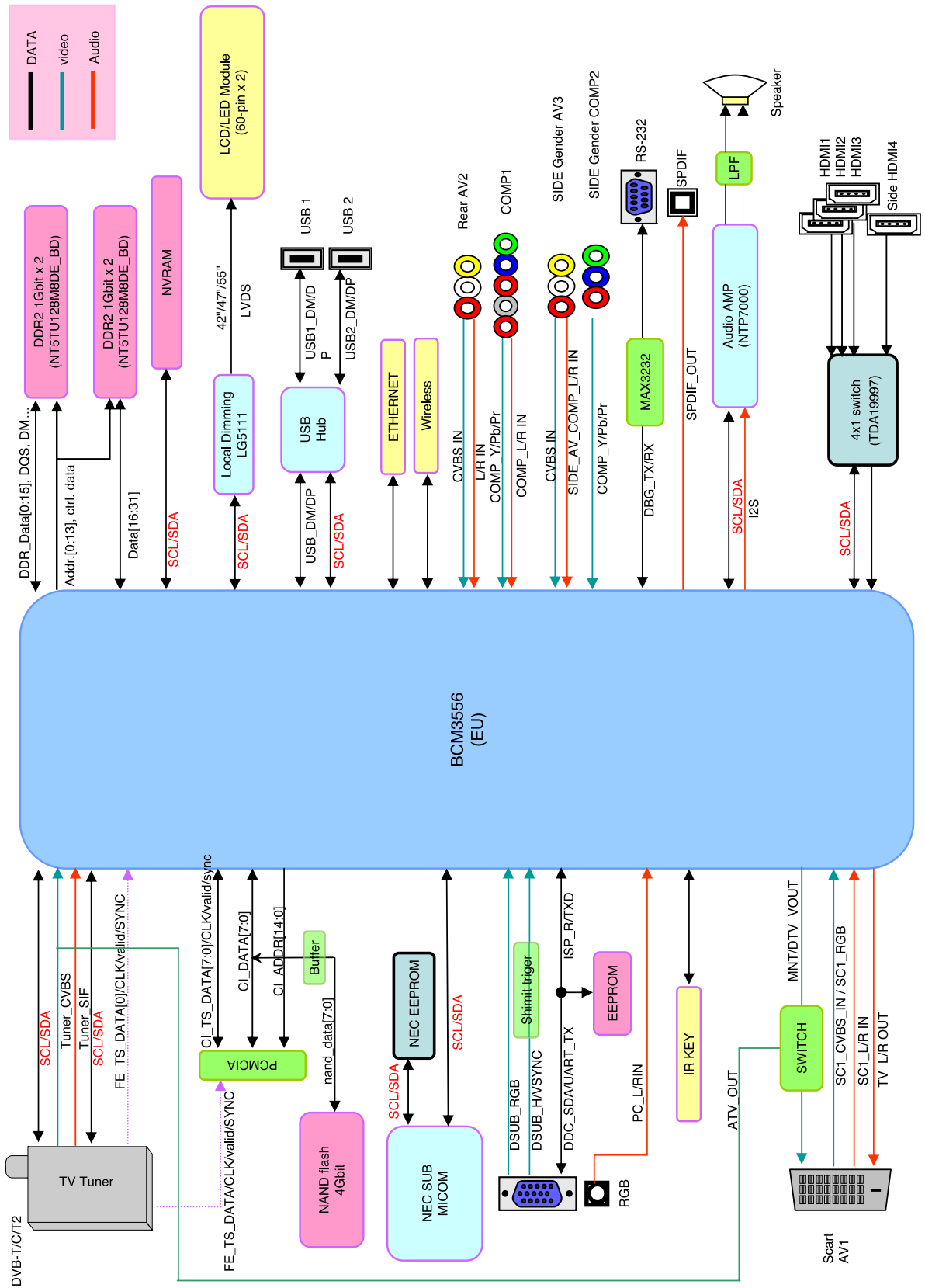

Diagrammi a blocchi (LCD TV / LED LCD TV)

* Tranne 42/47LX6***, 47/55LX9***

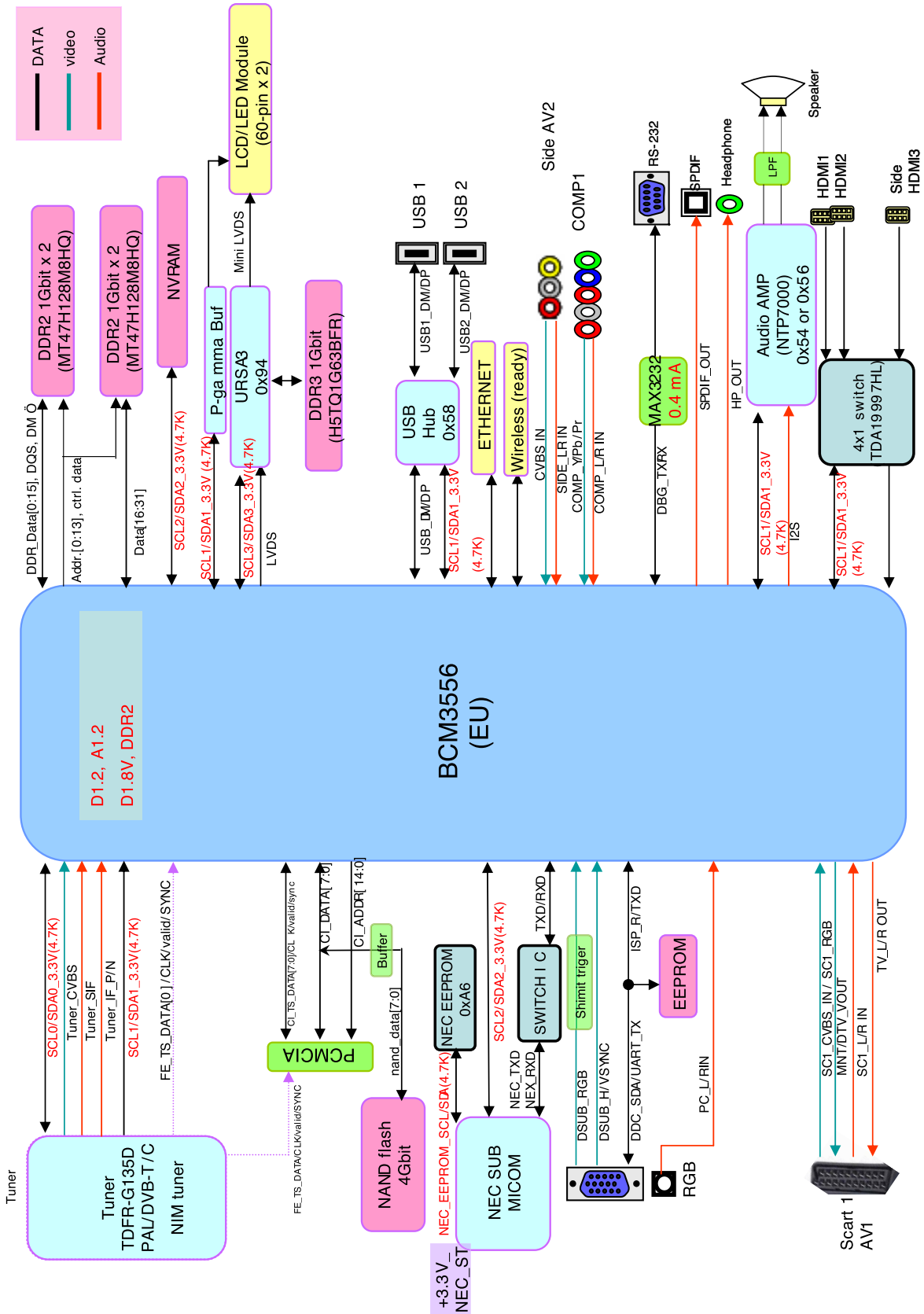

Diagrammi a blocchi (PLASMA TV)

* Tranne 50/60PX9***

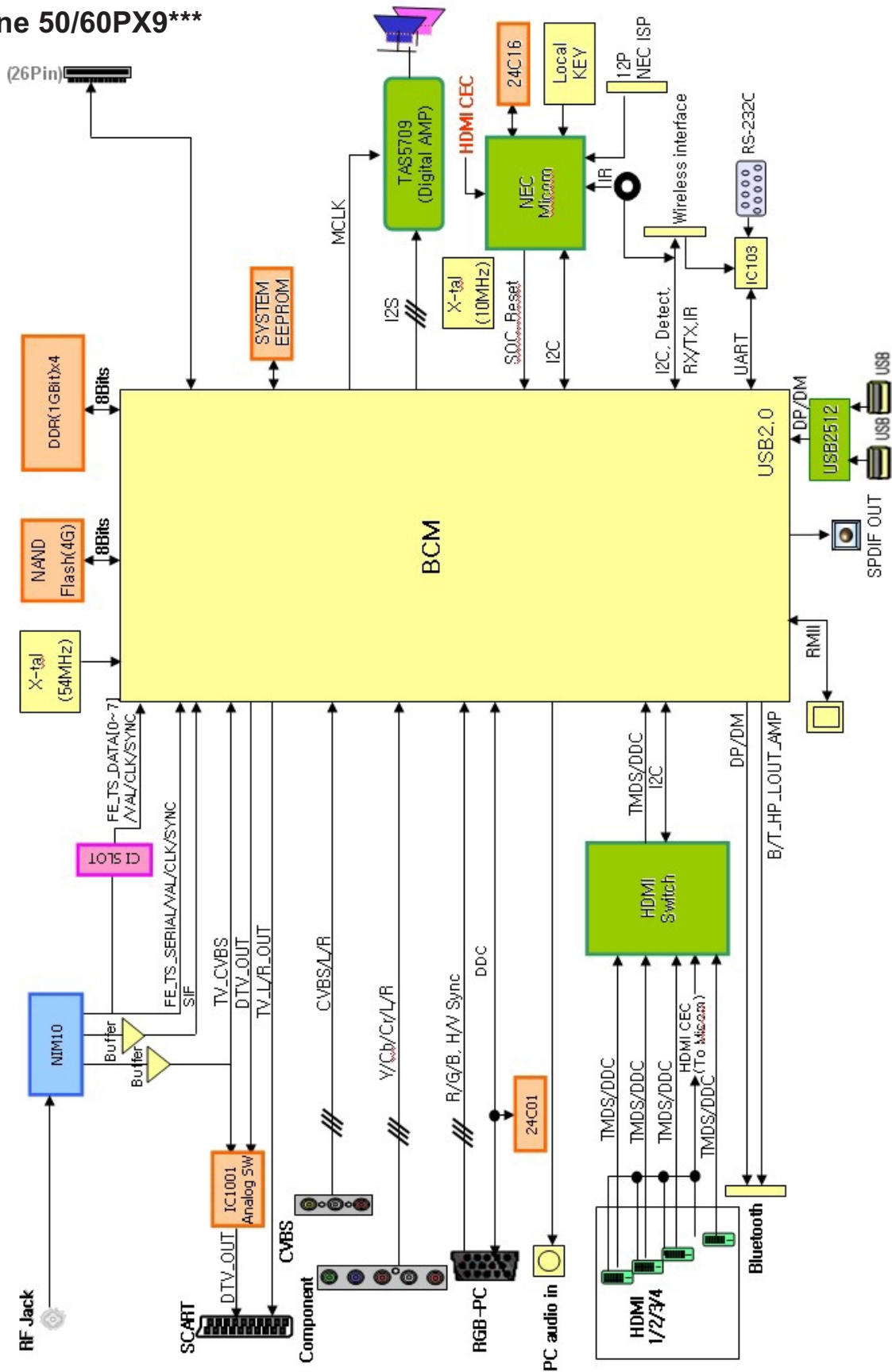

Diagrammi a blocchi (PLASMA TV)

Solo 50 / 60PX9***

