



ESPAÑOL

MANUAL DEL PROPIETARIO

Reproductor de DVD portátil

Lea este manual detenidamente antes de utilizar su equipo y guárdelo para referencias futuras.

MODELS

DP570D

DP571D

P/NO : MFL64940823

Precauciones de seguridad



PRECAUCIÓN

RIESGO DE DESCARGA ELÉCTRICA. NO ABRIR



PRECAUCIÓN: NO RETIRE LA CARCASA (O CUBIERTA POSTERIOR) A FIN DE REDUCIR EL RIESGO DE DESCARGAS ELÉCTRICAS. NO INTENTE REPARAR LAS PIEZAS INTERNAS. DELEGUE TODAS LAS LABORES DE REPARACIÓN AL PERSONAL DE MANTENIMIENTO CUALIFICADO.



Este símbolo de relámpago con punta de flecha dentro de un triángulo equilátero está diseñado para alertar al usuario de la presencia de voltajes peligrosos no aislados en el interior del producto, que podrían tener la suficiente magnitud como para constituir un riesgo de descarga eléctrica.



El signo de exclamación dentro de un triángulo equilátero está diseñado para alertar al usuario de la presencia de instrucciones importantes de operación y mantenimiento (reparación) en la documentación incluida con el producto.

ADVERTENCIA: NO EXPONGA ESTE PRODUCTO A LA LLUVIA O HUMEDAD, A FIN DE EVITAR EL RIESGO DE INCENDIO O DESCARGA ELÉCTRICA.

ADVERTENCIA: No instale este equipo en un espacio cerrado, como en una estantería o mueble similar.

PRECAUCIÓN: No bloquee ninguno de los orificios de ventilación. Instalar conforme a las instrucciones del fabricante. Las ranuras y orificios de la carcasa cumplen un propósito de ventilación y aseguran el correcto funcionamiento del producto, y a fin de protegerlo de un posible sobrecalentamiento. Los orificios no deben bloquearse en ningún caso colocando el producto sobre una cama, sofá, alfombra o superficie similar. Este producto no debe colocarse en una instalación empotrada, como una librería o estante, a menos que se proporcione una correcta ventilación del mismo y se respeten todas las instrucciones del fabricante.

2

PRECAUCIÓN: Este producto utiliza un sistema láser. Para garantizar un uso correcto de este producto, lea detenidamente el manual del propietario y guárdelo para futuras referencias. Si la unidad requiriera mantenimiento, póngase en contacto con un centro de servicio autorizado. El uso de controles, ajustes o el rendimiento de los procedimientos que no sean aquellos aquí especificados podría resultar en una exposición peligrosa a la radiación. Para evitar la exposición directa al rayo láser, no intente abrir la carcasa. Radiación del láser visible al abrirla. **NO MIRE DIRECTAMENTE AL LÁSER.**

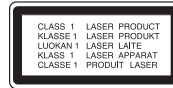

PRECAUCIÓN: El equipo no debe ser expuesto al agua (goteo o salpicadura), y no deben colocarse sobre éste objetos que contengan líquidos, como floreros.

PRECAUCIÓN

- No debería impedirse la ventilación cubriendo las entradas de ventilación con elementos como diarios, manteles, cortinas, etc.
- No debe colocarse sobre el aparato ninguna fuente de llamas, como por ejemplo, velas encendidas.
- Las pilas usadas deben desecharse de manera segura y no deben incinerarse. Deben tenerse en cuenta los aspectos medioambientales cuando deseché las baterías.
- La presión de sonido excesiva de los auriculares puede causar pérdidas auditivas.
- La batería no debe exponerse a calor excesivo como el del sol, el fuego o fuente similar.
- Por seguridad, no reemplace la batería incorporada en el producto. Si necesita reemplazar la batería, diríjase al punto de servicio autorizado LG Electronics o distribuidor más cercano para obtener asistencia técnica.

CUIDADO en relación al cable de alimentación
Se recomienda que la mayoría de los equipos sean ubicados en un circuito dedicado;

Es decir en un circuito de toma única que sólo alimentará ese equipo y que no tiene enchufes adicionales ni circuitos derivados. Compruebe la página de especificaciones de este manual de usuario para estar seguro. No sobrecargue los enchufes de pared. Los enchufes de pared sobrecargados, sueltos o dañados, los cables de alimentación desgastados o el aislamiento del cable dañado o roto son situaciones peligrosas. Cualquiera de estas condiciones podría causar una descarga eléctrica o fuego.

Examine periódicamente el cable de su electrodoméstico, y si su aspecto indica daños o deterioro, desenchúfelo, cese el uso del electrodoméstico y haga que un profesional del servicio cualificado lo sustituya por un recambio exacto y autorizado de un servicio técnico autorizado. Proteja el cable de alimentación de daños físicos o mecánicos y evite doblarlo, aplastarlo, pellizcarlo o pisarlo con una puerta o caminar sobre él. Preste particular atención a los enchufes, tomas de pared, y el punto donde el cable sale del electrodoméstico. Para desconectar la alimentación principal, retire el cable principal de alimentación. Durante la instalación del producto, asegúrese de que el enchufe sea fácilmente accesible.

Este dispositivo está equipado con una batería o acumulador portátil.

Forma segura de retirar la batería del equipo:

Retire la batería o pilas antiguas siguiendo el orden inverso al de instalación. Para evitar contaminar el medioambiente y llevar posibles daños a la salud pública, las baterías viejas deben llevarse a los puntos de recogida designados. No se deshaga de las baterías con la basura normal. Es recomendable utilizar los istemas locales de recogida de baterías y acumuladores.

Advertencia sobre baterías de litio sustituibles

- peligro de explosión si la batería está mal colocada.
- reemplace solo con el mismo tipo de batería.
- más signos de precaución cerca de la batería si debe ser reemplazada por los usuarios.

Fabricado bajo licencia de Dolby Laboratories. "Dolby" y el símbolo de la doble-D son marcas comerciales de Dolby Laboratories.

"DVD Logo" es una marca comercial del formato DVD/logo tipo de Licensing Corporation.

DivX es una marca comercial registrada de DivX, Inc., y debe utilizarse conforme a su licencia.

Introducción

Acerca del símbolo en pantalla

"" puede aparecer en la pantalla de su TV durante el funcionamiento, indicando que la función explicada en este manual de usuario no está disponible en ese disco específico.

Códigos de región

Esta unidad tiene un código de región impreso en su parte posterior. La unidad sólo puede reproducir DVDs con la misma etiqueta que la existente en la parte posterior de la unidad, o "TODOS".







- La mayoría de los DVD tienen un "mundo" con uno o más números claramente visibles en la portada. Este número debe coincidir con el código de región de su unidad, o no podrá reproducir el disco.
- Si intenta reproducir un DVD con un código de región distinto al de su lector, el mensaje "Comprobar código de región" aparecerá en pantalla.

Copyright

La ley prohíbe copiar, difundir, mostrar, emitir por cable, reproducir en público o alquilar material bajo copyright sin permiso expreso. Este producto dispone de la función de protección contra copia desarrollada por Macrovision. Las señales de protección contra copia están grabadas en algunos discos. Al grabar y reproducir las imágenes de estos discos éstas se visualizarán con ruido. Este producto incorpora tecnología de protección de derechos de autor amparada por patentes de los EE.UU. y otras leyes de propiedad intelectual. El uso de esta tecnología de protección de derechos de autor debe estar autorizada por Macrovision, estando dirigida exclusivamente al uso doméstico y otros medios de visualización limitados, salvo autorización contraria de Macrovision. Está prohibida la alteración o desmontaje de dicha tecnología.

Símbolos utilizados en este manual

Una sección cuyo título contiene uno de los siguientes símbolos puede aplicarse solo si el disco o el archivo está representado por este símbolo.

	Todos los discos y archivos
	DVD-Video, DVD ± R / RW en modo Vídeo o modo VR finalizado
	Archivos DivX
	CDs de audio
	Archivos MP3
	Archivos WMA

INSTRUCCIONES IMPORTANTES DE SEGURIDAD

1. Lea estas instrucciones.
2. Guarde estas instrucciones.
3. Siga todas las advertencias.
4. Siga todas las instrucciones.

5. No utilice este aparato cerca del agua.
6. Limpie únicamente con un paño seco.
7. No obstruya ninguna salida de ventilación. Instale de acuerdo con las instrucciones del fabricante.
8. No instale cerca de fuentes de calor como radiadores, rejillas de calefacción, estufas u otros aparatos (incluyendo amplificadores) que produzcan calor.
9. Respete el uso de la conexión del enchufe polarizado o con conexión a tierra. Un enchufe polarizado tiene una cuchilla más ancha que la otra. Un enchufe con tierra tiene dos cuchillas y una pata para tierra. La cuchilla más ancha o la pata para tierra sirven como protección. Si el enchufe proporcionado no se ajusta a su tomacorriente, consulte a un electricista para que lo reemplace.
10. Proteja el cable de corriente para que no caminen sobre de él o quede pellizcado, particularmente en contactos, en receptáculos y en el punto por donde sale del aparato.
11. Solamente utilice los aditamentos / accesorios especificados por el fabricante.
12. Utilice únicamente con el carro, estante, trípode, soporte o mesa especificados por el fabricante o que haya sido vendido junto con el aparato. Cuando utilice un carro, tenga cuidado cuando mueva la unidad / carro para evitar accidentes por vuelcos.



13. Desenchufe este aparato durante tormentas eléctricas o cuando no vaya a utilizarlo por períodos prolongados.
14. Haga que todo el mantenimiento y servicio sea rea-lizado solamente por personal técnico calificado. Se requiere darle servicio cuando el aparato se ha dañado en cualquier forma, como si el cable de corriente o el enchufe están dañados, se ha derramado líquido sobre el aparato o han caído objetos dentro de él, cuando ha sido expuesto a lluvia u humedad, cuando no funciona normalmente o cuando sufrió una caída.

Contenido

Precauciones de seguridad.....	2
Introducción.....	3
INSTRUCCIONES IMPORTANTES DE SEGURIDAD	3
Contenido	4
Tipos de discos reproducibles.....	4
Unidad principal.....	5
Control remoto.....	6
Conexiones de corriente	7
Acople de la batería	8
Batería recargable.....	8
Apertura del panel LCD.....	8
Conectar la unidad	9
Ver un programa de TV.....	9
Selección de un modo de funcionamiento.....	10
Visualizar la información del disco.....	10
Ajuste de las configuraciones.....	10-11
Reproducir un disco	12-13
Reproducir un archivo de película DivX.....	14
Escuchar discos o archivos de música.....	14
Visualizar archivos fotográficos.....	15
Uso de una unidad Flash USB.....	15
Grabación directa por USB	16
Memorización automática de canales.....	17
Códigos de idioma.....	18
Códigos de área.....	18
Solución de averías.....	19
Especificaciones.....	19
Disfrute en el automóvil con el Soporte de montaje de apoyacabeza...20	
Instalación de soporte para evitar la vibración del panel LCD	21

Tipos de discos reproducibles



DVD-VÍDEO (disco de 8 cm / 12 cm)
Discos como los de la películas que pueden comprarse o alquilarse.



DVD±R (disco de 8 cm / 12 cm)
- Sólo para modo vídeo y finalizado
- También admite discos de doble capa
- Discos DVD±R que contienen archivos de película, música o fotografías.



DVD-RW (disco de 8 cm / 12 cm)
- Modo VR, Modo Vídeo y finalizado solamente
- Discos DVD-RW que contienen archivos de película, música o fotografías.



DVD±RW (disco de 8 cm / 12 cm)
- Sólo para modo vídeo
- Discos DVD±RW que contienen archivos de película, música o fotografías.



CD de audio (disco de 8 cm / 12 cm)



DVD-R/RW (disco de 8 cm / 12 cm)
CD-R/CD-RW que contienen archivos de audio, películas, música o fotografías.

Unidad principal

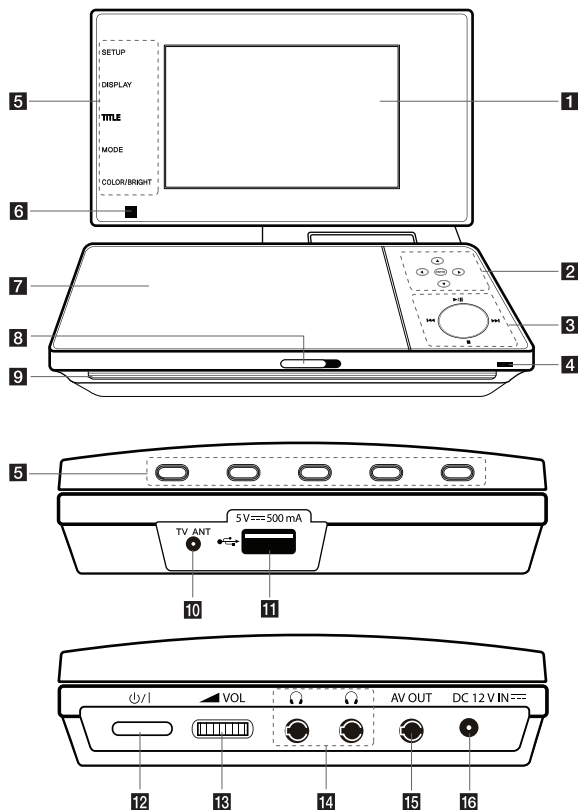

1 Pantalla LCD

2 Botones de control del menú

- ENTER: Se utilizan para confirmar la selección de menú.
- ◀▶▲▼ (izquierda, derecha, arriba, abajo): Selecciona un elemento del menú.

3 Botones de control de reproducción

- ▶ / || (Play/Pause): Inicia la lectura. Pausa temporalmente la lectura, vuelva a pulsarlo para salir del modo de pausa
 - ■ (Stop): Cesa la reproducción.
 - ◀◀ (Skip): Busca hacia atrás* o vuelve al comienzo del capítulo o pista actual o continua a la siguiente capítulo o pista.
 - ▶▶ (Skip): Busca hacia adelante* o se dirige al siguiente capítulo o pista.
- * Presione y mantenga presionado por dos segundos.

4 Batería indicador de carga y corriente

- La luz del indicador cambia a rojo cuando se está cargando y a verde cuando la carga se completó. (Vea la página 8 para obtener más detalles.)
- La luz del indicador cambia a verde por algunos segundos cuando se enciende la unidad.

5 Botones de función

- SETUP: Pulse para acceder o salir del menú de configuración.
 - DISPLAY: Pulse para acceder a la visualización en pantalla.
 - TITLE: Pulse para acceder al menú de título.
 - MODE: Seleccione un modo de funcionamiento entre [DISC], [TV] y [USB].
 - COLOR/BRIGHT: Pulse para mostrar el menú de brillo o color para la pantalla LCD.
- * Para ajustar el color o el brillo de la pantalla LCD, pulse varias veces el botón COLOR/BRIGHT (COLOR/BRILLO) de la unidad principal para mostrar el menú de brillo o color y, a continuación, utilice ◀▶ para ajustar el valor. Pulse ENTER para confirmar el ajuste.

6 Sensor remoto: Dirija el control remoto hacia aquí. Para controlar la unidad mediante el control remoto, no doble el panel LCD hacia abajo.

7 Disc Lid

8 CD OPEN →: Abre la tapa del disco.

9 Parlantes

10 TV ANT: Entrada de antena.

11 Puerto USB: Conecte una unidad Flash USB.

12 ⏻/I (Power): Pulse para conectar (ON) o desconectar (OFF) la unidad.

13 ▲ VOL (Volumen): Permite ajustar el nivel de volumen del altavoz y de los auriculares incorporados.

14 🎧 (Auriculares): Conecte los auriculares.

15 AV OUT: Conecte a un televisor con entradas de video y audio.

16 DC 12V IN: Conecte el adaptador de ca o adaptador para automóvil.

Control remoto

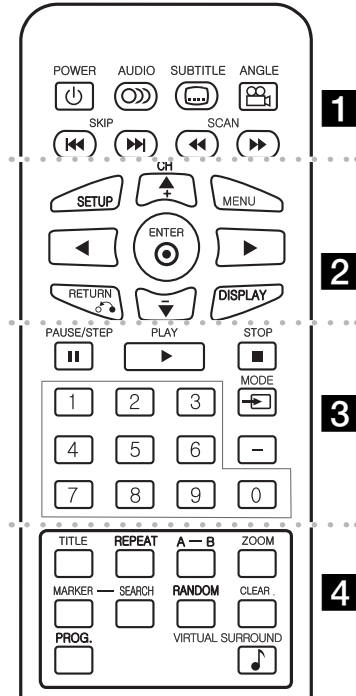

- 1** **POWER** (⏻): Enciende o apaga la unidad.
- AUDIO** (🔊): Selecciona el idioma del audio o un canal de audio.
- SUBTITLE** (📄): Selecciona un idioma de los subtítulos.
- ANGLE** (📷): Selecciona un ángulo de cámara en el DVD, si está disponible.
- SKIP** (⏮ / ⏭): Ir al capítulo/pista/archivo anterior o siguiente.

6

SCAN (⏮/⏭): Búsqueda hacia atrás o adelante.

- 2** **SETUP**: Accede o sale del menú de configuración.
- MENU**: Accede al menú del DVD.
- ▲▼◀▶**: Navega por los menús.
- CH (+/-)**: Sube o baja en la lista de canales memorizados.

- ENTER** (⊙): Pulse para ir hacia atrás en el menú o para salir de éste.
- RETURN** (↶): Pulse para ir hacia atrás en el menú o para salir de éste.
- DISPLAY**: Accede a la visualización en pantalla.

3 **PAUSE/STEP** (⏸): Pausa temporalmente la reproducción / pulse repetidamente para obtener una reproducción fotograma a fotograma.

- PLAY** (▶): Inicia la reproducción.
- STOP** (■): Cesa la reproducción.

Botones numéricos: Seleccionan las opciones numeradas del menú.

MODE: Cambia de modo de funcionamiento.

- 4** **TITLE**: Accede al menú de título de disco.
- REPEAT**: Repite un capítulo, pista, título o todos.
- A-B**: Repite una sección.
- ZOOM**: Aumenta la imagen de video.
- MARKER**: Marca cualquier punto durante la reproducción.
- SEARCH**: Visualiza el menú [Búsqueda de marcadores].
- RANDOM**: Reproduce las pistas en orden aleatorio.
- CLEAR**: Elimina un número de pista en la lista de programas.

- PROG.**: Entra en el modo de edición de programa.
- VIRTUAL SURROUND**: Pulse repetidamente para aplicar los distintos efectos de sonido. (Examine la página 13)

Introduzca la pila en el control remoto

Presione el clip sujetador de la Pila y levante la cubierta para retirar el soporte de la batería. Inserte la Pila con el símbolo "+" hacia el símbolo "+" en el sujetador de la pila. Vuelva a colocar el soporte de la Pila con la nueva pila en la unidad de control remoto, asegurándose de que se ha insertado completamente.

- Reemplace la Pila de la unidad de control remoto con micro celdas de litio de 3 Vcc tales como CR. 2025 ó su equivalente.
- Deseche la Pila conforme a las disposiciones de seguridad de las leyes locales. No la tire al fuego.

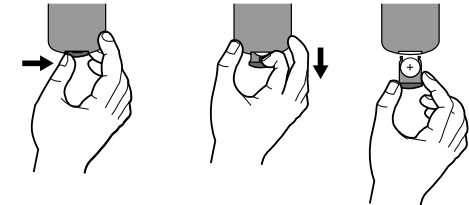

Advertencia: La Pila que se usa en este aparato puede presentar peligro de incendio o quemaduras químicas peligrosas si se maltrata. No la recargue, desensamble, incinere o caliente arriba de 100 °C (212 °F). Reemplace la Pila con un repuesto de Matsushita Elec. Ind. Co., Ltd. (Panasonic), parte no. CR. 2025 únicamente. El uso de cualquier otra Pila puede provocar riesgos de incendio o explosión. Deseche las Pila usadas. Mantenga las Pila lejos del alcance de los niños. No desensamble ni arroje al fuego.

Conexiones de corriente

Conexión del adaptador de ca

Conecte el adaptador de ca incluido desde la unidad a un tomacorriente.

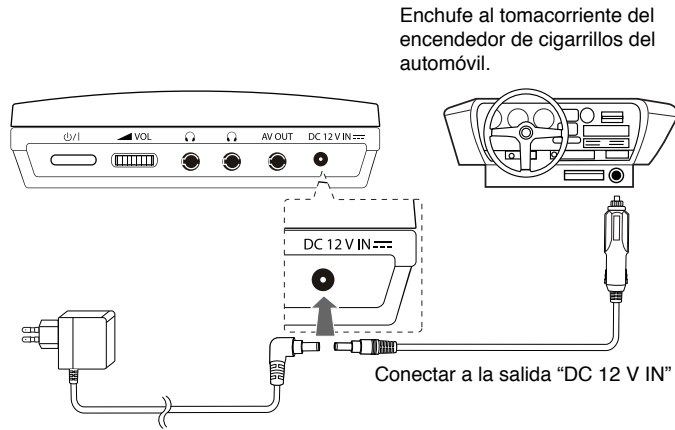

* el equipo actual puede diferir del equipo en el diagrama.

Adaptador de corriente

- El adaptador de corriente funciona con 100 - 240 V - 1,0 A 50 / 60 Hz
- Póngase en contacto con un distribuidor de repuestos eléctricos para obtener asistencia para seleccionar un adaptador de corriente o un equipo de cables de corriente adecuado.
- Fabricado por I-MAG ELECTRONICS(DONG GUAN) CO., LTD.

Conecte el adaptador para el automóvil

Esta unidad y su adaptador para el automóvil están diseñadas para ser usadas en vehículos que tienen sistemas eléctricos negativos a tierra de 8,5 - 15 Vcc. Esto es lo estándar para la mayoría de los vehículos. Si su vehículo tiene un sistema eléctrico diferente, no puede usar el sistema eléctrico del tomacorriente.

Adaptador para el automóvil

- Este adaptador para el automóvil funciona con tomacorrientes de 8,5 - 15 Vcc
- Póngase en contacto con un distribuidor de repuestos eléctricos para obtener ayuda para seleccionar un adaptador para automóviles adecuado.
- Fabricado por GRAND POWER ELECTRONIC TECHNOLOGY (SHENZHEN) CO., LTD.

Precaución

- Para prevenir una descarga eléctrica y un posible daño a su unidad o vehículo, siempre desconecte el adaptador del automóvil del tomacorrientes del encendedor de cigarrillos antes de desconectar el enchufe de su unidad.
- Hay una protección de fusibles 250 Vcc 3 A instalada en el adaptador para el automóvil.
- Mientras se enciende el motor, desconecte el adaptador para el automóvil desde el tomacorrientes del encendedor de cigarrillos.
- No utilice su unidad cuando la batería del automóvil esté descargada. Los picos de corriente del generador del automóvil podrían causar que explote el fusil del tomacorriente.
- Si el voltaje de suministro del automóvil disminuye 10 volts aproximadamente, su unidad podría no funcionar adecuadamente.
- No deje su unidad en lugares donde la temperatura exceda los 45 °C (113 °F) o podría dañarse el dispositivo de levantamiento.

Algunos ejemplos incluyen:

- Dentro de un automóvil cuando las ventanas estén cerradas y reciba rayos solares directos.
- Cerca de un aparato de calefacción.

Acople de la batería

La imagen siguiente muestra cómo colocar o retirar la batería. Puede acoplar o quitar la batería del siguiente modo.

Conexión / Desconexión

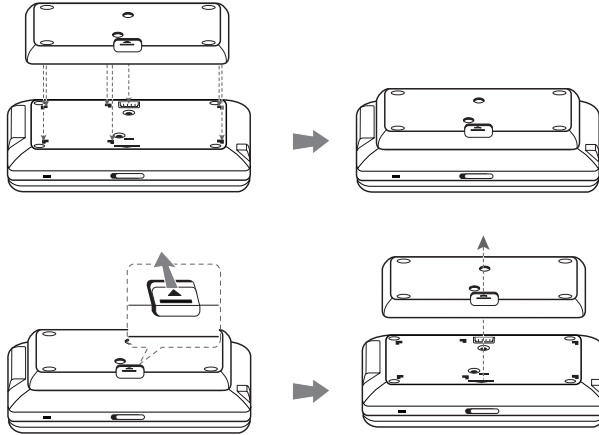

Batería recargable

- La batería recargable interna le proporciona la libertad de trasladar y reproducir los archivos sin la necesidad de utilizar el cable.
- La batería recargable interna comenzará a cargarse solo cuando la unidad esté apagada y el adaptador de corriente esté conectado a una salida de corriente.
- Tiempo operativo de la batería:
 - aproximadamente 2 horas y 30 minutos (sólo DP570D)
 - aproximadamente 4 horas (sólo DP571D)
- Tiempo máximo de reproducción:
 - aproximadamente 3 horas (sólo DP570D)
 - aproximadamente 5 horas (sólo DP571D)

8

- Tiempo de carga de la batería:
 - aproximadamente 2 horas y 30 minutos (sólo DP570D)
 - aproximadamente 2 horas (sólo DP571D)
- La duración de la carga de la batería puede variar dependiendo del estado de la batería, la operación y las condiciones ambientales.
- El indicador de batería se encenderá en rojo mientras se carga. Una vez completada la carga, el indicador se iluminará en verde.
- Cuando el tiempo restante de energía de la batería sea solo unos minutos, esta señal: "⚠ Check Battery" parpadeará en la pantalla.

Apertura del panel LCD

Para abrir el panel LCD, coloque la unidad en un lugar estable como una mesa para realizar lo siguiente.

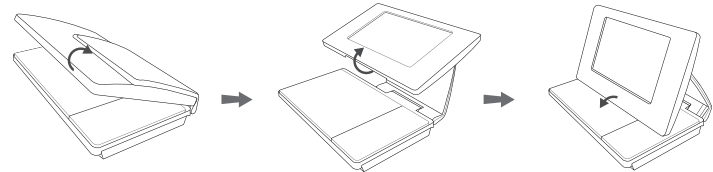

Tire del panel LCD hasta la posición vertical y tire hacia fuera. Y colóquelo en el ángulo que desee sobre la bandeja de discos.

- Cuando haya terminado de utilizar la unidad, devuelva el panel LCD a la posición original.
- No deje el panel LCD hacia arriba, podría resultar dañado por los golpes inesperados.

Conectar la unidad

Conexiones de audio y video a su televisor

Conecte la toma AV OUT de la unidad a las correspondientes tomas de entrada de su televisor como se indica a continuación.

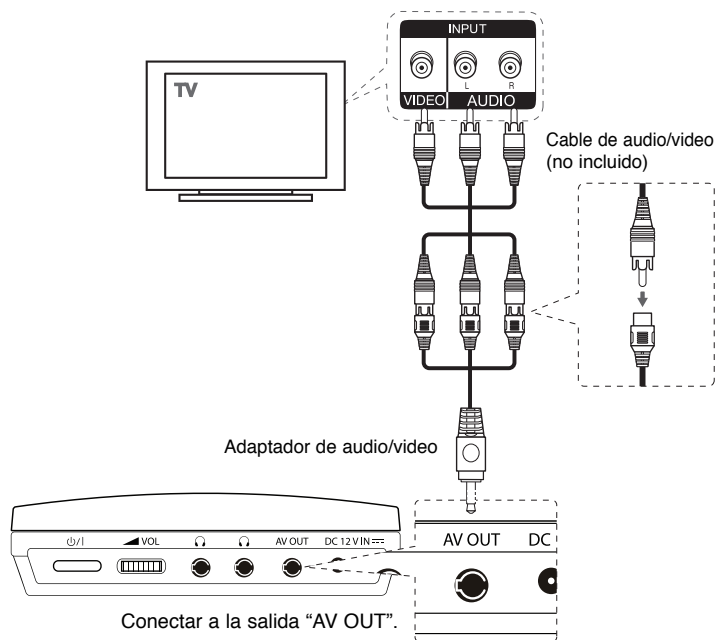

Nota: La señal no se emite por la salida AV OUT cuando la unidad se configure en el modo [TV].

Ver un programa de TV

Conexión de la antena

Conecte la antena de TV en la conexión TV AVT de la unidad tras seleccionar entre **A** y **B** como se muestra a continuación.

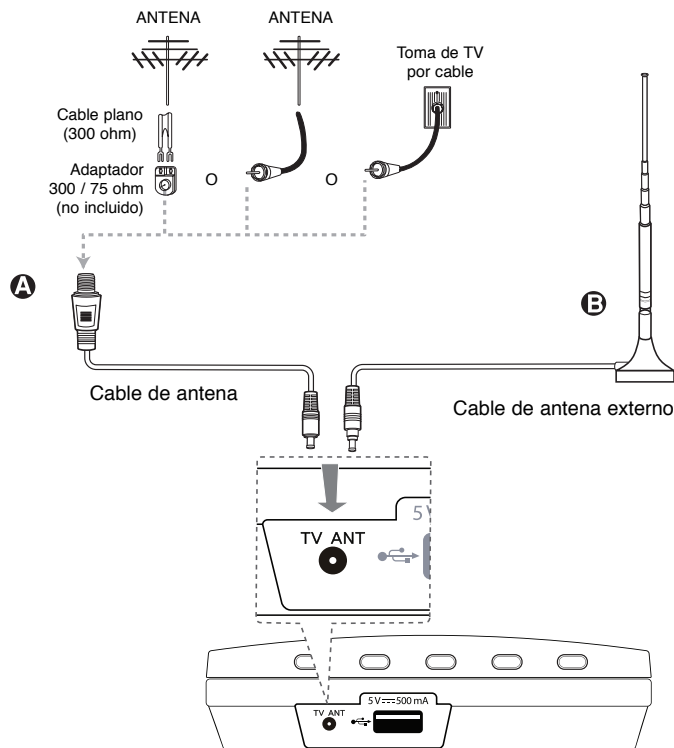

9

Selección de un modo de funcionamiento

Antes de utilizar la unidad debe seleccionar un modo de funcionamiento. Pulse **MODE** en la unidad y aparecerá el menú de selección de modo de funcionamiento. Utilice ◀ ▶ para seleccionar un modo y, a continuación, pulse **ENTER**.

- Seleccione [DISC] (DISCO) para reproducir el disco introducido.
- Seleccione [TV] para ver la TV conectando la antena.
- Seleccione [USB] para reproducir los archivos de la unidad Flash USB conectada.

Visualizar la información del disco

		REMOTO
1	Presione DISPLAY durante la reproducción:	DISPLAY
2	Seleccione un elemento:	▲ ▼
3	Ajuste el menú de configuración de la pantalla:	◀ ▶ / ENTER
4	Para regresar a la salida:	DISPLAY

Visualizar la información del disco – ahora con más opciones

Puede escoger un elemento pulsando ▲▼ y cambiar o escoger los ajustes pulsando ◀ ▶ o usando los botones numéricos (0-9).



Número del título actual /número total de títulos

Número del capítulo actual/número total de capítulos

Tiempo de reproducción transcurrido

Tiempo total seleccionado del título/archivo actual

Idioma de audio o canal seleccionado

Subtítulos seleccionados

Ángulo seleccionado/número total de ángulos

10

Ajuste de las configuraciones

		REMOTO
1	Visualice el menú de configuración:	SETUP
2	Seleccione una opción deseada del primer nivel:	▲ ▼
3	Vaya al segundo nivel:	▶
4	Seleccione una opción deseada del segundo nivel:	▲ ▼
5	Vaya al tercer nivel:	▶
6	Cambie la configuración:	▲ ▼ / ENTER

Ajuste de las configuraciones - ahora con más opciones

Al encender por primera vez (opcional)

El menú para seleccionar un idioma aparecerá al encender la unidad por primera vez. Debe seleccionar un idioma para utilizar la unidad. Utilice ▲▼ ◀ ▶ para seleccionar un idioma y después pulse **ENTER** aparecerá el menú de confirmación. Utilice ◀ ▶ para seleccionar [ENTER] y, a continuación, pulse **ENTER**.

Ajuste de las configuraciones de idioma

Idioma del menú – Seleccione un idioma para el menú de configuración y los mensajes en pantalla.

Audio del disco/Subtítulo/Menú – Seleccione un idioma para el audio/subtítulos/menú de disco.

[Original]: hace referencia al idioma original en el que se grabó el disco.

[Otros]: para seleccionar otro idioma, pulse los botones numéricos e **ENTER** para ingresar el número correspondiente de 4 dígitos conforme a la lista de códigos de idioma. (consulte la página 18) Si comete un error mientras ingresa el número, pulse **CLEAR** para borrar números y corregirlos.

[Apagado] (para subtítulos del disco): Apagar subtítulos.

Ajuste de las configuraciones de la pantalla

Aspecto TV – Seleccione el formato de pantalla a utilizar en función de la forma de la pantalla de su televisor.

[4:3]: Se selecciona cuando está conectado un TV 4:3.

[16:9]: Se selecciona cuando está conectado un TV 16:9 de ancho.

Display Mode – Si selecciona 4:3, necesitará definir cómo desea visualizar en la pantalla de su televisor los programas y películas en formato panorámico.

[Letterbox]: Así se visualiza una imagen en formato panorámico con bandas negras en la parte superior e inferior de la pantalla.

[Panscan]: Así se ajusta a pantalla completa el formato 4:3, cortando la imagen lo necesario.

Ajuste las configuraciones de audio

DRC (control de rango dinámico) – Posibilita un sonido limpio con volúmenes bajos (sólo Dolby Digital). Ajústelo en [Encendido] para lograr este efecto.

Vocal – Actívelo sólo cuando se esté reproduciendo un DVD multicanal de karaoke. Los canales de karaoke del disco se mezclan con el sonido estéreo normal.

Ajuste la configuración del bloqueo

Debe ajustar la opción [Código de área] para utilizar las opciones de bloqueo. Seleccione la opción [Código de área] y, después, pulse ►. Ingrese un código de 4 dígitos y pulse **ENTER**. Ingréselo de nuevo y pulse **ENTER** para verificarlo. Si comete un error mientras ingresa el número, pulse **CLEAR** para corregirlo.

Si olvida su contraseña, puede restablecerla. En primer lugar, saque el disco de la unidad. Seleccione el icono del candado en el menú de configuración. Introduzca el número de 6 dígitos "210499" y se limpiará la contraseña.

Índice – Seleccione un nivel. Cuanto más bajo sea el nivel, más estricta será la categoría. Seleccione [Desbloqueo] para desactivar la categoría.

Contraseña – Ajusta o cambia la contraseña para configuraciones de bloqueo.

[Nuevo]: Ingrese una nueva contraseña de 4 dígitos empleando los botones numéricos y, a continuación, pulse **ENTER**. Vuelva a ingresar la contraseña para verificarla.

[Cambiar]: Ingrese una vez más la nueva contraseña tras anotar la contraseña actual.

Código de área – Seleccione un código para un área geográfica como el nivel de categoría. Esto determina qué estándares de área son utilizados para calificar los DVDs controlados por el bloqueo parental. (Consulte la página 18)

Ajuste de otras configuraciones

B.L.E. (expansión del nivel de negros) – Para seleccionar el nivel de negro de las imágenes en reproducción. Establezca su preferencia y la capacidad del monitor.

Veloc. de grab. – Puede escoger una velocidad de bits para llevar a cabo la grabación directa USB. Una mayor velocidad de bits proporciona una mejor calidad de sonido aunque usando más espacio en la unidad Flash USB. Examine la página 16 para obtener información acerca de la grabación directa por USB.

DivX VOD

ACERCA DEL VÍDEO EN DIVX: DivX® es un formato de vídeo digital creado por DivX, Inc. Este dispositivo, que cuenta con certificado DivX oficial, reproduce vídeo en dicho formato. Visite la página www.divx.com para obtener más información y herramientas de software para convertir sus archivos a vídeo con formato DivX.

ACERCA DE LOS CONTENIDOS DIVX VIDEO-ON-DEMAND: este dispositivo DivX Certified® debe registrarse a fin de poder reproducir contenidos de tipo DivX Video-on-Demand (VOD). Para generar el código de registro, busque la sección DivX VOD en el menú de configuración del dispositivo. Visite el sitio vod.divx.com con este código para completar el proceso de registro y obtener más información acerca de los contenidos DivX VOD.

[Registrar]: Muestra el código de registro de su reproductor.

[Anular registro]: Desactiva su reproductor y muestra el código de desactivación.

Escuchar un audio diferente **DVD** **DivX**

Durante la reproducción, pulse **AUDIO** (🔊) repetidamente para cambiar entre los idiomas de audio disponibles, canales o métodos de codificación.

Visualizar el menú Título **DVD**

Pulse **TITLE** para visualizar el menú Título del disco, de estar disponible.

Visualizar el menú DVD **DVD**

Pulse **MENU** para visualizar el menú del disco, de estar disponible.

Disminuya la velocidad de reproducción **DVD** (**DivX** Sólo hacia delante)

Durante la reproducción, presione **SCAN** (◀◀ o ▶▶) para disminuir la reproducción hacia adelante o hacia atrás. Puede cambiar las diversas velocidades de reproducción presionando y manteniendo la tecla **SCAN** (◀◀ o ▶▶) repetidamente. Presione **PLAY** (▶) para continuar reproduciendo en velocidad normal.

Ver una imagen de video ampliada **DVD** **DivX**

Durante la reproducción o el modo de pausa, pulse **ZOOM** repetidamente para seleccionar ese modo. Podrá desplazarse a través de la imagen ampliada mediante los botones ▲▼◀▶. Pulse **CLEAR** para salir.
(100 % → 200 % → 300 % → 400 % → 100 %)

Starting play from selected time **DVD** **DivX**

Busca el punto de inicio del código temporal ingresado. Pulse **DISPLAY** y, a continuación, seleccione el icono del reloj. Ingrese un tiempo y pulse **ENTER**. Por ejemplo, para buscar una escena a 1 hora, 10 minutos y 20 segundos, ingrese "11020" y pulse **ENTER**. Si se equivoca, pulse **CLEAR** para volver a ingresarlo.

Lectura en orden aleatorio **ACD** **WMA** **MP3**

Durante la lectura o el modo de parada, pulse **RANDOM** para lograr una lectura aleatoria. Pulse **RANDOM** de nuevo para regresar a la lectura normal.

Marcar una escena favorita **DVD** **DivX**

Puede marcar una posición en un disco para volver a ese lugar. Solo presione **MARKER** en la posición deseada. El icono de marcado aparecerá en la pantalla brevemente. Repita el procedimiento para colocar hasta nueve marcadores.

Además, puede recuperar o borrar las posiciones. Pulse **SEARCH** y aparecerá el menú [Búsqueda de marcador]. Utilice ◀ o ▶ para seleccionar un marcador en el menú, luego presione **ENTER** para recuperarlo o **CLEAR** para eliminarlo.

Memoria de última escena **DVD** **ACD**

Esta unidad memoriza la última escena del último disco leído. La última escena permanecerá en memoria incluso si extrae el disco del lector o apaga la unidad. Si ingresa un disco con la escena memorizada, la escena aparecerá automáticamente.

Protector de pantalla

El salvapantallas aparece cuando usted deja el lector de la unidad en modo Stop durante cerca de cinco minutos. Si el salvapantallas está durante más de cinco minutos, el lector de DVD se apaga automáticamente.

Virtual Surround

Puede disfrutar del sonido envolvente escogiendo simplemente uno de los espacios sonoros pre-programados conforme al programa que desee escuchar. Cada vez que pulse el botón **VIRTUAL SURROUND**, el modo del sonido cambiará en el siguiente orden:
(Normal → Concert → Hall → Arena)

Disco mixto o unidad Flash USB – DivX, MP3/WMA y JPEG

Al reproducir un disco o utilizar una unidad Flash USB con archivos DivX, MP3/WMA y JPEG combinados, podrá seleccionar qué menú de archivos desea reproducir; para ello pulse **TITLE**.

Reproducir un archivo de película DivX

	REMOTO
1 Introduzca un disco:	-
2 Seleccione un archivo de película del menú: Para ir directamente a cualquier archivo y leerlo, introduzca su número de archivo mediante los botones numéricos (0-9).	▲ ▼, MENU
3 Iniciar la reproducción:	▶ PLAY
4 Detener la reproducción:	■ STOP

Reproducir un archivo de película DivX – ahora con más opciones

Cambiar el carácter establecido para la visualización correcta de subtítulos en DivX®

Mantenga pulsado **SUBTITLE** durante cerca de 3 segundos durante la reproducción. Aparecerá el código de idioma. Pulse ◀ ▶ para seleccionar otro código de idioma hasta que el subtítulo se muestre correctamente y después pulse **ENTER**.

Requisitos de archivos DivX

La compatibilidad de los archivos DivX con este lector están limitados como sigue:

- Tamaño de resolución disponible: 720 x 576 (An x Al) píxeles
 - Los nombres de archivos DivX y subtítulos deben limitarse a 20 caracteres.
 - Extensiones de archivos DivX: “.avi”, “.mpg”, “.mpeg”
 - Subtítulos DivX leíbles: SubRip (.srt / .txt), SAMI (.smi), SubStation Alpha (.ssa/.txt), MicroDVD (.sub/.txt), VobSub (.sub) SubViewer 2.0 (.sub/.txt), TMPPlayer (.txt), DVD Subtitle System (.txt)
 - Formato Codec leíble: “DIVX3.xx”, “DIVX4.xx”, “DIVX5.xx”, “MP43”, “3IVX”
 - Con DivX 6.0 en la unidad, sólo es compatible la función de lectura.
 - Formato de audio leíble: “Dolby Digital”, “PCM”, “MP3”, “WMA”
 - Frecuencia de muestreo: dentro de los de 8 a 48 kHz (MP3), dentro de los de 32 a 48 kHz (WMA)
 - Tasa de bits: dentro de los de 8 a 320 kb/s (MP3), dentro de los de 32 a 192 kb/s (WMA), menos de 4 Mb/s (archivo DivX)
 - Formato CD-R/RW, DVD±R/RW: ISO 9660
 - Máximo número de archivos/carpetas: menos de 600 (número total de archivos y carpetas)
 - Este reproductor no admite archivos grabados con GMC*1 o Qpel*2.
- Son técnicas de codificación de vídeo del estándar MPEG4, similares a las presentes en DivX.
- *1 GMC - Global Motion Compensation (compensación global de movimiento)
*2 Qpel - Quarter pixel (cuarto de pixel)

14

Escuchar discos o archivos de música

	REMOTO
1 Introduzca un disco:	-
2 Seleccionar un título de música del menú: Para ir directamente a la pista/archivo y leerlo, introduzca el número de dicho archivo/pista mediante los botones numéricos (0-9).	▲ ▼, MENU
3 Iniciar la reproducción:	▶ PLAY
4 Detener la reproducción:	■ STOP

Escuchar discos o archivos de música – ahora con más opciones

Crear sus propios programas

Puede reproducir el contenido de un disco en el orden que desee reordenando los títulos de música del disco. Para añadir título de música a la lista de programas, pulse **PROG.** para entrar en el modo de edición (aparecerá una marca Ⓢ en el menú).

Seleccione la pista deseada en [Lista] y pulse **ENTER** para añadir la pista a la lista de programas. Seleccione una pista de la lista de programación y después pulse **ENTER** para iniciar la reproducción programada. Para eliminar una pista de la lista, selecciónela y pulse **CLEAR** en el modo de edición del programa. Para eliminar todas las pistas de la lista de programación, seleccione [Eliminar todo] y pulse **ENTER** en modo de edición. El programa desaparecerá al extraer el disco o apagar la unidad.

Visualización de información del archivo (ETIQUETA ID3)

Durante la reproducción de un archivo MP3, podrá visualizar información pulsando repetidamente **DISPLAY**.

Requisitos de archivos de música MP3/WMA

La compatibilidad con MP3/WMA con esta unidad está limitada como sigue:

- Extensiones de archivo: “.mp3”, “.wma”
- Frecuencia de muestreo: entre de 8 a 48 kHz (MP3), entre de 32 a 48 kHz (WMA)
- Tasa de bits: entre de 8 a 320 kb/s (MP3), entre de 32 a 192 kb/s (WMA)
- Formato CD-R/RW, DVD±R/RW: ISO 9660
- Máximo número de archivos/carpetas: menos de 600 (número total de archivos y carpetas)

Visualizar archivos fotográficos

		REMOTO
1	Introduzca un disco:	-
2	Seleccione un archivo fotográfico del menú: Para ir directamente a cualquier archivo y leerlo, introduzca su número de archivo mediante los botones numéricos (0-9).	▲ ▼, MENU
3	Muestre el archivo seleccionado a pantalla completa: La información de la fotografía se indica en pantalla. Si desea ocultarla, pulse RETURN (↵).	▶ PLAY
4	Regresar al menú:	■ STOP

Visualizar archivos fotográficos – ahora con más opciones

Visualización de archivos fotográficos como presentación de diapositivas

Utilice ▲▼◀▶ para resaltar el icono (🖼️) y, a continuación, pulse ENTER para iniciar la presentación de diapositivas. Podrá modificar la velocidad de la presentación de diapositivas mediante ◀▶ cuando el icono (🖼️) esté resaltado.

Pasar a la fotografía anterior/siguiente

Pulse SKIP (◀◀ o ▶▶) para visualizar la foto anterior o siguiente.

Girar una fotografía

Utilice ▲▼ para girar la foto a pantalla completa en sentido antihorario u horario durante la visualización de una foto a pantalla completa.

Pausar la presentación de diapositivas

Pulse PAUSE/STEP (⏸) durante la visualización de diapositivas para pausarla. Pulse PLAY (▶) para continuar con la presentación.

Escuchar música durante la presentación de diapositivas

Podrá escuchar música durante la presentación de diapositivas si el disco contiene archivos de música y fotos combinados. Utilice ▲▼◀▶ para resaltar el icono (🎵🖼️) y, a continuación, pulse ENTER para iniciar la presentación de diapositivas.

Requisitos de archivos de fotografías

La compatibilidad de las imágenes JPEG con ésta unidad está limitada como sigue:

- Extensiones de archivo: ".jpg"
- Tamaño de foto: menos de 2 MB recomendados
- Formato CD-R/RW, DVD±R/RW: ISO 9660
- Máximo número de archivos/disco: menos de 600 (número total de archivos y carpetas)

Uso de una unidad Flash USB

Puede leer archivos MP3/WMA/JPEG/DivX en la unidad Flash USB con la versión 1.1/2.0.

		REMOTO
1	Conecte una unidad Flash USB al puerto USB de la unidad:	-
2	Mostrar el menú para seleccionar el modo de operación USB:	MODE
3	Seleccione [USB]:	◀▶, ENTER
4	Seleccione un archivo o carpeta:	▲ ▼, MENU
5	Reproducir el archivo o carpeta:	▶ PLAY
6	Extraer la memoria Flash USB:	-

Avisos sobre la unidad Flash USB

- Puede cambiar entre los modos [DISC] (DISCO), [TV] y [USB] con el botón MODE.
- No extraiga el dispositivo USB mientras esté en funcionamiento.
- Le recomendamos que realice copias de seguridad de sus archivos importantes en la memoria Flash USB para evitar cualquier pérdida accidental.
- Si utiliza un cable alargador USB o HUB USB, el dispositivo USB puede no ser reconocido por la unidad.
- Pueden reproducirse archivos de música (MP3/WMA), archivos de fotos (JPEG) y archivos DivX. Para obtener detalles operativos de cada archivo, consulte las páginas relevantes.
- Máximo número de archivos/carpetas: menos de 600 (número total de archivos y carpetas)
- La función USB de esta unidad no admite todo tipo de dispositivos USB.
- No admite cámaras digitales ni teléfonos móviles.
- El puerto USB de la unidad no puede conectarse a un PC. La unidad no puede usarse como dispositivo de almacenamiento.

Grabación directa por USB

Conecte el dispositivo Flash USB a la unidad antes de grabar. Configure la opción [REC Bitrate] (Bitrate de grabación) a [96 kbps] o [128 kbps] según sea necesario. (Véase la página 10)

	REMOTO
1 Introducir un CD de audio:	-
2 Escoger una pista: Para ir directamente a una pista y leerla, introduzca su número de pista mediante los botones numéricos (0-9).	▲ ▼, MENU
3 Iniciar la grabación:	⏮ AUDIO
4 Detener la grabación:	■ STOP

Modo de grabación

Puede grabar la pista que desee o todas las pistas de un CD de audio en un dispositivo Flash USB.

- Grabación de una pista: Pulse **AUDIO** en modo lectura, pausa o reanudar parada.
- Grabación del disco: Pulse el botón **AUDIO** en modo de parada total.
- Grabación de una lista programada: En modo de parada total, pulse **AUDIO** tras escoger una pista de la lista programada.

Notas relativas a la grabación directa por USB

- La grabación sólo está disponible para pistas de CDs de audio.
- Si usa esta función, la carpeta "CD_REC" se creará automáticamente en el dispositivo Flash USB cuando el archivo(s) musical se guarde en él.
- Si retira el dispositivo Flash USB, apaga o abre la unidad durante la grabación, pueden producirse fallas.
- Si el espacio libre del dispositivo Flash USB no es suficiente, la función de grabación no está disponible. Para incrementar el espacio libre, elimine archivos del dispositivo usando su computadora.
- No podrán grabarse discos CD-G y CDs de audio codificados en DTS.
- Esta unidad no admite discos duros externos, lectores multi-tarjeta, dispositivos USB con particiones múltiples, dispositivos bloqueados ni lectores MP3.
- Formato de grabación: archivo MP3
- Tasa de bits de codificación: 96 kb/s / 128 kb/s
- Máximo número de archivos/carpetas: menos de 600 (número total de archivos y carpetas)

16

La copia sin autorización de material protegido, incluyendo software, archivos, radiodifusiones y grabaciones de sonido, puede conllevar una infracción de las leyes de copyright y constituir un delito.
Este equipo no debe ser usado con tales fines.

Sea responsable
Respete los derechos y las leyes de copyright

Memorización automática de canales

Busca automáticamente todos los canales disponibles y guarda todos los canales activos encontrados.

	REMOTO
1 Conectar una antena:	-
2 Abrir el menú para seleccionar el modo de funcionamiento TV:	MODE
3 Seleccionar [TV]:	◀ ▶, ENTER
4 Abrir el menú [Instalación TV].	SETUP
5 Seleccionar [CH. SYSTEM] en [Instalación TV]: - Seleccione el sistema de canales que se utilice en su área. (NTSC / M, PAL /M, PAL /N)	▶ , ▲ ▼ /ENTER
6 Seleccionar [Búsqueda Auto] en [TV SETUP]: - Seleccione [INCIAR] y, a continuación, pulse ENTER para comenzar la sintonización automática.	▶ /ENTER

Visualización de programas de TV – Qué más puede hacer

Selección de canal

Puede seleccionar los canales como se describe a continuación. Si el canal de TV no está configurado, utilice la opción [Búsqueda Auto] en menú [Instalación TV].

- Utilice ▲▼ en el control remoto para seleccionar un canal entre los memorizados.
- Utilice los botones numéricos (0-9) para seleccionar directamente un canal.
- Pulse RETURN (↵) para regresar al canal anterior.

Edición manual de canales

Puede editar un canal utilizando la opción [CANALES] en el menú [TV SETUP].

1. Seleccione el modo [TV]:
2. Pulse **SETUP** para mostrar el menú [Instalación TV].
3. Seleccione la opción [CANALES] y, a continuación, pulse ▶.
4. Utilice ▲▼ para seleccionar un menú y utilice ◀ ▶ para seleccionar un valor para el elemento que desea configurar.

- [CH. No]: Selecciona un número de canal.
- [Bueno]: Selecciona una frecuencia para obtener una imagen clara.
- [Band] [Banda]: Selecciona una banda de canal. (VHF H, VHF L o UHF)
- [Skip] [Saltar]: Selecciona el canal saltado. El canal no puede seleccionarse usando el botón ▲▼ mientras ve la TV.
- [Manual]: Busca un canal automáticamente.
La búsqueda se detiene cuando la unidad sintoniza una emisora.

Notas sobre la señal de recepción de TV

Si le signal de réception TV est mauvais, les symptômes suivants peuvent apparaître.

- Pantalla: - Vibración
 - Pérdida de color doble o triple
 - El campo regresa gradualmente.
 - El color aparece o desaparece.
 - La pantalla aparece punteada.
 - Aparecen rayas.
- Sonido: - Con ruido.

Podría no recibir señales de TV en las siguientes situaciones.

- Entre edificios
- Si un avión o tren pasa cerca
- Un cable de alimentación cercano
- En las montañas o bosque
- Un automóvil, una moto
- Un cable de alta tensión

Códigos de idioma

Utilice ésta lista para ingresar el idioma deseado para las siguientes configuraciones iniciales: Audio del disco, subtítulos del disco, menú del disco.

Idioma	Código	Idioma	Código	Idioma	Código	Idioma	Código	Idioma	Código
Afar	6565	Croata	7282	Hausa	7265	Lingala	7678	Quechua	8185
Afrikaans	6570	Checo	6783	Hebreo	7387	Lituano	7684	Rhaeto-Romance	8277
Albanés	8381	Danés	6865	Hindi	7273	Macedonio	7775	Rumano	8279
Amárico	6577	Holandés	7876	Húngaro	7285	Malgache	7771	Ruso	8285
Árabe	6582	Inglés	6978	Islandés	7383	Malayo	7783	Samoano	8377
Armenio	7289	Esperanto	6979	Indonesio	7378	Malayalam	7776	Sánscrito	8365
Asamés	6583	Estonio	6984	Interlingua	7365	Maorí	7773	Gaélico escocés	7168
Aimara	6588	Faroés	7079	Irlandés	7165	Maratí	7782	Serbio	8382
Azerbaiyano	6590	Fiji	7074	Italiano	7384	Moldavo	7779	Serbo-Croata	8372
Bashkir	6665	Finlandés	7073	Japonés	7465	Mongoliano	7778	Shona	8378
Vasco	6985	Francés	7082	Kannada	7578	Nauru	7865	Sindhi	8368
Bengalí	6678	Frisiano	7089	Kashmiri	7583	Nepalí	7869	Singalés	8373
Butaní	6890	Gallego	7176	Kazakh	7575	Noruego	7879	Eslovaco	8375
Biharí	6672	Georgiano	7565	Kirguís	7589	Oriya	7982	Eslovenio	8376
Bretón	6682	Alemán	6869	Coreano	7579	Punyabi	8065	Español	6983
Búlgaro	6671	Griego	6976	Kurdo	7585	Pashto, Pashtún	8083	Sudanes	8385
Birmanó	7789	Groenlandés	7576	Laosiano	7679	Persa	7065	Swahili	8387
Bielorruso	6669	Guaraní	7178	Latín	7665	Polaco	8076	Sueco	8386
Chino	9072	Gujaratí	7185	Latvio, Letón	7686	Portugués	8084	Tagalo	8476
								Tajik	8471
								Tamil	8465
								Telugu	8469
								Tailandés	8472
								Tongano	8479
								urco	8482
								Turcomano	8475
								Twi	8487
								Ucraniano	8575
								Urdu	8582
								Uzbeko	8590
								Vietnamita	8673
								Volapuk	8679
								Galés	6789
								Wolof	8779
								Xhosa	8872
								Yiddisio	7473
								Yoruba	8979
								Zulú	9085

Códigos de área

Seleccione un código de área de esta lista.

Área	Código	Área	Código	Área	Código	Área	Código	Área	Código
Afganistán	AF	Costa Rica	CR	Groenlandia	GL	Maldivas	MV	Panamá	PA
Argentina	AR	Croacia	HR	Hong Kong	HK	México	MX	Paraguay	PY
Australia	AU	República Checa	CZ	Hungría	HU	Mónaco	MC	Filipinas	PH
Austria	AT	Dinamarca	DK	India	IN	Mongolia	MN	Polonia	PL
Bélgica	BE	Ecuador	EC	Indonesia	ID	Marruecos	MA	Portugal	PT
Bután	BT	Egipto	EG	Israel	IL	Nepal	NP	Rumanía	RO
Bolivia	BO	El Salvador	SV	Italia	IT	Países Bajos	NL	Federación de Rusia	RU
Brasil	BR	Etiopía	ET	Jamaica	JM	Antillas	AN	Arabia Saudí	SA
Camboya	KH	Fiji	FJ	Japón	JP	Neerlandesas		Senegal	SN
Canadá	CA	Finlandia	FI	Kenya	KE	Nueva Zelanda	NZ	Singapur	SG
Chile	CL	Francia	FR	Kuwait	KW	Nigeria	NG	República Eslovaca	SK
China	CN	Alemania	DE	Libia	LY	Noruega	NO	Eslovenia	SI
Colombia	CO	Gran Bretaña	GB	Luxemburgo	LU	Omán	OM	Sudáfrica	ZA
Congo	CG	Grecia	GR	Malasia	MY	Pakistán	PK	Corea del Sur	KR
								España	ES
								Sri Lanka	LK
								Suecia	SE
								Suiza	CH
								Taiwán	TW
								Tailandia	TH
								Pavo	TR
								Uganda	UG
								Ucrania	UA
								Estados Unidos	US
								Uruguay	UY
								Uzbekistán	UZ
								Vietnam	VN
								Zimbabwe	ZW

Solución de averías

Síntoma	Causa	Corrección
No hay alimentación.	El cable de alimentación está desconectado.	Enchufe el cable de alimentación de forma segura en la toma de pared.
	La batería está descargada.	Recargue la batería.
La alimentación está conectada, pero la unidad no funciona.	Ningún disco insertado.	Introduzca un disco.
No hay imagen.	El TV no está configurado para recibir la señal procedente de la unidad.	Seleccione el modo correcto de entrada de video en el TV.
	El cable de video no está conectado con seguridad.	Conecte el cable de video de forma segura.
No hay sonido.	El equipo conectado mediante el cable de audio no está configurado para recibir la señal procedente de la unidad.	Seleccione el modo de entrada correcto del amplificador de audio.
	El volumen está en mínimo.	Utilice el controlador de volumen para ajustar el volumen.
	Las opciones de AUDIO están establecidas en posición incorrecta.	Configure los ajustes de AUDIO en posición correcta.
El unidad no inicia la reproducción.	Se ha insertado un disco no reproducible.	Inserte un disco reproducible. (Compruebe el tipo de disco y el código de región.)
	El nivel de clasificación está configurado.	Modificar la clasificación.
El control remoto no funciona correctamente.	El control remoto no está dirigido al sensor remoto del lector de la unidad.	Dirija el control remoto hacia el sensor remoto de la unidad.
	El control remoto está demasiado lejos de la unidad.	Opere el control remoto más cerca de la unidad.

El diseño y las especificaciones están sujetas a cambio sin previo aviso.

Especificaciones

Generalidades

Requisitos de alimentación	12 V $\overline{\text{---}}$ 2,0 A
Dimensiones (aprox.)	(237 x 54 x 149) mm (W x H x D)
Peso neto (aprox.)	DP571D: 1,2 kg
(With a battery)	DP570D: 1,1 kg
Temperatura operativa	de 0 °C a 40 °C
Humedad operativa	de 5 % a 90 %
Láser	Láser semiconductor
Sistema de señal	NTSC

Conectores

Salida de Audio/Video	3,5 mm salida mini x 1
- Video: 1,0 V (p-p) 75 Ω sync negativo	
- Audio: 1,5 V raíz cuadrático medio (1 kHz 0 dB)	
Terminal del auricular	3,5 mm salida estéreo mini x 2
ENTRADA DE ANTENA	75 Ω (VHF / UHF)
Covertura de canal	Analógico (VHF / UHF) : 1 - 125

Entradas

ENTRADA USB	4 clavijas (USB 2.0 / 1.1 estándar)
Fuente de alimentación del bus	5 V $\overline{\text{---}}$ 500 mA

Pantalla de cristal líquido

Tamaño del panel	17,8 cm (diagonal)
Sistema de proyección	Banda R.G.B.
Sistema de conducción	Matriz activa TFT
Resolución	480 x 234 (WQVGA)

Accesorios

- Adaptador de audio/video
- Adaptador de corriente (IM120W-200B)
- Adaptador para el automóvil
- Control remoto
- Batería del control remoto (batería de litio)
- Batería
- Antenna Cable
- Cable de antena externo
- Maletín
- Montaje en coche

Disfrute en el automóvil con el Soporte de montaje de apoyacabeza

Puede disfrutar del video en el asiento trasero si coloca la unidad en la parte posterior del asiento delantero.

Advertencia

- El conductor no debe operar esta unidad mientras el vehículo está en movimiento. No opere esta unidad en un lugar que el conductor pueda observar. Si el conductor opera u observa esta unidad mientras el vehículo está en movimiento se distraerá, lo que podría resultar en accidentes graves y lesiones personales o daños a la propiedad.
- No quite o separe la unidad mientras conduce y no coloque en los siguientes lugares, de otro modo podría ocasionar lesiones o accidentes de tránsito:
 - en otro lugar que no sea la parte posterior del asiento del auto.
 - en una ubicación que interfiera con la visión u operación del conductor;
 - en una ubicación que interfiera con la operación de un bolsa de aire;
 - en una ubicación que interfiera con los instrumentos de conducción.
- Según el tipo de apoyacabeza que disponga, tal vez no le sea posible colocar el soporte.

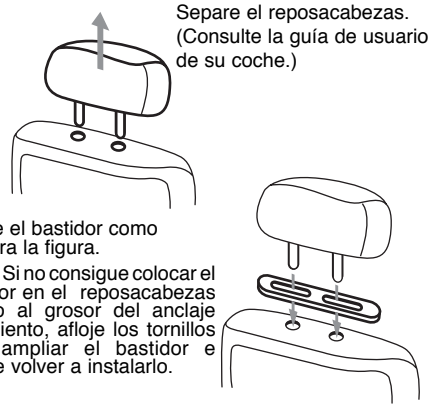
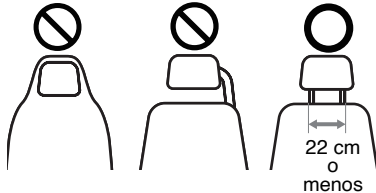

Instale el bastidor como muestra la figura.

Nota: Si no consigue colocar el bastidor en el reposacabezas debido al grosor del anclaje del asiento, afloje los tornillos para ampliar el bastidor e intente volver a instalarlo.

1 **3**

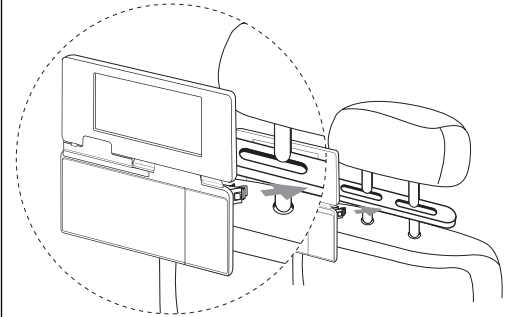

Fije la abrazadera de montaje del reposacabezas unida a la unidad, mediante el bastidor.

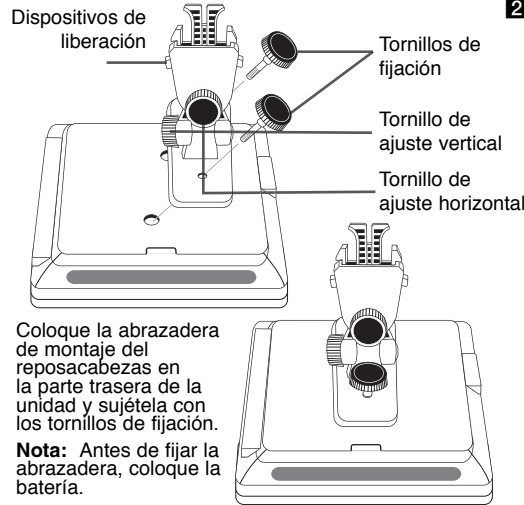

Coloque la abrazadera de montaje del reposacabezas en la parte trasera de la unidad y sujétela con los tornillos de fijación.

Nota: Antes de fijar la abrazadera, coloque la batería.

2 **4**

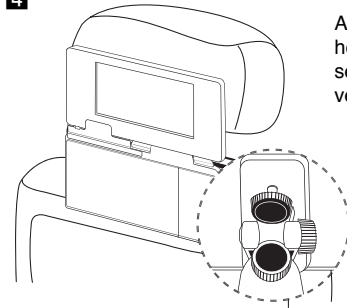

Ajuste los ángulos horizontal y vertical según desee para ver la pantalla.

Nota: Cuando ajuste los ángulos, afloje antes los tornillos de fijación. Si realiza el ajuste a la fuerza puede dañar la abrazadera que sujeta la unidad al reposacabezas.

Instalación de soporte para evitar la vibración del panel LCD

En caso de instalar esta unidad en el reposacabezas de un asiento de coche, debe utilizarse el soporte para evitar la vibración del panel LCD de la forma siguiente.

2
Inserte un lado del soporte en el panel LCD como se muestra en la imagen.

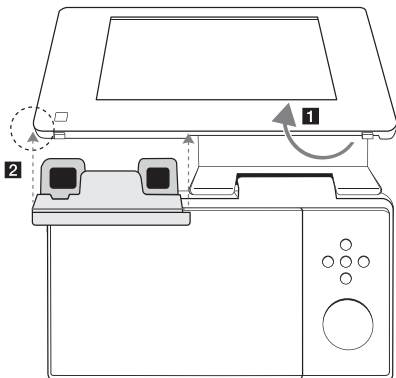

1
Tras la instalación de la unidad en el reposacabezas, levante el panel LCD hasta el máximo, como se muestra en la imagen.

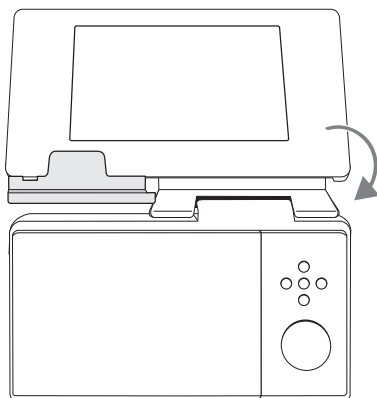

Baje el panel LCD para instalar el otro lado del soporte hasta que oiga un clic al cerrarse el enganche del soporte.

Si desea separar el soporte

Puede separar el soporte utilizando el resorte de liberación de la parte trasera.

