



MAGYAR

HASZNÁLATI ÚTMUTATÓ

Autórádió CD/MP3/WMA lejátszóval

Kérjük, a készülék használatba vétele előtt alaposan olvassa el és a későbbi használat céljából őrizze meg ezt a kézikönyvet.

TÍPUS

LCF600UN/ LCF600UR

LCF800IN/ LCF800IR

P/NO : MFL63287308

Tartalomjegyzék

- 3** Biztonsági előírások
- 4** Előlap
- 5** távvezérlő
 - Elem behelyezése
- 6** A levehető előlap
 - Az előlap felhelyezése
 - Az előlap levétele
- 7** A készülék beszerelése
 - A beszerelés lépései
 - A régi készülék eltávolítása
 - ISO-DIN szerelőkeret
- 8** Csatlakoztatás
- 9-10** Alapműveletek
 - Némítás
 - Az equalizer (EQ) használata
 - A hangerő beállítása
 - Az XDSS+ használata (Extreme Dynamic Sound System)
 - Az óra megjelenítése
 - A készülék alaphelyzetbe állítása
 - Általános beállítások
- 10-11** CD-hallgatás
 - A CD-lejátszás leállítása/újraindítása
 - Sávon / fájlra belüli szakasz keresése
 - Ugrás másik sávra / fájlra
 - Zenével kapcsolatos információ ellenőrzése
 - Sávok/fájlok lejátszása, ahogy Ön szeretné
- 11** Zenehallgatás külső készülékről
- 12-13** Rádióhallgatás
 - A frekvenciák kézi tárolása
 - Tárolt állomás hallgatása
 - A TUNER beállításai
- 14** USB-eszköz csatlakoztatása
 - Váltás másik eszközre
 - A kívánt fájl gyors keresése
 - Felvétel CD-ről vagy FM-rádióról USB-eszközre
- 15** Zene hallgatása iPod csatlakoztatásával.
(csak LCF800IN/ LCF800IR)
- 16** Hibaelhárítás
- 17** Műszaki adatok



Az LG Electronics ezennel kijelenti, hogy a termékek teljesítik az 2006/28/EC(ANNEX I , 3.2.9), 72/245/EEC, és 2006/95/EC irányvonal alapvető követelményeit és egyéb vonatkozó előírásait.

Európai képviselő:

LG Electronics Service Europe B.V. Veluwezoom 15, 1327 AE Almere, The Netherlands (Tel : +31-(0)36-547-8888)

Ez a készülék kompatibilis a kormánykerék távirányítóval.
Ez a funkció lehetővé teszi a készülék működtetését úgy, hogy a kormánykerék távirányító jelet küld a készülék felé.
Részletekért forduljon a márkakereskedőhöz.

Biztonsági előírások



FIGYELEM!

**ÁRAMÜTÉS VESZÉLYE
MIATT NE NYISSA FEL!**



FIGYELEM: AZ ÁRAMÜTÉS KOCKÁZATÁNAK ELKERÜLÉSE ÉRDEKÉBEN NE NYISSA FEL A FEDELET (ÉS A HÁTOLDALT). A KÉSZÜLÉK BELSEJÉBEN NINCSENEK A FELHASZNÁLÓ ÁLTAL JAVÍTHATÓ ALKATRÉSZEK. A JAVÍTÁST BÍZZA KÉPESÍTETT SZERVIZSZAKEMBERRE.



Az egyenlő oldalú háromszögben található villám-szimbólum arra hívja fel a felhasználó figyelmét, hogy a készülék fedelén belül olyan veszélyes, szigetetlen feszültség van jelen, amely emberre veszélyes áramütést okozhat.



Az egyenlő oldalú háromszögben elhelyezett felkiáltójel a készülékhez járó leírásban található fontos kezelési és karbantartási (javítási) utasításokra hívja fel a figyelmet.



A gépjárművet mindig biztonságosan vezesse. Vezetés közben semmi se terelje el a figyelmét a gépjárműről és mindig legyen tisztában a forgalmi helyzettel. Menet közben ne változtassa a beállításokat vagy funkciókat. Az ilyen műveletek előtt a közlekedési szabályoknak megfelelően húzódjon félre.



Szükségesen alacsony vagy magas környezeti hőmérséklet (-10 °C -hoz 60 °C) esetén ne használja több órán át a készüléket.



Az áramütés veszélyének elkerülése érdekében ne távolítsa el a készülék burkolatát. A készülék nem tartalmaz a felhasználó által javítható részeket. Csak szakképzett szerviz-szakember javíthatja.



Az áramütés és tűz veszélyének elkerülése érdekében a készülékbe ne jusson csepegő vagy fröccsenő víz, eső vagy nedvesség.



Mivel a készülék külső környezete erősen felmelegszik, csak gépkocsiba szerelve használja.



A készülékkel 8 cm-es lemezeket nem lehet lejátszani (csak 12 cm-es lemez használható).

VIGYÁZAT!: A készülék lézerrel működik.

A rendeltetésszerű használathoz alaposan olvassa át ezt a használati útmutatót, majd őrizze meg: később is szüksége lehet rá. Ha a berendezést karban kell tartani, forduljon valamelyik márkaszervizhez (lásd a karbantartási teendőknél).

A kezelőfelületek, beállítások és egyéb eljárások előírtól eltérő használatával veszélyes sugárzásnak teheti ki magát.

A lézersugár közvetlen hatásának megelőzése érdekében ne próbálja felnyitni a készülékházat. Nyitott állapotban a lézersugár látható. **SOHA NE NÉZZEN A LÉZERSUGÁRBA!**

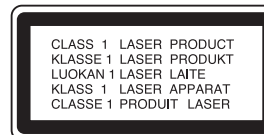

A készülék hordozható elemmel vagy akkumulátorral van felszerelve.

Az elemet, illetve akkumulátort így lehet a készülékből biztonságosan eltávolítani: Vegye ki a régi elemet, illetve elemcsomagot a behelyezés lépéseit fordított sorrendben követve. A környezetszennyezés, illetve emberek vagy állatok egészségének lehetséges veszélyeztetése megelőzése érdekében a régi elemet, illetve akkumulátort kijelölt gyűjtőhelyeken kell megfelelő tartóedényben elhelyezni. Ne kezelje az elemeket, illetve elemet egyéb hulladékkal együtt. Javasoljuk helyi, ingyenes térítésű rendszerek elemeinek és akkumulátorainak felhasználását.

Az akkumulátorokat ne hagyja tűző napon, hőforrás közelében, valamint ne dobja tűzbe!



Régi eszközök ártalmatlanítása

1. A készüléken látható áthúzott, kerek szeméttároló jel jelöli, hogy a készülék a 2002/96/EC EU-direktíva hatálya alá esik.
2. Minden elektromos és elektronikai terméket a lakossági hulladéktól elkülönítve kell begyűjteni, a kormány vagy az önkormányzatok által kijelölt begyűjtőhelyen.
3. Régi eszközeinek megfelelő ártalmatlanítása segíthet az esetleges egészségre vagy környezetre ártalmas hatások megelőzésében.
4. Ha régi eszközeinek ártalmatlanításával kapcsolatban több információra van szüksége, tanulmányozza a vonatkozó környezetvédelmi szabályokat, vagy lépjen kapcsolatba a készülék forgalmazójával.



Vigyázat

Helytelen csatlakoztatás esetén a készülék a következő hibajelzéseket jelenítheti meg:

- **Antenna-csatlakozó rövidzár** :

“ANTENNA ON PORT SHORT CIRCUIT CHECK”

A visszacsatlakoztatás után indítsa újra a készüléket.

Előlap

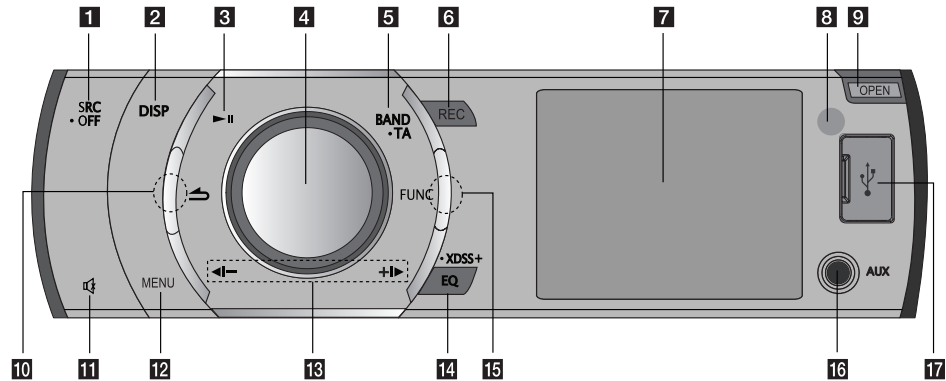

- | | |
|---|---|
| <p>1 [SRC] Bemeneti jelforrás választása.
[• OFF] Be/ki kapcsoló.</p> <p>2 [DISP]
• Megnyomva: az óraidő megtekintése.
• Megnyomva és nyomva tartva: a kijelző megvilágításának kikapcsolása.</p> <p>3 [▶] Lejátszás és szünet.</p> <p>4 Volume knob
• A hangerő beállítása.
• A beállítás megerősítés.
• Sávok vagy fájlok ellenőrzése CD üzemmódban vagy programozott állomásoké TUNER üzemmódban.</p> <p>5 [BAND] Frekvenciasáv kijelölése.
[• TA] A hang ideiglenes elnémítása. (Opcionális)
TA/TP adatokat sugárzó állomások keresése.</p> | <p>6 [REC] Felvétel USB-eszközre</p> <p>7 Kijelző</p> <p>8 Távvezérlő-érzékelő</p> <p>9 [OPEN] Az előlap kinyitása.</p> <p>10 [◀] Visszatérés az előző lépéshez.</p> <p>11 [🔊] A hang ideiglenes elnémítása.</p> <p>12 [MENU] Belépés a beállító menübe.</p> <p>13 [◀/▶]
Ugrás / Keresés / Keresés / Hangolás</p> <p>14 [EQ]/[• XDSS+]
A hangminőség javítása.</p> <p>15 [FUNC] A lejátszandó tételek beállítása minden üzemmódban.</p> <p>16 [AUX] Más hordozható lejátszót csatlakoztatva annak a hangja hallható.</p> <p>17 USB-csatlakozó</p> |
|---|---|

Megjegyzés

A FUNC vagy [◀] más gombok használata előtt nyomja be a kiálló részeket (lásd a bekarikázott részeket).

távvezérlő

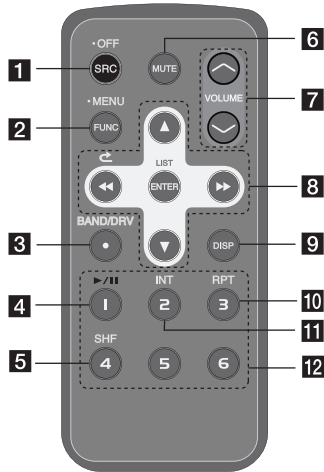

- 1** [SRC] Bemeneti jelforrás választása.
[• OFF] Kikapcsolás.
- 2** [• MENU] Belépés a beállító menübe.
[FUNC] A lejátszandó tételek beállítása minden üzemmódban.
- 3** [BAND/DRV]
• Frekvenciasáv kijelölése.
• Ugrás a következő USB-meghajtóra.
- 4** [▶/||] Lejátszás és szünet.
- 5** [SHF] Véletlenszerű lejátszás
- 6** [MUTE] A hang ideiglenes elnémítása.

- 7** A hangerő beállítása.
- 8** [◀▶] Ugrás / Keresés / Keresés / Hangolás [↺]
Visszatérés az előző lépéshez. [▲▼]
• Listázás felfelé/lefelé
• Beállítások.
• Ugrás 10 MP3/WMA sávval vissza vagy előre, ha a CD-n nincs mappa, vagy csak egy mappa van.
• Ugrás az előző vagy a következő mappára, ha a CD-n 2-nél több fájl van.
- 9** [DISP] [ENTER/ LIST]
• A beállítás megerősítése
• Sávok vagy fájlok ellenőrzése CD üzemmódban vagy programozott állomásoké TUNER üzemmódban.
- 10** [RPT] Ismétlés
- 11** [INT] Szemelvények lejátszása
- 12** Számgombok TUNER üzemmódban programozott állomás választása.

Elem behelyezése

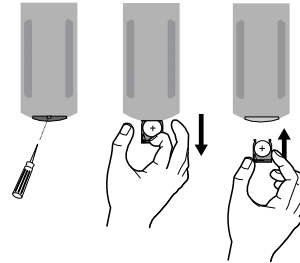

- 1 Egy hegyes tárggyal, pl. golyóstollal húzza ki az elemtartót.
- 2 A megfelelő polaritással (+ és -) helyezze be az elemet.
- 3 Tegye vissza az elemtartó fedelét.

Megjegyzés

- Kizárólag CR2025 (3 V-os) lítiumelemet használjon.
- Ha hosszabb ideig nem használja a távvezérlőt, vegye ki az elemet.
- Az elemet ne töltsé újra, ne szerelje szét, ne tegye ki hő hatásának, ne dobja tűzbe.
- Fémeszközökkel ne nyúljon az elemhez.
- Az elemet ne tárolja együtt fémtárgyakkal.

A levehető előlap

Az előlap felhelyezése

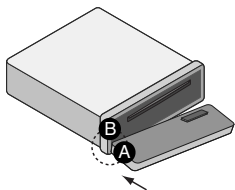

1 Illessze az előla **A**. pontját a készülék **B**. pontjához.

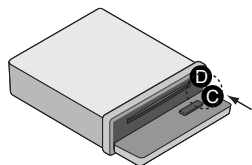

- 2 Az előlapot balra nyomva az előlap **C** pontját nyomja a készülék **D** pontjára.
- 3 Rögzítse az előlapot.

Vigyázat!

- Ha az előlap nincs megfelelően rögzítve, előfordulhat, hogy a vezérlőgombok nem megfelelően működnek. Ilyenkor finoman nyomja meg az előlapot!
- Ne tegye ki az előlapot magas hőmérsékletnek, ne hagyja a tűző napon!
- Ne ejtse le az előlapot, kímélje az erős fizikai behatást!
- Illékony szerek – benzin, hígító, rovarölő szer – ne kerüljenek az előlap felületére!

Az előlap levétele

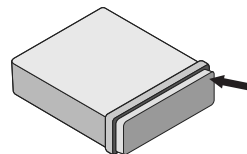

1 Az előlap kioldásához nyomja meg a **[OPEN]** gombot.

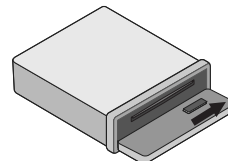

2 Nyomja jobbra az előlapot.

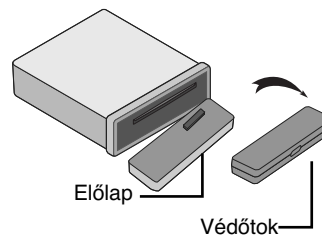

- 3 Húzza ki az előlapot.
- 4 Az előlapot tegye a mellékelt védőtokba.

Megjegyzés

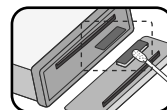

Az előlap hátoldalán található érintkezőket rendszeresen tisztítsa meg alkohollal nedvesített vattapamaccsal. A biztonság érdekében a tisztítás előtt kapcsolja ki a gyújtást és vegye ki a gyújtáskulcsot.

A készülék beszerelése

A beszerelés lépései

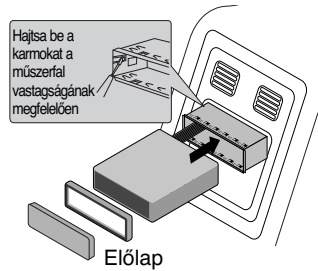

Beszerelés előtt győződjön meg arról, hogy a gyújtáskapcsoló ki van kapcsolva, és a rövidzár elkerülése végett csatlakoztassa le az akkumulátor kábelét.

- 1 Vegye ki a régi készüléket.
- 2 Végezze el a szükséges csatlakoztatásokat.
- 3 Rögzítse a helyére a szerelőkeretet.
- 4 Rögzítse a készüléket a szerelőkeretbe.

ISO-DIN szerelőkeret

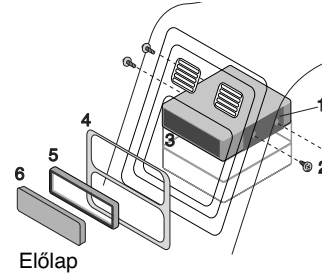

- 1 Tolja a készüléket az ISO-DIN szerelőkeretbe.
- 2 Csavarozza vissza a régi készülékből eltávolított csavarokat.
- 3 A készüléket a szerelőkerettel együtt tolja be a műszerfal nyílásába.
- 4 Szerelje fel a takarólemezt vagy adapterlemezt.
- 5 Tegye vissza az illesztőkeretet.
- 6 Helyezze fel az előlapot a készülékre.

A régi készülék eltávolítása

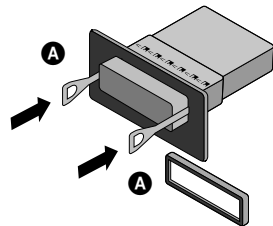

Ha el kell távolítani a készüléket a tokból, végezze el a következő lépéseket:

- 1 Csavarozza ki a hátsó rögzítőcsavart.
- 2 Vegye le az előlapot és az illesztőkeretet.
- 3 Az **A** kieszedőszerszámot a készülék egyik oldalán dugja be a megfelelő részbe. Ugyanezt végezze el a készülék másik oldalán is, majd húzza ki a készüléket a szerelőkeretből.

Csatlakoztatás

Összekapcsolás előtt győződjön meg arról, hogy a gyújtás ki van kapcsolva, és a rövidzár elkerülése érdekében csatlakoztassa le az akkumulátor ⊖ saruját.

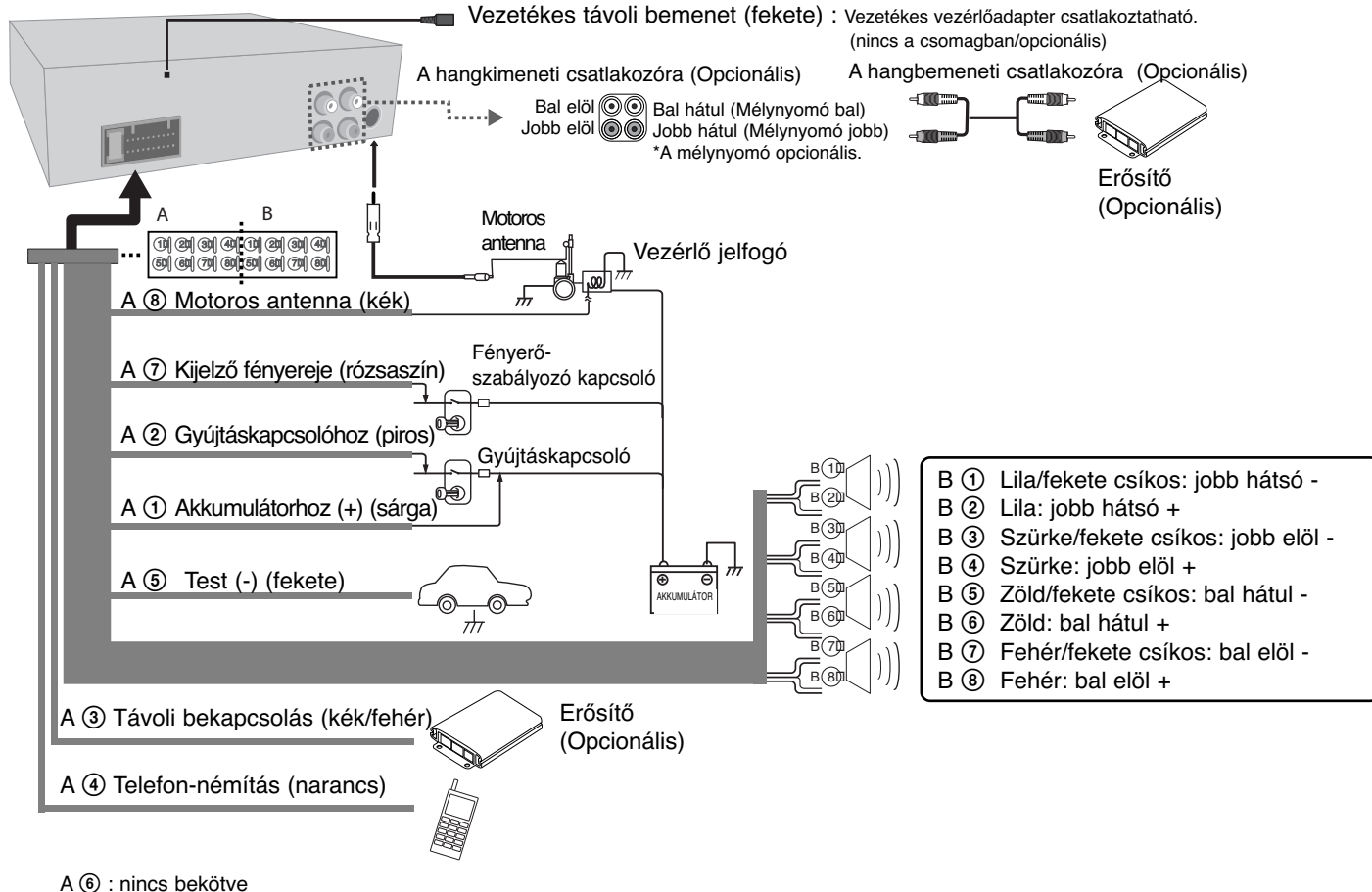

Alapműveletek

	A KÉSZÜLÉKENON	A TÁVVEZÉRLŐN
1. Kapcsolja be a készüléket.	Bármelyik gomb	-
2. Jelöljön ki egy jelforrást.	SRC	SRC
3. Állítsa be a hangerőt.	A hangerőszabályozó gombot	VOLUME ^ v
4. A készülék kikapcsolása.	Nyomja meg és tartsa nyomva ● OFF	Nyomja meg és tartsa nyomva ● OFF

Alapműveletek - és sok minden más

Némítás

1. A hang kikapcsolásához nyomja meg a  gombot a készüléken (vagy a MUTE gombot a távvezérlőn).
2. Ismét megnyomva a hang visszakapcsolódik.

Az equalizer (EQ) használata

Az EQ menüben az egyes hangfrekvenciák hangerejét lehet növelni vagy csökkenteni. A beállításokkal teltebb hangzást lehet elérni. Az **EQ/ • XDSS+** többszöri megnyomásával a következő lehetőségek jelennek meg a kijelzőn.
POP → CLASSIC → ROCK → JAZZ → VOCAL → SALSA → SAMBA → REGGAE → RUSSY → USER1 → USER2 → Off (Nem látható)

Megjegyzés

- Az EQ beállításait akkor lehet megváltoztatni, ha az XDSS+ beállítása "Off" (ki).
 - A hangerőt saját ízlése szerint állíthatja be. Először válassza a USER (Egyéni) módot, majd nyomja meg a [SOUND] gombot és állítsa be a hangszintet (BASS (mély), MID (közepes), TRB (magas)), a beállítások automatikusan az éppen kijelölt USER (Egyéni) móddal együtt tárolódnak.
- A USER 1/2 móddal kapcsolatban lásd a „Hangbeállítás” c. részt.

Az XDSS+ használata (Extreme Dynamic Sound System)

A magas és mély hangok hangerejének növelése.

1. Nyomja meg és tartsa nyomva a készülék **EQ/ • XDSS+** gombját.
2. A kikapcsoláshoz ismét tartsa nyomva.

Az óra megjelenítése

1. Az óra megjelenítéséhez nyomja meg egyszer a **DISP** gombot.
2. A leállításához ismét nyomja meg a gombot.

A kijelző megvilágításának kikapcsolása

1. Nyomja meg és tartsa nyomva **DISP**.
2. A kikapcsoláshoz nyomja meg és tartsa nyomva.

Megjegyzés

Kikapcsolt megvilágítás esetén bármelyik gombot megnyomva a megvilágítás automatikusan bekapcsolódik, majd ha pár másodpercig nem nyomja meg, ismét kikapcsolódik.

A készülék alaphelyzetbe állítása

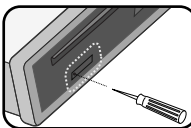

A gyári beállítások visszaállítása, ha a készülék rendellenesen működik.

1. Nyomja meg a **[OPEN]** gombot és húzza ki az előlapot. (Az előlap levételét lásd a 6. oldalon.)
2. Hegyes tárgyval nyomja meg a **RESET** nyílásban található kapcsolót.







Általános beállítások

A **MENU** gomb használatával a hangot, a megvilágítást és egyébeket lehet beállítani.

A készüléken

1. Nyomja meg az **MENU**.
2. A hangerőszabályozó gombot forgatva válassza a [SOUND], [LIGHT] vagy [OTHER] lehetőséget, majd nyomja meg a gombot.
3. A hangerőszabályozó gombot forgatva válassza ki a menüpontot, majd nyomja meg a gombot.
4. A hangerőszabályozó gombot jobbra vagy balra forgatva állítsa be a hangerőt.
5. A kijelölést a gomb megnyomásával lehet nyugtázni.
Az előző lépésre a  gombbal lehet visszatérni.

A távvezérlőn

1. Nyomja meg és tartsa nyomva **FUNC/ • MENU**
2. A  vagy  gombbal válassza a [SOUND], [LIGHT] vagy [OTHER] lehetőséget és nyomja meg az **ENTER**-t.
3. A  vagy  gombbal jelölje ki az üzemmódot és nyomja meg az **ENTER**-t.
4. A  vagy  gombot megnyomva állítsa be a hangerőt.
5. A beállítást a **ENTER** gomb megnyomásával lehet nyugtázni.
Az előző lépésre a  gombbal lehet visszatérni.

Hangbeállítás

A hangzást a **BAL** (jobb/bal hangszóró), a **FAD** (első/hátsó hangszórók) és az **S-W** (mélynyomó, opcionális) funkciókkal lehet beállítani.

A megvilágítás beállítása

A megvilágítást a LD, DIM vagy DIM-L funkciókkal lehet beállítani.

- LED COL1/ COL2/ AUTO: Meg lehet változtatni a kijelzőablak színét.
- DIM(Halványítás szintje) OFF / ON / AUTO
A bekapcsolás során módosíthatja a kijelző fényerejét. Ha a DIMMER beállítása AUTO, a halványítás a gépjármű halványítási beállításai alapján működik.
- DIM L (Halványítási szint)
Ha a DIM ON/AUTO álláson van, akkor beállítható a halványítás szintje. (-2,-1,0,+1,+2)

Egyéb beállítások

- AUX (kiegészítő berendezés) ON (be) / OFF (ki)
Ehhez a készülékhez kiegészítő berendezést lehet csatlakoztatni. Ha kiegészítő berendezést csatlakoztat, kapcsoljon a külső (AUX) bemenetre.
- Sipszó (BEEP) második funkció / mindig (2ND / ALL)
BEEP 2ND : Hangjelzés csak a gombok hosszú megnyomásakor (1 mp).
BEEP ALL : Hangjelzés minden gombnyomásakor.
- A-EQ (Automatikus hangszín) ON/OFF
Az AUTO EQ csak akkor működik, ha a zenefájl támogatja a zenestílus módot. Ha az AUTO EQ beállítása ON, a zene stílusától függően a készülék automatikusan kiválasztja a POP, CLASSIC, ROCK vagy JAZZ lehetőséget.
- SW(Mélynyomó) OFF / SW 55 Hz / SW 85 Hz / SW 120 Hz
Bekapcsolhatja a mélynyomót.
SW OFF <-> SW 55 Hz <-> SW 85 Hz <-> SW 120 Hz.
- DEMO OFF (ki) / ON (be)
Az információk (üzemmód, hangszín stb.) megjelenítésére szolgál a kijelzőn a forrás hallgatása közben.
- CLK (óra)
Az RDS ezen a készüléken, sőt RDS CT adatok vétele nélkül RDS-re alkalmas készüléken sem használható, ekkor a menüben a CT beállítást állítsa OFF-ra (kikapcsolva), ekkor Ön állíthatja be az időt. A CT (órajel vétele) ON/OFF (be/ki) beállítását lásd a 12. oldalon.

CD-hallgatás

	A KÉSZÜLÉKENON	A TÁVVEZÉRLŐN
1. Nyissa ki az elülső panelt.	OPEN	-
2. Helyezze be a CD-t.	-	-
3. Állítsa be a hangerőt	A hangerőszabályozó gombot	VOLUME ^ v

CD-hallgatás - és sok minden más

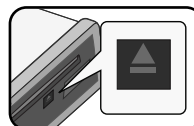

Megjegyzés

A lemez kiadásához az **OPEN** megnyomása után nyomja meg a **▲** gombot. Lásd a bal oldali ábrát.

A CD-lejátszás leállítása/újraindítása

1. Lejátszás közben nyomja meg a készülék **▶||** (vagy a távvezérlő **▶||**) gombját.
2. Megnyomva a lejátszás folytatódik.

Sávon / fájlon belüli szakasz keresése

1. Lejátszás közben nyomja meg és kb. 1 mp-ig tartsa nyomva a lejátszó **◀|**- vagy **|▶** (vagy a távvezérlő **◀◀** vagy **▶▶**) gombját.
2. A kívánt ponton nyomja meg a lejátszó **▶||** (vagy a távvezérlő **▶||**) gombját.

Ugrás másik sávra / fájlra

Nyomja meg a lejátszó **◀|**- vagy **|▶** (vagy a távvezérlő **◀◀**/**▶▶**) gombját.
vagy

1. Nyomja meg a hangerőszabályozó gombot vagy a távvezérlő **ENTER** gombját.
2. A készülék hangerőszabályozó gombját elforgatva vagy a távvezérlő **▲** vagy **▼** gombjával jelöljön ki egy sávot vagy fájlt.
3. Az **ENTER** (vagy a hangerőszabályozó gomb) megnyomásával indítsa el a lejátszást.

Megjegyzés

Legalább 3 másodpercnyi lejátszás után a **◀|**- gombot röviden megnyomva az előző sávra lehet ugrani.

Zenével kapcsolatos információ ellenőrzés

Az MP3/WMA fájlok gyakran szöveges információkat (tag) tartalmaznak. Ezek a Title (cím), Artist (előadó) vagy Album. A MP3/WMA/CD TEXT fájl lejátszása közben többször nyomja meg a **DISP** gombot. Ha nincs információ, akkor a "NO TEXT" (nincs infó) üzenet jelenik meg a kijelzőn.

Sávok/fájlok lejátszása, ahogy Ön szeretné

A készüléken

1. Nyomja meg az **FUNC**.
2. A hangerőszabályozó gombot forgatva válassza ki a menüpontot, majd nyomja meg a gombot.
3. A beállítást a hangerőszabályozó gomb forgatásával lehet elvégezni.
4. A kijelölést a gomb megnyomásával lehet nyugtázni.
Az előző lépésre a **↵** gombbal lehet visszatérni.

A távvezérlőn

1. Nyomja meg az **INT/ RPT/ SHF**.
2. A funkció kikapcsolásához ismét nyomja meg a gombot.
vagy
1. Nyomja meg az **FUNC/ • MENU**.
2. A **▲** vagy **▼** gombbal jelölje ki a megfelelő tételt és nyomja meg a gombot.
3. A **▲** vagy **▼** gombot megnyomva állítsa be a funkciót.
4. A beállítást a **ENTER** gomb megnyomásával lehet nyugtázni.
Az előző lépésre a **↵** gombbal lehet visszatérni.

● INT (Szemelvények lejátszása)

A készülék a pillanatnyilag kijelölt mappa minden fájljából (■ **INT**), vagy a lemez minden sávjából/fájljából (**INT**) 10-10 mp-et játszik le.

● RPT (Ismétlés)

A készülék a pillanatnyilag kijelölt sávokat/fájlokat (**1 RPT**) vagy a lemez map-páit (■ **RPT**) ismétli meg.

● SHF (Véletlenszerű lejátszás)

A készülék a pillanatnyilag kijelölt mappa (■ **SHF**) összes fájlját vagy a lemez összes sávját/fájlját (**SHF**) véletlenszerű sorrendben játssza le.
A véletlenszerű lejátszás közben a **◀I**- gombbal nem lehet az előző sávra ugrani.

✎ **Megjegyzés**

- ■ : Ez az ikon a MP3/WMA lejátszás során látható.
- **A készülék az alábbi korlátozásokkal játssza le az MP3/WMA fájlokat:**
 1. Kizárólag 8 kHz -hoz 48 kHz (MP3), 22,05 kHz -hoz 48 kHz (WMA) -es mintavételezési frekvencia.
 2. Bitráta 8 kbps -hoz 320 kbps (VBR is) (MP3), 32 kbps -hoz 320 kbps (WMA).
 3. A CD-R/CD-RW fájlrendszere "ISO 9660" legyen
 4. Azokat az MP3/WMA-fájlokat, amelyeket olyan szoftverrel hoztak létre, amelyek nem készítenek FÁJLRENDSZERT – pl. Direct-CD stb. –, a készülékkel nem lehet lejátszani. Ajánljuk az "Easy CD Creator"-t, amely ISO 9660-as fájlrendszert hoz létre.

Ha a lemezt LG-lejátszóval szeretné lejátszani, akkor az újrairtható lemez formázásakor a [Mastered] fájlformátumot kell beállítani. A Live fájlrendszer beállítása esetén az LG lejátszók nem lesznek képesek a tartalom lejátszására. (Mastered/Live fájlrendszer : Windows Vista lemezformátuma)

Ne feledje, hogy az internetről származó MP3/WMA-fájlok letöltéséhez engedély szükséges. Vállalatunk ilyen engedélyt nem tud adni. Az engedélyt minden esetben a jogtulajdonostól kell kérni.

Zenehallgatás külső készülékről

	A KÉSZÜLÉKENON	A TÁVVEZÉRLŐN
1. A külső készüléket vonali kábel-lel csatlakoztassa a készülék AUX csatlakozójára.	-	-
2. Állítsa be az AUX jelforrást.	SRC	SRC
3. A csatlakoztatott készüléken indítsa el a lejátszást.	-	-
4. Állítsa be a hangerőt.	A hangerőszabályozó gombot	VOLUME ▲ ▼

Zenehallgatás külső készülékről - és sok minden más

A hangerő jelentős változásának megakadályozása a jelforrások közötti átkapcsolás során

Az átkapcsolások közötti hangerő-különbség megakadályozása céljából a GAIN LOW vagy HIGH választásával csak akkor állítható be a jelforrások hangereje, ha az AUX beállítása ON (be).

1. Nyomja meg a készülék **FUNC** vagy a távvezérlő **FUNC/ • MENU** gombját.
2. A készülék hangerőszabályozó gombját elforgatva vagy a távvezérlő **▲** vagy **▼** gombjával végezze el a beállítást (GAIN L/H).
3. A készülék hangerőszabályozó gombját vagy a távvezérlő **ENTER** gombját megnyomva nyugtázza a választást.
4. Az előző lépésre a **↵** gombbal lehet visszatérni.

Rádióhallgatás

	A KÉSZÜLÉKEN	A TÁVVEZÉRLŐN
1. Jelforrásként jelölje ki a rádiót.	SRC	SRC
2. Jelölje ki a frekvenciasávot.	BAND	BAND
3. Automatikus állomáskeresés. Manuális állomáskeresés.	◀ -/ ▶ Nyomja meg és tartsa nyomva ◀ -/ ▶	◀◀/▶▶ Nyomja meg és tartsa nyomva ◀◀/▶▶

Rádióhallgatás - és sok minden más

A frekvenciák kézi tárolása

1. A **BAND** megnyomásával jelölje ki a kívánt frekvenciasávot.
2. Nyomja meg és tartsa nyomva a készülék **◀|-** vagy **+|▶** vagy a távvezérlő **◀◀** vagy **▶▶** gombját, amíg hangjelzést nem hall.
3. A kívánt frekvencia beállításához többször nyomja meg a gombot.
4. Nyomja meg és tartsa nyomva az 1 -hoz 6 gombok valamelyikét, amíg hangjelzést nem hall.
5. A többi állomás tárolásához ismételje meg az előbbi 1 -hoz 4 .

✦ Megjegyzés

- Ha a programgombra előzőleg már beprogramozott egy ugyanebben a frekvenciasávban található állomást, akkor az automatikusan törlődni fog és az újonnan tárolt állomás lép a helyére.

Tárolt állomás hallgatása

1. A **BAND** gombbal jelölje ki a frekvenciasávot.
2. Nyomja meg a hangerőszabályozó gombot vagy a távvezérlő **ENTER** gombját.
3. A készülék hangerőszabályozó gombját elforgatva vagy a távvezérlő **▲** vagy **▼** gombjával jelöljön ki egy programozott adót.
4. Nyomja meg a hangerőszabályozó gombot vagy a távvezérlő **ENTER** gombját.
vagy

Nyomja meg a **BAND** gombot, majd a kívánt programgombot (1 -hoz 6).

A TUNER beállításai

A készüléken

1. Nyomja meg az **FUNC**.
2. A hangerőszabályozó gombot forgatva válassza ki a menüpontot, majd nyomja meg a gombot.
3. A hangerő-gomb forgatásával válassza ki a megfelelő lehetőséget, majd nyomja meg a gombot.
4. Az előző lépésre a **↵** gombbal lehet visszatérni.

A távvezérlőn

1. Nyomja meg az **FUNC/ · MENU**.
2. A **▲** vagy **▼** gombbal jelölje ki a megfelelő tételt és nyomja meg az **ENTER**-t.
3. A **▲** vagy **▼** gombbal állítsa be a megfelelő lehetőséget és nyomja meg az **ENTER**-t.
4. Az előző lépésre a **↵** gombbal lehet visszatérni.

● PTY (Programtípus) (Opcionális)

Az FM hangolóegység a közvetkezőképpen, programtípus szerint keresi az adót: A programtípusok a következőképpen jelennek meg:

NEWS	VARIED	LEISURE	JAZZ
AFFAIRS	WEATHER	DOCUMENT	COUNTRY
INFO	FINANCE	POP M	NATION M
SPORT	CHILDREN	ROCK M	OLDIES
EDUCATE	SOCIAL	EASY M	FOLK M
DRAMA	RELIGION	LIGHT M	
CULTURE	PHONE IN	CLASSICS	
SCIENCE	TRAVEL	OTHER M	

● PI (Programme Identification) SOUND/ MUTE (Opcionális)

PI SOUND : Ha a behangolt állomás frekvenciája azonosítatlan PI-adatú AF-re (alternatív frekvenciára) vált, a műsor ugyanaz marad.

PI MUTE : Ha a behangolt állomás frekvenciája azonosítatlan PI-adatú AF-re (alternatív frekvenciára) vált, a hang addig kikapcsolódik, amíg a készülék azonosítja a PI-adatot.

● CT (Óra idő) ON/OFF (Opcionális)

Az RDS CT információ segítségével beállíthatja az időt. Ha az RDS CT információ nem érhető el, és a beállítás menüben a CT elemet az OFF lehetőségre állítja, akkor a felhasználó állíthatja be a pontos időt. Az óra beállításával kapcsolatosan tekintse meg a 10. oldalt.

● TA (közlekedési híradás) ALARM (riasztás) / SEEK (keresés) (Opcionális)

TA ALARM : Ha a behangolt állomás nem rendelkezik TP információval, a készülék 5 másodperc elteltével két sípoló hangjelzést ad.

TA SEEK : Ha a behangolt állomás 5 másodperc elteltéig nem kap TP információval, a készülék a következő, TP információval rendelkező állomásra hangol.

- REG (régión) ON (be) / OFF (ki) (Opcionális)
 REG ON : Ha az éppen vett adó jele gyengül, akkor a készülék ugyanazon a hálózaton belül olyan adót keres, amely ugyanazt a műsort sugározza.
 REG OFF : Ha az éppen vett adó jele gyengül, akkor a készülék ugyanazon a hálózaton belül egy másik adóra kapcsol át. (Ilyenkor nem biztos, hogy a vett műsor ugyanaz lesz.)
- AF(alternatív frekvencia) ON (be) / OFF (ki) (Opcionális)
 Ha a vételi minőség romlik, akkor a hangolóegység a PI és AF kódok alapján automatikusan a hálózat másik adójára vált, amelynek minősége jobb.
- SENS(A hangolóegység érzékenysége) MID/ HI/ LOW
 Ha a vett jel gyenge, ez segít abban, hogy a hangolóegység több állomást találjon meg.
- PS(Keresés a tárolt állomások között)
 Minden beprogramozott állomás megjelenik. A funkciót a **ENTER** (vagy a hangerőszabályozó gomb)megnyomásával lehet kikapcsolni.
- AS (Automatikus tárolás)
 A készülék megkeresi és a jelerősség sorrendjében az 1 -hoz 6 programgombokra tárolja az első hat megtalált és legerősebb adót. A funkciót a **ENTER** (vagy a hangerőszabályozó gomb)megnyomásával lehet kikapcsolni.

USB-eszköz csatlakoztatása

	A KÉSZÜLÉKENON	A TÁVVEZÉRLŐN
1. Nyissa fel az USB-csatlakozó fedelét.	-	-
2. Connect the USB device.	-	-
3. Állítsa be a hangerőt.	A hangerőszabályozó gombot	VOLUME ▲ ▼

USB-eszköz csatlakoztatása - és sok minden más

Váltás másik eszközre

Ha a készülékre kártyaolvasót csatlakoztat, az egyes memóriakártyák között a **BAND** (a távvezérlőn a **BAND/ DRV**) gombbal lehet váltani. A gomb minden megnyomásakor más meghajtó tartalmát lehet lejátszani.

A kívánt fájl gyors keresése

A kívánt fájlt az USB-n elfoglalt helyétől függetlenül jelölheti ki és játszhatja le.

1. Az összes fájl ellenőrzéséhez nyomja meg az **ENTER**-t (vagy a hangerőszabályozó gomb).
2. A készülék hangerőszabályozó gombját elforgatva vagy a távvezérlő ▲ vagy ▼ gombjával jelöljön ki egy fájlt.
3. Az **ENTER** (vagy a hangerőszabályozó gomb) megnyomásával indítsa el a lejátszást.

Megjegyzés

- Az összes mappa ellenőrzéséhez nyomja meg és tartsa nyomva az **ENTER**-t (vagy a hangerőszabályozó gomb). Ezután az előző 1 -hoz 3 lépést megismételve játssza le a kívánt fájlt.
- Az USB-eszköz csatlakoztatása után az eszközt a készülék **SRC** (vagy a távvezérlő **SRC**) gombjával lehet jelforrásként kijelölni.
- A Pause / Intro Scan / Repeat / Shuffle / ... funkciók megegyeznek a „CD-lejátszás - és sok minden más” c. részben leírtakkal (lásd 10. oldal).

Felvétel CD-ről vagy FM-rádióról USB-eszközre

1. Nyissa fel az USB-csatlakozó fedelét és csatlakoztassa az eszközt a készülékre.
2. Válassza a CD vagy az FM lehetőséget.
3. Indítsa el a lejátszást.
4. A **REC** gombot megnyomva indítsa a felvételt.
Ha a CD egy sávját szeretné felvenni, nyomja meg egyszer.
Ha minden sávot fel szeretne venni, tartsa nyomva addig, amíg hangjelzést nem hall.
5. A leállításhoz ismét nyomja meg a gombot.

Megjegyzés

- A felvétel csak CD-ről vagy FM-rádióról lehetséges.
- Felvétel közben ne csatlakoztassa le az USB-eszközt, mert ilyenkor a felvett fájl megsérülhet és a PC-ről nem törölhető a fájl.
- Ha az USB-eszköz megtelt, a „Memory Full” üzenet jelenik meg és a felvétel leáll.
- Rádiófelvétel esetén egy fájl név 20 percnyi felvételt tartalmazhat.
- Minden sáv felvételének kijelölése esetén, ha a CD-n több mappa van, akkor csak a kijelölt mappa összes sávját lehet felvenni.

Ügyeljen a következőkre

- **Működés közben ne húzza ki az USB-eszközt.**
- Nagy kapacitású USB-eszköz esetén a keresés akár több percig is tarthat.
- Az adatvesztés megelőzése érdekében rendszeresen mentse adatait.
- USB hosszabbító kábel vagy USB hub használata esetén előfordulhat, hogy a készülék nem ismeri fel az USB-eszközt.
- Az NTFS fájlrendszer nem használható. (Csak FAT (16/32) fájlrendszer használható.)
- Külső HDD, lezárt eszköz vagy hardveres USB-eszköz nem használható.
- A készülék USB-csatlakozóját nem lehet a PC-re csatlakoztatni. A készülék tárolóeszközként nem használható.

Zene hallgatása iPod csatlakoztatásával (csak LCF800IN/ LCF800IR)

A készüléken meghallgathatja az iPodon tárolt zenéket úgy, hogy a megfelelő kábel használatával csatlakoztatja azt az USB csatlakozóra.

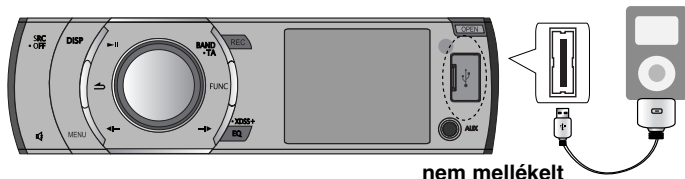

	A KÉSZÜLÉKEN	A TÁVVEZÉRLŐN
1. Nyissa fel az USB-csatlakozó fedelét.	-	-
2. Csatlakoztassa az iPod-ot.	-	-
3. Állítsa be a hangerőt.	A hangerőszabályozó gombot	VOLUME ^ v

Megjegyzés

- Ha az iPod már csatlakoztatott, nyomja meg az **SRC** gombot az USB-forrás kiválasztásához.
- Tekintse meg a 17. oldalt az egységgel használható kompatibilis iPod modellel kapcsolatban.

Zene hallgatása iPod csatlakoztatásával - és sok minden más

Lejátszás szüneteltetése vagy újraindítása

Lejátszás közben nyomja meg a készülék **▶||** (vagy a távvezérlő **▶||**) gombját. A lejátszás folytatásához ismét nyomja meg a gombot.

Zenével kapcsolatos információ ellenőrzése

Az MP3/WMA fájlok gyakran szöveges információkat (tag) tartalmaznak. Ezek a Title (cím), Artist (előadó) vagy Album. Nyomja meg többször a **DISP** gombot MP3/WMA fájllejátszás. Ha nincs információ, akkor a "NO TEXT" (nincs infó) üzenet jelenik meg a kijelzőn.

Fájlok lejátszása, ahogy Ön szeretné

A készüléken

1. Nyomja meg az **FUNC.**
2. A hangerőszabályozó gombot forgatva válassza ki a menüpontot, majd nyomja meg a gombot.
3. A beállítást a hangerőszabályozó gomb forgatásával lehet elvégezni.
4. A kijelölést a gomb megnyomásával lehet nyugtázni. Az előző lépésre a **↶** gombbal lehet visszatérni.

A távvezérlőn

1. Nyomja meg az **RPT/ SHF.**
2. A funkció kikapcsolásához ismét nyomja meg a gombot.
vagy
1. Nyomja meg az **FUNC/ • MENU.**
2. A **▲** vagy **▼** gombbal jelölje ki a megfelelő tételt és nyomja meg a gombot.
3. A **▲** vagy **▼** gombot megnyomva állítsa be a funkciót.
4. A beállítást a **ENTER** gomb megnyomásával lehet nyugtázni. Az előző lépésre a **↶** gombbal lehet visszatérni.

● RPT (Ismétlés)

Az iPod-on aktuálisan kiválasztott zeneszámokat/fájlokat (**1 RPT**) a készülék ismétlődve játssza le. Ha lejátszás alatt megnyomja a **◀|**- vagy **+|▶** gombot, a lejátszás nem fog visszaugrani az előző vagy a következő számra.

● SHF (Shuffle)

Az éppen kijelölt album (**■ SHF**) minden fájljának vagy az iPod minden sávjának/fájljának (**SHF**) véletlenszerű lejátszása.

● SPD (Hangskönyv sebesség)

Az iPod hangskönyv-sebessége NOR (normál), SLOW (lassú) vagy FAST (gyors) lehet.

Zenelejátszás menük használatával

A fájlokat menükben lehet megjeleníteni és lejátszani.

Ezek a menük a következők:

PLAYLISTS → ARTISTS → ALBUMS → GENRES → SONGS →
COMPOSER → AUDIO BOOK → PODCAST →...

1. A készülék hangerőszabályozó gombját vagy a távvezérlő **ENTER** gombját.
2. A készülék hangerőszabályozó gombját elforgatva vagy a távvezérlő **▲** vagy **▼** gombjával jelöljön ki egy menüt, majd nyomja meg a gombot.
3. A készülék hangerőszabályozó gombját elforgatva vagy a távvezérlő **▲** vagy **▼** gombjával jelöljön ki egy fájlt.
4. A készülék hangerőszabályozó gombját vagy a távvezérlő **ENTER** gombját megnyomva nyugtázza a választást. Az előző lépésre a **↶** gombbal lehet visszatérni.

Hibaelhárítás

	Tünet	Ok	Javítás
Általános	A kapcsoló nem kapcsolja be a készüléket. / A berendezés nem működik.	A vezetékek és dugaszok rosszul vannak csatlakoztatva. Kioldott a biztosíték.	Győződjön meg még egyszer a csatlakozások helyességéről. Küszöbölje ki az okot, ami miatt a biztosíték kioldott, majd cserélje ki a biztosítékot. Mindenképpen megfelelő, azonos értékű biztosítékot helyezzen be.
		A zaj és egyéb tényezők a beépített mikroprocesszor nem megfelelő működését okozzák.	A készüléket kapcsolja ki, majd be.
	A hang nem hallható. / A hangerő szintje nem emelhető.	A vezetékek nincsenek helyesen csatlakoztatva.	Csatlakoztassa megfelelően a vezetékeket.
CD	Akadozik a hang. Nem lehetséges a lejátszás.	A készülék nincs jól rögzítve.	Rögzítse a készüléket szilárdan.
		A lemez piszkos.	Tisztítsa meg a lemezt.
		A készülékben olyan típusú lemez van, amit a berendezés nem tud lejátszani.	Ellenőrizze a lemez típusát.
Rádió	A rádióállomások nem hangolhatók be.	Az állomások jelszintje túl alacsony (automatikus keresés esetén).	Hangolja be kézzel az állomásokat.
		Állomások nem lettek tárolva, vagy a tárolt állomásokat törölte (a tárolt állomások helyén történő kereséskor).	Tárolja az állomásokat. (lásd 12. oldal).
iPod	Az iPod nem működik.	Ellenőrizze, hogy a lejátszó megfelelően csatlakozik-e az egységhez.	Csatlakoztassa megfelelően az egységhez.
Távvezérlőn	A készülék nem működik megfelelően, bár a távvezérlőn a megfelelő gombokat nyomják meg.	Az elem gyenge.	Cserélje ki az elemet.

Műszaki adatok

Általános

Kimeneti teljesítmény	53 W x 4 CH (max.)
Tápfeszültség	DC 12V
Hangszóró impedanciája	4 Ω
Földelési rendszer	Negatív
Méreték (szél.xmag.xmély.)	178 x 50 x 169 mm (az előlap nélkül)
Nettó tömeg	1,35 kg

RÁDÍÓ

FM

Frekvencia-tartomány	87.5 MHz -hoz 107.9, 87.5 MHz -hoz 108 MHz, 65 MHz -hoz 74 MHz, vagy 87.5 MHz -hoz 108 MHz
Jel-zaj viszony	55 dB
Torzítás	0,7 %
Hasznos érzékenység	12 dBQV

AM (MW)

Frekvencia-tartomány	520 MHz -hoz 1720 vagy 522 MHz -hoz 1620 kHz
Jel-zaj viszony	50 dB
Torzítás	1,0%
Hasznos érzékenység	28 dBQV

CD

Frekvencia-átvitel	20 Hz -hoz 20 kHz
Jel-zaj viszony	80 dB
D Torzítás	0,12%
Csatornaelválasztás (1 kHz)	55 dB

AUX

Frekvencia-átvitel	20 Hz -hoz 20 kHz
Jel-zaj viszony	80 dB
Torzítás	0,1 %
Csatornaelválasztás (1 kHz)	45 dB
Max. bemenő feszültség (1 kHz)	1,1 V

USB

Verzió	USB 1.1
--------	---------

Line OUT

Frekvencia-átvitel	20 Hz -hoz 20 kHz
Kimeneti feszültség	1,8 V (max.)

Mélynyomó (opcionális)

Frekvencia-átvitel	20 Hz -hoz 120 Hz
Kimeneti feszültség	2,0 V (max.)

A kialakítás és a műszaki adatok előzetes értesítés nélkül megváltoztathatók.

Kompatibilis iPod modellek

- iPod touch
- iPod classic
- iPod with video (5th generation)
- iPod nano (1st generation)
- iPod nano (2nd generation)
- iPod nano (3rd generation)



A "Made for iPod" azt jelenti, hogy az elektronikai tartozék úgy lett kialakítva, hogy csatlakozhasson az iPod készülékhez, és a fejlesztő az Apple teljesítményszabványoknak megfelelően hitelesítette. Az Apple nem felelős ennek az eszköznek a működéséért, és az eszköz biztonsági és szabályozó szabványoknak történő megfeleléséért. Az iPod az Apple, Inc. kereskedelmi védjegye, az Egyesült Államokban és más országokban bejegyezve.

Másolásvédelemről másolat készítése, beleértve a számítógép-programokat, fájlokat, sugárzott és rögzített msorokat, szerzi jogokat sérthet és bncselekményt valósíthat meg.

Ezt a készüléket ne használja ilyen célra!

Viselkedjen felelsségteljesen
Tartsa tiszteletben a szerzi jogokat

