



SRPSKI

# UPUTSTVO ZA UPOTREBU DVD sistem kućnog bioskopa

Pre nego što pustite uređaj u rad, dobro pročitajte ovo uputstvo i sačuvajte ga za ubuduće.

HT356SD (HT356SD, SH36SD-S/W)

P/NO : MFL 66983830

## Mere predostrožnosti

1

Prvi koraci



**OPREZ**  
NE OTVARAJTE, RIZIK OD  
STRUJNOG UDARA



**OPREZ:** DA BISTE SMANJILI RIZIK OD STRUJNOG UDARA, NEMOJTE DA UKLANJATE POKLOPAC (ILI ZADNJU STRANU) OVOG UREĐAJA. UNUTRA NEMA DELOVA KOJE SAM KORISNIK MOŽE DA POPRAVLJA. ZA POPRAVKE SE OBRATITE KVALIFIKOVANOM OSOBLJU SERVISA.



Simbol munje unutar jednakostraničnog trougla upozorava korisnika na prisustvo opasnog neizolovanog napona unutar proizvoda koji može biti dovoljan da stvori rizik od strujnog udara.



Uzvičnik unutar jednakostraničnog trougla upozorava korisnika na važne instrukcije o radu i održavanju (servisiranju) koje se mogu naći u uputstvu koje prati uređaj

**OPREZ:** DA BISTE SPREČILI POJAVU POŽARA ILI STRUJNI UDAR, NE IZLAŽITE OVAJ UREĐAJ KIŠI ILI VLAGI.

**UPOZORENJE:** Nemojte instalirati ovu opremu u nekom skućenom prostoru kao što su na primer police za knjige ili u nekim sličnim elementima.

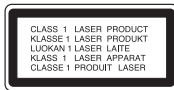

**OPREZ:** Ovaj uređaj koristi laserski sistem.

Da biste osigurali pravilnu upotrebu ovog proizvoda, molimo vas da pažljivo pročitate ovo uputstvo za upotrebu i da ga čuvate ako zatreba. Za održavanje uređaja, kontaktirajte ovlašćeni servis centar.

Korišćenje upravljača, regulatora ili postupaka sa performansama drugačijim od onih koje su ovde opisane mogu dovesti do opasnog izlaganja radijaciji. Da biste sprečili direktno izlaganje laserskim zracima, ne pokušavajte da otvarate kućište. Ako se ono otvori onda se izlažete opasnoj radijaciji lasera. NE GLEDAJTE DIREKTNO U LASERSKI ZRAK.

### UPOZORENJE koje se odnosi na električni kabl

Za većinu uređaja se preporučuje da se povežu prema električnom kolu koje im je namenjeno; tj. jedna utičnica treba da napaja samo taj uređaj i da nema dodatnih priključaka ili kola koja se granaju. Da biste bili sigurni u vezi ovoga, proverite na strani sa specifikacijama u ovom uputstvu za rukovanje. Ne preopterećujte zidne utičnice. Preopterećene, rasklimane ili oštećene utičnice, produžni nastavci, iskrzani električni kablovi, oštećene ili naprsle izolacije i slična oštećenja su opasni. Bilo koje od ovih stanja može dovesti do električnog udara ili požara. Zato povremeno proverite kabl vašeg uređaja, i ako njegov izgled ukazuje na oštećenje ili popuštanje u smislu kvaliteta, isključite ga, i nemojte koristiti uređaj, a kabl neka vam zameni ovlašćeni servis centar. Zaštitite električni kabl od fizičkog ili mehaničkog lošeg postupanja sa njim, kao što su: uvrtanje, uvijanje, priklještenje, zatvaranje vrata preko njega ili gaženja po njemu. Obratite posebnu pažnju na priključke, utičnice na zidu i mesto gde kabl izlazi iz uređaja. Da biste isključili uređaj sa napajanja, izvucite utikač iz utičnice. Kada instalirate uređaj, obezbedite da je priključak lako dostupan.

Ovaj uređaj je opremljen portabl baterijom ili akumulatorom.

**Bezbedan način za odlaganje baterije ili vađenje baterije iz opreme:** Izvadite staru bateriju ili celi sklop baterije, i obratno postupajte kada postavljate bateriju. Da biste sprečili zagađenje okoline i eventualnu opasnost po zdravlje ljudi i životinja, odložite stare baterije u odgovarajući kontejner na određenim prihvatnim lokacijama. Nemojte da bacate baterije zajedno sa ostalim otpadom. Preporučuje se da koristite lokalne baterije i akumulatore koji nisu štetni. Baterije ne treba da se izlažu ekstremnoj temperaturi kao što su na primer direktno sunce, vatra ili slično.

**OPREZ:** Aparat ne treba da se izlaže vodi (kapanju ili prskanju), a ne treba ni da se na njega postavljaju predmeti sa vodom, kao što su vaze.

## Autorska prava

Zakonom je zabranjeno kopirati, emitovati, prikazivati, emitovati preko kablovske televizije, prikazivati javno ili iznajmljivati bez dozvole materijal zaštićen autorskim pravima. Ovaj proizvod karakteriše funkcija zaštite autorskih prava koju je razvio Macrovision. Signali zaštite autorskih prava su snimljeni na nekim diskovima. Kada snimate ili emitujete ove diskove, pojaviće se smetnje u slici. Ovaj proizvod ima ugrađenu tehnologiju zaštite autorskih prava metodima pokrivenim nekim američkim patentima i drugim pravima na intelektualnu svojinu. Korišćenje ove tehnologije zaštite autorskih prava mora biti autorizovano od strane Macrovision Korporacije i odnosi se na kućnu i drugu ograničenost gledanja osim ako nije drugačije propisano. Promena elektronike ili brisanje zaštite se zabranjuje.

KORISNICI TREBA DA ZNAJU DA NISU SVI TELEVIZORI VISOKE DEFINICIJE POTPUNO KOMPATIBILNI SA OVIM PROIZVODOM I MOGU PROIZVESTI SMETNJE KOJE ĆE SE POKAZATI NA SLICI. U SLUČAJU SMETNJI NA 525 ILI 625 SLICI KOD PROGRESIVNOG SKANIRANJA, PREPORUČUJEMO DA KORISNIK PREBACI VEZU NA IZLAZ «STANDARD DEFINITION» (STANDARDNA DEFINICIJA). UKOLIKO IMATE PITANJA U VEZI SA KOMPATIBILNOŠĆU NAŠEG TELEVIZORA SA 525p I 625p UREĐAJEM, MOLIMO VAS DA KONTAKTIRATE NAŠ KORISNIČKI SERVIS CENTAR.

Prilikom formatiranja diskova na kojima se može snimati više puta, morate da postavite opciju za format diska na [Mastered] da bi oni posle toga bili kompatibilni sa LG plejerima. Kada postavite opciju na Live File System, onda ih više ne možete koristiti kod LG plejera.

(Mastered/ Live File System : Sistem za formatiranje diska za operativni sistem Windows Vista)

## Odlaganje vašeg starog uređaja



1. Kada se na uređaju nalazi ovaj simbol sa precrtanom kantom za đubre, to onda znači da proizvod podleže evropskim smernicama European Directive 2002/ 96/ EC.
2. Svi električni i elektronski proizvodi treba da se odlažu posebno od gradskog smeća, na mestima koja su označena od strane države ili lokalnih vlasti.
3. Pravilno odlaganje vaših starih uređaja će pomoći sprečavanju eventualnih negativnih posledica na okolinu i ljudsko zdravlje.
4. Za detaljnije informacije o odlaganju starih uređaja, molimo vas da kontaktirate vaše gradske vlasti, komunalnu službu ili prodavnicu u kojoj ste kupili svoj uređaj.



LG ovim deklarise da je ovaj proizvod (tj. da su ovi proizvodi) u skladu sa osnovnim zahtevima i ostalim važnim odredbama direktiva: Directive 2004/108/EC, 2006/95/EC i 2009/125/EC.

European representative :

LG Electronics Service Europe B.V.  
Veluwezoom 15, 1327 AE Almere, The Netherlands (Tel : +31-(0)36-547-8888)

# Sadržaj

- 18 – AUDIO
- 18 – LOCK (roditeljska kontrola)
- 19 – OTHERS (Ostalo)

## 1 Prvi koraci

- 2 Mere predostrožnosti
- 6 Jedinstvene karakteristike
- 6 – Priključak za portabl uređaje (Portable In)
- 6 – Direktno snimanje na USB
- 6 Dodaci
- 7 Uvod
- 7 – Diskovi koji se mogu puštati
- 7 – O simbolu "Ⓢ" na displeju
- 7 – Simboli koji se koriste u ovom uputstvu
- 7 – Regionalni kodovi
- 8 Uslovi koje treba da ispune fajlovi
- 10 Prednji panel
- 10 Zadnji panel
- 11 Daljinski upravljač

## 2 Povezivanje

- 12 Povezivanje zvučnika
- 12 – Priključivanje zvučnika na uređaj
- 12 – Pozicioniranje sistema
- 13 Povezivanje na vaš TV
- 13 – Priključak Component Video
- 14 – Video priključak
- 14 – Priključak SCART
- 14 Povezivanje sa opremom po izboru
- 14 – Priključak AUX IN
- 14 – Priključak AUDIO IN (P. IN)
- 15 – Priključak USB-a
- 15 Antenski priključak

## 3 Podešavanje sistema

- 16 Podešavanje postavki
- 16 – Začetne nastavitve OSD jezika - Opciono
- 16 – Da prikazete Setup meni (meni za podešavanje) i izađete iz njega
- 17 – LANGUAGE (Jezik)
- 17 – DISPLAY (Displej)

## 4 Rad

- 20 Osnovne operacije
- 21 Ostale operacije
- 21 – Prikazivanje informacija o disku na ekranu
- 21 – Prikazivanje DVD menija
- 21 – Prikazivanje DVD naslova
- 21 – Izbor jezika titla
- 21 – Reprodukcija sa brzinom od 1.5 puta
- 22 – Početak reprodukcije od zadatog vremena
- 22 – Poslednje upamćena scena
- 22 – Promena seta karaktera za korktan prikaz DivX® titla
- 22 – Programirana reprodukcija
- 23 – Pregled PHOTO fajlova
- 23 – Prikažite photo fajlove kao slajd šou
- 23 – Slušanje muzike dok traje slajd šou
- 23 – Podešavanje Sleep Tajmera
- 23 – Dimmer
- 23 – Privremeno isključivanje zvuka
- 24 – Screen Saver (Čuvar ekrana)
- 24 – Izbor sistema - Opciono
- 24 – Prikaz informacija o fajlu (ID3 TAG)
- 24 Radio operacije
- 24 – Slušanje radija
- 24 – Memorisanje radio stanica
- 24 – Brisanje svih snimljenih stanica
- 24 – Poboljšanje slabog FM prijema
- 25 – Pregled informacija o radio stanicama
- 25 Podešavanje zvuka
- 25 – Postavljanje surround moda
- 26 Napredne operacije
- 26 – Slušanje muzike sa portabl plejera ili nekog drugog spoljašnjeg uređaja
- 26 – Snimanje na USB

## 5 Pronalaženje i rešavanje problema

---

27 Pronalaženje i rešavanje problema

## 6 Dodatak

---

- 28 Održavanje
- 28 – Rukovanje aparatom
- 28 – Napomene o diskovima
- 29 Kodovi regiona
- 30 Kodovi jezika
- 31 Trgovačke marke i licence
- 32 Specifikacije

1

2

3

4

5

6

## Jedinstvene karakteristike

### Priključak za portabl uređaje (Portable In)

Slušanje muzike sa vašeg prenosivog (portabl) uređaja (MP3, Napomenabook, itd)

### Direktno snimanje na USB

Snimanje muzike sa CD-a na vaš USB uređaj

## Dodaci

Molimo proverite i identifikujte dostavljenu opremu.

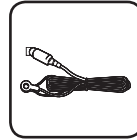

FM Antena (1)



Daljinski upravljač (1)/  
Baterija (1)

## Uvod

### Diskovi koji se mogu puštati





Ovaj uređaj može da reprodukuje DVD±R/ RW i CD-R/ RW diskove koji sadrže audio naslove, DivX, MP3, WMA i/ ili JPEG fajlove. Neki od DVD±RW/ DVD±R ili CD-RW/ CD-R diskova ne mogu da se reprodukuju na ovom uređaju zbog kvaliteta snimka ili fizičkih uslova na disku, karakteristika uređaja za snimanje ili autorizovanog softvera.

	DVD-VIDEO (8 cm/12 cm disk) Diskovi kao što su na primer filmovi koji se mogu kupiti ili iznajmiti.
	DVD±R (8 cm / 12 cm disc) Samo oni koji su u Video modu i finalizirani.
	DVD-RW (8 cm / 12 cm disc) Samo oni koji su u Video modu i finalizirani. Diskovi u DVD VR formatu koji su finalizirani se ne mogu puštati na ovom uređaju.
	DVD+R: Samo oni koji su u Video modu. Podržavaju takođe i dvoslojne diskove
	DVD+RW (8 cm / 12 cm disc) Samo oni koji su u Video modu.
	Audio diskovi: Muzički diskovi ili CD-R/CD-RW u muzičkom CD formatu koji se mogu kupiti.

### O simbolu "⊙" na displeju

Simbol "⊙" se može pojaviti na displeju na vašem TV ekranu za vreme rada i pokazuje da funkcija objašnjena u ovom uputstvu nije dostupna na tom specifičnom DVD video disku.

### Simboli koji se koriste u ovom uputstvu

	DVD-Video, DVD±R/RW u Video modu ili VR modu i finalizirani
	Audio diskovi
	Filmovi sa USB-a ili diska
	Muzika sa USB-a ili diska
	Slike

### ! Napomena

Ukazuje na specijalne napomene i radne karakteristike.

### ! OPREZ

Ukazuje na to da treba biti oprezan i da treba sprečiti moguću štetu.

### Regionalni kodovi

Ovaj uređaj ima regionalni kod kao što je odštampano na poleđini. Na njemu mogu da se puštaju samo DVD diskovi koji imaju istu oznaku ili oznaku "ALL".

- Većina DVD diskova ima globus sa jednim ili više brojeva jasno vidljivim na omotu. Ovaj broj mora da bude isti kao regionalni kod vašeg uređaja, inače nećete moći emitovati taj disk.
- Ako pokušate da emitujete DVD sa različitim regionalnim kodom od onog koji ima vaš plejer, na TV ekranu se pojavljuje poruka da proverite kod regiona «Check Regional Code».

## Uslovi koje treba da ispune fajlovi

### Zahtevi MP3/ WMA muzičkog fajla

Kompatibilnost MP3/ WMA fajla sa ovim rekorderom je ograničena na sledeći način:

- Frekvencija odmeravanja : u opsegu 32 do 48 kHz (MP3), i u opsegu 32 do 48 kHz (WMA)
- Protok bita (Bit rate) : u opsegu 32 do 320 kbps (MP3), 40 do 192kbps (WMA)
- Podržana verzija : v2, v7, v8, v9
- Maksimalan broj fajlova: manji od 650.
- Ekstenzije fajlova : ".mp3"/ ".wma"
- Format fajla za CD-ROM: ISO9660/ JOLIET
- Preporučujemo da koristite Easy-CD Creator, koji kreira ISO9660 fajl sistem.

### Zahtevi foto fajla

Kompatibilnost foto fajlova (tj. slika) sa ovim uređajem je ograničena na sledeći način:

- Maksimalan broj piksela u širinu: 2 760 x 2 048 piksela
- Maksimalan broj fajlova: manji od 650.
- Može se desiti da neki od diskova ne rade usled različitog formata ili uslova na disku.
- Ekstenzije fajlova : ".jpg"
- Format fajla za CD-ROM: ISO9660/ JOLIET

### Kompatibilni USB uređaji

- MP3 plejer: MP3 plejer Flash tipa
- USB Flash drajv: Uređaji koji podržavaju USB2.0 ili USB1.1
- USB funkcija ovog uređaja ne podržava neke od USB uređaja.

### Zahtevi USB jedinice

- Komponente koje zahtevaju instalaciju nekog dodatnog programa kada se uređaj poveže na kompjuter, nisu podržane.
- Nemojte da izvlačite USB jedinicu dok ona radi.
- Za USB sa većim kapacitetom, može proći više od nekoliko minuta da se obavi pretraga.
- Da biste sprečili gubljenje podataka, izvršite back up svih podataka.
- Ako koristite USB produžni kabl ili USB hub, može se desiti da USB uređaj ne bude prepoznat.
- Uređaj koji koristi NTFS fajl sistem nije podržan. (Podržan je samo FAT (16/32) fajl sistem.)
- Ovaj uređaj nije podržan kada je ukupan broj fajlova 1 000 ili više.
- Eksterni HDD, zaključani uređaji ili USB uređaji hard tipa nisu podržani.
- USB port uređaja ne može da se poveže na kompjuter. Inače, uređaj ne može da se koristi kao memorijski uređaj.

## Zahtevi DivX fajla

Kompatibilnost DivX diskova sa ovim plejerom je ograničena na sledeći način :

- Moguće rezolucije : u granicama 720x576 piksela (širina x visina).
- Naziv fajla DivX titla treba da bude maksimalne dužine do 45 karaktera.
- Ako ima nekog koda koji se ne može izraziti u DivX fajlu, na displeju se on može prikazati kao " - ".
- Brzina izmene kadrova: manja od 30fps
- Ako video i audio struktura snimljenog fajla nije onakva kako je propisano, onda nema izlaza ni video ni audio signala.
- DivX fajlovi koji se mogu reprodukovati: ".avi", ".mpg", ".mpeg", ".divx"
- Mogući formati prevoda (titla): SubRip(\*.srt/\*.txt), SAMI(\*.smi), SubStation Alpha(\*.ssa/\*.txt), MicroDVD(\*.sub/\*.txt), SubViewer 2.0(\*.sub/\*.txt), Vobsub (\*.sub)
- Kodek formati koji se mogu puštati : "DIVX3.xx", "DIVX4.xx", "DIVX5.xx", "MP4V3", "3IVX".
- Audio formati koji se mogu puštati : "AC3", "PCM", "MP3", "WMA".
- Frekvencija odmeravanja : u opsegu 32 do 48 kHz (MP3), i u opsegu 32 do 48 kHz (WMA)
- Protok bita (Bit rate) : u opsegu 32 do 320 kbps (MP3), 40 do 192kbps (WMA)
- Diskovi formatirani u Live fajl sistemu ne mogu da se koriste na ovom plejeru.
- Ako je naziv movie fajla drugačiji od naziva fajla titla kada se reprodukuje DivX fajl, može se desiti da se titl ne prikaže.
- Ako puštate DivX fajl koji se razlikuje od DivXspec, može se desiti da ne radi normalno.

## Prednji panel

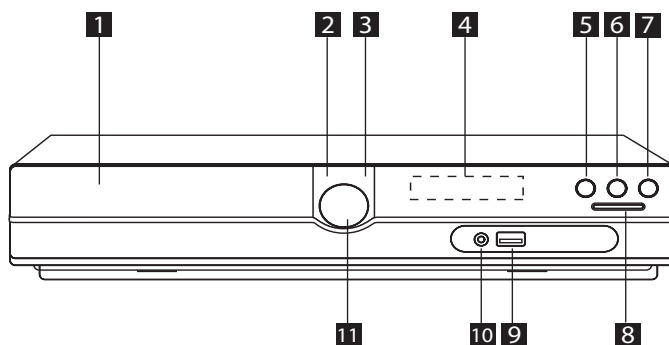

- 1** Pregradak za DVD/CD disk
- 2** Napajanje (⏻/⏻)
- 3** Otvoreno/Zatvoreno (⏮)
- 4** Displej
- 5** Play/Pause (▶/⏸), MONO/ST.
- 6** Zaustavite (■)
- 7** Funkciju (F)  
Selektuje funkciju i izvor ulaza.
- 8** TUNING (-/+)(◀◀/▶▶), Skip/Search  
Pretraživanje možete vršiti pritiskanjem i držanjem dugmeta ◀◀/▶▶.
- 9** Port USB  
Priklučivanjem na USB uređaj možete reprodukovati fajlove sa video snimcima, slikama i zvukom.
- 10** Port P. (portabl) IN  
Na vašem uređaju možete uživati u muzici sa portabl uređaja.
- 11** Zvuk (VOL.)

## Zadnji panel

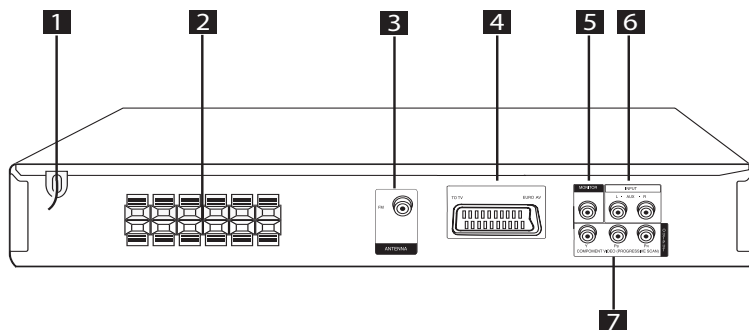

- 1** Kabel za napajanje
- 2** Terminal za zvučnike
- 3** Antena (FM)
- 4** SCART priključak
- 5** MONITOR (VIDEO OUT) priključak  
Povežite na TV preko video ulaza.
- 6** AUX (L/ R) INPUT priključak
- 7** COMPONENT VIDEO (PROGRESSIVE SCAN) OUTPUT (Y P<sub>B</sub> P<sub>R</sub>)  
Povežite na TV preko Y P<sub>B</sub> P<sub>R</sub> ulaza.

# Daljinski upravljač

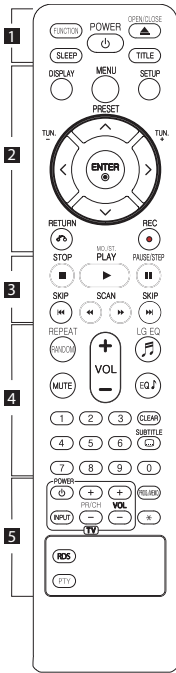

## Postavljanje baterije

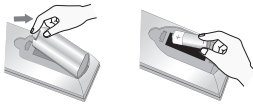

Skinite poklopac baterije na poledini daljinskog upravljača i umetnite jednu bateriju (veličine AAA) vodeći računa o položaju oznaka  $\oplus$  i  $\ominus$ .

..... **1** .....

**FUNCTION** : Selektuje funkciju i izvor ulaza.

**SLEEP** : Podešava sistem da se automatski isključi u podešeno vreme. (Dimmer: Displej će se zatamniti na pola.)

**POWER** : Uključuje i isključuje uređaj ON ili OFF.

**OPEN/CLOSE** : Otvara i zatvara nosač diska.

**TITLE** : Ako trenutni DVD naslov sadrži meni, meni naslova se pojavljuje na ekranu. U suprotnom, može se pojaviti meni diska.

..... **2** .....

**DISPLAY** : Pristupa displeju na ekranu.

**MENU** : Pristupa meniju DVD diska.

**SETUP** : Pristupa meniju za podešavanje ili ga uklanja.

**PRESET** ( $\wedge$   $\vee$ ) : Bira radio program.

**TUN.** (-/+) : Podešava željenu radio stanicu.

**$\wedge$  /  $\vee$  /  $\langle$  /  $\rangle$**  (gore/dole/levo/desno) : Koriste se za navigaciju po displeju na ekranu.

**ENTER** ( $\odot$ ) : Potvrđuje se izbor menija.

**RETURN** ( $\curvearrowright$ ) : Povratak nazad u meniju ili izlazak iz setup menija.

**REC** ( $\bullet$ ) : Direktno snimanje na USB.

..... **3** .....

**STOP** ( $\blacksquare$ ) : Zaustavlja reprodukciju ili snimanje.

**PLAY** ( $\blacktriangleright$ ), **MO./ST.** : Započinje reprodukciju. Selektujte Mono/Stereo.

**PAUSE/STEP** ( $\parallel$ ) : Pauza.

**SKIP** ( $\lll$  /  $\ggg$ ) : Prelazak na sledeće ili prethodno poglavlje/traku/fajl.

**SCAN** ( $\lll$  /  $\ggg$ ) : Pretraga unapred ili unazad.

..... **4** .....

**REPEAT/RANDOM** : Za selekciju moda reprodukcije (play) (RANDOM, REPEAT).

**MUTE** : Ukidanje zvuka.

**VOL (Zvuk) (+/-)** : Podešava ton zvučnika.

**LG EQ** ( $\text{♪}$ ) : Pomoću LG EQ možete da odaberete ekvilajzer efekta između Natural i Local Specialization efekata.

**EQ** ( $\text{♪}$ ) (Ekvilajzer efekat) : Možete da izaberete neku od impresija zvuka.

**CLEAR** : Briše broj trake sa programske liste.

**SUBTITLE** : U toku reprodukcije, pritisakajte **SUBTITLE** da biste selektovali neki od željenih jezika za titl.

**0 do 9 numerički tasteri** : Selektuje numerisane opcije iz menija.

..... **5** .....

**Dugmad TV Control** : Za upravljanje televizorom. (Važe samo za LG TV)

- Možete kontrolisati jačinu zvuka, ulazni izvor i uključivanje LG TV-a. Držite **POWER** (TV) i pritisakajte dugme **PR/CH** (+/-) dok se TV ne uključi ili isključi.

**PROG./MEMO.** : Pristupa meniju Program ili ga uklanja.

**★**: Ovo dugme nije u funkciji.

**RDS** : Sistem radio podataka (Radio Data System).

**PTY** : Pregled različitih prikaza RDS opcija.

## Povezivanje zvučnika

### Priključivanje zvučnika na uređaj

Da biste povezali kabli na zvučnike, pritisnite svaki od plastičnih odbojnika da bi se otvorio priključak na bazi svakog od zvučnika. Ubacite žicu i otpustite odbojnik.

Povežite crnu traku na svakoj žici sa terminalima označenim sa - (minus), a drugi kraj sa terminalima označenim sa + (plus).

### Povezivanje zvučnika

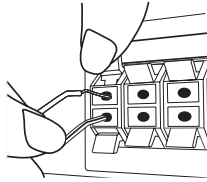

#### ⚠ OPREZ

- Pazite da deca ne stavljaju ruke ili neke druge predmete u \*otvor zvučnika.  
\*Otvor zvučnika : Otvor na kućištu zvučnika za bogatiji bass zvuk.
- Zvučnici sadrže neke magnetne delove tako da se može desiti da se pojave neke nepravilnosti na TV ekranu ili na monitoru PC-ja. Zbog toga vas molimo da udaljite zvučnike od TV ekrana ili PC monitora.

## Pozicioniranje sistema

Sledeća ilustracija prikazuje jedan primer pozicioniranja sistema.

Obratite pažnju da se ilustracije razlikuju od stvarnog uređaja u svrhu boljeg pojašnjenja.

Za najbolje moguće okruženje zvuka, svi zvučnici osim subwoofer-a treba da se nalaze na istom rastojanju od pozicije slušaoca (A).

### Pozicioniranje zvučnika

(A) Prednji levi zvučnik (L)/ (B) Prednji desni zvučnik (R):

Namestite prednje zvučnike sa strane monitora ili ekrana i ako je moguće poravnajte ih sa površinom ekrana.

(C) Centralni zvučnik: Postavite centralni zvučnik iznad ili ispod monitora ili ekrana.

(D) Surround levi zvučnik (L)/ (E) Surround desni zvučnik (R):

Ove zvučnike postavite iza pozicije slušaoca, upravljajući ga malo na unutrašnju stranu.

(F) Subwoofer: Položaj subwoofer-a nije kritičan, jer niski base zvukove nisu striktno direktni. Ali, ipak je bolje da subwoofer postavite bliže prednjim zvučnicima. Okrenite ga malo prema sredini sobe da biste smanjili refleksiju od zidova.

(G) Uređaj

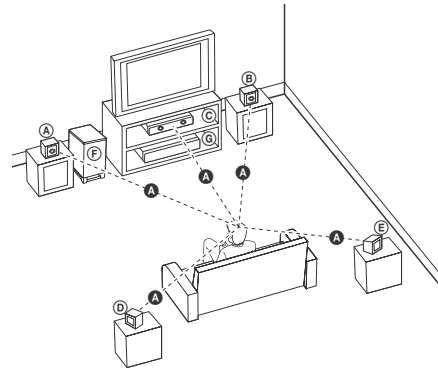

## Povezivanje na vaš TV

Napravite neku od sledećih veza, zavisno od mogućnosti opreme koju imate.

### ! Napomena

- Zavisno od vašeg TV-a i druge opreme, koju želite da povežete, postoje različiti načini da priključite plejer. Koristite samo jedan od opisanih načina u ovom uputstvu.
- Pogledajte uputstva za upotrebu vašeg TV-a, Stereo Sistema ili drugih uređaja za dodatne informacije o priključenjima.

### ! OPREZ

- Pazite da je plejer direktno priključen na TV. Podesite TV na odgovarajući kanal za video ulaz.
- Nemojte povezivati vaš plejer preko vašeg videa (VCR). Slika može biti izobličena zbog kopiranja.

## Priključak Component Video

Povežite priključke COMPONENT VIDEO (PROGRESSIVE SCAN) OUTPUT na uređaju sa odgovarajućim ulaznim priključcima na TV-u pomoću Y Pb Pr kablova.

Možete čuti zvuk iz sistemskih zvučnika.

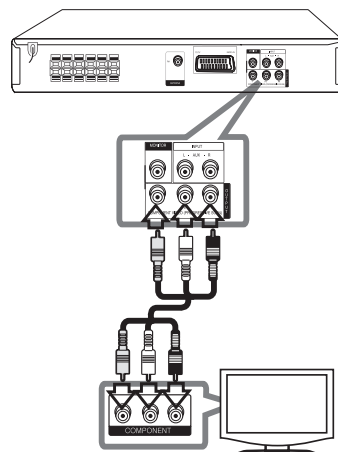

### ! Napomena

Ako vaš TV prihvata signale progresivnog formata, onda morate da koristite ovu vezu i da postavite [Progressive Scan] na displeju [Display] na [On] (Vidite stranu 17).

## Video priključak

Povežite izlazni MONITOR džek uređaja sa video ulaznim džekom na TV-u pomoću kabela.

Možete čuti zvuk iz sistemskih zvučnika.

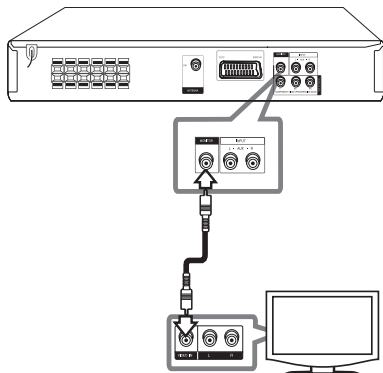

## Priključak SCART

Povežite SCART džek plejera sa ulaznim džekom na TV-u koristeći video kabl.

Možete čuti zvuk iz sistemskih zvučnika.

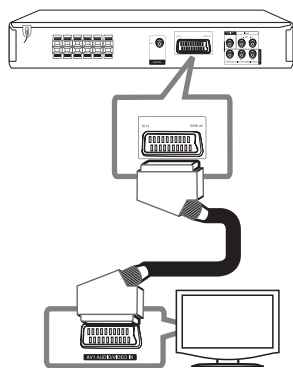

## Povezivanje sa opremom po izboru

### Priključak AUX IN

Povežite izlaz pomoćnog uređaja sa AUX (L/D) INPUT priključkom.

Ako vaš TV ima samo jedan audio izlaz (mono), povežite ga na levi (beli) audio priključak uređaja.

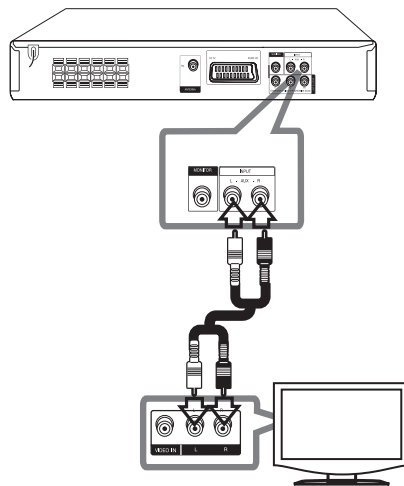

### Priključak AUDIO IN (P. IN)

Povežite izlaz prenosivog uređaja (MP3 ili PMP itd.) na ulazni konektor P. IN.

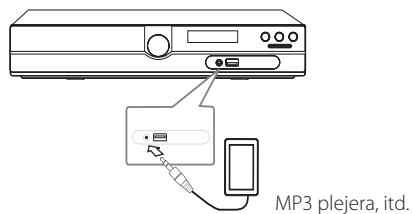

MP3 plejera, itd.

## Priključak USB-a

Povežite USB port USB memorije (ili MP3 plejera, itd.) sa USB portom na prednjem delu uređaja.

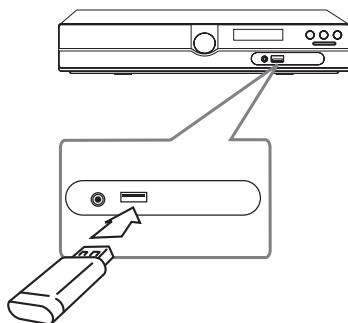

### Da biste izvadili USB iz uređaja

1. Izaberite neki drugi mod funkcije ili pritisnite dvaput uzastopno **STOP** (■).
2. Izvadite USB iz uređaja.

## Antenski priključak

Povežite dostavljenu FM antenu za slušanje radija.

Povežite žičanu FM antenu na priključak FM.

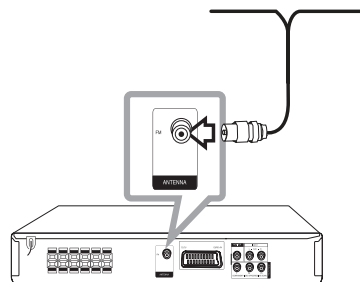

### ! Napomena

Obavezno razvučite žičanu FM antenu do kraja. Posle povezivanja žičane FM antene, održavajte je stalno u horizontalnom položaju onoliko koliko je to moguće.

## Podešavanje postavki

Koristeći meni za podešavanje (Setup menu), možete izvršiti različita podešavanja kao npr. na slici i zvuku.

Možete između ostalog podesiti jezik titla i meni za podešavanje. Za detalje o svakoj stavci u meniju za podešavanje, vidite stranice 16 do 19.

### Začetne nastavitve OSD jezika - Opciono

Kada se uređaj koristi po prvi put, početni jezik za setup meni se pojavljuje na vašem TV ekranu. Morate završiti početno postavljanje jezika pre korišćenja uređaja ili će Engleski biti selektovan kao inicijalni jezik.

1. Pritisnite **POWER** da biste uključili uređaj. Meni za podešavanje jezika će se pojaviti na ekranu.

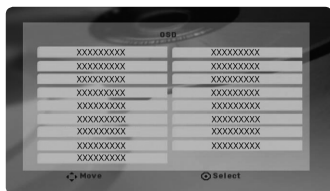

2. Koristite **^ V <>** da biste izabrali jezik, a zatim pritisnite **ENTER**.  
Pojavljuje se meni za potvrdu.



3. Koristite **<>** da biste selektovali [Enter], a zatim pritisnite **ENTER** da biste završili podešavanje jezika.

### Da prikazete Setup meni (meni za podešavanje) i izađete iz njega

1. Odaberite DVD/CD ili USB funkciju pritiskanjem **FUNCTION**.
2. Pritisnite **SETUP**.  
Pojavljuje se [Setup] Meni.
3. Pritisnite **SETUP** ili **RETURN** da biste izašli iz [Setup] menija.

#### Help meni kao pomoć za Setup

Meni	Dugmad	Operacija
▲/▼ Move	^ V	Prelazak na drugi meni.
◀ Prev.	<	Prelazak na prethodni nivo.
▶ Select	>	Prelazak na sledeći nivo ili na izabrani meni.
↶	<b>RETURN</b>	Za izlaz iz [Setup] menija ili [5.1 Speaker Setup].
⊙	<b>ENTER</b>	Za potvrdu menija.

## LANGUAGE (Jezik)

### Menu Language (Meni jezika)

Izaberite jezik za Setup meni i displej na ekranu.

### Disc Audio / Disc Subtitle / Disc Menu

Odaberite jezik koji želite za audio traku (audio disk), titlove i meni diska.

#### [Original]

Odnosi se na originalni jezik na kome je disk snimljen.

#### [Other]

Da biste odabrali neki drugi jezik, pritisnite numerisanu dugmad i **ENTER** da biste uneli odgovarajući 4-cifreni broj prema listi kodova sa strane 30. Ako unesete pogrešan jezik, pritisnite **CLEAR**.

#### [Off (za Disc Subtitle)]

Isključuje titl.

## DISPLAY (Displej)

### TV Aspect

Odaberite koji ćete aspekt ekrana koristiti zavisno od oblika vašeg TV ekrana

#### [4:3]

Selektujte kada je priključen TV sa standardnim odnosom stranica ekrana (4 : 3)

#### [16:9]

Selektujte kada je priključen TV sa širim prikazom ekrana (16 : 9)

### Display Mode

Ako ste odabrali aspekt 4 : 3, biće potrebno da definišete kako želite da se na vašem TV-u prikažu programi i filmovi sa širokim prikazom ekrana.

#### [Letterbox]

Prikazuje širu sliku sa trakama u gornjem i donjem delu ekrana.

#### [Panscan]

Automatski prikazuje široku sliku preko celog ekrana i odseca delove koji se ne uklapaju. (Ako disk/fajl nije kompatibilan sa Pan Scan, slika se prikazuje kao za Letterbox.)

### TV Output Select

Odaberite neku od opcija zavisno od vrste povezivanja sa TV-om.

#### [RGB]

Kada je vaš TV povezan preko SCART priključka.

#### [YPbPr]

Kada je vaš TV povezan preko COMPONENT/ PROGRESSIVE SCAN OUTPUT priključaka na uređaju.

### ! Napomena

Ako prebacite TV Output Select sa YPbPr na RGB na setup meniju u slučaju kada povezujete uređaj sa component video vezom, ekran se zatamnjuje. U tom slučaju, uključite video kabli na priključak MONITOR i ponovo selektujte YPbPr na setup meniju.

### Progressive Scan (Za Component Video priključak)

Selekcija da li je neki od signala sa priključaka COMPONENT/ PROGRESSIVE SCAN OUTPUT izlazni progresivni signal. Ako vaš TV prihvata prijem signala naprednog formata, uživaćete u stvarnoj reprodukciji boja i visokom kvalitetu slike izborom opcije [On]. Ako vaš TV ne prihvata signale naprednog formata, selektujte [Off]. Ako greškom podesite Progressive Scan na [On], morate da resetujete uređaj.

Prvo, izvadite disk iz uređaja. Zatim, pritisnite i držite **STOP** (■) pet sekundi. Video izlaz će biti vraćen na standardnu postavku, i slika će biti vidljiva na vašem TV-u.

## AUDIO

### DRC (Dynamic Range Control - Kontrola dinamičkog opsega)

Čini zvuk jasnijim i kada se jačina zvuka utiša (važi samo za Dolby Digital). Postavite na [On] da biste imali ovaj efekat.

### Vocal

Postavite na [On] da izmešate karaoke kanale u normalni stereo.

Ova funkcija je efektivna samo za višekanalne karaoke DVD diskove.

### 5.1 Speaker Setup (Podešavanje zvučnika)

Uradite sledeća podešavanja za dekoderom sa ugrađenim 5.1 kanalnim okruženjem.

1. Pritisnite **SETUP**.
2. Koristite **Λ V** da biste selektovali AUDIO meni, a zatim pritisnite **>**.
3. Koristite **Λ V** da biste selektovali [5.1 Speaker setup] meni, a zatim pritisnite **>**.
4. Pritisnite **ENTER**  
Pojavljuje se [5.1 Speaker setup].



5. Koristite **<>** da biste odabrali željeni zvučnik.
6. Podesite opcije koristeći **Λ V<>** dugmad.
7. Pritisnite **RETURN** da biste potvrdili vaš izbor. Povratak na prethodni meni.

#### [Speaker]

Izaberite zvučnik koji želite da podesite.

#### ! Napomena

Pojedina podešavanja zvučnika su zabranjena Dolby Digital licencnim sporazumom.

#### [Size]

Budući da su podešavanja tačno utvrđena, ne možete ih promeniti.

#### [Volume]

Pritisnjajte **<>** da biste podesili jačinu zvuka zvučnika.

#### [Distance]

Nakon priključenja zvučnika na vaš DVD prijemnik, postavite razdaljinu između zvučnika i vaše tačke slušanja, ako je razdaljina centralnog ili zadnjih zvučnika veća od one od prednjih zvučnika. Ovo omogućava zvuku iz svakog od zvučnika da stigne do slušaoca u isto vreme. Pritisnjajte **<>** da biste podesili razdaljinu odabranog zvučnika. Ovo rastojanje je ekvivalentno razlici rastojanja između centralnog ili zadnjeg zvučnika i prednjih zvučnika.

#### [Test]

Pritisnjajte **<>** da biste testirali signale sa svakog od zvučnika. Podesite jačinu zvuka da odgovara jačini test signala memorisanih u sistemu.

## LOCK (roditeljska kontrola)

### Začetna nastavitvev področne kode:

Kada koristite ovaj uređaj po prvi put, morate da podesite Area Code (kod regiona).

1. Selektujte [Lock] meni, a zatim pritisnite **>**.
2. Pritisnite **>**.  
Da biste pristupili opcijama [Lock], morate da unesete šifru koju ste smislili. Unesite šifru i pritisnite **ENTER**. Unesite je još jednom i pritisnite **ENTER** da biste je potvrdili. Ako napravite neku grešku prilikom ukucavanja, pre nego što pritisnete **ENTER**, idite na **CLEAR** da biste je obrisali.
3. Odaberite prvi karakter koristeći dugmad **Λ V**.
4. Pritisnite **ENTER** i odaberite drugi karakter koristeći dugmad **Λ V**.
5. Pritisnite **ENTER** da biste potvrdili izbor koda za određenu oblast.

## Rating (Ocenjivanje)

Blokira reprodukciju DVD diska zavisno od ocene sadržaja.

1. Odaberite [Rating] u [Lock] meniju, a zatim pritisnite **>**.
2. Unesite šifru i pritisnite **ENTER**.
3. Odaberite rejting od 1 do 8 koristeći dugmad **Λ V**.

### [Rating 1-8]

Rejting (1) ima najviše ograničenja, a rejting (8) ima najmanje ograničenja.

### [Unlock]

Ako odaberete unlock (otključano), roditeljska kontrola nije aktivna i disk se emituje u celosti.

4. Pritisnite **ENTER** da potvrdite vaš izbor rejtinga.

## Password (Šifra)

Možete da unesete ili promenite šifru.

1. Selektujte [Password] u [Lock] meniju, a zatim pritisnite **>**.
2. Pritisnite **ENTER**.
3. Unesite šifru i pritisnite **ENTER**.

Da biste promenili šifru, pritisnite **ENTER** kada je naglašena opcija [Change]. Unesite šifru i pritisnite **ENTER**. Unesite je ponovo i pritisnite **ENTER** da biste je potvrdili.

4. Pritisnite **SETUP** da biste izašli iz menija.

### ! Napomena

Ako ste zaboravili šifru, možete da je obrišete na sledeći način:

1. Pritisnite **SETUP** da bi se prikazao Setup meni.
2. Unesite 6-cifreni broj "210499" i pritisnite **ENTER**. Šifra je obrisana.

## Area Code

Unesite kod oblasti čiji su standardi korišćeni da bi se ocenio DVD video disk, na osnovu liste sa strane 29.

1. Odaberite [Area Code] u [Lock] meniju, a zatim pritisnite **>**.
2. Unesite šifru i pritisnite **ENTER**.
3. Odaberite prvi karakter koristeći dugmad **Λ V**.
4. Pritisnite **ENTER** i odaberite drugi karakter koristeći dugmad **Λ V**.
5. Pritisnite **ENTER** da biste potvrdili izbor koda za određenu oblast.

## OTHERS (Ostalo)

### DivX VOD

O DIVX VIDEO FORMATU: DivX® je digitalni video format koji je kreirala kompanija DivX, Inc. Ovo je uređaj sa zvaničnom oznakom DivX Certified® koji omogućava reprodukciju DivX video zapisa. Više informacija i softverske alatke za konvertovanje datoteka u DivX video format potražite na Web lokaciji [www.divx.com](http://www.divx.com).

O TEHNOLOGIJI DIVX VIDEO-ON-DEMAND: Ovaj DivX Certified® uređaj je neophodno registrovati kako bi mogao da reprodukuje kupljene DivX Video-on-Demand (VOD) video zapise. Kód za registraciju potražite u odeljku DivX VOD u meniju za podešavanje na uređaju. Više informacija o načinu obavljanja registracije potražite na Web lokaciji [vod.divx.com](http://vod.divx.com).

### [Register]

Prikazuje registracioni kod plejera.

### [Deregister]

Deaktivira vaš plejer i prikazuje deaktivacioni kod.

### ! Napomena

Svi preuzeti video snimci sa DivX® VOD mogu se puštati samo na ovom uređaju.

## Osnovne operacije

1. Ubacite disk koristeći **OPEN/CLOSE** ili povežite USB uređaj na USB port.
2. Odaberite DVD/CD ili USB funkciju pritiskanjem **FUNCTION**.
3. Odaberite fajl (ili numeru/naslov) koji želite da pustite pritiskajući **^ V <>**.



### Napomena

Prilikom puštanja diska ili USB Flash drajva koji sadrže DivX, MP3/WMA i JPEG fajlove sve zajedno, možete da odaberete meni onih fajlova koje želite da pustite pritiskom na **MENU**. Ako se pojavi poruka "This file has non-supported type on the player" (Ovaj fajl nije odgovarajućeg tipa i ne može se pustiti na ovom plejeru), selektujte neki drugi odgovarajući fajl pritiskom na **MENU**.

4

Rad

Za	Uradite sledeće
Zaustavite	Pritisnite <b>■</b>
Reprodukcija	Pritisnite <b>▶</b>
Pauza	Pritisnite <b>  </b>
Reprodukcija kadar-po-kadar	Pritisnite <b>  </b> više puta da biste reprodukovali naslov kadar-po-kadar.
Prelazak na sledeće/ prethodno poglavlje/traku/ fajl	U toku reprodukcije, pritisnite <b>◀◀</b> ili <b>▶▶</b> da biste prešli na sledeće poglavlje/traku ili da biste se vratili na početak tekućeg poglavlja/trake. Pritisnite <b>◀◀</b> dvaput kratko za korak nazad na prethodno poglavlje/traku.
Locirajte neku tačku brzo puštanjem fajla brzim premotavanjem unapred ili unazad.	U toku reprodukcije, pritisnite <b>◀◀</b> ili <b>▶▶</b> više puta da biste odabrali željenu brzinu skeniranja. Za povratak na normalnu brzinu, pritisnite <b>PLAY</b> .
Ponavljanje reprodukcije ili slučajna reprodukcija	Pritisnite <b>REPEAT/RANDOM</b> više puta, i trenutni naslov, poglavlje ili numera će se reprodukovati ponovo ili će se reprodukovati slučajnim izborom. - Mod slučajne reprodukcije: samo muzički fajlovi.
Usporena reprodukcija	U modu pauze, pritisnite <b>SCAN</b> ( <b>◀◀</b> ili <b>▶▶</b> ) da biste odabrali željenu brzinu. (Reprodukcija unazad nije podržana za Divx fajlove.)

## Ostale operacije

### Prikazivanje informacija o disku na ekranu

Možete prikazati na ekranu različite informacije o učitanoj disku.

1. Pritisnite **DISPLAY** za prikazivanje različitih informacija.  
Prikazane stavke se razlikuju zavisno od tipa diska ili statusa reprodukcije.
2. Možete da selektujete neku od stavki pritiskanjem na **Λ V** i promenom ili selektovanjem postavke pritiskanjem na **<>**.  
Title – Trenutan broj naslova / Ukupan broj naslova  
Chapter – Redni broj tekućeg poglavlja/ Ukupan broj poglavlja  
Time – Proteklo vreme reprodukcije  
Audio – Odabrani audio jezik ili kanal  
Subtitle – Odabrani titl  
Angle – Odabrani ugao/ Ukupan broj uglova  
Sound – Odabrani mod zvuka



#### Napomena

Ako se ne pritisne nijedno dugme u roku od nekoliko sekundi, prikaz na ekranu nestaje.

### Prikazivanje DVD menija

#### DVD

Kada reprodukujete DVD koji sadrži nekoliko menija, možete odabrati meni koji želite koristeći Menu.

1. Pritisnite **MENU**.  
Pojavljuje se meni diskova.
2. Odaberite meni koristeći **Λ V<>**.
3. Pritisnite **PLAY** da biste to potvrdili.

### Prikazivanje DVD naslova

#### DVD

Kada reprodukujete DVD koji sadrži nekoliko naslova, možete odabrati naslov koji želite koristeći Menu.

1. Pritisnite **TITLE**.  
Pojavljuje se naslov diska.
2. Odaberite meni pritiskajući **Λ V<>**.
3. Pritisnite **PLAY** da biste to potvrdili.

### Izbor jezika titla

#### DVD MOVIE

U toku reprodukcije, pritisnite više puta **SUBTITLE**() da biste selektovali željeni jezik za titl.

### Reprodukcija sa brzinom od 1.5 puta

#### DVD

Brzina 1.5 vam omogućava da brže gledate slike i slušate muziku nego što bi to bilo normalnom brzinom.

1. U toku reprodukcije, pritisnite **PLAY**(▶) da biste reprodukovali brzinom 1.5 puta. "▶X1.5" se pojavljuje na ekranu.
2. Pritisnite **PLAY**(▶) ponovo za izlaz.

## Početak reprodukcije od zadatog vremena

### DVD MOVIE

Da biste započeli reprodukciju fajla ili naslova u bilo koje izabrano vreme.

1. Pritisnite **DISPLAY** u toku reprodukcije.
2. Pritisnite **Λ V** da biste selektovali ikonicu sata i pojavljuje se "----:--".
3. Unesite željeno startno vreme u satima, minutima i sekundama sa leva u desno. Ako unesete pogrešne brojeve, pritisnite **CLEAR** da biste obrisali brojeve koje ste uneli. Zatim unesite ispravne brojeve. Na primer, da biste našli scenu na 1 sat, 10 minuta, i 20 sekundi od početka, unesite "11020" koristeći numerisanu dugmad.
4. Pritisnite **ENTER** da biste to potvrdili. Reprodukcija počinje od odabranog trenutka.

## Poslednje upamćena scena

### DVD

Ovaj uređaj pamti poslednju scenu sa diska koji je gledan. Poslednja scena ostaje u memoriji čak i kada izvadite disk iz plejera ili kada isključite uređaj (Stand-by mode). Ako ubacite disk koji ima memorisanu scenu, ta scena se automatski poziva.

## Promena seta karaktera za korktan prikaz DivX® titla

### MOVIE

Ako se titl ne prikaže kako treba prilikom reprodukcije, pritisnite i zadržite **SUBTITLE** oko 3 sekunde, a zatim pritisnite **<>** ili **SUBTITLE** da biste selektovali neki drugi kod jezika sve dok se titl ne prikaže ispravno, pa pritisnite **ENTER**.

## Programirana reprodukcija

### ACD MUSIC

Ova programska funkcija vam omogućava da snimate vaše omiljene fajlove sa bilo kog diska ili USB uređaja u memoriju plejera.

Program može da sadrži do 30 traka/fajlova.

1. Odaberite DVD/CD ili USB funkciju priskajajući **FUNCTION**.
2. Da biste dodali neku muziku na programsku listu, pritisnite **PROG./MEMO**, da biste ušli u mod editovanja programa (Ⓜ na meniju se pojavljuje oznaka).
3. Selektujte željenu muziku sa liste [List] koristeći **Λ V**, a zatim pritisnite **ENTER** da biste dodali muziku na programsku listu.
4. Odaberite muziku sa programske liste, a zatim pritisnite **ENTER** da biste započeli programiranu reprodukciju.
5. Pritisnite **PROG./MEMO** za izlaz iz režima uređivanja programa (Ⓜ na meniju se pojavljuje oznaka).

## Brisanje fajla sa Programske Liste

1. pritisnite **PROG./MEMO** za aktiviranje režima uređivanja programa (Ⓜ na meniju se pojavljuje oznaka).
2. Koristite **Λ V** da biste odabrali numeru koju želite da obrišete sa Programske Liste.
3. Pritisnite **CLEAR**.

## Brisanje kompletne programske liste

Koristite **Λ V<>** da biste selektovali [Clear All], a zatim pritisnite **ENTER**.

### ! Napomena

Programi se takođe brišu kada se disk ili USB uređaj ukloni, kada se uređaj isključiti ili se funkcija prebaci na neku drugu.

## Pregled PHOTO fajlova



### PHOTO

Ovaj uređaj može da reprodukuje diskove sa foto fajlovima.



1. Odaberite DVD/CD ili USB funkciju pritiskajući **FUNCTION**.
2. Pritisnite **Λ V** da biste selektovali folder, a zatim pritisnite **ENTER**.  
Ako ste u fajl listi i želite da se vratite na prethodnu folder listu, koristite dugmad **Λ V** na daljinskom da biste ga označili ... i pritisnite **ENTER**.
3. Ako želite da vidite neki određeni fajl, pritisnite **Λ V** da biste ga označili, a zatim pritisnite **ENTER** ili **PLAY**. U toku gledanja fajla, možete pritisnuti **STOP** da biste se vratili na prethodni meni (JPEG meni).

## Prikažite photo fajlove kao slajd šou

### PHOTO

1. **Λ V <>** da biste označili ikonicu , a zatim pritisnite **ENTER** da biste započeli slajd šou.
2. Brzinu kojom se prikazuje slajd šou možete da promenite korišćenjem **<>** kada je naznačena ikonica .

### Help meni za slajd šou

Meni	Dugmad	Operacija
	<b>Λ / V</b>	Rotiranje slike
<b>Prev./ Next</b>	<b>&lt; / &gt;</b>	Prelazak na drugi meni
<b>Hide</b>	<b>RETURN</b>	Zatvaranje slajd šou-a
	<b>ENTER</b>	Za skrivanje menija za pomoć

## Slušanje muzike dok traje slajd šou

### PHOTO

Dok traje slajd šou, vi možete da slušate muziku i da gledate slike istovremeno ako se ti fajlovi nalaze zajedno na istom disku. Koristite **Λ V <>** da biste označili ikonicu , a zatim pritisnite **ENTER** da biste pokrenuli slajd šou.

### ! Napomena

Ova funkcija je dostupna samo za disk.

## Podešavanje Sleep Tajmera

Pritisnite **SLEEP** jednom ili više puta da biste odabrali vreme kašnjenja koje može biti između 10 i 180 minuta, posle koga će se uređaj isključiti.

Da biste proverili preostalo vreme, pritisnite **SLEEP**. Da biste poništili funkciju spavanja, pritisnite **SLEEP** više puta sve dok se ne pojavi "SLEEP 10", a zatim pritisnite **SLEEP** još jednom dok je prikazano "SLEEP 10".

### ! Napomena

Možete proveriti preostalo vreme pre nego što se uređaj isključiti.

## Dimmer

Pritisnite **SLEEP** jednom. Displej će se zatamniti za pola. Ako želite to da otkazete, pritisnite **SLEEP** sve dok se ne poništi zatamnjene.

## Privremeno isključivanje zvuka

Pritisnite **MUTE** da biste potpuno utišali uređaj.

Možete utišati vaš uređaj, da bi se na primer javili na telefon, i tom prilikom se na displeju prikazuje "MUTE".

## Screen Saver (Čuvar ekrana)

Screen saver se pojavljuje ako ostavite uređaj u zaustavnom Stop modu oko pet minuta.

## Izbor sistema - Opciono

Morate da izaberete odgovarajući režim za sistem televizora. Ako se „NO DISC“ pojavi na prozoru za prikaz, pritisnite i držite **PAUSE/STEP (II)** duže od pet sekundi za odabir sistema.

## Prikaz informacija o fajlu (ID3 TAG)

U toku reprodukcije MP3 fajla koji sadrži informacije o fajlu, tu informaciju možete prikazati na displeju pritiskom na **DISPLAY**.

## Radio operacije

Proverite da li su obe antene FM povezane. (Pogledati na strani 15)

## Slušanje radija

1. Pritiskajte **FUNCTION** sve dok se FM ne prikažu na displeju.  
Podešava se stanica koju ste poslednju slušali.
2. Pritisnite i držite **TUN./(-/+)** (-/+) oko dve sekunde sve dok indikacija frekvencije ne počne da se menja, a zatim otpustite. Skeniranje se zaustavlja kada se uređaj podesi na radio stanicu.  
Ili  
Pritiskajte **TUN./(-/+)** više puta.
3. Podesite jačinu okrećući **VOL.** na prednjoj strani ili pritiskajući **VOL +** ili **-** na daljinskom upravljaču više puta.

## Memorisanje radio stanica

Možete memorisati do 50 radio stanica u FM opsegu.

Pre podešavanja, uverite se da je nivo zvuka smanjen do minimuma.

1. Pritiskajte **FUNCTION** sve dok se FM ne pojave na displeju.
2. Odaberite željenu frekvenciju pritiskajući **TUN. (-/+)**.
3. Pritiskajte **PROG./MEMO.** I izabrani broj će svetleti na displeju.
4. Pritiskajte **PRESET (Λ V)** da biste izabrali broj koji želite.
5. Pritiskajte **PROG./MEMO.**  
Stanica se memoriše.
6. Ponovite korake 2 do 5 da biste podesili ostale stanice.

## Brisanje svih snimljenih stanica

1. Pritisnite i držite **PROG./MEMO.** oko dve sekunde.  
ERASE ALL će svetleti na displeju DVD prijemnika.
2. Pritiskajte **PROG./MEMO.** da biste obrisali sve snimljene radio stanice.

## Poboljšanje slabog FM prijema

Pritisnite **PLAY (▶)** (MO/ST.) na daljinskom upravljaču. To će prebaciti tjuner sa stereo na mono i obično poboljšati prijem.

## Pregled informacija o radio stanicama

FM tjuner ima dodatnu RDS uslugu (Radio Data System - Sistem slanja podataka putem radio talasa). Ona prikazuje informacije o radio stanici koja se sluša. Pritiskajte **RDS** da biste prošli kroz različite vrste podataka :

- PS** (Program Service name - Naziv radio stanice ili kanala)  
Na displeju se pojavljuje naziv kanala.
- PTY** (Prepoznavanje Tipa Programa)  
Tip programa (npr. Jazz ili News) će se pojaviti na displeju.
- RT** (Radio Text)  
Tekstualna poruka koja sadrži specijalne informacije sa stanice odakle se emituje. Ovaj tekst se može pomerati na displeju.
- CT** (Time Control - tačno vreme na tom kanalu)  
Ono prikazuje datum i tačno vreme na lokaciji te radio stanice.

Možete da pretražujete radio stanice prema vrsti programa pritiskom na **RDS**. Displej će prikazati vrstu programa PTY koji ste poslednji slušali. Pritisnite **PTY** jednom ili više puta da biste selektovali vašu omiljenu vrstu programa. Pritisnite i držite **<>**. Tjuner će automatski izvršiti pretraživanje. Kada se pronadete stanica pretraživanje se zaustavlja.

## Podešavanje zvuka

### Postavljanje surround moda

Ovaj sistem ima veći broj prethodno podešenih zvučnih efekata. Možete da odaberete neki željeni mod zvuka korišćenjem opcije **EQ/ LG EQ**. Možete menjati **EQ/ LG EQ** korišćenjem strelica **<>** za vreme prikaza te informacije.

Prikazane stavke ekvilajzera se mogu razlikovati zavisno od izvora zvuka i efekata.

NA DISPLEJU	Opis
NAT PLUS	Možete uživati u prirodnom efektu zvuka kao i kod 5.1-kanala.

NA DISPLEJU	Opis
NATURAL	Možete uživati u komfornom i prirodnom zvuku.
Local Specialization efekata	Regionalno-optimizovani zvučni efekat. (DANGDUT/ ARABIC/ PERSIAN/ INDIA/ REGUETON/ MERENGUE/ SALSA/ SAMBA/ CUMBIA/ AFRO)
AUTO EQ	Ostvaruje zvučni ekvilajzer koji je najbliži žanru koji je sadržan u MP3 ID3 Tag-u fajlova pesama
POP CLASSIC JAZZ ROCK	Ovaj program pozajmljuje poletnu atmosferu zvuka, dajući vam osećaj kao da ste na rock, pop ili jazz koncertu, ili pak na koncertu klasične muzike.
MP3 OPT	Ova funkcija je optimizovana za kompresivni MP3 fajl. Poboljšava treble zvuk.
BASS	U toku reprodukcije, pojačava treble, bass i surround sound efekat.
VIRTUAL	Možete više uživati u virtualnom okruženju zvuka.
BYPASS	Možete uživati u zvuku bez ikakvih ekvilajzer efekata.

### ! Napomena

- U nekim od modovima okruženja, može se desiti da neki zvučnici nemaju ton ili da je zvuk previše slab, što zavisi od moda okruženja i audio izvora, i to nije nikakav kvar.
- Možda će biti potrebe da resetujete mod okruženja, nakon prebacivanja ulaza, ponekad čak i kada se zvučna traka menja.

## Napredne operacije

### Slušanje muzike sa portabl plejera ili nekog drugog spoljašnjeg uređaja

Ovaj uređaj se može koristiti za puštanje muzike sa raznih vrsta portabl plejera ili nekih drugih spoljašnjih uređaja.

1. Povežite portabl plejer priključenjem uređaja na ulaz P. IN.  
Ili  
priključite spoljašnji uređaj na konektor AUX.  
Ili  
priključite spoljašnji uređaj na konektor SCART.
2. Uključite napajanje pritiskom na **POWER**.
3. Odaberite PORTABLE, AUX, TV-AUDIO funkciju pritiskom na **FUNCTION**.
4. Uključite portabl plejer ili spoljašnji uređaj i započnite reprodukciju.

### Snimanje na USB

1. Priključite USB jedinicu na uređaj.
2. Odaberite DVD/CD funkciju pritiskom na **FUNCTION**.  
Reprodukcija jedne numere - Možete da snimate neki od fajlova nakon njegovog preslušavanja.  
Reprodukcija svih numera - Možete snimati na USB posle zaustavljanja.  
Snimanje programske liste - I nakon prelaska na programsku listu možete da snimate na USB.
3. Počnite snimanje pritiskom na ● **REC**.
4. Da biste zaustavili snimanje, pritisnite ■ **STOP**.

### ! Napomena

- Na ekranu možete da proverite koliko se procenata snimilo prilikom snimanja na USB.
- Kada zaustavite snimanje koje se odvija za vreme reprodukcije, taj fajl će biti memorisan. (To važi samo za AUDIO CD).
- Nemojte da vadite USB jedinicu ili da gasite uređaj prilikom snimanja na USB. Ako ne ispoštujete to, može se desiti da fajl ne bude kompletiran i ostaće na PC-ju.
- Ako ne može da se vrši snimanje na USB, na displeju se prikazuje neka od poruka "NO USB", "ERROR", "USB FULL" ili "NO REC"
- Za CD-G disk, USB snimanje nije podržano.
- Možda nećete moći da snimate više od 999 fajlova.
- Biće snimljen kao TRK\_001 u CD FOLDER-u.
- Snimanje je podržano samo za Audio CD-ove.

Izdelovanje nedovoljenih kopij materiala, ki je zašćen pred kopiranjem, vključno z računalniškimi programi, datotekami, oddajami in zvočnimi posnetki, je kršitev avtorskih pravic in predstavlja kaznivo dejanje. Ta oprema se ne sme uporabljati v te namene.

**Bodite odgovorni in spoštujte avtorske pravice**

## Pronalaženje i rešavanje problema

PROBLEM	REŠENJE
Nema struje.	Dobro uključite glavni kabl u utičnicu na zidu.
Nema slike.	Selektujte odgovarajući ulazni video mod na TV-u tako da se slika sa DVD prijemnika pojavi na TV ekranu.
	Povežite dobro video kablove na TV i DVD prijemnik.
Zvuk je slab ili se uopšte ne čuje.	Selektujte odgovarajući ulazni mod na audio prijemniku tako da možete da čujete zvuk sa DVD prijemnika.
	Povežite ispravno audio kablove u odgovarajuće priključke.
	Zamenite ih novim kablovima.
Kvalitet DVD slike je slab.	Očistite disk mekom krpom pokretima ka spoljašnosti.
DVD/ CD neće da se reprodukuje.	Ubacite disk
	Ubacite disk koji se može reprodukovati (proverite tip diska, kolor sistem i regionalni kod).
	Namestite disk sa nalepicom ili odštampanom stranom okrenutom nagore.
	Unesite šifru ili promenite nivo ocene.
Čuje se zujanje kada se reprodukuje DVD ili CD.	Očistite disk mekom krpom pokretima ka spoljašnosti.
	Udaljite DVD prijemnik i audio komponente od televizora.
Radio stanice se ne mogu dobro podesiti.	Proverite kako je povezana antena i prilagodite njen položaj.
	Namestite spoljašnju antenu ako je to neophodno.
	Podesite stanicu ručno.
	Postavite neke radio stanice, vidite stranu 24 za detalje.
Daljinski upravljač ne radi pravilno.	Daljinski nije usmeren direktno na uređaj Usmerite daljinski direktno na uređaj.
	Daljinski upravljač je previše daleko od uređaja. Koristite daljinski do rastojanja od 7m (23 feet) od DVD prijemnika.
	Postoji neka prepreka na pravcu između daljinskog upravljača i uređaja. Uklonite prepreku.
	Baterija na daljinskom upravljaču je ispražnjena. Zamenite stare baterije novim.

## Održavanje

### Rukovanje aparatom

#### Kada transportujete aparat

Sačuvajte originalnu kutiju i materijal u koji je aparat bio zapakovan. Ako treba da transportujete aparat, za maksimalnu zaštitu, prepakujte ga isto onako kao što je bio zapakovan u fabrici.

Održavanje spoljašnjosti aparata čistim

- Ne koristite lako isparljive tečnosti u blizini aparata, kao što je npr. sprej protiv insekata.
- Ako jako pritiskate dok brišete, možete da oštetite površinu plejera.
- Ne ostavljajte proizvode od gume ili plastike u kontaktu sa aparatom duže vremena.

#### Čišćenje aparata

Da biste očistili plejer, koristite mekanu, suhu krpu. Ako je površina jako zaprljana, koristite mekanu krpu malo natopljenu u blagi rastvor deterdženta. Ne koristite jake rastvore kao što su alkohol, benzin, razređivač, jer oni mogu oštetiti površinu.

#### Održavanje aparata

Ovaj plejer je aparat visoke tehnologije i preciznosti. Ako su optička sočiva za čitanje i disk drayj prljavi ili istrošeni, kvalitet slike može biti umanjen. Za detalje, molimo kontaktirajte najbliži ovlašćeni servis.

## Napomene o diskovima

### Rukovanje diskovima

Nemojte pipati plejbek stranu diska. Držite disk na krajevima tako da vam prsti ne dodiruju površinu. Nemojte lepiti nikakav papir ili traku na disk.

### Čuvanje diskova

Nakon korišćenja diska, vratite ga u svoje kućište. Nemojte direktno da ga izlažete sunčevim zracima ili izvorima toplote i nemojte ga nikad ostavljati u parkiranom autu koji je direktno izložen sunčevoj svetlosti.

### Čišćenje diskova

Otisci prstiju i prašina na disku mogu dovesti do slabog kvaliteta slike i izobličenja zvuka. Pre puštanja diska, obrišite ga krpom. Disk brišite od centra ka spoljašnjosti.

Nemojte da koristite jake rastvarače kao što su alkohol, benzin, razređivač, komercijalna sredstva za čišćenje ili antistatički sprej namenjen starijim vinil pločama.

## Kodovi regiona

Pronađite kod regiona na sledećem spisku.

Region	Kod	Region	Kod	Region	Kod	Region	Kod
Avganistan	AF	Fidži	FJ	Monako	MC	Singapur	SG
Argentina	AR	Finska	FI	Mongolija	MN	Slovačka Republika	SK
Australija	AU	Francuska	FR	Maroko	MA	Slovenija	SI
Austrija	AT	Nemačka	DE	Nepal	NP	Južna Afrika	ZA
Belgija	BE	Velika Britanija	GB	Holandija	NL	Južna Koreja	KR
Butan	BT	Grčka	GR	Holandski Antili	AN	Španija	ES
Bolivija	BO	Grenland	GL	Novi Zeland	NZ	Šri Lanka	LK
Brazil	BR	Hong Kong	HK	Nigerija	NG	Švedska	SE
Kambodža	KH	Mađarska	HU	Norveška	NO	Švajcarska	CH
Kanada	CA	Indija	IN	Oman	OM	Tajvan	TW
Čile	CL	Indonezija	ID	Pakistan	PK	Tajland	TH
Kina	CN	Izrael	IL	Panama	PA	Turska	TR
Kolumbija	CO	Italija	IT	Paragvaj	PY	Uganda	UG
Kongo	CG	Jamajka	JM	Filipini	PH	Ukrajina	UA
Kostarika	CR	Japan	JP	Poljska	PL	Sjedinjene Američke Države	US
Hrvatska	HR	Kenija	KE	Portugalija	PT	Urugvaj	UY
Češka Republika	CZ	Kuvajt	KW	Rumunija	RO	Uzbekistan	UZ
Danska	DK	Libija	LY	Ruska Federacija	RU	Vijetnam	VN
Ekvador	EC	Luksemburg	LU	Saudijska Arabija	SA	Zimbabve	ZW
Egipat	EG	Malezija	MY	Senegal	SN		
El Salvador	SV	Maldivi	MV				
Etiopija	ET	Meksiko	MX				

## Kodovi jezika

Koristite ovu listu da unesete željeni jezik za sledeća početna podešavanja : Disc Audio, Disc Subtitle, Disc Menu.

Jezik	Kod	Jezik	Kod	Jezik	Kod	Jezik	Kod
Afarski	6565	Francuski	7082	Litvanski	7684	Sindhi	8368
Afrički	6570	Frisian	7089	Makedonski	7775	Singhalese	8373
Albanski	8381	Galicijski	7176	Malagasy	7771	Slovački	8375
Ameharik	6577	Gruzijski	7565	Malay	7783	Slovenački	8376
Arapski	6582	Nemački	6869	Malayalam	7776	Španski	6983
Jermenski	7289	Grčki	6976	Maori	7773	Sudanese	8385
Assamese	6583	Grenlandski	7576	Marathi	7782	Swahili	8387
Aymara	6588	Guarani	7178	Moldavski	7779	Švedski	8386
Azerbejdžanski	6590	Gujarati	7185	Mongolski	7778	Tagalog	8476
Bashkir	6665	Hausa	7265	Nauru	7865	Tajik	8471
Basque	6985	Hebrejski	7387	Nepali	7869	Tamil	8465
Bengalski	6678	Hindi	7273	Norveški	7879	Telugu	8469
Bhutani	6890	Mađarski	7285	Oriya	7982	Thai	8472
Bihari	6672	Islandski	7383	Panjabi	8065	Tonga	8479
Bretonski	6682	Indonezijski	7378	Pashto, Pushto	8083	Turski	8482
Bugarski	6671	Interlingua	7365	Persijski	7065	Turkmen	8475
Burmanski	7789	Irski	7165	Poljski	8076	Twi	8487
Beloruski	6669	Italijanski	7384	Portugalski	8084	Ukrajinski	8575
Kineski	9072	Japanski	7465	Quechua	8185	Urdu	8582
Hravtski	7282	Kannada	7578	Rhaeto-Romance	8277	Uzbekistanski	8590
Češki	6783	Kashmiri	7583	Rumunski	8279	Vijetnamski	8673
Danski	6865	Kazakh	7575	Ruski	8285	Volapük	8679
Holandski	7876	Kirghiz	7589	Samoan	8377	Velški	6789
Engleski	6978	Korejanski	7579	Sanskrit	8365	Wolof	8779
Esperanto	6979	Kurdski	7585	Scots Gaelic	7168	Xhosa	8872
Estonski	6984	Laothian	7679	Srpski	8382	Yiddish	7473
Faroese	7079	Latinski	7665	Srpsko-hrvatski	8372	Yoruba	8979
Fidži	7074	Latvian, Lettish	7686	Shona	8378	Zulu	9085
Finski	7073	Lingala	7678				

## Trgovačke marke i licence



"DVD Logo" je trgovačka marka korporacije za licenciranje DVD Format/Logo Licensing Corporation.



DivX®, DivX Certified® i srodni logotipi su robne marke kompanije DivX, Inc. i koriste se pod licencom.



Proizvedeno pod licencom Dolby laboratorija. Dolby i dvostruki-D simbol su trgovačke marke Dolby laboratorija



## Specifikacije

Opšte	
Zahtevi za napajanje	200 - 240 V , 50/ 60 Hz
Potrošnja	45 W
Dimenzije (širina x visina x dubina)	Približno 360 x 65 x 320 mm bez nožica.
Neto težina (Približno)	2.5 kg
Radna temperatura	5 °C do 35 °C (41 °F do 95 °F)
Radna vlažnost	5 % do 90 %

Izlazi	
VIDEO OUT	1.0 V (p-p), 75 Ω, negativna sinhronizacija, RCA džek x 1/ SCART (TO TV)
COMPONENT VIDEO OUT	(Y) 1.0 V (p-p), 75 Ω, negativna sinhronizacija, RCA džek x 1, (Pb)/(Pr) 0.7 V (p-p), 75 Ω, RCA džek x 2
ANALOG AUDIO IN	2.0 Vrms (1 kHz, 0 dB), 600 Ω, RCA jack (L, R) x 1
PORT. IN	0.5 Vrms (3.5 mm stereo džek)

Sistem	
Laser	Poluprovodnički laser, Talasna dužina: 650 nm
Sistem signala	Standardni NTSC/PAL Colour TV sistem
Frekventni odziv	20 Hz do 20 kHz (48 kHz, 96 kHz, 192 kHz)
Odnos signal-šum	Veći od 80 dB
Ukupna harmonijska distorzija	0.05 % po 1 W
Dinamički opseg	Veći od 85 dB
Napajanje Bus-a (USB)	DC 5 V  500 mA

Pojačavač		
Stereo mod	45 W + 45 W (4 Ω po 1 kHz)	
Surround mod	Prednji	45 W + 45 W (THD 1 %)
	Centralni	45 W
	Surround	45 W + 45 W (4 Ω po 1 kHz)
	Subwoofer	75 W (8 Ω po 60 Hz)

Tjuner	
Opseg FM tjunera	od 87.5 do 108.0 MHz ili od 87.50 do 108.00 MHz

Prednji zvučnik	
Tip	1 Way 1 Speaker
Impedansa	4 $\Omega$
Ulazna nazivna snaga	45 W
Maksimalna ulazna snaga	90 W
Ukupne dimenzije (širina x visina x dubina)	113 x 113 x 84 mm
Neto težina	0.34 kg

Zadnji zvučnik	
Tip	1 Way 1 Speaker
Impedansa	4 $\Omega$
Ulazna nazivna snaga	45 W
Maksimalna ulazna snaga	90 W
Ukupne dimenzije (širina x visina x dubina)	113 x 113 x 84 mm
Neto težina	0.38 kg

Centralni zvučnik	
Tip	1 Way 1 Speaker
Impedansa	4 $\Omega$
Ulazna nazivna snaga	45 W
Maksimalna ulazna snaga	90 W
Ukupne dimenzije (širina x visina x dubina)	113 x 113 x 84 mm
Neto težina	0.34 kg

Pasivni Subwoofer	
Tip	1 Way 1 Speaker
Impedansa	8 $\Omega$
Ulazna nazivna snaga	75 W
Maksimalna ulazna snaga	150 W
Ukupne dimenzije (širina x visina x dubina)	155 x 325 x 265 mm
Neto težina	3 kg

Dizajn i specifikacije su podložni promenama bez prethodne najave.

