



MANUAL DEL PROPIETARIO

Sistema receptor de DVD

ESPAÑOL

Lea atentamente este manual antes de utilizar su televisor y consérvelo para futuras referencias.

Lea detenidamente el contenido de esta tarjeta de Garantía.

MODELO

HT805SH (HT805SH, SH85SH-S/ C/ W)

P/NO : MFL63726920

1

Información de seguridad



PRECAUCIÓN
RIESGO DE DESCARGA ELÉCTRICA
NO ABRIR

PRECAUCIÓN: NO RETIRE LA CARCASA (O CUBIERTA POSTERIOR) A FIN DE REDUCIR EL RIESGO DE DESCARGAS ELÉCTRICAS. NO INTENTE REPARAR LAS PIEZAS INTERNAS. DELEGUE TODAS LAS LABORES DE REPARACIÓN AL PERSONAL DE MANTENIMIENTO CUALIFICADO.



Este símbolo de relámpago con punta de flecha dentro de un triángulo equilátero está diseñado para alertar al usuario de la presencia de voltajes peligrosos no aislados en el interior del producto, que podrían tener la suficiente magnitud como para constituir un riesgo de descarga eléctrica.



El signo de exclamación dentro de un triángulo equilátero está diseñado para alertar al usuario de la presencia de instrucciones importantes de operación y mantenimiento (reparación) en la documentación incluida con el producto.

ADVERTENCIA: NO EXPONGA ESTE PRODUCTO A LA LLUVIA O HUMEDAD, A FIN DE EVITAR EL RIESGO DE INCENDIO O DESCARGA ELÉCTRICA.

ADVERTENCIA: no instale este equipo en un espacio cerrado, como en una estantería o mueble similar.

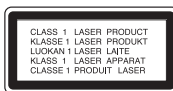

PRECAUCIÓN: este producto utiliza un sistema láser. Para garantizar un uso correcto de este producto, por favor, lea detenidamente el manual del propietario y guárdelo para futuras referencias. Si la unidad requiriera mantenimiento, póngase en contacto con un centro de servicio autorizado. El uso de controles, ajustes o el rendimiento de los procedimientos que no sean aquellos aquí especificados podría resultar

en una exposición peligrosa a la radiación. Para evitar la exposición directa al rayo láser, no intente abrir la carcasa. Radiación del láser visible al abrirla. NO MIRE DIRECTAMENTE AL LÁSER.

PRECAUCIÓN: el equipo no debe ser expuesto al agua (goteo o salpicadura), y no deben colocarse sobre éste objetos que contengan líquidos, como floreros.

CUIDADO en relación al cable de alimentación

Se recomienda que la mayoría de los equipos sean ubicados en un circuito dedicado;

Es decir, en un circuito de toma única que sólo alimentará ese equipo y que no tiene enchufes adicionales ni circuitos derivados. Compruebe la página de especificaciones de este manual de usuario para estar seguro. No sobrecargue los enchufes de pared. Los enchufes de pared sobrecargados, sueltos o dañados, los cables de alimentación desgastados o el aislamiento del cable dañado o roto son situaciones peligrosas. Cualquiera de estas condiciones podría causar una descarga eléctrica o fuego. Examine periódicamente el cable de su electrodoméstico, y si su aspecto indica daños o deterioro, desenchúfelo, cese el uso del electrodoméstico y haga que un profesional del servicio cualificado lo sustituya por un recambio exacto y homologado de un servicio técnico autorizado. Proteja el cable de alimentación de abusos físicos o mecánicos, tales como torcerlo, doblarlo, punzarlo, cerrar una puerta sobre el cable o caminar sobre él. Preste particular atención a los enchufes, tomas de pared, y el punto donde el cable se une al electrodoméstico. Para desconectar la alimentación principal, retire el cable principal de alimentación. Durante la instalación del producto, asegúrese de que el enchufe sea fácilmente accesible.

Eliminación de su antiguo equipo



1. Cuando este símbolo de un contenedor con ruedas cruzado por una X esté grabado en un producto, significará que está cubierto por la Directiva europea 2002/ 96/ EC.
2. Debe deshacerse de todo producto electrónico separándolo de la basura municipal, llevándolo a las instalaciones designadas para tal efecto bien por el gobierno o bien por las autoridades locales.
3. La eliminación correcta de su antiguo equipo ayudará a evitar las potenciales consecuencias negativas para el medioambiente y la salud pública.
4. Para obtener más información detallada acerca de la eliminación de su antiguo equipo, por favor entre en contacto con su ayuntamiento, servicio de recogida de basura o la tienda donde adquirió el producto.



LG Electronics declara por este documento que este/estos producto(s) cumplen con los requisitos esenciales y las demás provisiones de la Directiva 2004/108/EC, 2006/95/EC y 2009/125/EC.

Representación europea :

LG Electronics Service Europe B.V.
Veluwezoom 15, 1327 AE Almere, Países Bajos (Tel. : +31-(0)36-547-8888)

ADVERTENCIA: No instale este equipo en un espacio cerrado, como en una estantería o mueble similar.

PRECAUCIÓN: No bloquee ninguno de los orificios de ventilación. Instalar conforme a las instrucciones del fabricante.

Las ranuras y orificios de la carcasa cumplen un propósito de ventilación y aseguran el correcto funcionamiento del producto, y a fin de protegerlo de un posible sobrecalentamiento. Los orificios no deben bloquearse en ningún caso colocando el producto sobre una cama, sofá, alfombra o superficie similar. Este producto no debe colocarse en una instalación empotrada, como una librería o estante, a menos que se proporcione una correcta ventilación del mismo y se respeten todas las instrucciones del fabricante.

Este dispositivo está provisto de una batería o acumulador portátil.

Forma segura de extraer la batería o el acumulador del equipo:

Retire la batería o juego de baterías antiguo y siga los pasos en orden inverso a su colocación. Para impedir la contaminación del medioambiente o los posibles efectos adversos en la salud de humanos y animales, coloque la batería antigua o el acumulador en el contenedor apropiado de los puntos de recogida designados para tal fin. No elimine las pilas o el acumulador junto con la basura doméstica. Se recomienda utilizar baterías y acumuladores con sistema de reembolso gratuito en su localidad. La batería no debe exponerse a calor intenso, como la luz del sol, un incendio o similar.

Copyright

La ley prohíbe copiar, difundir, mostrar, emitir por cable, reproducir en público o alquilar material bajo copyright sin permiso expreso. Este producto dispone de función de protección anticopia desarrollada por Macrovision. Las señales de protección anticopia están grabadas en algunos discos. Al grabar y reproducir las imágenes de estos discos éstas se visualizarán con ruido. No se han predefinido emisoras o se han borrado todas. Este producto incorpora tecnología de protección de copyright protegida a su vez por patentes de EE.UU. y otros derechos de propiedad intelectual. El uso de esta tecnología de protección de copyright debe ser autorizado por Macrovision y está destinado uso doméstico y otros usos de visualización limitados a menos que Macrovision autorice lo contrario. Queda prohibida la ingeniería inversa o su despiece.

LOS CONSUMIDORES DEBEN RECORDAR QUE NO TODOS LOS SISTEMAS DE TELEVISIÓN DE ALTA DEFINICIÓN SON TOTALMENTE COMPATIBLES CON ESTE PRODUCTO Y PODRÍAN OCASIONAR LA VISUALIZACIÓN DE OTROS ELEMENTOS EN LA IMAGEN. EN CASO DE PROBLEMAS 525 Ó 625 DE IMAGEN EN BARRIDO PROGRESIVO, SE RECOMIENDA AL USUARIO CAMBIAR LA CONEXIÓN A LA SALIDA 'STANDARD DEFINITION' (DEFINICIÓN ESTANDAR). EN CASO DE DUDA EN RELACIÓN A LA COMPATIBILIDAD DE NUESTRO TV CON ESTOS MODELOS DE UNIDAD 525p Y 625p, PÓNGASE EN CONTACTO CON NUESTRO CENTRO DE ATENCIÓN AL CLIENTE.

Debe configurar la opción de formato del disco en [Masterizado] para hacer que los discos sean compatibles con los reproductores LG al formatear discos regrabables. Al configurar la opción en Sistema de archivos Live, no podrá utilizarlos en reproductores de LG. (Masterizado/ Sistema de archivos Live : sistema de formato de discos para Windows Vista)

1
Información de seguridad

Contenido

1

Información de seguridad

2

2 PRECAUCIÓN

3

Preparación

4

6 Características únicas

6 Accesorios

7 Introducción

7 Discos reproducibles

7 Acerca del símbolo  en pantalla

7 Símbolos utilizados en este manual

7 Códigos de región

5

8 Requisito del archivo reproducible

9 Mando a distancia

6

11 Panel frontal

12 Panel trasero

7

Instalación

13 Acople de los altavoces a la unidad

14 Posicionamiento del sistema

15 Conexiones a su TV

15 Conexión del componente de vídeo

16 Conexión de salida HDMI

17 Conexión del vídeo

17 Conexión SCART

18 Configuración de resolución

18 Resolución de salida de vídeo

19 Conexión de equipo opcional

19 Conexión a entrada auxiliar

19 Conexión a entrada de audio (Portátil)

19 Escuchar música desde el reproductor portátil o un dispositivo externo

20 Conexión USB

21 Conexión de entrada óptica

21 Conexión de la antena

22 Ajuste de los valores de configuración

22 Configuración del idioma inicial del OSD (menú de presentación en pantalla)

22 Cómo mostrar y salir del menú de configuración

23 IDIOMA

23 Display

24 Audio

25 Bloque (Control parental)

26 OTROS

Funcionamiento

27 Uso del menú [Inicio]

27 Funcionamiento básico

28 Otras funciones

28 Mostrar información del disco en pantalla

2 Preparación

2

Preparación

Características únicas

Portátil

Escuche música desde su dispositivo portátil.
(MP3, ordenador portátil, etc.)

Grabación directa en USB

Grabe música de un CD a su dispositivo USB.

Escalado a HD completo

Muestra una calidad de imagen de alta definición con una configuración sencilla.

Sistema de cine en casa y altavoces incorporados

Le permite escuchar el sonido desde un TV, DVD o dispositivo digital en un modo intenso 5.1 (de 2.1 ó 2.0 canales).

Accesorios

Revise e identifique los accesorios facilitados.

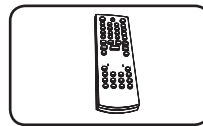

Mando a distancia
(1)

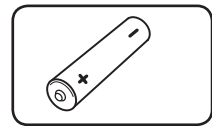

Pila (1)

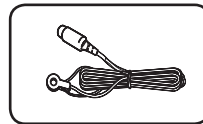

Antena FM (1)

Introducción

Discos reproducibles

Esta unidad reproduce DVD±R/ RW y CD-R/ RW que contengan títulos de audio, archivos DivX, MP3, WMA y/ o JPEG. Algunos discos DVD±RW/ DVD±R o CD-RW/ CD-R no pueden reproducirse en esta unidad debido a la calidad de grabación o a las condiciones físicas del disco, a las características del dispositivo de grabación y de la propiedad del software.



DVD-VIDEO (disco de 8 cm/12 cm) discos, como los de las películas, que se pueden comprar o alquilar.



DVD±R (disco de 8 cm/12 cm) sólo modo de vídeo y finalizado



DVD-RW (disco de 8 cm/12 cm) sólo modo de vídeo y finalizado.



DVD+R: sólo modo de vídeo. Admite también discos de doble capa



DVD+RW (disco de 8 cm/12 cm) sólo modo de vídeo



CD de audio: CD de música o CD-R/ CD-RW con formato de música de CD que puedan comprarse.

Acerca del símbolo en pantalla

"  " puede aparecer visualizado en su TV durante el funcionamiento indicando que la función explicada en este manual del operario no está disponible en ese disco de DVD Vídeo, en concreto.

Símbolos utilizados en este manual

Todos los discos y archivos listados a continuación

Archivos MP3

DVD y DVD±R/ RW finalizados

Archivos WMA

Archivos DivX

CDs de audio

Archivos JPG

ALL

MP3

DVD

WMA

DivX

ACD

JPG

2

Preparación



Nota

Hace referencia a anotaciones de interés y características del funcionamiento.



SUGERENCIA

Hace referencia a consejos y sugerencias para facilitar el entendimiento de algunas especificaciones.



PRECAUCIÓN

Avisa a fin de prevenir daños posibles por el uso abusivo.

Códigos de región

Esta unidad tiene un código de región impreso en su parte posterior. La unidad sólo puede reproducir DVDs con la misma etiqueta que la existente en la parte posterior de la unidad, o "TODOS".

- La mayoría de los DVD tienen el icono de un "mundo" con uno o más números claramente visibles en la portada. Este número debe coincidir con el código de región su unidad, o no podrá reproducir el disco.
- Si intenta reproducir un DVD con un código de región distinto al de su reproductor, el mensaje "Comprobar código de región" ("Check Regional Code") aparecerá en la pantalla de TV.

Requisito del archivo reproducible

Requisitos de archivos de música MP3/ WMA

La compatibilidad de los archivos MP3/WMA con este reproductor queda limitada de la siguiente manera :

- Frecuencia de muestreo : entre 32 a 48 kHz (MP3), entre 32 a 48kHz (WMA)
- Tasa de bits : entre 32 a 320 kbps (MP3), entre 40 a 192 kbps (WMA)
- Versión admitida : v2, v7, v8, v9
- Máximo número de archivos: menos de 999.
- Extensiones de archivo : ".mp3"/ ".wma"
- Formato de archivo en CD-ROM: ISO9660/ JOLIET
- Le recomendamos utilizar Easy-CD Creator, que crea un sistema de archivos ISO 9660.

Requisitos de archivos de fotografías

La compatibilidad del archivo de foto con esta unidad se limita a lo siguiente:

- Máx. píxeles de ancho: 2760 x 2048 píxeles
- Máximo número de archivos: menos de 999.
- Algunos discos pueden no funcionar debido a diferentes formatos de grabación o al estado del disco.
- Extensiones de archivo : ".jpg"
- Formato de archivo en CD-ROM: ISO9660/ JOLIET

Requisitos de archivos DivX

La compatibilidad de los discos DivX en este reproductor está limitada a :

- Resolución disponible : 720x576 (An x Al) píxeles
- El nombre de archivo del subtítulo DivX no debe superar los 45 caracteres.
- Si hay ningún código que no se pueda expresar en el archivo DivX, puede que se reproduzca la marca " _ " en la pantalla.
- Velocidad de fotogramas: inferior a 30 fotogramas por segundo
- Si la estructura de vídeo y audio de los archivos grabados no está intercalada, se emitirá vídeo o audio.
- Archivos DivX reproducibles: ".avi ", ".mpg ", ".mpeg ", ".divx"
- Formatos de subtítulo reproducibles: SubRip(*.srt/ *.txt), SAMI(*.smi), SubStation Alpha(*.ssa/ *.txt), MicroDVD(*.sub/ *.txt), SubViewer 2.0(*.sub/ *.txt)
- Formato Códec reproducible : "DIVX3.xx", "DIVX4.xx", "DIVX5.xx", "MP4V3", "3IVX".
- Formato de audio reproducible : "AC3", "PCM", "MP3", "WMA".
- Frecuencia de muestreo : entre 32 a 48 kHz (MP3), entre 32 a 48kHz (WMA)
- Tasa de bits : entre 32 a 320 kbps (MP3), entre 40 a 192 kbps (WMA)
- Los discos formateados mediante el sistema Live file, no podrán ser utilizados en este reproductor.
- Si el nombre del archivo de película es diferente al del archivo de subtítulos, durante la reproducción de un archivo DivX no se visualizarán los subtítulos.
- Si reproduce un archivo DivX que no cumple las especificaciones DivX, es posible que no funcione con normalidad.

Mando a distancia

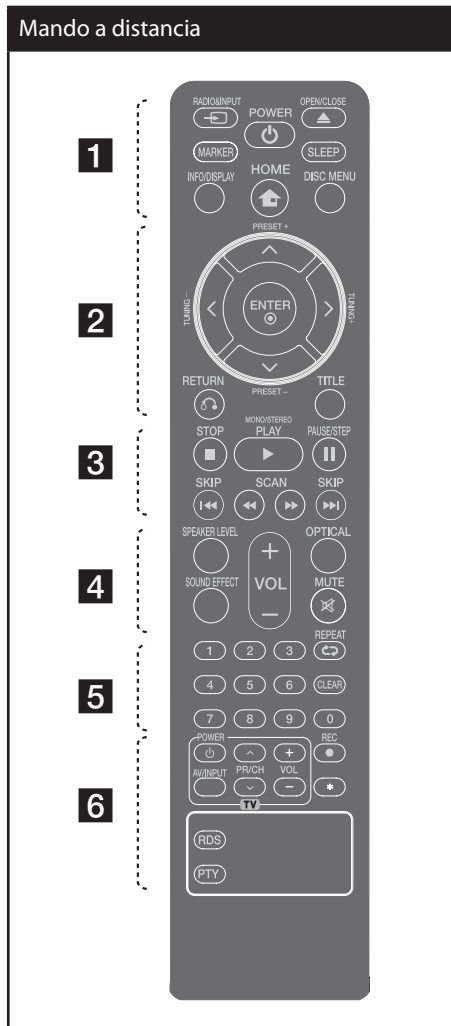

..... **1**

↔ **RADIO&INPUT**: Cambia las fuentes de entrada.

MARKER: Marca la lista de reproducción.

⏻ (**POWER**): enciende o apaga la unidad.

▲ **OPEN/CLOSE**: Abre o cierre la bandeja de disco.

SLEEP: configura el sistema para que se apague automáticamente a una hora específica. (Regulador de luz: La ventana de visualización se oscurecerá en gran parte).

INFO/DISPLAY: accede a la visualización en pantalla.

🏠 **HOME**: Muestra o sale del menú de inicio.

DISC MENU: accede al menú de un DVD.

..... **2**

^/v/</> (arriba/ abajo/ izquierda/ derecha): navegue por la visualización en pantalla.

PRESET (+/-): selecciona una emisora presintonizada de radio

TUNING -/+: sintoniza la emisora de radio deseada.

⊙ **ENTER**: acepta la selección del menú. Configuración de las emisoras de radio

↶ **RETURN**: regresando en el menú o saliendo del menú de configuración.

TITLE: si el título actual del DVD tiene un menú, el menú de títulos aparecerá en pantalla. De lo contrario, el menú del disco puede no aparecer.

..... **3**

⏮/⏭ **SKIP**: Pasa al capítulo/ pista/ archivo siguiente o anterior.

⏪/⏩ **SCAN**: búsqueda hacia atrás o adelante.

■ (**STOP**): detiene la reproducción o grabación.

▶ (**PLAY**), **MONO/STEREO**: inicia la reproducción. Selecciona Mono/ Stereo.

⏸ (**PAUSE/STEP**): Pausar una reproducción.

Coloque la batería en el control remoto

Asegúrese de que los polos + (más) y – (menos) de la batería coincide con los del control remoto.

Mando a distancia

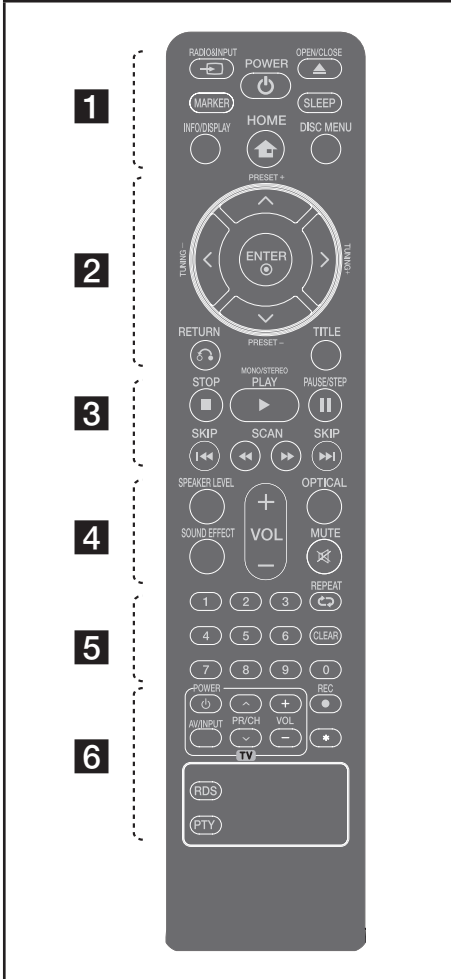

..... **4**

SPEAKER LEVEL: Establece el nivel de sonido del altavoz deseado.

SOUND EFFECT: Selecciona un modo de efecto de sonido.

VOL +/- (Volume) : ajusta el volumen del altavoz.

OPTICAL: Cambia la fuente de entrada directamente a óptico.

🔇 **MUTE :** Desactiva el sonido.

..... **5**

Botones numéricos 0 a 9 : selecciona las opciones numeradas de un menú.

CLEAR : Elimina una marca en la lista de selección o un número al establecer la contraseña.

🔄 **REPEAT :** Para seleccionar un modo de reproducción. (RANDOM (ALEATORIO), REPEAT (REPETIR))

..... **6**

Botones de control de la TV : controlan la TV. (Sólo TV de LG)

● **REC :** Grabación directa por USB.

★ : Este botón no está disponible.

RDS : Sistema de datos de radio.

PTY : muestra las diversas visualizaciones de las opciones RDS.

..... **7**

Control de la TV

También puede controlar el nivel de sonido, fuente de entrada y el encendido y apagado de televisores LG. Mantenga presionado el botón POWER (TV) y presione repetidamente el botón PR/CH (+/-) hasta que la TV se encienda o apague.

Panel frontal

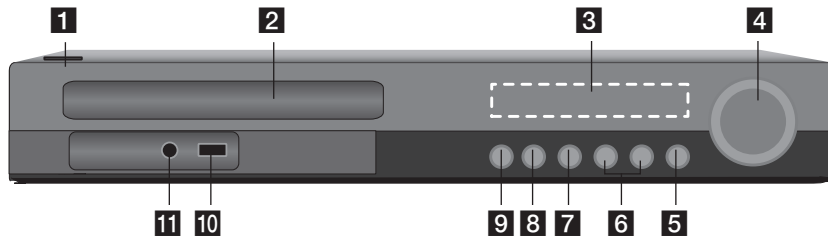

- 1** (Encender/Apagar)
Le permite encender (ON) o apagar (OFF) la unidad.
- 2** Bandeja del disco
- 3** Ventana de visualización
Muestra el estado actual de la unidad.
- 4** **VOLUME**
Ajusta el volumen del altavoz.
- 5** **F** (Función)
Cambia la fuente de entrada o la función.
- 6** (Omitir)
Le permite ir al archivo/pista/capítulo anterior o siguiente.
búsqueda hacia atrás o adelante.
(Mantenga pulsado)
Sintoniza la emisora de radio que desee.
- 7** (Detener)
Detiene la reproducción.
- 8** (Reproducir/Pausar)
Inicia la reproducción.
Pulse para pausar la reproducción temporalmente y vuelva a pulsar para salir del modo de pausa.
- 9** (Abrir/Cerrar)
Abre y cierra la bandeja del disco.
- 10** Puerto USB
Conecte un dispositivo USB.
- 11** Entrada de puerto.
Conecta a un reproductor portátil con salidas de audio.

Panel trasero

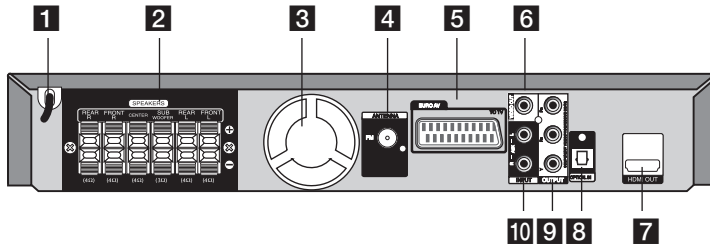

- 1** Cable de alimentación
- 2** Conexiones de los altavoces
Conecta los cables del altavoz.
- 3** Ventilador de refrigeración
- 4** Conexión de la antena
FM – Conecta la antena por cable FM
- 5** Conector SCART
- 6** VIDEO OUT
Permite la conexión a un TV con entradas de vídeo.
- 7** HDMI OUT (Versión 1.2A)
Conecta a un TV con entradas HDMI.
(Interfaz para audio y vídeo digital)
- 8** OPTICAL IN
Conecta a un equipo de audio óptico.
- 9** COMPONENT VIDEO (Y PB PR) OUTPUT
(PROGRESSIVE SCAN)
Permite la conexión a un TV con entradas Y, PB, PR.
- 10** AUX (L/R) INPUT
Conecta a una fuente externa con 2 salidas de canal de audio.

3 Instalación

Acople de los altavoces a la unidad

1. Conectar el cableado a la unidad.
Conecte cada cable provisto de un color al terminal del mismo color dispuesto en la parte trasera de la unidad. Para conectar el cable a la unidad, levante con el dedo la lengüeta de plástico que le permitirá acceder al terminal de conexión. Inserte el cable y suelte la lengüeta.

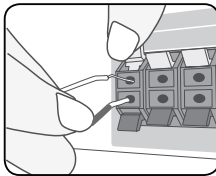

Connect the black end of each wire to the terminals marked -(minus) and the other end to the terminals marked + (plus).

2. Conecte los cables a los altavoces.
Conecte el otro extremo de cada cable al altavoz correcto, según el color correspondiente:

Color	Altavoz	Posición
Gris	Parte trasera	Parte trasera derecha
Azul	Parte trasera	Parte trasera izquierda
Verde	Centro	Centro
Naranja	Sub grave	Cualquier posición delantera
Rojo	Frontal	Parte frontal derecha
Blanco	Frontal	Parte delantera izquierda

Para conectar los cables a los altavoces, apriete la conexión de plástico para abrir el terminal de la base de cada altavoz. Inserte el cable y suelte la almohadilla.



PRECAUCIÓN

Asegúrese de que los niños no toquen con las manos o con otros objetos el interior del *conducto del altavoz.

*Conducto del altavoz: Un orificio en la caja del altavoz para un amplio sonido de graves.

Posizionamento del sistema

La figura seguente mostra un esempio di posizionamento del sistema.

Si noti che le figure in questo manuale di istruzioni possono essere diverse dall'unità reale per scopi esemplificativi.

Per il migliore audio surround, tutti gli altoparlanti tranne il subwoofer devono esser collocati alla stessa distanza dalla posizione di ascolto (A).

3

Instalación

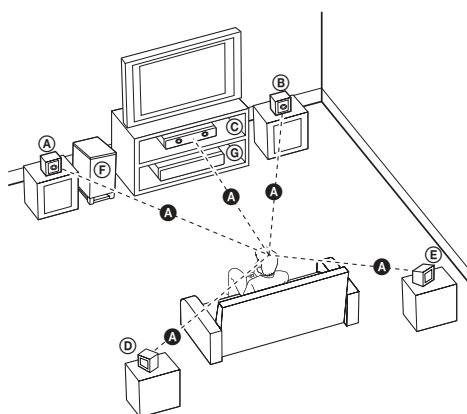

(A) Altoparlante frontale di sinistra (L)/

(B) Altoparlante frontale di destra (R):

Collocare gli altoparlanti frontali ai lati del monitor o dello schermo e quanto più possibile a livello con la superficie dello schermo.

(C) Altoparlante centrale:

Collocare l'altoparlante centrale sopra o sotto il monitor o lo schermo.

(D) Altoparlante surround di sinistra (L)/

(E) Altoparlante surround di destra (R):

Collocare questi altoparlanti dietro la posizione di ascolto, leggermente rivolti verso l'interno.

(F) Subwoofer:

la posizione del subwoofer non è così critica, poiché i suoni bassi non sono molto direzionali. Tuttavia, è consigliabile collocare il subwoofer accanto agli altoparlanti frontali. Ruotarlo leggermente verso il centro dell'ambiente per ridurre i riflessi delle pareti.

(G) Unità

Conexiones a su TV

Realice una de las conexiones siguientes, dependiendo de las opciones del propio equipo.



Nota

- Dependiendo de su TV y otros equipos que quiera conectar, hay varias formas de conectar el reproductor. Utilice sólo una de las conexiones descritas en este manual.
- Por favor, consulte los manuales de su TV, sistema estéreo y otros dispositivos según necesite para establecer la mejor conexión posible.
- Asegúrese de que el reproductor está conectado directamente al TV. Sintonice el TV al canal de entrada de vídeo correcto.
- No conecte el reproductor a través de su VCR. La imagen se podría distorsionar al realizar la copia.

Conexión del componente de vídeo

Conecte las tomas de salida de componente de vídeo (Escaneado progresivo) de la unidad a las tomas correspondientes en el TV mediante los cables del componente.

Puede que escuche el sonido a través de los altavoces del sistema.

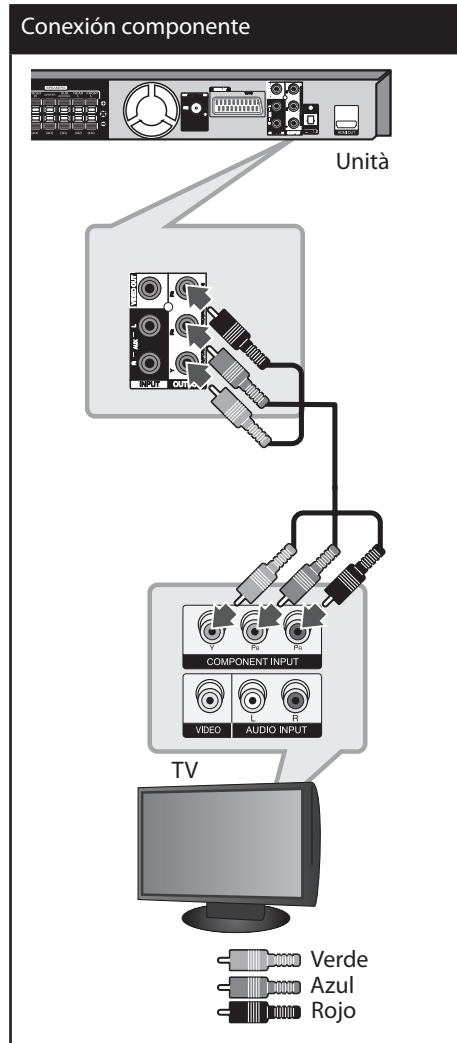

Conexión de salida HDMI

Si tiene un monitor o un televisor HDMI, podrá conectarlo a esta unidad mediante un cable HDMI. Conecte la toma de salida HDMI en la unidad a la toma de entrada HDMI en un TV o monitor compatible con HDMI. Configure la fuente de TV en HDMI (consulte el manual del propietario del TV).

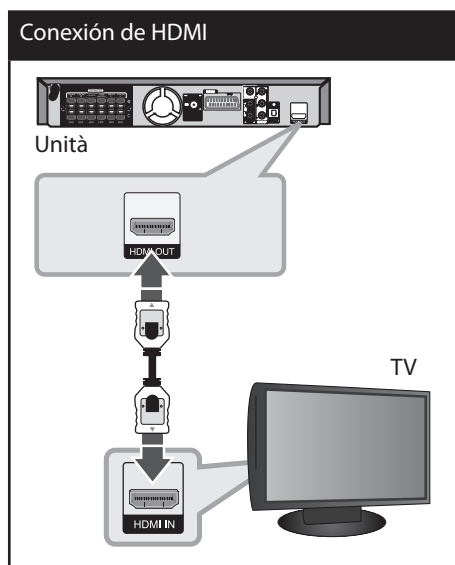

! SUGERENCIA

- Puede disfrutar de señales de audio y vídeo digitales junto con esta conexión HDMI.
- Cuando utilice la conexión HDMI, puede cambiar la resolución de la salida HDMI. (Consulte "Configuración de resolución" en la página 18).

! Nota

- Si un dispositivo HDMI conectado no acepta la salida de audio de la unidad, el sonido de audio del dispositivo HDMI puede distorsionarse o no transmitirse.
- Cuando conecte un dispositivo compatible con HDMI o DVI asegúrese de lo siguiente:
 - Intente desactivar el dispositivo HDMI/DVI y esta unidad. A continuación, active el dispositivo HDMI/DVI y déjelo durante unos 30 segundos, después active esta unidad.
 - La entrada de vídeo del dispositivo conectado está configurada correctamente para esta unidad.
 - El dispositivo conectado es compatible con una entrada de vídeo 720x480i (o 576i), 720x480p (o 576p), 1280x720p, 1920x1080i o 1920x1080p.
- No todos los dispositivos DVI o HDMI compatibles con HDCP funcionarán con esta unidad.
 - La imagen no se mostrará correctamente con un dispositivo que no sea HDCP.
 - Esta unidad no inicia la reproducción y la pantalla del TV cambia a negro o verde o se escucha cierto ruido y se muestra borrosa al visualizarla
- Si aparece ruido o líneas en la pantalla, compruebe el cable HDMI y utilice una versión superior del cable que 1.2A HDMI.

! PRECAUCIÓN

- Cambiar la resolución cuando ya se ha establecido la conexión puede deteriorar el funcionamiento. Para solucionar el problema, desactive la unidad y después vuelva a activarla de nuevo.
- Cuando la conexión HDMI con HDCP no esté verificada, la pantalla del TV cambia a negro o verde o se escucha cierto ruido y se muestra borrosa al visualizarla. Ante esta situación, revise la conexión HDMI o desconecte el cable HDMI.

Conexión del vídeo

Conecte la toma de salida de vídeo (VIDEO OUTPUT) en la unidad a la toma de entrada (IN) de vídeo en el TV mediante el cable de vídeo.

Puede que escuche el sonido a través de los altavoces del sistema.

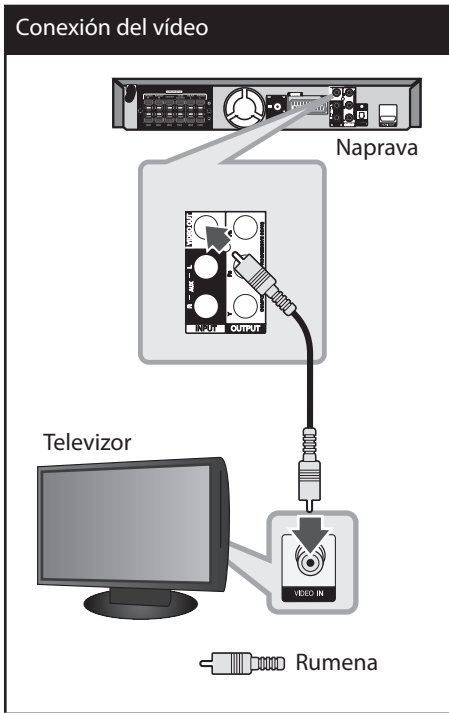

Conexión SCART

Conecte la toma SCART en la unidad a la toma de entrada (IN) SCART en el TV mediante un cable de vídeo.

Puede que escuche el sonido a través de los altavoces del sistema.

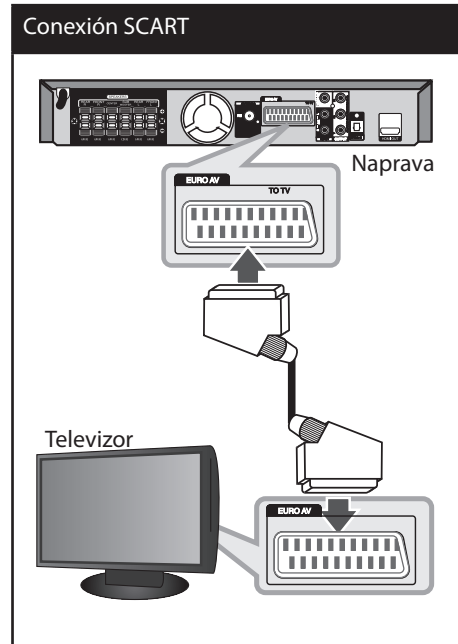

Configuración de resolución

La unidad ofrece varias resoluciones de salida para las tomas de salida HDMI y del componente de vídeo. Puede cambiar la resolución utilizando el menú de configuración [Configurar].

1. Pulse **HOME**.
2. Utilice **</>** para seleccionar [Configurar] y después pulse **ENTER**. Aparecerá el menú de configuración [Configurar].

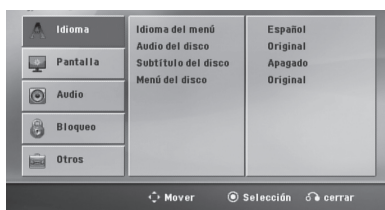

3. Utilice **▲/▼** para seleccionar la opción [Pantalla] y después pulse **>** para moverse al segundo nivel.
4. Utilice **▲/▼** para seleccionar la opción [Resolución] y después pulse **>** para moverse al tercer nivel.
5. Utilice **▲/▼** para seleccionar la resolución deseada, después pulse **ENTER** para confirmar su selección.



Nota

Si la TV no acepta la resolución configurada en el reproductor, puede configurarla como 480p (o 576p) como se describe a continuación:

Pulse **STOP** durante más de 5 segundos.

Resolución de salida de vídeo

La resolución mostrada en la ventana de visualización y la resolución transmitida pueden diferir según el tipo de conexión.

[HDMI OUT]: 1080p, 1080i, 720p y 480p (o 576p) y 480i (o 576i)

[COMPONENT VIDEO OUT]: 480p (o 576p) y 480i (o 576i)

[VIDEO OUT]: 480i (o 576i)

[SCART] : 480i (o 576i)

Conexión de equipo opcional

Conexión a entrada auxiliar

Conecte una salida del dispositivo auxiliar al conector (izquierdo "L" o derecho "R") de entrada de audio auxiliar.

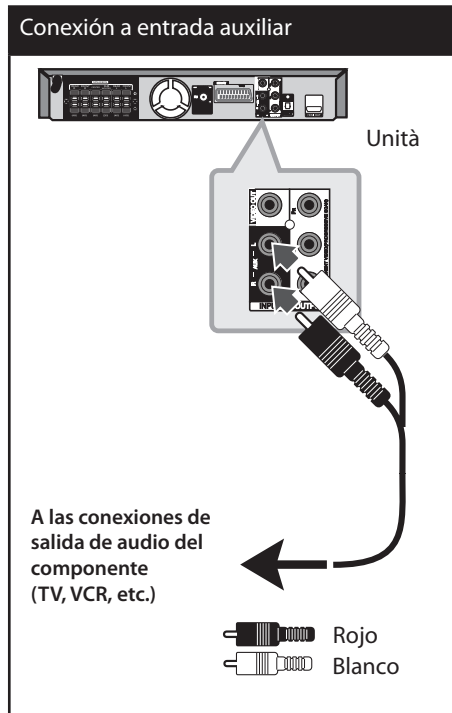

! Nota

Si su TV sólo tiene una salida para el audio (mono) conéctelo a la toma de audio izquierda (color blanco) en la unidad.

Conexión a entrada de audio (Portátil)

Conecte una salida del dispositivo portátil (MP3 o PMP, etc.) al conector de entrada de AUDIO (PORT. IN).

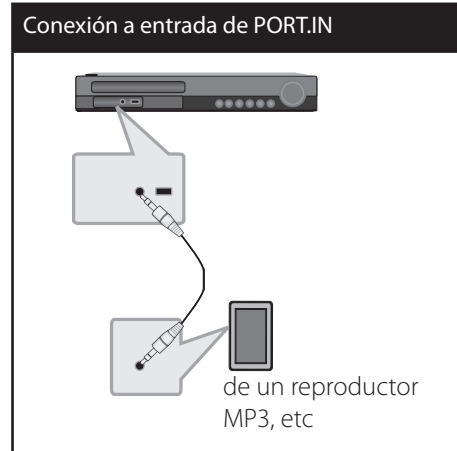

Escuchar música desde el reproductor portátil o un dispositivo externo

La unidad puede usarse para reproducir música desde muchos tipos de dispositivos portátiles o externos.

1. Conecte el reproductor portátil al puerto PORT.IN (ENTRADA PORTÁTIL) de la unidad.

O bien,
conecte el dispositivo externo al conector AUX de la unidad.

2. Desconecte la corriente pulsando **(POWER)**.
3. Seleccione la función PORTABLE o AUX pulsando **RADIO&INPUT**.
4. Encienda el reproductor portátil o el dispositivo externo y comience la reproducción.

Conexión USB

Conecte el puerto USB de la memoria USB (o de un reproductor MP3, etc.) al puerto USB, en la parte frontal de la unidad.

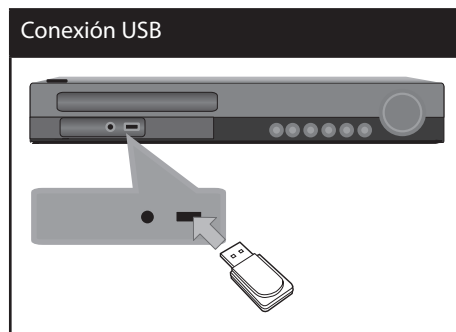

Retirar el dispositivo USB de la unidad

1. Elija un modo de función diferente o pulse **STOP** (■) dos veces seguidas.
2. Retire el dispositivo USB de la unidad.

Dispositivos USB compatibles

- Reproductor MP3: Reproductor MP3 de tipo Flash
- Unidad USB Flash: Dispositivos que admiten USB 2.0 o USB 1.1
- La función USB de esta unidad no admite algunos dispositivos USB.

Requisitos de dispositivo USB

- No admite dispositivos que requieran instalación adicional de software al conectarlo a un ordenador.
- No retire el dispositivo USB durante la operación.
- Para un dispositivo USB de mayor capacidad, podría tardar más de unos minutos en examinarlo
- Para prevenir la pérdida de datos, haga una copia de seguridad.
- Si usa un cable de extensión o un concentrador USB, el dispositivo USB no podrá ser reconocido.
- No se admite el sistema de archivos NTFS. (Sólo se admite el sistema de archivos FAT (16/32).)
- Esta unidad no se admitirá cuando el número total de archivos es 1000 o más.
- No se admiten discos duros externos, dispositivos bloqueados o dispositivos de memoria USB
- El puerto USB de la unidad no puede conectarse al PC. La unidad no puede usarse como un dispositivo de almacenamiento.

Conexión de entrada óptica

Conecte una salida óptica de la unidad (o dispositivo digital, etc.) al conector de entrada óptica.

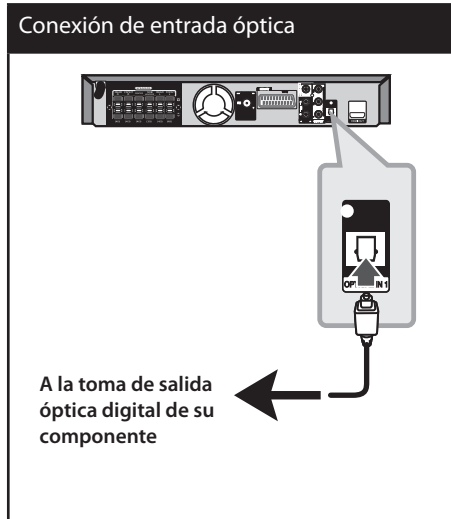

Sistema de cine en casa y altavoces

Escuche el sonido desde un TV, DVD o dispositivo digital con modo 5.1 (de 2.1 ó 2.0 canales). Incluso si el modo está desactivado, pulse en **OPTICAL** y éste se activará automáticamente cambiando al modo AUX OPT.

1. Conecte la toma de entrada óptica de la unidad a la toma de la salida óptica de su TV (o dispositivo digital, etc.).
2. Seleccione la opción AUX OPT utilizando **OPTICAL**. Para seleccionar AUX OPT directamente
3. Escuche el sonido con el altavoz 5.1 (2.1 ó 2.0 canales).
4. Para salir de AUX OPT utilizando **OPTICAL**. La función vuelve al paso anterior.

Conexión de la antena

Conecte la antena FM facilitada para escuchar la radio.

Conecte la antena de hilo FM al conector de antena FM.

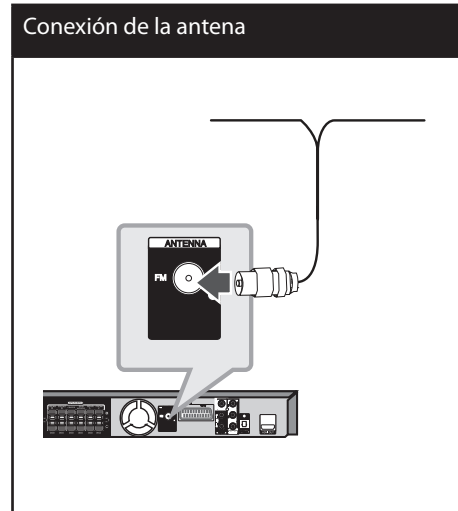

! Nota

Asegúrese de sacar la antena por hilo FM completamente. Después de conectar la antena por hilo FM, manténgala lo más horizontal posible.

Ajuste de los valores de configuración

Al utilizar el menú de configuración, puede realizar diferentes ajustes en los elementos como la imagen o el sonido.

También puede establecer un idioma para los subtítulos y para el menú de configuración, entre otras funciones. Para información sobre cada elemento del menú de configuración, consulte las páginas 22 a 26.

Configuración del idioma inicial del OSD (menú de presentación en pantalla)

Durante la primera utilización de esta unidad, aparecerá en la TV el menú de configuración de idioma inicial. Debe completar la selección inicial de idioma antes de poder usar la unidad. Inglés será la opción seleccionada como idioma inicial.

1. Pulse **⏻ (POWER)** para encender la unidad. Aparecerá en la pantalla el menú de configuración del idioma.

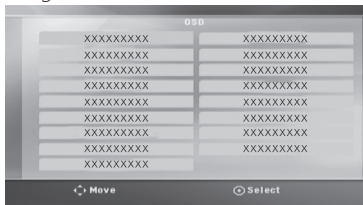

2. Utilice **▲ ▼ < >** para seleccionar un idioma y después pulse **⊙ ENTER**. Aparecerá el menú de confirmación.



3. Utilice **< >** para seleccionar [Enter], después pulse **⊙ ENTER** para finalizar la configuración del idioma.

Cómo mostrar y salir del menú de configuración

1. Pulse **⬆ HOME**.
Muestra el menú [Inicio] (Inicio).



2. Seleccione una opción de [Configurar] utilizando **< >**.
3. Pulse **⊙ ENTER**.
Muestra el menú de configuración.
4. Pulse **⬆ HOME** o **⬅ RETURN** para salir del menú de configuración.

Acerca del menú de ayuda para Configuración

Menú	Botones	Funcionamiento
▲ ▼ Move	▲ ▼	Permite desplazarse a otro menú.
◀ Move	<	Permite retroceder al nivel anterior.
▶ Move	>	Permite avanzar al siguiente nivel o seleccionar un menú.
⬅ Close	⬅ RETURN	Permite salir del menú de configuración [Configurar] o configurar el altavoz 5.1 [5.1 Speaker Setup].
⊙ Select	⊙ ENTER	Permite confirmar el menú.

IDIOMA

Idioma del menú

Seleccione un idioma para el menú de configuración y los mensajes en pantalla.

Audio del disco/ Subtítulo del disco/ Menú del disco

Seleccione el idioma que prefiere para la pista de audio (audio del disco), subtítulos y menú del disco.

[Original]

aplica el idioma original en el que se grabó el disco.

[Otros]

Para seleccionar otro idioma, pulse los botones numéricos y a continuación, **ENTER** para introducir el número de 4 dígitos correspondiente de acuerdo con la lista del código de idioma de la página 39. Si introduce un código de idioma erróneo, pulse **CLEAR**.

[Apagado (para subtítulos de disco)]

Apagar subtítulos.

Display

Aspecto TV

Seleccione el formato de pantalla a utilizar en función de la forma de la pantalla de su televisor.

[4:3]

seleccione cuando esté conectada una TV 4 : 3.

[16:9]

seleccione cuando esté conectada una TV panorámica 16 : 9.

Modo visualización

Si selecciona 4 : 3, necesitará definir cómo desea visualizar en su pantalla de televisión los programas y películas en formato panorámico.

[Letterbox]

Despliega una imagen con bandas en la parte superior e inferior de la pantalla.

[PanScan]

Despliega automáticamente una imagen amplia en la pantalla, donde se recortan las partes que no encajan. (Si el disco/archivo no es compatible con la opción Pan Scan, la imagen se muestra en formato de pantalla ancha).

Selecciona salida TV

Seleccione una opción en función del tipo de conexión de la TV.

[RGB]

si su TV está conectado mediante Euroconector.

[YPbPr]

si su TV está conectada a las tomas de COMPONENT/ PROGRESSIVE SCAN de la unidad.

Resolución

Establece la resolución de salida del componente y la señal de vídeo HDMI. Consulte "Configuración de resolución" para más información sobre la resolución (página 18).

[Auto]

Si la toma de salida HDMI está conectada al TV ofreciendo información de la pantalla (EDID) automáticamente selecciona la resolución que mejor se adapta al TV conectado. Si la salida del componente de vídeo sólo está conectada, esto cambia la resolución a 480i (o 576i), como resolución determinada.

[1080p]

Salida de 1080 líneas de vídeo progresivo.

[1080i]

Salida de 1080 líneas de vídeo entrelazado.

[720p]

Salida de 720 líneas de vídeo progresivo.

[480p (o 576p)]

Salida de 480 (o 576) líneas de vídeo progresivo.

[480i (o 576i)]

Salida de 480 (o 576) líneas de vídeo entrelazado.

Audio

Ajuste altavoz 5.1

Realice los siguientes ajustes en el decodificador del canal 5.1 incorporado.

1. Seleccione el ajuste [ALTAVOZ 5.1] en el menú de audio [Audio].
2. Pulse **⊙ ENTER**.
Aparecerá el valor elegido, [ALTAVOZ 5.1].



3. Utilice **< >** para seleccionar el altavoz deseado.
4. Ajuste las opciones utilizando los botones **^ v < >**.
5. Vuelva al menú anterior pulsando **↶ RETURN**.

[Speaker selection]

Seleccione un altavoz que quiera ajustar.

**Nota**

Ciertos valores del altavoz están prohibidos debido a un acuerdo de licencia de Dolby Digital.

[Altavoz]

ya que la configuración del altavoz es fija, no puede cambiar sus ajustes.

[Volumen]

pulse **< >** para ajustar el nivel de salir del altavoz seleccionado.

I/D frontal: 0 ~ -5

SubWoofers, I/D trasero, Centro : 5 ~ -5

[Distancia]

Después de conectar los altavoces al receptor de DVD, configure la distancia entre los altavoces y el punto donde se escuchan si la distancia de los altavoces central o trasero es superior a la distancia de los altavoces frontales. Esto permite que el sonido de cada altavoz llegue al oyente al mismo tiempo. Pulse **< >** para ajustar la distancia del altavoz seleccionado. Esta distancia es equivalente a la diferencia de distancia entre el altavoz central o trasero y los altavoces frontales.

[Test]

Seleccione [Iniciar prueba de altavoz] utilizando **^ v** y pulse **⊙ ENTER**. Vuelva a pulsar **⊙ ENTER** para parar. Ajuste el volumen para que coincida con el volumen de las señales de prueba memorizadas en el sistema.

DRC (Control de rango dinámico)

Posibilita un sonido limpio a volúmenes bajos (sólo Dolby Digital) Ajústelo en [Encendido] para lograr este efecto.

Vocal

Seleccione [Encendido] para mezclar los canales de karaoke en estéreo normal.

Esta función sólo está disponible en DVDs de karaoke multicanal.

HD AV Sync (Sincronización audio/ vídeo de alta definición)

A veces, la televisión digital se encuentra con cierto desfase entre la imagen y el sonido. Si esto ocurre, se puede compensar ajustando cierto retraso en el sonido de manera que éste "espere" a que llegue la imagen; es lo que se denomina "HD AV Sync". Utilice \wedge \vee (en el mando a distancia) para desplazarse hacia arriba o abajo según el tiempo que quiera especificar, pudiendo elegir entre 0 y 300 segundos.

Bloque (Control parental)

Configuración inicial del código de área

When you use this unit for the first time, you have to set the Area Code.

1. Seleccione el menú[Bloqueo] y pulse \triangleright .
2. Pulse \triangleright .
Para acceder a las opciones de bloqueo[Bloqueo], debe introducir la contraseña que ha creado. Introduzca una contraseña y pulse \odot **ENTER**. Vuelva a introducirla y pulse \odot **ENTER** para confirmar. Si se equivoca antes de pulsar \odot **ENTER**, pulse **CLEAR**.
3. Seleccione el primer carácter utilizando los botones \wedge \vee .
4. Pulse \odot **ENTER** y seleccione el segundo

carácter utilizando los botones \wedge \vee .

5. Pulse \odot **ENTER** para confirmar su selección del código de área.

Índice

Bloquea la reproducción de los DVDs clasificados según su contenido. No todos los discos se clasifican.

1. Seleccione [Índice] en el menú[Bloqueo] y pulse \triangleright .
2. Introduzca una contraseña y pulse \odot **ENTER**.
3. Seleccione un valor entre 1 y 8 utilizando los botones \wedge \vee .

[Índice 1-8]

el valor uno (1) es el más restrictivo mientras que el ocho (8) es el que menos restricciones presenta.

[Desbloqueo]

si selecciona el desbloqueo, el control parental no se activa y el disco se reproduce en su totalidad.

4. Pulse \odot **ENTER** para confirmar su selección de clasificación.

Contraseña

Puede introducir o cambiar la contraseña.

1. Seleccione [Contraseña] en el menú de bloqueo[Bloqueo] y después, pulse >.
2. Introduzca una contraseña y pulse **ENTER**.

Para cambiar la contraseña, pulse **ENTER** cuando aparezca marcada la opción [Cambiar]. Introduzca una contraseña y pulse **ENTER**. Vuelva a introducirla y pulse **ENTER** para confirmar.

3. Pulse **HOME** para salir del menú.



Nota

Si olvida la contraseña, la puede eliminar siguiendo estos pasos:

1. Seleccione el menú [Configurar] en el menú [Inicio].
2. Introduzca el número de 6 dígitos "210499" y pulse **ENTER**. La contraseña se ha borrado.

Código de área

Introduzca el código del área cuyos estándares se utilizaron para clasificar el disco del vídeo DVD, según la lista en la página 40.

1. Seleccione [Código de área] en el menú[Bloqueo] y después, pulse >.
2. Introduzca una contraseña y pulse **ENTER**.
3. Select the first character using **^** **V** buttons.
4. Pulse **ENTER** y seleccione el segundo carácter utilizando los botones **^** **V**.
5. Pulse **ENTER** para confirmar su selección del código de área.

OTROS

DivX VOD

Le proporcionamos el código de registro DivX® VOD (Televisión a la carta) que le permitirá alquilar y comprar vídeos mediante el servicio DivX® VOD.

Para obtener más información, visite www.divx.com/vod.

Pulse **ENTER** cuando [DivX(R) VOD] aparezca resaltado y pueda ver el código de registro de la unidad.



Nota

Todos los vídeos descargados de DivX® VOD sólo podrán reproducirse en esta unidad.

4

Funcionamiento

Uso del menú [Inicio]

1. Pulse **HOME**.
Muestra el menú [Inicio] (Inicio).



2. Seleccione una opción utilizando < >.
3. Pulse **ENTER** y después, seleccione el menú de opciones.

[Música] – Muestra el menú [MUSIC].

[Película] – Inicia la reproducción de medios del vídeo o muestra el menú [MOVIE].

[Foto] – Muestra el menú [Foto].

[Configurar] – muestra el menú de configuración.

! Nota

No puede seleccionar las opciones [Música], [Película] (Película) o [Foto] cuando el dispositivo USB no está conectado o no se ha insertado un disco.

Funcionamiento básico

1. Inserte el disco utilizando **OPEN/CLOSE** o conecte el dispositivo USB al puerto USB.
2. Pulse **HOME**.
Muestra el menú [Inicio].
3. Seleccione una opción utilizando < >.
Si selecciona la opción [Película], [Foto] o [Música], cuando el dispositivo USB está conectado y al mismo tiempo se inserta un disco, aparecerá el menú para seleccionar un medio. Realice la selección del medio y después, pulse **ENTER**.



4. Pulse **ENTER** y después, seleccione el menú de opciones.

! Nota

- Para la mayoría de los CD de audio y DVD-ROM, la reproducción comenzará automáticamente.
- La unidad reproduce automáticamente sólo los archivos de música guardados en el dispositivo USB o el disco.

Función	Qué hacer
Detener	Pulse ■ (STOP)
Reproducir	Pulse ► (PLAY), MONO/STEREO.
Pausar	Pulse (PAUSE/STEP).
Reproducir fotograma a fotograma	Pulse (PAUSE/STEP) varias veces para la reproducción fotograma a fotograma. (sólo para DVD, DivX)
Saltar al capítulo/pista/archivo siguiente/anterior	Durante la reproducción, pulse ◀◀/▶▶ SKIP para ir al capítulo/pista siguiente o para volver al inicio del capítulo/pista actual. Pulse ◀◀ SKIP dos veces y brevemente para retroceder al capítulo/pista anterior.
Localice rápidamente un punto mediante la reproducción de un archivo en avance o retroceso rápido.	Durante la reproducción, pulse ◀◀/▶▶ SCAN varias veces para seleccionar la velocidad de escaneado requerida. Para volver a la velocidad normal, pulse ► (PLAY), MONO/STEREO.
Reproducción repetitiva o aleatoria	Pulse ↺ REPEAT varias veces y el título, capítulo o pista actual se repetirá de forma repetitiva o aleatoria. - DVD : Capítulo/ Título/ Apagado - DivX : Título/ Todo/ Apagado - Audio CD/ MP3/ WMA : Pista/ Todo/ Random/ Apagado
Disminuir la velocidad de reproducción	En el modo en pausa, pulse SLOW (◀◀ o ▶▶) para seleccionar la velocidad requerida. (sólo para DVD, DivX) No puede reducirse la velocidad de reproducción del archivo DivX al reproducirlo hacia atrás.

Otras funciones

Mostrar información del disco en pantalla

Puede mostrar en la pantalla diversa información sobre el disco insertado.

1. Pulse **INFO/DISPLAY** para mostrar diferente información de reproducción. Los elementos mostrados variarán según el tipo de disco o el estado de reproducción.
2. Puede seleccionar un elemento presionando **▲ ▼**, y cambiar o seleccionar la configuración presionando **< >**.

Título – número de título actual/número total de títulos.

Capítulo – Número del capítulo actual/ número total de capítulos

Tiempo – Tiempo de reproducción transcurrido

Audio – Idioma de audio o canal seleccionado

Subtítulo – Subtítulos seleccionados

Angulo – Ángulo seleccionado/ número total de ángulos



Nota

Si no se pulsa ningún botón durante varios segundos, la visualización en pantalla desaparecerá.

Cómo mostrar el menú de DVD

DVD

Cuando reproduzca un DVD que contenga varios menús, con ayuda del Menú podrá seleccionar el menú que quiere utilizar.

1. Pulse **DISC MENU**.
Aparecerá el menú del disco.
2. Seleccione el menú utilizando **^ v < >**.
3. Pulse **▶ (PLAY)**, **MONO/STEREO** para confirmar.

Cómo mostrar el título del DVD

DVD

Cuando reproduzca un DVD que contenga varios títulos, con ayuda del Menú podrá seleccionar el título que quiere utilizar.

1. Pulse **TITLE**.
Aparecerá el título del disco.
2. Seleccione el menú utilizando **^ v < >**.
3. Pulse **▶ (PLAY)**, **MONO/STEREO** para confirmar.

Reproducción a velocidad 1.5 DVD

La velocidad 1.5 le permite ver imágenes y escuchar sonido con mayor rapidez frente a una reproducción a velocidad normal.

1. Durante la reproducción, pulse **▶ (PLAY)**, **MONO/STEREO** para reproducir a una velocidad de 1,5 veces. "▶ x 1,5" aparecerá en la pantalla.
2. Vuelva a pulsar el botón **▶ (PLAY)**, **MONO/STEREO** para salir.

Protector de pantalla

El salvapantallas aparece cuando usted deja el reproductor de la unidad en modo Stop durante más de cinco minutos.

Inicio de reproducción desde la hora seleccionada

DVD DivX

Para iniciar la reproducción en cualquier momento elegido en el archivo o título.

1. Pulse **INFO/DISPLAY** durante la reproducción.
2. Pulse **^ v** para seleccionar el icono del reloj y aparecerá "--:--:--".
3. Introduzca la hora requerida en horas, minutos y segundos de izquierda a derecha.. Si se confunde en algún número, pulse **CLEAR** para eliminar los números introducidos. A continuación, introduzca los números correctos. Por ejemplo, para encontrar una escena a las 1 horas, 10 minutos y 20 segundos, deberá especificar "11020" con ayuda de los botones numéricos.
4. Pulse **⊙ ENTER** para confirmar. La reproducción se inicia desde la hora seleccionada.

Continuar la reproducción

DVD DivX ACD MP3 WMA

La unidad guarda el punto en el que se pulsó el botón **■ (STOP)** (DETENER) dependiendo del disco. Si aparece en la pantalla "■■■" (Reanudar)", pulse **▶ (PLAY)**, **MONO/STEREO** para continuar con la reproducción (desde el punto en el que se detuvo).

Si pulsa **■ (STOP)** dos veces o descarga el disco, aparecerá en la pantalla **■ (Complete Stop)** La unidad borrará el punto en el que se detuvo la reproducción.

! Nota

El punto de reanudación se borrará al pulsar un botón (por ejemplo; **⏻ (POWER)**, **▲ OPEN/CLOSE**, etc).

Reproducción marcada **ACD**

MP3 **WMA**

La función de marca le permite guardar sus archivos favoritos desde cualquier disco o dispositivo USB en la memoria de la unidad.

1. Seleccione [Música] en el menú [Inicio].

Menú de música

Volver a la carpeta anterior.
(sólo MP3/WMA)

La información del archivo se mostrará según la información de la etiqueta ID3 del archivo de música correspondiente. (sólo para MP3)



Seleccionar todas las pistas/archivos.
Deseleccionar todas las pistas/archivos.

Ir a la lista de archivos anterior o siguiente.

2. Seleccione la canción deseada en [Lista] mediante $\wedge \vee$ y después, pulse **MARKER** para que la marca aparezca en la lista.
3. Pulse \odot **ENTER** o \blacktriangleright (**PLAY**), **MONO/STEREO**.
Muestra el modo de reproducción.
4. Seleccione el modo de reproducción utilizando $\wedge \vee$ y pulse \odot **ENTER**.

[Marcar reproducción]

Reproducción marcada.

[Reproducción actual]

Reproducción normal.



Nota

Si quiere seleccionar todos los archivos de la lista, seleccione [Seleccionar todo] y pulse \odot **ENTER**.

Para eliminar un marcador

1. Utilice $\wedge \vee$ para seleccionar la pista que quiere borrar del archivo marcado.
2. Pulse **MARKER**.

Para eliminar todos los marcadores

Utilice $\wedge \vee < >$ para seleccionar [Deselec. Todo] y después, pulse \odot **ENTER** en el modo de edición de programa.



Nota

Los marcadores también se borran cuando el disco o el dispositivo USB se retira, la unidad se apaga o la función cambia a otro modo.

Para cambiar la página del código de subtítulos **DivX**

Si los subtítulos no se visualizan correctamente, se puede cambiar la página del código de subtítulos para ver el archivo de subtítulos correctamente.

1. Durante la reproducción, pulse **INFO/DISPLAY** para mostrar la visualización en pantalla.
2. Utilice $\wedge \vee$ para seleccionar la opción [Pág. Código].
3. Utilice $< >$ para seleccionar la opción del código deseada.
4. Pulse \curvearrowright **RETURN** para salir de la visualización en pantalla.

Visualizar un archivo de fotos jpg **JPG**

Esta unidad puede reproducir discos que contengan archivos de fotos.

1. Seleccione [Foto] en el menú [Inicio] y pulse **ENTER**.



2. Utilice $\wedge \vee$ para seleccionar una carpeta y después, pulse **ENTER**.
3. Si quiere ver una presentación de diapositivas, pulse $\wedge \vee$ para resaltar un archivo y pulse **(PLAY), MONO/STEREO**.

Acerca del menú de ayuda en el menú [Foto]

Menú	Botones	Funcionamiento
► Slide Show	► (PLAY), MONO/STEREO	Visualizar una presentación de diapositivas.
▲▼◀▶ Move	$\wedge \vee < >$	Moverse a otro archivo o contenido.
⊙ Select	⊙ ENTER	Visualización de un archivo
↶ Close	↶ RETURN	Volver al menú [Inicio]

Acerca del menú de ayuda en pantalla completa.

Menú	Buttons	Operation
Menu	INFO/DISPLAY	Muestra el menú Opciones.
◀/▶ Prev./ Next	</>	Moverse a otro archivo
↶ Close	↶ RETURN	Volver al menú [Foto]

Opciones mientras visualiza una foto

Puede utilizar varias opciones durante la visualización de una foto en pantalla completa.

1. Mientras visualiza una foto en pantalla completa, pulse **INFO/DISPLAY** t para mostrar el menú de opciones.
2. Seleccione una opción utilizando $\wedge \vee < >$.

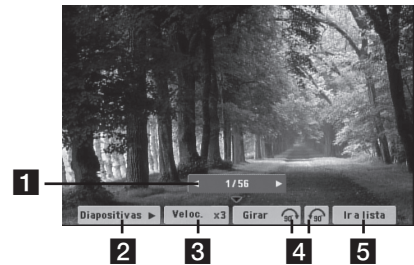

- 1 **Foto actual/Número total de fotos.**
– Utilice $< >$ para ver la foto anterior/siguiente.
- 2 **Diapositivas ►/||**– Pulse **ENTER** para iniciar o pausar la presentación de diapositivas.
- 3 **Veloc. x3/ x2/ x1** – Utilice **ENTER** para seleccionar una velocidad de visualización entre cada foto de una presentación.
- 4 **Girar** – Pulse **ENTER** para girar la foto.
- 5 **Ir a lista** – Pulse **ENTER** para volver al menú [Foto].

Configuración de temporizador

Pulse **SLEEP** una o más veces para seleccionar el tiempo de retardo entre 10 y 180 minutos, después la unidad se apagará.

Para comprobar el tiempo restante, pulse **SLEEP**.

Para cancelar la función Sleep (Dormir), pulse varias veces en **SLEEP** hasta que aparezca "SLEEP 10" y después pulse una vez más mientras "SLEEP 10" se muestra en la pantalla.



Nota

Puede comprobar el tiempo restante antes de que la unidad se apague. Pulse **SLEEP** y el tiempo restante aparecerá en la pantalla de la unidad.

4

Funcionamiento

REGULADOR DE INTENSIDAD

Pulse **SLEEP** una vez. La pantalla se oscurecerá a la mitad. Para cancelarlo, pulse **SLEEP** repetidamente hasta desactivar el regulador de intensidad.

Desactivar el sonido de forma temporal

Pulse **MUTE** para desactivar el sonido de la unidad.

Puede desactivar el sonido de la unidad para, por ejemplo, responder al teléfono; el indicador de esta función parpadeará en la ventana de la pantalla.

Memoria de última escena **DVD**

Esta unidad memoriza la última escena del último disco reproducido. La última escena permanecerá en memoria incluso si extrae el disco del reproductor o apaga la unidad (modo reposo (Stand-by)). Si introduce un disco con escena memorizada, la escena aparecerá automáticamente.

Selección de sistema - Opcional

Debe seleccionar el modo adecuado para su sistema de TV. Mantenga presionado **II (PAUSE/STEP)** durante más de cinco segundos para poder seleccionar un sistema. (PAL/ NTSC)



Nota

Si el dispositivo USB está conectado o hay insertado un disco, la función no podrá utilizarse.

Ajuste de la configuración de niveles del altavoz

Puede ajustar el nivel de sonido de cada altavoz.

1. Pulse varias veces **SPEAKER LEVEL** para seleccionar el altavoz que desee configurar.
2. Pulse **VOL. (+/-)** para ajustar el nivel de sonido del altavoz seleccionado mientras que se muestra el menú de configuración en la pantalla de la unidad.
3. Repita el procedimiento y ajuste el nivel de sonido de los demás altavoces.

Funcionamiento de la radio

Asegúrese de que tanto la antena aérea de FM están conectadas. (Consulte la página 21)

Escuchar la radio

1. Pulse **RADIO&INPUT** hasta que aparezca en la ventana de la pantalla FM. Se sintonizará la última emisora recibida.
2. Pulse durante aprox. dos segundos en **TUNING (-/+)** hasta que la indicación de frecuencia comience a cambiar, después suéltelo. La búsqueda se detiene cuando la unidad sintoniza una emisora.



Pulse **TUNING (-/+)** varias veces.

3. Ajuste el volumen mediante el giro de **VOLUME** en el panel frontal o pulsando varias veces en **VOL. +** o **-** en el mando a distancia.

Configuración de las emisoras de radio

Puede configurar 50 emisoras en FM.

Antes de la sintonización, asegúrese de bajar el volumen.

1. Pulse **RADIO&INPUT** hasta que aparezca en la ventana de la pantalla FM.
2. Seleccione la frecuencia deseada pulsando **TUNING (-/+)**
3. Pulse **ENTER**, un número predeterminado parpadeará en la ventana de la pantalla.

4. Pulse **PRESET (-/+)** para seleccionar el número predeterminado que desee.
5. Pulse **ENTER**
Se guardará la emisora.
6. Repita los pasos 2 al 5 para guardar otras emisoras.

Borrado de todas las emisoras guardadas

1. Mantenga presionado el botón **CLEAR** durante dos segundos. El mensaje ERASE ALL parpadeará en la pantalla del receptor de DVD.
2. Presione **CLEAR** para borrar todas las emisoras guardadas.

Eliminar una emisora guardada

1. Pulse **PRESET - / +** para seleccionar el número de memoria que desea eliminar.
2. Pulse **CLEAR**, el número de la memoria parpadeará en la pantalla del dispositivo.
3. Pulse **CLEAR** de nuevo para eliminar el número de memoria seleccionado.

Mejorar una mala recepción de FM

Pulse **(PLAY), MONO/STEREO** en el control remoto. Este botón modifica el sintonizador de estéreo a mono y normalmente mejora la recepción.

Ver información acerca de una emisora de radio

El sintonizador de FM se incluye con la función RDS (Sistema de datos de radio). Muestra información acerca de la emisora de radio sintonizada. Presione repetidamente **RDS** para alternar entre los distintos tipos de datos :

- PS** (Nombre del servicio de programa)
El nombre del canal aparecerá en la pantalla
- PTY** (Reconocimiento del tipo de programa)
El tipo de programa (por ejemplo, Jazz o Noticias) aparecerá en la pantalla.
- RT** (Radio texto)
Un mensaje de texto que contiene información especial desde la emisora. El texto puede pasar a lo largo de la pantalla.
- CT** (Información horaria controlada por el canal)
Muestra la información horaria y la fecha emitida por la emisora.

Puede buscar las emisoras de radio según el tipo de programa pulsando **RDS**. El último PTY utilizado se mostrará en la pantalla. Pulse **PTY** una o más veces para seleccionar su tipo de programa preferido. Presione **< >**. durante unos segundos. El sintonizador iniciará la búsqueda de forma automática. Cuando se haya encontrado una emisora, la búsqueda se detendrá.

Ajuste de sonido

Configuración del modo envolvente

Este sistema tiene un número de efectos de sonido surround predefinidos. Puede seleccionar el efecto de sonido que desee con el **SOUND EFFECT**.

Puede cambiar la opción **SOUND EFFECT** usando los cursores < > mientras se muestra en pantalla la información de SOUND EFFECT.

Los elementos mostrados para el Ecuilizador podrían ser diferentes dependiendo de las fuentes y efectos de sonido.

EN PANTALLA	Descripción
NAT PLUS	Puede disfrutar de un efecto de sonido natural igual a un canal 5.1.
NATURAL	Puede disfrutar de un sonido cómodo y natural.
Ecuilizador de especialización local	Efectos de sonido optimizados regionalmente. (DANGDUT/ ARABIC/ PERSIAN/ INDIA/ REGUETON/ MERENGUE/ SALSA/ SAMBA/ CUMBIA/ AFRO)
AUTO EQ	Detecta la ecualización de sonido más similar al género incluido en la etiqueta MP3 ID3 de los archivos de canción
POP CLASSIC JAZZ ROCK	Este programa proporciona una atmósfera entusiasta al sonido, aportando el sentimiento de que está en un verdadero concierto de rock, pop, jazz o música clásica.

EN PANTALLA	Descripción
MP3 OPT	Esta función se optimiza para lograr un archivo MP3 comprimible. Mejora el sonido de agudos.
BASS	Durante la reproducción, refuerza el efecto envolvente, de agudos y graves.
LOUDNESS	Mejora los sonidos graves y agudos.
VIRTUAL	Puede disfrutar de un sonido con un mayor surround virtual.
PLII MOVIE PLII MUSIC	Dolby Pro Logic II le permite reproducir una fuente estéreo en 5.1.
BYPASS	Puede disfrutar del sonido sin efecto del ecualizador.

! Nota

- En algunos modos envolventes, algunos altavoces pueden no escucharse o emitir un sonido bajo, dependiendo del modo envolvente o la fuente de audio, y no debe entenderse como un defecto.
- Puede que deba restablecer el modo envolvente, después de cambiar la entrada, a veces incluso después de cambiar la pista del sonido.

Funcionamiento avanzado

Grabación a USB

Puede grabar música o fuentes de sonido en un dispositivo USB conectando en el puerto de la unidad.

1. Conexión del dispositivo USB a la unidad.
2. Seleccione un modo en el que quiera grabar. Reproduzca primero una fuente de sonido.
3. Inicie la grabación pulsando **● REC**.
4. Para detener la grabación, pulse **■ (STOP)**.

[Grabación de todas las pistas y archivos]

Grabe en un USB en el modo de parada o reproducción.

[Grabación de lista de programas]

Después de marcar el archivo o archivos deseado(s), puede grabarlos en un USB (consulte la página 30).

Se guardará de la forma siguiente

<p>CD de audio</p>	<pre> CD_REC ├── TRK_001 ├── TRK_002 ├── ⋮ └── ⋮ </pre>
<p>MP3/WMA</p>	<pre> FILE_REC ├── 001_ABC(File name) ├── 002_DEF(File name) ├── ⋮ └── ⋮ </pre>
<p>Las demás fuentes (Tuner, AUX, Portable)</p>	<pre> EXT_REC ├── AUDIO_001 ├── AUDIO_002 ├── ⋮ └── ⋮ </pre>

! Nota

- Durante la grabación, puede comprobar el porcentaje de la grabación USB en la pantalla. (Sólo para CD de audio, MP3/WMA CD)
- Durante la grabación MP3/WMA, no hay ningún sonido.
- Al detener la grabación durante la reproducción, se guardará la parte grabada hasta ese momento. (Sólo para AUDIO CD)
- No retire el dispositivo USB ni apague la unidad durante la grabación USB. Si lo hace, podría crearse un archivo incompleto y no se eliminaría en el PC.
- Si la grabación USB no funciona, se mostrará en la pantalla un mensaje como "NO USB" (NO HAY USB), "ERROR", "USB FULL" (USB COMPLETO) o "NO REC" (NO PUEDE GRABARSE).
- Para las grabaciones USB no podrá usarse ni un lector multitarjeta ni un HDD externo.
- Cuando desee grabar durante mucho tiempo, se graba un archivo en 128 Mbytes (unas 2 horas). Hay grabados menos de 4 archivos.
- Cuando detiene una grabación durante la reproducción, el archivo no se guardará.
- En el estado CD-G, la grabación USB de discos DTS no funciona.
- Los archivos de las subcarpetas no se grabarán al utilizar la opción de grabación de todas las pistas
- No puede grabar más de 999 archivos.
- La numeración del archivo de grabación comienza desde el número más bajo. Por lo que si elimina alguno de los archivos grabados, el siguiente archivo de grabación podría ser el número más bajo entre ellos.

La copia sin autorización de material protegido, incluyendo software, archivos, radiodifusiones y grabaciones de sonido, puede conllevar una infracción de las leyes de copyright y constituir un delito. Este equipo no debe ser utilizado con tales fines.

Sea responsable
Respete los derechos y las leyes de copyright

5 Mantenimiento

Notas en los discos

Manipulación de discos



Nunca pegue papel ni cinta adhesiva en el disco.

Guardar los discos

Tras la reproducción, guarde el disco en su caja. No deje el disco expuesto a la luz directa del sol o cerca de una fuente de calor; nunca lo deje en un coche donde esté expuesto directamente al sol.

Limpieza de discos

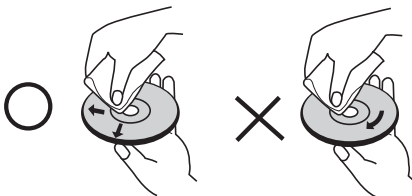

No utilice productos abrasivos como alcohol, benceno, disolventes u otros productos disponibles en el mercado. Evite igualmente los pulverizadores antiestáticos pensados para grabaciones de vinilo más antiguas.

Manejo de la unidad

Envío de la unidad.

Guarde el embalaje original y los materiales de empaquetado. Si necesita enviar la unidad, para máxima protección, intente que el embalaje sea similar al de salida de fábrica.

Mantenga las superficies exteriores limpias.

- Cuando esté cerca de la unidad, no utilice productos volátiles como insecticidas.
- No ejerza una presión excesiva cuando limpie la unidad, a fin de evitar daños en la superficie.
- No deje que la unidad entre en contacto con productos de plástico o goma durante períodos prolongados.

Limpieza de la unidad

Para limpiar el reproductor, utilice un paño suave y seco. Si las superficies están muy sucias, utilice un paño ligeramente humedecido con un detergente no agresivo. No utilice productos fuertes como alcohol, benceno o diluyentes ya que pueden dañar la superficie de la unidad.

Mantenimiento de la unidad

La unidad es un dispositivo de precisión y alta tecnología. Si las lentes ópticas o la unidad del disco acumulan suciedad o presentan desgaste, afectará a la calidad de la imagen. Para información más detallada, consulte en el centro de servicio autorizado más cercano.

6

Solución de problemas

PROBLEMA	CAUSA	SOLUCIÓN
Sin potencia	El cable de alimentación está desconectado.	Enchufe el cable de alimentación de forma segura en la toma de pared.
No hay imagen	La TV no está configurada para recibir la salida de señal de DVD.	Seleccione el modo correcto de entrada de vídeo en la TV para que la imagen del receptor de DVD aparezca en la pantalla de TV.
	El cable de vídeo no está conectado con seguridad.	Conecte firmemente los cables de vídeo a la TV y al receptor de DVD.
El sonido es muy bajo o no hay sonido	El equipo conectado mediante los cables de audio no está configurado para recibir la señal de salida del DVD.	Seleccione el modo correcto de entrada al receptor de audio, para poder escuchar el sonido procedente del receptor de DVD.
	Los cables de audio no están conectados correctamente a los altavoces o al receptor.	Conecte correctamente los cables de audio a los terminales de conexión.
	Los cables de audio están dañados.	Sustitúyalo con un nuevo cable de audio.
La calidad de imagen del DVD es mala	El disco está sucio.	Limpie el disco utilizando un paño suave desde el centro hacia fuera.
No se puede reproducir un DVD/ CD	Ningún disco insertado.	Introduzca un disco
	Se ha insertado un disco no reproducible.	Introduzca un disco reproducible (compruebe el tipo de disco, sistema de color y código de región)
	El disco ha sido introducido al revés.	Coloque el disco con la cara que contiene la etiqueta o impresión hacia arriba.
	Hay un bloqueo parental que no permite la reproducción de DVDs con cierta clasificación.	Introduzca su contraseña o cambie el nivel de clasificación.
Suenan un zumbido mientras un DVD o un CD se está reproduciendo	El disco está sucio.	Limpie el disco utilizando un paño suave desde el centro hacia fuera.
	El receptor de DVD está ubicado próximo a la TV, provocando interacciones no deseadas.	Coloque el receptor de DVD y los componentes de audio más lejos de su TV.
Las emisoras de radio no se pueden sintonizar correctamente	La antena está orientada o conectada de forma incorrecta.	Compruebe la conexión de la antena y oriéntela. Conecte una externa si fuese necesario.
	La potencia de la señal de la emisora de radio es demasiado mala.	Sintonice manualmente la emisora.
	No se han predefinido emisoras o se han borrado todas (al sintonizar mediante barrido por emisoras programadas).	Presintonice algunas emisoras de radio, consulte la página 33 para obtener más detalles.
El mando a distancia no funciona bien o no funciona nada.	El mando a distancia no está enfocado directamente hacia la unidad.	Apunte con el mando a distancia directamente a la unidad.
	El mando a distancia está demasiado lejos de la unidad.	Utilice el mando a distancia a menos de 7m (23 pies) del receptor de DVD.
	Existe un obstáculo en la trayectoria del mando a distancia y la unidad.	Retire el obstáculo.
	La batería del control remoto está agotada.	Sustituya las pilas por otras nuevas.

7

Apéndice

Códigos de idioma

Utilice esta lista para introducir el idioma deseado según los ajustes iniciales siguientes : Disco Audio, Disco Subtítulo, Disco Menú.

Idioma	Código	Idioma	Código	Idioma	Código	Idioma	Código
Afar	6565	Francés	7082	Lituano	7684	Cingalés	8373
Afrikaans	6570	Frisón	7089	Macedonio	7775	Eslovaco	8375
Albanés	8381	Gallego	7176	Malgache	7771	Esloveno	8376
Amharic	6577	Georgiano	7565	Malayo	7783	Español	6983
Árabe	6582	Alemán	6869	Malayalam	7776	Sudanés	8385
Armenio	7289	Griego	6976	Maorí	7773	Swahili	8387
Assamais	6583	Groenlandés	7576	Marath	7782	Sueco	8386
Aymara	6588	Guaraní	7178	Moldavo	7779	Tagalo	8476
Azerbaiyano	6590	Goujrati	7185	Mongol	7778	Tajiko	8471
Bashkir	6665	Haoussa	7265	Nauru	7865	Tamil	8465
Vasco	6985	Hebreo	7387	Nepalés	7869	Telougou	8469
Bengalí, Bangla	6678	Hindi	7273	Noruego	7879	Tailandés	8472
Butaní	6890	Húngaro	7285	Oriya	7982	Tonga	8479
Bihari	6672	Islandés	7383	Punjabí	8065	Turco	8482
Bretón	6682	Indonesio	7378	Pastún	8083	Turkmeno	8475
Búlgaro	6671	Interlingua	7365	Persa	7065	Twi	8487
Birmanio	7789	Gaélico irlandés	7165	Polaco	8076	Ucraniano	8575
Bielorruso	6669	Italiano	7384	Portugués	8084	Urdu	8582
Chino	9072	Japonés	7465	Quechua	8185	Uzbeco	8590
Croata	7282	Kannada	7578	Reto-romano	8277	Vietnamita	8673
Checo	6783	Kashmir	7583	Rumano	8279	Volapuk	8679
Danés	6865	Kazako	7575	Ruso	8285	Galés	6789
Holandés	7876	Kirghiz	7589	Samoano	8377	Wolof	8779
Inglés	6978	Coreano	7579	Sánscrito	8365	Xhosa	8872
Ésperanto	6979	Kurdo	7585	Gaélico escocés	7168	Yiddish	7473
Estonio	6984	Laosiano	7679	Serbio	8382	Yoruba	8979
Feroés	7079	Latín	7665	Serbo-croata	8372	Zulú	9085
Fidji	7074	Letón	7686	Shona	8378		
Finlandés	7073	Lingala	7678	Sindhi	8368		

Códigos de país

Elija un código de país de la lista.

País	Código	País	Código	País	Código
Afganistán	AF	Groenlandia	GL	Paraguay	PY
Argentina	AR	Hong Kong	HK	Filipinas	PH
Australia	AU	Hungría	HU	Polonia	PL
Austria	AT	India	IN	Portugal	PT
Bélgica	BE	Indonesia	ID	Rumanía	RO
Bután	BT	Israel	IL	Federación de Rusia	RU
Bolivia	SB	Italia	IT	Arabia Saudita	SA
Brasil	BR	Jamaica	JM	Senegal	SN
Camboya	KH	Japón	JP	Singapur	SG
Canadá	CA	Kenia	KE	República de Eslovaquia	SK
Chile	CL	Kuwait	KW	Eslovenia	SI
China	CN	Libia	LY	Sudáfrica	ZA
Colombia	CO	Luxemburgo	LU	Corea del Sur	KR
Congo	CG	Malasia	MY	España	ES
Costa Rica	CR	Maldivas	MV	Sri Lanka	LK
Croacia	HR	México	MX	Suecia	SE
República Checa	CZ	Mónaco	MC	Suiza	CH
Dinamarca	DK	Mongolia	MN	Taiwán	TW
Ecuador	EC	Marruecos	MA	Tailandia	TH
Egipto	EG	Nepal	NP	Turquía	TR
El Salvador	SV	Holanda	NL	Uganda	UG
Etiopía	ET	Antillas Holandesas	AN	Ucrania	UA
Fidji	FJ	Nueva Zelanda	NZ	Estados Unidos	US
Finlandia	FI	Nigeria	NG	Uruguay	UY
Francia	FR	Noruega	NO	Uzbekistán	UZ
Alemania	DE	Omán	OM	Vietnam	VN
Gran Bretaña	GB	Pakistán	PK	Zimbabwe	ZW
Grecia	GR	Panamá	PA		

Marcas comerciales y licencias



Fabricado bajo la licencia de Dolby Laboratories. Dolby y el símbolo de la doble-D son marcas comerciales registradas por Dolby Laboratories.



HDMI, el logo HDMI y el interfaz multimedia de alta definición son marcas comerciales o registradas de HDMI licensing LLC.



“El logo de DVD” es una marca comercial de DVD Format/Logo Licensing Corporation.



DivX es una marca comercial registrada de DivX, Inc. y debe utilizarse conforme a su licencia.



¿Qué es SIMPLINK?

Algunas funciones de esta unidad son controladas mediante el control remoto del TV siempre y cuando la unidad y la TV de LG con SIMPLINK estén conectadas a través de una conexión HDMI. Funciones controlables mediante el mando a distancia de la TV de LG: Play, Pausa, Scan, Skip, Stop, apagar, etc.

- Consulte el manual de usuario del TV para conocer los detalles de la función SIMPLINK.
- La TV de LG con función SIMPLINK muestra el logotipo indicado anteriormente.
- Utilice un cable HDMI con versión superior a 1,2 A.

Especificaciones

Generalidades

- Requisitos eléctricos: 200 - 240 V, 50/60 Hz
- Consumo de energía : 95 W
- Dimensiones (An + Al + Pr) : 360 x 62,5 x 312,3 mm sin pie
- Peso neto (aprox.) : 2,8 kg
- Temperatura en funcionamiento: 41 °F a 95 °F (5 °C a 35 °C)
- Humedad de funcionamiento : 5 % a 90 %
- Alimentación eléctrica del bus (USB): DC 5 V $\overline{\text{---}}$ 500 mA

Entradas/Salidas

- VIDEO OUT:
1,0 V (p-p), 75 Ω , sincr. negativa, toma RCA x 1
- COMPONENT VIDEO OUT:
(Y) 1,0 V (p-p), 75 Ω , sincr. negativa, toma RCA x 1,
(Pb) 0,7 V (p-p), 75 Ω , toma RCA x 2
- HDMI OUT (video/audio):
19 pines (HDMI estándar, tipo A)
HDMI Versión : 1.2A
- ANALOG AUDIO IN:
2,0 Vrms (1 kHz, 0 dB), 600 Ω , toma RCA (Izq.,
Dcha.) x 1
- DIGITAL IN (OPTICAL 1):
3 V (p-p), 1 x toma óptica
- PORT. IN:
0,5 Vrms (toma estéreo 3,5 mm)

Sintonizador

Banda de sintonización FM :
87,5 a 108,0 MHz ó 87,50 a 108,00 MHz

Amplificador

- Modo estéreo : 136 W + 136 W (4 Ω a 1 KHz)
- Modo envolvente :

Frontal	136 W + 136 W (4 Ω a 1 KHz)
Central	136 W (4 Ω a 1 KHz)
Envolvente	136 W + 136 W (4 Ω a 1 KHz)
Subwoofer	170 W (3 Ω a 60 Hz)

Altavoces

- Altavoz frontal

Tipo :	1 altavoz de 1 vía
Impedancia :	4 Ω
Tasa de potencia de entrada :	136 W
Máx. potencia de entrada :	272 W
Dimensiones netas (An + Al + Pr) :	100x 186 x 100 mm
Peso neto :	0,42 kg
- Altavoz trasero

Tipo :	1 altavoz de 1 vía
Impedancia :	4 Ω
Tasa de potencia de entrada :	136 W
Máx. potencia de entrada :	272 W
Dimensiones netas (An + Al + Pr) :	100x 186 x 100 mm
Peso neto :	0,47 kg
- Altavoz central

Tipo :	1 altavoz de 1 vía
Impedancia :	4 Ω
Tasa de potencia de entrada :	136
- W

Máx. potencia de entrada :	272 W
Dimensiones netas (An + Al + Pr) :	200 x 103 x 88 mm
Peso neto :	0,43 kg
- Subwoofer pasivo

Tipo :	1 altavoz de 1 vía
Impedancia :	3 Ω
Tasa de potencia de entrada :	170 W
Máx. potencia de entrada :	340 W
Dimensiones netas (An + Al + Pr) :	190 x 385 x 275 mm
Peso neto :	4,55 kg

El diseño y las especificaciones están sujetos a cambios sin previo aviso.





Como colaborador ENERGY STAR®, LG ha establecido que este producto o modelos de producto, cumplen las directrices ENERGY STAR® de rendimiento energético.

ENERGY STAR® es una marca registrada de EE.UU.