

MANUALE DI ISTRUZIONI MONITOR TV LCD LED

Leggere attentamente il presente manuale prima di utilizzare il dispositivo e conservarlo come riferimento per il futuro.

MODELLI MONITOR LCD LED

M2080D	M2080DF	M2080DB	M2080DN
M2280D	M2280DF	M2280DB	M2280DN
M2380D	M2380DF	M2380DB	M2380DN
M2780D	M2780DF		M2780DN

SOMMARIO

PREPARAZIONE

CONTROLLI DEL PANNELLO FRONTALE	4
INFORMAZIONI SUL PANNELLO POSTERIORE.....	6
MONTAGGIO DEL PIEDISTALLO	8
RIMOZIONE DEL PIEDISTALLO.....	11
RIMOZIONE DEL CORPO DEL PIEDISTALLO	14
MONTAGGIO A PARETE: INSTALLAZIONE ORIZZONTALE	15
INSTALLAZIONE DEL PIEDISTALLO DA TAVOLO	16
POSIZIONAMENTO DEL DISPLAY.....	17
SUPPORTO RUOTANTE (solo M2780D / M2780DF)	17
POSIZIONE.....	17
SISTEMA DI SICUREZZA KENSINGTON	18

CONFIGURAZIONE DEI DISPOSITIVI ESTERNI

COLLEGAMENTO DELL'ANTENNA	19
CONFIGURAZIONE DEL RICEVITORE HD	20
CONFIGURAZIONE DEL DVD.....	23
CONFIGURAZIONE DEL VCR.....	26
INSERIMENTO DEL MODULO CI	29
CONFIGURAZIONE DELL'USCITA AUDIO DIGITALE	30
CONFIGURAZIONE USB	31
CONFIGURAZIONE DELLE CUFFIE.....	32
CONFIGURAZIONE DI UN'ALTRA SORGENTE AV.....	33
CONFIGURAZIONE DEL PC	34
PANNELLO POSTERIORE PER LA SISTEMAZIONE DEI CAVI.....	37
RISOLUZIONE DISPLAY SUPPORTATA.....	38

GUARDARE LA TV / CONTROLLO PROGRAMMI

CONTROLLI DEL TELECOMANDO.....	40
ACCENSIONE DELLA TV	42
SELEZIONE DEL PROGRAMMA.....	42
REGOLAZIONE DEL VOLUME.....	42
MENU RAPIDO.....	43
SELEZIONE E REGOLAZIONE DEI MENU VISUALIZZATI.....	44
SINTONIZZAZIONE AUTOMATICA DEI PROGRAMMI.....	45
IMPOSTAZIONE TV DIGITALE VIA CAVO (SOLO MODALITÀ CAVO).....	50
SINTONIZZAZIONE MANUALE DEI PROGRAMMI (MODALITÀ DIGITALE).....	51
SINTONIZZAZIONE MANUALE DEI PROGRAMMI (MODALITÀ ANALOGICA).....	53

SET UP DEI PROGRAMMI	55
MODALITÀ DTV/RADIO	56
MODALITÀ TV	56
AGGIORNAMENTO DEL SOFTWARE	58
DIAGNOSTICA.....	60
INFORMAZIONI SUL MODULO CI (COMMON INTERFACE).....	61
SELEZIONE DELL'ELENCO PROGRAMMI	62
CONFIGURAZIONE DEI PROGRAMMI PREFERITI.....	63
ELENCO INGRESSI	64

EPG (ELECTRONIC PROGRAMME GUIDE, GUIDA ELETTRONICA AI PROGRAMMI) (MODALITÀ DIGITALE)

Attivazione/disattivazione EPG	65
Selezione dei programmi	65
Funzione dei pulsanti in modalità Guida ADESSO/PROSSIMO	66
Funzione dei pulsanti in modalità Guida 8 Giorni.....	66
Funzione dei pulsanti in modalità Cambio Data.....	67
Funzione dei pulsanti in modalità Riquadro Descrizione Estesa	67
Funzione dei pulsanti in modalità d'impostazione Registra/Ricorda.....	68
Funzione dei pulsanti in modalità elenco di pianificazione.....	68

CONTROLLO DELLE IMMAGINI

CONTROLLO DELLE DIMENSIONI DELLE IMMAGINI (RAPPORTO D'ASPETTO)	69
PICTURE WIZARD	71
 RISPARMIO ENERGETICO	72
IMPOSTAZIONI IMMAGINI PRECONFIGURATE.....	73
REGOLAZIONE MANUALE DELLE IMMAGINI.....	74
TECNOLOGIA DI MIGLIORAMENTO DELLE IMMAGINI.....	75
CONTROLLO ESPERTI SULLE IMMAGINI.....	76
RESET IMMAGINI	79
CONFIGURAZIONE DELLO SCHERMO PER LA MODALITÀ PC	80

CONTROLLO DELL'AUDIO

REGOLAZIONE AUTOMATICA DEL VOLUME	85
VOCE CHIARA II	86
BILANCIAMENTO	87
IMPOSTAZIONI AUDIO PRECONFIGURATE - MODALITÀ AUDIO	88

IMPOSTAZIONI AUDIO PRECONFIGURATE - MODALITÀ UTENTE	89
Surround X	89
RIPRISTINO AUDIO	90
USCITA AUDIO DIGITALE	91
CONFIGURAZIONE DELL'ACCENSIONE/ SPEGNIMENTO DEI DIFFUSORI DEL TELEVISORE	92
IMPOSTAZIONE DTV AUDIO (SOLO MODALITÀ DIGITALE)	93
I/II	
Stereo/Doppia ricezione (solo modalità analogica)	94
Ricezione NICAM (solo modalità analogica)	95
Selezione dell'uscita audio degli altoparlanti	95

IMPOSTAZIONE DELL'ORA

IMPOSTAZIONE DELL'OROLOGIO	96
IMPOSTAZIONE ACCENSIONE/SPEGNIME NTO TIMER AUTOMATICO	97
IMPOSTAZIONE TIMER SPEGNIMENTO	98

IMPOSTAZIONE DELLE OPZIONI

SELEZIONE A VIDEO DELLA LINGUA DEI MENU / DEL PAESE	99
SELEZIONE DELLA LINGUA (SOLO MODALITÀ DIGITALE)	100
DESCRIZIONE AUDIO (SOLO MODALITÀ DIGITALE)	101
SERVIZIO DATI	102
RINOMINA INGRESSI	103
INDICATORE ALIMENTAZIONE	104
MODALITA' DEMO	105
MODALITA' SETTING	106
INIZIALIZZAZIONE(PER RIPRISTINARE LE IMPOSTAZIONI ORIGINALI DI FABBRICA) ..	107

CONTROLLO GENITORI / CLASSIFICAZIONI

IMPOSTAZIONE DELLA PASSWORD E SISTEMA DI BLOCCO	108
BLOCCO PROGRAMMI	109
CONTROLLO GENITORI (SOLO MODALITÀ DIGITALE)	110
BLOCCO INGRESSO	111
BLOCCO TASTI	112

USO DI UNA PERIFERICA USB

CONNESSIONE ALLA PERIFERICA USB	113
ELENCO FOTO	115
ELENCO MUSICA	121
ELENCO FILM	125
CODICE DI REGISTRAZIONE DIVX	132
DISATTIVAZIONE	133

TELEVIDEO

ACCENSIONE/SPEGNIMENTO	134
TESTO SIMPLE	134
TESTO TOP	134
FASTTEXT	135
FUNZIONI SPECIALI DEL TELEVIDEO	135

TELEVIDEO DIGITALE

TELEVIDEO ALL'INTERNO DI SERVIZI DIGITALI	136
TELEVIDEO NEI DI SERVIZI DIGITALI	136

APPENDICE

RISOLUZIONE DEI PROBLEMI	137
MANUTENZIONE	141
SPECIFICHE DEL PRODOTTO	142
CODICI IR	146
CONFIGURAZIONE DI UN DISPOSITIVO DI CONTROLLO ESTERNO	
Setup RS- 232C	147
Tipo di connettore; maschio a 9 pin D-sub. ...	147
Configurazioni di RS-232C	147
Imposta ID	148
Parametri di comunicazione	149

PREPARAZIONE

CONTROLLI DEL PANNELLO FRONTALE

- Questa è una rappresentazione semplificata del pannello frontale. L'immagine mostrata di seguito potrebbe differire da quella dell'apparecchio.

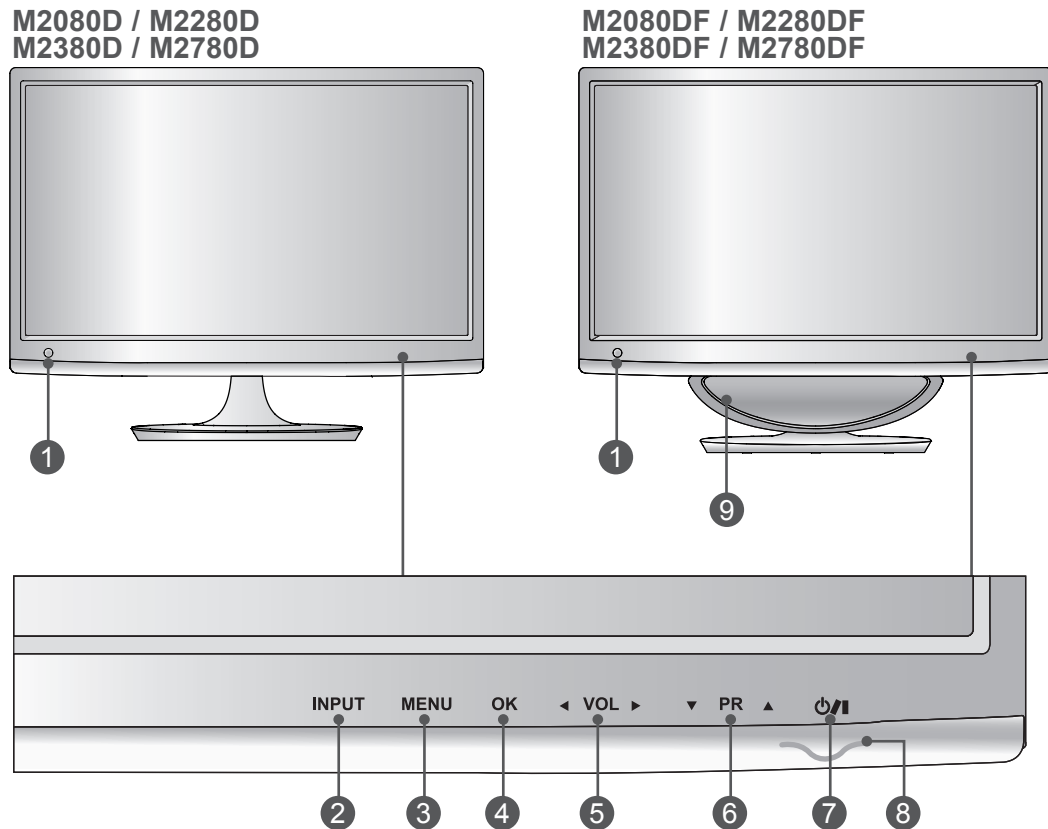

- 1 Ricevitore IR (ricevitore del telecomando)
- 2 TASTO INPUT
- 3 TASTO MENU
- 4 TASTO OK
- 5 TASTI VOLUME
- 6 TASTI PROGRAMMA
- 7 TASTO ACCENSIONE
- 8 L'indicatore di alimentazione
si illumina in blu quando l'apparecchio è acceso.
Nota: è possibile regolare l'indicatore di alimentazione dal menu OPZIONE.
- 9 WOOFER

CONTROLLI DEL PANNELLO FRONTALE

- Questa è una rappresentazione semplificata del pannello frontale. L'immagine mostrata di seguito potrebbe differire da quella dell'apparecchio.

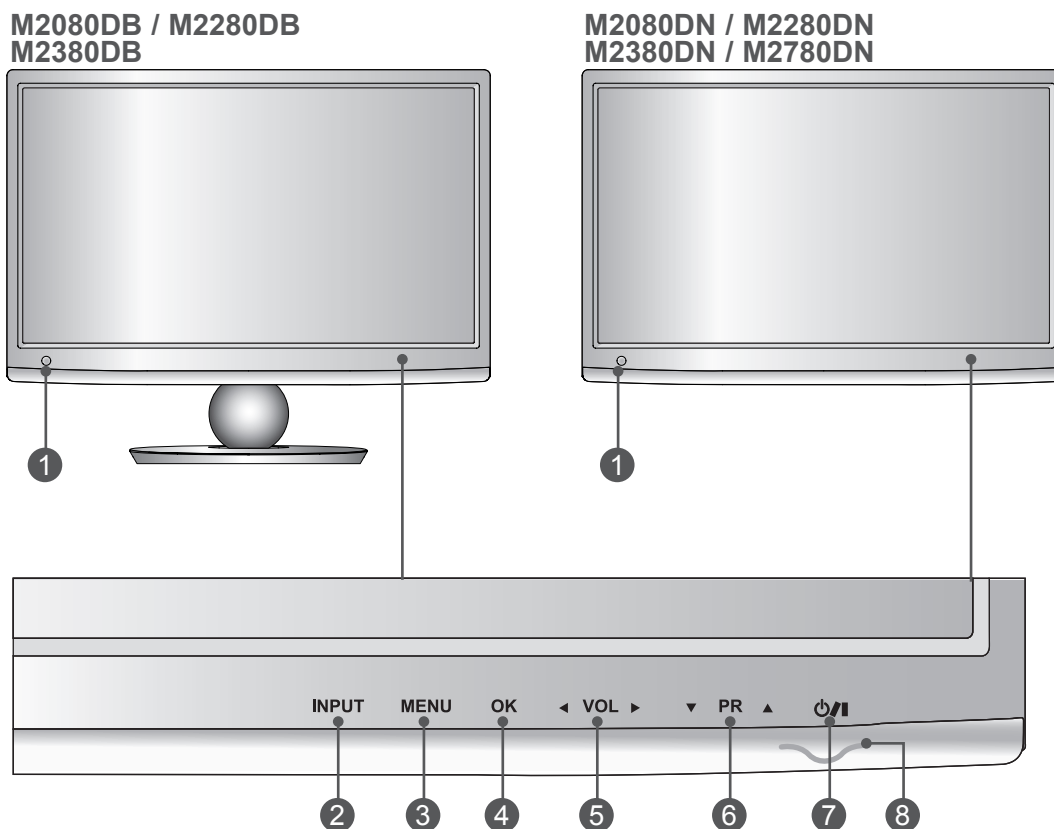

① Ricevitore IR (ricevitore del telecomando)

② TASTO INPUT

③ TASTO MENU

④ TASTO OK

⑤ TASTI VOLUME

⑥ TASTI PROGRAMMA

⑦ TASTO ACCENSIONE

⑧ L'indicazione di alimentazione

si illumina in blu quando l'apparecchio è acceso.

Nota: è possibile regolare l'indicatore di alimentazione dal menu OPZIONE.

PREPARAZIONE

INFORMAZIONI SUL PANNELLO POSTERIORE

- Questa è una rappresentazione semplificata del pannello posteriore. L'immagine mostrata di seguito potrebbe differire da quella dell'apparecchio.

PREPARAZIONE

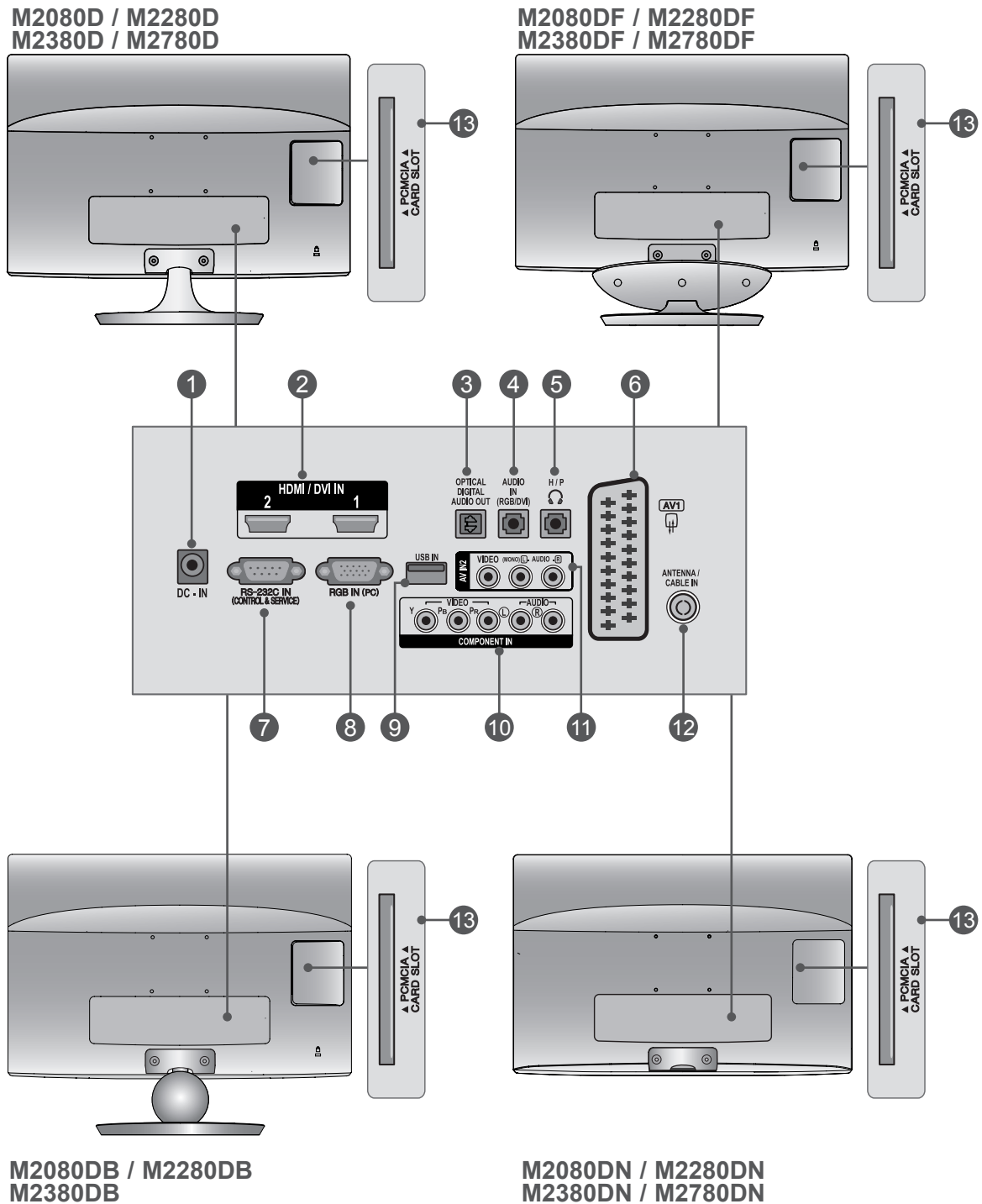

INFORMAZIONI SUL PANNELLO POSTERIORE

- 1 PORTA ALIMENTATORE CC**
Connettere la presa di alimentazione.
- 2 INGRESSO HDMI/DVI**
Collegare un segnale HDMI all'ingresso HDMI IN.
In alternativa collegare il segnale DVI (VIDEO) all'ingresso HDMI IN con il cavo da DVI a HDMI.
- 3 USCITA AUDIO DIGITALE OTTICA**
Collegare l'audio digitale ai vari dispositivi. Collegare a un componente digitale audio.
Utilizzare un cavo audio ottico.
- 4 INGRESSO AUDIO RGB/DVI**
Collegare l'audio da un PC.
- 5 CUFFIE**
Inserire le cuffie nella relativa presa.
- 6 PRESA EURO SCART (AV1)**
Collegare l'ingresso o l'uscita della presa scart prove niente da un dispositivo esterno a questi jack.
- 7 PORTA D'INGRESSO RS-232C(CONTROL LO/SERVIZIO)**
Collegare la porta seriale del dispositivo di controllo al jack RS-232C.
Questa porta è utilizzata per la modalità diservizio o hotel.
- 8 INGRESSO RGB (PC)**
Per la connessione dell'uscita da un PC.
- 9 INGRESSO USB**
- 10 INGRESSO COMPONENT**
Collegare un dispositivo video/audio Component a questi jack.
- 11 INGRESSO AV2 (AUDIO/VIDEO)**
Connettere un'uscita audio/video di un dispositivo esterno a questi connettori.
- 12 INGRESSO ANTENNA/CAVO**
Collegare i segnali via etere a questo connettore.
- 13 SLOT DELLA SCHEDA PCMCIA (PERSONAL COMPUTER MEMORY CARD INTERNATIONAL ASSOCIATION)**
Inserire il modulo CI nello SLOT PER SCHEDE PCMCIA.
(Questa funzione non è disponibile in tutti i paesi.)

PREPARAZIONE

M2080D/M2280D/M2380D/M2780D

MONTAGGIO DEL PIEDISTALLO

■ L'immagine mostrata di seguito potrebbe differire da quella dell'apparecchio.

1 Appoggiare con attenzione lo schermo del prodotto su una superficie morbida per evitare di danneggiare lo schermo.

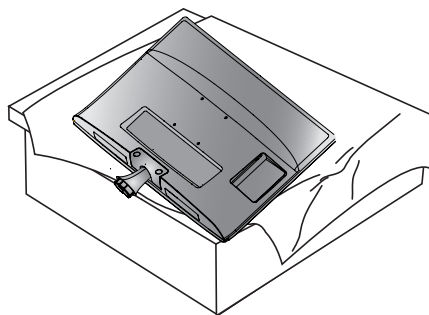

2 Inserire la **Base del sostegno** sul prodotto.

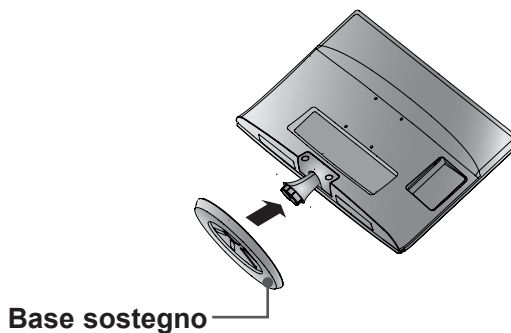

3 Utilizzare una **Moneta** per serrare la vite che si trova sotto la base del piedistallo girandola in senso orario.

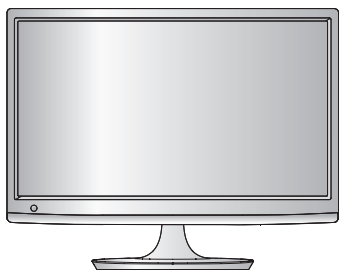
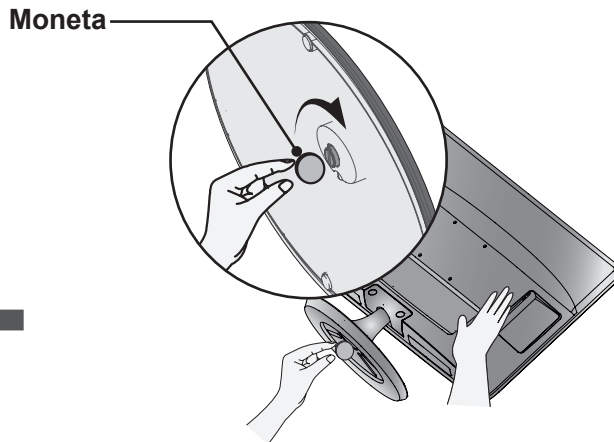

MONTAGGIO DEL PIEDISTALLO

■ L'immagine mostrata di seguito potrebbe differire da quella dell'apparecchio.

- 1 Appoggiare con attenzione lo schermo del prodotto su una superficie morbida per evitare di danneggiare lo schermo.

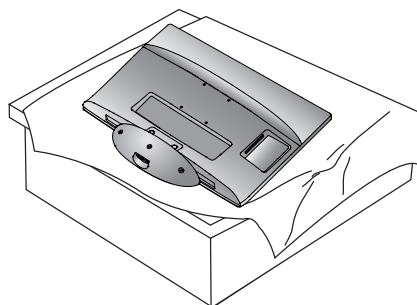

- 2 Inserire la **Base del sostegno** sul prodotto.

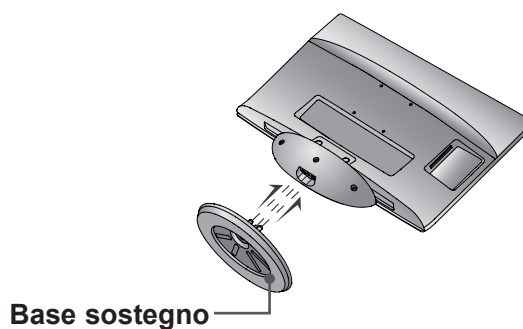

- 3 Utilizzare una **Moneta** per serrare la vite che si trova sotto la base del piedistallo girandola in senso orario.

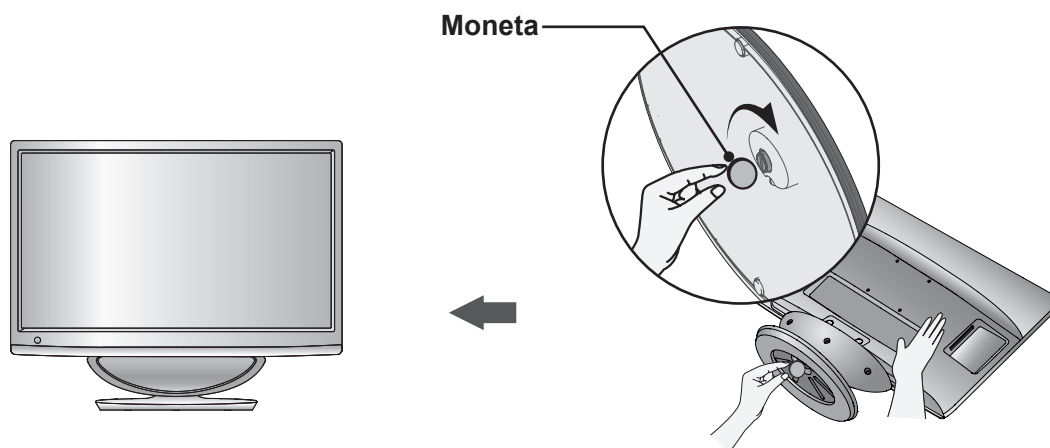

PREPARAZIONE

M2080DB/M2280DB/M2380DB

MONTAGGIO DEL PIEDISTALLO

■ L'immagine mostrata di seguito potrebbe differire da quella dell'apparecchio.

1 Appoggiare con attenzione lo schermo del prodotto su una superficie morbida per evitare di danneggiare lo schermo.

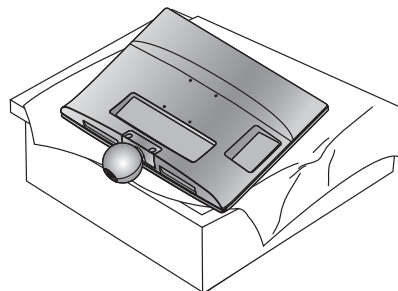

2 Inserire la **Base del sostegno** sul prodotto.

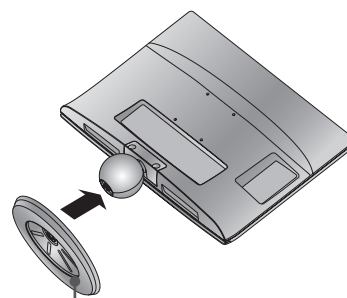

Base sostegno



3 Utilizzare una **Moneta** per serrare la vite che si trova sotto la base del piedistallo girandola in senso orario.

Moneta

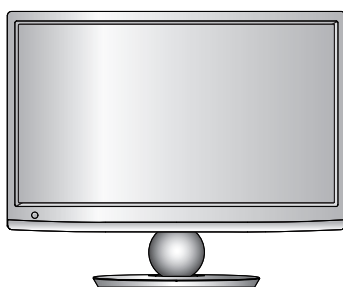
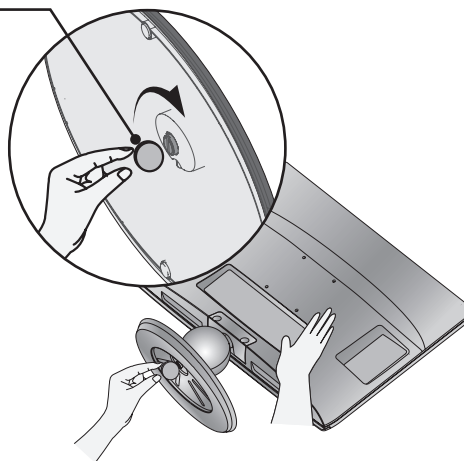

RIMOZIONE DEL PIEDISTALLO

■ L'immagine mostrata di seguito potrebbe differire da quella dell'apparecchio.

1 Appoggiare lo schermo dell'apparecchio su un cuscino o su un panno morbido.

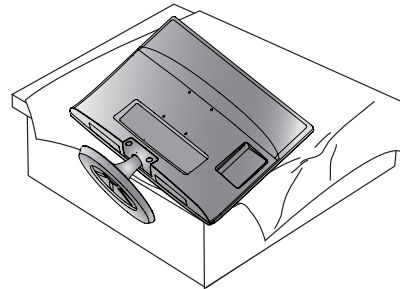

2 Staccare il monitor dalla **Base del sostegno** girando la vite verso sinistra con una **Moneta**.

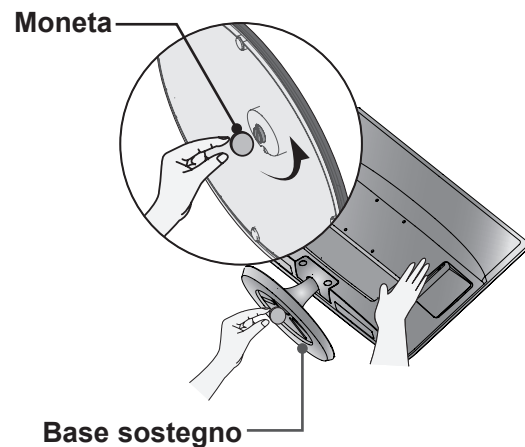

3 Estrarre la base del piedistallo.

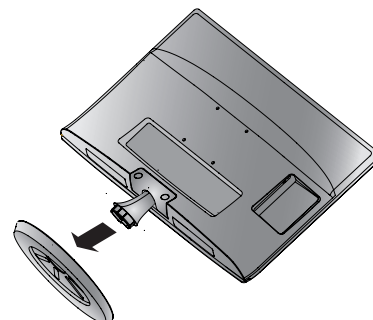

PREPARAZIONE

M2080DF/M2280DF/M2380DF/M2780DF

RIMOZIONE DEL PIEDISTALLO

■ L'immagine mostrata di seguito potrebbe differire da quella dell'apparecchio.

1 Appoggiare lo schermo dell'apparecchio su un cuscino o su un panno morbido.

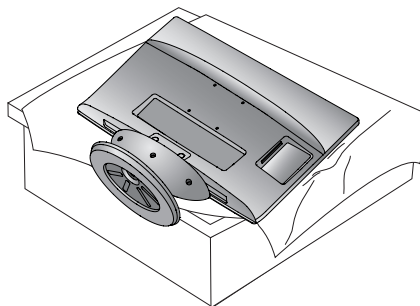

2 Staccare il monitor dalla **Base del sostegno** girando la vite verso sinistra con una **Moneta**.

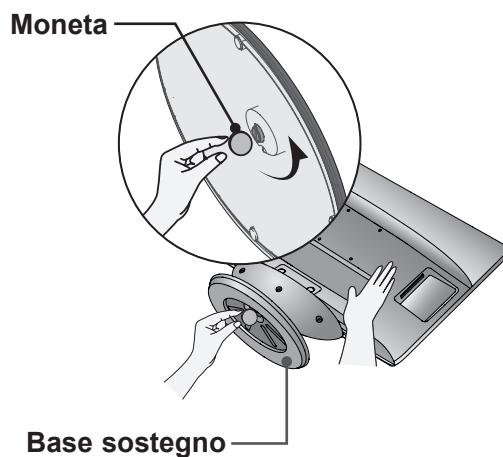

3 Estrarre la base del piedistallo.

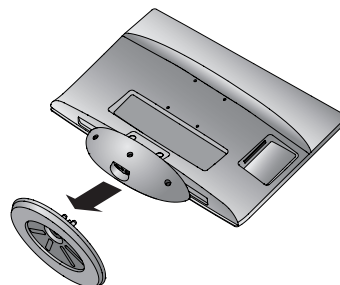

RIMOZIONE DEL PIEDISTALLO

■ L'immagine mostrata di seguito potrebbe differire da quella dell'apparecchio.

1 Appoggiare lo schermo dell'apparecchio su un cuscino o su un panno morbido.

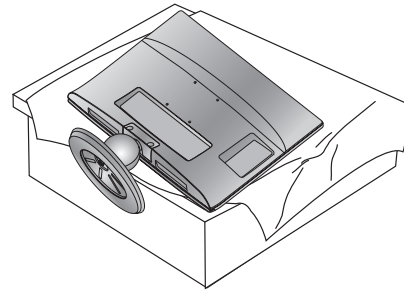

2 Staccare il monitor dalla **Base del sostegno** girando la vite verso sinistra con una **Moneta**.

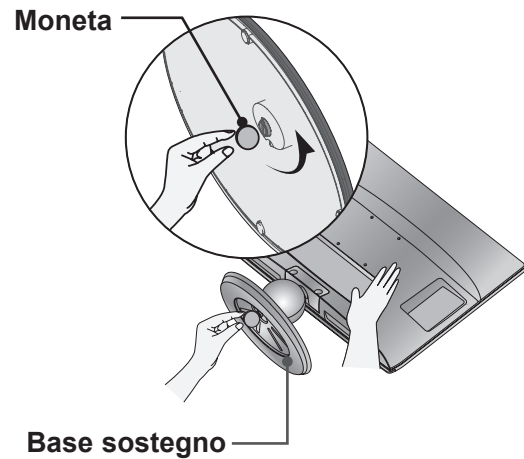

3 Estrarre la base del piedistallo.

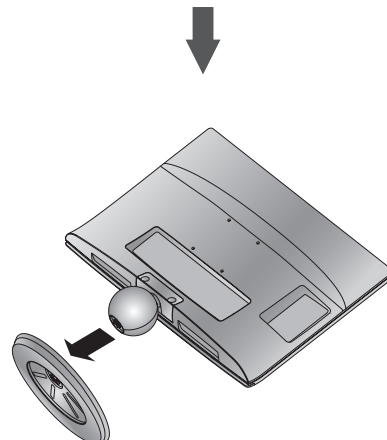

PREPARAZIONE

RIMOZIONE DEL CORPO DEL PIEDISTALLO

- L'immagine mostrata di seguito potrebbe differire da quella dell'apparecchio.
- Rimuovere il corpo del piedistallo come mostrato nell'immagine seguente per appendere l'apparecchio alla parete.

1. Rimuovere le viti nei due punti di fissaggio.
2. Estrarre il corpo del piedistallo.

M2080D / M2280D
M2380D / M2780D



M2080DB / M2280DB
M2380DB



3. Inserire le viti nei due punti di fissaggio.

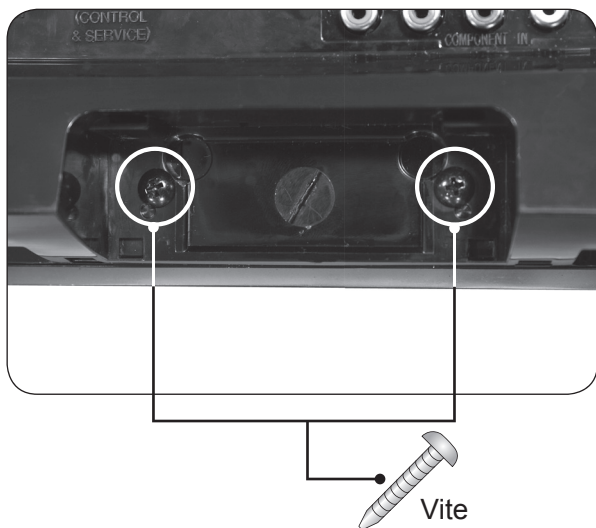

MONTAGGIO A PARETE: INSTALLAZIONE ORIZZONTALE

Per assicurare una ventilazione adeguata, lasciare uno spazio di 10 cm dalla parete e su ogni lato. Contattare il rivenditore per ottenere istruzioni dettagliate sull'installazione e consultare la guida opzionale per l'installazione e la sistemazione della staffa inclinabile per montaggio a parete.

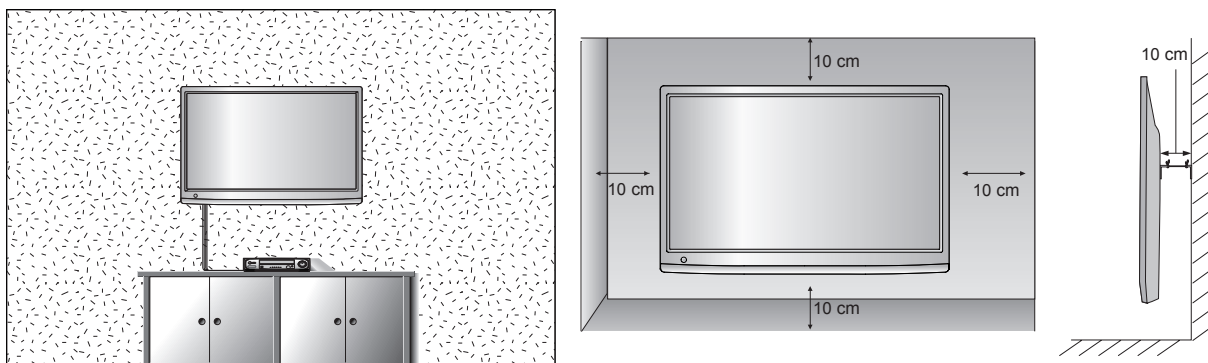

Se si deve montare l'apparecchio a parete, collegare al retro dell'apparecchio l'interfaccia per montaggio a parete (parti opzionali).

Quando si installa l'apparecchio utilizzando l'interfaccia di montaggio a parete (parti opzionali), fissarla accuratamente in modo che non cada.

1. Accertarsi di utilizzare viti e un supporto a parete conformi agli standard VESA.
2. Se si utilizzano viti più lunghe di quelle consigliate il prodotto potrebbe venire danneggiato.
3. Se si utilizzano viti non conformi agli standard VESA il prodotto potrebbe venire danneggiato o staccarsi dalla parete. LG non potrà essere ritenuta responsabile di eventuali danni dovuti al mancato rispetto di queste istruzioni.
4. La compatibilità con gli standard VESA riguarda esclusivamente le dimensioni dell'interfaccia per montaggio con viti e le specifiche delle viti di montaggio.
5. Attenersi agli standard VESA riportati di seguito.
 - 5-1) 784,8 mm (30,9 pollici) e misure inferiori
 - * Spessore inserto per montaggio a parete: 2,6 mm
 - * Viti: Φ 4 mm x Passo 0,7 mm x Lunghezza 10 mm
 - 5-2) 787,4 mm (31 pollici) e misure superiori
 - * Utilizzare viti e un inserto per montaggio a parete compatibili con gli standard VESA.

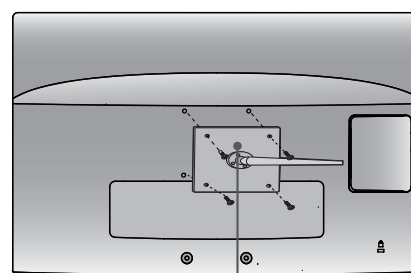

Inserto per montaggio a parete

< Dimensioni dell'interfaccia per montaggio con viti >

- **M2080D / M2280D / M2380D**: Spaziatura fori 75 mm x 75 mm
- **M2080DF / M2280DF / M2380DF**: Spaziatura fori 75 mm x 75 mm
- **M2080DB / M2280DB / M2380DB**: Spaziatura fori 75 mm x 75 mm
- **M2080DN / M2280DN / M2380DN**: Spaziatura fori 75 mm x 75 mm
- **M2780D / M2780DF / M2780DN**: Spaziatura fori 100 mm x 200 mm

PREPARAZIONE

INSTALLAZIONE DEL PIEDISTALLO DA TAVOLO

- L'immagine mostrata di seguito potrebbe differire da quella dell'apparecchio.
Per assicurare una ventilazione adeguata, lasciare uno spazio di 10 cm dalla parete e su ogni lato.

PREPARAZIONE

**M2080D / M2280D
M2380D / M2780D**

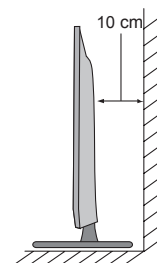
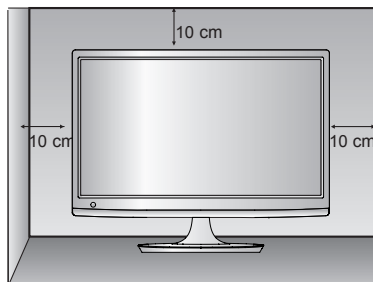
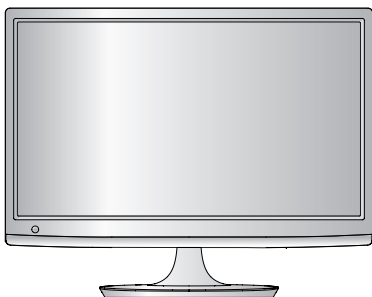

**M2080DF / M2280DF
M2380DF / M2780DF**

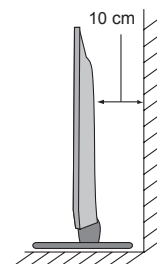
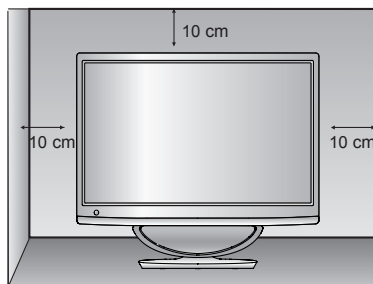
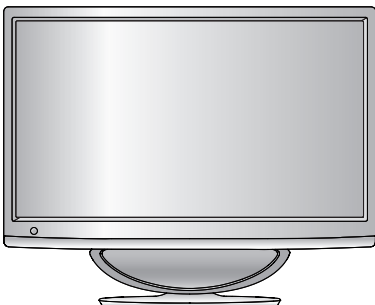

**M2080DB / M2280DB
M2380DB**

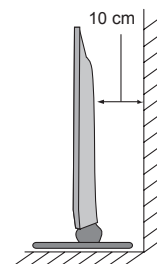
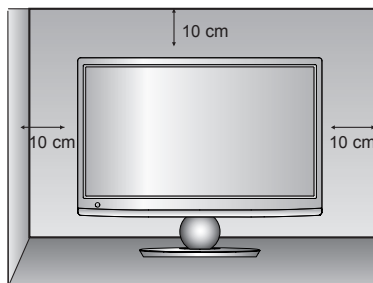
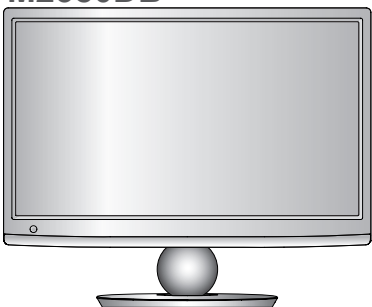

POSIZIONAMENTO DEL DISPLAY

- L'immagine mostrata di seguito potrebbe differire da quella dell'apparecchio.

* Angolo di inclinazione

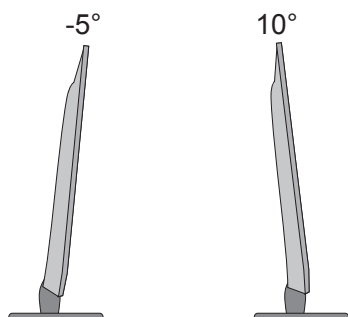

Regolare la posizione del pannello nei diversi modi per ottenere il massimo comfort.

SUPPORTO RUOTANTE (solo M2780D / M2780DF)

- L'immagine mostrata di seguito potrebbe differire da quella dell'apparecchio.

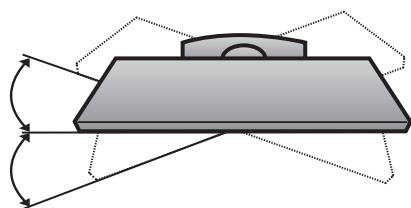

Dopo aver installato l'apparecchio, è possibile regolarne la posizione manualmente verso sinistra o verso destra di 179 gradi, per adattarla alla posizione dell'utente.

POSIZIONE

Posizionare l'apparecchio in modo che sullo schermo non si rifletta la luce del sole o di un'altra fonte luminosa. Prestare attenzione a non esporre l'apparecchio a vibrazioni, umidità, polvere o calore non necessari. Inoltre, assicurarsi che l'apparecchio sia collocato in una posizione che consenta all'aria di circolare liberamente. Non ostruire le aperture per la ventilazione posizionate sul pannello posteriore.

! AVVERTENZA

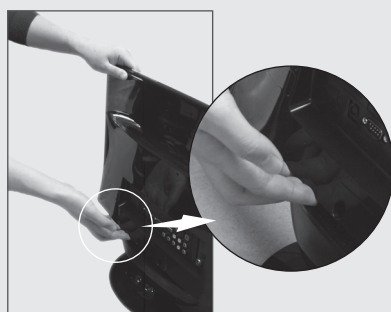
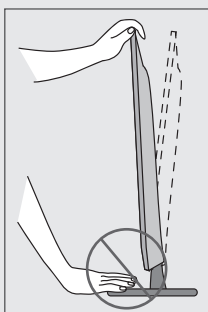

- Durante la regolazione dell'angolo dello schermo, non mettere le dita tra la testa del monitor e il corpo del piedistallo o il woofer. Altrimenti, si corre il rischio di ferirsi.

M2080DF / M2280DF / M2380DF / M2780DF

PREPARAZIONE

SISTEMA DI SICUREZZA KENSINGTON

- Il prodotto è dotato di un connettore per il sistema di sicurezza Kensington posto sul pannello posteriore. Collegare cavo del sistema di sicurezza Kensington come mostrato di seguito.

Per maggiori dettagli in merito all'installazione e all'impiego del sistema di sicurezza Kensington, consultare la guida dell'utente fornita in dotazione con il sistema di sicurezza Kensington.

Per ulteriori informazioni, visitare il sito Web di Kensington alla pagina <http://www.kensington.com>. Kensington commercializza sistemi di sicurezza per attrezzature elettroniche costose come PC portatili e proiettori LCD.

NOTA

- Il sistema di sicurezza Kensington è un accessorio opzionale.

NOTE

- Se il prodotto risulta freddo al tatto, si potrebbe verificare un leggero "tremolio" all'accensione. Si tratta di un effetto normale, che non indica un malfunzionamento del prodotto.
- Sullo schermo possono essere visualizzati alcuni minuscoli punti difettosi, che sembrano rossi, verdi o blu. Tuttavia questi non producono effetti negativi sulle prestazioni del monitor.
- Evitare di toccare lo schermo LCD o di tenere le dita sulla sua superficie per periodi di tempo prolungati. Questa operazione potrebbe provocare alcuni effetti temporanei di distorsione sullo schermo.

**M2080D / M2280D
M2380D / M2780D**

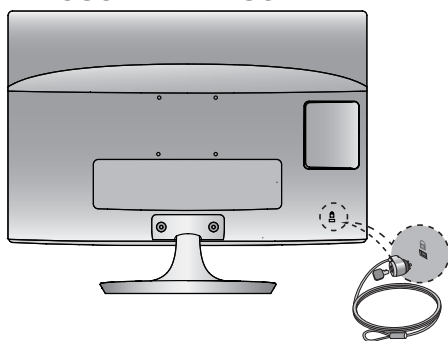

**M2080DF / M2280DF
M2380DF / M2780DF**

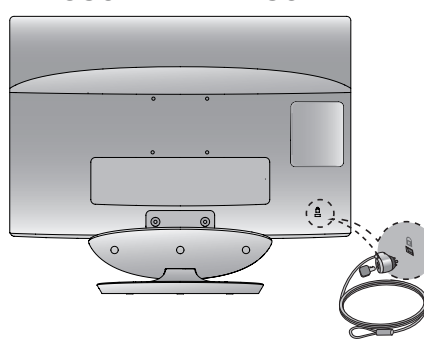

**M2080DB / M2280DB
M2380DB**

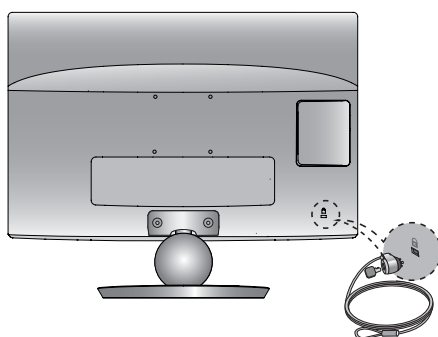

**M2080DN / M2280DN
M2380DN / M2780DN**

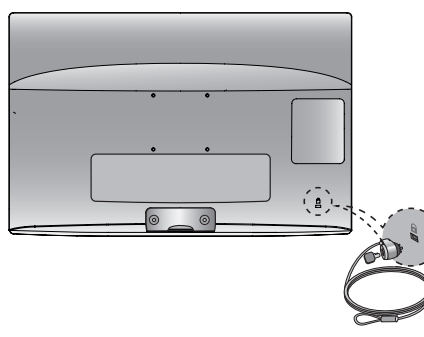

CONFIGURAZIONE DEI DISPOSITIVI ESTERNI

- Per impedire di causare danni al dispositivo, non collegare mai eventuali cavi di alimentazione fino a quando non è stato completato il collegamento di tutti i dispositivi.

COLLEGAMENTO DELL'ANTENNA

- Per ottenere una qualità ottimale delle immagini, regolare l'orientamento dell'antenna.
- Non sono forniti il cavo e il convertire dell'antenna.

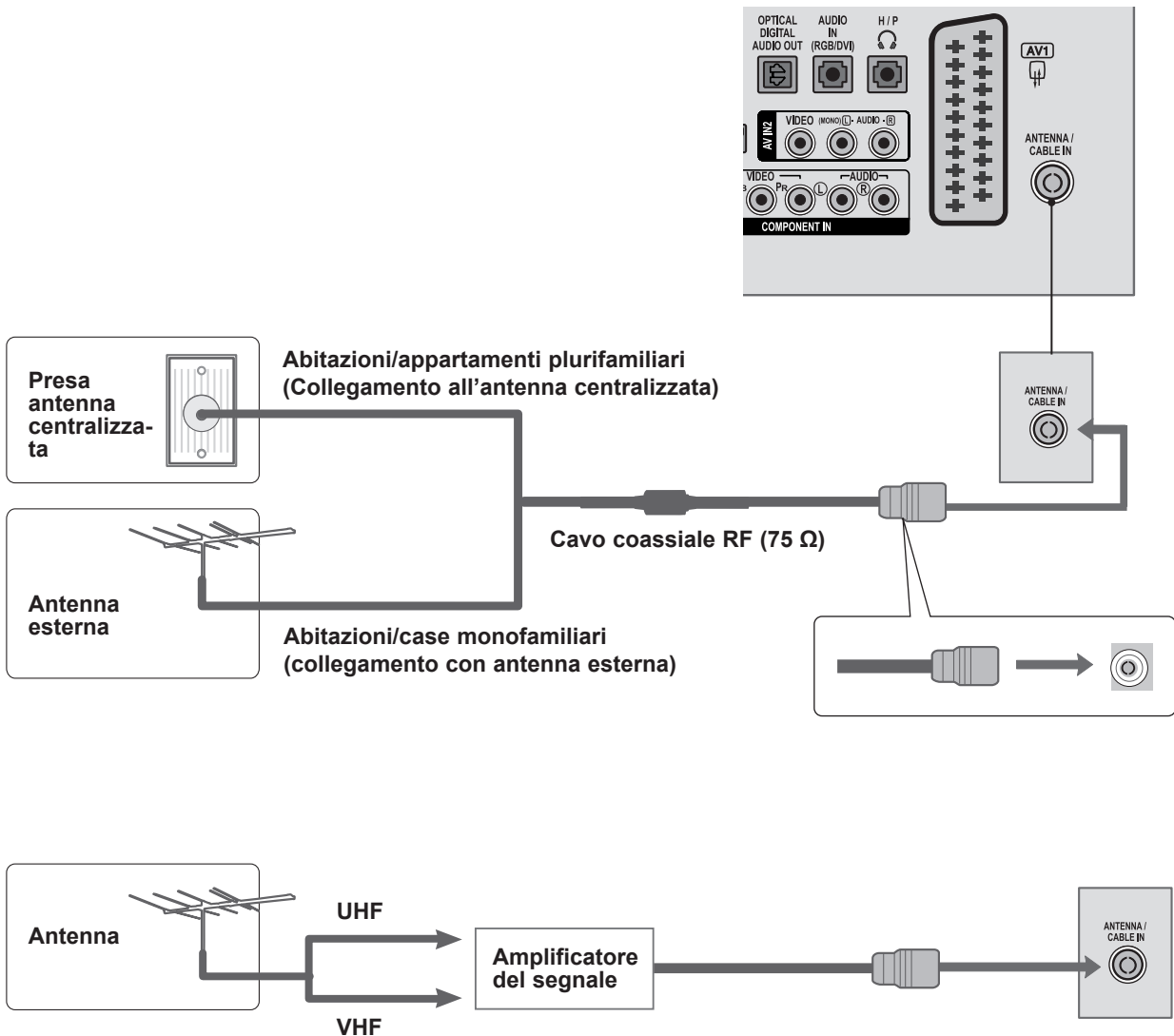

- Nelle zone con una scarsa ricezione del segnale, installare un amplificatore del segnale per l'antenna, come mostrato sopra, per migliorare la qualità delle immagini.
- Se il segnale deve essere suddiviso tra due apparecchi, utilizzare uno sdoppiatore del segnale dell'antenna per stabilire il collegamento.

CONFIGURAZIONE DEI DISPOSITIVI ESTERNI

- Per evitare di danneggiare il dispositivo, collegare i cavi di alimentazione solo dopo aver connesso tutte le apparecchiature.
- L'immagine mostrata di seguito potrebbe differire da quella dell'apparecchio.

CONFIGURAZIONE DEL RICEVITORE HD

Collegamento con un cavo component

- 1 Collegare le uscite video (Y, PB, PR) del decoder digitale ai connettori **COMPONENT IN VIDEO** dell'apparecchio.
- 2 Collegare l'uscita audio del decoder digitale ai connettori **COMPONENT IN AUDIO** dell'apparecchio.
- 3 Accendere il decoder digitale.
(Consultare il manuale dell'utente del decoder digitale).
- 4 Selezionare la sorgente di ingresso **COMPONENT** mediante il tasto **INPUT** del telecomando

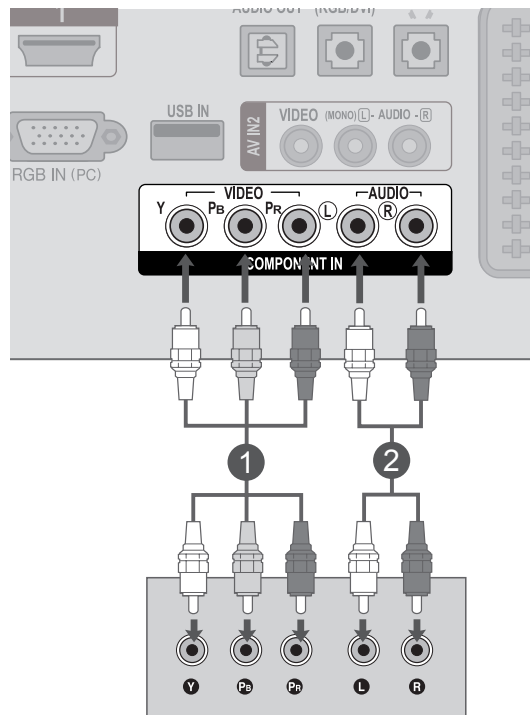

- Formato audio supportato **HDMI: Dolby Digital, PCM**
Il formato audio **DTS** non è supportato.

Amplificatore	Component	HDMI
480i/576i	Sì	No
480p/576p	Sì	Sì
720p/1080i	Sì	Sì
1080p	Sì (solo 50 Hz/60 Hz)	Sì (24 Hz/30 Hz/50Hz/60Hz)

Collegamento di un decoder con un cavo HDMI

- 1 Collegare il decoder digitale al connettore **HDMI/DVI IN 1** o **HDMI/DVI IN 2** dell'apparecchio
- 2 Accendere il decoder digitale.
(Consultare il manuale dell'utente del decoder digitale).
- 3 Selezionare la sorgente di ingresso **HDMI 1** o **HDMI 2** tramite il tasto **INPUT** del telecomando.

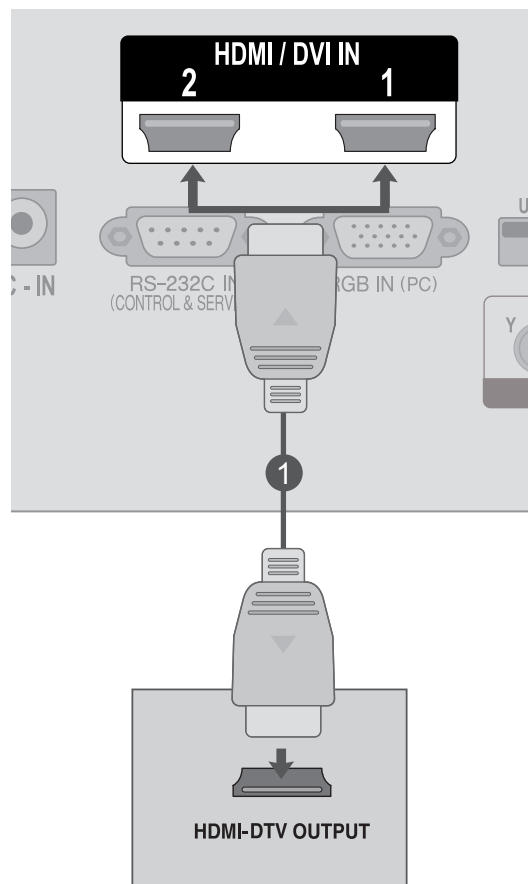

! NOTA

- Verificare che il cavo HDMI sia un cavo HDMI ad alta velocità. Se i cavi HDMI non sono ad alta velocità, si potrebbero verificare sfarfallii o mancata visualizzazione sullo schermo. Utilizzare un cavo HDMI ad alta velocità.

CONFIGURAZIONE DEI DISPOSITIVI ESTERNI

Collegamento con cavo da HDMI a DVI

- 1 Collegare il decoder digitale al connettore **HDMI/DVI IN 1** o **HDMI/DVI IN 2** dell'apparecchio.
- 2 Collegare l'uscita audio del decoder digitale al connettore **AUDIO IN (RGB/DVI)** dell'apparecchio.
- 3 Accendere il decoder digitale.
(Consultare il manuale dell'utente del decoder digitale).
- 4 Selezionare la sorgente di ingresso **HDMI 1** o **HDMI 2** tramite il tasto **INPUT** del telecomando.

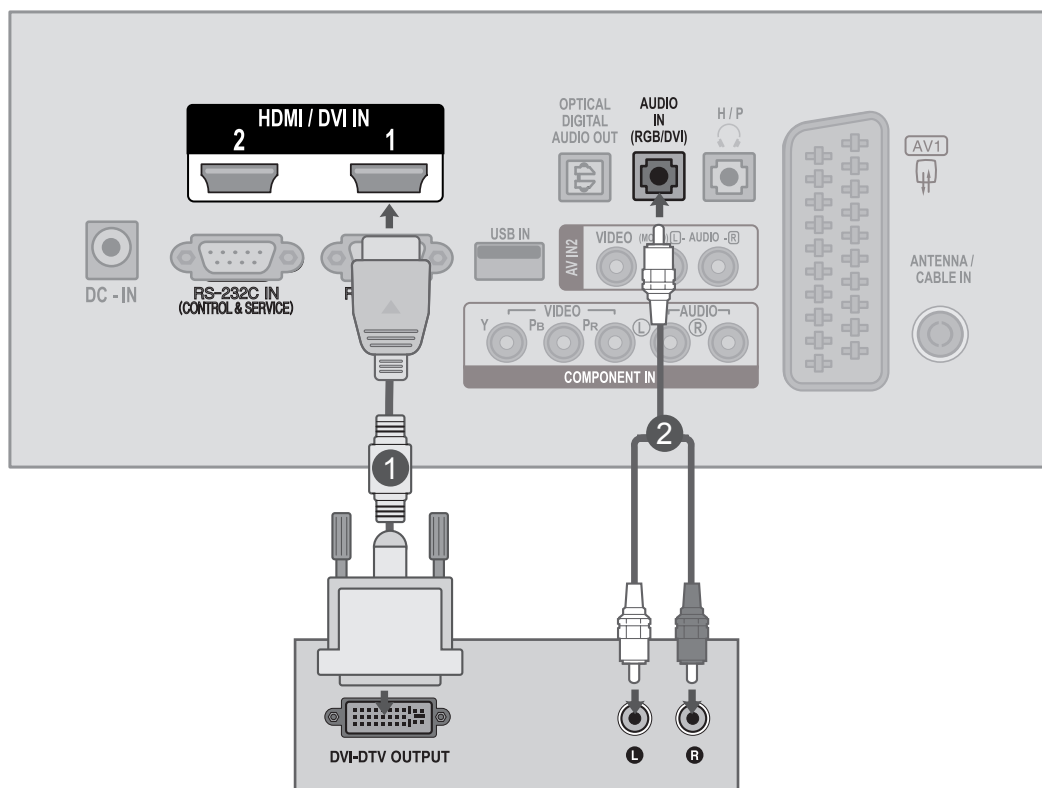

CONFIGURAZIONE DEL DVD

Collegamento con un cavo component

- 1 Collegare le uscite video (Y, PB, PR) del lettore DVD ai connettori **COMPONENT IN VIDEO** dell'apparecchio.
- 2 Collegare le uscite audio del lettore DVD ai connettori **COMPONENT IN AUDIO** dell'apparecchio.
- 3 Accendere il **lettore DVD** e inserire un DVD.
- 4 Selezionare la sorgente di ingresso **Component** mediante il tasto **INPUT** del telecomando.
- 5 Consultare il manuale del lettore DVD per le istruzioni per l'uso.

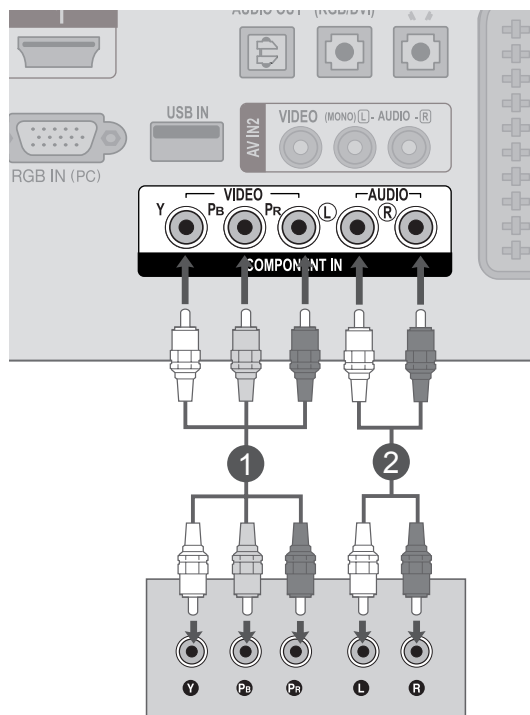

Porte di ingresso component

Per ottenere una qualità di immagine ottimale, collegare un lettore DVD alle porte di ingresso component come mostrato di seguito.

Porte component dell'apparecchio	Y	P _B	P _R
Porte di uscita video sul lettore DVD	Y	P _B	P _R
	Y	B-Y	R-Y
	Y	Cb	Cr
	Y	Pb	Pr

CONFIGURAZIONE DEI DISPOSITIVI ESTERNI

Collegamento con cavo Euro Scart

- 1 Collegare la presa Euro scart del lettore DVD alla presa Euro scart **AV1** dell'apparecchio.
- 2 Accendere il lettore DVD e inserire un DVD.
- 3 Selezionare la sorgente di ingresso **AV1** mediante il tasto **INPUT** del telecomando.
- 4 Consultare il manuale del lettore DVD per le istruzioni per l'uso.

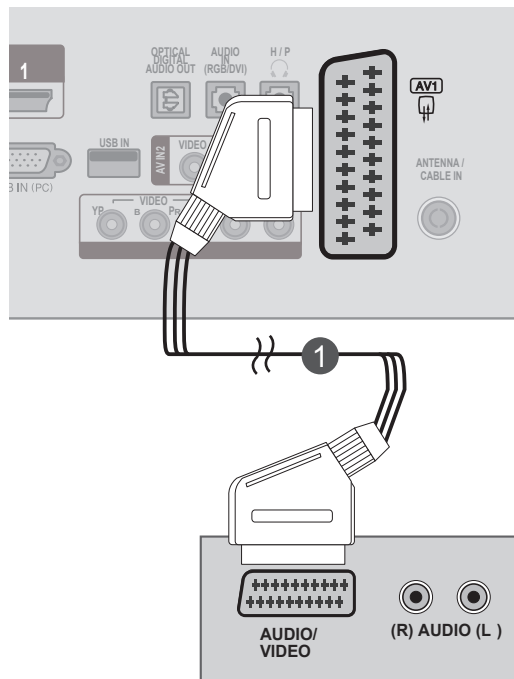

Scart	Ingresso			Uscita
	Video	Audio	RGB	Video, Audio
AV1	O	O	O	TV analogica, TV digitale

Modalità di ingresso corrente	Tipo di uscita		AV1 (uscita TV)	AV1 (Quando è in corso la registrazione programmata da DTV tramite un registratore)
	AV1	AV1		
TV digitale	TV digitale	TV digitale	O	
TV analogica, AV	TV analogica	TV analogica	O	
Component/RGB	TV analogica	TV analogica		(La modalità di ingresso viene convertita in DTV)
HDMI	X	X		

► Uscita TV: uscite segnali TV analogica o TV digitale.

! NOTA

- È possibile ricevere i segnali di tipo RGB, ovvero i segnali rosso, verde e blu che possono essere selezionati esclusivamente per la presa Euro scart. Questi segnali vengono trasmessi ad esempio da un decoder che trasmette programmi televisivi a pagamento, da una console di gioco, da un'unità Photo CD e così via.
- Utilizzare il cavo scart schermato.

Collegamento del cavo HDMI

- 1 Collegare l'uscita HDMI del lettore DVD al connettore **HDMI/DVI IN 1** o **HDMI/DVI IN 2** dell'apparecchio
- 2 Selezionare la sorgente di ingresso **HDMI 1** o **HDMI 2** mediante il tasto **INPUT** del telecomando.
- 3 Consultare il manuale del lettore DVD per le istruzioni per l'uso.

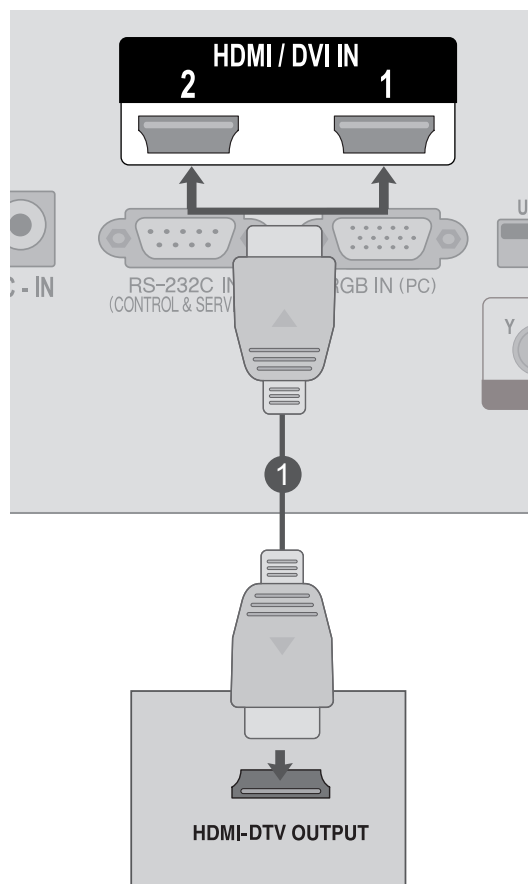

! NOTA

- Verificare che il cavo HDMI sia un cavo HDMI ad alta velocità. Se i cavi HDMI non sono ad alta velocità, si potrebbero verificare sfarfallii o mancata visualizzazione sullo schermo. Utilizzare un cavo HDMI ad alta velocità.

CONFIGURAZIONE DEI DISPOSITIVI ESTERNI

CONFIGURAZIONE DEL VCR

- Per evitare disturbi all'immagine (interferenze), lasciare un'adeguata distanza tra il VCR e l'apparecchio.

Collegamento con cavo RF

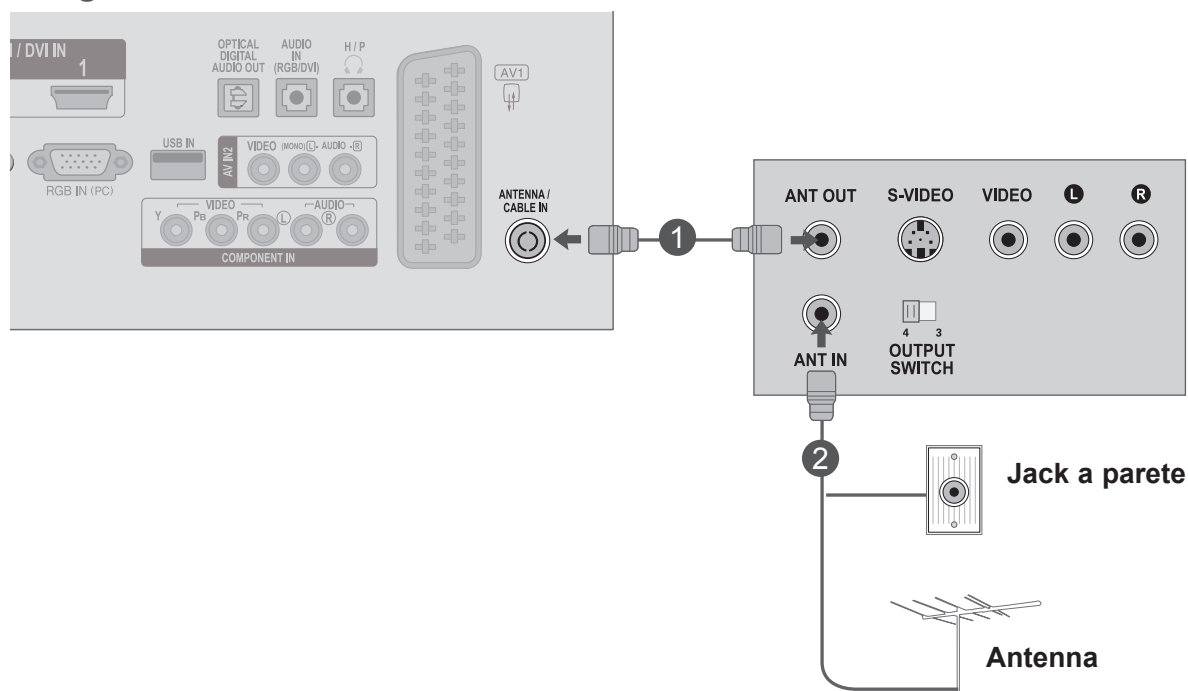

- 1 Collegare la presa **ANT OUT** del VCR alla presa **ANTENNA/CABLE IN** dell'apparecchio.
- 2 Collegare il cavo dell'antenna alla presa **ANT IN** del videoregistratore.
- 3 Premere il pulsante **PLAY** sul **VCR** e sintonizzare lo stesso canale sull'apparecchio e il VCR.

Collegamento con cavo Euro Scart

- 1 Collegare la presa Euro scart del VCR alla presa Euro scart AV1 dell'apparecchio.
- 2 Inserire una videocassetta nel VCR e premere PLAY sul VCR. (Consultare il manuale dell'utente del videoregistratore).
- 3 Selezionare la sorgente di ingresso **AV1** mediante il tasto **INPUT** del telecomando.
- 4 Consultare il manuale del lettore VCR per le istruzioni per l'uso.

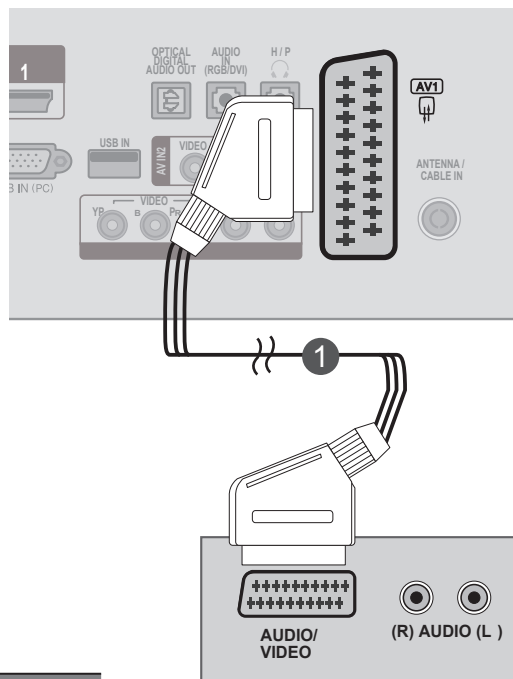

Scart	Ingresso			Uscita
	Video	Audio	RGB	Video, Audio
AV1	O	O	O	TV analogica, TV digitale

Modalità di ingresso corrente	Tipo di uscita	AV1 (uscita TV)	AV1 (Quando è in corso la registrazione programmata da DTV tramite un registratore)
	TV digitale	TV digitale	
TV analogica, AV	TV analogica		O
Component/RGB	TV analogica		(La modalità di ingresso viene convertita in DTV)
HDMI	X		

► Uscita TV: uscite segnali TV analogica o TV digitale.

! NOTA

- È possibile ricevere i segnali di tipo RGB, ovvero i segnali rosso, verde e blu che possono essere selezionati esclusivamente per la presa Euro scart. Questi segnali vengono trasmessi ad esempio da un decoder che trasmette programmi televisivi a pagamento, da una console di gioco, da un'unità Photo CD e così via.
- Utilizzare il cavo scart schermato.

CONFIGURAZIONE DEI DISPOSITIVI ESTERNI

Collegamento con cavo RCA

- 1 Collegare i connettori **AUDIO/VIDEO** tra l'apparecchio e il VCR. Abbinare i colori dei jack. (Video =giallo,Audio sinistra =bianco,Audio destra =rosso)
- 2 Inserire una videocassetta nel **VCR** e premere **PLAY** sul VCR. (Consultare il manuale dell'utente del videoregistratore).
- 3 Selezionare la sorgente di ingresso **AV2** mediante il tasto **INPUT** del telecomando.

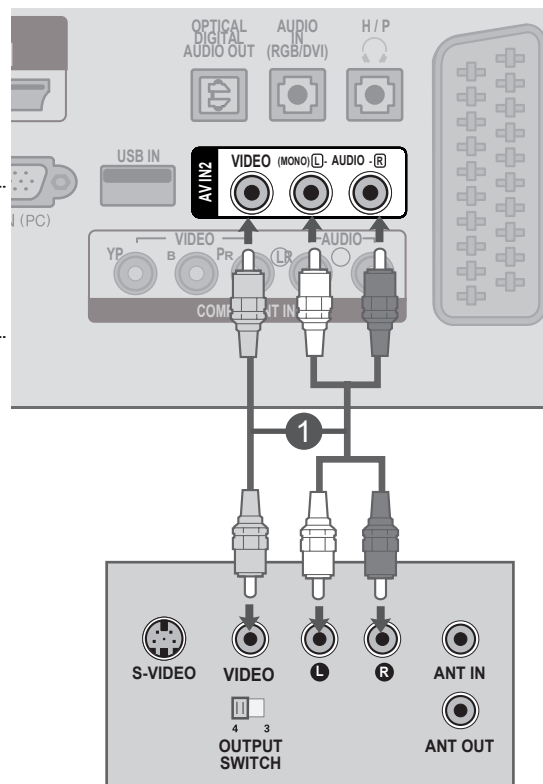

! NOTA

- Se si dispone di un VCR mono, collegare il cavo audio dal VCR al connettore **AUDIO L / MONO** dell'apparecchio.

INSERIMENTO DEL MODULO CI

- Per la visione dei servizi codificati (a pagamento) in modalità TV digitale.
- Questa funzione non è disponibile in tutti i paesi.

- 1 Inserire il modulo CI nello **SLOT PER SCHEDA PCMCIA** (Personal Computer Memory Card International Association) dell'apparecchio come mostrato.

Per ulteriori informazioni, vedere p. 61

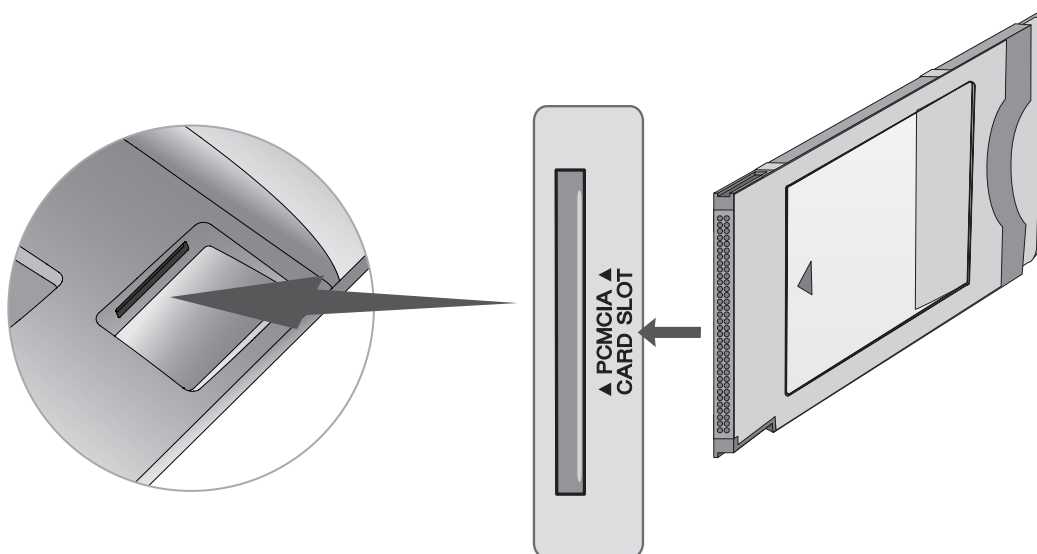

! NOTA

- Verificare che il modulo CI sia inserito nello slot della scheda PCMCIA nel verso corretto. Se il modulo non è inserito nel modo corretto, possono verificarsi danni al televisore e allo slot stesso.

CONFIGURAZIONE DEI DISPOSITIVI ESTERNI

CONFIGURAZIONE DELL'USCITA AUDIO DIGITALE

Inviare il segnale audio del TV all'apparecchiature audio esterna attraverso la porta d'uscita audio digitale (ottica).

Se si desidera ottenere il massimo dalle trasmissioni digitali utilizzando l'audio a 5.1 canali collegare il terminale dell'USCITA AUDIO OTTICA DIGITALE sul retro del televisore a un sistema Home Theatre DVD (o a un amplificatore).

- 1 Collegare un'estremità del cavo ottico alla porta d'uscita audio digitale (ottica) del televisore.
- 2 Collegare l'altra estremità del cavo ottico all'ingresso audio digitale (ottico) dell'apparecchiatura audio.
- 3 Impostare l'opzione "**Casse del TV - Spento**" nel menu AUDIO. (p. 92)
Consultare il manuale delle istruzioni dell'apparecchiatura audio esterna per controllare il funzionamento.

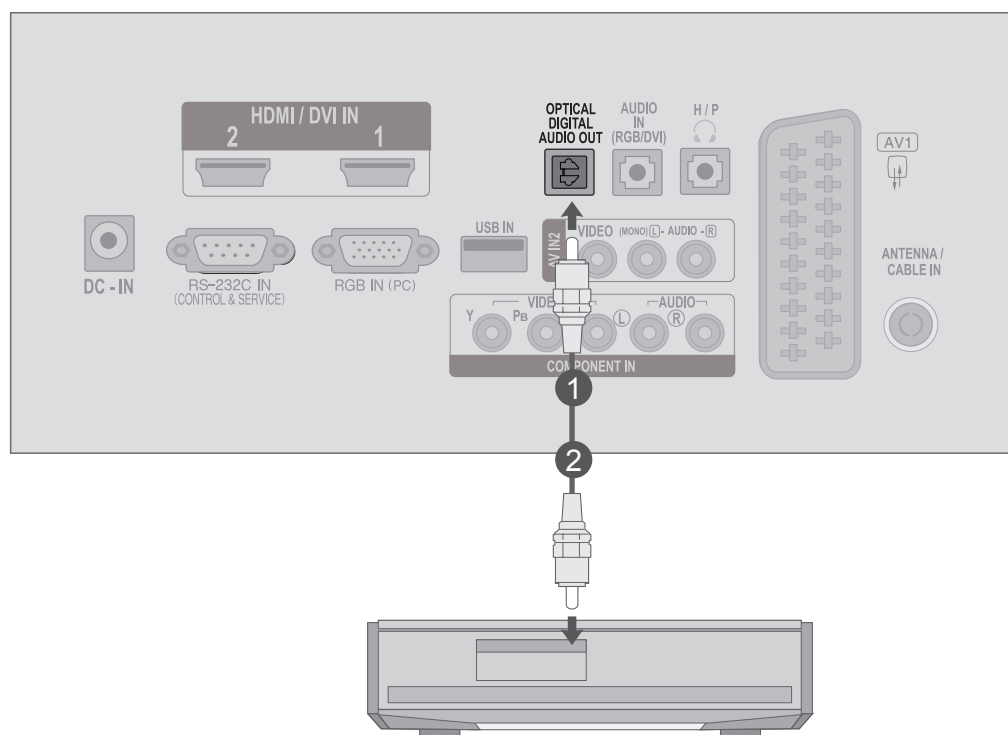

⚠ ATTENZIONE

- Non guardare nella porta dell'uscita ottica. Guardare il raggio laser potrebbe provocare danni alla vista.

CONFIGURAZIONE USB

- 1 Collegare la periferica USB ai connettori **USB IN** presenti sul lato dell'apparecchio.
- 2 Una volta collegati i connettori **USB IN**, è possibile utilizzare la funzione **USB**. (► p.113)

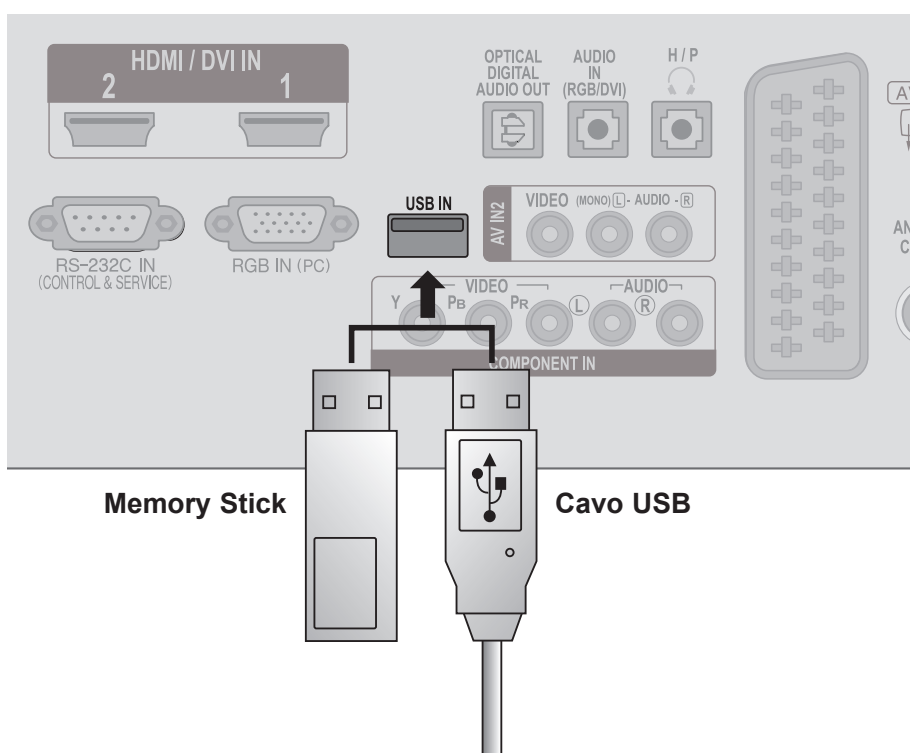

CONFIGURAZIONE DI UN'ALTRA SORGENTE AV

- 1 Collegare i connettori **AUDIO/VIDEO** tra l'apparecchio e il dispositivo esterno. Abbinare i colori dei connettori.
(Video = giallo, Audio sinistra = bianco, Audio destra = rosso)
- 2 Selezionare la sorgente di ingresso **AV2** mediante il tasto **INPUT** del telecomando.
- 3 Attivare il dispositivo esterno corrispondente.
Consultare il manuale di istruzioni del dispositivo esterno.

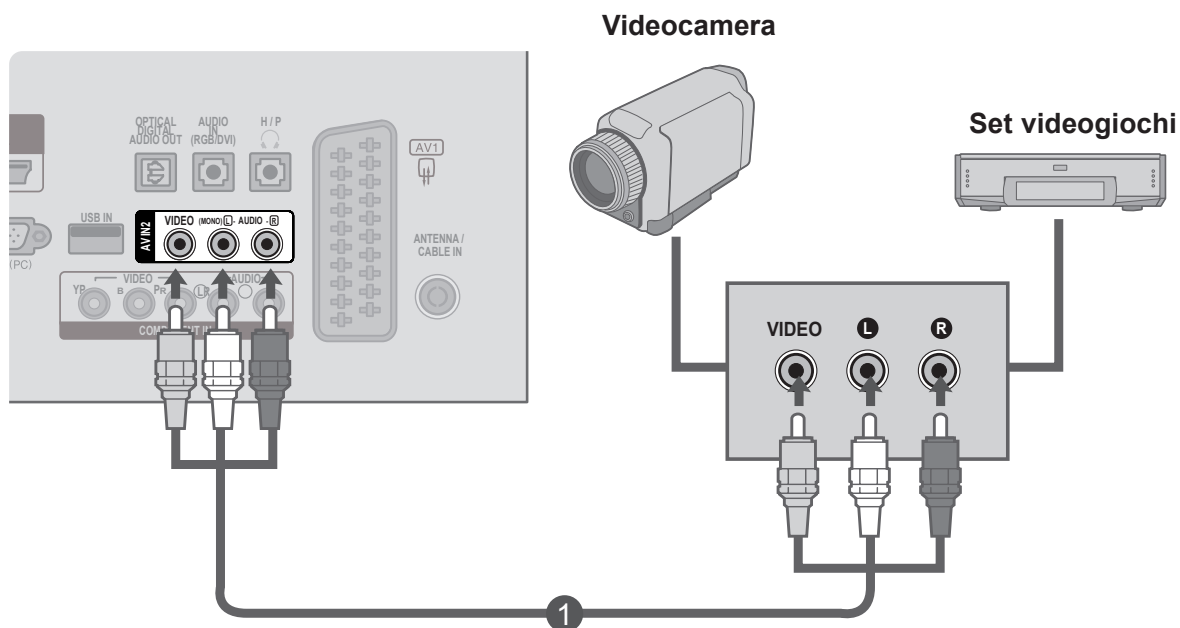

CONFIGURAZIONE DEI DISPOSITIVI ESTERNI

CONFIGURAZIONE DEL PC

Quando si utilizza il telecomando, puntarlo verso il sensore del telecomando presente sull'apparecchio.

Collegamento con cavo D-sub a 15 pin

- 1 Collegare il cavo del segnale dalla presa dell'uscita del monitor del **PERSONAL COMPUTER** alla presa dell'**ingresso PC** dell'apparecchio.
- 2 Collegare il cavo audio del **PC** alle prese **AUDIO IN (RGB/DVI)** dell'apparecchio.
- 3 Premere il tasto **INPUT** per selezionare **RGB**.
- 4 Accendere il **PC**; sullo schermo dell'apparecchio viene visualizzato lo schermo del **PC**.
A questo punto è possibile utilizzare l'apparecchio come un normale monitor PC.

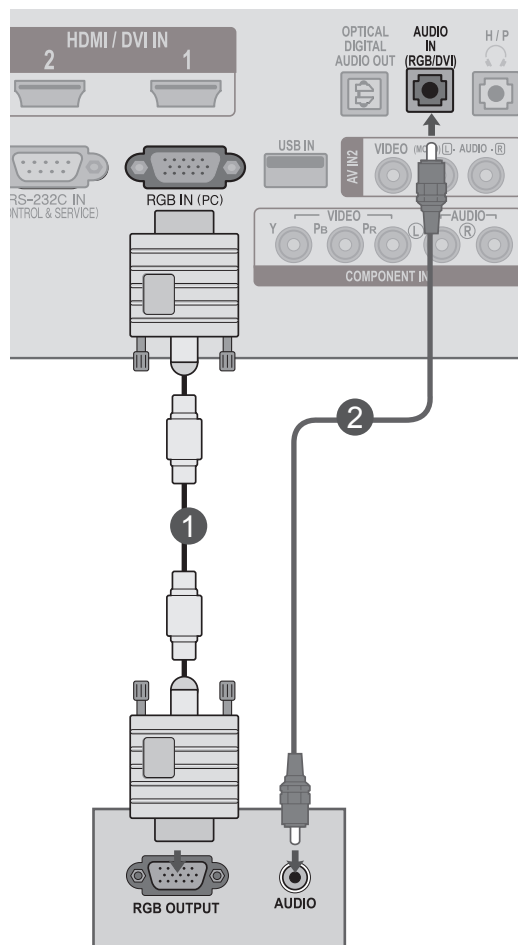

! NOTA

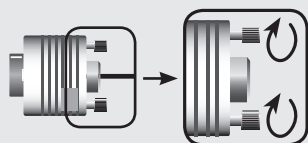

- Collegare il cavo di ingresso del segnale e fissarlo ruotandolo nella direzione delle frecce come mostrato in figura.

Collegamento con cavo da HDMI a DVI

- 1 Collegare l'uscita DVI del PC al connettore **HDMI/DVI IN1** o **HDMI/DVI IN2** dell'apparecchio.
- 2 Collegare l'uscita audio del PC al connettore **AUDIO IN (RGB/DVI)** dell'apparecchio.
- 3 Accendere il PC e l'apparecchio.
- 4 Selezionare la sorgente di ingresso **HDMI 1** o **HDMI 2** tramite il tasto **INPUT** del telecomando.

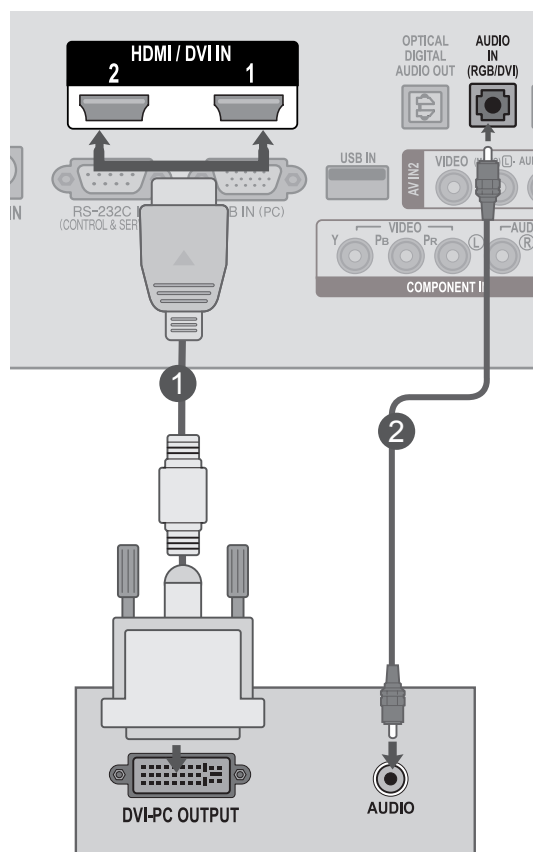

! NOTA

- Se si desidera utilizzare la modalità HDMI-PC, è necessario impostare l'etichetta di ingresso sulla modalità PC.

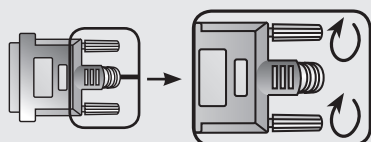

- Collegare il cavo di ingresso del segnale e fissarlo ruotandolo nella direzione delle frecce come mostrato in figura.

CONFIGURAZIONE DEI DISPOSITIVI ESTERNI

Collegamento con cavo da HDMI a HDMI

- 1 Collegare l'uscita HDMI del PC al connettore **HDMI/DVI IN1** o **HDMI/DVI IN2** dell'apparecchio.
- 2 Accendere il PC e l'apparecchio.
- 3 Selezionare la sorgente di ingresso **HDMI 1** o **HDMI 2** tramite il tasto **INPUT** del telecomando.

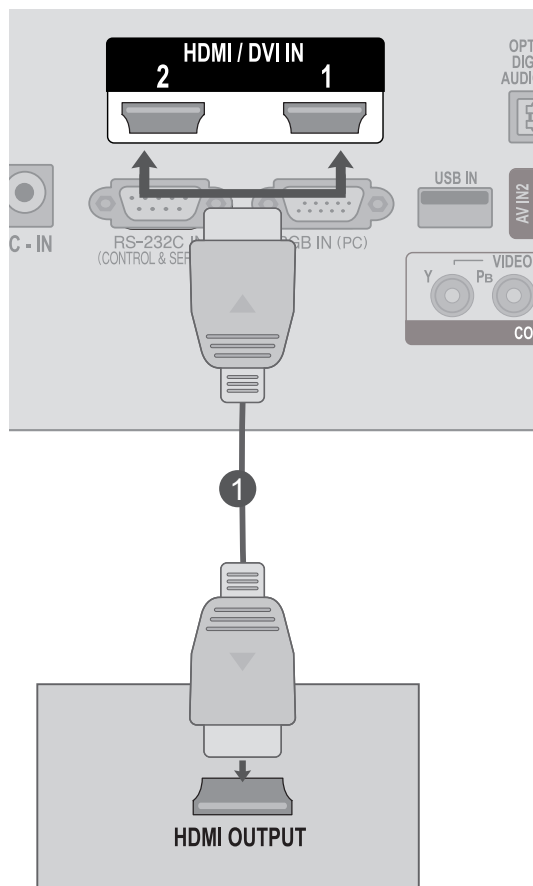

! NOTA

- Verificare che il cavo HDMI sia un cavo HDMI ad alta velocità. Se i cavi HDMI non sono ad alta velocità, si potrebbero verificare sfarfallii o mancata visualizzazione sullo schermo. Utilizzare un cavo HDMI ad alta velocità.
- Se si desidera utilizzare la modalità HDMI-PC, è necessario impostare l'etichetta di ingresso sulla modalità PC.

PANNELLO POSTERIORE PER LA SISTEMAZIONE DEI CAVI

Legare insieme i cavi con la clip per cavi come mostrato nell'illustrazione.

**M2080D / M2280D
M2380D / M2780D**

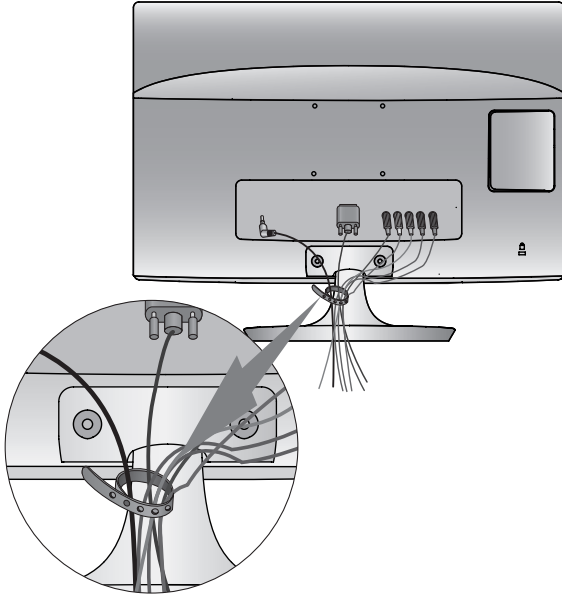

**M2080DF / M2280DF
M2380DF / M2780DF**

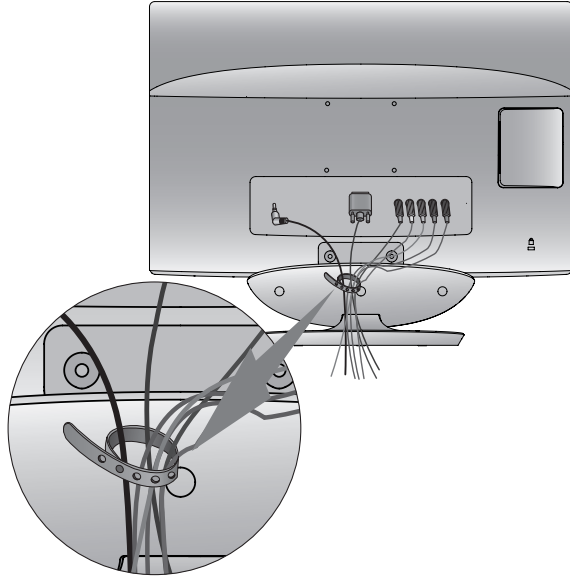

**M2080DB / M2280DB
M2380DB**

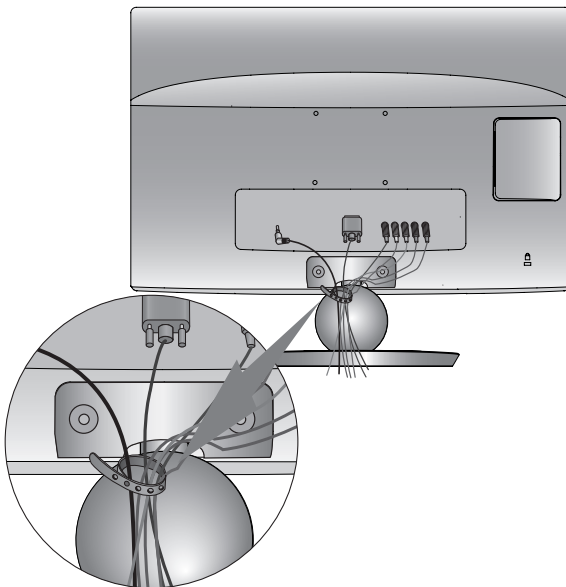

**M2080DN / M2280DN
M2380DN / M2780DN**

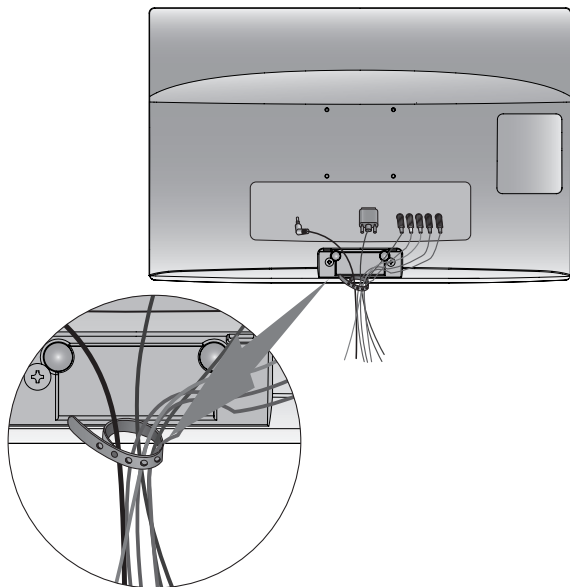

CONFIGURAZIONE DEI DISPOSITIVI ESTERNI

RISOLUZIONE DISPLAY SUPPORTATA

Modalità RGB[PC]

M2080D / M2080DF / M2080DB / M2080DN

Risoluzione	Orizzontale Frequenza(kHz)	Verticale Frequenza(Hz)
640 x 480	31,469	59,94
640 x 480	37,5	75
800 x 600	37,879	60,317
800 x 600	46,875	75
832 x 624	49,725	64,55
1024 x 768	48,363	60
1024 x 768	60,023	75,029
1280 x 1024	63,981	60,02
1600 x 900	60	60

M2280D / M2380D / M2780D / M2280DF / M2380DF / M2780DF / M2280DB / M2380DB / M2280DN / M2380DN / M2780DN

Risoluzione	Orizzontale Frequenza(kHz)	Verticale Frequenza(Hz)
720 x 400	31,468	70,08
640 x 480	31,469	59,94
640 x 480	37,5	75
800 x 600	37,879	60,317
800 x 600	46,875	75,0
1024 x 768	48,363	60,0
1024 x 768	60,023	75,029
1152 x 864	67,500	75,000
1280 x 1024	63,981	60,02
1280 x 1024	79,976	75,025
1680 x 1050	64,674	59,883
1680 x 1050	65,290	59,954
1600 x 1200	75,0	60,0
1920 x 1080	67,5	60

Modalità HDMI/DVI, PC

M2080D / M2080DF / M2080DB / M2080DN

Risoluzione	Orizzontale Frequenza(kHz)	Verticale Frequenza(Hz)
640 x 480	31,469	59,94
640 x 480	37,5	75
800 x 600	37,879	60,317
800 x 600	46,875	75
832 x 624	49,725	64,55
1024 x 768	48,363	60
1024 x 768	60,023	75,029
1152 x 870	68,681	75,062
1280 x 1024	63,981	60,02
1600 x 900	60	60

M2280D / M2380D / M2780D / M2280DF / M2380DF / M2780DF / M2280DB / M2380DB / M2280DN / M2380DN / M2780DN

Risoluzione	Orizzontale Frequenza(kHz)	Verticale Frequenza(Hz)
720 x 400	31,468	70,08
640 x 480	31,469	59,94
640 x 480	37,5	75
800 x 600	37,879	60,317
800 x 600	46,875	75,0
1024 x 768	48,363	60,0
1024 x 768	60,023	75,029
1152 x 864	67,500	75,000
1280 x 1024	63,981	60,02
1280 x 1024	79,976	75,025
1680 x 1050	64,674	59,883
1680 x 1050	65,290	59,954
1600 x 1200	75,0	60,0
1920 x 1080	67,5	60

Modalità HDMI/DVI, DTV

Risoluzione	Orizzontale Frequenza(kHz)	Verticale Frequenza(Hz)
720 x 480	31,469	59,94
	31,5	60
720 x 576	31,25	50
1280 x 720	37,500	50
1280 x 720	44,96	59,94
	45	60
1920 x 1080	33,72	59,94
	33,75	60
1920 x 1080	28,125	50,00
1920 x 1080	27	24
1920 x 1080	33,75	30,00
1920 x 1080	56,250	50
1920 x 1080	67,43	59,94
	67,5	60

Modalità Component

Risoluzione	Orizzontale Frequenza(kHz)	Verticale Frequenza(Hz)
720 x 480	15,73	59,94
720 x 480	15,75	60,00
720 x 576	15,625	50,00
720 x 480	31,47	59,94
720 x 480	31,50	60,00
720 x 576	31,25	50,00
1280 x 720	44,96	59,94
1280 x 720	45,00	60,00
1280 x 720	37,50	50,00
1920 x 1080	33,72	59,94
1920 x 1080	33,75	60,00
1920 x 1080	28,125	50,00
1920 x 1080	56,25	50
1920 x 1080	67,432	59,94
1920 x 1080	67,5	60,00

! NOTA

- ▶ Evitare di lasciare immagini fisse sullo schermo dell'apparecchio per un periodo di tempo prolungato. Le immagini fisse potrebbero venire impresse in modo permanente sullo schermo; utilizzare un salvaschermo quando è possibile.
- ▶ Potrebbe essere presente un disturbo a seconda a certe risoluzioni, con certi schemi verticali, valori di contrasto o luminosità nella modalità PC. Impostare quindi la modalità PC ad un'altra risoluzione o modificare la velocità di aggiornamento o regolare la luminosità e il contrasto nel menu fino a quando le immagini non risultano nitide. Se non è possibile modificare la velocità d'aggiornamento della scheda grafica, cambiare la scheda grafica del PC o richiedere consulenza al produttore della scheda grafica del PC.
- ▶ Le forme d'onda di ingresso della sincronizzazione per le frequenze orizzontale e verticale sono separate.
- ▶ Collegare il cavo del segnale dalla porta d'uscita del monitor del PC alla porta RGB (PC) dell'apparecchio oppure dalla porta d'uscita HDMI del PC alla porta HDMI/DVI IN dell'apparecchio.
- ▶ Collegare il cavo al PC e all'ingresso audio dell'apparecchio (i cavi audio non vengono forniti con l'apparecchio).
- ▶ Se si utilizza una scheda audio, regolare l'audio del PC in base alle esigenze.
- ▶ Se la scheda grafica installata sul PC non supporta l'uscita RGB analogica e digitale allo stesso tempo, collegare solo RGB o HDMI/DVI IN per la visualizzazione dell'uscita del PC sull'apparecchio.
- ▶ Se la scheda grafica installata sul PC supporta l'uscita RGB analogica e digitale allo stesso tempo, impostare l'apparecchio su RGB o su HDMI (l'altra modalità viene impostata su Plug and Play automaticamente dall'apparecchio).
- ▶ La modalità DOS potrebbe non funzionare a seconda della scheda video se si utilizza un cavo da HDMI a DVI.
- ▶ Quando si utilizza un cavo RGB-PC troppo lungo, si potrebbe verificare un disturbo sullo schermo. Si consiglia di utilizzare un cavo con una lunghezza inferiore ai 5 m. In questo modo si garantiscono immagini della migliore qualità.

GUARDARE LA TV / CONTROLLO PROGRAMMI

CONTROLLI DEL TELECOMANDO

Quando si utilizza il telecomando, puntarlo verso il sensore del telecomando dell'apparecchio.

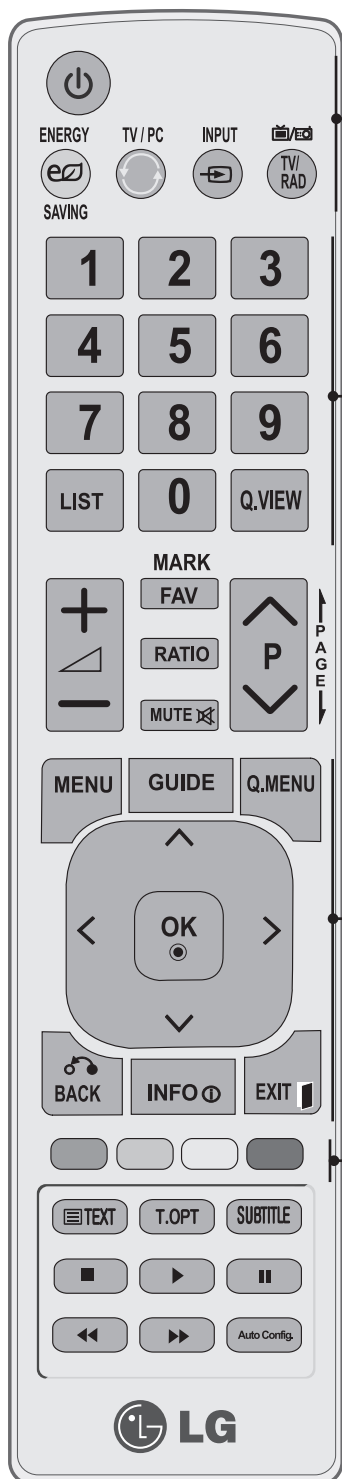

- ⏻ (POWER)** Per accendere l'apparecchio quando è in "standby" e riportarlo alla modalità di attesa.
- RISPARMIO ENERGIA** Consente di regolare la modalità Risparmio energetico dell'apparecchio. (► p. 72)

 - TV/PC** Per selezionare la modalità TV o PC.
 - INPUT** La modalità ingresso esterno ruota in sequenza regolare.
 - TV/RAD** Seleziona canale Radio, TV, DTV.
- Pulsanti numerici da 0 a 9** Seleziona un programma.
Seleziona gli elementi numerati in un menu.

 - LIST** Per far apparire sullo schermo la tabella dei programmi. (► p. 62)
 - Q.VIEW** Per tornare al programma precedente.
- MENU** Per selezionare un menù.
Annulla tutte le visualizzazioni su schermo e ritorna alla visione TV da qualsiasi menu. (► p. 44)

GUIDA Mostra la programmazione. (► p. da 65 a 68)

Q. MENU Selezionare la sorgente menu rapido desiderato. (Rapp. d'aspetto, Voce chiara II, Modalità immagini, Modalità audio, Audio, Timer spegnimento, Preferito, Periferica USB). (► p. 43)

TASTI CURSORE (Su/Giù/Sinistra/Destra) Consente di navigare i menu visualizzati sullo schermo e di regolare le impostazioni di sistema in base alle proprie esigenze.

 - OK** Per far accettare le vostre selezioni o far apparire sullo schermo il modo corrente.

INDIETRO Permette all'utente di spostarsi indietro in un'applicazione interattiva, EPG o altra funzione interattiva utente.

 - INFO ⓘ** Mostra le informazioni correnti dello schermo.
 - EXIT** Consente di eliminare dalla visualizzazione tutte le schermate e di ripristinare la modalità TV da qualsiasi menu.
- Pulsanti** Questi pulsanti sono impiegati per il teletext (solo nei colorati modelli con TELETEXT) e per il set up dei programmi.

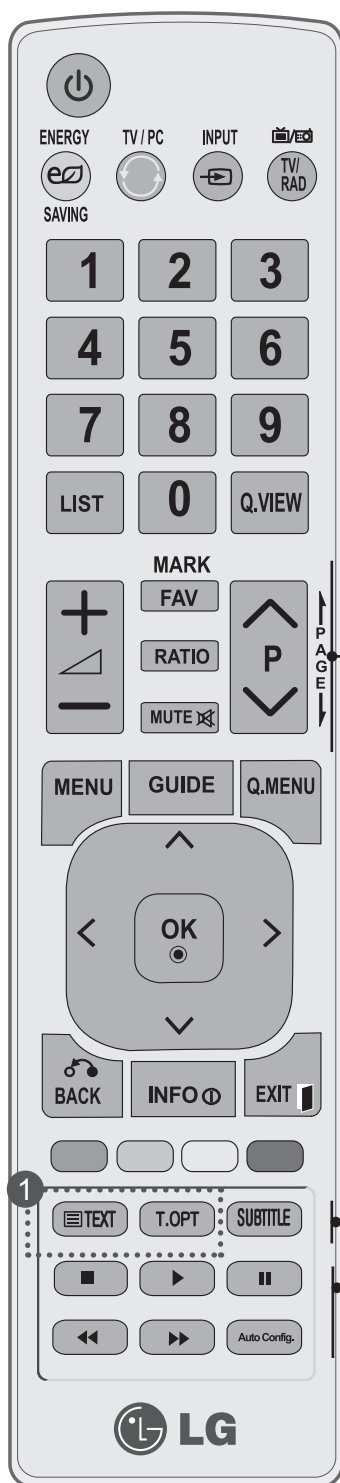

VOLUME SU/GIU' Per regolare il volume.

FAV Visualizza il programma preferito selezionato. (► p. 63)

MARK Seleziona e deseleziona i programmi nel menu USB.

RATIO (RAPPORTO LARGHEZZA-ALTEZZA) Consente di selezionare il rapporto d'aspetto desiderato per l'immagine.

MUTE Per attivare e disattivare l'audio.

PROGRAMMA SU/GIU' Seleziona un programma.

PAGINA SU/GIU' Scorre da una serie completa di una schermata di informazioni alla successiva.

1 PULSANTI TELETEXT Questi tasti vengono utilizzati per il televideo. Per ulteriori dettagli, vedere la sezione 'Teletext'. (► p. da 134 a 135)

SUBTITLE Richiama i sottotitoli preferiti in modalità digitale.

Pulsanti Menu USB (Elenco foto ed elenco musica o Elenco film). Menu USB

Auto config. Regolazione automatica della posizione dell'immagine e riduzione al minimo dell'instabilità.

Inserimento delle pile

- Aprire il coperchietto del vano batterie sul retro del telecomando e inserire le batterie con la polarità corretta (+ con +, - con -)
- Inserire due batterie AAA da 1,5 V. Non usare insieme batterie vecchie e nuove.
- Chiudere il coperchietto.
- Per rimuovere le batterie, eseguire le operazioni dell'installazione in senso inverso.

GUARDARE LA TV / CONTROLLO PROGRAMMI

ACCENSIONE DELLA TV

- Una volta accesa la TV, è possibile utilizzare le sue caratteristiche.

- 1 Collegare prima il cavo di alimentazione.
A questo punto la TV passa in modalità standby.
- 2 Per accendere il televisore dalla modalità standby, premere il pulsante ϕ / I , INPUT o P \wedge \vee sul televisore oppure premere il tasto POWER, INPUT, P \wedge \vee o un tasto numerico sul telecomando.

Inizializzazione della configurazione

Se dopo l'accensione sullo schermo del televisore viene visualizzato il menu OSD (On Screen Display), è possibile regolare le impostazioni di **Lingua**, **Modalità setting**, **Paese** o **Selezione password** (quando è selezionata la Francia come Paese) e **Sintonizz. autom.**

Nota:

- a. Se si chiude senza completare l'installazione iniziale, il menu di inizializzazione verrà visualizzato di nuovo.
- b. Premere il pulsante BACK per passare dal menu OSD corrente al menu OSD precedente.
- c. Per i paesi senza standard di trasmissione DTV confermati, alcune funzioni DTV possono non funzionare, a seconda dall'ambiente di trasmissione DTV.
- d. La modalità "Uso personale" è ideale per la visione in ambienti domestici ed è la modalità di base di questo televisore.
- e. La modalità "Demo punto vendita" è stata progettata appositamente per i negozi. Nella modalità "Demo punto vendita" la qualità video impostata dal produttore viene attivata dopo un periodo specificato di cambi casuali di qualità video da parte dell'utente.
- f. È possibile cambiare modalità (Uso personale, Demo punto vendita) eseguendo Modalità setting nel menu OPZIONE.
- g. Quando si seleziona la Francia come Paese, la password non è '0', '0', '0', '0', bensì '1', '2', '3', '4'.

SELEZIONE DEL PROGRAMMA

- 1 Premere il pulsante P \wedge \vee o i pulsanti numerici per selezionare il numero di un programma.

REGOLAZIONE DEL VOLUME

- 1 Premere il pulsante \triangleleft + o - per regolare il volume.
- 2 Se si desidera disattivare l'audio, premere il pulsante **Muto**.

È possibile annullare questa funzione premendo il pulsante **Muto**, \triangleleft +, -.

MENU RAPIDO

Il menu OSD (On Screen Display) della TV potrebbe risultare leggermente diverso da quello rappresentato nel manuale.





Q.Menu (Menu Rapido) è un menu delle funzioni che in genere gli utenti utilizzano più spesso.

- ➡ **Rapp. d'aspetto:** consente di selezionare il formato immagine desiderato. Per l'impostazione Zoom, selezionare 14:9, Zoom e Zoom cinema nel menu Rapp. d'aspetto Completato l'impostazione Zoom, il display torna al menu Q.
- 🗣 **Voce chiara II:** mette in risalto la voce umana distinguendola dagli altri suoni.
- 👤 **Modalità immagini:** consente di selezionare la modalità immagini desiderata.
- 🔊 **Modalità audio:** consente di impostare auto-

maticamente la combinazione audio più adatta alle immagini visualizzate. Seleziona la modalità audio desiderata.

- 🔊 **Audio:** consente di selezionare l'uscita audio.
- 🕒 **Timer Spegnimento:** imposta il timer di spegnimento.
- 📺 **Preferito:** consente di selezionare il programma preferito.
- 🔌 **Periferica USB:** selezionare "Rimuovi" per rimuovere la periferica USB.



- 1   Visualizza ciascun menu.
- 2  Selezionare la sorgente desiderata.
- 3 

- Premere il pulsante **BACK** (INDIETRO) per tornare alla schermata di menu precedente.



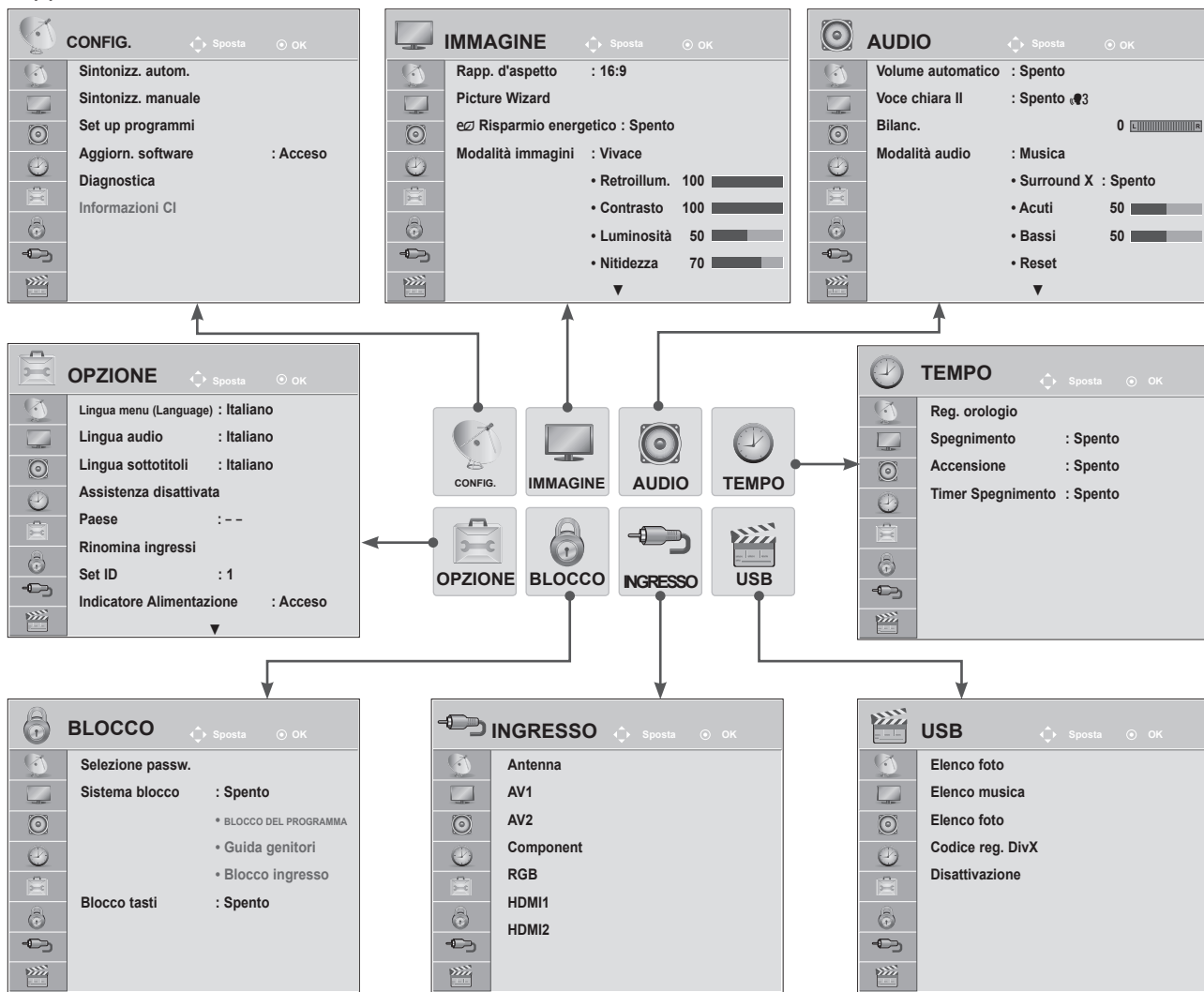

GUARDARE LA TV / CONTROLLO PROGRAMMI

SELEZIONE E REGOLAZIONE DEI MENU VISUALIZZATI

Il menu OSD (On Screen Display) dell'apparecchio potrebbe risultare leggermente diverso da quello rappresentato nel manuale.



GUARDARE LA TV / CONTROLLO PROGRAMMI

-   Visualizza ciascun menu.
-   Seleziona una voce del menu.
-  Passa al menu di popup.

- Premere il pulsante **MENU** o **USCITA** per chiudere la finestra del menu.
- Premere il pulsante **INDIETRO** per tornare alla schermata di menu precedente.

! NOTA

► Non è possibile usare **Informazioni CI** nella modalità Analogica.

SINTONIZZAZIONE AUTOMATICA DEI PROGRAMMI

(Per tutti i paesi ad esclusione di Finlandia, Svezia, Danimarca e Norvegia)

Utilizzare questa funzione per individuare e memorizzare in modo automatico tutti i programmi.

Quando si avvia la programmazione automatica, tutte le informazioni di servizio memorizzate in precedenza vengono eliminate.

È possibile memorizzare fino a 1000 programmi. Tuttavia il numero può risultare diverso a seconda dei segnali di trasmissione.



- 1   Selezionare **CONFIG.**
- 2   Selezionare **Sintonizz. autom.**
- 3   Selezionare **Antenna.**
- 4  Eseguire **Sintonizz. autom..**

- Utilizzare i pulsanti numerici per inserire una password a 4 cifre in **Sistema blocco "Acceso"**.
- Per proseguire la sintonizzazione automatica, selezionare **Avvio** con il pulsante $\wedge \vee$. Quindi, premere il pulsante **OK**. Altrimenti selezionare **Chiudi**.
- **Numerazione automatica**: per decidere se utilizzare i numeri dei programmi inviati dalle emittenti.
- Se si seleziona **Italia** nel menu Paese e viene visualizzata una finestra popup quando il programma entra in conflitto dopo la Sintonizz. autom., selezionare un'emittente per il numero del programma in conflitto da risolvere.

- Premere il pulsante **MENU** o **USCITA** per chiudere la finestra del menu.
- Premere il pulsante **INDIETRO** per tornare alla schermata di menu precedente.

GUARDARE LA TV / CONTROLLO PROGRAMMI

SINTONIZZAZIONE AUTOMATICA DEI PROGRAMMI

(Solo per Finlandia, Svezia, Danimarca e Norvegia)

DVB-C Auto Tuning è un menu per utenti residenti in paesi che supportano il cavo DVB.

Utilizzare questa funzione per individuare e memorizzare in modo automatico tutti i programmi.

Quando si avvia la programmazione automatica, tutte le informazioni di servizio memorizzate in precedenza vengono eliminate.

Per selezionare l'Antenna,



- 1   Selezionare **CONFIG.**
- 2   Selezionare **Sintonizz. autom.**
- 3   Selezionare **Antenna.**
- 4   Selezionare **Avvio.**
- 5  Eseguire **Sintonizz. autom..**

- Utilizzare i pulsanti numerici per inserire una password a 4 cifre in **Sistema blocco "Acceso"**.
- Per proseguire la sintonizzazione automatica, selezionare **Avvio** con il pulsante $\wedge \vee$. Quindi, premere il pulsante **OK**. Altrimenti selezionare **Chiudi**.
- **Numerazione automatica:** per decidere se utilizzare i numeri dei programmi inviati dalle emittenti.

- Premere il pulsante **MENU** o **USCITA** per chiudere la finestra del menu.
- Premere il pulsante **INDIETRO** per tornare alla schermata di menu precedente.

Per selezionare il **Cavo**,

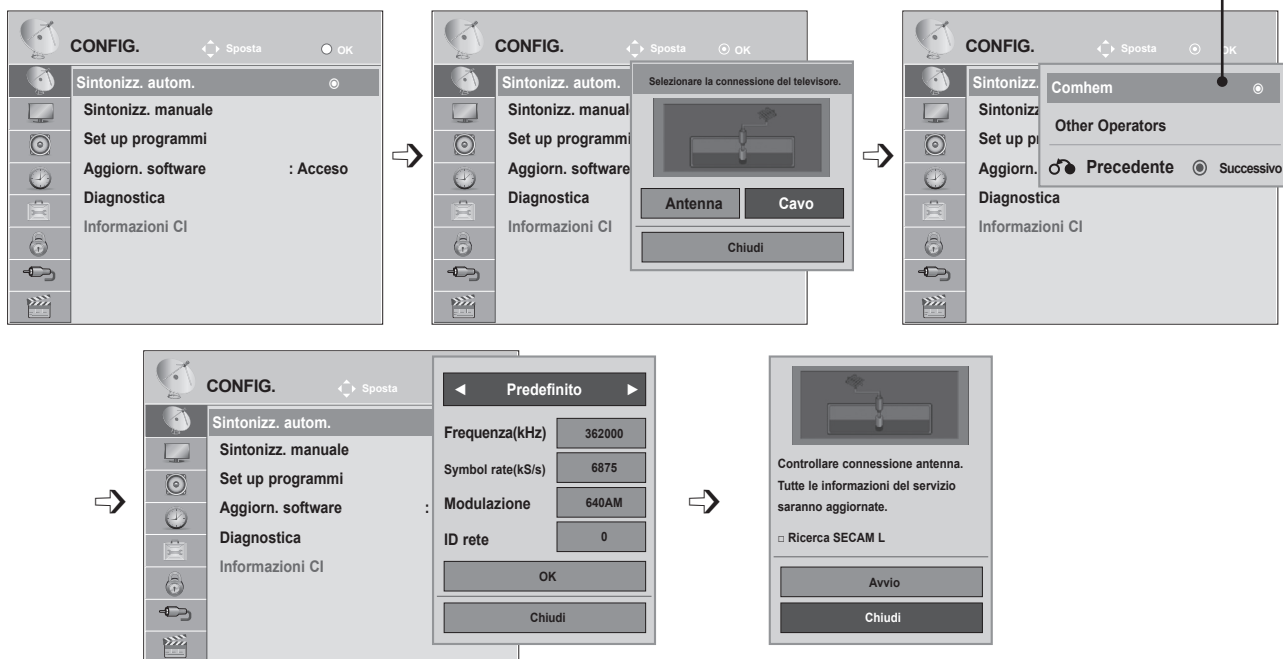

- 1 Selezionare **CONFIG.**
- 2 Selezionare **Sintonizz. autom.**
- 3 Selezionare **Cavo**.
- 4 Selezionare **Comhem** o **Altri operatori**.
- 5 Selezionare **Predefinito**, **Completo** o **Utente**
- 6 Effettuare le regolazioni necessarie. (Ad eccezione della modalità Completo)

- 7 Selezionare **Chiudi**.
- 8 Selezionare **Avvio**.
- 9 Eseguire **Sintonizz. autom..**

- Utilizzare i pulsanti numerici per inserire una password a 4 cifre in **Sistema blocco "Acceso"**.
- Per proseguire la sintonizzazione automatica, selezionare **Avvio** con il pulsante $\wedge \vee$. Quindi, premere il pulsante **OK**. Altrimenti selezionare **Chiudi**.
- **Numerazione automatica**: per decidere se utilizzare i numeri dei programmi inviati dalle emittenti.

- Premere il pulsante **MENU** o **USCITA** per chiudere la finestra del menu.
- Premere il pulsante **INDIETRO** per tornare alla schermata di menu precedente.

GUARDARE LA TV / CONTROLLO PROGRAMMI

- Quando si seleziona **Cavo**, la schermata di selezione **Cable Service Operator** può essere diversa o assente in base alle disponibilità di servizi via cavo nel paese corrispondente.
- La finestra popup per la selezione di **Operatore servizio** viene visualizzata solo in tre casi: quando si accede al menu **Reset di Fabbrica**, quando si passa da **Antenna** a **Cavo** o quando si accede al menu dopo la modifica del **Paese**.
- Per scegliere **Operatore servizio** in situazioni diverse dai tre casi indicati sopra, selezionare **CONFIG.** → **CONFIG. TV digitale via cavo** → **Operatore servizio**.

- Certificazione acquisita SO: Svezia (Comhem), Danimarca (YouSee, Stofa).
- Se il fornitore di servizi desiderato non è in elenco, selezionare **Altri operatori**.
- Se si seleziona "Altri operatori" o se il paese selezionato supporta soltanto questa opzione, potrebbero essere necessari alcuni minuti per eseguire la ricerca di tutti i canali e per alcuni di essi potrebbe non essere possibile effettuare la ricerca.

Se alcuni canali non vengono mostrati, procedere come descritto di seguito:

1. **CONFIG.** → **Sintonizz. autom.** → **Cavo**

2. Immettere ulteriori valori, come frequenza, symbol rate, modulazione e ID rete.

(Richiedere le informazioni al proprio provider di servizi via cavo)

I valori seguenti sono necessari per cercare tutti i programmi disponibili in modo rapido e preciso.

I valori comunemente utilizzati sono forniti come "predefiniti".

Tuttavia, per un'impostazione corretta, chiedere al fornitore di servizi via cavo.

Durante la sintonizzazione automatica nella modalità cavo DVB, la selezione di Completo comporta l'esecuzione della ricerca dei canali disponibili su tutte le frequenze.

Nel caso in cui il programma non venga ricercato selezionando il valore predefinito, eseguire la ricerca selezionando la ricerca completa.

Tuttavia, nel caso in cui il programma non venga ricercato selezionando la ricerca completa, il tempo di auto regolazione potrebbe essere troppo lungo.

- **Frequenza:** inserimento di una frequenza definita dall'utente.
- **Symbol rate:** inserire una velocità dei simboli definita dall'utente (velocità dei simboli: velocità alla quale una periferica, come ad esempio un modem, invia i simboli a un canale).
- **Modulazione:** inserire una modulazione definita dall'utente. (Modulazione: caricamento di segnali audio o video su una portante).
- **ID rete:** identificatore univoco assegnato a ciascun utente.

SINTONIZZAZIONE AUTOMATICA DEI PROGRAMMI

Per selezionare l'impostazione paese "- -", (ad eccezione di Finlandia, Svezia, Danimarca e Norvegia)

Per guardare programmi trasmessi via DVB-C in tutti i paesi ad esclusione di Finlandia, Svezia, Danimarca e Norvegia selezionare '- -' come **Paese** in **OPZIONE**.

In Sintonizz. autom. è possibile selezionare la modalità Utente o la modalità **Completo**.

Durante la sintonizzazione in modalità **Utente** è necessario cambiare le informazioni sulla frequenza domestica corrispondente in base all'operatore di servizi via cavo (SO) utilizzato.

Durante la sintonizzazione in modalità **Completo**, essendo alcuni canali riservati esclusivamente a determinati operatori di servizi via cavo (SO), la sintonizzazione potrebbe richiedere più tempo del normale.

Nota

- ▶ Il provider di servizi via cavo potrebbe richiedere il pagamento per i servizi forniti o l'accettazione di termini e condizioni commerciali.
- ▶ La trasmissione via cavo DVB-C potrebbe non funzionare correttamente con alcuni provider di servizi via cavo.
- ▶ La compatibilità con le trasmissioni digitali via cavo DVB-C non è garantita.

! NOTA

- ▶ M**80D/DF/DB/DN-PYM non supporta DVB-C (controllare il nome del modello sull'etichetta riportata sul retro del prodotto).

GUARDARE LA TV / CONTROLLO PROGRAMMI

IMPOSTAZIONE TV DIGITALE VIA CAVO (SOLO MODALITÀ CAVO)

La gamma dalla quale un utente può selezionare nel menu degli operatori di servizio cambia in funzione del numero di operatori del servizio operativi in ogni paese e se il numero di operatori disponibili per ogni paese è 1, la funzione corrispondente diventa non attivazione.

Dopo la modifica dell'operatore del servizio, una finestra di avviso informa che la mappa canali verrà eliminata alla pressione del pulsante **OK** o alla selezione di Chiudi. Selezionando **Sì**, viene visualizzata una finestra popup di sintonizzazione automatica.

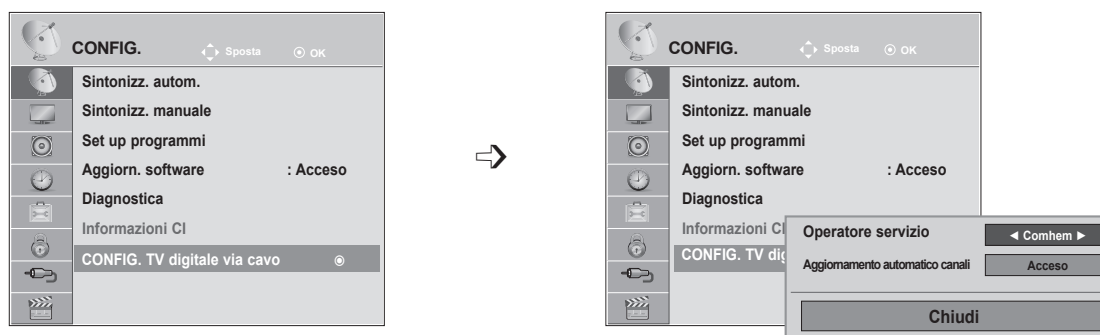

- 1   Selezionare **CONFIG.**
- 2   Selezionare **CONFIG. TV digitale via cavo.**
- 3   Selezionare **Operatore servizio** oppure **Aggiorn. automatico canali.**
- 4  Selezionare la sorgente desiderata.

- Quando si seleziona Cavo, viene visualizzato il menu CONFIG. TV digitale via cavo.
- Quando Aggiorn. automatico canali è Acceso, le informazioni relative ai canali vengono aggiornate automaticamente ogni volta che cambiano le informazioni di rete.
- Quando Aggiornamento automatico canali è Spento, le informazioni relative ai canali non vengono aggiornate.







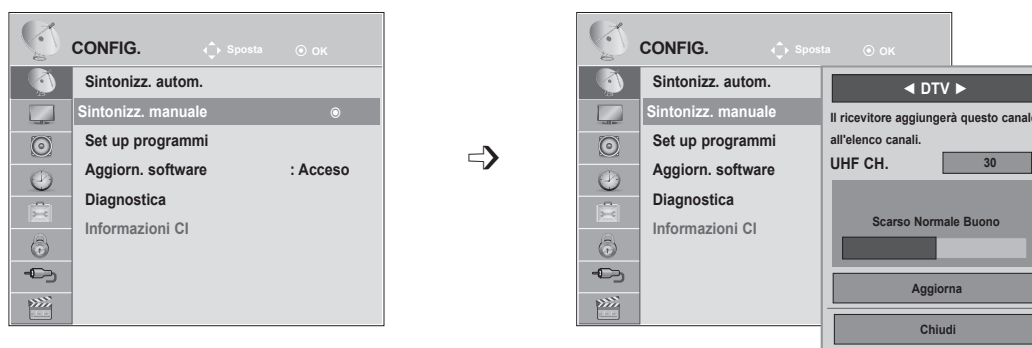

- Premere il pulsante **MENU** o **USCITA** per chiudere la finestra del menu.
- Premere il pulsante **INDIETRO** per tornare alla schermata di menu precedente.

SINTONIZZAZIONE MANUALE DEI PROGRAMMI (MODALITÀ DIGITALE)

La sintonizzazione manuale consente di aggiungere in modo manuale un programma all'elenco dei programmi.

(Per tutti i paesi ad esclusione di Finlandia, Svezia, Danimarca e Norvegia e quando si seleziona Antenna se viene scelto come paese Finlandia, Svezia, Danimarca, Norvegia o "--")



- 1   Selezionare **CONFIG.**
- 2   Selezionare **Sintonizz. manuale.**
- 3   Selezionare **DTV.**
- 4   Selezionare il numero di canale desiderato.







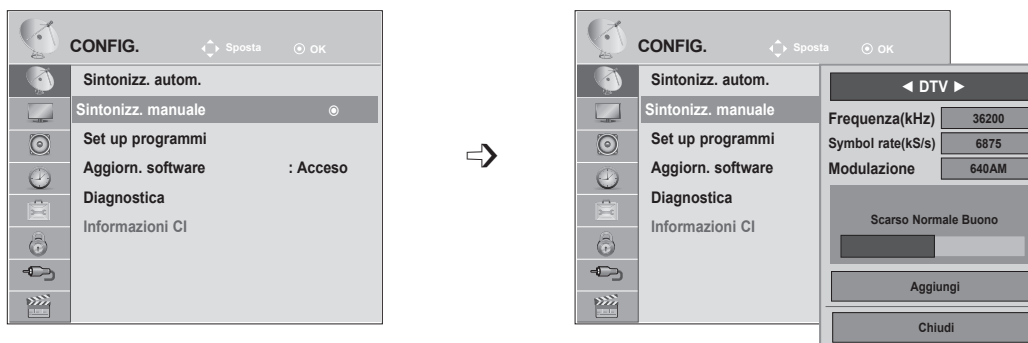

• Utilizzare i pulsanti numerici per inserire una password a 4 cifre in **Sistema blocco "Acceso"**.

- Premere il pulsante **MENU** o **USCITA** per chiudere la finestra del menu.
- Premere il pulsante **INDIETRO** per tornare alla schermata di menu precedente.

GUARDARE LA TV / CONTROLLO PROGRAMMI

(Quando si seleziona Cavo in modalità cavo DVB se viene scelto come paese Finlandia, Svezia, Danimarca, Norvegia o "--")



- 1   Selezionare **CONFIG.**
- 2   Selezionare **Sintonizz. manuale.**
- 3   Selezionare **DTV.**
- 4    Selezionare il numero di canale desiderato.

- Utilizzare i pulsanti numerici per inserire una password a 4 cifre in **Sistema blocco "Acceso"**.
- **Symbol rate:** inserire una velocità dei simboli definita dall'utente. (velocità dei simboli: velocità alla quale una periferica, come ad esempio un modem, invia i simboli a un canale).
- **Modulazione:** inserire una modulazione definita dall'utente. (Modulazione: caricamento di segnali audio o video su una portante)

- Premere il pulsante **MENU** o **USCITA** per chiudere la finestra del menu.
- Premere il pulsante **INDIETRO** per tornare alla schermata di menu precedente.

! NOTA

- ▶ M**80D/DF/DB/DN-PYM non supporta DVB-C (controllare il nome del modello sull'etichetta riportata sul retro del prodotto).







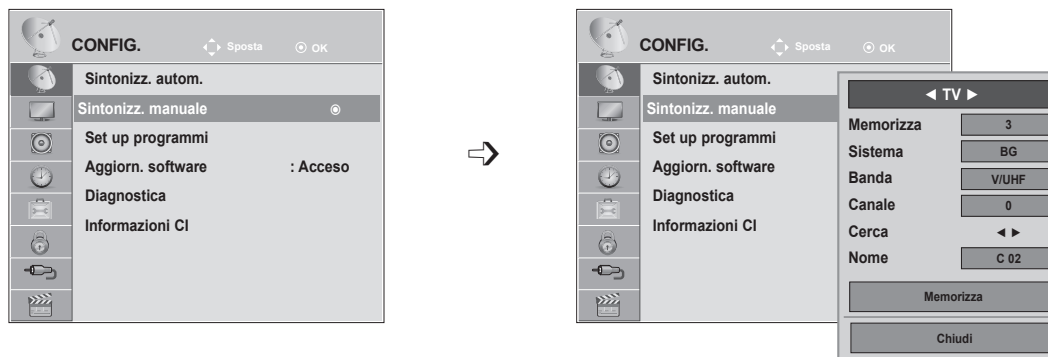

I valori di Frequenza, Symbol rate e Modulazione sono necessari per aggiungere correttamente un programma in modalità cavo DVB. Per conoscere i valori corretti rivolgersi al provider di servizi via cavo.

SINTONIZZAZIONE MANUALE DEI PROGRAMMI (MODALITÀ ANALOGICA)

La programmazione manuale vi permette di sintonizzare manualmente e mettere in ordine le stazioni nella sequenza da voi desiderata.



- 1   Selezionare **CONFIG.**
- 2   Selezionare **Sintonizz. manuale.**
- 3   Selezionare **TV.**
- 4   o  Selezionare il numero di programma desiderato.
- 5   Selezionare un sistema **TV.**

- 6   Selezionare **V/UHF** o **Cavo.**
- 7   o  Selezionare il numero di canale desiderato.
- 8  Avviare la ricerca.
- 9   Selezionare **Memorizza.**

- Premere il pulsante **MENU** o **USCITA** per chiudere la finestra del menu.
- Premere il pulsante **INDIETRO** per tornare alla schermata di menu precedente.





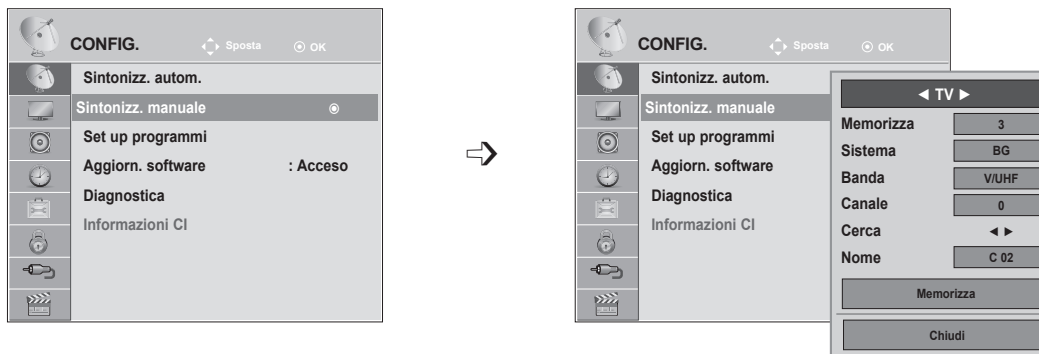









- Utilizzare i pulsanti numerici per inserire una password a 4 cifre in **Sistema blocco "Acceso"**.
- **L:** SECAM L/L (Francia)
BG: PAL B/G, SECAM B/G (Europa / Europa orientale / Asia / Nuova Zelanda / M.Oriente / Africa / Australia)
I: PAL I/II (Regno Unito / Irlanda / Hong Kong / Sud Africa)
DK: PAL D/K, SECAM D/K (Europa orientale / Cina / Africa / CSI)
- Per memorizzare un altro canale, ripetere i punti da 4 a 9.

GUARDARE LA TV / CONTROLLO PROGRAMMI



■ Assegnazione di nomi alle stazioni

È possibile assegnare i nomi delle stazioni utilizzando cinque caratteri per ogni numero di programma.

- 1   Selezionare **CONFIG.**
- 2   Selezionare **Sintonizz. manuale.**
- 3   Selezionare **TV.**
- 4   Selezionare **Nome.**
- 5   Selezionare la posizione ed effettuare la scelta del secondo carattere e così via. È possibile utilizzare le lettere dalla **A** alla **Z**, i numeri da **0** a **9**, i segni **+** e **-** e lo spazio.
- 6   Selezionare **Chiudi.**
- 7   Selezionare **Memorizza.**

- Premere il pulsante **MENU** o **USCITA** per chiudere la finestra del menu.
- Premere il pulsante **INDIETRO** per tornare alla schermata di menu precedente.

SET UP DEI PROGRAMMI

Quando si salta un numero di un programma non è possibile selezionarlo con il pulsante **P** \wedge \vee durante la normale visione della TV.

Se si desidera selezionare il programma saltato, inserire direttamente il numero del programma con i **pulsanti numerici** o selezionarlo nel menu Set up programmi.

Questa funzione consente di saltare i programmi memorizzati.

È possibile modificare il numero di programma con la funzione "Sposta", se non è selezionato "Numerazione automatica" quando si avvia Sintonizz. autom.

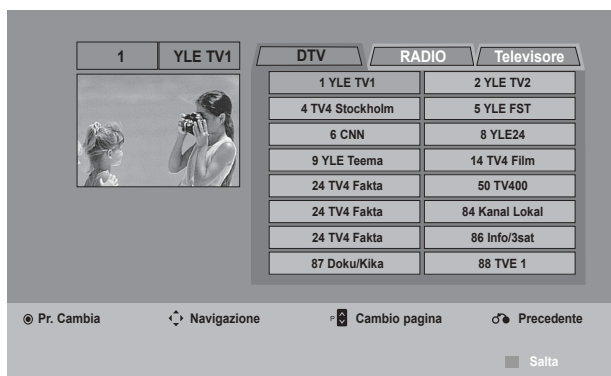
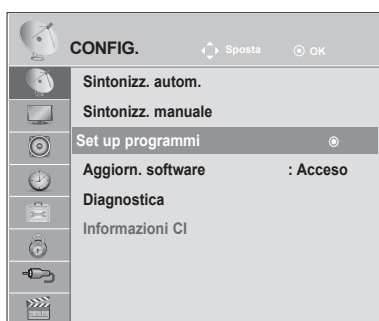

1 Selezionare **CONFIG**.



2 Selezionare **Set up programmi**.



3 Entrare in **Set up programmi**.



4 Selezionare un programma da memorizzare o saltare.



- Utilizzare i pulsanti numerici per inserire una password a 4 cifre in **Sistema blocco "Acceso"**.

- Premere il pulsante **MENU** o **USCITA** per chiudere la finestra del menu.
- Premere il pulsante **INDIETRO** per tornare alla schermata di menu precedente.

GUARDARE LA TV / CONTROLLO PROGRAMMI

MODALITÀ DTV/RADIO

■ Per saltare un numero di programma





- 1  Seleziona un numero programma da saltare.
- 2  Visualizzare il numero del programma in blu.
- 3  Rilasciare

- I programmi saltati vengono indicati in blu e non possono essere selezionati utilizzando i pulsanti P ^ v durante la normale visione della TV.
- Se volete selezionare il programma saltato, inserite direttamente il numero di programma con i tasti NUMERICI o selezionatelo nel menu Riordino dei Programmi o Tavola.

MODALITÀ TV





Questa funzione vi permette di cancellare o saltare i programmi memorizzati. È inoltre possibile spostare alcuni canali e utilizzare altri numeri di programma.

■ Per cancellare un programma

- 1  Seleziona un numero programma da saltare.
- 2  Visualizzare il numero del programma in rosso.
- 3  Cancellare.  Rilasciare

- Il programma selezionato viene cancellato e tutti i programmi successivi avanzano di una posizione.

■ Per spostare un programma



- 1  Seleziona un numero programma da saltare.
- 2   Visualizzare il numero del programma in verde.
- 3  Rilasciare

■ Selezione automatica

- 1  **Giallo** Avviare Selezione automatica.

- Dopo aver attivato una volta la selezione automatica, non sarà più possibile modificare i programmi.

■ Per saltare un numero di programma

- 1  Seleziona un numero programma da saltare.
- 2  **Blu** Visualizzare il numero del programma in blu.
- 3  **Blu** Rilasciare





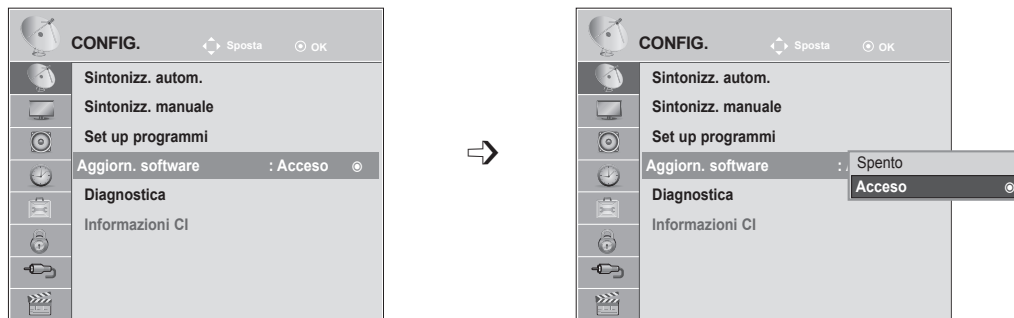

- Quando si salta un numero di un programma non è possibile selezionarlo con il pulsante P ^ v durante la normale visione della TV.
- Se volete selezionare il programma saltato, inserite direttamente il numero di programma con i tasti NUMERICI o selezionatelo nel menu Riordino dei Programmi o Tavola.

GUARDARE LA TV / CONTROLLO PROGRAMMI

AGGIORNAMENTO DEL SOFTWARE

Aggiornamento software [Aggiorn. software] indica che è possibile scaricare il software attraverso il sistema di trasmissione digitale terrestre.



-   Selezionare **CONFIG.**
-   Selezionare **Aggiorn. software.**
-   Selezionare **Acceso** o **Spento.**
 - Se si seleziona **Acceso**, viene visualizzata una finestra di dialogo per la conferma dell'utente che informa sulla disponibilità di nuovo software.
-  Salvare.

* Impostazione "Aggiorn. software"

Occasionalmente, la trasmissione di informazioni software digitali aggiornate farà comparire il seguente menu sullo schermo del televisore.

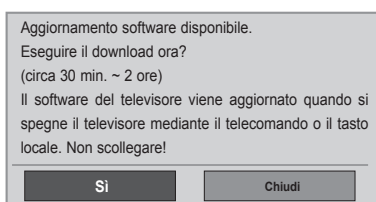

Aggiornamento semplice: per il flusso di aggiornamento corrente

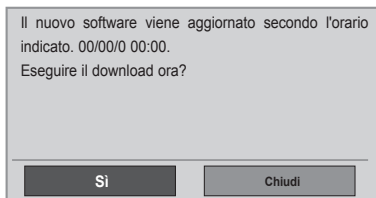

Aggiornamento programmato: per il flusso di aggiornamento programmato Quando il menu Aggiorn. software è "Spento", viene visualizzato il messaggio per attivarlo.

Selezionando Sì con il pulsante < > viene visualizzata l'immagine seguente.

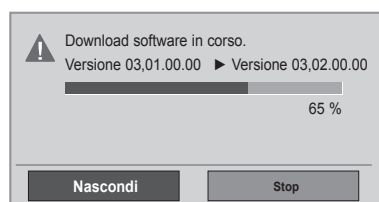

Una volta completato l'aggiornamento del software il sistema si riavvia automaticamente.



Quando il sistema viene spento, inizia il download del software.

Se il sistema viene acceso mentre è in corso l'aggiornamento del software, viene visualizzato lo stato di avanzamento.

- Mentre è in corso un aggiornamento software, prestare attenzione alle seguenti indicazioni:
 - L'alimentazione del TV non deve essere interrotta.
 - Il TV non deve essere spento.
 - Il cavo d'antenna non deve essere disconnesso.
 - Concluso l'aggiornamento del software, è possibile controllare la versione aggiornata nel menu Diagnostica.
 - Possono essere necessarie ore per scaricare il software, assicurarsi che l'alimentazione non venga a mancare durante lo scaricamento.

GUARDARE LA TV / CONTROLLO PROGRAMMI

DIAGNOSTICA





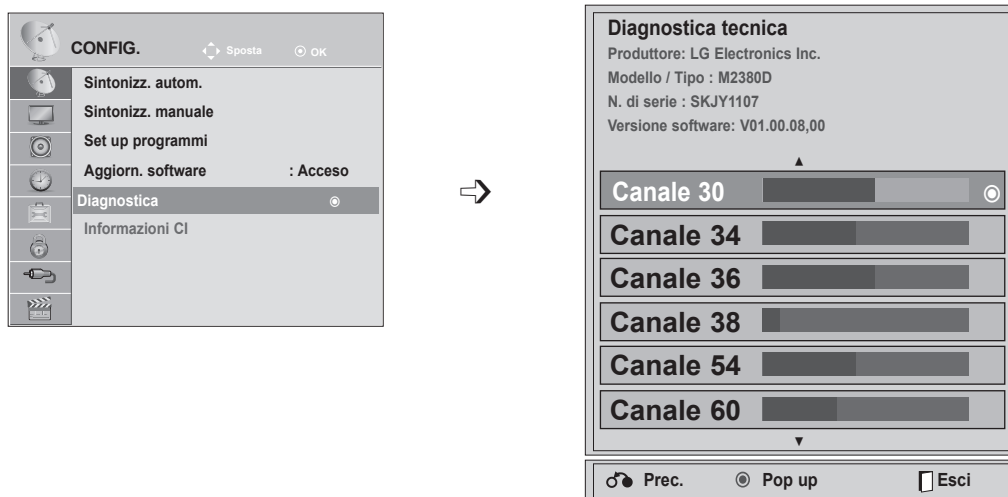

Questa funzione consente di prendere visione del Produttore, Modello/Tipo, Numero di serie e Versione del software.

Vengono visualizzate le informazioni e la forza del segnale del *MUX attivato.

Vengono visualizzate le informazioni del segnale ed in nome del servizio del MUX selezionato.

(*MUX: una directory più elevata di canali nella trasmissione digitale (un solo MUX contiene più canali)).



- 1   Selezionare **CONFIG.**
- 2   Selezionare **Diagnostica.**
- 3  Visualizza Produttore, Modello / Tipo, Numero di serie e Versione software.
- 4   Visualizza le informazioni del canale.

- Premere il pulsante **MENU** o **USCITA** per chiudere la finestra del menu.
- Premere il pulsante **INDIETRO** per tornare alla schermata di menu precedente.

INFORMAZIONI SUL MODULO CI (COMMON INTERFACE)

Questa funzione consente di prendere visione di alcuni servizi codificati (servizi a pagamento). Se si rimuove il modulo CI, non è possibile prendere visione dei servizi a pagamento.

Quando il modulo viene inserito nello slot CI, è possibile accedere al menu del modulo.

Per acquistare i moduli e le smart card contattare il proprio rivenditore. Non inserire e rimuovere spesso i moduli CAM dall'impianto. Si potrebbero provocare danni. Quando l'impianto è attivato dopo aver inserito il modulo CI, spesso non è possibile sentire l'audio.





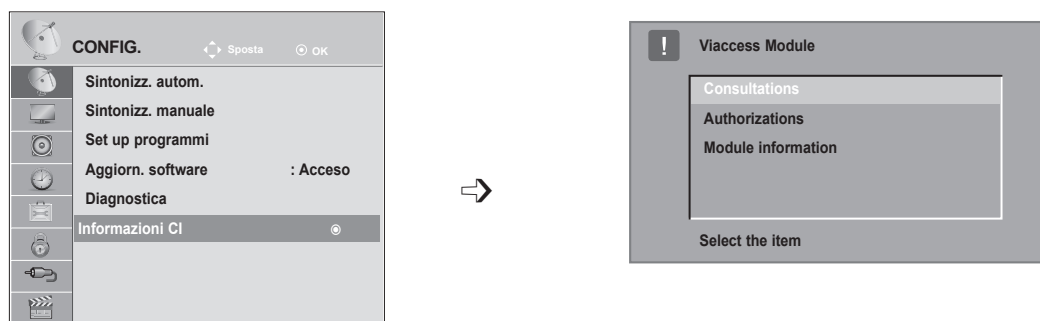

Questo può risultare incompatibile con il modulo CI e la smart card.

Le funzioni della CI (Common Interface) potrebbero non essere possibili a seconda delle circostanze di trasmissione del paese.

Quando si usa la CAM (Conditional Access Module), accertarsi che vengano soddisfatti i requisiti DVB CI o CI plus.



- Questo OSD è da intendersi solo a scopo illustrativo e le opzioni dei menu ed il formato dello schermo cambieranno a seconda del fornitore dei servizi a pagamento.
- L'utente può cambiare la schermata del menu CI (Common Inteface) e i servizi consultando il proprio fornitore.

- 

 Selezionare **CONFIG.**
- 

 Selezionare **Informazioni CI.**
- 

 Selezionare l'elemento desiderato: Informazioni del modulo, informazioni sulla smart card, scaricamento software lingua ecc.
- 
 Salvare.

- Premere il pulsante **INDIETRO** per tornare alla schermata di menu precedente.

GUARDARE LA TV / CONTROLLO PROGRAMMI

SELEZIONE DELL'ELENCO PROGRAMMI

Potete controllare i programmi memorizzati visualizzando la lista dei programmi.

Mini glossario

 Visualizzato con il programma bloccato.

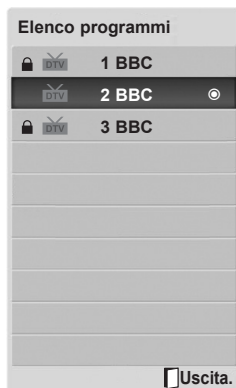



■ Visualizzazione della lista dei programmi

-  Visualizza della lista dei programmi

- Potreste trovare dei programmi in blu. Questi sono stati impostati per essere saltati dalla programmazione automatica o in modalità Riordino dei programmi.
- Alcuni programmi con il numero di canale visualizzabile nella tavola dei programmi indicano che non c'è nessun numero di stazione assegnato.



■ Per selezionare un programma nella tavola dei programmi

-  Selezionare un programma.
-  Passare al numero di programma selezionato.



La modalità verrà commutata tra TV, DTV e Radio dal programma al quale si sta assistendo al momento.

■ Per sfogliare la lista dei programmi.

-  Gira le pagine.
-  Torna alla normale visione TV.

CONFIGURAZIONE DEI PROGRAMMI PREFERITI

■ Selezione del programma preferito

I programmi preferiti rappresentano una comoda funzionalità che permette di eseguire la ricerca di programmi di propria scelta senza dover attendere che il televisore esegua la ricerca di tutti i programmi intermedi.



1  o  Selezionare il programma desiderato.

2   Selezionare **Preferito**.

3  Selezionare **Preferito**.

4  Per tornare alla visione della TV.

• Il programma selezionato viene automaticamente inserito nell'elenco dei programmi preferiti.

■ Visualizzazione dell'elenco dei programmi preferiti

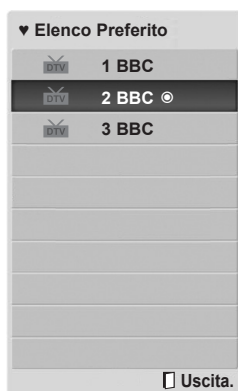

3  Visualizza l'elenco dei programmi preferiti.

GUARDARE LA TV / CONTROLLO PROGRAMMI

ELENCO INGRESSI

HDMI1/2, AV1/2, COMPONENT e RGB possono essere riconosciuti da un pin di rilevamento e quindi attivati solo quando l'apparecchio esterno approva la tensione.

Usando il pulsante **TV/RAD**, è possibile passare dalla sorgente di ingresso esterna alla sorgente di ingresso RF e guardare l'ultimo programma visionato nella modalità **DTV/RADIO/TV**.

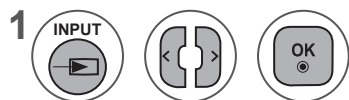
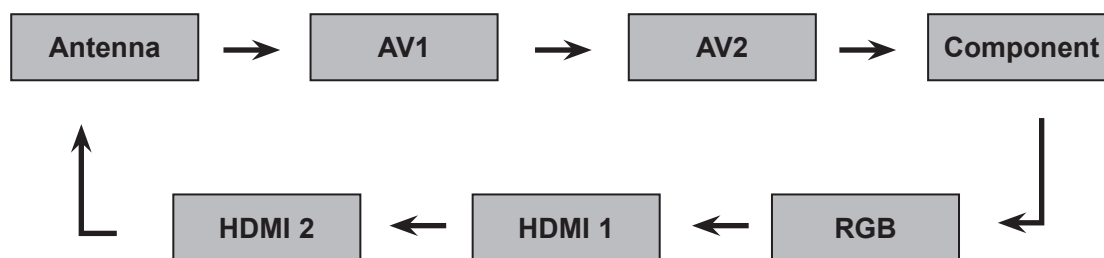

1 Selezionare la sorgente di ingresso.

- **Antenna o Cavo:** selezionare quando si guarda la DTV/TV. (L'ingresso per cavo digitale è disponibile solo nei paesi Finlandia, Svezia e "--")
- **AV1, AV2:** selezionare quando si guarda il VCR oppure apparecchiature esterne.
- **Component:** selezionare quando si usa il lettore DVD o il decoder digitale, in base al connettore.
- **RGB:** selezionare quando si usa il PC, in base al connettore.
- **HDMI 1, HDMI 2:** selezionare quando si usa il lettore DVD, il PC o il decoder digitale, in base al connettore.













EPG (ELECTRONIC PROGRAMME GUIDE, GUIDA ELETTRONICA AI PROGRAMMI) (MODALITÀ DIGITALE)

Questo sistema dispone di EPG (Electronic Programme Guide) per facilitare la navigazione in tutte le possibili opzioni di visualizzazione.

EPG Spentore informazioni, come ad esempio gli elenchi dei programmi, gli orari d'inizio e conclusione per tutti i servizi disponibili. Inoltre, le informazioni dettagliate sul programma sono spesso disponibili nell'EPG: la disponibilità e la quantità di questi dettagli sulla programmazione sono soggetti a variazioni a seconda dello specifico emittente.

Questa funzione è utilizzabile solo quando le emittenti televisive trasmettono l'informazione EPG.

La funzione EPG visualizza i dettagli relativi ai programmi per gli 8 giorni successivi.



 Mostra le informazioni correnti dello schermo.	 Visualizzato con un programma teletext.
 Visualizzato con un programma DTV.	 Visualizzato con un programma sottotitoli.
 Visualizzato con un programma radio.	 Visualizzato con un programma codificato.
 Visualizzato con un programma MHEG.	 Visualizzato con un programma Dolby.
 Visualizzato tramite il programma AAC.	 Visualizzato tramite il programma Dolby Digital PLUS.
 aspect ratio di una trasmissione.	 Il programma trasmesso con l'icona può non essere visualizzato in Uscita monitor a seconda delle informazioni del programma.
 aspect ratio di una trasmissione.	

576i/p, 720p, 1080i/p: risoluzione della trasmissione

Attivazione/disattivazione EPG

-  Attivare e disattivare la funzione EPG.







Selezione dei programmi

-  o  Selezionare il programma desiderato.
-  L' EPG scomparirà dopo aver selezionato il programma desiderato

EPG (ELECTRONIC PROGRAMME GUIDE, GUIDA ELETTRONICA AI PROGRAMMI) (MODALITÀ DIGITALE)

Funzione dei pulsanti in modalità Guida ADESSO/PROSSIMO

È possibile vedere un programma trasmesso e uno programmato a seguire.





-  **Rosso** Modifica il modo EPG.
-  **Giallo** Entra in registrazione timer / nota
-  **Blu** Entra in registrazione timer / lista.
-  **OK** L' EPG scomparirà dopo aver selezionato il programma desiderato
-  Selezionare il programma ADESSO o PROSSIMO.
-  Selezionare l'emittente televisiva
-  **P** Pagina Su/Giù

Guida al programma

1 YLE TV1 6 Apr. 2007 15:09

TUTTO	ADESSO	PROSSIMO
1 YLE TV1	That '70s show	Keno
2 YLE TV2	Your World Today	World Business
4 TV..	Leenen om Den....	Fantomen
5 YLE FST	Naturtimmen	Kriitiskt
6 CNN	Lyssna	ABC
8 YLE24	Glamour	Tänään otsikoissa

FAV Preferito INFO ⓘ Informazione Pr. Cambia TV/RAD RADIO
 Modalità Pianificazione Elenco programmaz.

-  **GUIDE** o  **BACK** o  **EXIT** disattivazione EPG.
-  **TV/RAD** Selezionare il programma TV o Radio.
-  **INFO** informazioni dettagliate on o Spento.

Funzione dei pulsanti in modalità Guida 8 Giorni





-  **Rosso** Modifica il modo EPG.
-  **Verde** Entra in registrazione data
-  **Giallo** Entra in registrazione timer / nota
-  **Blu** Entra in registrazione timer / lista.
-  **OK** L' EPG scomparirà dopo aver selezionato il programma desiderato
-  Selezionare il programma
-  Selezionare l'emittente televisiva
-  **P** Pagina Su/Giù

Guida al programma







1 YLE TV1 6 Apr. 2007 15:09

TUTTO	6 Apr. (Ven.)	
	14:00	15:00
1 YLE TV1	Antiques Roadshow	
2 YLE TV2	Mint Extra	TV2: Farnen
4 TV..	The Drum	
5 YLE FST	You Call The Hits	
6 CNN	Fashion Essentials	
8 YLE24
	...	Tänään otsikoissa

FAV Preferito INFO ⓘ Informazione Pr. Cambia TV/RAD RADIO
 Modalità Data Pianificazione Elenco programmaz.



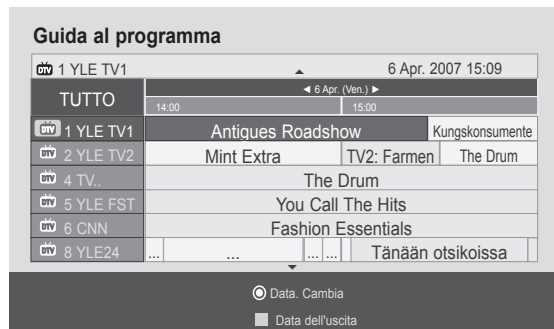

-  **GUIDE** o  **BACK** o  **EXIT** disattivazione EPG.
-  **TV/RAD** Selezionare il programma TV o Radio.
-  **INFO** informazioni dettagliate on o Spento.

Funzione dei pulsanti in modalità Cambio Data

-  **Verde** Accede alla modalità di impostazione Cambio Data.
-  **OK** Passare alla data selezionata.
-  **Selezionare una data.**
-  **Esce dalla modalità di impostazione Cambio Data.**
-  **GUIDE** o  **BACK** o  **EXIT** disattivazione EPG.



Funzione dei pulsanti in modalità Riquadro Descrizione Estesa

-  **Testo su/giù**
-  **Giallo** Accede alla modalità di impostazione Registrazione/Nota del Timer
-  **INFO** o  **BACK** Informazioni dettagliate on o Spento.
-  **GUIDE** Disattivazione EPG.



EPG (ELECTRONIC PROGRAMME GUIDE, GUIDA ELETTRONICA AI PROGRAMMI) (MODALITÀ DIGITALE)

Funzione dei pulsanti in modalità d'impostazione Registra/Ricorda

Imposta un orario di inizio e fine della registrazione e un promemoria dell'ora di inizio, con l'ora di fine in grigio.

Questa funzione è disponibile solo quando le apparecchiature di registrazione che utilizzano segnalazione a 8 pin sono connesse al terminale TV-OUT(AV1) tramite cavo SCART.



Consente di passare alla modalità Guida o Programmazione.



Consente di selezionare Registrazione o Note. Impostazione della funzione.



Consente di selezionare Data, Ora inizio, Ora fine o Programma.



Salva l'impostazione Registrazione/Nota del Timer.

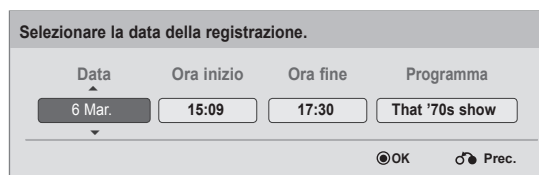

Funzione dei pulsanti in modalità elenco di pianificazione

Se è stato creato un elenco pianificato, il programma pianificato viene visualizzato al tempo stabilito, anche se si sta guardando un altro programma.

All'apertura della finestra popup saranno attivi solo i tasti Su/Giù/OK/BACK



Consente di aggiungere una nuova modalità per l'impostazione relativa alla registrazione manuale.



Consente di aggiungere una nuova modalità per l'impostazione relativa alla visione con timer.



o Passa alla modalità Guida.



o Disattivazione EPG.



Selezionare l'opzione desiderata (Modifica/Elimina/Elimina tutto).



Selezionare **Elenco programmazione**.

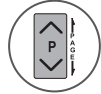

Pagina su/giù



CONTROLLO DELLE IMMAGINI



CONTROLLO DELLE DIMENSIONI DELLE IMMAGINI (RAPPORTO D'ASPETTO)

Lo schermo può essere impostato su diversi formati: **16:9**, **Solo ricerca**, **Dimensioni originali**, **Larghezza intera**, **4:3**, **14:9**, **Zoom** e **Zoom cinema**.

Se sullo schermo viene visualizzata un'immagine per un periodo prolungato di tempo, l'immagine potrebbe risultare impressa sullo schermo e continuare ad essere visibile.

È possibile regolare la proporzione dell'ingrandimento con il pulsante $\wedge \vee$.

Questa funzione opera con il segnale riportato di seguito.

-   Selezionare **Rapp. d'aspetto**.
-  Selezionare il formato immagine desiderato.

- È inoltre possibile regolare **Rapp. d'aspetto** nel Menu **IMMAGINE**.
- Per l'impostazione dello zoom, selezionare **14:9**, **Zoom** e **Zoom cinema** nel menu Rapp. d'aspetto. Completata l'impostazione Zoom, il display torna al Q menu.

• 16:9

La selezione riportata di seguito comporta la regolazione delle immagini in senso orizzontale secondo una proporzione lineare per riempire tutto lo schermo (utile per la visualizzazione di DVD in formato 4:3).



• Dimensioni originali

Quando il televisore riceve il segnale di schermo panoramico, viene automaticamente impostato il formato immagine trasmesso.



• Solo ricerca

La seguente Selezione consente di visualizzare la migliore qualità dell'immagine senza perdita rispetto all'immagine originale in caso di immagini ad alta risoluzione.

Nota: se c'è rumore nell'immagine originale, si potrà notare il rumore sul bordo.

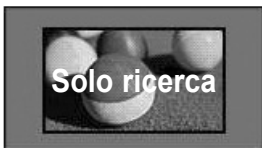

• Larghezza intera

Quando il televisore riceve un segnale wide screen, consente di regolare l'immagine in orizzontale e verticale, con una proporzione lineare, in modo da riempire completamente lo schermo.



CONTROLLO DELLE IMMAGINI

• 4:3

La selezione riportata di seguito comporta la visualizzazione delle immagini con un rapporto larghezza altezza originale di 4:3 mostrando delle barre grigie sul lato destro e sinistro.



• 14:9

È possibile vedere film (in formato immagine 14:9) o i normali programmi TV grazie in modalità 14:9. Lo schermo 14:9 viene visualizzato allo stesso modo dello schermo 4:3, ma viene ingrandito a destra e a sinistra.



• Zoom

La selezione riportata di seguito porta a visualizzare l'immagine senza nessuna variazione riempiendo tutto lo schermo. Tuttavia le parti superiore ed inferiore dell'immagine risulteranno tagliate.

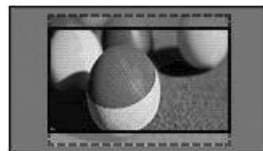

• Zoom cinema

Scegliere Cinema Zoom (Zoom cinema) quando si desidera ingrandire l'immagine con le proporzioni corrette. Nota: quando si ingrandisce o si rimpicciolisce l'immagine, quest'ultima potrebbe subire delle distorsioni.

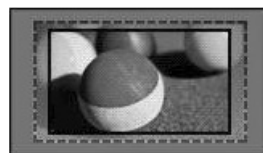

Pulsante ◀ o ▶: consente di regolare la proporzione di ingrandimento di Zoom cinema. L'intervallo di regolazione va da 1 a 16.
Pulsante ▼ o ▲: consente di spostare lo schermo.

! NOTA

- ▶ In modalità Component, è possibile selezionare solo **4:3**, **16:9 (Wide)**, **14:9**, **Zoom/Zoom cinema**.
- ▶ In modalità HDMI, è possibile selezionare solo **4:3**, **Dimensioni originali**, **16:9 (Wide)**, **14:9**, **Zoom/Zoom cinema**.
- ▶ È possibile selezionare solo **4:3**, **16:9 (Wide)** solo in modalità RGB-PC/HDMI-PC.
- ▶ Nella modalità DTV/HDMI/Component (superiore a 720p) è disponibile la funzione Solo ricerca.
- ▶ Nella modalità Analogica/AV è disponibile anche Larghezza intera.

PICTURE WIZARD

Questa funzionalità consente di regolare la qualità dell'immagine originale.

Utilizzare questa funzionalità per calibrare la qualità dello schermo regolando il livello di nero, il livello di bianco, ecc. Gli utilizzatori meno esperti possono calibrare la qualità dello schermo seguendo facilmente i singoli passaggi.

Quando si regola l'immagine a Low (Bassa), Recommended (Consigliata) o High (Alta), è possibile visualizzare il risultato come esempio.



Nella modalità RGB-PC/HDMI-PC, i valori modificati di Colore, Tinta e Nitidezza Oriz./Vert. non vengono applicati.



1   Selezionare **IMMAGINE**.

2    Selezionare **Picture Wizard**.

3   Regolare **Livello nero, Livello bianco, Colore, Tinta, Nitidezza orizzontale, Nitidezza verticale, Temperatura colore, Contrasto dinamico, Guadagno colore, Retroillum.**

4    Selezionare l'origine dell'ingresso alla quale applicare le impostazioni.

5 

- Se si interrompe la definizione delle impostazioni prima del passaggio finale, le modifiche non verranno applicate.
- Il valore di regolazione viene salvato in **Esperto 1**.

- Premere il pulsante **MENU** o **USCITA** per chiudere la finestra del menu.
- Premere il pulsante **INDIETRO** per tornare alla schermata di menu precedente.

CONTROLLO DELLE IMMAGINI

RISPARMIO ENERGETICO

Riduce il consumo del televisore.

l'impostazione di fabbrica predefinita è regolata al livello più appropriato per la visione in casa.



È possibile aumentare la luminosità dello schermo regolando il **livello di risparmio energetico** o impostando la **Modalità immagini**.

Quando si imposta il consumo energetico in modalità MHEG, l'impostazione è applicata dopo essere usciti da MHEG.

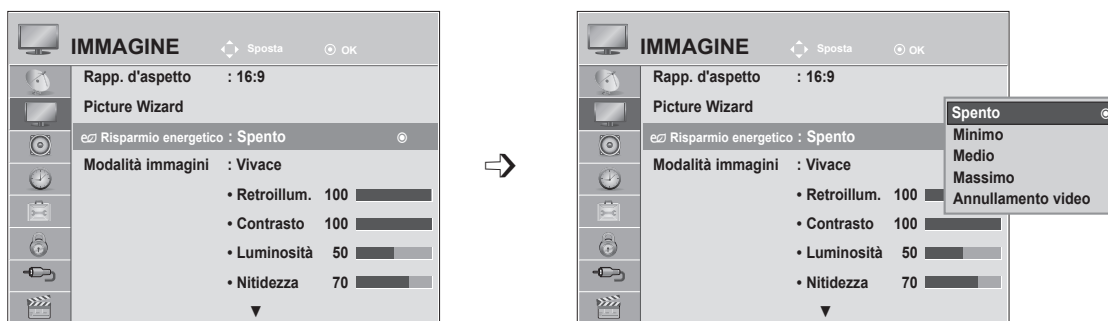
Selezionando "**Annullamento video**" mentre si è sintonizzati su una stazione radio, si riduce il consumo energetico.



1   Selezionare **IMMAGINE**.

2   Selezionare ** Risparmio energetico**.

3   Selezionare **Spento, Minimo, Medio, Massimo o Annullamento video**.

4 

- Premere il pulsante **MENU** o **USCITA** per chiudere la finestra del menu.
- Premere il pulsante **INDIETRO** per tornare alla schermata di menu precedente.





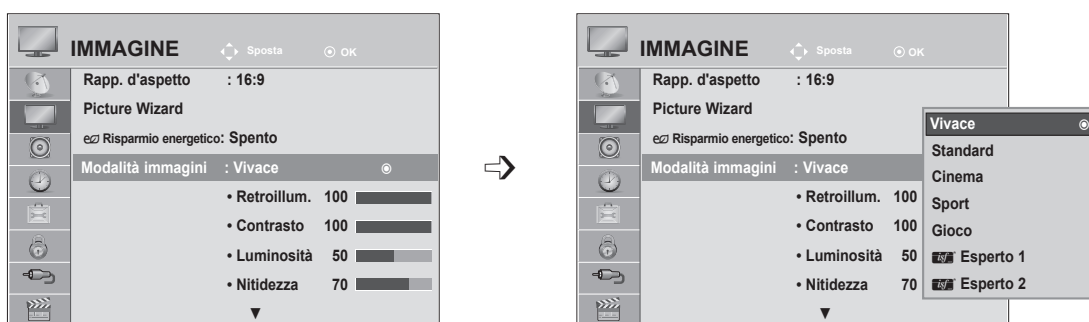

- Quando si seleziona **Annullamento video**, lo schermo viene disattivato nell'arco di tre secondi e viene avviata la funzione **Annullamento video**. La TV si disattiva per essere poi spenta automaticamente.
- È anche possibile regolare questa funzionalità selezionando il pulsante **Energy Saving** (Risparmio energia) sul telecomando.
- Se si desidera uscire da **Annullamento video**, premere un tasto qualsiasi.

IMPOSTAZIONI IMMAGINI PRECONFIGURATE

Modalità immagini - preconfigurazione

Vivace	Potenzia il contrasto, la luminosità, il colore e la nitidezza per immagini più vivide.
Standard	Lo stato più generico di visualizzazione su schermo.
Cinema	Ottimizza il video per la visione di film.
Sport	Ottimizza il video per la visione di eventi sportivi.
Gioco	Ottimizza il video per giocare.



-   Selezionare **IMMAGINE**.
-   Selezionare **Modalità immagini**.
-   Selezionare **Vivace, Standard, Cinema, Sport** o **Gioco**.
- 

- Premere il pulsante **MENU** o **USCITA** per chiudere la finestra del menu.
- Premere il pulsante **INDIETRO** per tornare alla schermata di menu precedente.

- La **Modalità immagini** consente di regolare la TV per ottenere la migliore visualizzazione delle immagini. Selezionare il valore preimpostato nel menu **Modalità immagini** a seconda della categoria dei programmi.
- È possibile regolare Modalità immagini anche nel **menu Q**.

CONTROLLO DELLE IMMAGINI

REGOLAZIONE MANUALE DELLE IMMAGINI

Modalità immagini - Opzione utente

Retroillum.

Per controllare la luminosità dello schermo, regolare la luminosità del pannello LCD. È consigliabile regolare la retroilluminazione quando si imposta la luminosità del set.

Contrasto

Regola il livello del segnale tra il nero e il bianco dell'immagine. È possibile utilizzare la regolazione del contrasto quando la parte luminosa dell'immagine è saturata.

Luminosità

Regola il livello di base del segnale nell'immagine.

Nitidezza

Regola il livello di vivacità dei bordi tra le aree luminose e quelle scure delle immagini.

Più il livello è basso e più l'immagine risulta soft.

Colore

Regola l'intensità di tutti i colori.









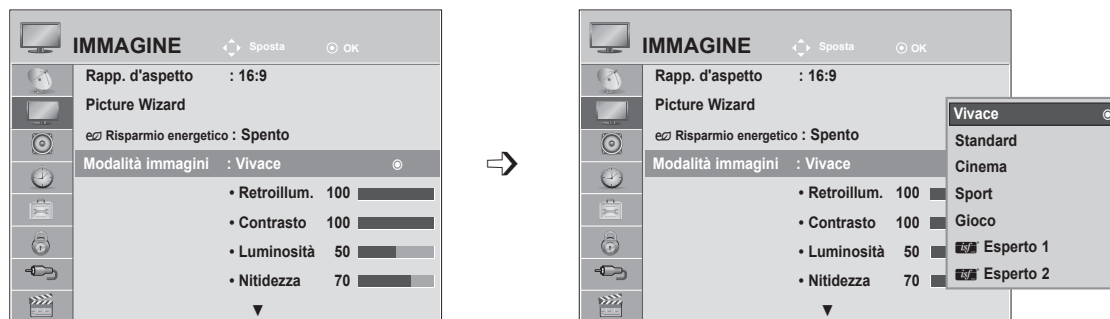

Tinte

Regola il bilanciamento tra i livelli di rosso e di verde.

Temperatura colore

Impostare questa opzione su Caldo per migliorare i colori più caldi quali il rosso oppure su Freddo per rendere l'immagine bluastra.



-   Selezionare **IMMAGINE**.
-   Selezionare **Modalità immagini**.
-   Selezionare **Vivace, Standard, Naturale, Cinema, Sport o Gioco**.
-   Selezionare **Retroillum., Contrasto, Luminosità, Nitidezza, Colore, Tinta o Temperatura colore**.
-   Effettuare le regolazioni necessarie.
 - Premere il pulsante **MENU** o **USCITA** per chiudere la finestra del menu.
 - Premere il pulsante **INDIETRO** per tornare alla schermata di menu precedente.

NOTA

- ▶ Non è possibile regolare le impostazioni Colore e Tinta in modalità RGB-PC/HDMI-PC.
- ▶ Quando è selezionato Esperto 1/2, è possibile selezionare **Retroillum., Contrasto, Luminosità, Nitidezza Oriz., Nitidezza Vert., Colore o Tinta**.





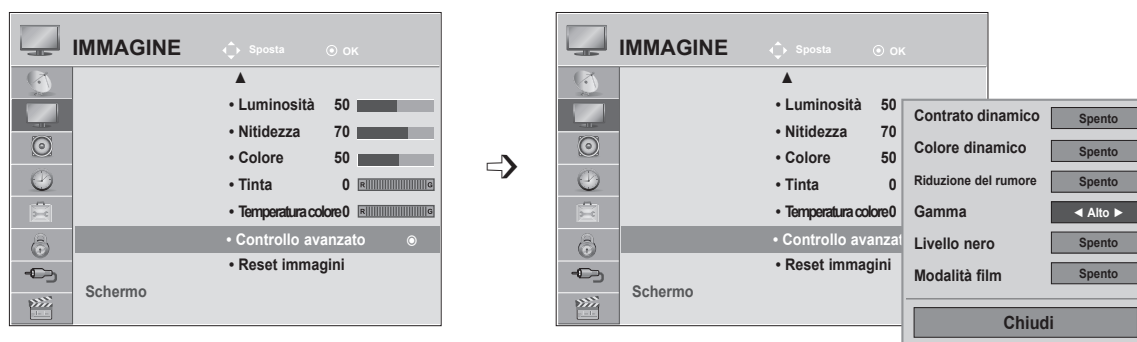

TECNOLOGIA DI MIGLIORAMENTO DELLE IMMAGINI

È possibile calibrare lo schermo per ciascuna modalità Immagine o impostare il valore video in base alla schermata video speciale.

È possibile impostare un valore video diverso per ciascun ingresso.

Per reimpostare lo schermo sui valori predefiniti dopo aver regolato ciascuna modalità video, eseguire la funzione "**Reset immagini**" per ciascuna **Modalità immagini**.



-   Selezionare **IMMAGINE**.
-   Selezionare **Controllo avanzato**.
-   Selezionare **Contrasto dinamico, Colore dinamico, Riduzione del rumore, Gamma, Livello nero o Modalità film. (Vedere a p. da 77 a 78)**
-  Selezionare la sorgente desiderata.

- Premere il pulsante **MENU** o **USCITA** per chiudere la finestra del menu.
- Premere il pulsante **INDIETRO** per tornare alla schermata di menu precedente.

CONTROLLO DELLE IMMAGINI

CONTROLLO ESPERTI SULLE IMMAGINI

Con la segmentazione delle categorie, **Esperto 1** e **Esperto 2** forniscono ulteriori categorie che gli utenti possono impostare come desiderato beneficiando di una qualità immagine ottimale.

Ciò può essere utilizzato per consentire ai professionisti di ottimizzare le prestazioni del televisore con specifici filmati.

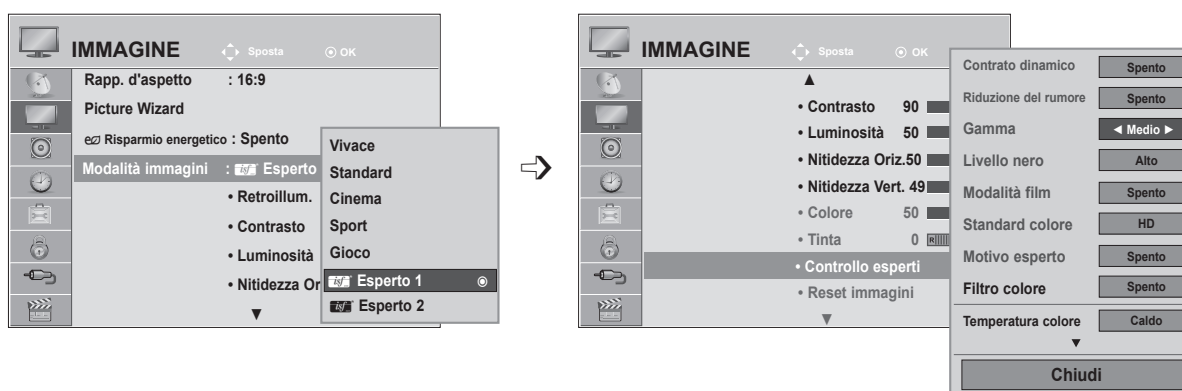

-   Selezionare **IMMAGINE**.
-   Selezionare **Modalità immagini**.
-   Selezionare **isf[®] Esperto 1** o **isf[®] Esperto 2**.
-   Selezionare **Controllo esperti**.
-   Selezionare la sorgente desiderata.
-  Effettuare le regolazioni necessarie.

- Premere il pulsante **MENU** o **USCITA** per chiudere la finestra del menu.
- Premere il pulsante **INDIETRO** per tornare alla schermata di menu precedente.

<p>Contrasto dinamico (Spento/Basso/Alto)</p>	<ul style="list-style-type: none"> ■ Regola il contrasto in modo da mantenerlo al livello ottimale, in base alla luminosità dello schermo. L'immagine viene migliorata rendendo più luminose le parti luminose e più scure le parti scure.
<p>Colore dinamico (Spento/Basso/Alto)</p>	<ul style="list-style-type: none"> ■ Regola i colori in modo da mantenerli più livellati, ricchi e nitidi. Questa caratteristica enfatizza tinta, saturazione e luminosità così che rosso, blu, verde e bianco appaiano più vivaci.
<p>Riduzione del rumore (Spento/Basso/Medio/Alto)</p>	<ul style="list-style-type: none"> ■ Riduce i disturbi dello schermo senza compromettere la qualità video.
<p>Gamma (Basso/Medio/Alto)</p>	<ul style="list-style-type: none"> ■ È possibile regolare la luminosità di un'area scura e il livello medio di grigio di un'area dell'immagine. <ul style="list-style-type: none"> • Basso: rende più luminosa l'area scura e il livello medio del grigio dell'immagine. • Medio: riproduce i livelli dell'immagine originale. • Alto: rende più scura l'area dell'immagine scura e il livello medio del grigio.
<p>Livello nero (Basso/Alto/Auto)</p>	<ul style="list-style-type: none"> • Basso: l'immagine sullo schermo diventa più scura. • Alto: l'immagine sullo schermo diventa più luminosa. • Auto: riconoscimento dei livelli di nero dello schermo con impostazione automatica su Alto o Basso. ■ Impostare il livello di nero dello schermo al valore appropriato. ■ Questa funzione consente di selezionare "Basso" o "Alto" nella modalità seguente: AV(NTSC-M), HDMI o Component. In caso contrario il "Livello di nero" è impostato a "Auto".
<p>Modalità film (Acceso/Spento)</p>	<ul style="list-style-type: none"> ■ È possibile guardare i video come al cinema eliminando l'effetto vibrazione. ■ Utilizzare questa funzione durante la visione di film.
<p>Standard colore (SD/HD)</p>	<ul style="list-style-type: none"> ■ Converte il colore di un video differente in colore HD. Questa funzione viene impostata per il formato di colore video SD (BT-601) e video HD (BT-709).

CONTROLLO DELLE IMMAGINI

<p>Motivo esperto (Spento/Esperto 1/Esperto 2)</p>	<ul style="list-style-type: none"> ■ Questo è il modello necessario per una regolazione esperta. ■ A Questa funzione è attivata in "Modalità immagini - Esperto" quando si assiste a DTV.
<p>Filtro colore (Spento/Rosso/Verde/Blu)</p>	<ul style="list-style-type: none"> ■ Questa è la funzione per filtrare specifici colori del video. È possibile utilizzare il filtro RGB per impostare con precisione la saturazione e la tonalità.
<p>Temperatura colore (Medio/Caldo/Freddo)</p>	<ul style="list-style-type: none"> ■ Questa è la funzione per regolare il colore complessivo dello schermo in base all'aspetto desiderato. <ul style="list-style-type: none"> a. • Modalità: 2 punti • Modello: Interno, Esterno • Contrasto Rosso/Verde/Blu, Luminosità Rosso/Verde/Blu: La gamma di regolazione è compresa tra -50 e +50. b. • Modalità: 10 punti IRE <ul style="list-style-type: none"> • Modello: Interno / Esterno • IRE (Institute of Radio Engineers) è l'unità per visualizzare la dimensione del segnale video e può essere impostata sui valori 10, 20, 30 fino a 100. È possibile regolare Rosso, Verde o Blu per ogni impostazione. • Rosso/Verde/Blu: la gamma di regolazione è compresa tra -50 e +50.
<p>Sistema di gestione colori</p>	<ul style="list-style-type: none"> ■ Come lo strumento utilizzato dagli esperti per effettuare regolazioni utilizzando i modelli di test, ciò non influisce sugli altri colori, ma può essere utilizzato per regolare selettivamente le 6 aree di colore (Rosso/Verde/Blu/Ciano/Magenta/Giallo). La differenza di colore può non essere distintiva anche quando si effettuano le regolazioni per lo schermo generale. ■ Regola Rosso/Verde/Blu/Giallo/Ciano/Magenta. <ul style="list-style-type: none"> • Colore Rosso/Verde/Blu/Giallo/Ciano/Magenta: la gamma di regolazione è compresa tra -30 e +30. • Tinta Rosso/Verde/Blu/Giallo/Ciano/Magenta: la gamma di regolazione è compresa tra -30 e +30. ■ Questa funzionalità è disattivata in modalità RGB-PC e HDMI (PC).

RESET IMMAGINI

Le impostazioni delle modalità delle immagini selezionate vengono riportate alle impostazioni predefinite di fabbrica.

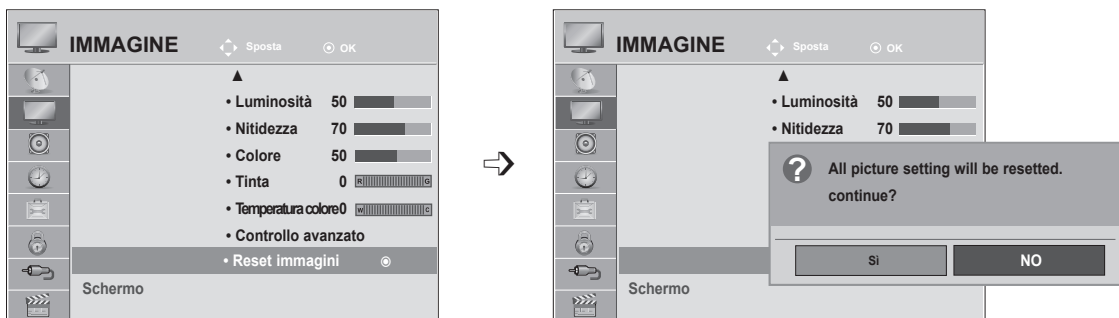

- 1   Selezionare **IMMAGINE**.
- 2   Selezionare **Reset immagini**.
- 3   Selezionare **Si** o **No**.
- 4 

- Premere il pulsante **MENU** o **USCITA** per chiudere la finestra del menu.
- Premere il pulsante **INDIETRO** per tornare alla schermata di menu precedente.

CONTROLLO DELLE IMMAGINI

CONFIGURAZIONE DELLO SCHERMO PER LA MODALITÀ PC

Selezione della risoluzione

Per visualizzare un'immagine normale, far corrispondere la risoluzione della modalità RGB con la risoluzione della modalità PC.

La funzione è applicabile alla modalità RGB [PC].

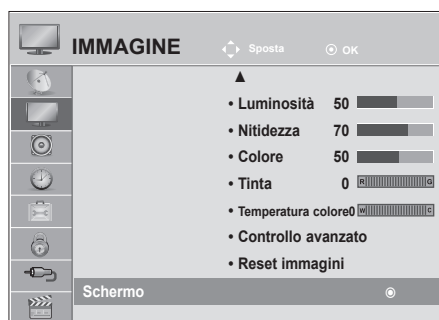

<Risoluzione verticale: 768>

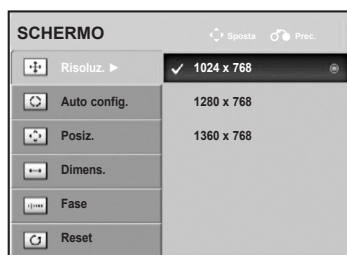



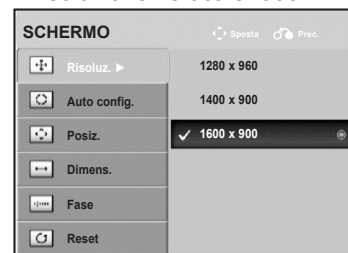





M2080D / M2080DF / M2080D / M2080DN
<Risoluzione verticale: 900>



M2280D / M2380D / M2780D
M2280DF / M2380DF / 2780DF
M2280DB / M2380DB
M2280DN / M2380DN / M2780DN
<Risoluzione verticale: 900>



- 1   Selezionare **IMMAGINE**.
- 2   Selezionare **Schermo**.
- 3   Selezionare **Risoluzione**.
- 4   Selezionare la risoluzione desiderata.
- 5 

- Premere il pulsante **MENU** o **USCITA** per chiudere la finestra del menu.
- Premere il pulsante **INDIETRO** per tornare alla schermata di menu precedente.

Configurazione automatica (solo in modalità RGB [PC])





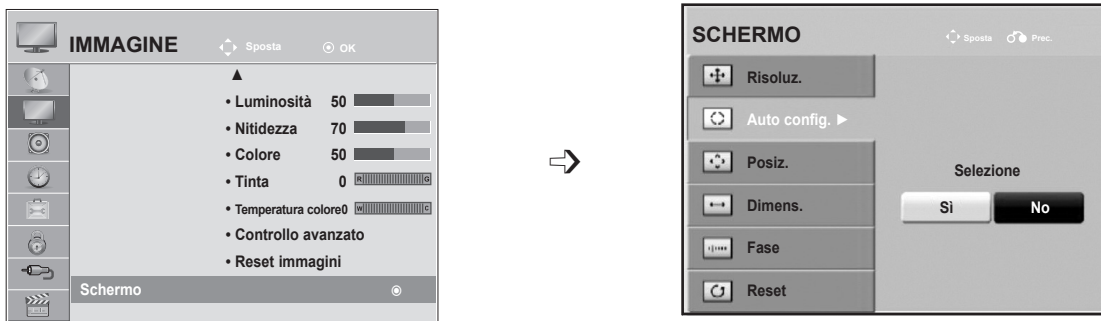

Regolazione automatica della posizione dell'immagine e riduzione al minimo dell'instabilità dell'immagine. Se dopo la regolazione l'immagine non è ancora corretta, l'apparecchio funziona normalmente ma ha bisogno di un'ulteriore regolazione.

Configurazione automatica

Questa funzione consente la regolazione automatica della posizione dello schermo, del clock e della fase. L'immagine visualizzata apparirà instabile per alcuni secondi mentre avviene la configurazione automatica.

1. Uso dell' OSD



- 1   Selezionare **IMMAGINE**.
- 2   Selezionare **Schermo**.
- 3   Selezionare **Auto config.**
- 4   Selezionare **Si**.
- 5  Eseguire **Auto config.**

- Se la posizione dell'immagine non è ancora corretta, provare a ripetere la regolazione automatica.
- Se è necessario regolare nuovamente l'immagine dopo la regolazione automatica in RGB (PC), è possibile modificare Posiz., Dimensioni o Fase.

- Premere il pulsante **MENU** o **USCITA** per chiudere la finestra del menu.
- Premere il pulsante **INDIETRO** per tornare alla schermata di menu precedente.

CONTROLLO DELLE IMMAGINI

2. Utilizzo di Auto config. (Telecomando)

Questa funzione è disponibile solo per i segnali RGB.

M2080D / M2080DF / M2080DB / M2080DN

1



Premere **Auto config.**

Auto in esecuzione

<Risoluzione 1600 x 900>



Auto in esecuzione
Per una visione ottimale
cambiare la risoluzione in
1600 x 900

<Altre risoluzioni>

M2280D / M2380D / M2780D / M2280DF / 2380DF / M2780DF M2280DB / M2380DB / M2280DN / M2380DN / M2780DN

2

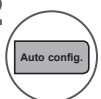

Premere **Auto config.**

Auto in esecuzione

<Risoluzione 1920 x 1080>



Auto in esecuzione
Per una visione ottimale
cambiare la risoluzione in
1920 x 1080







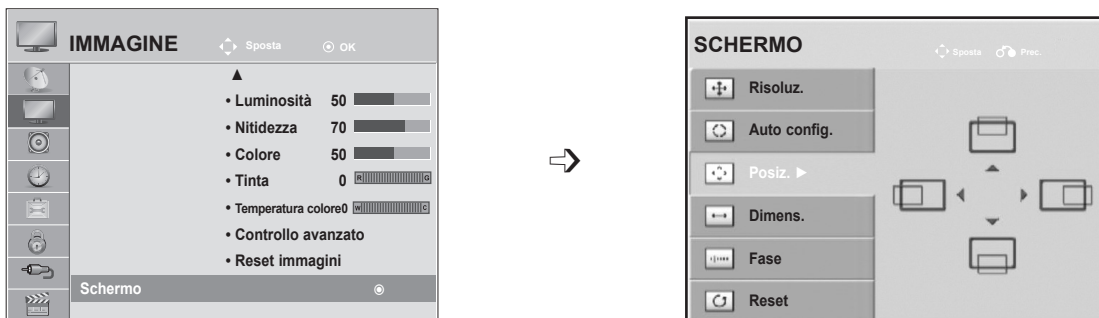

<Altre risoluzioni>

Regolazione per la Posizione, Dimensione, Fase dello schermo

Se dopo l'esecuzione della regolazione automatica l'immagine non è chiara e in particolar modo se i caratteri sono ancora tremolanti, regolare manualmente la fase dell'immagine.

Questa funzione è attiva nella seguente modalità: RGB[PC].



- 1   Selezionare **IMMAGINE**.
- 2   Selezionare **Schermo**.
- 3   Selezionare **Posiz.**, **Dimensioni** o **Fase**.
- 4    Effettuare le regolazioni necessarie.
- 5 

- Premere il pulsante **MENU** o **USCITA** per chiudere la finestra del menu.
- Premere il pulsante **INDIETRO** per tornare alla schermata di menu precedente.







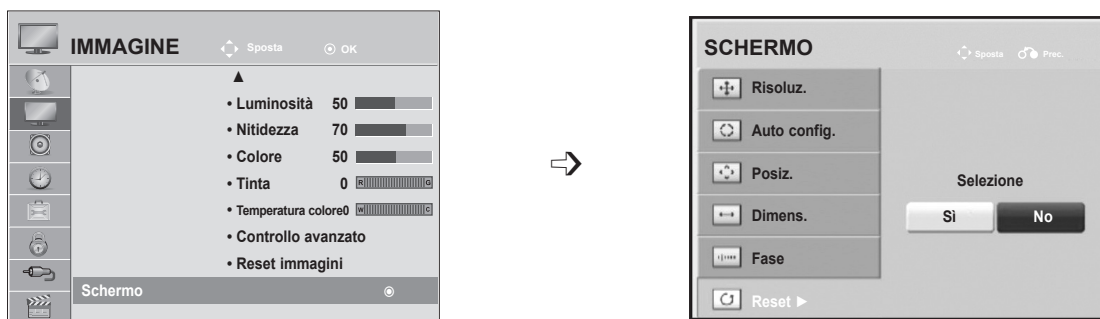

CONTROLLO DELLE IMMAGINI

Ripristina schermo

Ripristina **Posiz.**, **Dimensioni** e **Fase** alle impostazioni predefinite.

Questa funzione è attiva nella seguente modalità: RGB[PC].



- 1   Selezionare **IMMAGINE**.
- 2   Selezionare **Schermo**.
- 3   Selezionare **Reset**.
- 4   Selezionare **Si**.
- 5  Eseguire **Reset**.

- Premere il pulsante **MENU** o **USCITA** per chiudere la finestra del menu.
- Premere il pulsante **INDIETRO** per tornare alla schermata di menu precedente.

CONTROLLO DELL'AUDIO

REGOLAZIONE AUTOMATICA DEL VOLUME

Il volume automatico mantiene in modo automatico un livello di volume uniforme anche se si cambia canale.

Poiché ciascuna stazione di trasmissione ha proprie condizioni di segnale, è necessario regolare il volume ogniqualvolta si cambia canale. Questa funzione consente agli utenti di godere di livelli stabili del volume, tramite regolazioni automatiche di ciascun programma.

Se la qualità o il volume del suono non sono del livello desiderato, è preferibile utilizzare un impianto home theater separato o un circuito dedicato per i diversi ambienti dell'utente.

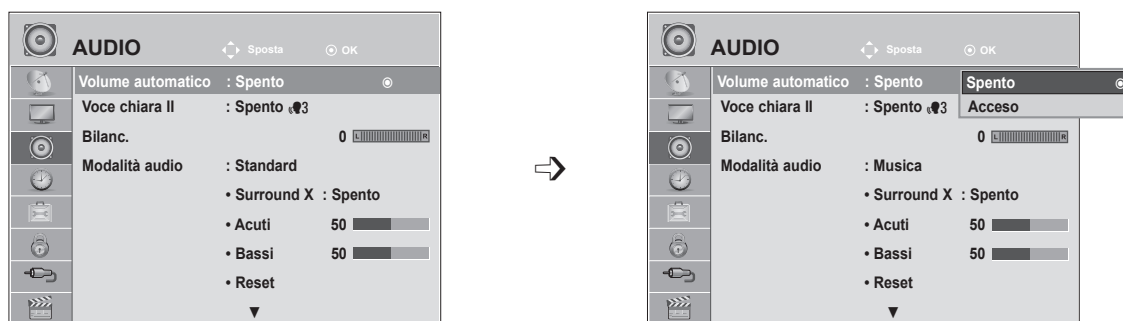

- 1   Selezionare **AUDIO**.
- 2   Selezionare **Volume automatico**.
- 3   Selezionare **Acceso** o **Spento**.
- 4 

- Premere il pulsante **MENU** o **USCITA** per chiudere la finestra del menu.
- Premere il pulsante **INDIETRO** per tornare alla schermata di menu precedente.

CONTROLLO DELL'AUDIO

VOCE CHIARA II



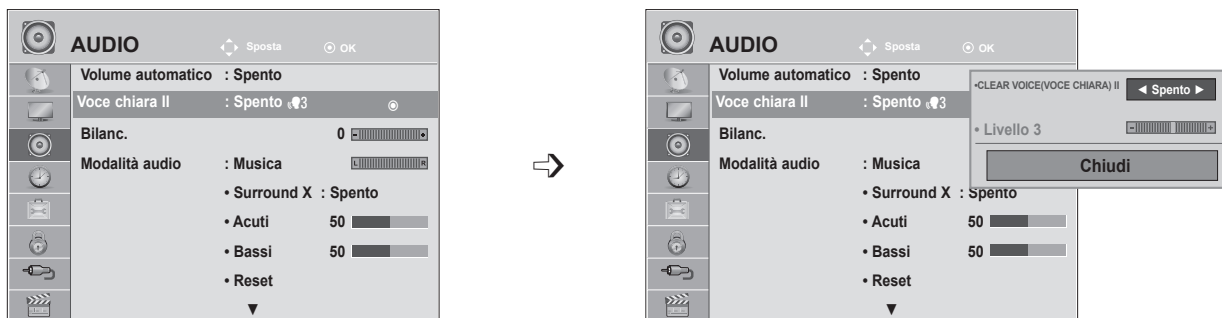

Differenziando l'estensione vocale umana dalle altre, aiuta a sentire meglio le voci umane.



- 1   Selezionare **AUDIO**.
- 2   Selezionare **Voce chiara II**.
- 3   Selezionare **Acceso** o **Spento**.

- Se si seleziona "**Acceso**" per l'impostazione **Voce chiara II**, la funzione **Surround X** non funziona.
- Seleziona i livelli da "-6" a "+6".

Regolazione del livello di Voce chiara II selezionando **Acceso**





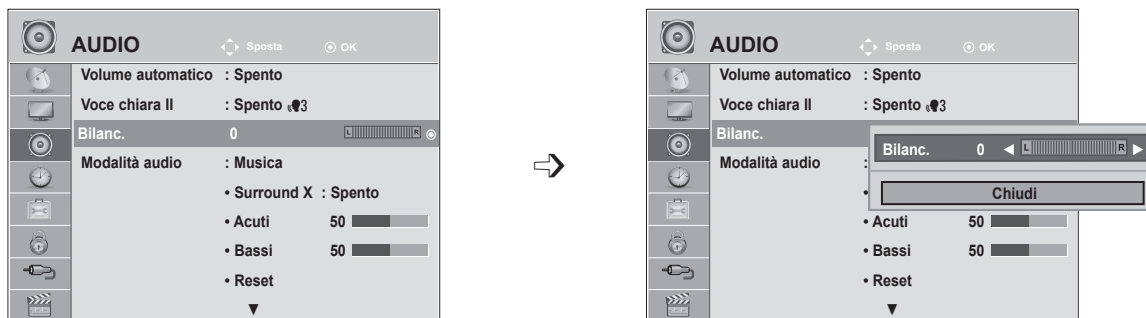

- 4   Selezionare **Livello**.
- 5   Effettuare una regolazione desiderata.

- Premere il pulsante **MENU** o **USCITA** per chiudere la finestra del menu.
- Premere il pulsante **INDIETRO** per tornare alla schermata di menu precedente.

BILANCIAMENTO

È possibile regolare il bilanciamento audio dei diffusori ai livelli desiderati.



- 1   Selezionare **AUDIO**.
- 2   Selezionare **Bilanc.**
- 3   Effettuare una regolazione desiderata.

- Premere il pulsante **MENU** o **USCITA** per chiudere la finestra del menu.
- Premere il pulsante **INDIETRO** per tornare alla schermata di menu precedente.

CONTROLLO DELL'AUDIO

IMPOSTAZIONI AUDIO PRECONFIGURATE - MODALITÀ AUDIO

È possibile selezionare l'impostazione audio preferita, **Standard**, **Musica**, **Cinema**, **Sport** o **Gioco**, e regolare inoltre **Acuti/Bassi**.



La **Modalità audio** consente di apprezzare la migliore qualità audio senza alcuna regolazione specifica perché il televisore imposta le opzioni audio adeguate in base ai contenuti del programma.

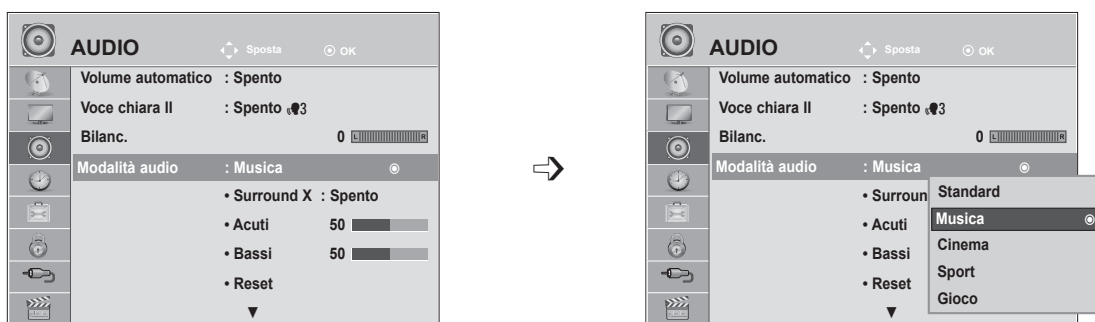

Standard, **Musica**, **Cinema**, **Sport** e **Gioco** sono impostazioni predefinite per una qualità audio ottimale.

- Standard** Spentore suoni di qualità standard.
- Musica** Ottimizza i suoni per ascoltare la musica.
- Cinema** Ottimizza i suoni per guardare i film.
- Sport** Ottimizza i suoni per guardare gli eventi sportivi.
- Gioco** Ottimizza i suoni per giocare.



1   Selezionare **AUDIO**.

2   Selezionare **Modalità audio**.

3   Selezionare **Standard**, **Musica**, **Cinema**, **Sport** o **Gioco**.



4 

• È possibile regolare **Modalità audio** anche nel **Q. Menu**.

- Premere il pulsante **MENU** o **USCITA** per chiudere la finestra del menu.
- Premere il pulsante **INDIETRO** per tornare alla schermata di menu precedente.

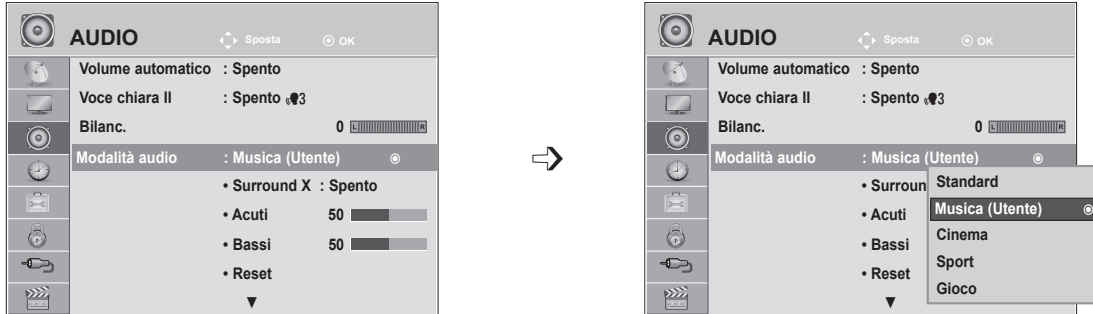
IMPOSTAZIONI AUDIO PRECONFIGURATE - MODALITÀ UTENTE









- 1   Selezionare **AUDIO**.
- 2   Selezionare **Modalità audio**.
- 3   Selezionare **Standard, Musica, Cinema, Sport o Gioco**.
- 4   Selezionare **Acuti** o **Bassi**.
- 5   Impostare il livello audio desiderato.

Surround X

Selezionare questa opzione per ottenere suoni realistici.

Consente una maggiore profondità e nitidezza del suono grazie all'effetto surround potenziato.

- 1   Selezionare **AUDIO**.
- 2   Selezionare **Surround X**.
- 3   Selezionare **Acceso** o **Spento**.
- 4 

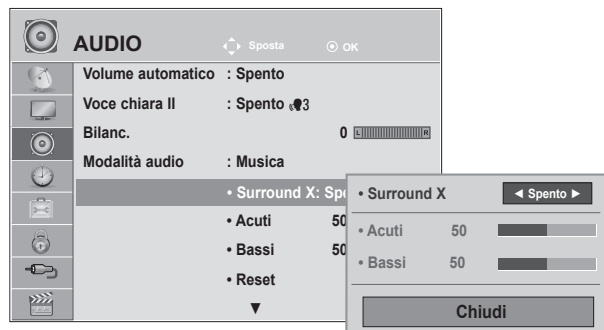

- Premere il pulsante **MENU** o **USCITA** per chiudere la finestra del menu.
- Premere il pulsante **INDIETRO** per tornare alla schermata di menu precedente.

CONTROLLO DELL'AUDIO

RIPRISTINO AUDIO

Le impostazioni della modalità Audio selezionato vengono riportate alle impostazioni predefinite di fabbrica.

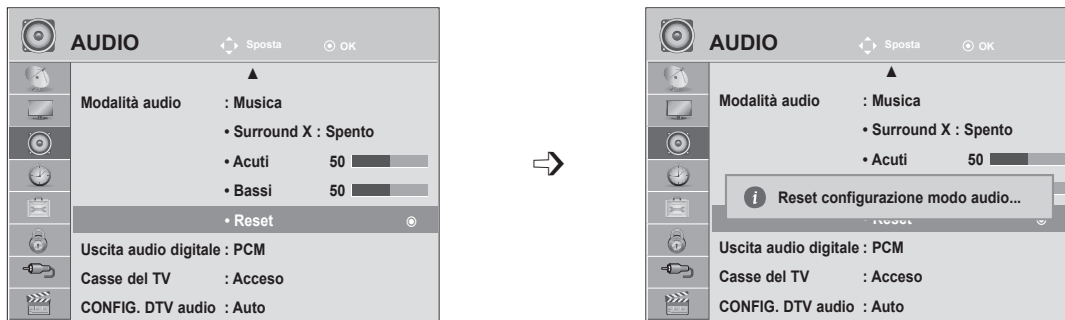

- 1   Selezionare **AUDIO**.
- 2   Selezionare **Reset**.
- 3  Inizializza il parametro regolato.

- Premere il pulsante **MENU** o **USCITA** per chiudere la finestra del menu.
- Premere il pulsante **INDIETRO** per tornare alla schermata di menu precedente.

USCITA AUDIO DIGITALE

Questa funzione consente di selezionare l'uscita audio digitale preferita.

L'impianto è in grado di generare l'audio Dolby Digital solo nei canali che trasmettono l'audio di questo tipo.

Quando è disponibile Dolby Digital, selezionando Auto nel menu Uscita audio digitale, l'uscita SPDIF (Sony Philips Digital InterFace) viene impostata su Dolby Digital.

Se nel menu dell'uscita audio digitale è selezionato Auto quando Dolby Digital non è disponibile, l'uscita SPDIF viene impostata su PCM (Pulse-code modulation).

Anche se è stato impostato sia Dolby Digital che la lingua dell'audio in un canale che trasmette l'audio Dolby Digital, sarà riprodotto solo quest'ultimo formato.

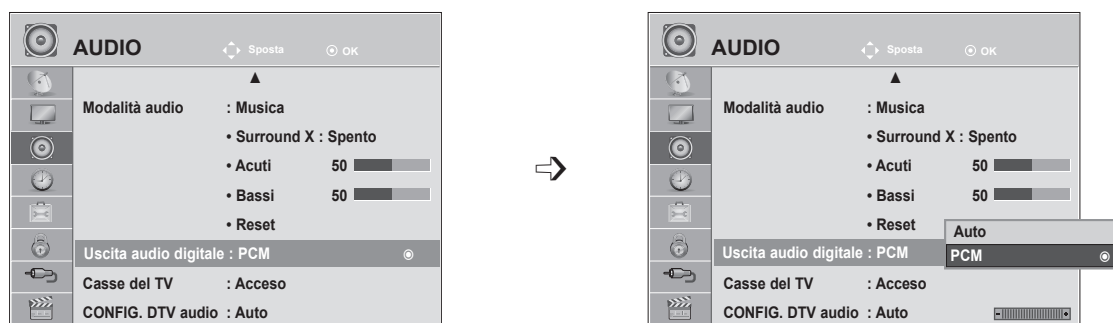

- 1 Selezionare **AUDIO**.
- 2 Selezionare **Uscita audio digitale**.
- 3 Selezionare **Auto** o **PCM**.
- 4



Prodotto su licenza di Dolby Laboratories. "Dolby" ed il simbolo a doppia D sono marchi di Dolby Laboratories.

- È possibile che in modalità HDMI alcuni lettori DVD non riproducano l'audio SPDIF. In questo caso, impostare l'uscita dell'audio digitale del lettore DVD su PCM. (In HDMI, Dolby Digital Plus non è supportato.)

Voce	Ingresso audio	Uscita audio digitale
Auto (Altoparlante acceso)	MPEG Dolby Digital Dolby Digital Plus HE-AAC	PCM Dolby Digital Dolby Digital PCM
Auto (Altoparlante spento)	MPEG Dolby Digital Dolby Digital Plus HE-AAC	PCM Dolby Digital Dolby Digital Dolby Digital
PCM	PCM	PCM

- Premere il pulsante **MENU** o **USCITA** per chiudere la finestra del menu.
- Premere il pulsante **INDIETRO** per tornare alla schermata di menu precedente.

CONTROLLO DELL'AUDIO

CONFIGURAZIONE DELL'ACCENSIONE/SPEGNIMENTO DEI DIFFUSORI DEL TELEVISORE

Potete regolare lo stato degli altoparlanti interni.

In **AV1**, **AV2**, **COMPONENT**, **RGB** e **HDMI 1** oppure **HDMI** con cavo da **HDMI** a **DVI**, l'altoparlante del televisore funziona anche in assenza di segnale video.

Se si desidera utilizzare il sistema stereo hi-fi esterno, disattivare i dif-fusori interni dell'apparecchiatura.

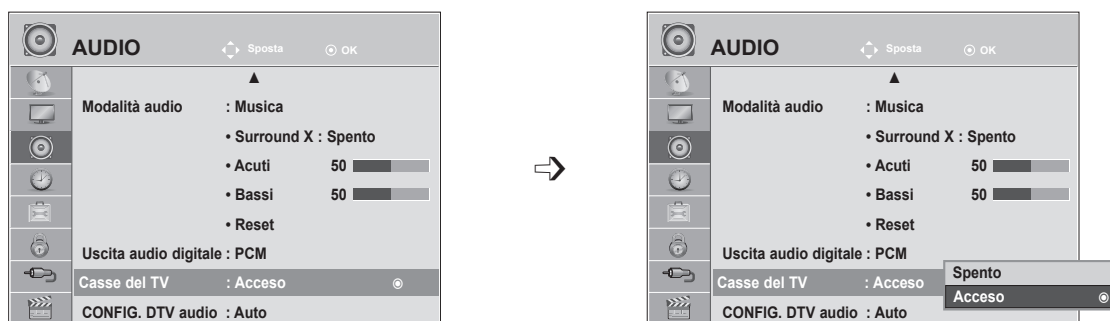

- 1   Selezionare **AUDIO**.
- 2   Selezionare **Casse del TV**.
- 3   Selezionare **Acceso** o **Spento**.
- 4 

- Premere il pulsante **MENU** o USCITA per chiudere la finestra del menu.
- Premere il pulsante **INDIETRO** per tornare alla schermata di menu precedente.





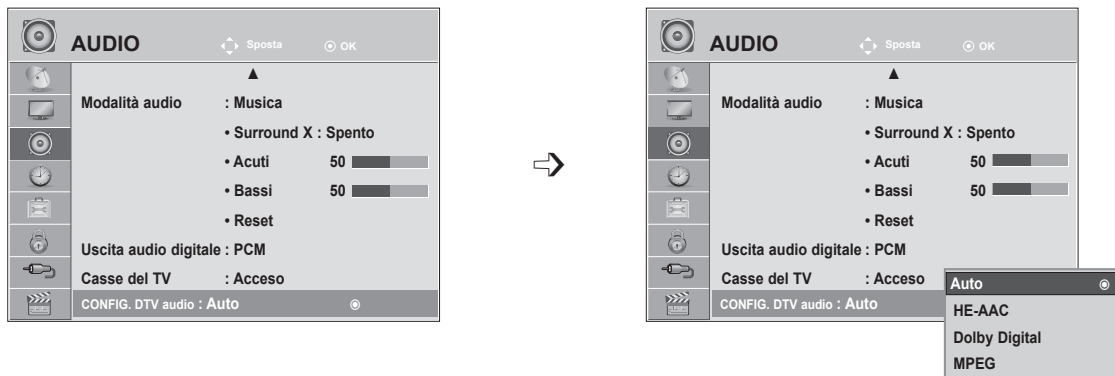

! NOTA

- ▶ Se l'altoparlante del televisore è disattivato mentre l'Home theater del Simplink è in funzione, l'uscita audio passa automaticamente all'altoparlante dell'Home theater, mentre quando l'altoparlante del televisore è acceso, il suono viene emesso direttamente da questo altoparlante.
- ▶ Alcuni menu in **AUDIO** sono disattivati se Casse del TV è impostato su Spento.

IMPOSTAZIONE DTV AUDIO (SOLO MODALITÀ DIGITALE)

Quando in un segnale in ingresso sono presenti diversi tipi di audio, grazie a questa funzione è possibile isolarne il tipo.



- 1   Selezionare **AUDIO**.
- 2   Selezionare **CONFIG. DTV audio**.
- 3   Selezionare **Auto, HE-AAC, Dolby Digital o MPEG**.
- 4 

- Premere il pulsante **MENU** o **USCITA** per chiudere la finestra del menu.
- Premere il pulsante **INDIETRO** per tornare alla schermata di menu precedente.

- **Auto**: uscita automatica, nell'ordine **HE - AAC ► Dolby Digital ► MPEG**.
- **HE-AAC, Dolby Digital, MPEG**: consente all'utente di selezionare il tipo di audio desiderato.
Se si seleziona **MPEG**, sarà sempre trasmesso l'audio MPEG.
Se **MPEG** non è supportato vengono selezionati **HE - AAC** e **Dolby Digital** in quest'ordine.
- Vedere a p. 100 (Selezione lingua audio)

CONTROLLO DELL'AUDIO

I/II

Stereo/Doppia ricezione (solo modalità analogica)

Quando viene selezionato un programma, le informazioni relative all'audio per la stazione appaiono con il numero di programma e il nome dell'emittente.

-   Selezionare **Audio**.
-   Selezionare l'uscita audio.

Broadcast	Display sullo schermo
Mono	MONO
Stereo	STEREO
Dual	DUAL I, DUAL II, DUAL I+II

■ SELEZIONE MONO

Se il segnale stereo è debole nella ricezione stereo, potete passare alla ricezione mono. In modalità mono viene migliorata la nitidezza dell'audio.

■ SELEZIONE DELLINGUAGGIO PER LE EMITTENTI IN DUE LINGUE

Se un programma può essere ricevuto in due lingue (doppio audio) è possibile passare a DUAL I, DUAL II oppure a DUAL I+II.

DUAL I Invia agli altoparlanti la lingua principale dell'emittente.

DUAL II Invia agli altoparlanti la lingua secondaria dell'emittente.

DUAL I+II Invia la prima lingua a un altoparlante e la seconda all'altro.

Ricezione NICAM (solo modalità analogica)

Se il vostro display è dotato di sintonizzazione per la ricezione NICAM, può ricevere il suono digitale ad alta qualità NICAM.

L'uscita audio può essere selezionata in conformità al tipo di trasmissione ricevuta.

-
- 1 Quando viene ricevuto un suono **NICAM mono**, è possibile selezionare **NICAM MONO** oppure **MONO**.
 - 2 Quando viene ricevuto un suono **NICAM stereo**, è possibile selezionare **NICAM STEREO** oppure **MONO**.
Se il segnale stereo è debole, passare a **MONO**.
 - 3 Quando viene ricevuto un suono **NICAM dual**, è possibile selezionare **NICAM DUAL I**, **NICAM DUAL II**, **NICAM DUAL I+II** oppure **MONO**.
-

Selezione dell'uscita audio degli altoparlanti

Nel modo AV, Component, RGB o HDMI potete selezionare l'uscita audio per gli altoparlanti destro e sinistro.

Selezionare l'uscita audio.

L+R: il segnale audio dall'ingresso audio L (sinistro) viene inviato all'altoparlante sinistro e il segnale audio dall'ingresso audio R (destro) viene inviato all'altoparlante destro.

L+L: il segnale audio dall'ingresso audio L (sinistro) viene inviato all'altoparlante destro e a quello sinistro.

R+R: il segnale audio dall'ingresso audio R (destro) viene inviato all'altoparlante destro e a quello sinistro.

IMPOSTAZIONE DELL'ORA

IMPOSTAZIONE DELL'OROLOGIO





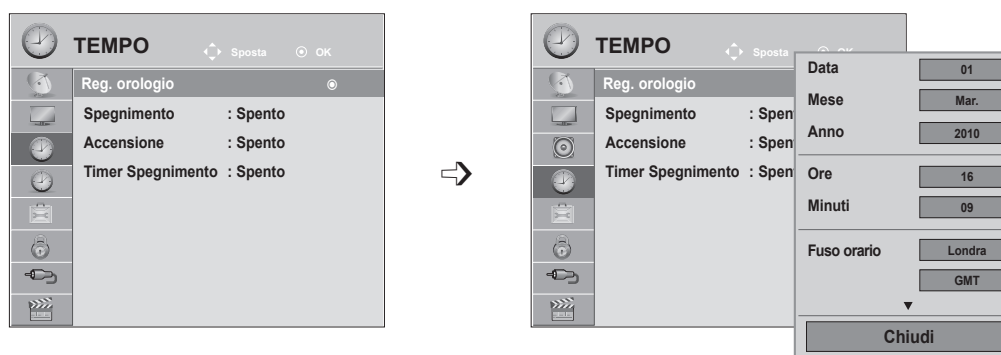

L'orologio viene impostato automaticamente quando riceve il segnale digitale. (L'orologio può essere impostato manualmente solo se la TV non dispone di segnale digitale.)

Dovete regolare correttamente l'orario prima di utilizzare la funzione on/Spento temporizzata.

Quando si seleziona il fuso orario di una città, l'orario TV viene impostato in base alla differenza di orario tra l'ora locale e il fuso GMT (Greenwich Mean Time). Tali informazioni vengono ricevute con il segnale di trasmissione e l'ora viene impostata automaticamente da un segnale digitale.

Quando l'orologio viene impostato in modo DTV, non è possibile modificare l'orario, ma se il nome della città in Fuso orario viene cambiato in Spentoset, è possibile modificare l'orario di 1 ora.



- 1   Selezionare **TEMPO**.
- 2   Selezionare **Reg. orologio**.
- 3   Selezionare **anno, mese, data, ora** o l'opzione **Fuso orario**.
- 4  Impostare **anno, mese, data, ora** o l'opzione **Fuso orario**.

- Premere il pulsante **MENU** o **USCITA** per chiudere la finestra del menu.
- Premere il pulsante **INDIETRO** per tornare alla schermata di menu precedente.

IMPOSTAZIONE ACCENSIONE/SPEGNIMENTO TIMER AUTOMATICO

Il Timer Spento automaticamente spegne il Tv in Stand By trascorso il tempo preselezionato.

Due ore dopo che l'apparecchio si è acceso grazie alla funzione di accensione automatica verrà automaticamente riportato nel modo "Standby" (Attesa), se non viene premuto nessun tasto.

La funzione "Spento-timer" (spegnimento) sostituisce la funzione "on-timer" (accensione) se sono state regolate alla stessa ora.

Il monitor deve essere in "Standby" perché la funzione "on-timer" possa attivarsi.

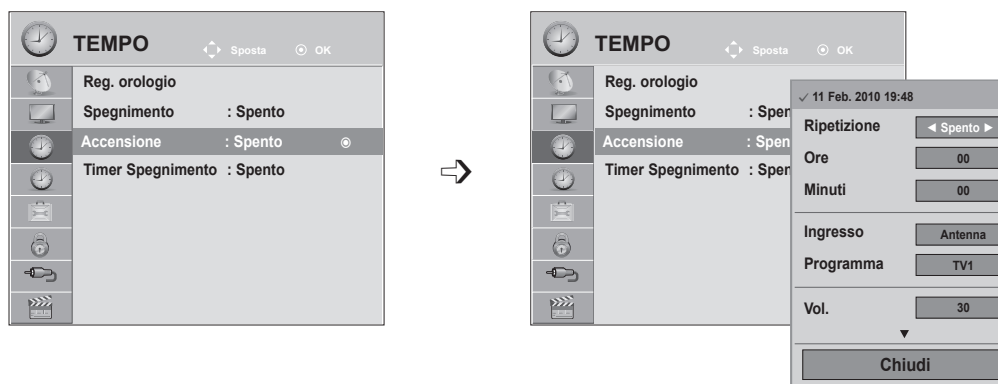

- 1   Selezionare **TEMPO**.
- 2   Selezionare **Spegnimento** o **Accensione**.
- 3   Selezionare **Ripetizione**.
- 4  Selezionare **Spento, Una volta, Quotidiano, Lun. ~ Ven., Lun. ~ Sab., Sab. ~ Dom. o Dom.**
- 5   **Impostare l'ora.**
- 6   **Impostare i minuti.**

- Per annullare la funzione di **Accensione/ Spegnimento** timer, selezionare **Spento**.
- Solo per la funzione **Accensione**

- 1  Selezionare **Ingresso**.
- 2  Selezionare la sorgente di ingresso.
- 3   Selezionare il programma.
- 4   Regolare il livello del volume **l'accensione**.



- Premere il pulsante **MENU** o **USCITA** per chiudere la finestra del menu.
- Premere il pulsante **INDIETRO** per tornare alla schermata di menu precedente.

IMPOSTAZIONE DELL'ORA

IMPOSTAZIONE TIMER SPEGNIMENTO

Non è necessario ricordare di spegnere il Tv prima di andare a dormire.

Il timer di spegnimento imposta il Tv in modalità standby in modo automatico una volta trascorso il tempo precedentemente impostato.

1   Selezionare **Timer Spegnimento**.

2  Selezionare **Spento, 10, 20, 30, 60, 90, 120, 180 o 240 minuti**.

- Se spegnete l'apparecchio, la funzione viene annullata.
- È possibile regolare il **Timer Spegnimento** anche nel **menu TEMPO**.

IMPOSTAZIONE DELLE OPZIONI

SELEZIONE A VIDEO DELLA LINGUA DEI MENU / DEL PAESE

La guida all'installazione viene visualizzata sullo schermo del televisore quando si effettua la prima accensione.

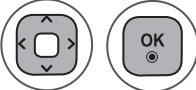
1  Selezionare la **lingua desiderata**.

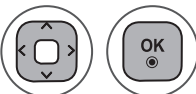
2  Selezionare il proprio **paese**.

• Per modificare la selezione della lingua/del paese

1  Selezionare **OPZIONE**.

2  Selezionare **Lingua menu (Language) o Paese**.

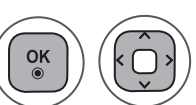
3  Selezionare la **lingua desiderata** o il **paese**.

4  Salvare.

- Quando si seleziona come paese la Francia, la password non è '0' , '0' , '0' , '0' ma '1' , '2' , '3' , '4' .

- Premere il pulsante **MENU** o **USCITA** per chiudere la finestra del menu.
- Premere il pulsante **INDIETRO** per tornare alla schermata di menu precedente.

! NOTA

- ▶ Se non si termina l'impostazione **Guida di installazione** premendo **INDIETRO** oppure se si verifica il timeout del menu OSD (On Screen Display), il menu di installazione continuerà ad apparire fino a completamento dell'impostazione ogni volta che viene accesa la TV.
- ▶ Se si seleziona in codice paese sbagliato, il televideo potrebbe non essere mostrato e non funzionare correttamente.
- ▶ La funzione CI(Interfaccia comune) può non essere applicata sulla base del paese in cui avviene la trasmissione.
- ▶ I pulsanti della modalità di controllo DTV possono non essere funzionanti dipendendo dalle condizioni di trasmissione del vostro paese.
- ▶ Nei paesi in cui le regole delle trasmissioni digitali non sono fissate, alcune funzioni DTV possono non funzionare dipendendo dalle circostanze di trasmissione digitale.
- ▶ L'impostazione paese "UK" deve essere attivata solo in UK.
- ▶ Se l'impostazione del paese è "--", sono disponibili i programmi a trasmissione standard digitale cavo/terrestre europei ma alcune funzioni DTV potrebbero non funzionare correttamente.

IMPOSTAZIONE DELLE OPZIONI







SELEZIONE DELLA LINGUA (SOLO MODALITÀ DIGITALE)





La funzione audio consente di selezionare la lingua preferita per l'audio.

Se i dati audio nella lingua selezionata non vengono trasmessi, viene riprodotto l'audio in lingua predefinita.

Utilizzare la funzione dei sottotitoli quando sono trasmesse due o più lingue dei sottotitoli. Se i dati dei sottotitoli nella lingua selezionata non vengono trasmessi, vengono riprodotti i sottotitoli nella lingua predefinita.

Quando le lingue selezionate come lingua primaria per la lingua audio e lingua dei sottotitoli non sono supportate, potete selezionare una lingua nella categoria secondaria.





- 1   Selezionare **OPZIONE**.
- 2   Selezionare **Lingua audio o Lingua sottotitoli**.
- 3   Selezionare la **lingua desiderata**.
- 4  Salvare.

- 1   Selezionare **OPZIONE**.
- 2   Selezionare **Assistenza disattivata**.
- 3   Selezionare **Non udenti**(□).
- 4   Selezionare **Acceso o Spento**.

- Premere il pulsante **INDIETRO** per tornare alla schermata di menu precedente.

< Selezione lingua audio >

► Quando sono trasmesse due o più lingue, è possibile selezionare quella desiderata.

- 1   Selezionare **Audio**.
- 2  selezionare una lingua audio.
- 3  Selezionare L+R, L+L o R+R.

< Selezione lingua sottotitoli >

► Quando i sottotitoli sono trasmessi in due o più lingue, è possibile selezionare la lingua preferita con il tasto **SOTTOTITOLO** del telecomando.

► Premere il pulsante $\wedge \vee$ per selezionare la lingua dei sottotitoli.

- L'audio/sottotitoli possono essere visualizzati in una forma semplificata con 1-3 caratteri trasmessi dal provider di servizi.
- Quando si seleziona l'audio supplementare (audio per "non udenti/vedenti") potrebbe essere trasmessa una parte dell'audio principale.

Informazioni OSD lingua audio

Display	Stato
N.A	Non disponibile
MPEG	Audio MPEG
DD	Audio Dolby Digital
ND	Audio per "non vedenti"
ABC	Audio per "non udenti"
DD+	Audio Dolby Digital Plus
AAC	Audio AAC

Informazioni OSD lingua sottotitoli

Display	Stato
N.A	Non disponibile
TT	Sottotitoli teletext
ABC	Sottotitoli per "non udenti"

DESCRIZIONE AUDIO (SOLO MODALITÀ DIGITALE)



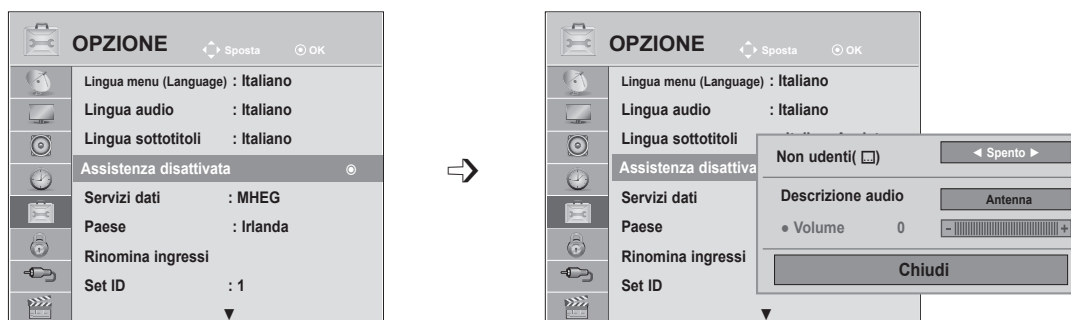

Questa funzione è per i ciechi e fornisce un audio che descrive la situazione corrente in un programma televisivo, oltre all'audio di base.

Quando è selezionato Audio Description On (Descrizione audio attiva), l'audio di base e la descrizione audio sono forniti soltanto per i programmi che dispongono di Descrizione audio.



- 1   Selezionare **OPZIONE**.
- 2   Selezionare **Assistenza disattivata**.
- 3   Selezionare **Descrizione audio**.
- 4   Selezionare **Acceso** o **Spento**.

Regolazione del volume della descrizione audio selezionando On

- 5   Selezionare **Volume**.
- 6   Effettuare una regolazione desiderata.

- Premere il pulsante **MENU** o **USCITA** per chiudere la finestra del menu.
- Premere il pulsante **INDIETRO** per tornare alla schermata di menu precedente.

IMPOSTAZIONE DELLE OPZIONI



SERVIZIO DATI

(menu attivato solo in Irlanda.)

Questa funzione consente agli utenti di scegliere tra **MHEG (televideo digitale)** e **Teletext**, se sono entrambi presenti contemporaneamente.

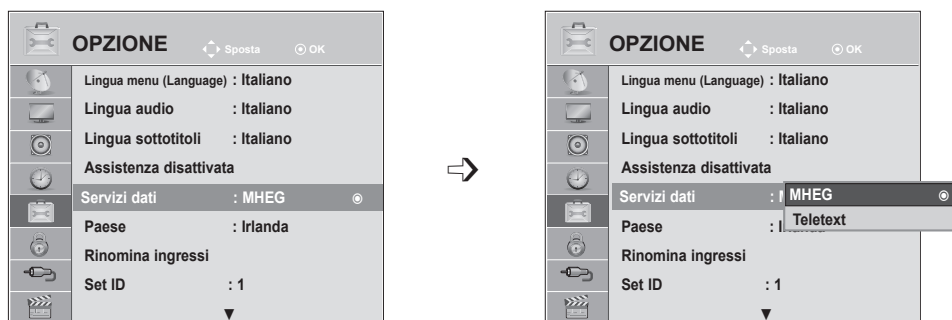
Se è presente solo uno di questi, viene attivato **MHEG** o **Teletext**, a prescindere dall'opzione selezionata.



- 1   Selezionare **OPZIONE**.
- 2   Selezionare **Servizi dati**.
- 3   Selezionare **MHEG** o **Teletext**.
- 4  Salvare.

- Premere il pulsante **MENU** o **USCITA** per chiudere la finestra del menu.
- Premere il pulsante **INDIETRO** per tornare alla schermata di menu precedente.





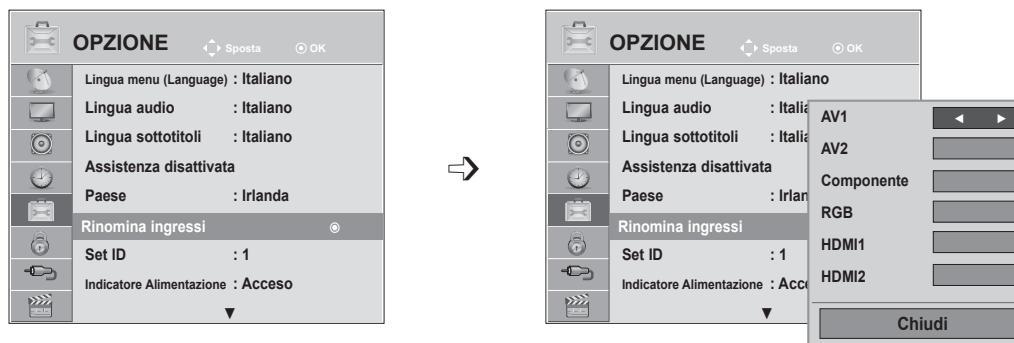

RINOMINA INGRESSI

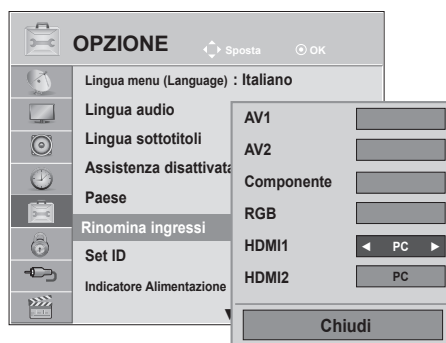
Scegliere un'etichetta per ogni sorgente in ingresso.



Se si desidera utilizzare la modalità HDMI-PC, è necessario impostare l'etichetta di ingresso sulla modalità PC. (Fare riferimento alla figura riportata di seguito)



-   Selezionare **OPZIONE**.
-   Selezionare **Rinomina ingressi**.
-   Selezionare l'origine.
-  Selezionare l'etichetta.

- Premere il pulsante **MENU** o **USCITA** per chiudere la finestra del menu.
- Premere il pulsante **INDIETRO** per tornare alla schermata di menu precedente.

IMPOSTAZIONE DELLE OPZIONI

INDICATORE ALIMENTAZIONE

Selezionare Indicatore Alimentazione su Acceso o Spento.

Indicatore Alimentazione Acceso

- Modalità normale: LED blu acceso.
- Modalità Spento: LED spento

Indicatore Alimentazione spento

- Modalità normale: LED blu spento.
- Modalità Spento: LED spento

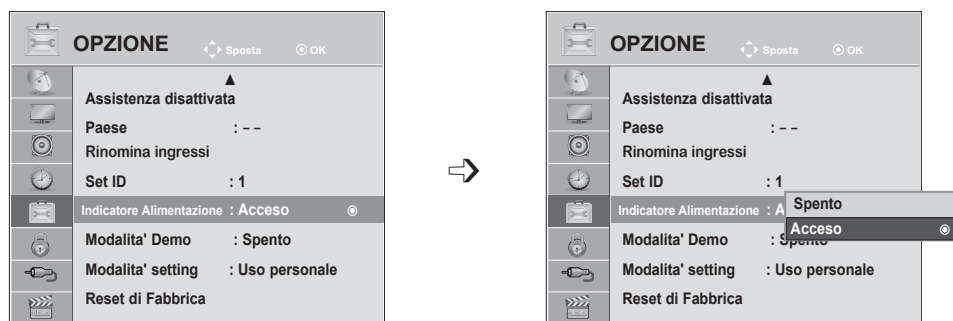

-   Selezionare **OPZIONE**.
-   Selezionare **Indicatore Alimentazione**.
-   Selezionare **Acceso** o **Spento**.
- 

- Premere il pulsante **MENU** o **USCITA** per chiudere la finestra del menu.
- Premere il pulsante **INDIETRO** per tornare alla schermata di menu precedente.

MODALITA' DEMO

Visualizza la presentazione per spiegare i diversi logo del televisore.





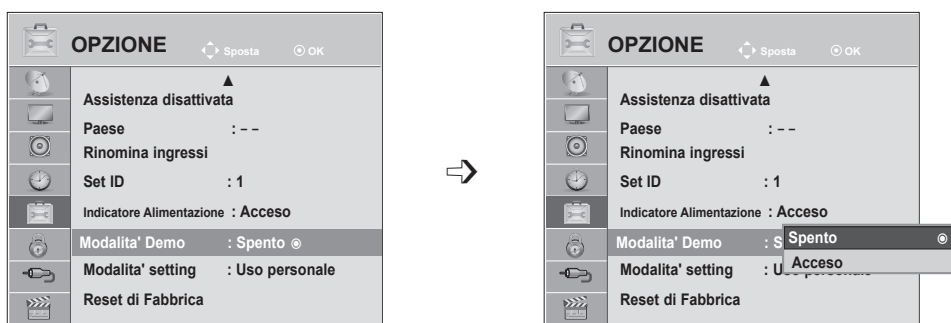

Non è possibile utilizzare la **Modalita' Demo** in **modalità Uso personale**.

In **Demo punto vendita**, la **Modalita' Demo** viene automaticamente impostata su **Acceso**.

Una volta impostata **Modalita' Demo** in **Demo punto vendita** su **Spento**, la modalità demo non viene più eseguita e viene reimpostato solo lo schermo.

Lo schermo viene reimpostato automaticamente dopo 5 minuti in **Modalita' Demo**.



-   Selezionare **OPZIONE**.
-   Selezionare **Modalita' Demo**.
-   Selezionare **Acceso** per mostrare i diversi logo del televisore.
-  Per tornare alla visione della TV.
Se si desidera interrompere la demo, premere un pulsante qualsiasi. (Tranne i pulsanti MUTO, \triangleleft + e -)

- Premere il pulsante **MENU** o **USCITA** per chiudere la finestra del menu.
- Premere il pulsante **INDIETRO** per tornare alla schermata di menu precedente.





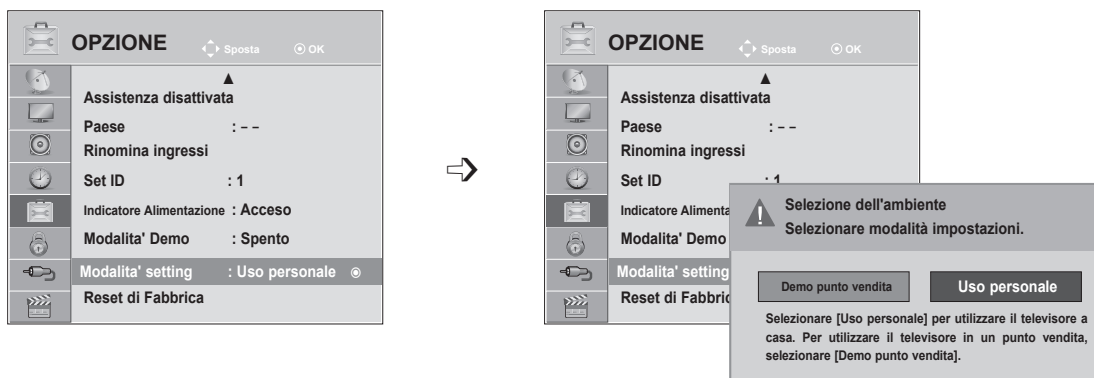

IMPOSTAZIONE DELLE OPZIONI

MODALITA' SETTING

Si consiglia di impostare il televisore in modalità "**Uso personale**" per ottenere le immagini migliori nel proprio ambiente domestico.

La modalità "**Demo punto vendita**" costituisce l'impostazione ottimale per l'esposizione nei negozi.



- 1   Selezionare **OPZIONE**.
- 2   Selezionare **Modalita' setting**.
- 3   Selezionare **Demo punto vendita** o **Uso personale**.
- 4  Salvare.

- Premere il pulsante **MENU** o **USCITA** per chiudere la finestra del menu.
- Premere il pulsante **INDIETRO** per tornare alla schermata di menu precedente.

INIZIALIZZAZIONE(PER RIPRISTINARE LE IMPOSTAZIONI ORIGINALI DI FABBRICA)

Questa funzione inizializza tutte le impostazioni.

Non è possibile inizializzare le impostazioni  **Giorno** e  **Notte** di **Modalità immagini**.

È utile inizializzare il prodotto quando si cambia paese o città.

Quando il ripristino ai valori di fabbrica è completato, riavviare la configurazione di inizializzazione.

Quando il menu **Sistema blocco** è "**Acceso**", viene visualizzato il messaggio per l'inserimento della password.

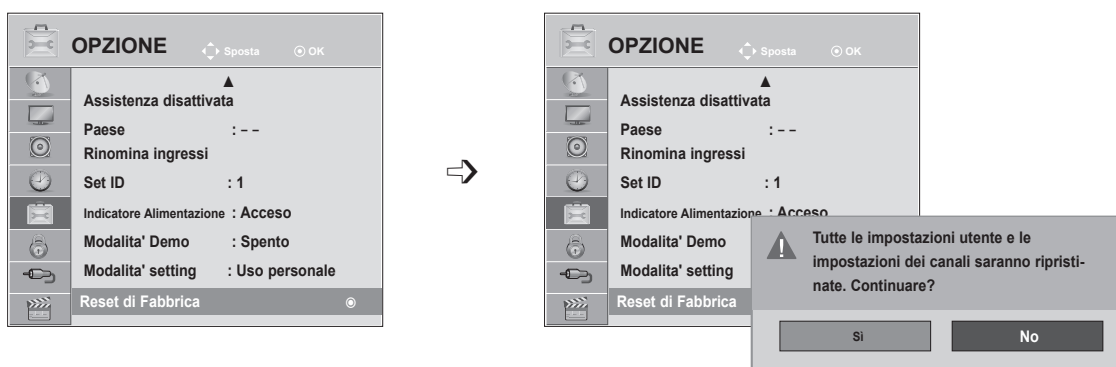

-   Selezionare **OPZIONE**.
-   Selezionare **Reset di Fabbrica**.
-   Selezionare **Si**.
-  Avviare il **ripristino delle impostazioni di fabbrica**.

- Se **Sistema blocco** è "**Acceso**" e si dimentica la password, premere "0", "3", "2", "5" sul telecomando.

- Premere il pulsante **MENU** o **USCITA** per chiudere la finestra del menu.
- Premere il pulsante **INDIETRO** per tornare alla schermata di menu precedente.

CONTROLLO GENITORI / CLASSIFICAZIONI

IMPOSTAZIONE DELLA PASSWORD E SISTEMA DI BLOCCO







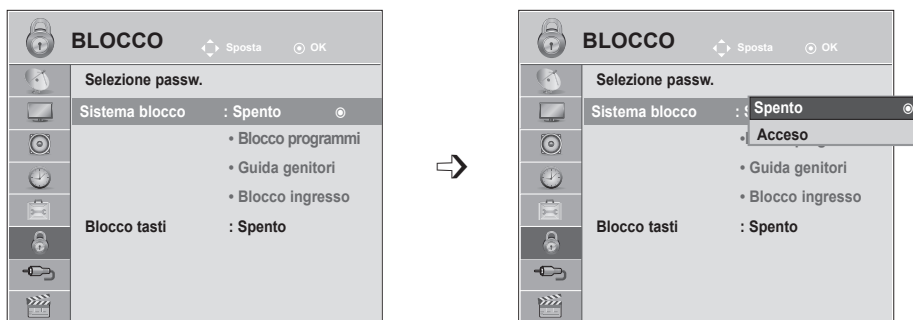

Immettere la password, premere '0', '0', '0', '0' sul telecomando.

Quando si seleziona come paese la Francia, la password non è '0', '0', '0', '0', bensì '1', '2', '3', '4'.

Quando si seleziona come paese la Francia, la password non può essere impostata come '0', '0', '0', '0'.

Se un canale è bloccato, immettere la password per sbloccarlo temporaneamente.



-   Selezionare **BLOCCO**.
-   Selezionare **Sistema blocco**.
-   Selezionare **Accesso**.
-    Impostare la password.
-  Inserire un password di 4 caratteri.
Assicurarsi che questo numero non venga dimenticato!
Inserire nuovamente la password come conferma.

- Se si è dimenticata la password, premere '0', '3', '2', '5' sul telecomando.

- Premere il pulsante **MENU** o **USCITA** per chiudere la finestra del menu.
- Premere il pulsante **INDIETRO** per tornare alla schermata di menu precedente.

BLOCCO PROGRAMMI

Blocca i programmi che non si desidera vedere oppure che non si desidera far vedere ai bambini.

Questa funzione è disponibile in **Sistema blocco "Acceso"**.

Per vedere un programma speciale digitare la password.

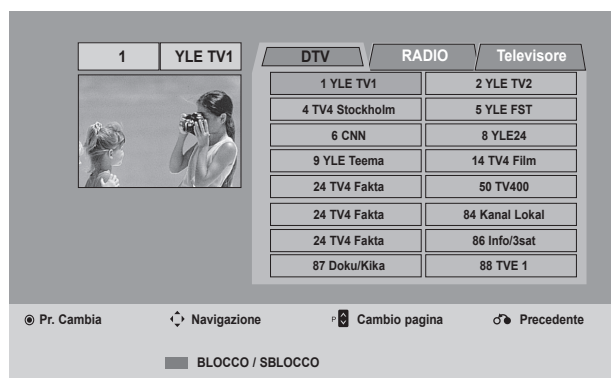
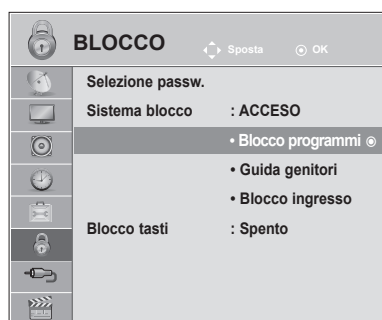

- 1   Selezionare **BLOCCO**.
- 2   Selezionare **Blocco programmi**.
- 3  Attivare il **Blocco programmi**.
- 4   Selezionare un programma da bloccare.

- Premere il pulsante **MENU** o **USCITA** per chiudere la finestra del menu.
- Premere il pulsante **INDIETRO** per tornare alla schermata di menu precedente.

CONTROLLO GENITORI/CLASSIFICAZIONI

CONTROLLO GENITORI (SOLO MODALITÀ DIGITALE)

Questa funzione si attiva in base alle informazioni provenienti dall'emittente. Quindi se il segnale presenta informazioni errate, questa funzione non risulta operativa.



È necessaria una password per accedere a questo menu.

Questo dispositivo è programmato per ricordare su quale opzione è stato impostato l'ultima volta anche una volta spento.

Impedisce ai bambini di guardare un certo tipo di programmi, sulla base dei limiti di classificazione impostati.

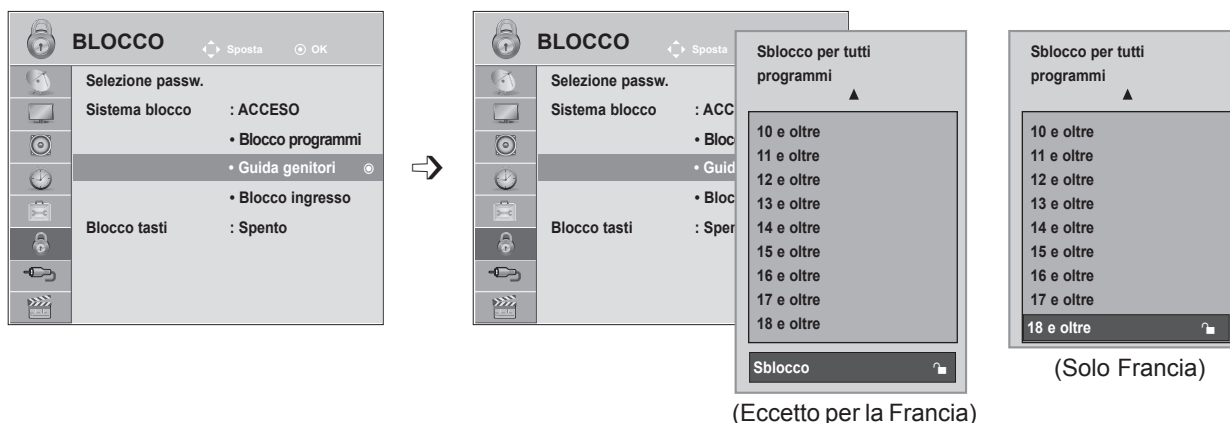
Per vedere un programma speciale digitare la password.



- 1   Selezionare **BLOCCO**.
- 2   Selezionare **Guida genitori**.
- 3   Effettuare le regolazioni necessarie.
- 4  Salvare.

- Premere il pulsante **MENU** o **USCITA** per chiudere la finestra del menu.
- Premere il pulsante **INDIETRO** per tornare alla schermata di menu precedente.

BLOCCO INGRESSO

Consente di bloccare un ingresso.

La funzione è disponibile con **Sistema blocco "Acceso"**.

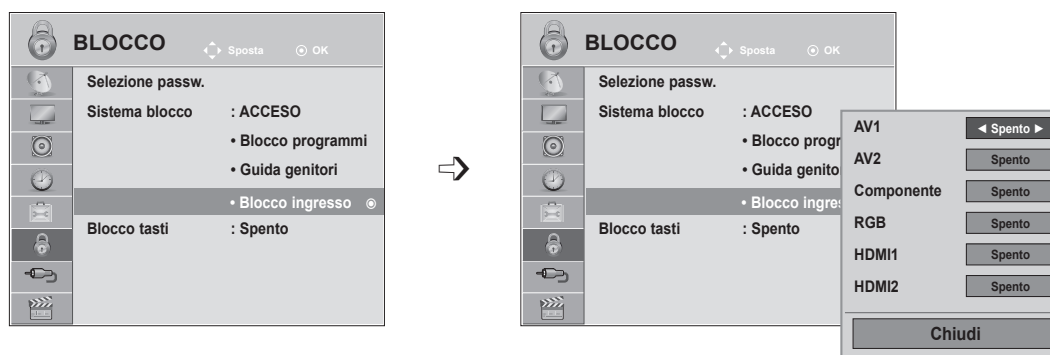

- 1   Selezionare **BLOCCO**.
- 2   Selezionare **Blocco ingresso**.
- 3   Selezionare l'origine.
- 4   Selezionare **Acceso** o **Spento**.
- 5  Salvare.

- Premere il pulsante **MENU** o **USCITA** per chiudere la finestra del menu.
- Premere il pulsante **INDIETRO** per tornare alla schermata di menu precedente.

CONTROLLO GENITORI/CLASSIFICAZIONI

BLOCCO TASTI

E' possibile regolare il televisore in modo che si possa farlo funzionare solo attraverso il telecomando. I bambini non possono quindi guardare quello che vogliono, senza il consenso dei genitori.

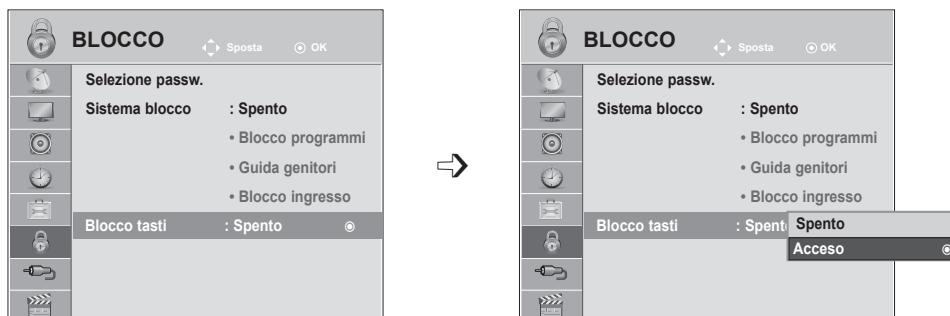

- 1   Selezionare **BLOCCO**.
- 2   Selezionare **Blocco tasti**.
- 3   Selezionare **Acceso** o **Spento**.
- 4  Salvare.

- Con **Blocco tasti "Acceso"**, se il televisore viene spento, per riaccenderlo premere il tasto **INPUT, P ^ v** sul televisore, i pulsanti **DI ACCENSIONE, INPUT, P ^ v** oppure i tasti **NUMERICI** sul telecomando.
- Con **Blocco tasti Acceso**, se viene premuto un tasto qualsiasi del pannello frontale mentre si vede la TV, sullo schermo viene visualizzata l'indicazione "  **Blocco tasti acceso**".

- Premere il pulsante **MENU** o **USCITA** per chiudere la finestra del menu.
- Premere il pulsante **INDIETRO** per tornare alla schermata di menu precedente.

USO DI UNA PERIFERICA USB

CONNESSIONE ALLA PERIFERICA USB

Quando si collega un dispositivo USB, verrà visualizzato automaticamente questo menu a comparsa.

Il menu a comparsa non viene visualizzato quando è attivo il menu OSD, compreso Menu, EPG o l'elenco Programmazione o quando sono connesse le cuffie Bluetooth.

Quando il menu a comparsa non viene visualizzato, è possibile selezionare **Elenco musica**, **Elenco foto** o **ELENCO FILM** nel menu USB.

Su una periferica USB, non è possibile aggiungere una cartella nuova o eliminare una cartella esistente.

- 1 Collegare la periferica USB al jack **USB IN** sul televisore.

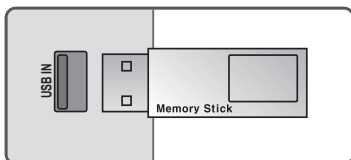

- Il supporto è limitato a foto (JPEG), musica (MP3) e filmati (DAT, MPG, MPEG, VOB, AVI, DIVX, MP4, MKV, TS, TRP, TP).

- 2 Selezionare **ELENCO FOTO**, **ELENCO MUSICA** o **ELENCO FILM**



- 3

Rimozione di una periferica USB

Selezionare il menu Periferica USB prima di rimuovere una periferica.

- 1   Selezionare **PERIFERICA USB**.
- 2  Selezionare **Rimuovi**.

USO DI UNA PERIFERICA USB

Precauzioni nell'uso del dispositivo USB

- ▶ Solo una periferica di archiviazione di massa USB viene riconosciuta.
- ▶ Se la periferica di archiviazione di massa USB viene connessa tramite un hub USB, la periferica non verrà riconosciuta.
- ▶ Una periferica di archiviazione di massa USB che usa un programma di riconoscimento automatico, può non essere riconosciuta.
- ▶ Una periferica di archiviazione USB che usa un driver proprio può non essere riconosciuta.
- ▶ La velocità di riconoscimento di una periferica di archiviazione di massa USB può dipendere da ciascun dispositivo.
- ▶ Non spegnere la TV o staccare la periferica USB quando la periferica USB connessa sta lavorando. Se questo tipo di periferica viene scollegato o viene interrotta l'alimentazione, i file memorizzati sulla periferica USB possono esserne danneggiati.
- ▶ Non connettere la periferica di archiviazione di massa USB elaborata artificialmente sul PC. Il dispositivo può provocare un cattivo funzionamento del prodotto oppure non potrà essere riprodotto. Non scordarsi mai di utilizzare un dispositivo di archiviazione USB soltanto con file musicali, di immagini e filmati normali.
- ▶ Utilizzare soltanto un dispositivo di archiviazione USB che sia stato formattato con un file system FAT, FAT16, FAT32, NTFS fornito con il sistema operativo Windows. Un dispositivo di archiviazione di massa formattato con un programma di utilità diverso, non supportato da Windows, può non essere riconosciuto.
- ▶ Collegare l'alimentazione alle periferiche di archiviazione USB (oltre 0,5 A) che richiedono un'alimentazione esterna. In caso contrario, il dispositivo potrebbe non essere riconosciuto.
- ▶ Collegare un dispositivo di archiviazione USB con il cavo fornito dal produttore.
- ▶ Alcune periferiche di archiviazione di massa USB possono non essere supportate oppure utilizzate senza problemi.
- ▶ Il metodo di allineamento file del dispositivo di memorizzazione USB è simile a quello di Windows XP e il nome di file può contenere fino a 100 caratteri inglesi.
- ▶ Accertarsi di effettuare il backup dei file importanti, poiché i dati memorizzati in una periferica di archiviazione USB potrebbero danneggiarsi. LG non sarà responsabile di eventuali perdite di dati.
- ▶ Se il disco rigido USB non dispone di un'alimentazione esterna, il dispositivo USB potrebbe non essere rilevato. Accertarsi di collegare l'alimentazione esterna.
Utilizzare un adattatore per una sorgente di alimentazione esterna. Non si garantisce un cavo USB per una sorgente di alimentazione esterna.
- ▶ I dati nella periferica di archiviazione USB non possono essere cancellati dal file system NTFS.
- ▶ Se il dispositivo di archiviazione USB dispone di più partizioni o se si utilizza un lettore USB multi-scheda, è possibile utilizzare fino a 4 partizioni o dispositivi di memoria USB.
- ▶ Solo il file system FAT, FAT16, FAT32 supporta la funzione di eliminazione.
- ▶ Se un dispositivo di memoria USB è collegato a un lettore USB multi-scheda, i dati del volume non potranno essere eliminati.
- ▶ Se il dispositivo di memoria USB non funziona correttamente, scollegarlo e ricollegarlo.
- ▶ La velocità di rilevamento di un dispositivo di memoria USB differisce da dispositivo a dispositivo.
- ▶ Se il dispositivo USB è collegato in modalità Standby, un disco rigido specifico verrà caricato automaticamente quando si accende il televisore.
- ▶ La capacità consigliata è 1 TB o inferiore per un disco rigido USB esterno e di 32 GB o inferiore per una memoria USB.
- ▶ Qualsiasi dispositivo con una capacità maggiore di quella consigliata potrebbe non funzionare correttamente.
- ▶ Se un disco rigido USB esterno con la funzione "Risparmio energia" non funziona, spegnere e riaccendere il disco rigido per farlo funzionare correttamente.
- ▶ Sono inoltre supportati i dispositivi di memorizzazione USB inferiori a USB 2.0. Tuttavia possono non funzionare correttamente nell'elenco film.
- ▶ Se viene riprodotto un file danneggiato nel dispositivo di archiviazione USB, il televisore potrebbe spegnersi o non funzionare correttamente.

ELENCO FOTO

Su un dispositivo USB è possibile visualizzare file di fotografie.

La visualizzazione su schermo (OSD) del vostro apparecchio può essere diversa. Le immagini sono un esempio di supporto per il funzionamento TV.

Quando si guardano le foto mediante la funzione Elenco Foto, non è possibile cambiare la modalità immagine.

Supporto per file FOTO(*.JPEG)

Linea di base: 64 x 64 - 15360 x 8640

Progressivo: 64 x 64 - 1920 x 1440

- Si può riprodurre solo file JPEG.
- I file non supportati vengono visualizzati sotto forma di un'icona predefinita.

Componenti dello schermo

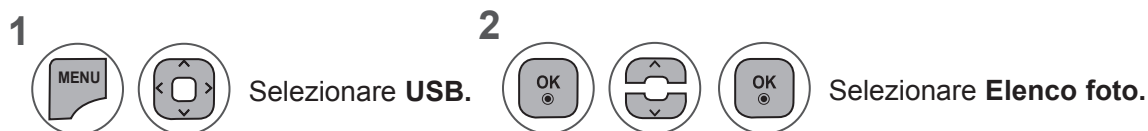

- 1 Consente di passare alla cartella di livello superiore.
- 2 Pagina corrente / Pagine complessive.
- 3 Numero totale delle foto contrassegnate.
- 4 Tasti corrispondenti sul telecomando.

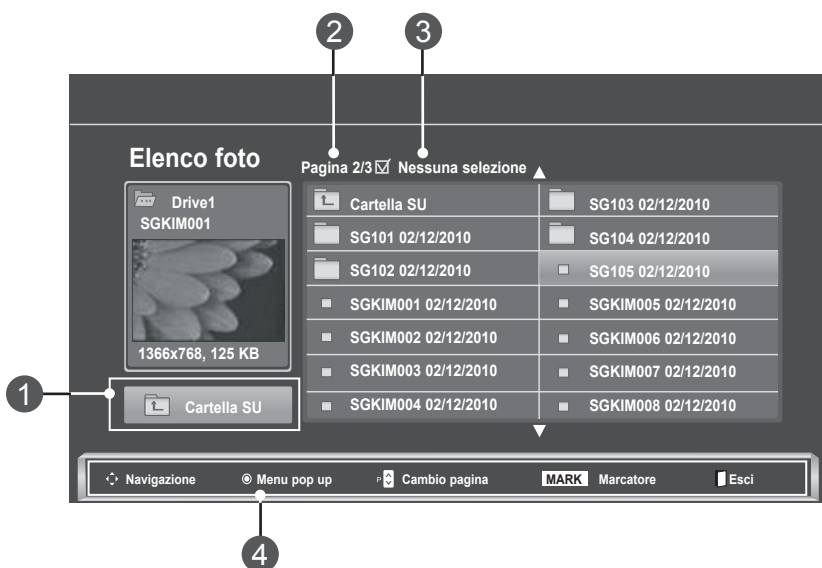







USO DI UNA PERIFERICA USB

Selezione foto e menu pop up



- ▶ **Visualizza:** per visualizzare l'elemento selezionato.
- ▶ **Selez. tutto:** per selezionare tutte le foto sullo schermo.
- ▶ **Rimuovi tutti:** per deselegionare tutte le foto contrassegnate.
- ▶ **Elimina o Elimina selezione:** per eliminare la foto selezionata.
- ▶ **Chiudi:** per chiudere il menu **pop up**.

-  Seleziona la cartella o unità di destinazione.
-   Seleziona le foto desiderate.
-  Consente di visualizzare il menu **pop up**.
-   Selezionare il menu **pop up** desiderato.

- Usare i pulsanti **P** \wedge \vee per spostarsi nella pagina delle foto.
- Usare il pulsante **MARK** per selezionare o deselegionare una foto. Quando vengono contrassegnate una o più fotografie, è possibile visualizzare ciascuna di esse come presentazione. Se non viene contrassegnata alcuna fotografia, è possibile visualizzare ciascuna fotografia di una cartella o una presentazione di tutte le fotografie della cartella.





- Premere il pulsante **INDIETRO** per tornare alla schermata di menu precedente.

Le operazioni dettagliate sono disponibili nella schermata di visualizzazione fotografie a schermo intero.



Le proporzioni di una foto possono modificare le dimensioni della foto visualizzata a schermo pieno.

Premere il pulsante **INDIETRO** per tornare alla schermata di menu precedente.



- 1  Seleziona la cartella o unità di destinazione.
- 2   Seleziona le foto desiderate.
- 3  Consente di visualizzare il menu **pop up**.
- 4  Selezionare **Visualizza**.
- 5  La foto selezionata viene visualizzata a grandezza naturale.

- Usare il pulsante **P** $\wedge \vee$ per spostarsi nella pagina delle foto.

- Premere il pulsante **INDIETRO** per tornare alla schermata di menu precedente.

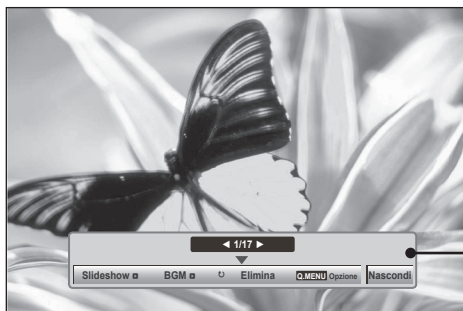
USO DI UNA PERIFERICA USB





6   Selezionare **Slideshow** , **BGM**, **(Ruota)**, **Cancella**, **Opzione** o **Nascondi**.

- Usare i pulsanti < > per selezionare la foto precedente o successiva.
- Usare i pulsanti < > per selezionare e controllare il menu a schermo intero.

- ▶ **Slideshow**: se non sono state selezionate immagini, vengono visualizzate nella presentazione tutte le foto contenute nella cartella corrente. Se vengono selezionate alcune fotografie, tali fotografie vengono visualizzate in una presentazione.
 - Impostare l'intervallo tra le diapositive in **Opzione**.
- ▶ **BGM (Musica di sottofondo)**: consente di ascoltare musica durante la visualizzazione delle foto a schermo intero.
 - Prima di utilizzare questa opzione impostare Cart. musica per **BGM** in Opzioni.
- ▶  **(Ruota)**: consente di ruotare le foto.
 - Consente di ruotare le foto in senso orario di 90°, 180°, 270° e 360°.
 - La rotazione non è consentita quando la larghezza della foto è superiore all'altezza supportata.
- ▶ **Cancella**: consente di eliminare le foto.
- ▶ **Opzione**: consente di impostare i valori per **Vel. Diap.** e **Cart. musica** per **BGM**.
 - Utilizzare i pulsanti ^ v < > e **OK** per impostare i valori. Premere **OK** per salvare le impostazioni.
 - Non è possibile cambiare **Cart. musica** mentre **BGM** è in riproduzione.
- ▶ **Nascondi**: consente di nascondere il menu nella visualizzazione a schermo intero.
 - Per vedere nuovamente il menu nella visualizzazione a schermo pieno, premere il pulsante **OK**.

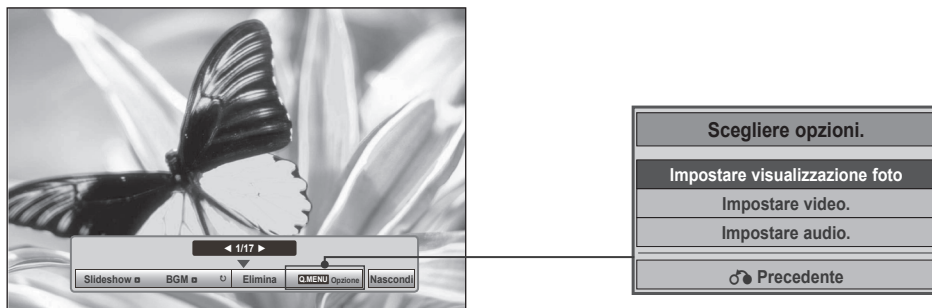
Utilizzo della funzione Elenco foto





1  Consente di visualizzare il menu **pop up**.

2   Selezionare **Impostare visualizzazione foto**, **Impostare video** oppure **Impostare audio**.

► Quando viene selezionato **Impostare visualizzazione foto**,

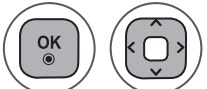

1  Consente di visualizzare **Vel. Diap.** o **Cart. musica**.

2   Effettuare le regolazioni necessarie.

- Quando si seleziona "**Spento**" nel menu **Ripetizione**, al termine della riproduzione dell'ultimo file si interrompe anche la ripetizione. Tuttavia, se si preme il pulsante "►►" a metà della ripetizione dell'ultimo file contenuto nell'elenco e l'opzione "**Ripetizione**" è impostata su "**Spento**", viene riprodotto il primo file dell'elenco e viene attivato il menu "**Ripetizione**".

USO DI UNA PERIFERICA USB

► Quando si seleziona la funzione **Impostare video**,



1



Effettuare le regolazioni necessarie (consultare p. 74, 77, 78).

► Quando si seleziona **Impostare audio**,



1



Consente di visualizzare **Modalità audio**, **Volume automatico**, **Voce chiara II** oppure **Bilanc.**

2

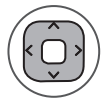

Effettuare le regolazioni necessarie. (Vedere a p. da 85 a 89)

ELENCO MUSICA

Su un dispositivo USB è possibile riprodurre file musicali.

I file musicali acquistati (*.MP3) possono contenere limitazioni di diritti di riproduzione. La riproduzione di questi file può non essere supportata da questo modello.

File musicale sulla periferica USB può essere riprodotto da questa unità.

La visualizzazione su schermo (OSD) del vostro apparecchio può essere diversa. Le immagini sono un esempio di supporto per il funzionamento TV.

Supporto file MUSICALI (*.MP3)

Velocità di bit da 32 a 320

- Frequenza di campionamento MPEG1 Layer3: 32 kHz, 44,1 kHz, 48 kHz
- Frequenza di campionamento MPEG2 Layer3: 16 kHz, 22,05 kHz, 24 kHz
- Frequenza di campionamento MPEG2.5 Layer 3: 8 kHz, 11,025 kHz, 12 kHz

Componenti dello schermo

1 Selezionare **USB**. **2** Selezionare **Elenco musica**.

1 Anteprima: se esiste una copertina per l'album (Immagine dell'album), verrà visualizzata.

2 Consente di passare alla cartella di livello superiore.

3 Pagina corrente / Pagine complessive.

4 Numero totale dei file musicali contrassegnati.

5 Tasti corrispondenti sul telecomando.

Elenco musica		Pagina 2/3 <input checked="" type="checkbox"/> Nessuna selezione	
	Titolo	Durata	
1	Cartella SU		
	SGKIM001		03:33
	SGKIM002		04:45
	SGKIM003		01:30
	SGKIM004		02:37
	SGKIM005		01:58

Navigation icons: Navigazione, Menu pop up, Cambio pagina, MARK, Marcatore, MENU, Opzione, Esci







USO DI UNA PERIFERICA USB

Selezione musica e menu pop up

Come illustrato nell'immagine, vengono elencati fino a 6 file musicali per pagina.



- ▶ **Riproduci** (quando la riproduzione è interrotta): per riprodurre i file musicali selezionati.
Al termine della riproduzione di un brano, viene riprodotto il successivo brano selezionato. Nel caso non risultino file selezionati da riprodurre, viene riprodotto il primo file musicale presente nella cartella corrente. Spostandosi in un'altra cartella e premendo il pulsante **OK** il file musicale riprodotto al momento viene interrotto.
- ▶ **Ripr. selezione**: per la riproduzione dei file musicali selezionati. Quando la riproduzione del file musicale termina, verrà automaticamente riprodotto il file successivo.
- ▶ **Stop riproduzione** (durante la riproduzione): per interrompere la riproduzione dei file musicali.
- ▶ **Ripr. con foto**: per avviare la riproduzione dei file musicali selezionati e successivamente spostarsi all'**Elenco foto**.
- ▶ **Selez. tutto**: per selezionare tutti i file musicali della cartella.
- ▶ **Rimuovi tutti**: per deselectionare tutte i file musicali contrassegnati.
- ▶ **Elimina** o **Elimina selezione**: per eliminare i file musicali selezionati.
- ▶ **Chiudi**: per chiudere il menu **pop up**.

- 1  Seleziona la cartella o unità di destinazione.
- 2   Seleziona le foto desiderate.
- 3  Consente di visualizzare il menu **pop up**.
- 4   Selezionare il menu **pop up** desiderato.

- Utilizzare i pulsanti **P** \wedge \vee per spostarsi verso l'alto e verso il basso nella pagina della musica.
- Utilizzare il pulsante **MARK** per selezionare o deselectionare un file musicale. Quando uno o più file sono contrassegnati, i file verranno riprodotti in sequenza. Per esempio, se volete ascoltare solo un file musicale ripetutamente, contrassegnare solo quel file e avviare la riproduzione. Se nessun file musicale è contrassegnato la cartella viene riprodotta in sequenza.

- Premere il pulsante **INDIETRO** per tornare alla schermata di menu precedente.

- Se per un certo periodo di tempo non viene azionato alcun pulsante durante la riproduzione, la finestra di informazioni di riproduzione (indicata sotto) galleggerà come salva schermo sullo schermo.
- Il "**Salva schermo**"?
Il salva schermo serve per prevenire danni ai pixel dello schermo a causa di un'immagine che rimane fissa nella stessa posizione sullo schermo per un periodo prolungato di tempo.

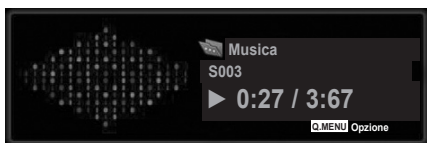

! NOTA

- ▶ Quando viene riprodotto un file musicale, l'icona **M** viene visualizzata dietro al titolo.
- ▶ Un file musicale danneggiato non viene riprodotto, ma indica 00:00 come tempo di riproduzione.
- ▶ Un file musicale scaricato da un servizio a pagamento con protezione di diritti di riproduzione non viene avviato ma visualizza informazioni errate nella finestra del tempo di riproduzione.
- ▶ Se si preme **OK** o i pulsanti **■**, il salva schermo viene interrotto.
- ▶ In questa modalità sono disponibili anche i tasti **RIPRODUCI**(▶), **Pausa**(||), **■**, ▶▶ e ◀◀ del telecomando.
- ▶ È possibile utilizzare il tasto ▶▶ per selezionare il brano successivo e il tasto ◀◀ per selezionare quello precedente.

Utilizzo della funzione Elenco musica, riproduzione

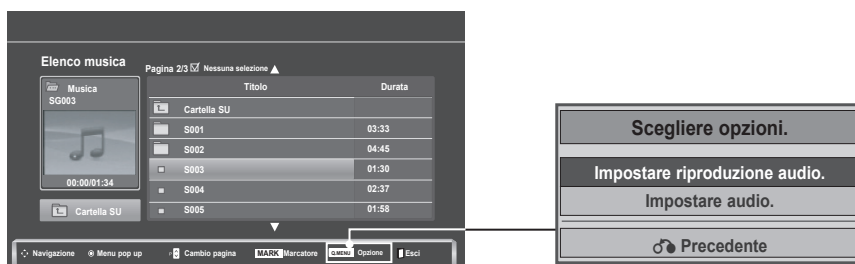

1  Consente di visualizzare il menu **pop up**.

2   Selezionare **Impostare riproduzione audio** o **Impostare audio**.

USO DI UNA PERIFERICA USB

► Quando si seleziona **Impostare riproduzione audio**,

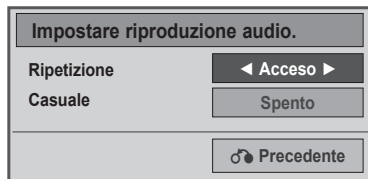

1



Consente di visualizzare **Impostare riproduzione audio**.

2

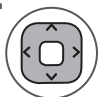

Effettuare le regolazioni necessarie.

- Quando si seleziona "**Spento**" nel menu **Ripetizione**, al termine della riproduzione dell'ultimo file si interrompe anche la ripetizione. Tuttavia, se si preme il pulsante "►►" a metà della ripetizione dell'ultimo file contenuto nell'elenco e l'opzione "Ripetizione" è impostata su "Spento", viene riprodotto il primo file dell'elenco e viene attivato il menu "Ripetizione".

► Quando si seleziona **Impostare audio**,

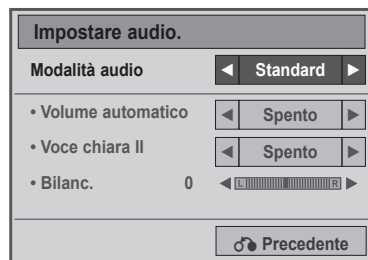

1



Consente di visualizzare **Modalità audio**, **Volume automatico**, **Voce chiara II** oppure **Bilanc.**

2

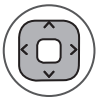

Effettuare le regolazioni necessarie. (Vedere a p. da 85 a 89)

ELENCO FILM

Su un dispositivo USB è possibile riprodurre filmati.

L'elenco film viene attivato quando viene rilevata l'unità USB. Viene utilizzato quando si riproducono i file dei film sul televisore.

Visualizza i film nella cartella USB e supporta la riproduzione.

Consente la riproduzione di tutti i film nella cartella e i file desiderati dall'utente.

È un elenco di filmati che visualizza le informazioni sulla cartella e il filmato.

La visualizzazione su schermo (OSD) del vostro apparecchio può essere diversa. Le immagini sono un esempio di supporto per il funzionamento TV.

File filmato supportati (*.dat / *.mpg / *.mpeg / *.ts / *.trp / *.tp / *.vob/ *.mp4 / *.mkv / *.avi / *.divx)

Formato video: DivX3.11, DivX4.12, DivX5.x, DivX6, Xvid1.00, Xvid1.01, Xvid1.02, Xvid1.03, Xvid 1.10-beta-1/beta-2, Mpeg-1, Mpeg-2, Mpeg-4, H.264/AVC

Formato audio: Dolby Digital, AAC, Mpeg, MP3, LPCM, HE-AAC

Velocità di bit: da 32 kbps a 320 kbps (MP3)

Formato sottotitoli: *.smi / *.srt / *.sub (MicroDVD, SubViewer1.0/2.0) / *.ass / *.ssa / *.txt (TMPlayer) / *.psb (PowerDivx).

- Alcuni sottotitoli creati dall'utente potrebbero non funzionare correttamente.
- Alcuni caratteri speciali non sono supportati nei sottotitoli.
- Le tag HTML non sono supportate nei sottotitoli.
- I sottotitoli sono disponibili esclusivamente nelle lingue supportate.
- Le informazioni sul tempo in un file esterno dei sottotitoli devono essere posizionate in ordine crescente per essere riprodotte.
- Potrebbero verificarsi interruzioni temporanee nella visualizzazione sullo schermo (interruzione dell'immagine, riproduzione veloce, ecc.) quando si modifica la lingua dell'audio.
- Un filmato danneggiato potrebbe non essere riprodotto correttamente oppure alcune funzionalità del riproduttore potrebbero non essere utilizzabili.
- I filmati creati con alcuni codificatori potrebbero non venire riprodotti correttamente.
- Se la struttura video e audio del file masterizzato non è interfogliata, viene emesso o il video o l'audio.
- A seconda del fotogramma, sono supportati i filmati in HD con un massimo di 1920x1080 a 25/30P o 1280x720 a 50/60P.
- A seconda del fotogramma, i filmati con risoluzioni maggiori di 1920x1080 a 25/30P o 1280x720 a 50/60P potrebbero non funzionare correttamente.
- I filmati di tipi e formati diversi da quelli specificati potrebbero non funzionare correttamente.
- La massima velocità in bit di un filmato riproducibile è 20 Mbps.
- Non si garantisce una riproduzione senza errori di profili codificati come livello 4.1 o superiore in H.264/AVC.
- Il codec audio DTS non è supportato.
- Non è supportata la riproduzione di filmati con dimensioni maggiori di 30 GB.
- Il file video DivX e il relativo file dei sottotitoli devono essere ubicati nella stessa cartella.
- Il nome del file video e del file dei sottotitoli devono essere uguali per essere visualizzati.
- La riproduzione di un video tramite collegamento USB che non supporta l'alta velocità (Hi-Speed USB) potrebbe non funzionare correttamente.
- I file codificati con GMC (Global Motion Compensation) potrebbero non essere riprodotti.
- Quando si guardano filmati mediante la funzione ELENCO FILM, è possibile regolare l'immagine utilizzando il tasto Risparmio energetico del telecomando. La configurazione utente per ciascuna modalità immagine non funziona.

USO DI UNA PERIFERICA USB

Nome estensione / File	Decodificatore video	Codec audio	Risoluzione massima
mpeg, vob	MPEG1, MPEG2	Dolby Digital, MPEG, MP3, LPCM	1920 x 1080 a 30p
dat	MPEG1	Dolby Digital, MPEG, MP3, LPCM	
ts, trp, tp	MPEG2, H.264 / AVC	Dolby Digital, AAC, MPEG	
mp4	MPEG4 SP, MPEG4 ASP, Divx 3.11, Divx 4.12, Divx 5.x, Divx 6, Xvid 1.00, Xvid 1.01, Xvid 1.02, Xvid 1.03, Xvid 1.10-beta 1, Xvid 1.10-beta 2, H.264/AVC	Dolby Digital, HE-AAC, AAC, MPEG, MP3, LPCM	
avi	MPEG 2, MPEG 4 SP, MPEG4 ASP, Divx 3.11, Divx 4, Divx 5, Divx 6, Xvid 1.00, Xvid 1.01, Xvid 1.02, Xvid 1.03, Xvid 1.10-beta 1, Xvid 1.10-beta 2, H.264/AVC	Dolby Digital, HE-AAC, AAC, MPEG, MP3, LPCM	
mkv	H.264 / AVC, MPEG 1, MPEG 2, MPEG 4 SP, MPEG4 ASP	Dolby Digital, HE-AAC, AAC, MPEG, MP3, LPCM	
divx	MPEG 2, MPEG 4 SP, MPEG4 ASP, Divx 3.11, Divx 4, Divx 5, Divx 6, Xvid 1.00, Xvid 1.01, Xvid 1.02, Xvid 1.03, Xvid 1.10-beta 1, Xvid 1.10-beta 2, H.264 / AVC	Dolby Digital, HE-AAC, AAC, MPEG, MP3, LPCM	

Componenti dello schermo

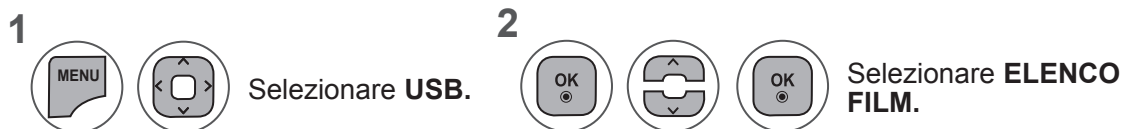

- 1 Consente di passare alla cartella di livello superiore.
- 2 Pagina corrente/Pagine complessive.
- 3 Numero totale dei file musicali contrassegnati.
- 4 Tasti corrispondenti sul telecomando.

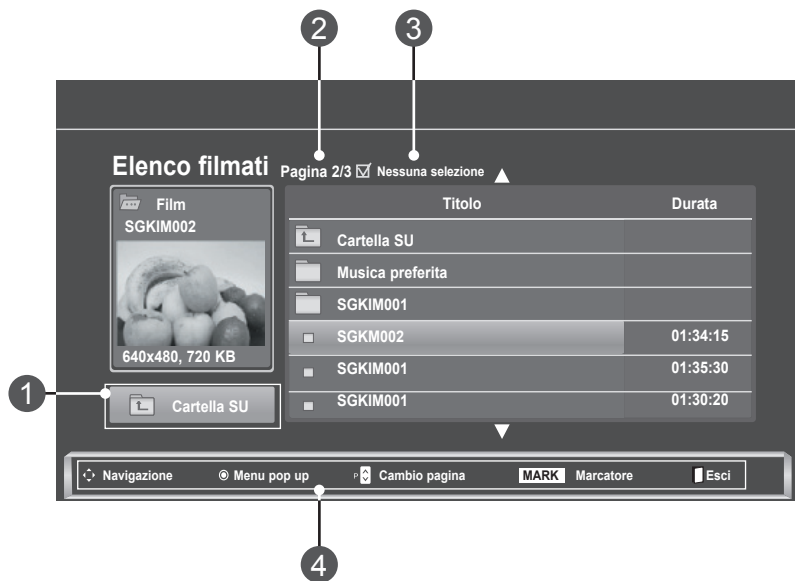



Selezione filmati e menu pop up





- ▶ **Riproduci:** per riprodurre il filmato selezionato. La riproduzione dei Divx viene eseguita durante la modifica dello schermo.
- ▶ **Selez. tutto:** per selezionare tutti i filmati contenuti nella cartella.
- ▶ **Rimuovi tutti:** per deselegionare tutti i filmati contrassegnati.
- ▶ **Elimina o Elimina selezione:** per eliminare il filmato selezionato.
- ▶ **Chiudi:** per chiudere il menu **pop up**.

1  Seleziona la cartella o unità di destinazione.

2   Consente di selezionare il titolo del filmato desiderato.

3  Consente di visualizzare il menu **pop up**.

4   Selezionare il menu **pop up** desiderato.

- Utilizzare i pulsanti **P** ^ v per spostarsi nella pagina dei filmati.
- Usare il pulsante **MARK** per selezionare o deselegionare un filmato. Quando sono selezionati più filmati, verranno riprodotti in sequenza.

- Premere il pulsante **INDIETRO** per tornare alla schermata di menu precedente.

! NOTA

- ▶ Se i file non sono supportati, viene visualizzato un messaggio relativo al mancato supporto.

USO DI UNA PERIFERICA USB

Utilizzo della funzione ELENCO FILM, riproduzione



1  Consente di visualizzare il menu **pop up**.

2  Selezionare **Impostare riproduzione video**, **Impostare video** o **Impostare audio**.

► Quando si seleziona **Impostare riproduzione video**,

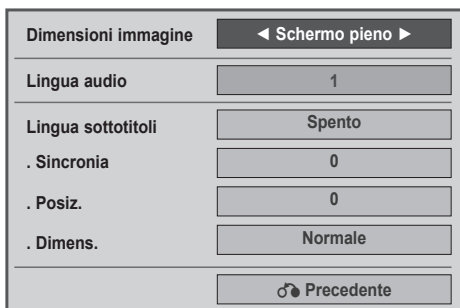

- **Dimensioni immagine:** consente di selezionare il formato desiderato dell'immagine durante la riproduzione di un filmato.
- **Lingua Audio e Lingua sottotitoli:** consente di modificare il gruppo lingua audio o sottotitoli durante la riproduzione di un filmato.
- **Sincronia:** consente di regolare la sincronizzazione dei sottotitoli da -10 sec a +10 sec in passi di 0,5 sec durante la riproduzione di un filmato.
- **Posiz.:** consente di modificare la posizione dei sottotitoli verso l'alto o verso il basso durante la riproduzione di un filmato.
- **Dimensioni:** consente di selezionare la dimensione dei sottotitoli durante la riproduzione del filmato.

1



Consente di visualizzare **Dimensioni immagine, Lingua audio o Lingua sottotitoli**.

2



Effettuare le regolazioni necessarie.

Lingua sottotitoli	Lingue supportate
Latin1	Italiano, Spagnolo, Francese, Tedesco, Italiano, Svedese, Finlandese, Olandese, Portoghese, Danese, Rumeno, Norvegese, Albanese, Gaelico, Gallese, Irlandese, Catalano, Valencian
Latin2	Bosniaco, Polacco, Croato, Ceco, Slovacco, Sloveno, Serbo, Ungherese
Latin4	Estone, lettone, lituano
Cirillico	Bulgaro, macedone, russo, ucraino kazaco
Greco	Greco
Turco	Turco

! NOTA

- Solo i file salvati con il codice ASCII vengono supportati per i sottotitoli esterni del filmato.
- Solo 500 lettere e 500 numeri sono supportati per ciascuna riga dei sottotitoli.
- Nel file dei sottotitoli sono supportati solo 10.000 blocchi di sincronizzazione.

USO DI UNA PERIFERICA USB

► Quando si seleziona la funzione **Impostare video**,



1

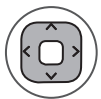

Effettuare le regolazioni necessarie (consultare p. 74, 77, 78).

► Quando si seleziona **Impostare audio**,

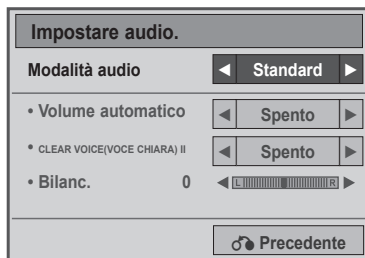

1





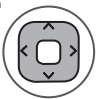

Consente di visualizzare **Modalità audio**, **Volume automatico**, **Voce chiara II** oppure **Bilanc.**

2



Effettuare le regolazioni necessarie. (Vedere a p. da 85 a 89)

Utilizzo del telecomando

	<p>Durante la riproduzione:</p> <p>premere più volte il pulsante REW(◀◀) per aumentare la velocità ◀◀(x2) → ◀◀◀◀ (x4) → ◀◀◀◀◀◀(x8) → ◀◀◀◀◀◀◀◀(x16) → ◀◀◀◀◀◀◀◀◀◀◀◀(x32) .</p> <p>premere più volte il pulsante FF(▶▶) per aumentare la velocità ▶▶(x2) → ▶▶▶▶ (x4) → ▶▶▶▶▶▶ (x8) → ▶▶▶▶▶▶▶▶(x16) → ▶▶▶▶▶▶▶▶▶▶(x32).</p> <ul style="list-style-type: none"> ■ Premendo più volte questi pulsanti si aumenta la velocità di avanzamento/riavvolgimento.
	<p>Durante la riproduzione, premere il pulsante Pausa (II).</p> <ul style="list-style-type: none"> ■ Viene visualizzato un fermo immagine. ■ Se non viene premuto alcun tasto sul telecomando per 10 minuti dopo la pausa, il televisore ritorna nello stato di riproduzione. ■ Premere il pulsante Pausa (II) e quindi utilizzare il pulsante FF (▶▶) per la visualizzazione al rallentatore.
	<p>Quando si utilizza il pulsante < o > durante una riproduzione, sullo schermo è visibile un cursore che indica la posizione.</p>
<p>Riproduci(▶)</p>	<p>Premere il pulsante Riproduci(▶) per tornare alla riproduzione normale.</p>
	<p>Premere più volte il pulsante RISPARMIO ENERGETICO per aumentare la luminosità dello schermo. (Vedere a p. 72)</p>

USO DI UNA PERIFERICA USB



CODICE DI REGISTRAZIONE DIVX

Confermare il numero del codice di registrazione DivX del televisore. Tramite il codice di registrazione è possibile noleggiare o acquistare film sul sito Web **www.divx.com/vod**.

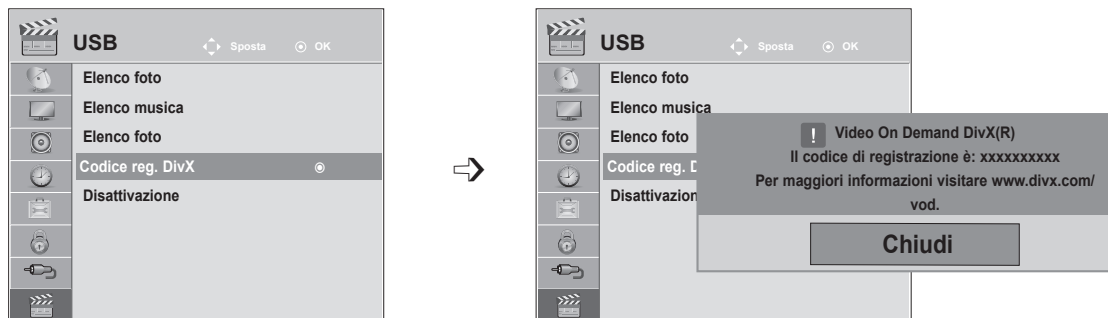
Con un codice di registrazione DivX di un altro televisore, non è consentita la riproduzione del file DivX noleggiato o acquistato. (è possibile riprodurre solo i file DivX il cui codice di registrazione corrisponde a quello del televisore acquistato).



1   Selezionare **USB**.

2   Selezionare **Codice reg. DivX**.

3  Visualizzare **Codice reg. DivX**.

- Premere il pulsante **MENU** o **USCITA** per chiudere la finestra del menu.
- Premere il pulsante **INDIETRO** per tornare alla schermata di menu precedente.



INFORMAZIONI SUI VIDEO DIVX: DivX® è un formato video digitale creato da DivX, Inc. Questo è un dispositivo DivX Certified ufficiale che riproduce video DivX. Visitare il sito www.divx.com per ulteriori informazioni e strumenti software per convertire i file in video DivX.

INFORMAZIONI SU DIVX VIDEO-ON-DEMAND: questo dispositivo DivX Certified® deve essere registrato per poter riprodurre contenuti DivX Video-on-Demand (VOD). Per generare il codice di registrazione, individuare la sezione DivX VOD nel menu di configurazione del dispositivo. Visitare il sito vod.divx.com con questo codice per completare il processo di registrazione e avere ulteriori informazioni su DivX VOD.

“DivX Certified per riprodurre video DivX in alta definizione fino a 1080p, compresi i contenuti premium”

“Pat. 7,295,673; 7,460,688; 7,519,274”

! NOTA

► I file di filmati supportati sono i seguenti

Risoluzione: inferiore a 1920x1080 pixel LxA

Frequenza fotogrammi: inferiore a 30 fotogrammi/sec (1920x1080), inferiore a 60 fotogrammi/sec (inferiore a 1280x720)

► Codec video: **MPEG 1, MPEG 2, MPEG 4, H.264/AVC, DivX 3.11, DivX 4.12, DivX 5.x, DivX 6, Xvid 1.00, Xvid 1.01, Xvid 1.02, Xvid 1.03, Xvid 1.10-beta1, Xvid 1.10-beta2**

DISATTIVAZIONE

Lo scopo della disattivazione è quello di permettere la disattivazione di dispositivi per gli utenti che hanno attivato tutti i dispositivi disponibili tramite un server Web e non possono attivare altri dispositivi. DivX VOD consente all'utilizzatore di attivare fino a 6 dispositivi con un solo account, ma per sostituire o disattivare uno di questi dispositivi, l'utilizzatore deve contattare il supporto DivX e richiedere l'eliminazione. Con questa nuova funzionalità gli utilizzatori potranno disattivare il dispositivo in completa autonomia e quindi gestire meglio i propri dispositivi DivX VOD.



- 1   Selezionare **USB**.
- 2   Selezionare **Disattivazione**.
- 3   Selezionare **Si**.
- 4  Visualizzare **Disattivazione**.

- Premere il pulsante **MENU** o **USCITA** per chiudere la finestra del menu.
- Premere il pulsante **INDIETRO** per tornare alla schermata di menu precedente.

TELEVIDEO

Questa funzione non è disponibile in tutti i paesi.

Il televideo è un servizio gratuito fornito da numerose stazioni **televisive** che dà informazioni in tempo reale su notizie, meteo, programmi televisivi, quotazioni di titoli azionari e altri argomenti.

Il decodificatore televideo di questa **TV** supporta i sistemi **SIMPLE**, **TOP** e **FASTTEXT**. **SIMPLE** (televideo standard) consiste in un numero di pagine che vengono selezionate digitando direttamente il numero di pagina corrispondente. **TOP** e **FASTTEXT** sono metodi più moderni e permettono una selezione facile e veloce delle informazioni contenute nel televideo.

ACCENSIONE/SPEGNIMENTO

Premete il tasto **TEXT** per portarvi su questa funzione. La pagina iniziale o quella finale appare sullo schermo.

Due numeri di pagina, il nome della stazione televisiva, la data e l'ora vengono visualizzate nello schermo nel titolo. Il primo numero della pagina indica la vostra selezione, mentre il secondo mostra la pagina che appare in quel momento sullo schermo.

Premere il pulsante **TEXT** o **USCITA** per attivare il televideo. Viene ripristinata la modalità precedente.

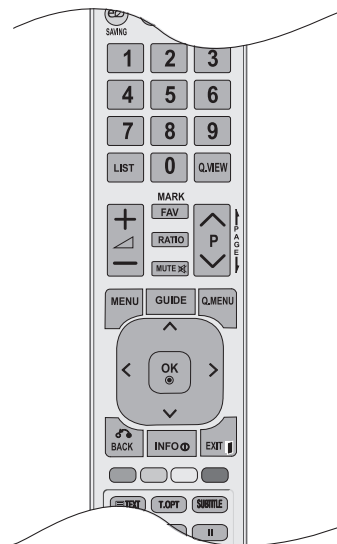

TESTO SIMPLE

■ Selezione della pagina

- 1 Digitare il numero di pagina desiderato, a tre cifre, utilizzando i tasti NUMERICI. Se durante la selezione si preme un tasto sbagliato, è necessario inserire le tre cifre e poi digitare il numero di pagina corretto.
- 2 Per selezionare la pagina precedente o successiva, è possibile utilizzare il pulsante **P** \wedge \vee .

TESTO TOP

La guida all'utilizzatore fa apparire in alto sullo schermo quattro campi colorati: rosso, verde, giallo e blu. Il campo giallo denota il prossimo gruppo e quello blu indica il blocco successivo.

■ Selezione Blocco, Gruppo, Pagina

- 1 Con il tasto blu potete procedere di blocco in blocco.
- 2 Utilizzate il tasto giallo per procedere al prossimo gruppo con la funzione automatica al blocco successivo.
- 3 Con il tasto verde potete procedere alla pagina successiva esistente con la funzione automatica al gruppo successivo. In alternativa, è possibile utilizzare il tasto **P** \wedge .
- 4 Il tasto ROSSO consente di tornare alla selezione precedente. In alternativa, è possibile utilizzare il tasto **P** \vee .

■ Selezione diretta della pagina

Corrisponde alla funzione SIMPLE text vi permette di selezionare una pagina digitando le tre cifre corrispondenti per mezzo della tastiera numerica con la funzione TOP.

FASTEXT

Le pagine del televideo sono codificate a colori lungo la parte bassa dello schermo e vengono selezionate premendo il tasto colorato corrispondente.

■ Selezione della pagina

- 1 Premere il pulsante **T.OPT** e quindi i pulsanti $\wedge \vee$ per selezionare il menu . Visualizza la pagina indice.
- 2 Potete selezionare le pagine che sono codificate in colore lungo la linea inferiore con i tasti dello stesso colore.
- 3 Corrisponde alla funzione SIMPLE text e vi permette di selezionare una pagine digitando le tre cifre del numero di pagina per mezzo della tastiera numerica, con la funzione FASTEXT.
- 4 Per selezionare la pagina precedente e quella seguente, è possibile utilizzare il tasto **P** $\wedge \vee$.

FUNZIONI SPECIALI DEL TELEVIDEO

- Premere il pulsante **T. OPT** e quindi il pulsante $\wedge \vee$ per selezionare il menu **Opzioni Testo**.

Indice

Consente di selezionare la pagina di indice.

Ora

Durante la visione di un programma TV, selezionare questo menu per visualizzare l'ora nell'angolo superiore destro dello schermo.

In modalità Teletext, premere questo pulsante per selezionare un numero di pagina secondaria. Il numero della pagina secondaria viene visualizzato nella parte bassa dello schermo. Per mantenere o cambiare la pagina secondaria, premere i pulsanti ROSSO/VERDE, < > o i pulsanti NUMERICI.

Mantieni

Blocca il cambio automatico di pagina se la pagina di televideo comprende 2 o più sotto pagine. Il numero delle sotto pagine e la sotto pagina sullo schermo viene, normalmente, indicato sotto l'ora. Quando viene selezionato questo menu nell'angolo superiore sinistro dello schermo viene visualizzato il simbolo di stop e lo scorrimento automatico delle pagine rimane inattivo.

Rivela

Selezionare questo menu per visualizzare le informazioni nascoste come ad esempio le risposte a indovinelli o rompicapo.

Aggiorna

Porta l'immagine televisiva sullo schermo mentre aspettate la prossima pagina del televideo. L'indicazione appare nell'angolo in alto a sinistra dello schermo. Quando la pagina richiesta è disponibile l'indicazione viene sostituita dal numero di pagina. Selezionare nuovamente questo menu per visualizzare la pagina teletext aggiornata.

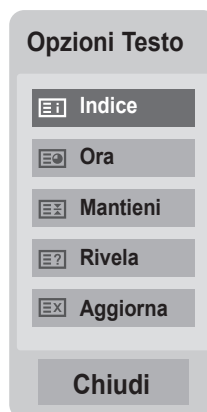

TELEVIDEO DIGITALE

***Questa funzione funziona soltanto nel Regno Unito e in Irlanda.**

L'impianto Spentore l'accesso al teletext digitale che è ampiamente migliorato in molteplici aspetti, come testo, grafica ecc.

È possibile accedere al teletext digitale con servizi teletext digitali speciali e servizi specifici che trasmettono il teletext digitale.

Per visualizzare il televideo selezionare Spento nel menu Lingua sottotitoli premendo il tasto **SOTTOTITOLO**.

TELEVIDEO ALL'INTERNO DI SERVIZI DIGITALI

- 1 Premere i pulsanti numerici o **P** \wedge \vee per selezionare un servizio digitale specifico che trasmetta il televideo digitale.
- 2 Attendersi alle indicazioni relative al televideo digitale e passare alla fase successiva premendo il pulsante **TEXT**, **OK**, \wedge \vee $<$ $>$, **ROSSO**, **VERDE**, **GIALLO**, **BLU** o i tasti **NUMERICI**, ecc.
- 3 Per modificare il servizio di televideo digitale, selezionare un servizio diverso con i tasti numerici o con **P** \wedge \vee .



TELEVIDEO NEI DI SERVIZI DIGITALI

- 1 Premere i tasti numerici o il tasto **P** \wedge \vee per selezionare un servizio digitale specifico che trasmetta il televideo digitale.
- 2 Premere il tasto **TEXT** o il tasto colorato per attivare il televideo.
- 3 Attendersi alle istruzioni relative al televideo digitale e passare alla fase successiva premendo i tasti **OK**, \wedge \vee $<$ $>$, **ROSSO**, **VERDE**, **GIALLO**, **BLU** o i tasti **NUMERICI**, ecc.
- 4 Premere il tasto **TEXT** o il tasto colorato per disattivare il televideo e tornare alla visione della **TV**.

Alcuni servizi possono consentire l'accesso ai servizi di testo premendo il pulsante **RED** [rosso].



APPENDICE

RISOLUZIONE DEI PROBLEMI

Funzionamento anomalo.	
Il telecomando non funziona	<ul style="list-style-type: none">■ Verificare la presenza di eventuali oggetti tra il televisore e il telecomando che costituiscano un ostacolo. Controllare che il telecomando sia puntato direttamente verso l'apparecchio.■ Le batterie sono installate con la polarità corretta (+ su +, - su -)?■ Controllare che sul telecomando sia stata attivata la modalità corretta: TV, VCR, ecc.■ Installare batterie nuove.
L'alimentazione si spegne improvvisamente	<ul style="list-style-type: none">■ È impostato il timer della modalità sleep?■ Controllare le impostazioni di controllo dell'alimentazione. Si è verificata un'interruzione dell'alimentazione.■ Se il televisore è acceso, ma non c'è segnale in ingresso, il televisore si spegne automaticamente dopo 15 minuti per ridurre il consumo energetico.■ Se viene riprodotto un file danneggiato in modalità USB, il televisore potrebbe spegnersi. Controllare il file nel dispositivo di archiviazione USB.■ Eccetto la modalità Annullamento video nel menu Risparmio energetico.
Il video non funziona.	
Immagine e audio assenti	<ul style="list-style-type: none">■ Controllare che il televisore sia acceso.■ Provare un altro canale. Il problema potrebbe essere dovuto alla trasmissione.■ Il cavo di alimentazione è stato inserito nella presa a muro?■ Controllare l'orientamento e/o la posizione dell'antenna.■ Controllare che la presa muro funzioni, collegandovi il cavo di alimentazione di un altro dispositivo.
L'immagine viene visualizzata lentamente dopo l'accensione	<ul style="list-style-type: none">■ Si tratta del normale funzionamento; l'immagine viene smorzata durante il processo di avvio del televisore. Contattare il centro d'assistenza se le immagini non vengono visualizzate dopo cinque minuti.
Nessun colore, colori di scarsa qualità o immagini difettose	<ul style="list-style-type: none">■ Regolare il colore nell'opzione di menu.■ Mantenere una distanza adeguata tra il televisore e il VCR.■ Provare un altro canale. Il problema potrebbe essere dovuto alla trasmissione.■ I cavi video sono installati correttamente?■ Attivare qualsiasi funzione per ripristinare la luminosità dell'immagine.
Sono presenti bande orizzontali/verticali o l'immagine sfarfalla	<ul style="list-style-type: none">■ Verificare la presenza di interferenze a livello locale come un elettrodomestico o uno strumento elettrico.

APPENDICE

Il video non funziona.

Ricezione scarsa su alcuni canali	<ul style="list-style-type: none">■ Stazione o canale via cavo con problemi, sintonizzarsi su un'altra stazione.■ Il segnale della stazione è debole, orientare nuovamente l'antenna per ricevere le stazioni più deboli.■ Verificare la presenza di fonti di possibile interferenza.
Linee o strisce nelle immagini	<ul style="list-style-type: none">■ Controllare l'antenna (modificare l'orientamento dell'antenna).
Non viene visualizzata alcuna immagine quando si esegue il collegamento HDMI	<ul style="list-style-type: none">■ Verificare che il cavo HDMI sia un cavo HDMI ad alta velocità. Se si utilizzano cavi HDMI non ad alta velocità, potrebbero verificarsi sfarfallii o mancata visualizzazione sullo schermo. Utilizzare un cavo HDMI ad alta velocità.

L'audio non funziona.

L'immagine è visualizzata correttamente, ma l'audio è assente	<ul style="list-style-type: none">■ Premere il pulsante + /-.■ Suono azzerato? Premere il pulsante MUTE.■ Provare un altro canale. Il problema potrebbe essere dovuto alla trasmissione.■ I cavi audio sono installati correttamente?
L'audio non viene riprodotto dagli altoparlanti	<ul style="list-style-type: none">■ Regolare il bilanciamento selezionando l'opzione Bilanc.
Suoni insoliti dall'interno del televisore	<ul style="list-style-type: none">■ Un cambiamento dell'umidità o della temperatura nell'ambiente potrebbe provocare un rumore insolito quando il prodotto viene acceso o spento e non rappresenta un difetto del prodotto.
Assenza di audio quando si connette HDMI o USB	<ul style="list-style-type: none">■ Verificare che il cavo HDMI sia un cavo HDMI ad alta velocità.■ Controllare il cavo USB con la versione 2.0.■ Se il suono in HDMI risulta anomalo, verificare il formato audio utilizzato nei dispositivi esterni.<ul style="list-style-type: none">▶ Formato audio supportato: Dolby Digital, PCM

Si è verificato un problema con le impostazioni di IMMAGINE.

Quando l'utente cambia le impostazioni dell'immagine, dopo un certo periodo di tempo la TV torna automaticamente ai valori iniziali.	<ul style="list-style-type: none">■ Significa che il televisore è impostato attualmente alla modalità Demo punto vendita. Per passare alla modalità Uso personale, è necessario effettuare le seguenti operazioni: Dal menu TV, scegliere OPZIONE →, Modalita' setting →, Uso personale. A questo punto, il passaggio alla modalità Uso personale è completato.
--	---

Applicato solo alla modalità PC

Non vengono visualizzate immagini.

L'alimentazione è attivata, l'indicatore di alimentazione è blu, ma lo schermo è molto scuro.	<ul style="list-style-type: none">■ Regolare nuovamente luminosità e contrasto.
Viene visualizzato il messaggio "Formato non valido"?	<ul style="list-style-type: none">■ Il segnale del PC (scheda video) è al di fuori della gamma di frequenza verticale o orizzontale del televisore. Regolare la gamma di frequenza facendo riferimento alle Specifiche riportate nella presente Guida per l'utente.
Viene visualizzato il messaggio "Verificare il cavo del segnale"?	<ul style="list-style-type: none">■ Il cavo del segnale che collega PC e televisore non è collegato. Verificare il cavo del segnale.■ Premere il tasto "INPUT" del telecomando per controllare il segnale di ingresso.

Quando si collega il televisore, viene visualizzato il messaggio "Prodotto sconosciuto".

Il driver è stato installato?	<ul style="list-style-type: none">■ Installare il driver fornito con il televisore o scaricarlo dal sito Web. (http://www.lg.com)■ Controllare che la funzione plug & play sia supportata facendo riferimento alla Guida per l'utente della scheda video.
-------------------------------	--

Viene visualizzata un'immagine fantasma sul televisore.

Quando si spegne il televisore, viene visualizzata un'immagine fantasma.	<ul style="list-style-type: none">■ Se si visualizza un'immagine fissa per un periodo prolungato di tempo, i pixel si possono danneggiare rapidamente. Utilizzare la funzione di salva schermo.
--	---

APPENDICE

Il colore dello schermo è anomalo.

Risoluzione dei colori dello schermo di scarsa qualità (colore a 16 bit).	■ Impostare una risoluzione dei colori maggiore di 24 bit (true color) Selezionare Pannello di controllo → Schermo → Impostazioni → menu Colori di Windows.
Il colore dello schermo non è stabile o viene visualizzato un solo colore.	■ Verificare lo stato della connessione del cavo del segnale.
Sullo schermo appaiono dei puntini?	■ Sullo schermo possono essere visualizzati diversi pixel, di colore rosso, verde, bianco o nero, attribuibili alle caratteristiche proprie del pannello LCD. Non si tratta di un malfunzionamento dell'LCD.

Solo modalità RGB

Immagine nello schermo visualizzata in modo anomalo.

L'immagine dello schermo è posizionata in modo sbagliato?	■ Regolare il menu Posiz. in OSD. ■ Verificare che la frequenza e la risoluzione della scheda video siano supportate dal prodotto. Se la frequenza non rientra nella gamma di valori validi, impostare la risoluzione consigliata in Pannello di controllo → Schermo → menu Impostazioni.
Sullo schermo vengono visualizzate delle linee?	■ Regolare il menu Reg. orologio in OSD.
Vengono visualizzati disturbi orizzontali oppure i caratteri sono sfocati.	■ Regolare il menu Fase in OSD.

MANUTENZIONE

È possibile evitare eventuali malfunzionamenti anticipatamente. La pulizia accurata e regolare può prolungare la vita utile del TV.

Attenzione: Accertarsi di spegnere l'impianto e di scollegare il cavo prima di iniziare qualsiasi operazione di pulizia.

Pulizia dello schermo

- 1 Un buon metodo per evitare che la polvere si depositi sullo schermo per qualche tempo consiste nell'inumidire un panno morbido in una miscela di acqua tiepida e una piccola quantità di ammorbidente per bucato o detersivo per piatti. Strizzare il panno fino a quando non è quasi asciutto, quindi utilizzarlo per pulire lo schermo.
- 2 Verificare che sullo schermo non rimanga acqua. Far evaporare tutta l'acqua o la condensa prima dell'accensione.

Pulizia del telaio

- Per rimuovere lo sporco o la polvere, pulire il telaio con un panno morbido, asciutto, privo di sfilaciate.
- Non utilizzare panni bagnati.

Assenza prolungata

AVVERTENZA

- Se si prevede di lasciare la TV inutilizzata per un periodo prolungato di tempo (come ad es. le vacanze), scollegare il cavo di alimentazione elettrica è una buona idea per proteggersi da eventuali danni derivanti da fulmini e sovratensioni elettriche.

APPENDICE

SPECIFICHE DEL PRODOTTO

M2080D / M2080DF / M2080DB / M2080DN

Pannello LCD	Tipo di schermo	508,5 mm Wide (20 pollici) TFT (Thin Film Transistor) Pannello LCD (Liquid Crystal Display) Dimensioni diagonale visibile: 508,5 mm
	Passo pixel	0,2766 mm (O) x 0,2766 mm (V)
Segnale video	Risoluzione max.	1600 x 900 a 60 Hz
	Risoluzione consigliata	1600 x 900 a 60 Hz
	Frequenza orizzontale	Da 30 kHz a 65 kHz
	Frequenza verticale	Da 56 Hz a 75 Hz
	Tipo di sincronizzazione	Sincronizzazione separata, Digitale
Conessioni Ingressi		TV, D-Sub Analog, SCART, PC Audio In, component, HDMI*2, CVBS
Alimentazione	Tensione nominale	19 V $\overline{\text{---}}$ 2,0 A
	Consumo elettrico	Modalità Acceso 32 W (Standard) Modalità Spento \leq 1 W
Alimentatore esterno		Produttore: LITE-ON, Modello PA-1650-68
Inclinazione	Angolo d'inclinazione	Da -5° a 10°
Dimensioni (Larghezza x Altezza x Profondità) Peso	M2080D	
	476,4 mm x 376,1 mm x 193,8 mm (18,75 pollici x 14,81 pollici x 7,62 pollici) 3,5 kg (7,12 libbre)	
	M2080DF	
	476,4 mm x 387,8 mm x 193,9 mm (18,75 pollici x 15,26 pollici x 7,63 pollici) 3,7 kg (8,16 libbre)	
	M2080DB	
476,4 mm x 389,4 mm x 194,4 mm (18,75 pollici x 15,33 pollici x 7,65 pollici) 3,5 kg (7,12 libbre)		
M2080DN		
476,4 mm x 310,5 mm x 56,1 mm (18,75 pollici x 12,22 pollici x 2,21 pollici) 2,7 kg (5,95 libbre)		
Condizioni ambientali	Temperatura di funzionamento	Da 10 °C a 35 °C
	Umidità di funzionamento	da 20 % a 80 %
	Temperatura di stoccaggio	Da -10 °C a 60 °C
	Umidità di stoccaggio	da 5 % a 90 %

- Le specifiche precedentemente indicate possono essere soggette ad eventuali modifiche senza preavviso allo scopo di apportare miglioramenti qualitativi.

M2280D / M2280DF / M2280DB / M2280DN

Pannello LCD	Tipo di schermo	546,86 mm Wide (21,53 pollici) TFT (Thin Film Transistor) Pannello LCD (Liquid Crystal Display) Dimensioni diagonale visibile: 546,86 mm
	Passo pixel	0,248 mm (A) x 0,248 mm (L)
Segnale video	Risoluzione max.	1920 x 1080 a 60 Hz
	Risoluzione consigliata	1920 x 1080 a 60 Hz
	Frequenza orizzontale	Da 30 kHz a 83 kHz
	Frequenza verticale	Da 56 Hz a 75 Hz
	Tipo di sincronizzazione	Sincronizzazione separata, Digitale
Conessioni Ingressi		TV, D-Sub Analog, SCART, PC Audio In, component, HDMI*2, CVBS
Alimentazione	Tensione nominale	19 V $\overline{\text{---}}$ 2,2 A
	Consumo elettrico	Modalità Acceso 35 W (Standard) Modalità Spento \leq 1 W
Alimentatore esterno		Produttore: LITE-ON, Modello PA-1650-68
Inclinazione	Angolo d'inclinazione	Da -5° a 10°
Dimensioni (Larghezza x Altezza x Profondità) Peso	M2280D	
	509,6 mm x 396,2 mm x 193,8 mm (20,06 pollici x 15,6 pollici x 7,63 pollici) 3,7 kg (8,16 libbre)	
	M2280DF	
	509,6 mm x 407,3 mm x 193,9 mm (20,06 pollici x 16,03 pollici x 7,63 pollici) 3,9 kg (8,6 libbre)	
	M2280DB	
509,6 mm x 409,6 mm x 194,4 mm (20,06 pollici x 16,12 pollici x 7,65 pollici) 3,7 kg (8,16 libbre)		
M2280DN		
509,6 mm x 330,5 mm x 53,6 mm (20,06 pollici x 13 pollici x 2,11 pollici) 2,9 kg (6,4 libbre)		
Condizioni ambientali	Temperatura di funzionamento	Da 10 °C a 35 °C
	Umidità di funzionamento	da 20 % a 80 %
	Temperatura di stoccaggio	Da -10 °C a 60 °C
	Umidità di stoccaggio	da 5 % a 90 %

- Le specifiche precedentemente indicate possono essere soggette ad eventuali modifiche senza preavviso allo scopo di apportare miglioramenti qualitativi.

APPENDICE

M2380D / M2380DF/ M2380DB / M2380DN

Pannello LCD	Tipo di schermo	584,2 mm Wide (23 pollici) TFT (Thin Film Transistor) Pannello LCD (Liquid Crystal Display) Dimensioni diagonale visibile: 584,2 mm
	Passo pixel	0,265 mm (A) x 0,265 mm (L)
Segnale video	Risoluzione max.	1920 x 1080 a 60 Hz
	Risoluzione consigliata	1920 x 1080 a 60 Hz
	Frequenza orizzontale	Da 30 kHz a 83 kHz
	Frequenza verticale	Da 56 Hz a 75 Hz
	Tipo di sincronizzazione	Sincronizzazione separata, Digitale
Conessioni Ingressi		TV, D-Sub Analog, SCART, PC Audio In, component, HDMI*2, CVBS
Alimentazione	Tensione nominale	19 V $\overline{\text{---}}$ 2,4 A
	Consumo elettrico	Modalità Acceso 40 W (Standard) Modalità Spento \leq 1 W
Alimentatore esterno		Produttore: LITE-ON, Modello PA-1650-68
Inclinazione	Angolo d'inclinazione	Da -5° a 10°
Dimensioni (Larghezza x Altezza x Profondità) Peso	M2380D	
	547 mm x 415,7 mm x 193,8 mm (21,53 pollici x 16,37 pollici x 7,63 pollici) 4,2 kg (9,26 libbre)	
	M2380DF	
	547 mm x 427,9 mm x 193,9 mm (21,53 pollici x 16,85 pollici x 7,6 pollici) 4,4 kg (9,7 libbre)	
	M2380DB	
547 mm x 429,1 mm x 194,4 mm (21,53 pollici x 16,89 pollici x 7,65 pollici) 4,2 kg (9,26 libbre)		
M2380DN		
547 mm x 349,6 mm x 57,8 mm (21,53 pollici x 13,76 pollici x 2,27 pollici) 3,4 kg (7,5 libbre)		
Condizioni ambientali	Temperatura di funzionamento	Da 10 °C a 35 °C
	Umidità di funzionamento	da 20 % a 80 %
	Temperatura di stoccaggio	Da -10 °C a 60 °C
	Umidità di stoccaggio	da 5 % a 90 %

- Le specifiche precedentemente indicate possono essere soggette ad eventuali modifiche senza preavviso allo scopo di apportare miglioramenti qualitativi.

M2780D / M2780DF / M2780DN







Pannello LCD	Tipo di schermo	685,8 mm Wide (27 pollici) TFT (Thin Film Transistor) Pannello LCD (Liquid Crystal Display) Dimensioni diagonale visibile: 685,8 mm	
	Passo pixel	0,265 mm (A) x 0,265 mm (L)	
Segnale video	Risoluzione max.	1920 x 1080 a 60 Hz	
	Risoluzione consigliata	1920 x 1080 a 60 Hz	
	Frequenza orizzontale	Da 30 kHz a 83 kHz	
	Frequenza verticale	Da 56 Hz a 75 Hz	
	Tipo di sincronizzazione	Sincronizzazione separata, Digitale	
Conessioni Ingressi		TV, D-Sub Analog, SCART, PC Audio In, component, HDMI*2, CVBS	
Alimentazione	Tensione nominale	19 V $\overline{\text{---}}$ 2,8 A	
	Consumo elettrico	Modalità Acceso 47 W (Standard) Modalità Spento \leq 1 W	
Alimentatore esterno		Produttore: LITE-ON, Modello PA-1650-68	
Inclinazione	Angolo d'inclinazione	Da -5° a 10°	
Dimensioni (Larghezza x Altezza x Profondità) Peso	M2780D		
	644 mm x 480,6 mm x 222,8 mm (23,53 pollici x 18,92 pollici x 8,77 pollici) 5,8 kg (12,79 libbre)		
	M2780DF		
644 mm x 493,6 mm x 221,7 mm (23,53 pollici x 19,43 pollici x 8,72 pollici) 6,1 kg (13,45 libbre)			
M2780DN			
644 mm x 407,8 mm x 57,6 mm (23,53 pollici x 16,05 pollici x 2,27 pollici) 4,8 kg (10,58 libbre)			
Condizioni ambientali	Temperatura di funzionamento	Da 10 °C a 35 °C	
	Umidità di funzionamento	da 20 % a 80 %	
	Temperatura di stoccaggio	Da -10 °C a 60 °C	
	Umidità di stoccaggio	da 5 % a 90 %	

- Le specifiche precedentemente indicate possono essere soggette ad eventuali modifiche senza preavviso allo scopo di apportare miglioramenti qualitativi.

APPENDICE

CODICI IR

• Questa funzione non è disponibile su tutti i modelli.

Codice (esadecimale)	Funzione	Nota
95	Risparmio energetico	Tasto R/C
08	POWER	TASTO R/C (ALIMENTAZIONE ACCESA/SPENTA)
50	TV / PC	Tasto R/C
0B	INPUT	Tasto R/C
79	RATIO (RAPPORTO LARGHEZZA-ALTEZZA)	Tasto R/C
F0	TV/RAD	Tasto R/C
45	Q.MENU	Tasto R/C
43	MENU	Tasto R/C
AB	GUIDE [guida]	Tasto R/C
40	Su (^)	Tasto R/C
41	Giù (v)	Tasto R/C
07	Sinistra (<)	Tasto R/C
06	Destra (>)	Tasto R/C
44	OK(⊙)	Tasto R/C
28	INDIETRO	Tasto R/C
5B	EXIT	Tasto R/C
AA		Tasto R/C
02	 (+)	Tasto R/C
03	 (-)	Tasto R/C
1E	FAV (MARK)	Tasto R/C
09	MUTE	Tasto R/C
00	P (^)	Tasto R/C
01	P (v)	Tasto R/C
da 10 a 19	Tastiera numerica da 0 a 9	Tasto R/C
53	LIST	Tasto R/C
1A	Q.VIEW	Tasto R/C
72	RED[rosso]	Tasto R/C
71	GREEN[verde]	Tasto R/C
63	YELLOW[giallo]	Tasto R/C
61	BLUE[blu]	Tasto R/C
20	TEXT	Tasto R/C
21	T.OPT (T.Option)	Tasto R/C
39	SUBTITLE[sottotitoli]	Tasto R/C
99	Auto config.	Tasto R/C
B1		Tasto R/C
B0		Tasto R/C
BA	II	Tasto R/C
8F		Tasto R/C
8E		Tasto R/C

CONFIGURAZIONE DI UN DISPOSITIVO DI CONTROLLO ESTERNO

Setup RS- 232C

Collegare lo spinotto d'ingresso RS-232C al dispositivo di controllo esterno (come un computer o un sistema di controllo AV) e controllare le funzioni del televisore esternamente.

Collegare la porta seriale del dispositivo di controllo allo spinotto RS-232C sul pannello posteriore del televisore.

NOTA: Il cavo di collegamento RS-232C non viene fornito insieme al televisore.

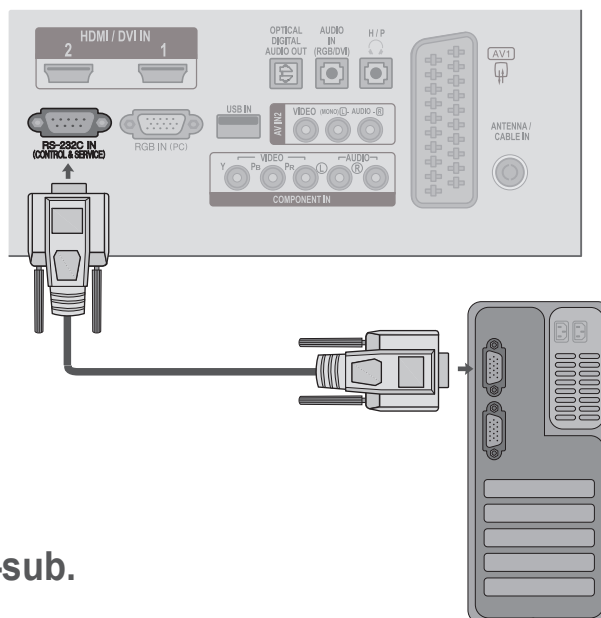

Tipo di connettore; maschio a 9 pin D-sub.

num.	Descrizione pin
1	Nessun collegamento
2	RXD (ricezione dati)
3	TXD (trasmissione dati)
4	DTR (lato DTE pronto)
5	GND [terra]
6	DSR (lato DCE pronto)
7	RTS (pronto per la trasmissione)
8	CTS (libero per la trasmissione)
9	Nessun collegamento

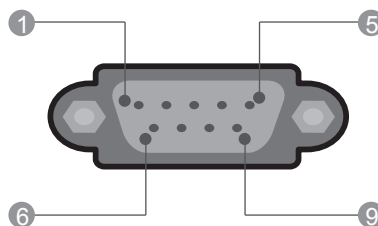

Configurazioni di RS-232C

Configurazioni a 7 fili (cavo standard RS-232C)				
	PC		TV	
RXD	2	● — ●	3	TXD
TXD	3	● — ●	2	RXD
GND	5	● — ●	5	GND
DTR	4	● — ●	6	DSR
DSR	6	● — ●	4	DTR
RTS	7	● — ●	8	CTS
CTS	8	● — ●	7	RTS
	D-Sub 9		D-Sub 9	

Configurazioni a 3 fili (non standard)				
	PC		TV	
RXD	2	● — ●	3	TXD
TXD	3	● — ●	2	RXD
GND	5	● — ●	5	GND
DTR	4		6	DTR
DSR	6		4	DSR
RTS	7		7	RTS
CTS	8		8	CTS
	D-Sub 9		D-Sub 9	





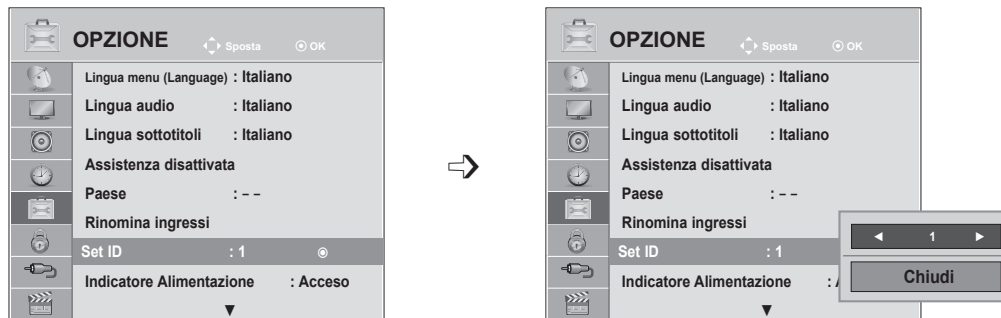

APPENDICE

Imposta ID

Utilizzare questa funzione per specificare il numero ID.

Consultare la 'Mappatura dati reali 1'. ► p.153



- 1   Selezionare **OPZIONE**.
- 2    Selezionare **Set ID**.
- 3   Regolare Set ID sull'ID TV desiderato.
Il campo di regolazione ID è 1 a 99.

- Premere il pulsante **MENU** o **USCITA** per chiudere la finestra del menu.
- Premere il pulsante **INDIETRO** per tornare alla schermata di menu precedente.

Parametri di comunicazione

- Velocità di trasmissione in baud: 9600 bps (UART)
- Lunghezza dati: 8 bit
- Parità: nessuna
- Bit di stop: 1 bit
- Codice di comunicazione: codice ASCII
- Utilizzare un cavo incrociato (inverso).

Elenco di riferimento dei comandi

	Comando1	Comando2	DATI (esadecimale)
01. Alimentazione	k	a	Da 00 a 01
02. Rapporto larghezza-altezza	k	c	Vedere a p. 150
03. Schermo silenzioso	k	d	Da 00 a 01
04. Volume silenzioso	k	e	Da 00 a 01
05. Controllo volume	k	f	Da 00 a 64
06. Contrasto	k	g	Da 00 a 64
07. Luminosità	k	h	Da 00 a 64
08. Colore	k	i	Da 00 a 64
09. Tinte	k	j	Da 00 a 64
10. Nitidezza	k	k	Da 00 a 64
11. Selezione OSD	k	l	Da 00 a 01
12. Modalità blocco telecomando	k	m	Da 00 a 01
13. Treble	k	r	Da 00 a 64
14. Bass	k	s	Da 00 a 64
15. Bilanciamento	k	t	Da 00 a 64
16. Temperatura colore	x	u	Da 00 a 64
17. Risparmio energetico	j	q	Da 00 a 05
18. Configurazione automatica	j	u	01
19. Comando di sintonia	m	a	Vedere a p. 152
20. Aggiunta/salto canale	m	b	Da 00 a 01
21. Tasto	m	c	Codice pulsanti
22. Retroilluminazione	m	g	Da 00 a 64
23. Selezione ingresso (principale)	x	b	Vedere a p. 153

- * Quando si imposta da 17 a 24, non vengono visualizzati menu sullo schermo.
- * Nota: durante il funzionamento di dispositivi USB, quali Divx o EMF, tutti i comandi tranne Power(ka) e Key(mc) non sono eseguiti e vengono trattati come non validi (NG, No Good).

Protocollo trasmissione/ ricezione

Trasmissione

[Comando1][Comando2][][Set ID][][[Dati][Cr]

- * [Comando 1]: Primo comando.
(j, k, m o x)
- * [Comando 2]: Secondo comando.
- * [Set ID] : È possibile regolare l'impostazione ID per selezionare il numero ID del monitor desiderato nel menu Opzione. L'intervallo di regolazione 1 a 99. Quando si seleziona Imposta ID '0', si controllano tutti i televisori collegati. Set ID viene indicato come decimale (da 1 a 99) nel menu e come valore esadecimale (da 0x0 a 0x63) nel protocollo di trasmissione/ricezione.
- * [DATI]: Per la trasmissione dei dati di comando. Trasmettere i dati 'FF' per leggere lo stato del comando.
- * [Cr] : Ritorno a capo
codice ASCII '0x0D'
- * [] : Codice ASCII "spazio (0x20)"

Riconoscimento OK

[Comando2][][Set ID][][OK][[Dati][x]

- * Il TV trasmette ACK (riconoscimento) in base al formato quando si ricevono dati normali. A questo punto se i dati sono in modalità lettura, indica i dati nello stato corrente. Se i dati sono in modalità scrittura, restituisce i dati del PC.

Riconoscimento errore

[Comando2][][Set ID][][NG][[Dati][x]

- * Il monitor trasmette un segnale ACK (riconoscimento) in base a questo formato quando si ricevono dati anomali da funzioni non utilizzabili o errori di comunicazione.
- Dati 00: codice illegale

APPENDICE

01. Alimentazione (Comando: k a)

- ▶ Per controllare l'accensione / lo spegnimento del televisore.

Trasmissione

[k][a][][Set ID][][Dati][Cr]

Dati 00: Spegnimento 01: Accensione

Riconoscimento

[a][][Set ID][][OK/NG][Dati][x]

- ▶ Per mostrare l'accensione / lo spegnimento.

Trasmissione

[k][a][][Set ID][][FF][Cr]

Riconoscimento

[a][][Set ID][][OK/NG][Dati][x]

- * In un modo simile, se le altre funzioni trasmettono dati '0xFF' secondo questo formato, il feedback di riconoscimento dei dati di riconoscimento presenta lo stato relativo ad ogni funzione.
- * OK Ack., Error Ack. e altri messaggi potrebbero venire visualizzati sullo schermo mentre il televisore è acceso.

02. Rapp. d'aspetto (Comando: k c)(Dimensioni immagine principale)

- ▶ Per regolare il formato dello schermo. (Formato immagine principale)
Potete anche regolare lo formato dello schermo usando il **Rapp. d'aspetto** nel Q.MENU. oppure

[k][c][][Set ID][][Dati][Cr]

Trasmissione

Dati 01 : Schermo normale (4:3)	07 : 14:9
02 : Schermo panoramico(16:9)	09 : Solo ricerca
04 : Zoom	0B : Larghezza intera
06 : Dimensioni originali	Da 10 a 1F: Zoom cine ma da 1 a 16

Riconoscimento

[c][][Set ID][][OK/NG][Dati][x]

- * Utilizzando l'ingresso dal PC, selezionare un rapporto larghezza-altezza dello schermo di 16:9 o di 4:3.
- * In modalità DTV/HDMI (1080i 50 Hz / 60 Hz, 720p 50 Hz / 60 Hz, 1080p 24 Hz / 30 Hz / 50 Hz / 60 Hz), Component(720p, 1080i, 1080p 50 Hz / 60 Hz) è disponibile Solo ricerca.
- * **Full Wide** è supportato solo con DTV, Analogico, AV1, 2.

03. Schermo silenzioso (Comando: k d)

- ▶ Per selezionare l'opzione schermo silenzioso attivata / disattivata.

Trasmissione

[k][d][][Set ID][][Dati][Cr]

Dati 00: Schermo silenzioso disattivato (immagine attiva) Muto video Spento
01: Schermo silenzioso attivato (immagine disattivata)
10: Muto video on

Riconoscimento

[d][][Set ID][][OK/NG][Dati][x]

- * Solo se la funzione di muto è attiva, sul televisore viene visualizzato l'OSD. Se è attiva la modalità di muto schermata, l'OSD non viene visualizzato.

04. Volume Mute (Comando: k e)

- ▶ Per controllare l'opzione volume silenzioso attivata / disattivata.
È inoltre possibile regolare l'opzione silenzioso con il pulsante MUTE presente sul telecomando.

Trasmissione

[k][e][][Set ID][][Dati][Cr]

Dati 00: Volume silenzioso attivato (volume disattivato)
01 : Volume silenzioso disattivato (volume attivato)

Riconoscimento

[e][][Set ID][][OK/NG][Dati][x]

05. Controllo volume (Comando: k f)

- ▶ Per regolare il volume.
È inoltre possibile regolare il volume con gli appositi pulsanti presenti sul telecomando.

Trasmissione

[k][f][][Set ID][][Dati][Cr]

Dati da Rosso: 00 a Verde: 64
* Consultare la 'Mappatura dati reali 1'. Vedere pagina 153.

Riconoscimento

[f][][Set ID][][OK/NG][Dati][x]

06. Contrasto (Comando: k g)

- ▶ Per regolare il contrasto dello schermo.
È inoltre possibile regolare il contrasto nel menu PICTURE [Immagine].

Trasmissione

[k][g][][Set ID][][Dati][Cr]

Dati da Rosso: 00 a Verde: 64
* Consultare la 'Mappatura dati reali 1'. Vedere pagina 153.

Riconoscimento

[g][][Set ID][][OK/NG][Dati][x]

07. Luminosità (Comando: k h)

- Per regolare la luminosità dello schermo. È inoltre possibile regolare la luminosità nel menu Picture [Immagine].

Trasmissione

[k][h][][Set ID][][Dati][Cr]

Dati da Rosso: 00 a Verde: 64

- * Consultare la 'Mappatura dati reali 1'. Vedere pagina 153.

Riconoscimento

[h][][Set ID][][OK/NG][Dati][x]

08. Colore (Comando: k i)

- Per regolare il colore dello schermo (tranne in modalità PC). È inoltre possibile regolare il colore nel menu Picture [Immagine].

Trasmissione

[k][i][][Set ID][][Dati][Cr]

Dati da Rosso: 00 a Verde: 64

- * Consultare la 'Mappatura dati reali 1'. Vedere pagina 153.

Riconoscimento

[i][][Set ID][][OK/NG][Dati][x]

09. Tinta (Comando: k j)

- Per regolare la tinta dello schermo (tranne in modalità PC). È inoltre possibile regolare la tinta nel menu IMMAGINE.

Trasmissione

[k][j][][Set ID][][Dati][Cr]

Dati da Rosso: 00 a Verde: 64

- * Consultare la 'Mappatura dati reali 1'. Vedere pagina 153.

Riconoscimento

[k][][Set ID][][OK/NG][Dati][x]

10. Nitidezza (Comando: k k)

- Per regolare la nitidezza dello schermo. È inoltre possibile regolare la nitidezza nel menu IMMAGINE.

Trasmissione

[k][k][][Set ID][][Dati][Cr]

Dati Min: 00 Max: 64

- * Consultare la 'Mappatura dati reali 1'. Vedere pagina 153.

Riconoscimento

[k][][Set ID][][OK/NG][Dati][x]

11. Selezione OSD (Comando: k l)

- Per selezionare OSD (On Screen Display) on/Spento utilizzando il telecomando.

Trasmissione

[k][l][][Set ID][][Dati][Cr]

Dati 00: OSD spento 01: OSD acceso

Riconoscimento

[l][][Set ID][][OK/NG][Dati][x]

12. Modalità blocco telecomando (Comando: k m)

- Per bloccare il telecomando e i controlli del pannello frontale sull'apparecchiatura.

Trasmissione

[k][m][][Set ID][][Dati][Cr]

Dati 00: Blocco spento 01: Blocco acceso

Riconoscimento

[m][][Set ID][][OK/NG][Dati][x]

- * Se non si utilizza il telecomando, utilizzare questa modalità.

Quando l'alimentazione principale è attivata/disattivata, il blocco controlli esterni viene disabilitato.

- * Il tasto Power locale funziona nel modo corretto.

13. Treble (Comando: k r)

- Per regolare il treble. È possibile inoltre regolare il treble nel menu AUDIO.

Trasmissione

[k][r][][Set ID][][Dati][Cr]

Dati Min: 00 Max: 64

- * Consultare la 'Mappatura dati reali 1'. Vedere pagina 153.

Riconoscimento

[r][][Set ID][][OK/NG][Dati][x]

14. Bass (Comando: k s)

- Per regolare il bass. È possibile inoltre regolare il bass nel menu AUDIO.

Trasmissione

[k][s][][Set ID][][Dati][Cr]

Dati Min: 00 Max: 64

- * Consultare la 'Mappatura dati reali 1'. Vedere pagina 153.

Riconoscimento

[s][][Set ID][][OK/NG][Dati][x]

APPENDICE

15. Bilanc. (Comando: k t)

- Utile per regolare il bilanciamento. È inoltre possibile regolare il bilanciamento nel menu AUDIO.

Trasmissione

[k][t][][Set ID][][Dati][Cr]

Dati da Rosso: 00 a Verde: 64
* Consultare la 'Mappatura dati reali 1'. Vedere pagina 153.

Riconoscimento

[t][][Set ID][][OK/NG][Dati][x]

16. Temperatura colore (Comando: x u)

- Utile per regolare la temperatura del colore. È inoltre possibile regolare CSM nel menu IMMAGINE.

Trasmissione

[x][u][][Set ID][][Dati][Cr]

Dati da Rosso: 00 a Verde: 64
* Consultare la 'Mappatura dati reali 1'. Vedere pagina 153.

Riconoscimento

[u][][Set ID][][OK/NG][Dati][x]

17. Risparmio energetico (Comando: j q)

- Per ridurre il consumo energetico del televisore. È possibile inoltre regolare il risparmio energetico nel menu OPZIONE.

Trasmissione

[j][q][][Set ID][][Dati][Cr]

Funzione Risparmio energetico					Livello				Descrizione
7	6	5	4		3	2	1	0	
0	0	0	0	Carica bassa	0	0	0	0	Spento
0	0	0	0	Carica bassa	0	0	0	1	Minimo
0	0	0	0	Carica bassa	0	0	1	0	Medio
0	0	0	0	Carica bassa	0	0	1	1	Massimo
0	0	0	0	Carica bassa	0	1	0	1	Annullamento video

Riconoscimento

[q][][Set ID][][OK/NG][Dati][x]

18. Configurazione automatica(Comando: j u)

- Utile per la regolazione della posizione delle immagini e per la riduzione al minimo lo sfarfallio in modo automatico. Funziona esclusivamente in modalità RGB (PC).

Trasmissione

[j][u][][Set ID][][Dati][Cr]

Dati 01: Selezione

Riconoscimento

[u][][Set ID][][OK/NG][Dati][x]

Comando di sintonia (Comando: m a)

- Impostare il canale sul seguente numero fisico.

Trasmissione

[m][a][][Set ID][][Dati0][][Dati1][][Dati2][Cr]

Dati00: dati canale alto
Dati01: dati canale basso
es. num. 47 -> 00 2F (2FH)
num. 394 -> 01 8A (18AH),
N. DTV 0 -> Non importante
Data02 0x00: Analogico principale
0x10: DTV principale
0x20: Radio

Intervallo dati canali

Analogico - Min: 00 fino a Max: 63 (da 0 a 99)
Digitale - Min: 00 fino a Max: 3E7 (da 0 a 999)
(tranne che per Svezia, Finlandia, Norvegia, Danimarca, Irlanda)
Digitale - Min: 00 fino a Max: 270F (da 0 a 9999)
(solo per Svezia, Finlandia, Norvegia, Danimarca, Irlanda)

Riconoscimento

[a][][Set ID][][OK/NG][Dati][x]

Dati Min: 00 fino a Max: 7DH

20. Aggiunta/salto canale (Comando: m b)

► Per impostare lo stato Ignora per il programma corrente.

Trasmissione

[m][b][][Set ID][][Dati][Cr]

Dati 00: Salta 01 : Aggiungi

Riconoscimento

[b][][Set ID][][OK/NG][Dati][x]

* Mappatura dati reali 1	
00 : Punto 0	Tinta Punto 0 : R50
A: Punto 10 (Set ID 10)	Punto 49 : R1
F: Punto 15 (Set ID 15)	Punto 50 : 0
10 : Punto 16 (Set ID 16)	Punto 51 : G1
64 : Punto 100	Punto 100 : G50
6E: Punto 110	Bilanciamento Punto 0 : L50
73 : Punto 115	Punto 49 : L1
74 : Punto 116	Punto 50 : 0
CF: Punto 199	Punto 51 : R1
FE: Punto 254	Punto 100 : R50
FF: Punto 255	Temperatura colore Punto 0 : W50
	Punto 49 : W1
	Punto 50 : 0
	Punto 51 : C1
	Punto 100 : C50

21. Tasto (Comando: m c)

► Utile per trasmettere il codice pulsanti del telecomando IR.

Trasmissione

[m][c][][Set ID][][Dati][Cr]

Dati Codici pulsante - Vedere pagina 148.

Riconoscimento

[c][][Set ID][][OK/NG][Dati][x]

22. Retroilluminazione (comando: m g)

► Per controllare la retroilluminazione.

Trasmissione

[m][g][][Set ID][][Dati][Cr]

Dati : Dati min. 00 fino a Max: 64

Riconoscimento

[g][][Set ID][][OK/NG][Dati][x]

23. Selezione ingresso (Comando: x b) (Ingresso immagine principale)

► Per selezionare la sorgente d'ingresso per le immagini principali.

Trasmissione

[x][b][][Set ID][][Dati][Cr]

Dati: Struttura

Dati 00: DTV 40: Component

10: Analogico 60: RGB

20: AV 90: HDMI

Riconoscimento

[b][][Set ID][][OK/NG][Dati][x]

Diagrammi a blocchi (MONITOR TV LCD LED)
Mxx80DF - PZM

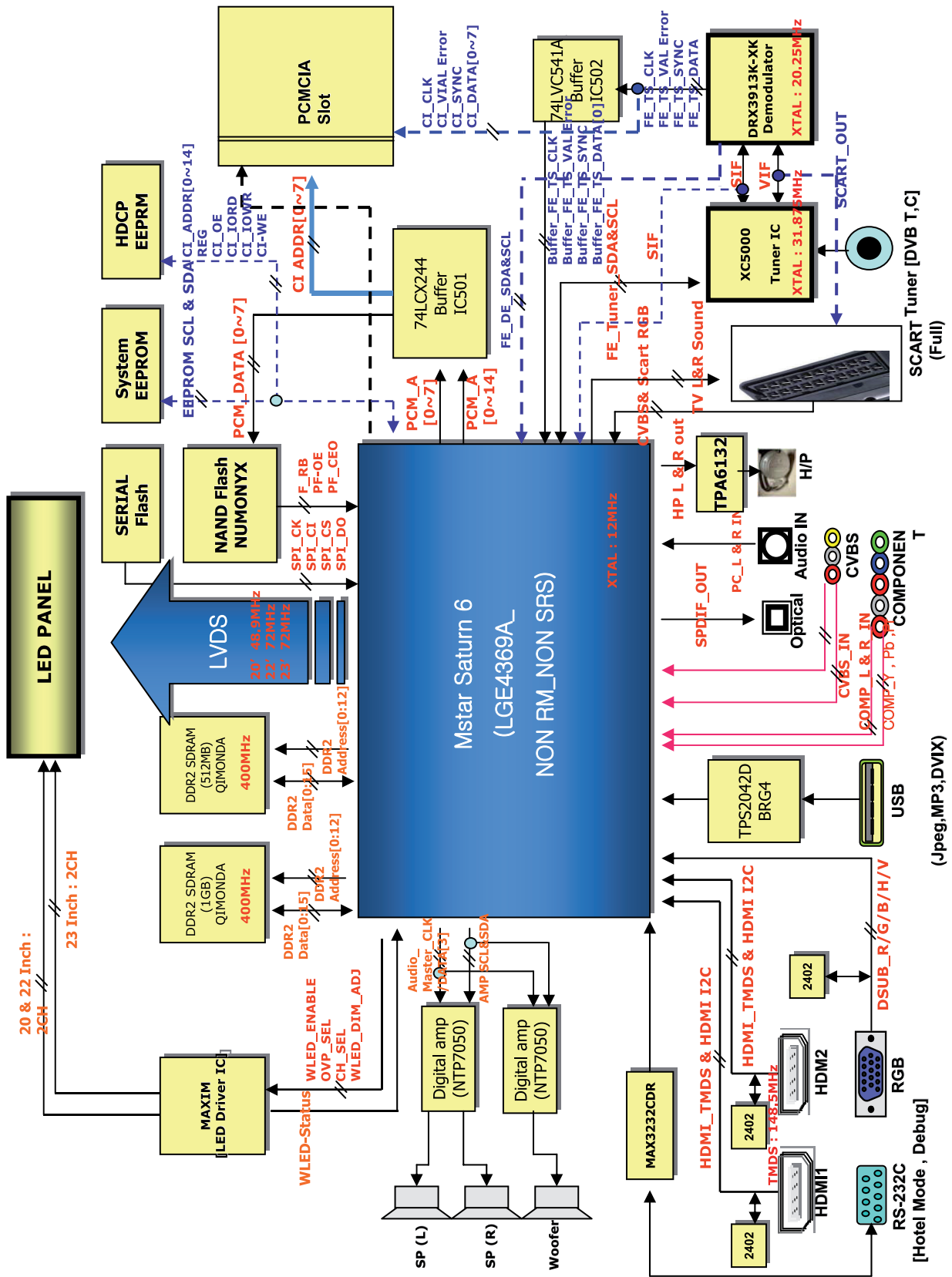



Prima di usare leggere attentamente le precauzioni per la sicurezza.
Conservare il manuale dell'utente (CD) in un luogo accessibile per riferimento in futuro.
Il modello e numero di serie dell'UNITÀ si trova sul retro ad un lato dell'UNITÀ. Registarlo sotto per l'uso in caso di necessità di assistenza.

MODELLO _____

N. DI SERIE _____