



Naudojimo instrukcija  
Skystųjų kristalų televizoriai /  
LED skystųjų kristalų ekrano televizorius  
/ Plazminiai televizoriai

Pasilikite jį ateičiai.  
Užsirašykite televizoriaus modelio ir serijos numerius.

## atskiras pirkiny

Prie sienos tvirtinamas laikiklis

LSW100B arba  
LSW100BG

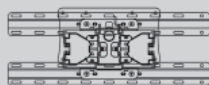

(32LE4\*\*\*, 32LE5\*\*\*,  
32LE7\*\*\*, 32LD4\*\*\*,  
32LD6\*\*\*, 32LD7\*\*\*,  
32LD8\*\*\*, 32LV5\*\*\*)

LSW200B arba  
LSW200BG

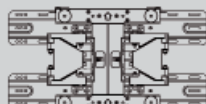

(37/42LE4\*\*\*,  
37/42/47LE5\*\*\*,  
37/42/47LE7\*\*\*,  
42/47LE8\*\*\*, 37/42LD4\*\*\*,  
37/42/47LD6\*\*\*,  
42/47LD7\*\*\*, 37/42LD8\*\*\*,  
42/47LX6\*\*\*,  
37/42/47LV5\*\*\*)

LSW400B arba  
LSW400BG arba  
DSW400B arba  
DSW400BG

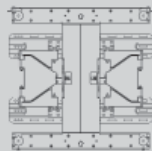

(55LE5\*\*\*,  
55LE7\*\*\*,  
55LE8\*\*\*,  
55LD6\*\*\*,  
55LX9\*\*\*,  
55LV5\*\*\*)

LSW200BX arba  
LSW200BXG

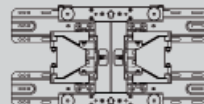

(47LX9\*\*\*)

PSW400B arba PSW400BG  
arba DSW400BG

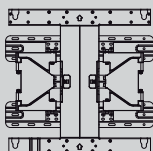

(50PK5\*\*, 50PK7\*\*\*, 50PK9\*\*\*, 50PX9\*\*\*)

PSW600B arba PSW600BG

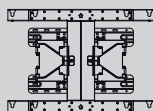

(60PK5\*\*, 60PK7\*\*\*, 60PK9\*\*\*, 60PX9\*\*\*)

Papildomi priedai, gerinant jų kokybę, gali būti pakeičiami arba modifikuojami iš anksto nepažeidus.

Norėdami įsigyti šiuos elementus, susisiekite su savo platintoju.

Šis įrenginys veikia tik su suderinamais LG LED LCD televizoriais, LCD televizoriais arba plazminiais televizoriais.

Belaidis daugialypės  
terpės įrenginys  
(AN-WL100E,  
AN-WL100EĖ)

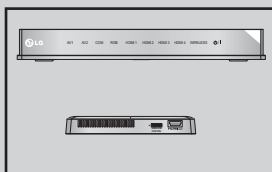

(išskyrus  
32/37/42LD4\*\*\*)

Belaidis LAN, skirtas  
plačiajuosčiam ryšiui /  
DLNA adapteris  
(AN-WF100)



(išskyrus 50/60PK950,  
50/60PK950N, 50/60PK980,  
50/60PK990, 50/60PX950N,  
50/60PX980, 50/60PX990)

**HDMI**

HDMI, HDMI logotipas ir „High-Definition Multimedia Interface“ yra prekės ženklai arba registruotieji prekės ženklai, priklausantys bendrovei „HDMI Licensing LLC“.

# TURINYS

## PARENGIMAS

LED LCD televizorių modeliai: 32/37/42LE4***, 32/37/42/47/55LE5***, 32/37/42/47/55LE75**, 32/37/42/47/55LE78**, 32/37/42/47/55LE79**, 42/47/55LE8***, 42/47LX6***, 32/37/42/47/55LV5*** .....	A-1
LCD televizorių modeliai: 32/37/42LD4***, 32/37/42/47/55LD6***, 32/42/47LD7***, 32/37/42LD8*** .....	A-15
LED LCD TV Modeliai: 47/55LX9*** .....	A-27
LED LCD televizorių modeliai : 42/47LE73** .....	A-36
Plazminių televizorių modeliai: 50/60PK5**, 50/60PK7***, 50/60PK9***, 50/60PX9*** .....	A-45

## IŠORINĀS ĮRANGOS PRIJUNGIMAS

ANTENOS PRIJUNGIMAS .....	1
Kaip teisingai prijungti komponentinį kabelį .....	2
Prisijungimas su HDMI kabeliu .....	3
Kaip teisingai prijungti HDMI prie DVI kabelio .....	4
Kaip teisingai prijungti su Euro Scart jungtimi .....	5
Usb nustatymas .....	6
Prisijungimas su AN RF kabeliu .....	6
Prisijungimas su AN RCA kabeliu .....	7
Prijungima su D-sub 15 kištukų laidu .....	8
A CI modulio įdėjimas .....	9
Ausinių nustatymas .....	9
Skaitmeninio garso išvesties nustatymai .....	10
Išorės įrangos belaidis ryšys .....	11
Palaikoma skiriamoji geba .....	12
Ekrano nustatymas kompiuterio režimui .....	15
Tinklo nustatymas .....	19

## TELEVIZORIAUS ŽIŪRĖJIMAS / PROGRAMŲ VALDYMAS

TELEVIZORIAUS ĮJUNGIMA .....	29
Sąrankos paleidimas .....	29
PROGRAMOS PASIRINKIMAS .....	29
GARSO REGULIAVIMAS .....	29
SPARTUSIS MENIU .....	30
EKRANE RODOMŲ MENIU PASIRINKIMAS IR NUSTATYMAS .....	31
AUTOMATINIS PROGRAMŲ NUSTATYMAS .....	33
Kabelinės skaitmeninės TV (DTV) nustatymas .....	38
Rankinis programų nustatymas .....	39
PROGRAMŲ REDAGAVIMAS .....	43
Stiprinimas .....	47
CI [Bendrosios sąsajos] informacija .....	48
Progr. įrangos atnaujinimas .....	49

Vaizdo/garso testas .....	51
Signalo testas .....	52
Gaminio/paslaugos info .....	53
TINKLO BANDYMAS .....	53
Paprastasis vadovas .....	54
PROGRAMŲ LENTELĖS IŠKVIETIMAS .....	55
Įvesčių sąrašas (ĮVESTIES SĄRAŠAS) .....	57
Įvesties pavadinimas (ĮVESTI ANTRAŠTĖ) .....	58
DUOMENŲ PASLAUGOS .....	59
MHP paslauga .....	60
SIMPLINK .....	62
AV MODE (AV REŽIMAS) .....	66
INICIACIJA (ORIGINALIŲŲ GAMYKLINIŲ PARAMETRŲ NUSTATYMAS) .....	67

## NETCAST

Teisinė pastaba .....	68
Netcast meniu .....	70
YOUTUBE .....	71
AccuWeather .....	73
picasa .....	74

## „BLUETOOTH“ NAUDOJIMAS

Bluetooth? .....	76
„Bluetooth“ nustatymas .....	77
„Bluetooth“ ausinės .....	78
Pašalinti „bluetooth“ prietaisą .....	82
Mano Bluetooth informacija .....	83
Nuotraukų gavimas iš išorinio „Bluetooth“ prietaiso .....	84
Klausoma muzika iš išorinio „Bluetooth“ įrenginio .....	85

## 3D VAIZDAS

3D TECHNOLOGIJA .....	86
3D vaizdo žiūrėjimas .....	86
NAUDOJANT 3D AKINIUS .....	87
3D VAIZDO ŽIŪRĖJIMO DIAPAZONAS .....	87
3D VAIZDO ŽIŪRĖJIMAS .....	88

## NAUDOTI USB ARBA PC PRIETAISĄ

Prijungus USB įrenginį .....	90
DLNA .....	92
Filmų sąrašas .....	96
Nuotraukų sąrašas .....	107
MUZIKOS ĮRAŠŲ SĄRAŠAS .....	117
DivX registracijos kodas .....	126
Išjungimas .....	127

# TURINYS

## ŽAIDIMAI

Žaidimai .....	128
----------------	-----

## EPG (ELEKTRONINIS PROGRAMŲ GIDAS) (SKAITMENINE VEIKSENA)

EPG įjungimas/išjungimas .....	130
Pasirinkite programą .....	130
Mygtukų funkcija DABAR/KITAS gido režimu .....	130
Mygtukų funkcija 8 dienų gido režimu .....	131
Mygtukų funkcija Datos keitimo režimu .....	132
Mygtukų funkcija Išplėsto aprašo langelyje .....	132
Mygtukų funkcijos, kai įjungta Įrašo/ Priminimo nustatymo veiksmas .....	133
Mygtukų funkcija Tvarkaraščio sąrašo režimu .....	134

## VAIZDO VALDYMAS

VAIZDO DYDŽIO (FORMATINIO KOEFICIENTO) VALDYMAS .....	135
Vaizdo vedlys .....	137
ENERGIJOS TAUPYMAS .....	138
NUSTATYTI VAIZDO NUSTATYMAI .....	139
RANKINIS VAIZDO REGULIAVIMAS .....	141
VAIZDO KOKYBĄ GERINIMO TECHNOLOGIJA .....	143
Kvalifikuotas vaizdo valdymas .....	144
VAIZDO ATSTATA .....	147
Trumotion .....	148
LED švietimo mažinimas .....	149
Maitinimas INDICATOR (MAITINIMO INDIKATORIUS) .....	150
Vaizdo prikibimo minimizavimo (ISM) metodas ..	151
"Režimo nustatymas" (REŽIMO NUSTATYMAS) ..	152
"DEMO MODE" (DEMONSTRACINIS REŽIMAS) ..	153

## GARSO IR KALBOS VALDYMAS

AUTOMATINIS GARSO LYGINTUVAS .....	154
CLEAR VOICE II (ŠVARUS BALSAS II) .....	155
NUSTATYTI GARSO NUSTATYMAI – GARSO VEIKSENA .....	156
GARSO NUSTATYMO REGULIAVIMAS – VARTOTOJO VEIKSENA .....	157
NERIBOTAS GARSAS .....	157
BALANSAS .....	158
TV garsiakalbių nustatymai „Įjungti/Išjungti“ ..	159
DTV Audio Setting (DTV garso nustatymai) (TIK SKAITMENINE VEIKSENA) .....	160
SELECTING DIGITAL GARSAS OUT (SKAITMENINIO GARSO IŠVESTIES PASIRINKIMAS) .....	161
GARSAS Atstatymas (GARSO ATSTATA) .....	162

GARSO SISTEMOS APRAŠYMAS (TIK SKAITMENINE VEIKSENA) .....	163
---	-----

I/II	
Stereo/Dvejopas priėmimas (tik analogine veikse- na) .....	164
NICAM priėmimas (tik analogine veikse- na) .....	165
Garsiakalbio stiprumo pasirinkimas .....	165
Ekране pateikiamo meniu kalbos/ .....	166
alies pasirinkimas .....	166
KALBOS PASIRINKIMAS .....	167

## LAIKO NUSTATYMAS

Laikrodžio nustatymas .....	169
AUTOMATINIO ĮSIJUNGIMO/IŠSIJUNGIMO LAIKMAŠIO NUSTATYMAI .....	170
MIEGO LAIKMAŠIO NUSTATYMAS .....	171

## TĖVŲ KONTROLĖ/ REITINGAI

SET PASSWORD & Užrakinti sistemą (Nustatyti slaptažodžio ir užrakto sistemą) .....	172
PROGRAMOS UŽBLOKAVIMAS .....	173
PARENTAL CONTROL (TĖVŲ KONTROLĖ) (TIK SKAITMENINE VEIKSENA) .....	174
Išorės įvesties blokas .....	175
Mygtukų užraktas .....	176

## TELETEKSTAS

ĮJUNGTI / IŠJUNGTI .....	177
SIMPLE TEXT (STANDARTINIS TEKSTAS) ..	177
STANDARTINIS TEKSTAS .....	178
FASTEXT .....	178
SPECIALIOSIOS TELETEKSTO FUNKCIJOS ..	179

## DIGITAL TELETEXT (SKAITMENINIS TELETEKSTAS)

TELETEXT WITHIN DIGITAL SERVICE (Teletekstas skaitmeninės paslaugos rėmuose) .....	180
TELETEXT IN DIGITAL SERVICE (Teletekstas skaitmeninėje paslaugoje) .....	180

## PRIEDAS

Gedimų šalinimas .....	181
Techninė apžiūra .....	183
Gaminio techninės savybės .....	184
INFORMACIJOS PAIEŠKOS KODAI .....	201
IŠORINIO VALDYMO ĮTAISO NUSTATYMAS ..	202
Pastaba dėl atvirojo kodo programinės įrangos ..	209

# PARENGIMAS

**LED LCD TELEVIZORIŲ MODELIAI: 32/37/42LE4\*\*\*, 32/37/42/47/55LE5\*\*\*, 32/37/42/47/55LE75\*\*, 32/37/42/47/55LE78\*\*, 32/37/42/47/55LE79\*\*, 42/47/55LE8\*\*\*, 42/47LX6\*\*\*, 32/37/42/47/55LV5\*\*\***

## PRIEDAI

Patikrinkite, ar prie plazminio televizoriaus yra pridėti visi toliau nurodyti priedai. Jeigu kurio nors priedo nėra, kreipkitės į pardavėją.

■ Rodomas vaizdas gali skirtis nuo jūsų televizoriaus.

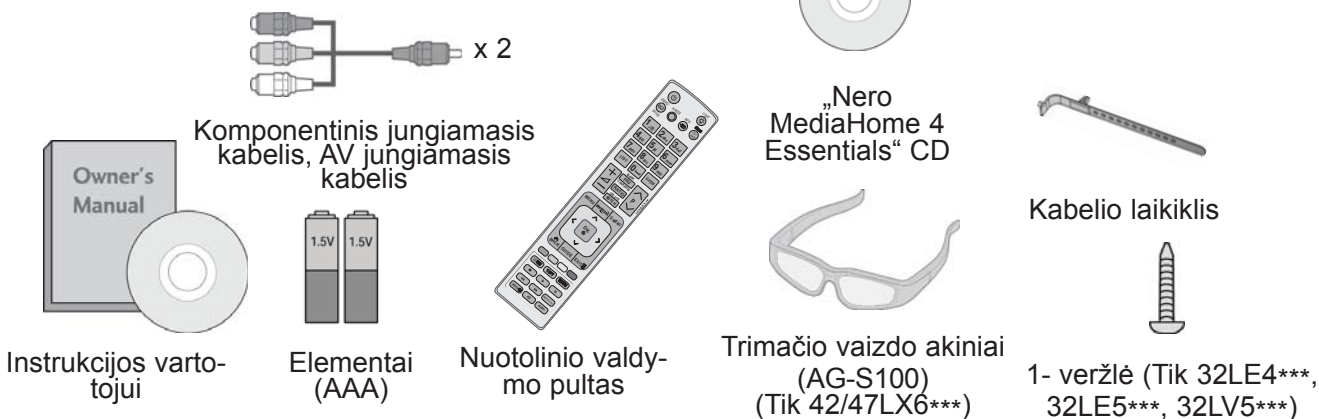

PARENGIMAS

Šis priedas pridedamas ne prie visų modelių.

Šluostė ekranui valyti  
Ekraną valykite šluoste

\* Ant televizoriaus išorės atširadusius dėmes ar pirštų atspaudus nespausdami nuvalykite valymo skudurėliu gaminio išorei.

Valydami šiurkščiai nebraukite. Prašome būti atsargiems, kad per daug spausdami nesubraižytumėte ar neišblukintumėte.

valymo skudurėlis-pirštinė  
(Tik 32/37/42/47/55LE75\*\*, 32/37/42/47/55LE78\*\*, 32/37/42/47/55LE79\*\*)

Jei ant išorės yra dėmių ar pirštų antspaudų, nespausdami nuvalykite nešvarumus valymo skudurėliu-pirštine, skirtu gaminio išorei.

Priekinės dalies rėmelį lėtai viena kryptimi valykite valymo skudurėliu, 1-2 kartus apipurkštu vandeniu. Nuvalę nešvarumus, taip pat nuvalykite likusią drėgmę.

Dėl likusios drėgmės ant rėmelio gali likti dėmių nuo vandens.

(Tik 32/37/42/47LE5***, 32/37/42/47LE75**, 32/37/42/47LE78**, 32/37/42/47LE79**, 42/47LX6***)	(Tik 42/47/55LE8***)	(Tik 55LE5***, 55LE75**, 55LE78**, 55LE79**)	(Tik 32LE4***, 32LV5***)	(Tik 37/42LE4***, 37/42LV5***)	(Tik 47/55LV5***)	(Tik 32/37/42LE4***, 32/37/42/47/55LV5***)
x 8	x 8	x 4     x 4	x 4	x 4	x 4	x 4
(M4 x 16)	(M4 x 20)	(M4 x 24) (M4 x 16)	(M4 x 22)	(M4 x 24)	(M4 x 26)	(M4x16)

varžtai stovui

## Ferito šerdies naudojimas (Šis priedas pridedamas ne prie visų modelių.)

Ferito šerdis gali būti naudojama prijungiant maitinimo laidą, kad susilpnintų elektromagnetines bangas.

Kuo arčiau maitinimo jungties yra ferito šerdis, tuo geriau.

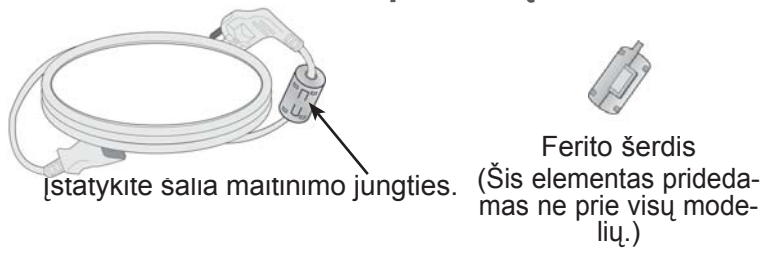

# PARENGIMAS

## PRIEKINĖS PLOKŠTĖS VALDIKLIAI

### ! Pastaba

- ▶ Televizorius gali būti nustatomas į laukimo režimą, kad būtų sumažinamas energijos sunaudojimas. Jei nežiūrite televizoriaus ilgą laiką, jį taip pat reikia išjungti, naudojantis televizoriaus maitinimo jungikliu, kad sumažintumėte energijos sunaudojimą.

Naudojantis įrenginiu galima labai sumažinti sunaudojamą energiją, sumažinus paveikslėlio ryškumo lygį, ir taip sumažės bendros naudojimo išlaidos.

### ▲ DĖMESIO

- ▶ Nelipkite ant stiklinio stovo ir saugokite nuo smūgių. Jis gali sudužti ir galite susižeisti stiklo šukėmis arba televizorius gali nukristi.
- ▶ Televizoriaus nestumkite. Grindys arba gaminys gali būti sugadinti.

- Rodomas vaizdas gali skirtis nuo jūsų televizoriaus.

**Tik 32/37/42/47/55LE5\*\*\*, 32/37/42/47/55LE75\*\*, 32/37/42/47/55LE78\*\*, 32/37/42/47/55LE79\*\*, 42/47LX6\*\*\*, 32/37/42/47/55LV5\*\*\***



GARSIKALBIS

Emiteris (Tik 42/47LX6\*\*\*)

Tai yra detalė su emiteriu, per kurią keičiamasi duomenimis su trimačio vaizdo akiniais.

Neužblokuokite ekrano objektais ar žmonėmis, kai žiūrite trimatį vaizdą įrašą.

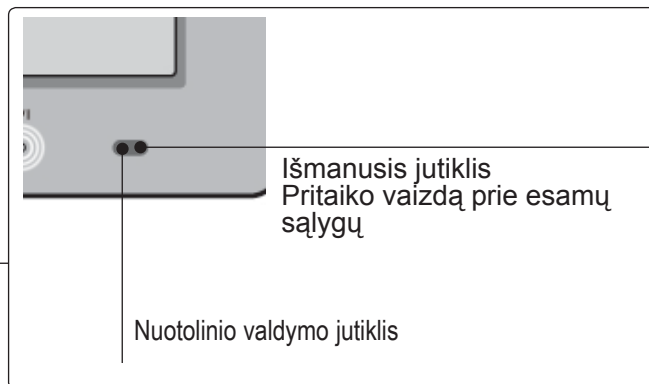

Išmanusis jutiklis  
Pritaiko vaizdą prie esamų sąlygų

Nuotolinio valdymo jutiklis

Liečiamasis mygtukas

Galite naudotis norima mygtuko funkcija paliesdami jį.

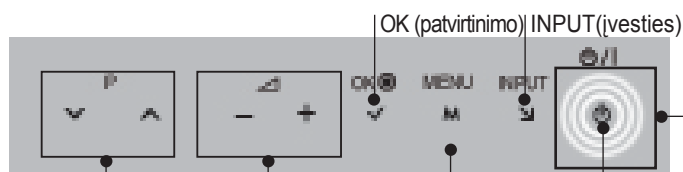

Įjungimo / budėjimo indikatorius  
(Galima reguliuoti naudojant Maitinimo indikatorius iš meniu PARINKTIS).

PROGRAMME  
(programų)

VOLUME  
(garso)

MENU(meniu)

POWER(maitinimo)

**Tik 42/47/55LE8\*\*\***

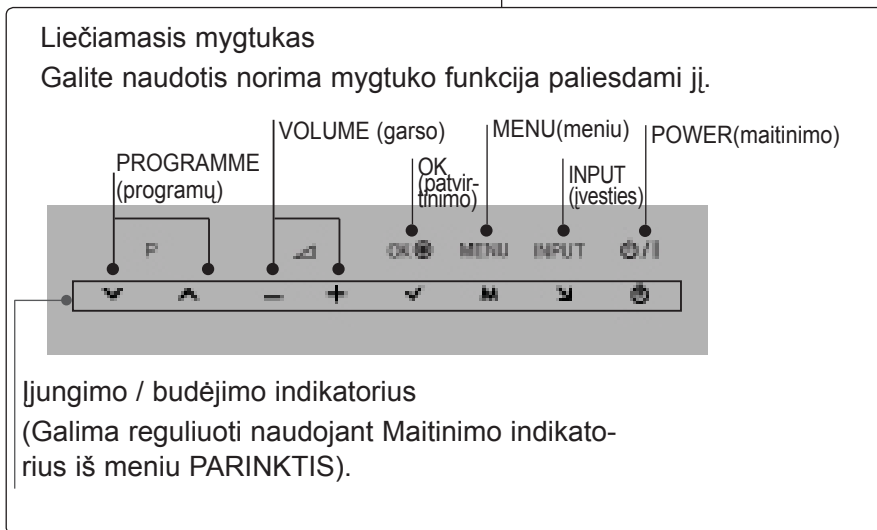
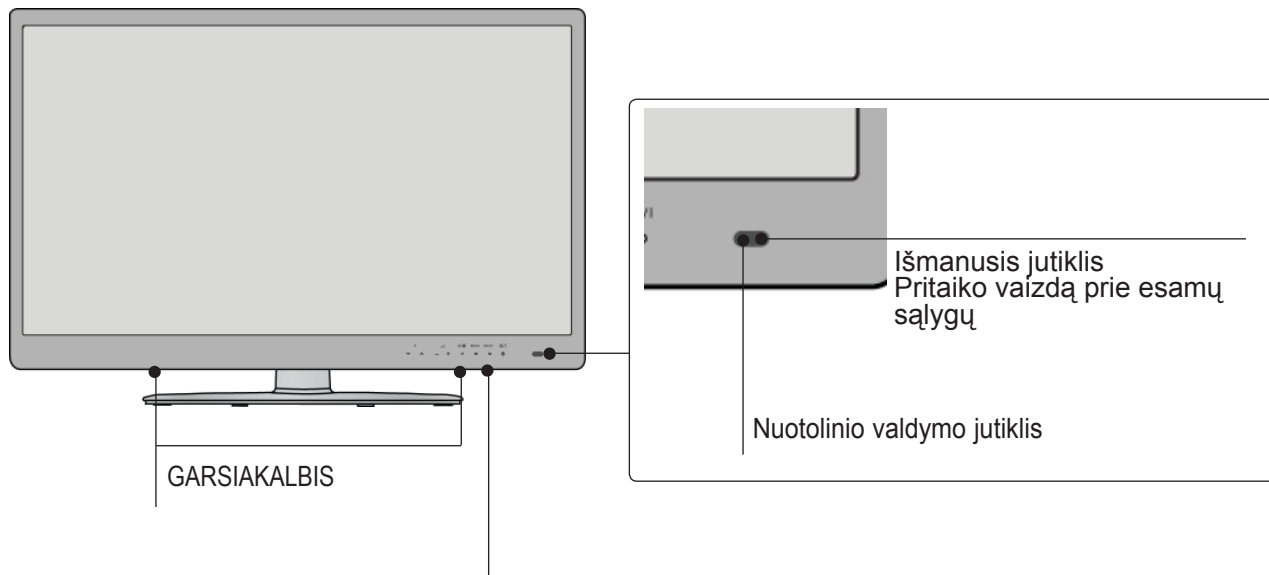

**Tik 32/37/42LE4\*\*\***

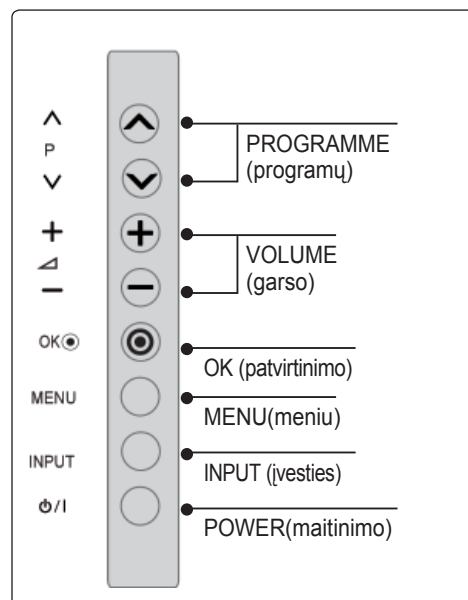
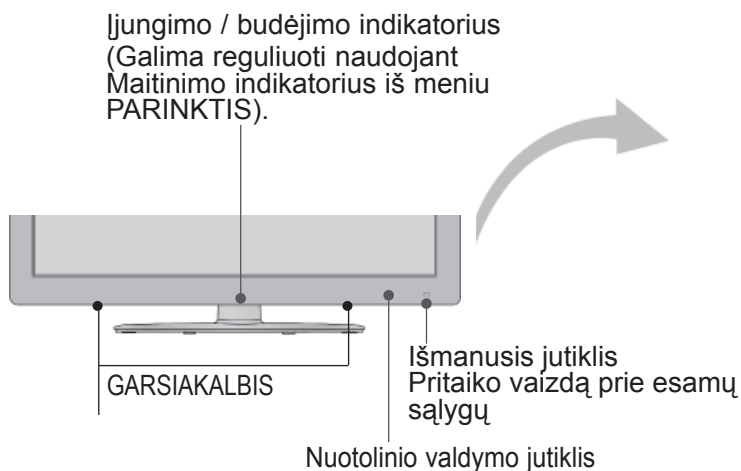

# PARENGIMAS

## GALINIO PANELIO INFORMACIJA

- Rodomas vaizdas gali skirtis nuo jūsų televizoriaus.

Tik 32/37/42LE4\*\*\*,  
32/37/42/47/55LE5\*\*\*,  
32/37/42/47/55LE75\*\*\*,  
32/37/42/47/55LE78\*\*\*,  
32/37/42/47/55LE79\*\*\*,  
42/47/55LE8\*\*\*,  
32/37/42/47/55LV5\*\*\*

Tik 42/47LX6\*\*\*

PARENGIMAS

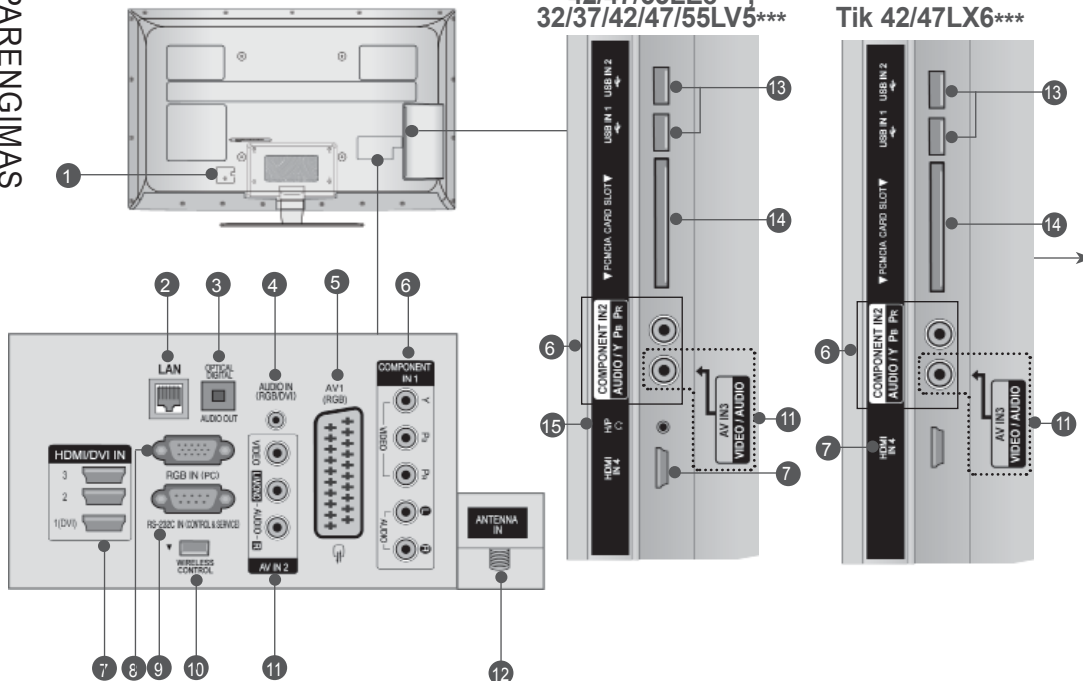

► Norėdami optimaliai prijungti HDMI kabelį (tik HDMI IN 4) / USB įrenginį, naudokite tokio storio gaminį.  
\*A ≤ 10 mm

- Maitinimo kabelio jungtis**  
Televizorius yra maitinamas iš kintamosios elektros srovės šaltinio. Įtampa nurodyta specifikacijų puslapyje. (► 184 - 200 p.) Niekada neįjunkite televizoriaus į nuolatinę srovę.
- LAN**  
Tinklo jungtis „AccuWeather“, „Picasa“, „YouTube“ ir kt. Taip pat naudojama vaizdo, nuotraukų ir muzikos failams vietiniame tinkle.
- OPTINĖ SKAITMENINIO GARSO IŠVESTIS**  
Į skaitmeninio garso išvestį junkite įvairią įrangą. Junkite prie skaitmeninio garso komponento. Naudokite optinį garso kabelį.
- RGB/DVI garso įvestis**  
Prijunkite garso išvestį iš asmeninio kompiuterio arba iš DTV.
- „Euro Scart“ jungtis (AV1)**  
Į šią jungtį junkite išorinio prietaiso įvadą arba išvadą.
- Komponentinė jungtis**  
Į šias jungtis junkite komponentinį garso / vaizdo prietaisą.
- HDMI/DVI IN įvestis**  
HDMI signalą junkite į HDMI IN. Arba DVI į HDMI kabelių įjunkite DVI (VIDEO) signalą į HDMI/DVI prievadą.
- RGB IN įvestis**  
Prijunkite išvestį iš asmeninio kompiuterio.
- RS-232C IN (CONTROL&SERVICE) prievadas**  
Kompiuteryje junkite į RS-232C prievadą. Šis prievadas naudojamas paslaugų arba viešbučio režimams.
- BELAUDIS valdymas**  
Norėdami valdyti išorinės įvesties įrenginius, belaidžiu ryšiu prijungtus prie belaidės medijos dėžutės, belaidį parengtą raktą junkite prie televizoriaus.
- Audio/Video (garso / vaizdo) įvestis**  
Į šias jungtis junkite išorinio prietaiso garso / vaizdo išvadą.
- Antenos įvestis**  
Prie šio lizdo prijunkite anteną arba kabelį.
- USB įvestis**  
Prie šio lizdo prijunkite USB atmintinę.
- PCMCIA (angl. „Personal Computer Memory Card International Association“) kortos lizdas.**  
Įkiškite CI modulį į PCMCIA KORTOS LIZDĄ.  
(Ši funkcija galima ne visose šalyse.)
- Ausinių lizdas**  
Ausines prijunkite prie ausinių lizdo.



# TOVO MONTAVIMAS

■ Rodomas vaizdas gali skirtis nuo jūsų televizoriaus.

Surinkdami stalinį stovą, patikrinkite ar varžtai yra gerai priveržti. (Jei nepriveržėte iki galo, po gaminio įstatymo gaminys gali pakrypti į priekį.) Jei verždami varžtą naudosite didelę jėgą, varžtas gali nukrypti nuo veržimui išdildytų įpjovų.

**1** Naudodami televizoriaus gale esančias skylutes tvirtai prisukite 4 varžtais.

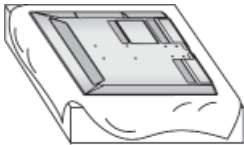

**2** Pritvirtinkite **stovo korpuso** dalis prie televizoriaus **stovo pagrindo**.

Priveržkite varžtus, laikančius **stovo korpusą**.

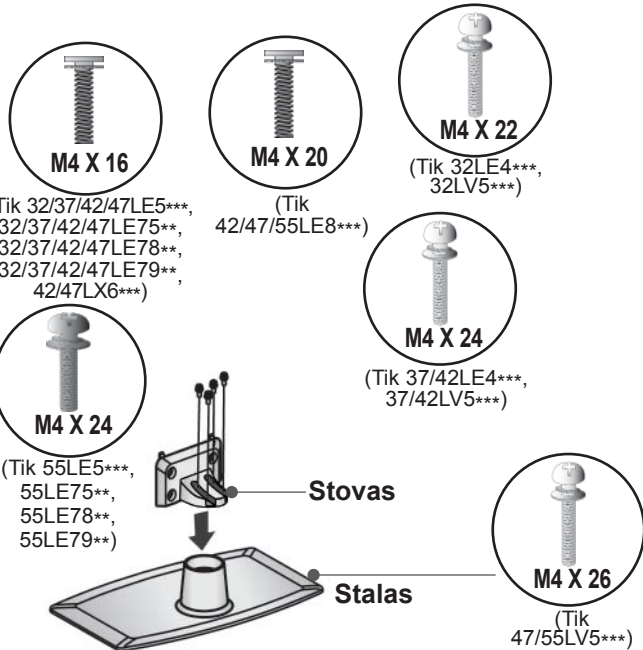

**3** Stovo korpuso dalis pritvirtinkite prie televizoriaus stovo pagrindo.

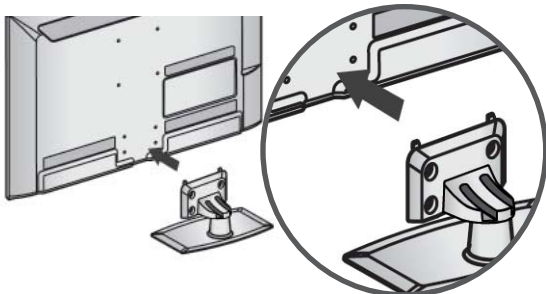

**4** Pritvirtinkite **stovo galinio dangčio** dalis prie televizoriaus.

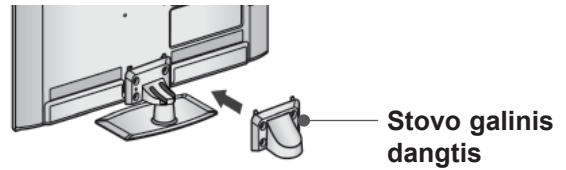

**5** Naudodami televizoriaus gale esančias skylutes tvirtai prisukite 4 varžtais.

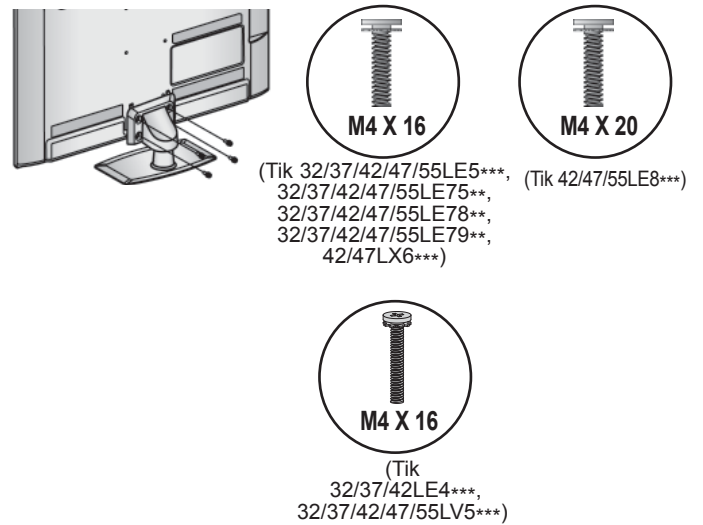

# PARENGIMAS

## TELEVIZORIAUS TVIRTINIMAS PRIE STALO

(Tik 32LE4\*\*\*, 32LE5\*\*\*, 32LV5\*\*\*)

- Rodomas vaizdas gali skirtis nuo jūsų televizoriaus.

Televizorius turi būti pritvirtintas prie stalo, kad nebūtų galima jo pastumti pirmyn / atgal, nes tai galėtų būti nelaimingo atsitikimo priežastis ar sugadinti prietaisą. Naudokite tik veržles su galvutėmis.

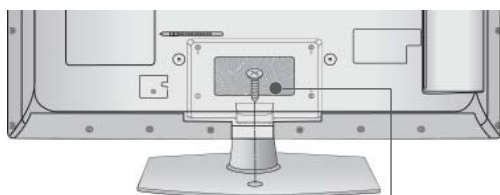

1- veržlė (pridedama kaip sudedamosios gaminio dalys)

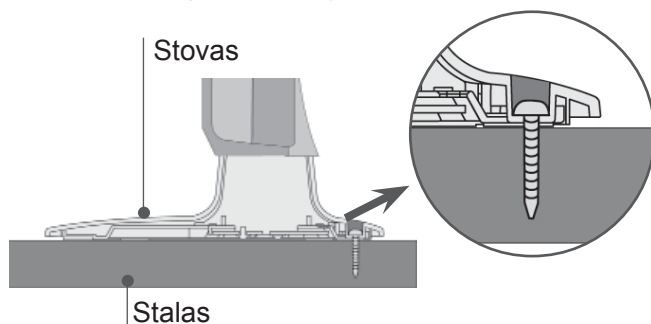

### ! PERSPĖJIMAS

- Kad televizorius neparvirstų, jį pagal instrukcijas patikimai pritvirtinkite prie horizontalaus paviršiaus ar sienos. Nevartykite, nekratykite ir nesiūbuokite prietaiso – galite susižeisti.

## GALINIS LAIDŲ DANGTIS

- Rodomas vaizdas gali skirtis nuo jūsų televizoriaus.

- 1 Užfiksukite maitinimo laidą televizoriaus nugarėlėje esančiu **kabelio laikikliu**. Tai apsaugos, kad maitinimo laidas nebūtų netyčia ištrauktas.

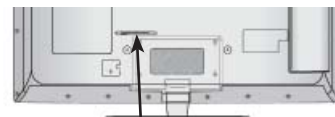

Kabelio laikiklis

- 2 Kai tinkamai sujungsite kabelius, įkiškite **kabelio laikiklį**, kaip parodyta, ir suriškite kabelius.

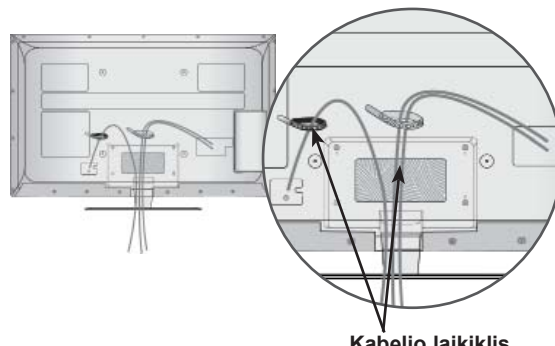

Kabelio laikiklis

## PASUKAMAS STOVAS

- Rodomas vaizdas gali skirtis nuo jūsų televizoriaus.

Sumontavę televizorių jį galite sureguliuoti rankiniu būdu į kairę arba į dešinę 20 laipsnių, kad jums būtų patogiau žiūrėti televizorių.

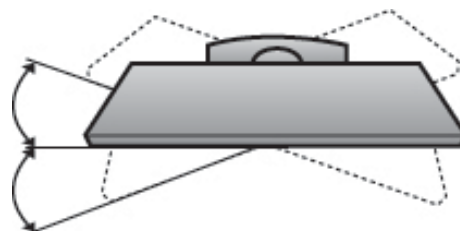

## APSAUGOS SISTEMA KENSINGTONA

- Taikoma ne visų modelių atveju.
- Rodomas vaizdas gali skirtis nuo jūsų televizoriaus.

Televizorius galinėje plokštėje turi apsaugos sistemos „Kensington“ jungtį. Prijunkite apsaugos sistemos „Kensington“ kabelį taip, kaip parodyta toliau.

Išsamios informacijos apie apsaugos sistemos „Kensington“ įdiegimą ir naudojimą ieškokite vartotojo vadove, pateikiamame kartu su apsaugos sistema „Kensington“.

Daugiau informacijos ieškokite <http://www.kensington.com>, „Kensington“ kompanijos interneto pradžios

tinklalapyje. „Kensington“ parduoda apsaugos sistemas brangiai elektroninei įrangai, kaip antai nešiojamiesiems kompiuteriams ir LCD projektoriams.

### ! Pastaba

- ▶ Apsaugos sistema „Kensington“ – pasirinktinė įranga.
- ▶ Jeigu televizorius šaltas prisiliesti, įjungtas jis gali šiek tiek sublyksėti.  
Tai normalu, televizoriui nieko neatsitiko.
- ▶ Galimas dalykas, ekrane bus matyti keletas defektų – smulkių raudonų, žalių arba mėlynų taškų. Tačiau monitoriaus veikimo jie netrikdo.
- ▶ Nelieskite ilgesnį laiką LCD ekrano, nelaikykite jį jį įremto(-u) piršto(-u).  
Taip elgiantis gali atsirasti laikinų iškreipimų ekrane.

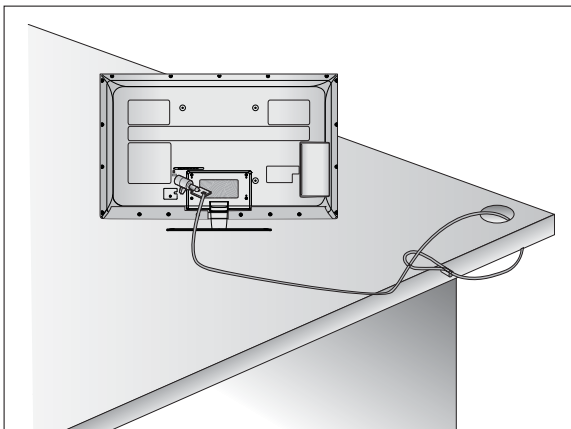

## ATSARGAUS MONTAVIMO INFORMACIJA

- Jei norite saugiai ir patikimai pritvirtinti televizorių prie sienos, turite įsigyti reikiamus komponentus.
- Televizorių tvirtinkite arti sienos, kad pastūmus jis nenukristų.
- Toliau pateiktos instrukcijos yra saugus būdas surinkti televizorių, jį pritvirtinti prie sienos taip, kad patraukus jis neekristų į priekį. Taip apsaugosite, kad televizorius neekristų į priekį ir jūsų nesužeistų. Taip pat apsaugosite televizorių nuo pažeidimo. Užtikrinkite, kad vaikai neliptų arba nesikabintų ant televizoriaus.

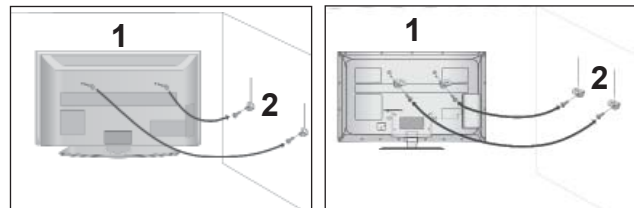

- 1 Televizorius tvirtinamas prie sienos varžtais su ąselėmis arba televizoriaus laikikliais / varžtais, kaip parodyta paveikslėlyje.  
(Jei televizoriuje yra varžtai su ąselėmis, tada atlaisvinkite varžtus.)  
\* Įstatykite varžtus su ąsele arba televizoriaus laikiklius /varžtus ir tvirtai juos prisukite viršutinėje skylutėje.
- 2 Sieninius laikiklius tvirtai prisukite varžtais prie sienos. Patikrinkite, ar sieninius laikiklius tvirtinate tinkamame aukštyje.

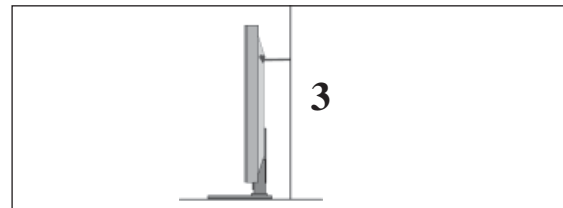

- 3 Jei norite prišti gaminį lygiai, naudokite tvirtą virvę. Bus saugiau, jeigu virvę tarp sienos ir televizoriaus pritvirtinsite horizontalioje padėtyje.

### ! Pastaba

- ▶ Norėdami perstatyti televizorių į kitą vietą, pirmiausiai atriškite virves.
- ▶ Daiktas, ant kurio statomas televizorius, turi būti pakankamai didelis ir stiprus, kad išlaikytų televizoriaus svorį.
- ▶ Prie sienos montuojamo laikiklio aukštis turi būti toks pat kaip ir televizoriaus.

# PARENGIMAS

- Televizorių galima tvirtinti prie sienos, pastatyti ant stalo ir kitur.
- Televizorius turi būti tvirtinamas arba statomas horizontalioje padėtyje.

## ĮŽEMINIMAS

Televizorius turi būti tinkamai įžemintas, kad neįvyktų elektros smūgis. Jeigu negalite įžeminti, kreipkitės į kvalifikuotą elektriką, kuris sumontuos atskirą grandinės pertraukiklį.

Nebandykite įžeminti televizoriaus, jungdami jį prie telefono laidų, žaibolaidžių arba dujų vamzdžių.

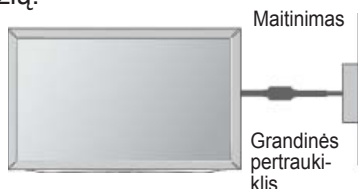

## STALINIO PAGRINDO ĮRENGIMAS

- Rodomas vaizdas gali skirtis nuo jūsų televizoriaus.

Norėdami užtikrinti tinkamą televizoriaus ventiliaciją, iš visų pusių aplink jį palikite 10 cm tarpus.

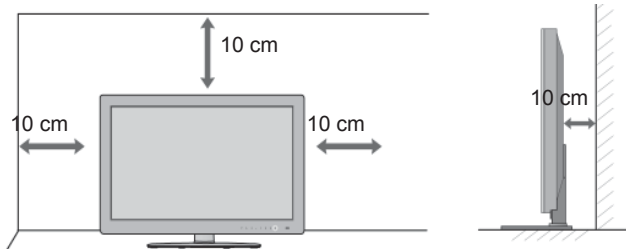

## ! Pastaba

- ▶ Pagrindą reikia montuoti ant tvirtos sienos statmenai grindims.
- ▶ Jei jūs norite jį montuoti prie lubų arba prie kreivos sienos, reikia naudoti specialų pagrindą.
- ▶ Paviršius, ant kurio bus montuojamas pagrindas, turi būti pakankamai tvirtas, kad išlaikytų televizoriaus svorį, pvz., betoninis, natūralaus akmens, plytinis arba sumūrytas iš tuščiavidurių plytų.
- ▶ Įsakomo varžto rūšis ir ilgis priklauso nuo pagrindo, ant kurio montuojama. Daugiau informacijos žr. instrukcijose, pateiktose kartu su pagrindu.
- ▶ LG nėra atsakinga už jokių nelaimingų atsitikimų ar žalą, padarytą nuosavybei arba televizoriui dėl netinkamo montavimo:
  - Jei buvo naudojamas netvirtas VESA montavimo pagrindas.
  - Jei varžtai buvo netinkamai įsukti į pagrindą tvirtinant, ir todėl televizorius nukrito ir sužalojo žmogų.
  - Jei nebuvo laikomasi rekomenduojamo montavimo metodo.

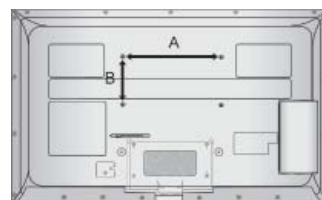
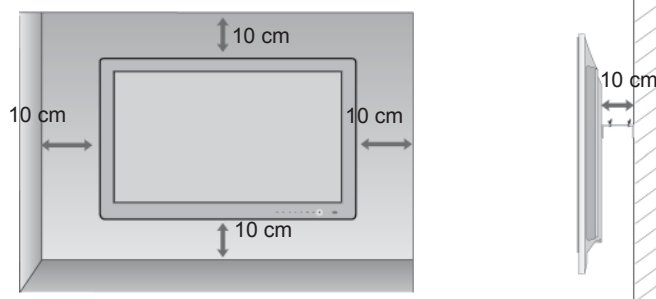

## TVIRTINIMAS HORIZONTALIOJE PADĖTYJE

- Kai tvirtinate televizorių prie sienos, rekomenduojame naudoti LG įmonės prie sienos tvirtinamą laikiklį.
- Rekomenduojame įsigyti prie sienos tvirtinamą laikiklį, atitinkantį VESA standartą.
- LG rekomenduoja, kad montavimą atliktų kvalifikuotas profesionalus montuotojas.

Modelis	VESA (A * B)	standartinis varžtas	kiekis
32LE4***	200 * 100	M4	4
37/42LE4***	200 * 200	M6	4
32LE5***	200 * 100	M4	4
37/42/47LE5***	200 * 200	M6	4
55LE5***	400 * 400	M6	4
32LE75** 32LE78** 32LE79**	200 * 100	M4	4
37/42/47LE75** 37/42/47LE78** 37/42/47LE79**	200 * 200	M6	4
55LE7***	400 * 400	M6	4
42/47LE8***	200 * 200	M6	4
55LE8***	400 * 400	M6	4
42/47LX6***	200 * 200	M6	4
32LV5***	200 * 100	M4	4
37/42/47LV5***	200 * 200	M6	4
55LV5***	400 * 400	M6	4

# NUOTOLINIO VALDYMO PULTO MYGTUKŲ FUNKCIJOS

(Tik 32/37/42LE4\*\*\*, 32/37/42/47/55LE5\*\*\*, 32/37/42/47/55LE75\*\*, 32/37/42/47/55LE78\*\*, 32/37/42/47/55LE79\*\*, 42/47/55LE8\*\*\*, 32/37/42/47/55LV5\*\*\*) Kai naudojate nuotolinio valdymo pultą, nukreipkite jį į televizoriaus nuotolinio valdymo jutiklį.

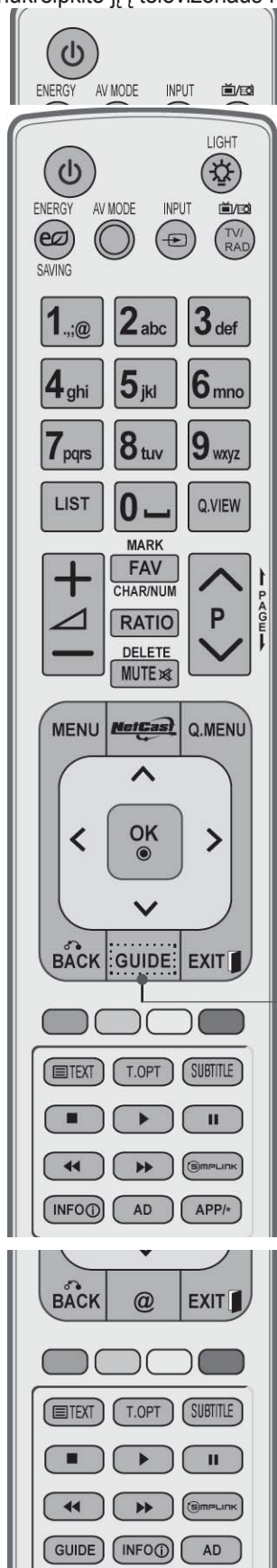

- ⏻ (POWER) (maitinimas)** Ijungia televizorių arba budėjimo režimą.
- LIGHT (šviesa)** Galite išjungti ar įjungti nuotolinio valdymo mygtuko šviesą.
- ENERGY SAVING (energijos taupymas)** Sureguliuokite televizoriaus „Energy Saving“ (Energijos taupymo) režimą. (► p. 138)
- (AV režimas)** padeda pasirinkti ir nustatyti vaizdus bei garsus, prijungus AV įrenginius. (► p. 66)
- INPUT (įvestis)** Išorės įvesties režimas reguliariai pasikeičia. (► p. 57)
- TV/RAD (televizorius/ radijas)** Pasirenkami kanalai „Radio“ (radijas), TV (televizija) ir DTV (skaitmeninė televizija).
- MENU (menu)** Pasirenkamas menu. Panaikina ekrane visus vaizdus ir grąžina televizorių į žiūrėjimo režimą iš bet kurio menu. (► p. 31)
- „NetCast“** Pasirinkite norimą „NetCast“ menu šaltinį. (► p. 68) („AccuWeather“, „Picasa“, „YouTube“ ir kt.) „NetCast“ menu šaltinis skirtingose šalyse gali skirtis.
- Q. MENU (spartusis menu)** Pasirinkite norimą spartčiojo menu šaltinį. (Vaizdo formatas, Aiškus balsas II, Vaizdo režimas, Garso režimas, Garsas(arba Audio kalba), Išsijungimo laikmatis, Praleisti Išjungti/Ijungti, USB įrenginys). (► p. 30)
- Vidurinis mygtukas (aukštyn / žemyn / kairėn / dešinėn)** Leidžia naršyti po ekrano menu ir reguliuoti sistemos nustatymus savo nuožiūra.
- OK (patvirtinimas)** Patvirtina jūsų pasirinkimą arba rodo esamą režimą.
- BACK (atgal)** Leidžia vartotojui grįžti vienu žingsniu atgal dialoginėje programoje, EPG arba kitoje vartotojo naudojamoje dialoginėje funkcijoje.
- EXIT (išeiti)** Išvalo visus ekrano rodmenis ir vėl grįžta į televizoriaus žiūrėjimą iš bet kokio menu.
- GUIDE (gidas)** Rodo programų gidą. (► p. 129)
- INFO (informacija)** Rodoma esama ekrano informacija.
- AD** Ijungia arba išjungia garso tipą.
- APP/\*** Pasirinkite norimą „MHP“ TV menu šaltinį. (Tik Italijoje)  
(Tik 32/37/42LE48\*\*, 32/37/42/47/55LE58\*\*, 32/37/42/47/55LE78\*\*, 42/47/55LE88\*\*, 32/37/42/47/55LV5380)

# PARENGIMAS

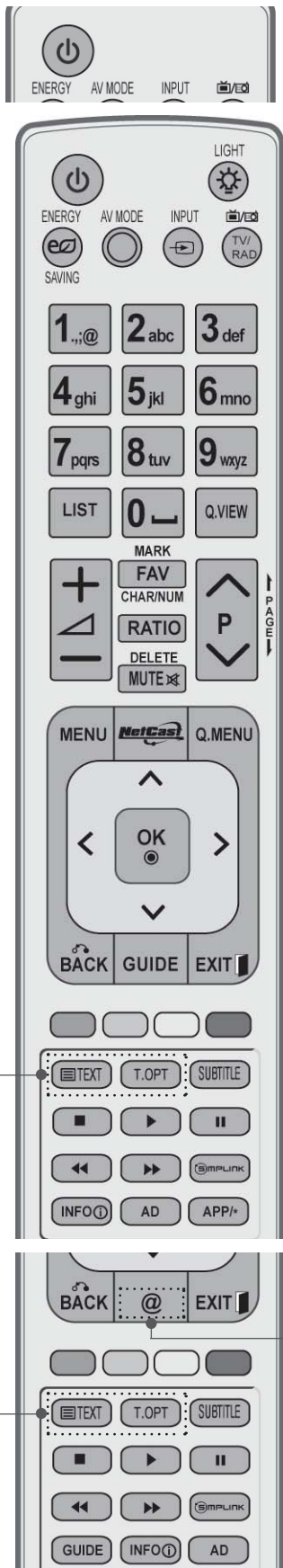

Skaitmenų mygtukai 0-9 Pasirenkama programa.  
Pasirenkamos meniu sužymėtos programos.

— (tarpas) Atveria tuščią tarpą ekrano klaviatūroje.

LIST (SĄRAŠAS) Rodoma programų lentelė. (► p. 55)

Q. VIEW (greitoji peržiūra) **Grįžta į prieš tai žiūrėtą programą.**

Prie sienos tvirtinamas laikiklis (atskiras pirkiny) Šie mygtukai naudojami tik teletekstui valdyti (tik **TELETEXT** modeliai), **Programos redagavimas.**  
Spalvoti mygtukai

**SIMPLINK** Žr. prie televizoriaus prijungtų AV prietaisų sąrašą. Kai paspaudžiate šį mygtuką, ekrane atsiranda „Simplink“ meniu. (► p. 62)

@ Tiesioginė prieiga prie jūsų internetinio pramogų portalo ir naujienų paslaugų, kuriuos sukūrė „Orange“. (Tik Prancūzijoje)

**1** **TELETEKSTO mygtukai** Skystųjų kristalų televizoriai  
Išsamesnę informaciją žr. skyriuje „Teletekstas“. (► p. 177)

SUBTITLE (Subtitrai) Atkuria subtitrus, kuriems teikiate pirmenybę, jei įjungta skaitmeninė veikseną.



GARSO PADIDINIMAS / SUMAŽINIMAS	PAGE UP/DOWN (PUSLAPIU Į VIRŠŲ / Į APAČIA)
MARK (ŽYMĖTI)	Pasirinkite įvestį taikyti „Picture Wizard“ (vaizdo vedlio) nustatymams. Pasirinkite įvestį „Picture Wizard“ (Vaizdo vedlys) nustatymams taikyti.
FAV	Reguliuoja garsą.
CHAR/NUM (ženklas / skaičius)	Perjungia ženklą arba skaičių „NetCast“ meniu.
RATIO (SANTYKIS)	pažymėti ir panaikinti programų pažymėjimą USB meniu. (▶ p. 135)
DELETE (panaikinti)	Panaikina įvestą ženklą, jei ženklas įvedamas ekrano klaviatūra.
MUTE (GARSO NUTILDYMAS)	Įjungia arba išjungia gars.
NUTILDYMAS) Programa	Pasirenkama programa.
Pirmyn / Atgal	perkelti vieną viso ekrano informacijos rinkinį į kitą.

SIMPLINK / MY MEDIA (mano medija) meniu (Nuotraukų sąrašas, Muzikos sąrašas ir Filmų sąrašas).	Valdo SIMPLINK arba MY MEDIA (mano medija) meniu (Nuotraukų sąrašas, Muzikos sąrašas ir Filmų sąrašas).
valdymo mygtukai	

### Kaip įdėti elementus

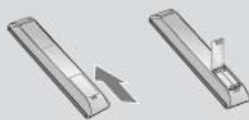

- Atidarykite elementų skyriaus dangtelį, esantį kitoje nuotolinio valdymo pulto pusėje, ir laikydamiesi teisingo poliškumo (+ su +, - su -) įdėkite elementus.
- Įdėkite du 1,5 V AAA tipo elementus. Vienu metu nenaudokite senų arba panaudotų ir naujų elementų.
- Uždarykite dangtelį.
- Norėdami išimti maitinimo elementus, atlikite įdėjimo veiksmus atvirkščia tvarka.

# PARENGIMAS

## NUOTOLINIO VALDYMO PULTO MYGTUKŲ FUNKCIJOS (Tik 42/47LX6\*\*\*)

Kai naudojate nuotolinio valdymo pultą, nukreipkite jį į televizoriaus nuotolinio valdymo jutiklį.

PARENGIMAS



(POWER) (maitinimas)	Ijungia televizorių arba budėjimo režimą.
LIGHT (šviesa)	Galite išjungti ar įjungti nuotolinio valdymo mygtuko šviesą.
ENERGY SAVING (energijos taupymas)	Sureguliuokite televizoriaus „Energy Saving“ (Energijos taupymo) režimą. (► p. 138)
(AV režimas)	padeda pasirinkti ir nustatyti vaizdus bei garsus, prijungus AV įrenginius. (► p. 66)
INPUT (įvestis)	Išorės įvesties režimas reguliariai pasikeičia. (► p. 57)
TV/RAD (televizorius/ radijas)	Pasirenkami kanalai „Radio“ (radijas), TV (televizija) ir DTV (skaitmeninė televizija).

MENU (menu)	Pasirenkamas menu. Panaikina ekrane visus vaizdus ir grąžina televizorių į žiūrėjimo režimą iš bet kurio menu. (► p. 31)
„NetCast“	Pasirinkite norimą „NetCast“ menu šaltinį. (► p. 68) („AccuWeather“, „Picasa“, „YouTube“ ir kt.) „NetCast“ menu šaltinis skirtingose šalyse gali skirtis.
Q. MENU (spartusis menu)	Pasirinkite norimą spartiojo menu šaltinį. (Vaizdo formatai, Aiškus balsas II, Vaizdo režimas, Garso režimas, Garsas(arba Audio kalba), Išsijungimo laikmatis, Praleisti/Išjungti/Ijungti, USB įrenginys).(► p. 30)
Vidurinis mygtukas (aukštyn / žemyn / kairėn / dešinėn)	Leidžia naršyti po ekrano menu ir reguliuoti sistemos nustatymus savo nuožiūra.
OK (patvirtinimas)	Patvirtina jūsų pasirinkimą arba rodo esamą režimą.
BACK (atgal)	Leidžia vartotojui grįžti vienu žingsniu atgal dialoginėje programoje, EPG arba kitoje vartotojo naudojamoje dialoginėje funkcijoje.
EXIT (išeiti)	Išvalo visus ekrano rodmenis ir vėl grįžta į televizoriaus žiūrėjimą iš bet kokio menu.

GUIDE (gidas)	Rodo programų gidą. (► p. 129)
INFOⓁ(informacija)	Rodoma esama ekrano informacija.
AD	Ijungia arba išjungia garso tipą.
APP/*	Pasirinkite norimą „MHP“ TV menu šaltinį. (Tik Italijoje) (Tik 42/47LX68**)



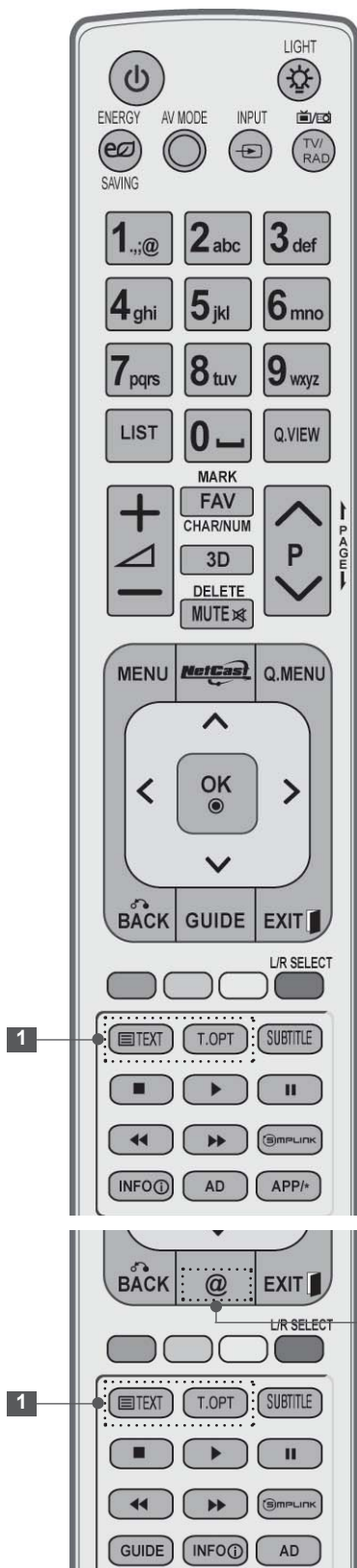

Skaitmenų mygtukai 0-9 Pasirenkama programa.  
Pasirenkamos meniu sužymėtos programos.

— (tarpas) Atveria tuščią tarpą ekrano klaviatūroje.

LIST (SĄRAŠAS) Rodoma programų lentelė. (► p. 55)

Q. VIEW (greitoji peržiūra) Grįžta į prieš tai žiūrėtą programą.

Prie sienos tvirtinamas laikiklis (atskiras pirkiny) Šie mygtukai naudojami tik teletekstui valdyti (tik **TELETEXT** modeliai), **Programos redagavimas**.  
Spalvoti mygtukai

Pasirinkti L/R Naudoti trimačio vaizdo peržiūrai. (► p. 89)

**SIMPLINK** Žr. prie televizoriaus prijungtų AV prietaisų sąrašą. Kai paspaudžiate šį mygtuką, ekrane atsiranda „Simplink“ meniu. (► p. 62)

@ Tiesioginė prieiga prie jūsų internetinio pramogų portalo ir naujienų paslaugų, kuriuos sukūrė „Orange“. (Tik Prancūzijoje)

**1** **TELETEKSTO** Skystųjų kristalų televizoriai  
mygtukai Išsamesnę informaciją žr. skyriuje „Teletekstas“. (► p. 177)

**SUBTITLE** Atkuria subtitrus, kuriems teikiate pirmenybę, jei  
(Subtitrai) įjungta skaitmeninė veikseną.

# PARENGIMAS

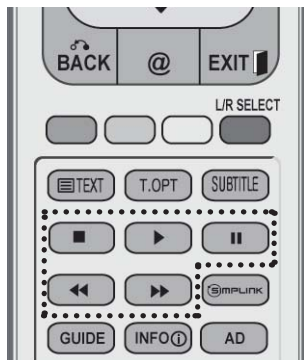

GARSO PADIDINIMAS / SUMAŽINIMAS PAGE UP/DOWN (PUSLAPIU Į VIRŠŲ / Į APAČIA)

MARK (ŽYMĖTI) Pasirinkite įvestį taikyti „Picture Wizard“ (vaizdo vedlio) nustatymams.  
Pasirinkite įvestį „Picture Wizard“ (Vaizdo vedlys) nustatymams taikyti.

FAV Reguliuoja garsą.

CHAR/NUM (ženklas / skaičius) Perjungia ženklą arba skaičių „NetCast“ meniu.

3D Naudoti trimačio vaizdo peržiūrai. (► p.88)

DELETE (panaikinti) Panaikina įvestą ženklą, jei ženklas įvedamas ekrano klaviatūra.

MUTE (GARSO NUTILDYMAS) Įjungia arba išjungia garsą.

NUTILDYMAS) Pasirenkama programa.

Pirmyn / Atgal perkelti vieną viso ekrano informacijos rinkinį į kitą.

SIMPLINK / MY MEDIA (mano medija) valdymo mygtukai Valdo SIMPLINK arba MY MEDIA (mano medija) meniu (Nuotraukų sąrašas, Muzikos sąrašas ir Filmų sąrašas).

## Kaip įdėti elementus

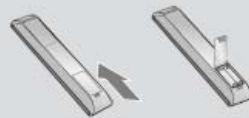

- Atidarykite elementų skyriaus dangtelį, esantį kitoje nuotolinio valdymo pulto pusėje, ir laikydamiesi teisingo poliškumo (+ su +, - su -) įdėkite elementus.
- Įdėkite du 1,5 V AAA tipo elementus. Vienu metu nenaudokite senų arba panaudotų ir naujų elementų.
- Uždarykite dangtelį.
- Norėdami išimti maitinimo elementus, atlikite įdėjimo veiksmus atvirkščia tvarka.

# LCD TELEVIZORIŲ MODELIAI: 32/37/42LD4\*\*\*, 32/37/42/47/55LD6\*\*\*, 32/42/47LD7\*\*\*, 32/37/42LD8\*\*\*

## PRIEDAI

Patikrinkite, ar prie plazminio televizoriaus yra pridėti visi toliau nurodyti priedai. Jeigu kurio nors priedo nėra, kreipkitės į pardavėją.

- Rodomas vaizdas gali skirtis nuo jūsų televizoriaus.

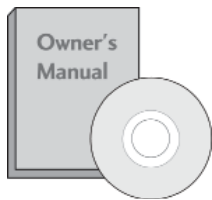

Instrukcijos vartotojui

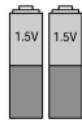

Elementai (AAA)

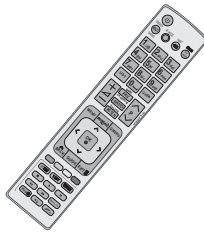

Nuotolinio valdymo pultas



„Nero MediaHome 4 Essentials“ CD



Ferito šerdis  
(Šis elementas pridodamas ne prie visų modelių.)



Maitinimo kabelis

Šis priedas pridodamas ne prie visų modelių.



Šluostė ekranui valyti  
Ekraną valykite šluoste

\* Ant televizoriaus išorės atsidariusias dėmes ar pirštų atspaudus nespausdami nuvalykite valymo skudurėliu gaminio išorei.

Valydami šiurkščiai nebraukite. Prašome būti atsargiems, kad per daug spausdami nesubraižytumėte ar neišblukintumėte.



x 8

(M4x20)  
varžtai stovui



1- veržlė  
(Tik 32/37/42LD4\*\*\*,  
32/37/42LD6\*\*\*,  
32/42LD7\*\*\*,  
32/37/42LD8\*\*\*)



arba

Apsauginis dangtelis

## Ferito šerdies naudojimas (Šis priedas pridodamas ne prie visų modelių.)

Ferito šerdis gali būti naudojama prijungiant maitinimo laidą, kad susilpnintų elektromagnetines bangas. Kuo arčiau maitinimo jungties yra ferito šerdis, tuo geriau.



Įstatykite šalia maitinimo jungties.

# PARENGIMAS

## PRIEKINĖS PLOKŠTĖS VALDIKLIAI

### ! Pastaba

- ▶ Televizorius gali būti nustatomas į laukimo režimą, kad būtų sumažinamas energijos sunaudojimas. Jei nežiūrite televizoriaus ilgą laiką, jį taip pat reikia išjungti, naudojantis televizoriaus maitinimo jungikliu, kad sumažintumėte energijos sunaudojimą.

Naudojantis įrenginiu galima labai sumažinti sunaudojamą energiją, sumažinus paveikslėlio ryškumo lygį, ir taip sumažės bendros naudojimo išlaidos.

### ▲ DĖMESIO

- ▶ Nelipkite ant stiklinio stovo ir saugokite nuo smūgių. Jis gali sudužti ir galite susižeisti stiklo šukėmis arba televizorius gali nukristi.
- ▶ Televizoriaus nestumkite. Grindys arba gaminys gali būti sugadinti.

- Rodomas vaizdas gali skirtis nuo jūsų televizoriaus.

Tik 32/37/42/47/55LD6\*\*\*



GARSIKALBIS

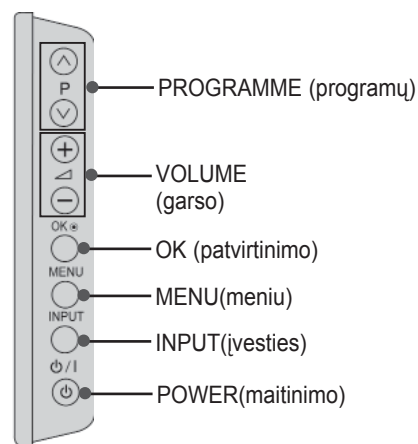

Nuotolinio valdymo jutiklis

Protingas daviklis  
Pritaiko vaizdą prie esamų sąlygų

Įjungimo / budėjimo indikatorius  
(Galima reguliuoti naudojant  
Maitinimo indikatorius iš meniu  
PARINKTIS).

# Tik 32/42/47LD7\*\*\*

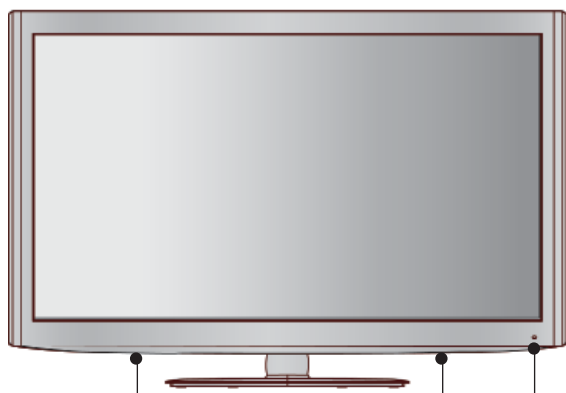

GARSIKALBIS

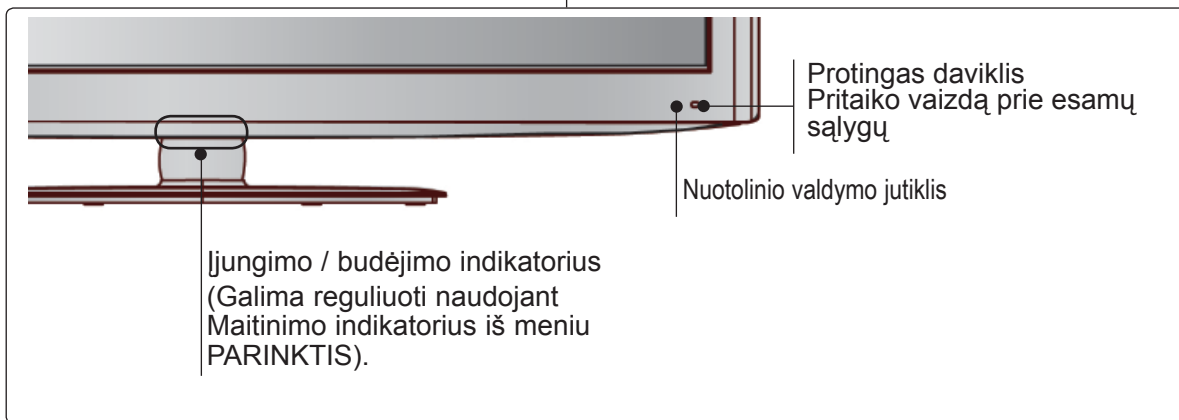
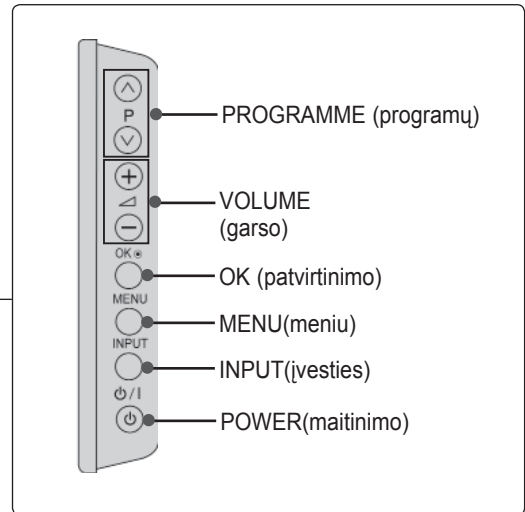

# PARENGIMAS

Tik 32/37/42LD8\*\*\*

PARENGIMAS

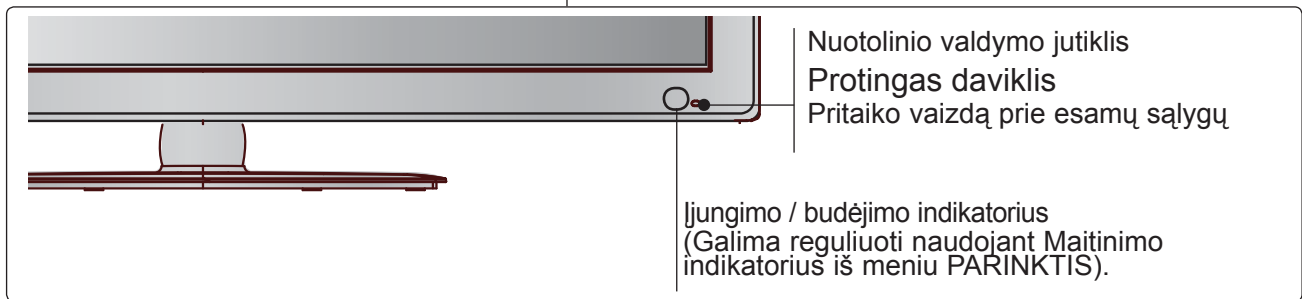
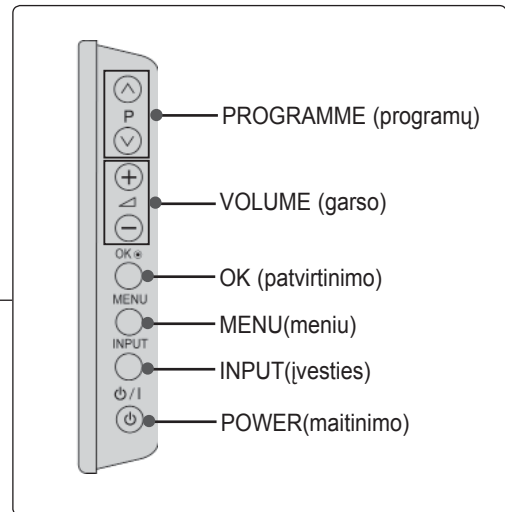
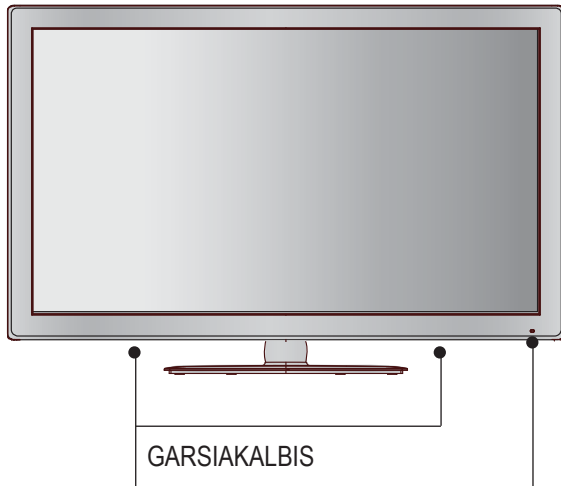

Tik 32/37/42LD4\*\*\*

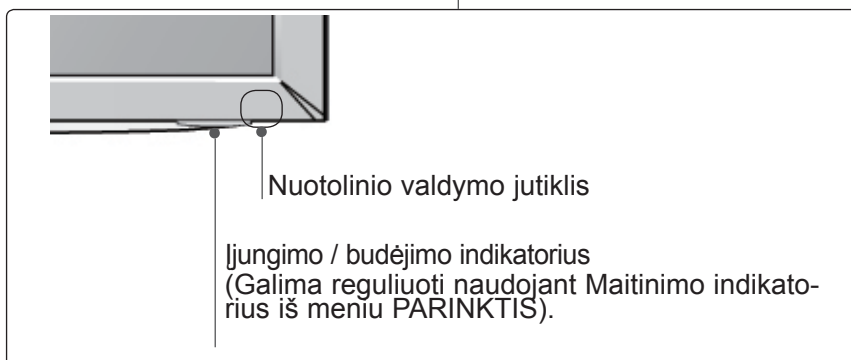
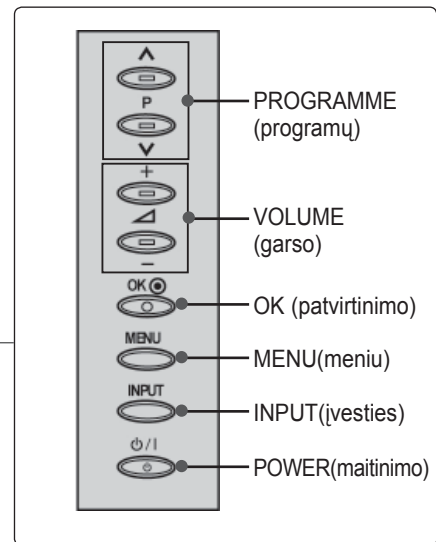
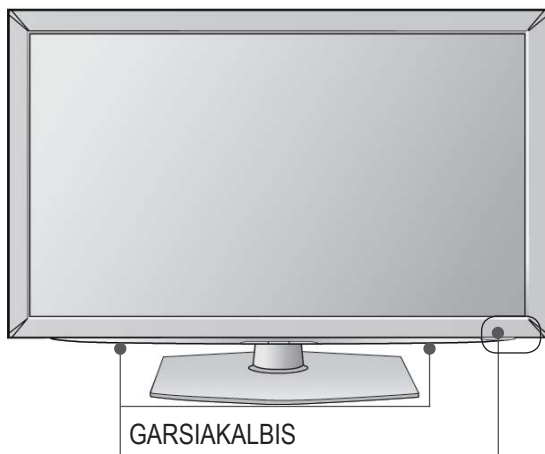

# GALINIO PANELIO INFORMACIJA

- Rodomas vaizdas gali skirtis nuo jūsų televizoriaus.

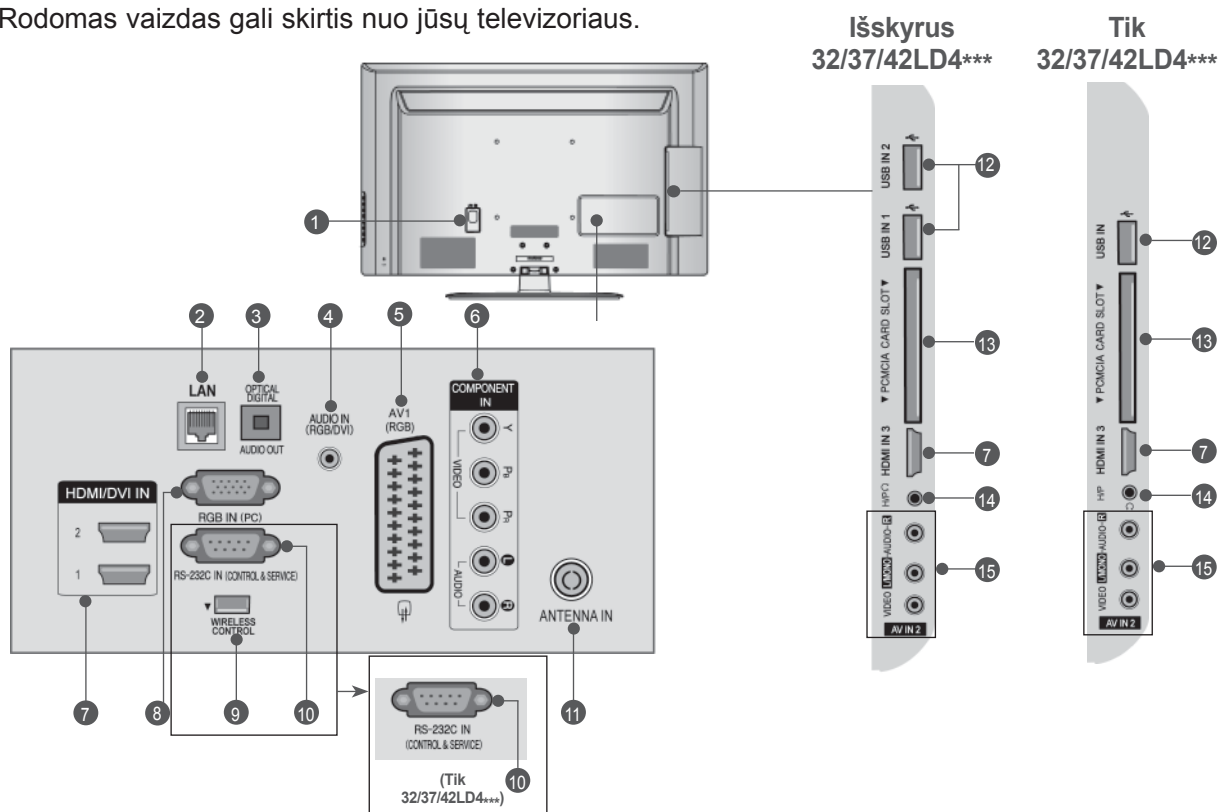

- Maitinimo kabelio jungtis**  
Televizorius yra maitinamas iš kintamosios elektros srovės šaltinio. Įtampa nurodyta specifikacijų puslapyje. (▶ 184 - 200 p.) Niekada neįjunkite televizoriaus į nuolatinę srovę.
- LAN**  
Tinklo jungtis „AccuWeather“, „Picasa“, „YouTube“ ir kt. Taip pat naudojama vaizdo, nuotraukų ir muzikos failams vietiniame tinkle.
- OPTINĖ SKAITMENINIO GARSO IŠVESTIS**  
Į skaitmeninio garso išvestį jungkite įvairią įrangą. Jungkite prie skaitmeninio garso komponento. Naudokite optinį garso kabelį.
- RGB/DVI garso įvestis**  
Prijunkite garso išvestį iš asmeninio kompiuterio arba iš DTV.
- „Euro Scart“ jungtis (AV1)**  
Į šią jungtį jungkite išorinio prietaiso įvadą arba išvadą.
- Komponentinė jungtis**  
Į šias jungtis jungkite komponentinį garso / vaizdo prietaisą.
- HDMI/DVI IN įvestis**  
HDMI signalą jungkite į HDMI IN. Arba DVI į HDMI kabelių įjunkite DVI (VIDEO) signalą į HDMI/DVI prievadą.
- RGB IN įvestis**  
Prijunkite išvestį iš asmeninio kompiuterio.
- BELAUDIS valdymas (išskyrus 32/37/42LD4\*\*\*)**  
Norėdami valdyti išorinės įvesties įrenginius, belaidžiu ryšiu prijungtus prie belaidės medijos dėžutės, belaidį parengtą raktą jungkite prie televizoriaus.
- RS-232C IN (CONTROL&SERVICE) prievadas**  
Kompiuteryje jungkite į RS- 232C prievadą. Šis prievadas naudojamas paslaugų arba viešbučio režimams.
- Antenos įvestis**  
Prie šio lizdo prijunkite anteną arba kabelį.
- USB įvestis**  
Prie šio lizdo prijunkite USB atmintinę.
- PCMCIA (angl. „Personal Computer Memory Card International Association“) kortos lizdas.**  
Įkiškite CI modulį į **PCMCIA KORTOS LIZDĄ**. (Ši funkcija galima ne visose šalyse.)
- Ausinių lizdas**  
Ausines prijunkite prie ausinių lizdo.
- Audio/Video (garso / vaizdo) įvestis**  
Į šias jungtis jungkite išorinio prietaiso garso / vaizdo išvadą.

# PARENGIMAS

## TOVO MONTAVIMAS

- Pateiktas vaizdas gali skirtis nuo jūsų televizoriaus.

Surinkdami stalinį stovą, patikrinkite ar varžtai yra gerai priveržti. (Jei nepriveržėte iki galo, ištačius gaminį, jis gali pakrypti į priekį.) Jei verždami varžtą naudosite didelę jėgą, varžtas gali nukrypti nuo veržimui išdildytų įpjovų.

- 1 Naudodami televizoriaus gale esančias skylutes tvirtai prisukite 4 varžtais.



- 2 Pritvirtinkite **stovo korpuso** dalis prie televizoriaus **stovo pagrindo**.

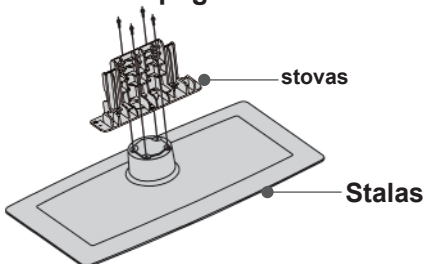

- 3 Stovo korpuso dalis pritvirtinkite prie televizoriaus stovo pagrindo.

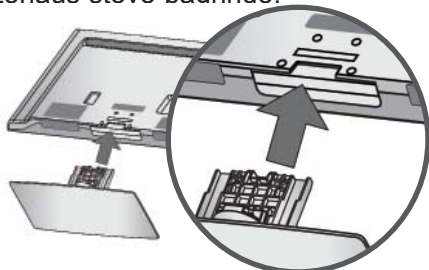

- 4 Naudodami televizoriaus gale esančias skylutes tvirtai prisukite 4 varžtais.

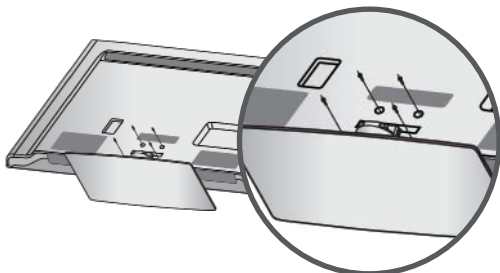

- 5 Pritvirtinkite **stovo galinio dangčio** dalis prie televizoriaus. (Tik 32/42/47LD7\*\*\*, 32/37/42LD8\*\*\*)

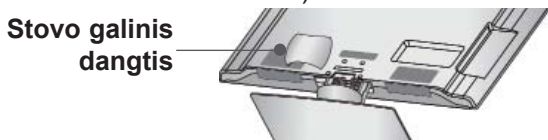

## GALINIS LAIDŲ DANGTIS

- Rodomas vaizdas gali skirtis nuo jūsų televizoriaus.

- 1 Sujunkite laidus, kaip reikalinga. Norėdami prijungti papildomą įrangą, žr. **Išorinės Įrangos Nustatymo** skyrių.

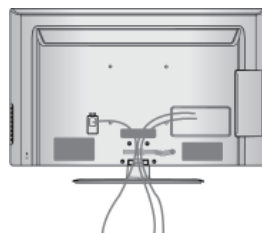

- 2 Praplėskite **kabėlių tvarkymo spaustuką**, kaip parodyta.

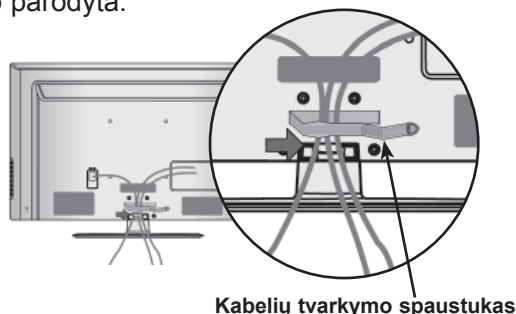

- 3 Pritaikykite **kabėlių tvarkymo spaustuką**, kaip parodyta.

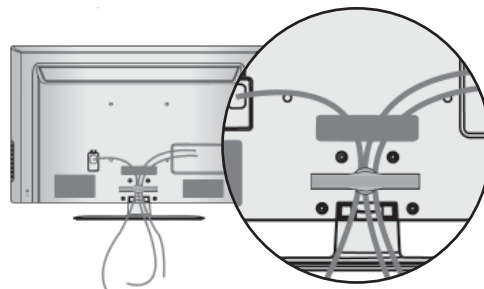

### ! Pastaba

- Televizoriui pakelti nenaudokite **kabėlių tvarkymo spaustuko**.

- - Krisdamas televizorius gali jus sužaloti arba sudužti.



## PASUKAMAS STOVAS

- Rodomas vaizdas gali skirtis nuo jūsų televizoriaus.

Sumontavę televizorių jį galite sureguliuoti rankiniu būdu į kairę arba į dešinę 20 laipsnių, kad jums būtų patogiau žiūrėti televizorių.

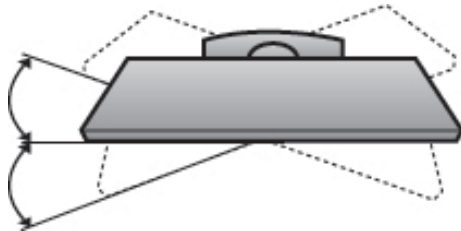

## NENAUDOJANT STALINIO STOVO

- Rodomas vaizdas gali skirtis nuo jūsų televizoriaus.

Montuodami įrenginį prie sienos, naudokite apsauginį dangtelį.

Kiškite į televizorių **Apsauginį Dangtį**, kol pasigirs spragtelėjimas.

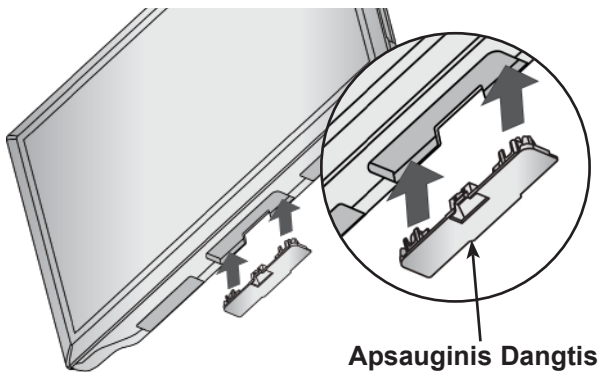

## TELEVIZORIAUS TVIRTINIMAS PRIE STALO (Tik 32/37/42LD4\*\*\*, 32/37/42LD6\*\*\*, 32/42LD7\*\*\*, 32/37/42LD8\*\*\*)

- Rodomas vaizdas gali skirtis nuo jūsų televizoriaus.

Televizorius turi būti pritvirtintas prie stalo, kad nebūtų galima jo pastumti pirmyn / atgal, nes tai galėtų būti nelaimingo atsitikimo priežastis ar sugadinti prietaisą. Naudokite tik veržles su galvutėmis.



1- veržlė (pridedama kaip sudedamosios gaminio dalys)

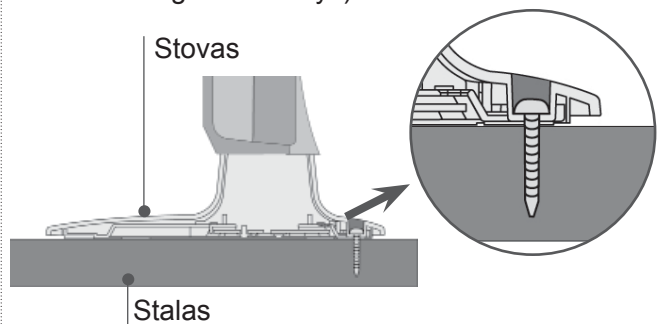

### ! PERSPĖJIMAS

- ▶ Kad televizorius neparvirstų, jį pagal instrukcijas patikimai pritvirtinkite prie horizontalaus paviršiaus ar sienos. Nevartykite, nekratykite ir nesiūbuokite prietaiso – galite susižeisti.

## APSAUGOS SISTEMA KENSINGTONA

- Taikoma ne visų modelių atveju.
- Rodomas vaizdas gali skirtis nuo jūsų televizoriaus.

Televizorius galinėje plokštėje turi apsaugos sistemos „Kensington“ jungtį. Prijunkite apsaugos sistemos „Kensington“ kabelį taip, kaip parodyta toliau.

Išsamios informacijos apie apsaugos sistemos „Kensington“ įdiegimą ir naudojimą ieškokite vartotojo vadove, pateikiamame kartu su apsaugos sistema „Kensington“.

Daugiau informacijos ieškokite <http://www.kensington.com>, „Kensington“ kompanijos interneto pradžios

tinklalapyje. „Kensington“ parduoda apsaugos sistemas brangiai elektroninei įrangai, kaip antai nešiojamiesiems kompiuteriams ir LCD projektoriams.

### ! Pastaba

- ▶ Apsaugos sistema „Kensington“ – pasirinktinė įranga.
- ▶ Jeigu televizorius šaltas prisiliesti, įjungtas jis gali šiek tiek sublyksėti.  
Tai normalu, televizoriui nieko neatsitiko.
- ▶ Galimas dalykas, ekrane bus matyti keletas defektų – smulkių raudonų, žalių arba mėlynų taškų. Tačiau monitoriaus veikimo jie netrikdo.
- ▶ Nelieskite ilgesnį laiką LCD ekrano, nelaikykite jį jį įremto(-ų) pirštą(-ų).  
Dėl to ekrane gali atsirasti kokių nors laikinų iškraipymo efektų.

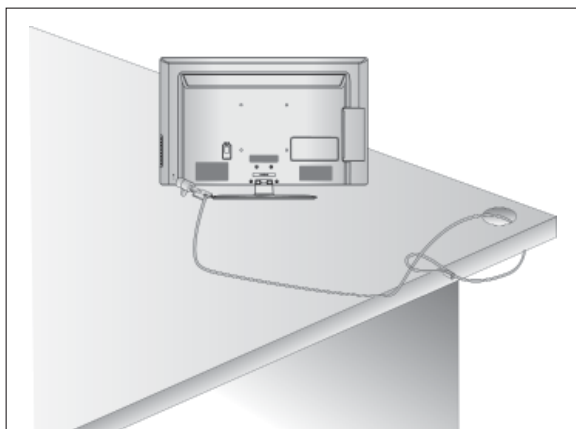

## ATSARGAUS MONTAVIMO INFORMACIJA

- Jei norite saugiai ir patikimai pritvirtinti televizorių prie sienos, turite įsigyti reikiamus komponentus.
- Televizorių tvirtinkite arti sienos, kad pastūmus jis nenukristų.
- Toliau pateiktos instrukcijos yra saugus būdas surinkti televizorių, jį pritvirtinti prie sienos taip, kad patraukus jis nekristų į priekį. Taip apsaugosite, kad televizorius nekristų į priekį ir jūsų nesužeistų. Taip pat apsaugosite televizorių nuo pažeidimo. Užtikrinkite, kad vaikai neliptų arba nesikabintų ant televizoriaus.

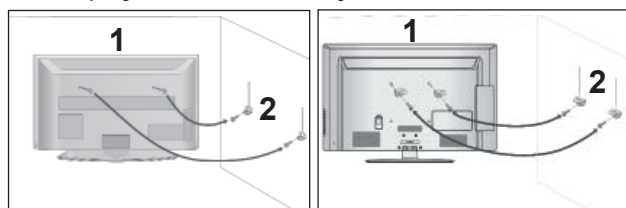

- 1 Televizorius tvirtinamas prie sienos varžtais su ąselėmis arba televizoriaus laikikliais / varžtais, kaip parodyta paveikslėlyje.  
(Jei televizoriuje yra varžtai su ąselėmis, tada atlaisvinkite varžtus.)  
\* Įstatykite varžtus su ąsele arba televizoriaus laikiklius / varžtus ir tvirtai juos prisukite viršutinėje skylutėse.

- 2 Sieninius laikiklius tvirtai prisukite varžtais prie sienos. Patikrinkite, ar sieninius laikiklius tvirtinate tinkamame aukštyje.

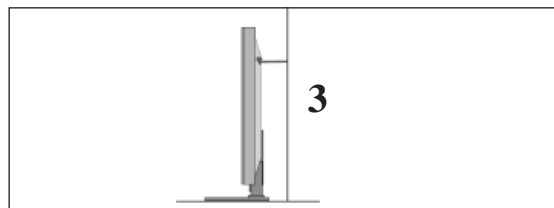

- 3 Jei norite priišti gaminį lygiai, naudokite tvirtą virvę. Bus saugiau, jeigu virvę tarp sienos ir televizoriaus pritvirtinsite horizontalioje padėtyje.

### ! Pastaba

- ▶ Norėdami perstatyti televizorių į kitą vietą, pirmiausiai atiškite virves.
- ▶ Daiktas, ant kurio statomas televizorius, turi būti pakankamai didelis ir stiprus, kad išlaikytų televizoriaus svorį.
- ▶ Prie sienos montuojamo laikiklio aukštis turi būti toks pat kaip ir televizoriaus.

- Televizorių galima tvirtinti prie sienos, pastatyti ant stalo ir kitur.
- Televizorius turi būti tvirtinamas arba statomas horizontalioje padėtyje.

## IŽEMINIMAS

Televizorius turi būti tinkamai įžemintas, kad neįvyktų elektros smūgis. Jeigu negalite įžeminti, kreipkitės į kvalifikuotą elektriką, kuris sumontuos atskirą grandinės pertraukiklį.

Nebandykite įžeminti televizoriaus, jungdami jį prie telefono laidų, žaibolaidžių arba dujų vamzdžių.

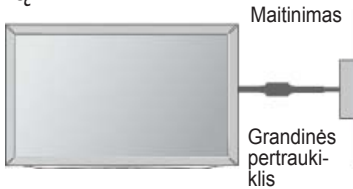

## STALINIO PAGRINDO ĮRENGIMAS

- Rodomas vaizdas gali skirtis nuo jūsų televizoriaus.

Norėdami užtikrinti tinkamą televizoriaus ventiliaciją, iš visų pusių aplink jį palikite 10 cm tarpus.

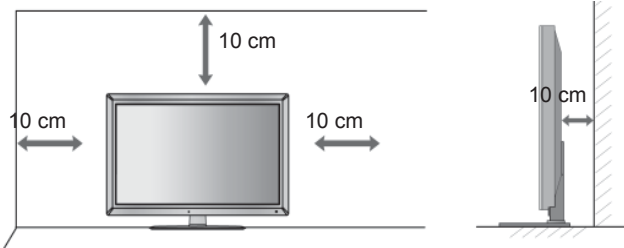

## TVIRTINIMAS HORIZONTALIOJE PADĖTYJE

- Kai tvirtinate televizorių prie sienos, rekomenduojame naudoti LG įmonės prie sienos tvirtinamą laikiklį.
- Rekomenduojame įsigyti prie sienos tvirtinamą laikiklį, atitinkantį VESA standartą.
- LG rekomenduoja, kad montavimą atliktų kvalifikuotas profesionalus montuotojas.

### ! Pastaba

- ▶ Pagrindą reikia montuoti ant tvirtos sienos statmenai grindims.
- ▶ Jei jūs norite jį montuoti prie lubų arba prie kreivos sienos, reikia naudoti specialų pagrindą.
- ▶ Paviršius, ant kurio bus montuojamas pagrindas, turi būti pakankamai tvirtas, kad išlaikytų televizoriaus svorį, pvz., betoninis, natūralaus akmens, plytinis arba sumūrytas iš tuščiavidurių plytų.
- ▶ Įsukamo varžto rūšis ir ilgis priklauso nuo pagrindo, ant kurio montuojama. Daugiau informacijos žr. instrukcijose, pateiktose kartu su pagrindu.
- ▶ LG nėra atsakinga už jokių nelaimingų atsitikimų ar žalą, padarytą nuosavybei arba televizoriui dėl netinkamo montavimo:
  - Jei buvo naudojamas netvirtas VESA montavimo pagrindas.
  - Jei varžtai buvo netinkamai įsukti į pagrindą tvirtinant, ir todėl televizorius nukrito ir sužalojo žmogų.
  - Jei nebuvo laikomasi rekomenduojamo montavimo metodo.

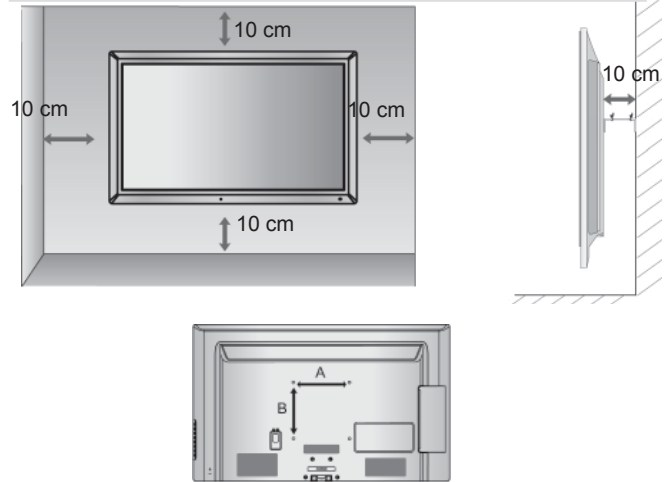

Modelis	VESA (A * B)	standartinis varžtas	kiekis
32LD4***	200 * 100	M4	4
37/42LD4***	200 * 200	M6	4
32LD6***	200 * 100	M4	4
37/42/47LD6***	200 * 200	M6	4
55LD6***	400 * 400	M6	4
32LD7***	200 * 100	M4	4
42/47LD7***	200 * 200	M6	4
32LD8***	200 * 100	M4	4
37/42LD8***	200 * 200	M6	4

# PARENGIMAS

## NUOTOLINIO VALDYMO PULTO MYGTUKŲ FUNKCIJOS

Kai naudojate nuotolinio valdymo pultą, nukreipkite jį į televizoriaus nuotolinio valdymo jutiklį.

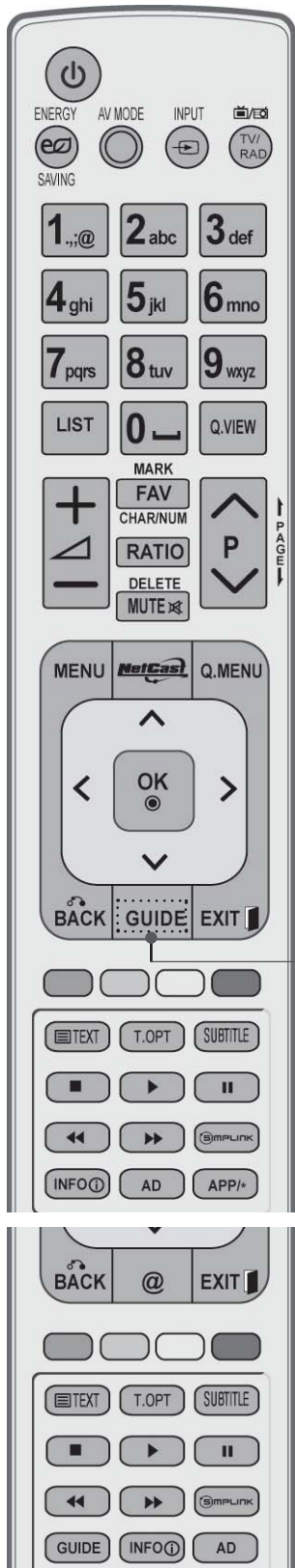

- ⏻ (POWER) (maitinimas)** Įjungia televizorių arba budėjimo režimą.
- ENERGY SAVING (energijos taupymas)** Sureguliuokite televizoriaus „Energy Saving“ (Energijos taupymo) režimą. (► p. 138)
- (AV režimas)** padeda pasirinkti ir nustatyti vaizdus bei garsus, prijungus AV įrenginius.(► p.66)
- INPUT (įvestis)** Išorės įvesties režimas reguliariai pasikeičia. (► p. 57)
- TV/RAD (televizorius/ radijas)** Pasirenkami kanalai „Radio“ (radijas), TV (televizija) ir DTV (skaitmeninė televizija).

- MENU (menu)** Pasirenkamas menu. Panaikina ekrane visus vaizdus ir grąžina televizorių į žiūrėjimo režimą iš bet kurio menu.(► p.31)
- „NetCast“** Pasirinkite norimą „NetCast“ menu šaltinį. (► p. 68) („AccuWeather“, „Picasa“, „YouTube“ ir kt.) „NetCast“ menu šaltinis skirtingose šalyse gali skirtis.
- Q. MENU (spartusis menu)** Pasirinkite norimą sparčiojo menu šaltinį. (Vaizdo formatai, Aiškus balsas II, Vaizdo režimas, Garso režimas, Garsas(arba Audio kalba), Išsijungimo laikmatis, Praleisti Išjungti/Įjungti, USB įrenginys).(► p. 30)
- Vidurinis mygtukas (aukštyn / žemyn / kairėn / dešinėn)** Leidžia naršyti po ekrano menu ir reguliuoti sistemos nustatymus savo nuožiūra.
- OK (patvirtinimas)** Patvirtina jūsų pasirinkimą arba rodo esamą režimą.
- BACK (atgal)** Leidžia vartotojui grįžti vienu žingsniu atgal dialoginėje programoje, EPG arba kitoje vartotojo naudojamoje dialoginėje funkcijoje.
- EXIT (išeiti)** Išvalo visus ekrano rodmenis ir vėl grįžta į televizoriaus žiūrėjimą iš bet kokio menu.

- GUIDE (gidas)** Rodo programų gidą. (► p. 129)
- INFO (informacija)** Rodoma esama ekrano informacija.
- AD** Įjungia arba išjungia garso tipą.
- APP/\*** Pasirinkite norimą „MHP“ TV menu šaltinį. (Tik Italijoje) (Tik 32/37/42LD48\*\*, 32/37/42/47/55LD68\*\*, 32/42/47LD78\*\*, 32/37/42LD88\*\*)

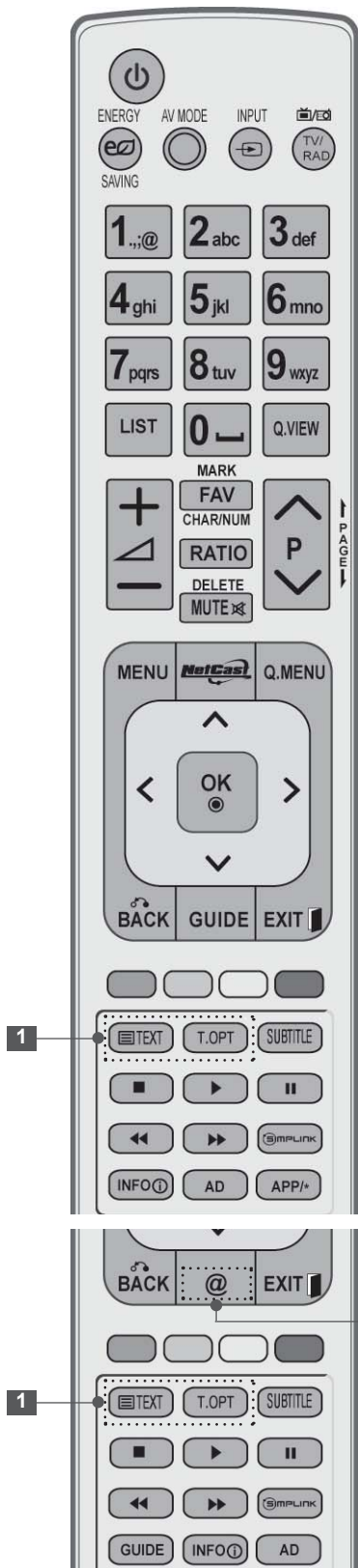

Skaitmenų mygtukai 0-9 Pasirenkama programa.  
Pasirenkamos meniu sužymėtos programos.

— (tarpas) Atveria tuščią tarpą ekrano klaviatūroje.

LIST (SĄRAŠAS)) Rodoma programų lentelė. (► p. 55)

Q.VIEW (GREITOJI PERŽIŪRA) Grįžta į prieš tai žiūrėtą programą.

Prie sienos tvirtinamas laikiklis (atskiras pirkiny) Spalvoti mygtukai Šie mygtukai naudojami tik teletekstui valdyti (tik **TELETEXT** modeliai), **Programos redagavimas**.

**SIMPLINK** Žr. prie televizoriaus prijungtų AV prietaisų sąrašą. Kai paspaudžiate šį mygtuką, ekrane atsiranda „Simplink“ meniu. (► p. 62)

@ Tiesioginė prieiga prie jūsų internetinio pramogų portalo ir naujienų paslaugų, kuriuos sukūrė „Orange“. (Tik Prancūzijoje)

**1** **TELETEKSTO mygtukai** Skystųjų kristalų televizoriai Išsamesnę informaciją žr. skyriuje „Teletekstas“. (► p. 177)

SUBTITLE Atkuria subtitrus, kuriems teikiate pirmenybę, jei įjungta skaitmeninė veikseną.

# PARENGIMAS



GARSO PADIDINIMAS / SUMAŽINIMAS PAGE UP/DOWN (PUSLAPIU Į VIRŠŲ / Į APAČIA)

MARK (ŽYMĖTI) Pasirinkite įvestį taikyti „Picture Wizard“ (vaizdo vedlio) nustatymams.  
Pasirinkite įvestį „Picture Wizard“ (Vaizdo vedlys) nustatymams taikyti.

FAV Reguliuoja garsą.

CHAR/NUM (ženklas / skaičius) Perjungia ženklą arba skaičių „NetCast“ meniu.

RATIO (SANTYKIS) pažymėti ir panaikinti programų pažymėjimą USB meniu. (► p. 135)

DELETE (panaikinti) Panaikina įvestą ženklą, jei ženklas įvedamas ekrano klaviatūra.

MUTE (GARSO) Įjungia arba išjungia garsą.

NUTILDYMAS) Programa Pasirenkama programa.

Pirmyn / Atgal perkelti vieną viso ekrano informacijos rinkinį į kitą.

SIMPLINK / MY MEDIA (mano medija) valdymo mygtukai Valdo SIMPLINK arba MY MEDIA (mano medija) meniu (Nuotraukų sąrašas, Muzikos sąrašas ir Filmų sąrašas).

## Kaip įdėti elementus

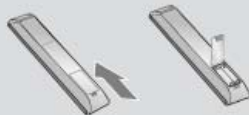

- Atidarykite elementų skyriaus dangtelį, esantį kitoje nuotolinio valdymo pulto pusėje, ir laikydamiesi teisingo poliškumo (+ su +, - su -) įdėkite elementus.
- Įdėkite du 1,5 V AAA tipo elementus. Vienu metu nenaudokite senų arba panaudotų ir naujų elementų.
- Uždarykite dangtelį.
- Norėdami išimti maitinimo elementus, atlikite įdėjimo veiksmus atvirkščia tvarka.

# LED LCD TV MODELIAI: 47/55LX9\*\*\*

## PRIEDAI

Patikrinkite, ar prie plazminio televizoriaus yra pridėti visi toliau nurodyti priedai. Jeigu kurio nors priedo nėra, kreipkitės į pardavėją.

- Pateiktas vaizdas gali skirtis nuo jūsų televizoriaus.



Naudojimo instrukcija

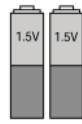

Elementai (AAA)

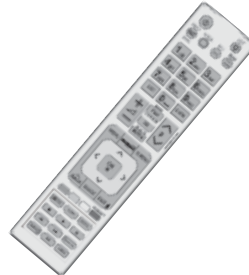

Nuotolinio valdymo pultas



Trimačio vaizdo akiniai (AG-S100)

Šis priedas pridedamas ne prie visų modelių.



Šluostė ekranui valyti Ekraną valykite šluoste

\* Ant televizoriaus išorės atsiras dėmės ar pirštų atspaudus nespausdami nuvalykite valymo skudurėliu gaminio išorėi.

Valydami šurkščiainebraukite. Prašome būti atsargiems, kad per daug spausdami nesubraižytumėte ar neišblukintumėte.



„Nero MediaHome 4 Essentials“ CD



Ferito šerdis (Šis elementas pridedamas ne prie visų modelių.)

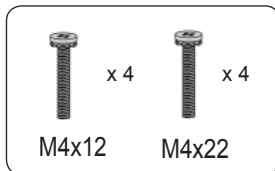

Varžtai stovui



Kabelio laikiklis

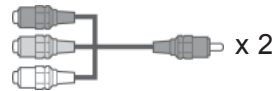

Komponentinis jungiamasis kabelis, AV jungiamasis kabelis

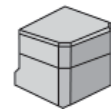

Stovo galinis dangtis

## Ferito šerdies naudojimas (Šis priedas pridedamas ne prie visų modelių.)

Ferito šerdis gali būti naudojama prijungiant maitinimo laidą, kad susilpnintų elektromagnetines bangas. Kuo arčiau maitinimo jungties yra ferito šerdis, tuo geriau.



Įstatykite šalia maitinimo jungties.

# PARENGIMAS

## PRIEKINIO SKYDELIO VALDIKLIAI

### ! PASTABA

- ▶ Televizorius gali būti nustatomas į laukimo režimą, kad būtų sumažinamas energijos sunaudojimas. Jei nežiūrite televizoriaus ilgą laiką, jį taip pat reikia išjungti, naudojantis televizoriaus maitinimo jungikliu, kad sumažintumėte energijos sunaudojimą.

Naudojantis įrenginiu galima labai sumažinti sunaudojamą energiją, sumažinus paveikslėlio ryškumo lygį, ir taip sumažės bendros naudojimo išlaidos.

### ▲ ĮSPĖJIMAS

- ▶ Nelipkite ant stiklinio stovo ir saugokite nuo smūgių. Jis gali sudužti ir galite susižeisti stiklo šukėmis arba televizorius gali nukristi.
- ▶ Televizoriaus nestumkite. Grindys arba gaminys gali būti sugadinti.

- Pateiktas vaizdas gali skirtis nuo jūsų televizoriaus.

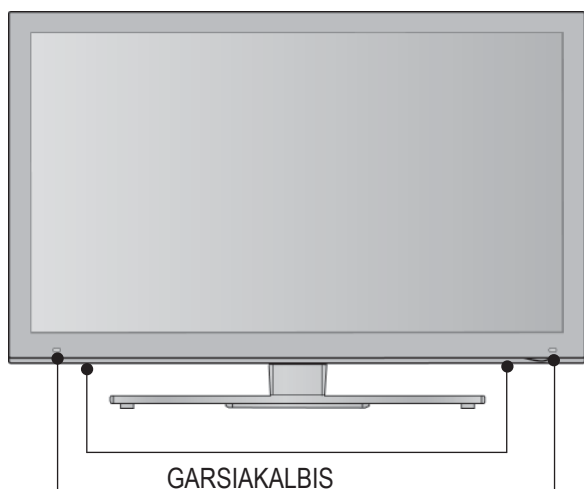

#### Emiteris

Tai yra detalė su emiteriu, per kurią keičiamasi duomenimis su trimatčio vaizdo akiniais.

Neužblokuokite ekrano objektais ar žmonėmis, kai žiūrite trimatį vaizdą įrašą.

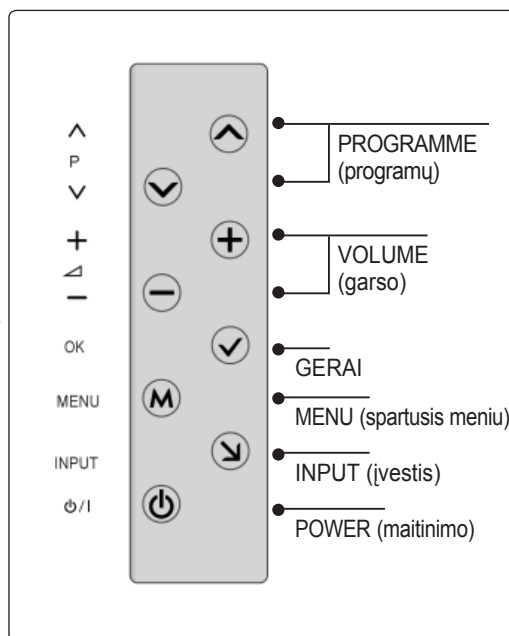



# GALINIO SKYDELIO INFORMACIJA

- Pateiktas vaizdas gali skirtis nuo jūsų televizoriaus.

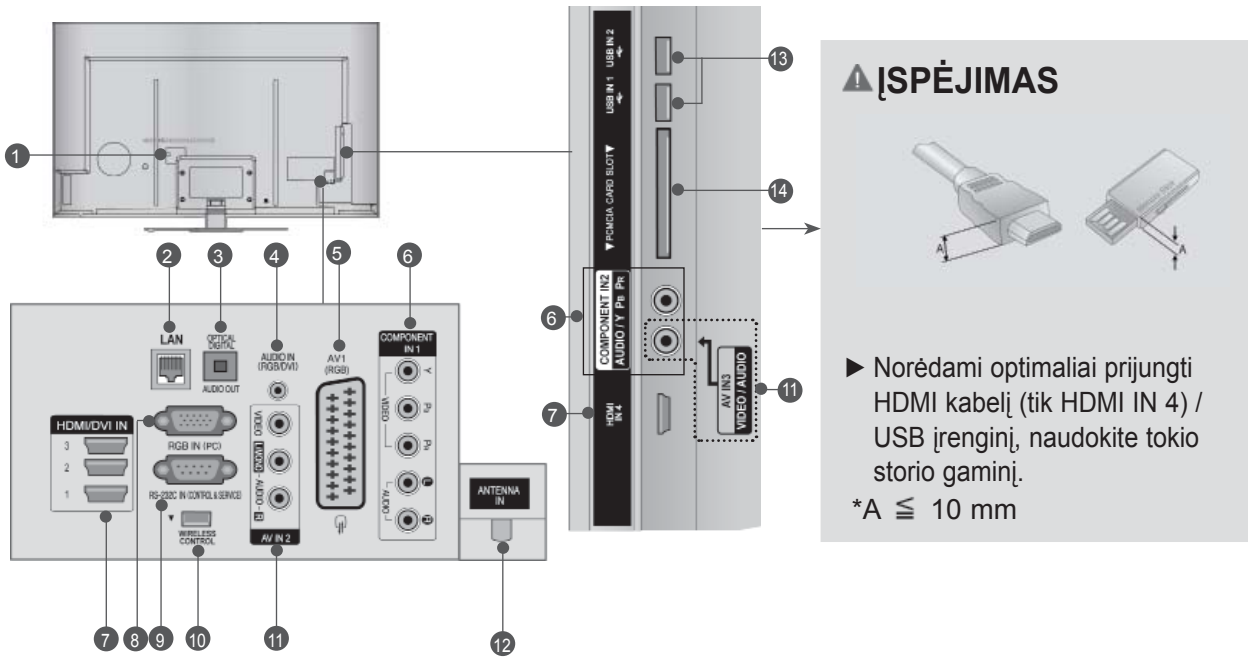

## 1 Maitinimo kabelio jungtis

Televizorius yra maitinamas iš kintamosios elektros srovės šaltinio. Įtampa nurodyta specifikacijų puslapyje. (► 184 - 200 p.) Niekada nejunkite televizoriaus į nuolatinės srovės tinklą.

## 2 LAN

Tinklo jungtis „AccuWeather“, „Picasa“, „YouTube“ ir kt.

Taip pat naudojama vaizdo, nuotraukų ir muzikos failams vietiniame tinkle.

## 3 OPTINĖ SKAITMENINIO GARSO IŠVESTIS

Į skaitmeninio garso išvestį junkite įvairią įrangą. Junkite prie skaitmeninio garso komponento. Naudokite optinį garso kabelį.

## 4 RGB/DVI garso įvestis

Prijunkite garso įvestį iš asmeninio kompiuterio arba iš DTV.

## 5 „Euro Scart“ jungtis (AV1)

Į šią jungtį junkite išorinio prietaiso įvadą arba išvadą.

## 6 Komponentinė įvestis

Į šias jungtis junkite komponentinį garso / vaizdo prietaisą.

## 7 HDMI / DVI IN įvestis

HDMI signalą junkite į HDMI IN. Arba DVI į HDMI kabeliu įjunkite DVI (VIDEO) signalą į HDMI/DVI prievadą.

## 8 RGB IN įvestis

Prijunkite išvestį iš asmeninio kompiuterio.

## 9 RS-232C IN (CONTROL & SERVICE) prievadas

Kompiuteryje junkite į RS-232C prievadą.

Šis prievadas naudojamas paslaugų arba viešbučio režimams.

## 10 BELAIDIS valdymas

Norėdami valdyti išorinės įvesties įrenginius, belaidžiu ryšiu prijungtus prie belaidės medijos dėžutės, belaidį parengtą raktą junkite prie televizoriaus.

## 11 Audio/Video (garso / vaizdo) įvestis

Prijunkite garso / vaizdo išvestį iš išorinės įrangos prie šių lizdų.

## 12 Antenos įvestis

Prie šio lizdo prijunkite anteną arba kabelį.

## 13 USB įvestis

Prie šio lizdo prijunkite USB atmintinę.

## 14 PCMCIA (angl. „Personal Computer Memory Card International Association“) kortos lizdas.

Įkiškite CI modulį į **PCMCIA KORTOS LIZDĄ**. (Ši funkcija galima ne visose šalyse.)

# PARENGIMAS

## TOVO MONTAVIMAS

■ Pateiktas vaizdas gali skirtis nuo jūsų televizoriaus. Surinkdami stalinį stovą, patikrinkite ar varžtai yra gerai priveržti. (Jei nepriveržėte iki galo, įstačius gaminį, jis gali pakrypti į priekį.) Jei verždami varžtą naudosite didelę jėgą, varžtas gali nukrypti nuo veržimui išdildytų įpjavų.

- 1 Atsargiai padėkite televizorių ant minkšto paviršiaus ekrano puse žemyn, kad apsaugotumėte ekraną nuo pažeidimų.



- 2 Pritvirtinkite **stovo korpuso** dalis prie televizoriaus **stovo pagrindo**. Priveržkite varžtus, laikančius **stovo korpusą**.

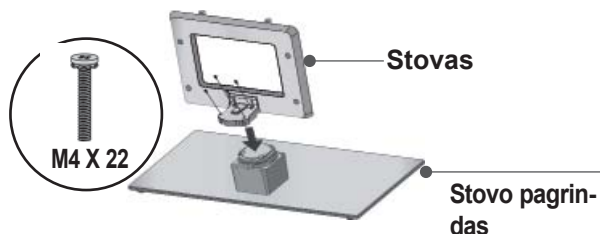

- 3 Naudodami televizoriaus gale esančias skylutes, tvirtai prisukite 4 varžtais.

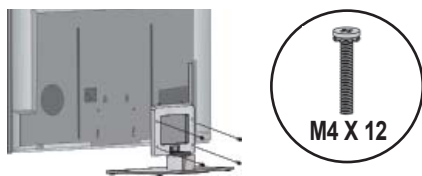

- 4 Pritvirtinkite **stovo galinio dangčio** dalis prie televizoriaus.

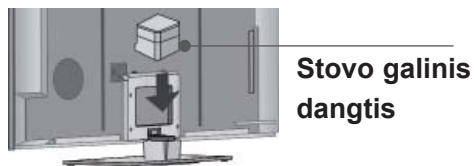

## LAIĐŲ DANGTELIS

■ Pateiktas vaizdas gali skirtis nuo jūsų televizoriaus.

- 1 Užfiksuokite maitinimo laidą televizoriaus nugarėlėje esančiu **kabelio laikikliu**. Tai apsaugos, kad maitinimo laidas nebūtų netyčia ištrauktas.

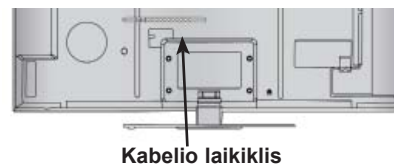

- 2 Kai tinkamai sujungsite kabelius, įkiškite **kabelio laikiklį**, kaip parodyta, ir suriškite kabelius.

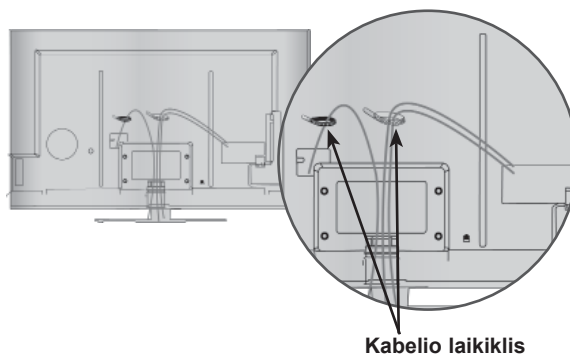

## PASUKAMAS STOVAS

■ Pateiktas vaizdas gali skirtis nuo jūsų televizoriaus.

Rodomas vaizdas gali skirtis nuo jūsų televizoriaus.

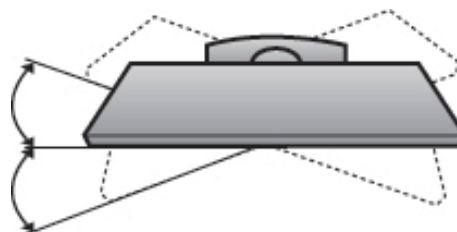

## APSAUGOS SISTEMA KENSINGTONA

- Taikoma ne visų modelių atveju.
- Pateiktas vaizdas gali skirtis nuo jūsų televizoriaus.

Televizorius galinėje plokštėje turi apsaugos sistemos „Kensington“ jungtį. Prijunkite apsaugos sistemos „Kensington“ kabelį taip, kaip parodyta toliau. Išsamios informacijos apie apsaugos sistemos „Kensington“ įdiegimą ir naudojimą ieškokite vartotojo vadove, pateikiamame kartu su apsaugos sistema „Kensington“.

Daugiau informacijos ieškokite <http://www.kensington.com>, „Kensington“ kompanijos interneto pradžios

tinklalapyje. „Kensington“ parduoda apsaugos sistemas brangiai elektroninei įrangai, kaip antai nešiojamiesiems kompiuteriams ir LCD projektoriams.

### ! PASTABA

- ▶ Apsaugos sistema „Kensington“ – pasirinktinė įranga.
- ▶ Jeigu televizorius šaltas prisiliesti, įjungtas jis gali šiek tiek sublyksėti.  
Tai normalu, televizoriui nieko neatsitiko.
- ▶ Galimas dalykas, ekrane bus matyti keletas defektų – smulkių raudonų, žalių arba mėlynų taškų. Tačiau monitoriaus veikimo jie netrikdo.
- ▶ Nelieskite ilgesnį laiką LCD ekrano, nelaikykite jį jį įremto(-ų) piršta(-ų).  
Dėl to ekrane gali atsirasti laikinų iškraipymo efektų.

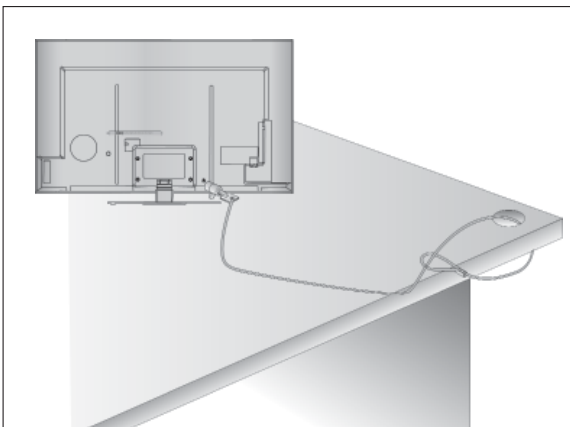

## ATSARGAUS MONTAVIMO INFORMACIJA

- Jei norite saugiai ir patikimai pritvirtinti televizorių prie sienos, turite įsigyti reikiamus komponentus.
- Televizorių tvirtinkite arti sienos, kad pastūmus jis nenukristų.
- Toliau pateiktos instrukcijos yra saugus būdas surinkti televizorių, jį pritvirtinti prie sienos taip, kad patraukus jis nekristų į priekį. Taip apsisaugosite, kad televizorius nekristų į priekį ir jūsų nesužeistų. Taip pat apsaugosite televizorių nuo pažeidimo. Užtikrinkite, kad vaikai neliptų arba nesikabintų ant televizoriaus.

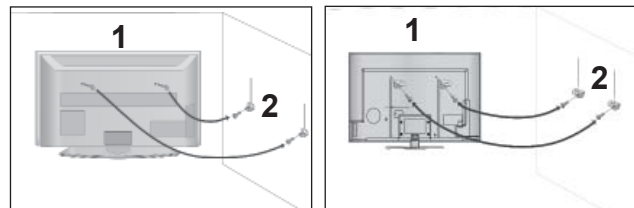

- 1 Televizorius tvirtinamas prie sienos varžtais su ašelėmis arba televizoriaus laikikliais / varžtais, kaip parodyta paveikslėlyje. (Jei televizoriuje yra varžtai su ašelėmis, tada atlaisvinkite varžtus.)  
\* Įstatykite varžtus su ašele arba televizoriaus laikiklius / varžtus ir tvirtai juos prisukite viršutinėse skylutėse.

- 2 Sieninius laikiklius tvirtai prisukite varžtais prie sienos. Patikrinkite, ar sieninius laikiklius tvirtinate tinkamame aukštyje.

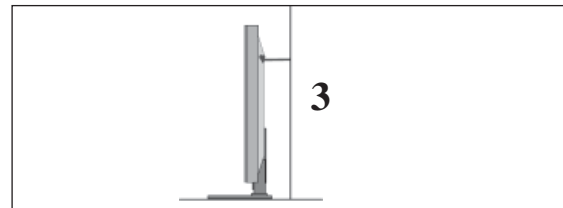

- 3 Jei norite priišti gaminį lygiai, naudokite tvirtą virvę. Prie sienos montuojamo laikiklio aukštis turi būti toks pat kaip ir televizoriaus.

### ! PASTABA

- ▶ Norėdami perstatyti televizorių į kitą vietą, pirmiausiai atriškite virves.
- ▶ Daiktas, ant kurio statomas televizorius, turi būti pakankamai didelis ir stiprus, kad išlaikytų televizoriaus svorį.
- ▶ Bus saugiau, jeigu virvę tarp sienos ir televizoriaus pritvirtinsite horizontalioje padėtyje.

# PARENGIMAS

- Televizorių galima tvirtinti prie sienos, pastatyti ant stalo ir kitur.
- Televizorius turi būti tvirtinamas arba statomas horizontalioje padėtyje.

## IŽEMINIMAS

Televizorius turi būti tinkamai išžemintas, kad neįvyktų elektros smūgis. Jeigu negalite išžeminti, kreipkitės į kvalifikuotą elektriką, kuris sumontuos atskirą grandinės pertraukiklį.

Nebandykite išžeminti televizoriaus, jungdami jį prie telefono laidų, žaibolaidžių arba dujų vamzdžių.



## STALINIO PAGRINDO ĮRENGIMAS

- Pateiktas vaizdas gali skirtis nuo jūsų televizoriaus.

Norėdami užtikrinti tinkamą televizoriaus ventiliaciją, iš visų pusių aplink jį palikite 10 cm tarpus.

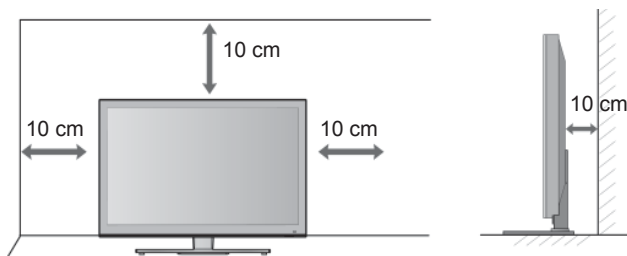

## ! PASTABA

- ▶ Pagrindą reikia montuoti ant tvirtos sienos statmenai grindims.
- ▶ Jei jūs norite jį montuoti prie lubų arba prie kreivos sienos, reikia naudoti specialų pagrindą.
- ▶ Paviršius, ant kurio bus montuojamas pagrindas, turi būti pakankamai tvirtas, kad išlaikytų televizoriaus svorį, pvz., betoninis, natūralaus akmens, plytinis arba sumūrytas iš tuščiavidurių plytų.
- ▶ Įsukamo varžto rūšis ir ilgis priklauso nuo pagrindo, ant kurio montuojama. Daugiau informacijos žr. instrukcijose, pateiktose kartu su pagrindu.
- ▶ LG nėra atsakinga už jokių nelaimingus atsitikimus ar žalą, padarytą nuosavybei arba televizoriui dėl netinkamo montavimo:
  - Jei buvo naudojamas netvirtas VESA montavimo pagrindas.
  - Jei varžtai buvo netinkamai įsukti į pagrindą tvirtinant, ir todėl televizorius nukrito ir sužalojo žmogų.
  - Jei nebuvo laikomasi rekomenduojamo montavimo metodo.

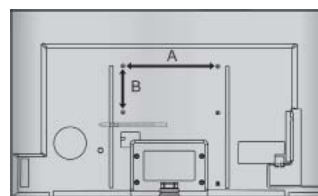
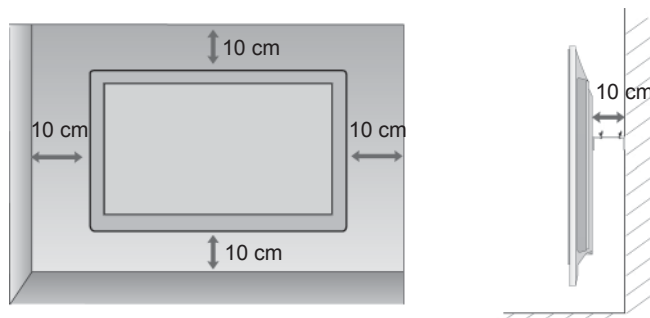

## TVIRTINIMAS HORIZONTALIOJE PADĖTYJE

- Kai tvirtinate televizorių prie sienos, rekomenduojame naudoti LG įmonės prie sienos tvirtinamą laikiklį.
- Rekomenduojame įsigyti prie sienos tvirtinamą laikiklį, atitinkantį VESA standartą.
- LG rekomenduoja, kad montavimą atliktų kvalifikuotas profesionalus montuotojas.

Modelis	VESA (A * B)	standartinis varžtas	kiekis
47LX9***	200 * 200	M6	4
55LX9***	400 * 400	M6	4

# NUOTOLINIO VALDYMO PULTO MYGTUKŲ FUNKCIJOS

Kai naudojate nuotolinio valdymo pultą, nukreipkite jį į televizoriaus nuotolinio valdymo jutiklį.



**⏻ (POWER)** Įjungia televizorių arba budėjimo režimą. (maitinimas)  
**LIGHT** (šviesa) Galite išjungti ar įjungti nuotolinio valdymo mygtuko šviesą.  
**ENERGY SAVING** (energijos taupymas) Sureguliuokite televizoriaus „Energy Saving“ (Energijos taupymo) režimą. (► p. 138)  
 (AV režimas) padeda pasirinkti ir nustatyti vaizdus bei garsus, prijungus AV įrenginius. (► p. 66)  
**INPUT** (įvestis) Išorės įvesties režimas reguliariai pasikeičia. (► p. 57)  
**TV/RAD** Pasirenkami kanalai „Radio“ (radijas), TV (televizija) ir (televizorius/ radijas) DTV (skaitmeninė televizija).

**MENU** (spartusis meniu) Pasirenkamas meniu. Panaikina ekrane visus vaizdus ir grąžina televizorių į žiūrėjimo režimą iš bet kurio meniu. (► p. 31)  
**„NetCast“** Pasirinkite norimą „NetCast“ meniu šaltinį. (► p. 68) („AccuWeather“, „Picasa“, „YouTube“ ir kt.) NetCast meniu šaltinis skirtingose šalyse gali skirtis.  
**Q. MENU** (spartusis meniu) Pasirinkite norimą sparčiojo meniu šaltinį. (Vaizdo formatas, Aiškus balsas II, Vaizdo režimas, Garso režimas, Garsas (arba Audio kalba), Išsijungimo laikmatis, Praleisti Išjungti/Įjungti, USB įrenginys). (► p. 30)  
**Vidurinis mygtukas** (aukštyn / žemyn / kairėn / dešinėn) Leidžia naršyti po ekrano meniu ir reguliuoti sistemos nustatymus savo nuožiūra.  
**GERAI** Patvirtina jūsų pasirinkimą arba rodo esamą režimą.  
**BACK** (atgal) Leidžia vartotojui grįžti vienu žingsniu atgal dialoginėje programoje, EPG arba kitoje vartotojo naudojamoje dialoginėje funkcijoje.  
**EXIT** (išeiti) Išvalo visus ekrano rodmenis ir vėl grįžta į televizoriaus žiūrėjimą iš bet kokio meniu.

**GUIDE** (gidas) Rodo programų gidą. (► p. 129)  
**INFO** (i) Rodoma esama ekrano informacija.  
**AD** Įjungia arba išjungia garso tipą.  
**APP/\*** Pasirinkite norimą „MHP“ TV meniu šaltinį. (Tik Italijoje) (Tik 47/55LX98\*\*)

# PARENGIMAS

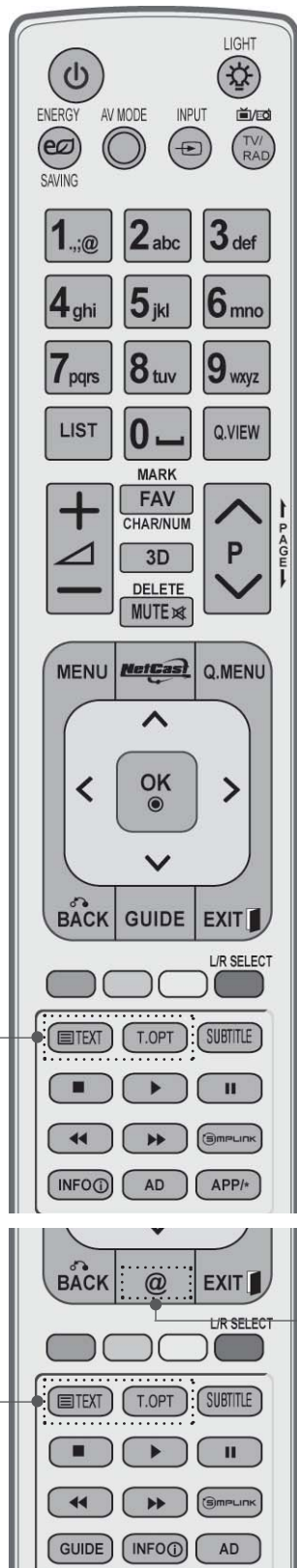

Skaitmenų Pasirenkama programa.  
mygtukai 0-9 Pasirenkami menu sunumeruoti elementai.

— (tarpas) Atveria tuščią tarpą ekrano klaviatūroje.

LIST Rodoma programų lentelė. (► 55 p.)  
(SĄRAŠAS)

Q. VIEW Grįžta į prieš tai žiūrėtą programą.  
(greitoji peržiūra)

Prie sienos Šie mygtukai naudojami tik teletekstui valdyti  
tvirtinamas laikiklis (tik **TELETEXT** modeliai), **Programos redagavimas**.  
(atskiras pirkinys)  
Spalvotimymgtukai

Pasirinkti L/R Naudoti trimačio vaizdo peržiūrai. (► p. 89)

**SIMPLINK** Žr. prie televizoriaus prijungtų AV prietaisų sąrašą.  
Kai paspaudžiate šį mygtuką, ekrane atsiranda  
„Simplink“ menu. (► p. 62)

@ Tiesioginė prieiga prie jūsų internetinio pramogų por-  
talo ir naujienų paslaugų, kuriuos sukūrė „Orange“.  
(Tik Prancūzijoje)

**1** **TELETEKSTO-** Skystųjų kristalų televizoriai  
mygtukai Išsamesnę informaciją žr. skyriuje „Teletekstas“.  
(► p. 177)

**SUBTITLE** Atkuria subtitrus, kuriems teikiate pirmenybę, jei-  
(Subtitrai) jungta skaitmeninė veiksmas.

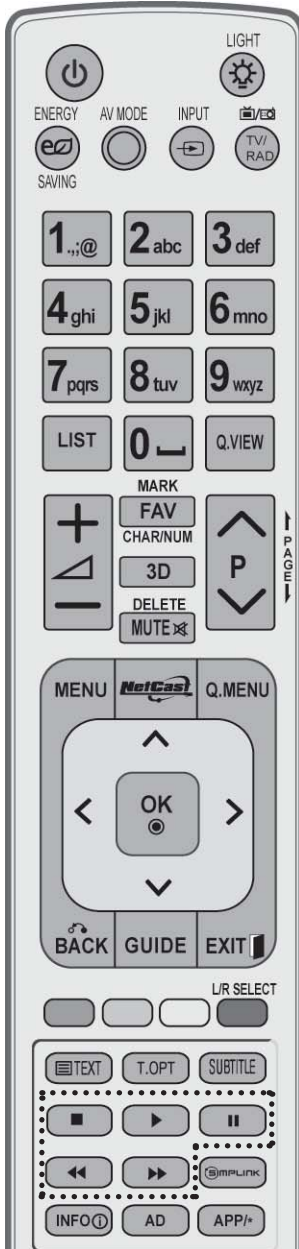

- VOLUME UP/DOWN (garsinimas / tylinimas) PAGE UP/DOWN (puslapiu į viršų / į apačią)
- ŽYMĖ Pasirinkite įvestį taikyti „Picture Wizard“ (vaizdo vedlio) nustatymams.  
Pasirinkite įvestį „Picture Wizard“ (Vaizdo vedlys) nustatymams taikyti.
- FAV Reguliuoja garsą.
- CHAR/NUM Perjungia ženklą arba skaičių „NetCast“ meniu. (ženklas / skaičius)
- 3D Naudoti trimačio vaizdo peržiūrai. (▶ p. 88)
- DELETE Panaikina įvestą ženklą, jei ženklas įvedamas ekrano klaviatūra. (panaikinti)
- MUTE Įjungia arba išjungia garsą. (garso nutildymas)
- ProgrammeUP/DOWN Pasirenkama programa. (Programa aukštyn / žemyn)
- Pimyn / Atgal perkelti vieną viso ekrano informacijos rinkinį į kitą.

- SIMPLINK / MY MEDIA Valdo SIMPLINK arba MY MEDIA (mano medija) meniu (Nuotraukų sąrašas, Muzikos sąrašas ir Filmų sąrašas). (mano medija) meniu valdymo mygtukai

## Kaip įdėti elementus

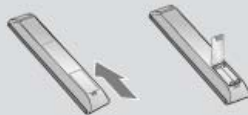

- Atidarykite elementų skyriaus dangtelį, esantį kitoje nuotolinio valdymo pulto pusėje, ir laikydamiesi teisingo poliškumo (+ su +, - su -) įdėkite elementus.
- Įdėkite du 1,5 V AAA tipo elementus. Vienu metu nenaudokite senų arba panaudotų ir naujų elementų.
- Uždarykite dangtelį.
- Norėdami išimti maitinimo elementus, atlikite įdėjimo veiksmus atvirkščia tvarka.

# PARENGIMAS

## LED LCD TELEVIZORIŲ MODELIAI : 42/47LE73\*\*

### PRIEDAI

Patikrinkite, ar prie plazminio televizoriaus yra pridėti visi toliau nurodyti priedai. Jeigu kurio nors priedo nėra, kreipkitės į pardavėją.

- Rodomas vaizdas gali skirtis nuo jūsų televizoriaus.



Instrukcijos  
vartotojui

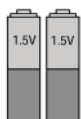

Elementai  
(AAA)



Nuotolinio valdy-  
mo pultas



„Nero  
MediaHome 4  
Essentials“ CD



Kabelio laikiklis



Kabelių tvarkymo  
spaustukas

Šis priedas pridedamas ne prie visų modelių.



Šluostė ekranui  
valyti  
Ekraną valykite  
šluoste

\* Ant televizoriaus išorės  
atširadusias dėmes ar  
pirštų atspaudus nespau-  
dami nuvalykite valymo  
skudurėliu gaminio išorei.

Valydami šiurkščiai  
nebraukite. Prašome būti  
atsargiems, kad per daug  
spausdami nesubraižytu-  
mėte ar neišblukintumėte.

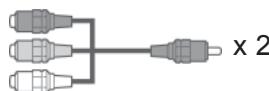

Komponentinis jungiamasis  
kabelis, AV jungiamasis  
kabelis

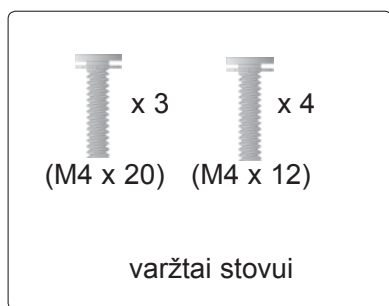

### Ferito šerdies naudojimas (Šis priedas pridedamas ne prie visų modelių.)

Ferito šerdis gali būti naudojama prijun-  
giant maitinimo laidą, kad susilpnintų elek-  
tromagnetines bangas.

Kuo arčiau maitinimo jungties yra ferito  
šerdis, tuo geriau.



Istatykite šalia maitinimo jungties.



Ferito šerdis  
(Šis elementas prideda-  
mas ne prie visų mode-  
lių.)



# PRIEKINĖS PLOKŠTĖS VALDIKLIAI

## ! Pastaba

- ▶ Televizorius gali būti nustatomas į laukimo režimą, kad būtų sumažinamas energijos sunaudojimas. Jei nežiūrite televizoriaus ilgą laiką, jį taip pat reikia išjungti, naudojantis televizoriaus maitinimo jungikliu, kad sumažintumėte energijos sunaudojimą. Naudojantis įrenginiu galima labai sumažinti sunaudojamą energiją, sumažinus paveikslėlio ryškumo lygį, ir taip sumažės bendros naudojimo išlaidos.

## ▲ DĖMESIO

- ▶ Nelipkite ant stiklinio stovo ir saugokite nuo smūgių. Jis gali sudužti ir galite susižeisti stiklo šukėmis arba televizorius gali nukristi.
  - ▶ Televizoriaus nestumkite. Grindys arba gaminys gali būti sugadinti.
- Rodomas vaizdas gali skirtis nuo jūsų televizoriaus.

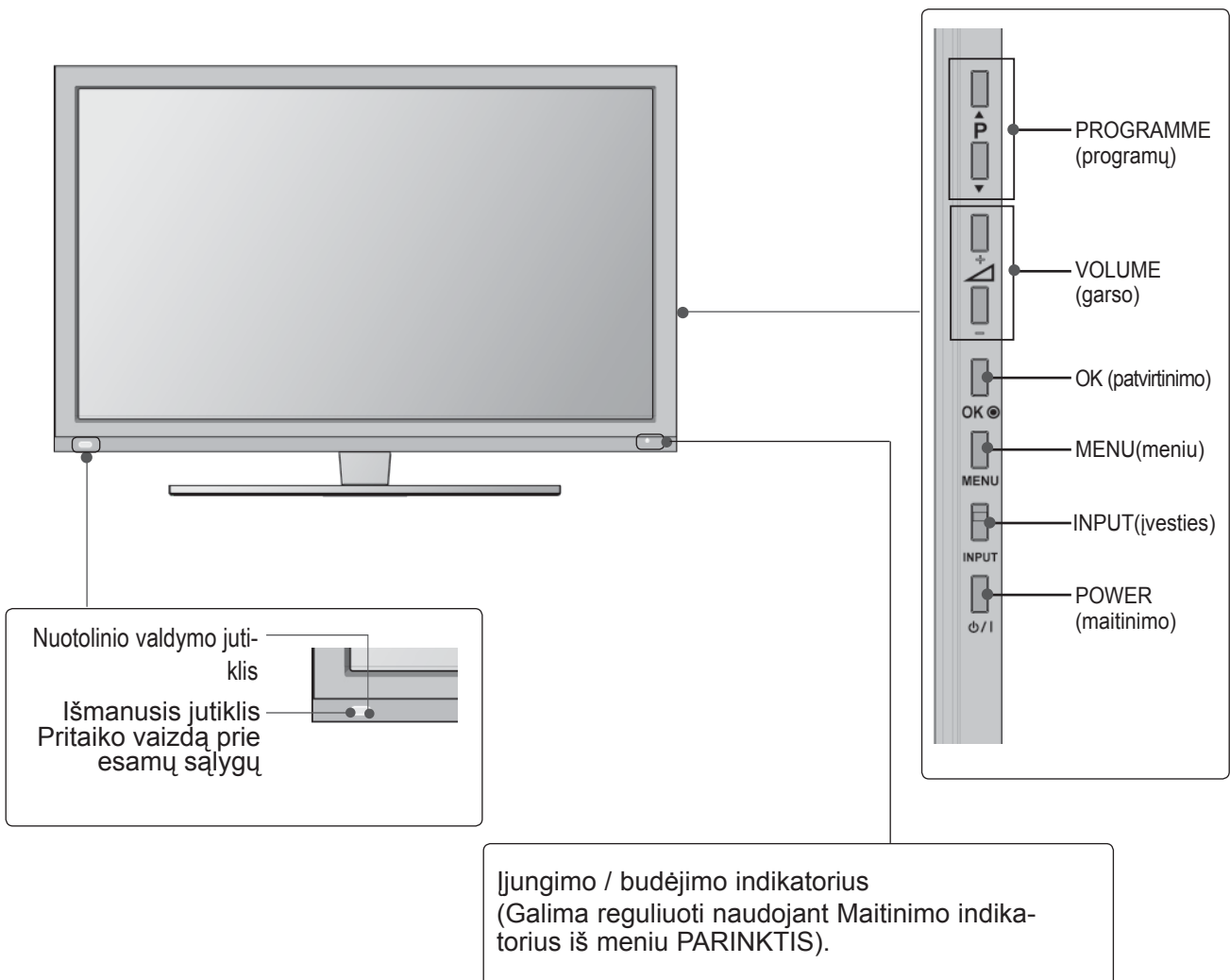

# PARENGIMAS

## GALINIO PANELIO INFORMACIJA

- Rodomas vaizdas gali skirtis nuo jūsų televizoriaus.

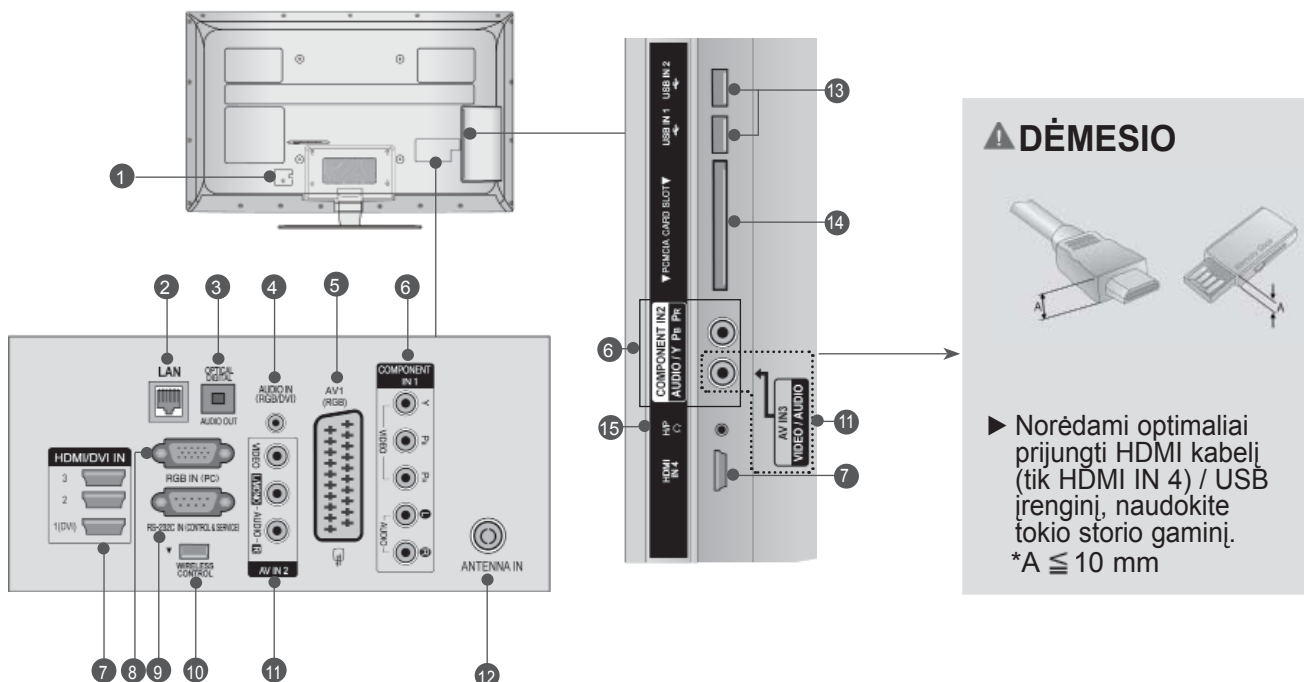

### 1 Maitinimo kabelio jungtis

Televizorius yra maitinamas iš kintamosios elektros srovės šaltinio. Įtampa nurodyta specifikacijų puslapyje. (► 184 - 200 p.) Niekada nejunkite televizoriaus į nuolatinę srovę.

### 2 LAN

Tinklo jungtis „AccuWeather“, „Picasa“, „YouTube“ ir kt. Taip pat naudojama vaizdo, nuotraukų ir muzikos failams vietiniame tinkle.

### 3 OPTINĖ SKAITMENINIO GARSO IŠVESTIS

Į skaitmeninio garso išvestį junkite įvairią įrangą. Junkite prie skaitmeninio garso komponento. Naudokite optinį garso kabelį.

### 4 RGB/DVI garso įvestis

Prijunkite garso išvestį iš asmeninio kompiuterio arba iš DTV.

### 5 „Euro Scart“ jungtis (AV1)

Į šią jungtį junkite išorinio prietaiso įvadą arba išvadą.

### 6 Komponentinė jungtis

Į šias jungtis junkite komponentinį garso / vaizdo prietaisą.

### 7 HDMI/DVI IN įvestis

HDMI signalą junkite į HDMI IN. Arba DVI į HDMI kabelių įjunkite DVI (VIDEO) signalą į HDMI/DVI prievadą.

### 8 RGB IN įvestis

Prijunkite išvestį iš asmeninio kompiuterio.

### 9 RS-232C IN (CONTROL&SERVICE) prievadas

Kompiuteryje junkite į RS-232C prievadą. Šis prievadas naudojamas paslaugų arba viešbučio režimams.

### 10 BELAIDIS valdymas

Norėdami valdyti išorinės įvesties įrenginius, belaidžiu ryšiu prijungtus prie belaidės medijos dėžutės, belaidį parengtą raktą junkite prie televizoriaus.

### 11 Audio/Video (garso / vaizdo) įvestis

Į šias jungtis junkite išorinio prietaiso garso / vaizdo išvadą.

### 12 Antenos įvestis

Prie šio lizdo prijunkite anteną arba kabelį.

### 13 USB įvestis

Prie šio lizdo prijunkite USB atmintinę.

### 14 PCMCIA (angl. „Personal Computer Memory Card International Association“) kortos lizdas.

Įkiškite CI modulį į PCMCIA KORTOS LIZDĄ. (Ši funkcija galima ne visose šalyse.)

### 15 Ausinių lizdas

Ausines prijunkite prie ausinių lizdo.

# TOVO MONTAVIMAS

■ Rodomas vaizdas gali skirtis nuo jūsų televizoriaus. Surinkdami stalinį stovą, patikrinkite ar varžtai yra gerai priveržti. (Jei nepriveržėte iki galo, po gaminio įstatymo gaminyje gali pakrypti į priekį.) Jei verždami varžtą naudosite didelę jėgą, varžtas gali nukrypti nuo veržimui išdildytų įpjovų.

- 1 Naudodami televizoriaus gale esančias skylutes tvirtai prisukite 4 varžtais.

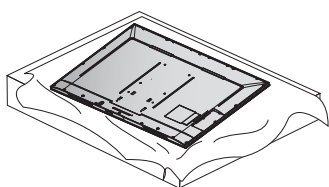

- 2 Pritvirtinkite **stovo korpuso** dalis prie televizoriaus **stovo pagrindo**. Priveržkite varžtus, laikančius **stovo korpusą**.

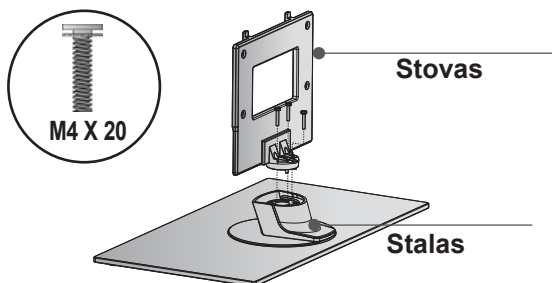

- 3 Stovo korpuso dalis pritvirtinkite prie televizoriaus stovo pagrindo.

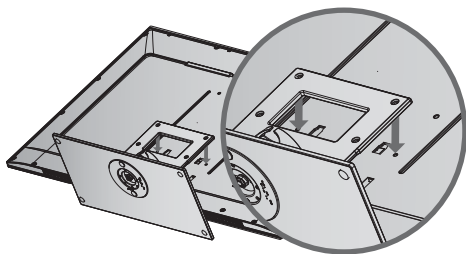

- 4 Naudodami televizoriaus gale esančias skylutes tvirtai prisukite 4 varžtais.

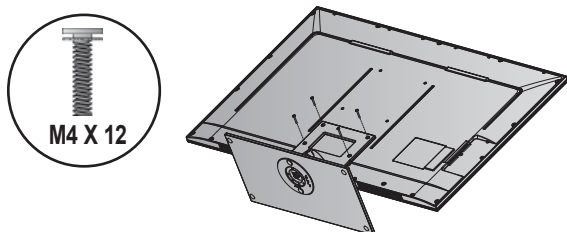

# GALINIS LAIDŲ DANGTIS

■ Rodomas vaizdas gali skirtis nuo jūsų televizoriaus.

## STALINIAM STOVUI

- 1 Sumontuokite **Kabelių tvarkymo spaustukas** kaip parodyta paveiksle.

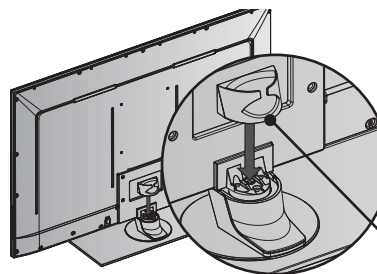

Kabelių tvarkymo spaustukas

- 2 Sujunkite laidus, kaip reikalinga. Norėdami prijungti papildomą įrangą, žr. **Išorinės įrangos Nustatymo** skyrių.

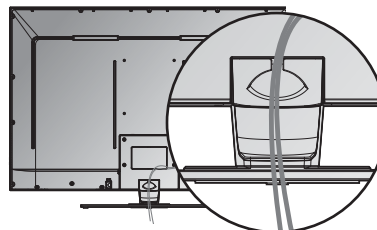

## TVIRTINIMUI PRIE SIENOS

- 1 Kai tinkamai sujungsite kabelius, įkiškite **kabelio laikiklį**, kaip parodyta, ir suriškite kabelius. Norėdami prijungti papildomą įrangą, žr. **Išorinės įrangos Nustatymo** skyrių.

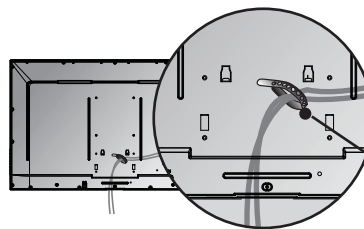

Kabelio laikiklis

### ! Pastaba

- Televizoriui pakelti nenaudokite **kabelių tvarkymo spaustuko**.
- - Krisdamas televizorius gali jus sužaloti arba sudužti.

# PARENGIMAS

## APSAUGOS SISTEMA KENSINGTONA

- Taikoma ne visų modelių atveju.
- Rodomas vaizdas gali skirtis nuo jūsų televizoriaus.

Televizorius galinėje plokštėje turi apsaugos sistemos „Kensington“ jungtį. Prijunkite apsaugos sistemos „Kensington“ kabelį taip, kaip parodyta toliau.

Išsamios informacijos apie apsaugos sistemos „Kensington“ įdiegimą ir naudojimą ieškokite vartotojo vadove, pateikiamame kartu su apsaugos sistema „Kensington“.

Daugiau informacijos ieškokite <http://www.kensington.com>, „Kensington“ kompanijos interneto pradžios

tinklalapyje. „Kensington“ parduoda apsaugos sistemas brangiai elektroninei įrangai, kaip antai nešiojamiesiems kompiuteriams ir LCD projektoriams.

### ! Pastaba

- ▶ Apsaugos sistema „Kensington“ – pasirinktinė įranga.
- ▶ Jeigu televizorius šaltas prisiliesti, įjungtas jis gali šiek tiek sublyksėti.  
Tai normalu, televizoriui nieko neatsitiko.
- ▶ Galimas dalykas, ekrane bus matyti keletas defektų – smulkių raudonų, žalių arba mėlynų taškų. Tačiau monitoriaus veikimo jie netrikdo.
- ▶ Nelieskite ilgesnį laiką LCD ekrano, nelaikykite jį įremto(-u) piršto(-u).  
Taip elgiantis gali atsirasti laikinų iškraipymų ekrane.

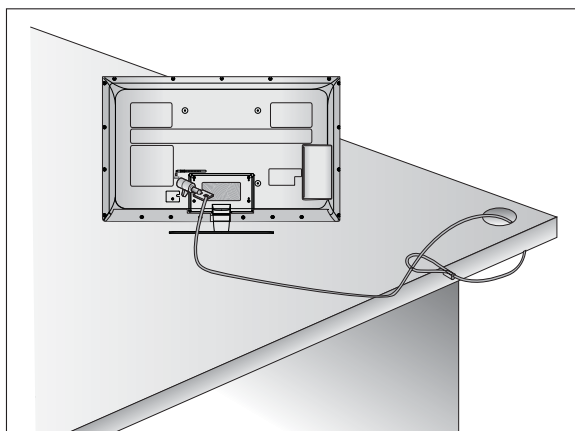

## ATSARGAUS MONTAVIMO INFORMACIJA

- Jei norite saugiai ir patikimai pritvirtinti televizorių prie sienos, turite įsigyti reikiamus komponentus.
- Televizorių tvirtinkite arti sienos, kad pastūmus jis nenukristų.
- Toliau pateiktos instrukcijos yra saugus būdas surinkti televizorių, jį pritvirtinti prie sienos taip, kad patraukus jis nekristų į priekį. Taip apsisaugosite, kad televizorius nekristų į priekį ir jūsų nesužeistų. Taip pat apsaugosite televizorių nuo pažeidimo. Užtikrinkite, kad vaikai neliptų arba nesikabintų ant televizoriaus.

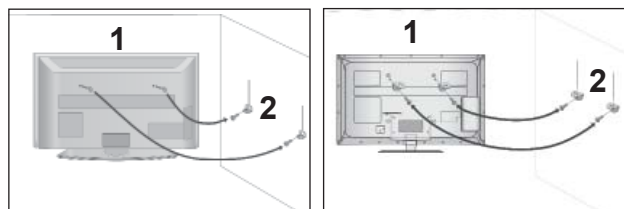

- 1 Televizorius tvirtinamas prie sienos varžtais su ąselėmis arba televizoriaus laikikliais / varžtais, kaip parodyta paveikslėlyje.  
(Jei televizoriuje yra varžtai su ąselėmis, tada atlaisvinkite varžtus.)  
\* Įstatykite varžtus su ąsele arba televizoriaus laikiklius / varžtus ir tvirtai juos prisukite viršutinėse skylutėse.

- 2 Sieninius laikiklius tvirtai prisukite varžtais prie sienos. Patikrinkite, ar sieninius laikiklius tvirtinate tinkamame aukštyje.

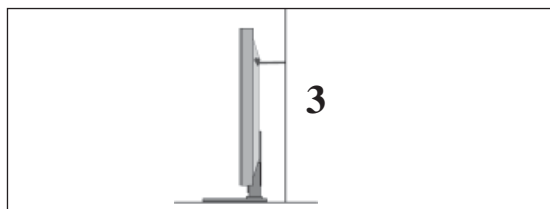

- 3 Jei norite prišti gaminį lygiai, naudokite tvirtą virvę. Bus saugiau, jeigu virvę tarp sienos ir televizoriaus pritvirtinsite horizontalioje padėtyje.

### ! Pastaba

- ▶ Norėdami perstatyti televizorių į kitą vietą, pirmiausiai atiškite virves.
- ▶ Daiktas, ant kurio statomas televizorius, turi būti pakankamai didelis ir stiprus, kad išlaikytų televizoriaus svorį.
- ▶ Prie sienos montuojamo laikiklio aukštis turi būti toks pat kaip ir televizoriaus.

- Televizorių galima tvirtinti prie sienos, pastatyti ant stalo ir kitur.
- Televizorius turi būti tvirtinamas arba statomas horizontalioje padėtyje.

## ĮŽEMINIMAS

Televizorius turi būti tinkamai įžemintas, kad nevyktų elektros smūgis. Jeigu negalite įžeminti, kreipkitės į kvalifikuotą elektriką, kuris sumontuos atskirą grandinės pertraukiklį.

Nebandykite įžeminti televizoriaus, jungdami jį prie telefono laidų, žaibolaidžių arba dujų vamzdžių.

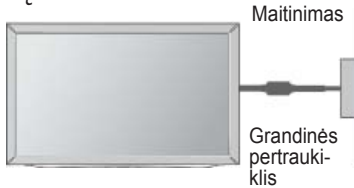

## STALINIO PAGRINDO ĮRENGIMAS

- Rodomas vaizdas gali skirtis nuo jūsų televizoriaus.

Norėdami užtikrinti tinkamą televizoriaus ventiliaciją, iš visų pusių aplink jį palikite 10 cm tarpus.

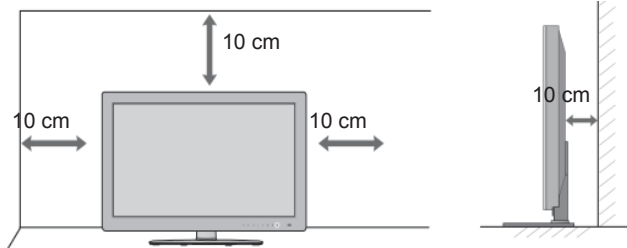

## TVIRTINIMAS HORIZONTALIOJE PADĖTYJE

- Kai tvirtinate televizorių prie sienos, rekomenduojame naudoti LG įmonės prie sienos tvirtinamą laikiklį.
- Rekomenduojame įsigyti prie sienos tvirtinamą laikiklį, atitinkantį VESA standartą.
- LG rekomenduoja, kad montavimą atliktų kvalifikuotas profesionalus montuotojas.

## ! Pastaba

- ▶ Pagrindą reikia montuoti ant tvirtos sienos statmenai grindims.
- ▶ Jei jūs norite jį montuoti prie lubų arba prie kreivos sienos, reikia naudoti specialų pagrindą.
- ▶ Paviršius, ant kurio bus montuojamas pagrindas, turi būti pakankamai tvirtas, kad išlaikytų televizoriaus svorį, pvz., betoninis, natūralaus akmens, plytinis arba sumūrytas iš tuščiaavidurių plytų.
- ▶ Įsukamo varžto rūšis ir ilgis priklauso nuo pagrindo, ant kurio montuojama. Daugiau informacijos žr. instrukcijose, pateiktose kartu su pagrindu.
- ▶ LG nėra atsakinga už jokių nelaimingų atsitikimų ar žalą, padarytą nuosavybei arba televizoriui dėl netinkamo montavimo:
  - Jei buvo naudojamas netvirtas VESA montavimo pagrindas.
  - Jei varžtai buvo netinkamai įsukti į pagrindą tvirtinant, ir todėl televizorius nukrito ir sužalojo žmogų.
  - Jei nebuvo laikomasi rekomenduojamo montavimo metodo.

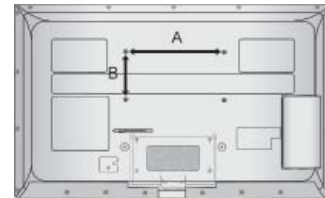
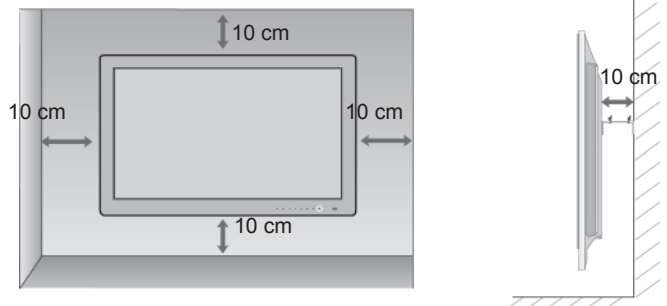

Modelis	VESA (A * B)	standartinis varžtas	kiekis
42/47LE73**	200 * 200	M6	4

## PASUKAMAS STOVAS

- Rodomas vaizdas gali skirtis nuo jūsų televizoriaus. Sumontavę televizorių jį galite sureguliuoti rankiniu būdu į kairę arba į dešinę 20 laipsnių, kad jums būtų patogiau žiūrėti televizorių.

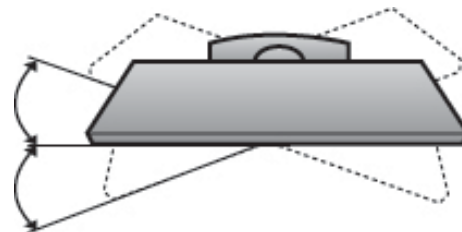

# PARENGIMAS

## NUOTOLINIO VALDYMO PULTO MYGTUKŲ FUNKCIJOS

Kai naudojate nuotolinio valdymo pultą, nukreipkite jį į televizoriaus nuotolinio valdymo jutiklį.



- ⏻ (POWER) (maitinimas)** Įjungia televizorių arba budėjimo režimą.
  - LIGHT (šviesa)** Galite išjungti ar įjungti nuotolinio valdymo mygtuko šviesą.
  - ENERGY SAVING (energišios taupymas)** Sureguliuokite televizoriaus „Energy Saving“ (Energijos taupymo) režimą. (▶ p. 138)
  - (AV režimas)** padeda pasirinkti ir nustatyti vaizdus bei garsus, prijungus AV įrenginius. (▶ p. 66)
  - INPUT (įvestis)** Išorės įvesties režimas reguliariai pasikeičia. (▶ p. 57)
  - TV/RAD (televizorius/ radijas)** Pasirenkami kanalai „Radio“ (radijas), TV (televizija) ir DTV (skaitmeninė televizija).
- 
- MENU (menu)** Pasirenkamas menu. Panaikina ekrane visus vaizdus ir grąžina televizorių į žiūrėjimo režimą iš bet kurio menu. (▶ p. 31)
  - „NetCast“** Pasirinkite norimą „NetCast“ menu šaltinį. (▶ p. 68) („AccuWeather“, „Picasa“, „YouTube“ ir kt.) „NetCast“ menu šaltinis skirtingose šalyse gali skirtis.
  - Q. MENU (spartusis menu)** Pasirinkite norimą spartiojo menu šaltinį. (Vaizdo formatas, Aiškus balsas II, Vaizdo režimas, Garso režimas, Garsas(arba Audio kalba), Išsijungimo laikmatis, Praleisti Išjungti/Ijungti, USB įrenginys).(▶ p. 30)
  - Vidurinis mygtukas (aukštyn / žemyn / kairėn / dešinėn)** Leidžia naršyti po ekrano menu ir reguliuoti sistemos nustatymus savo nuožiūra.
  - OK (patvirtinimas)** Patvirtina jūsų pasirinkimą arba rodo esamą režimą.
  - BACK (atgal)** Leidžia vartotojui grįžti vienu žingsniu atgal dialoginėje programoje, EPG arba kitoje vartotojo naudojamoje dialoginėje funkcijoje.
  - EXIT (išeiti)** Išvalo visus ekrano rodmenis ir vėl grįžta į televizoriaus žiūrėjimą iš bet kokio menu.
- 
- GUIDE (gidas)** Rodo programų gidą. (▶ p. 129)
  - INFOⓘ(informacija)** Rodoma esama ekrano informacija.
  - AD** Įjungia arba išjungia garso tipą.
  - APP/\*** Pasirinkite norimą „MHP“ TV menu šaltinį. (Tik Italijoje) (Tik 42/47LE7380)



Skaitmenų mygtukai 0-9 Pasirenkama programa.  
Pasirenkamos meniu sužymėtos programos.

— (tarpas) Atveria tuščią tarpą ekrano klaviatūroje.

LIST (SĄRAŠAS) Rodoma programų lentelė. (► p. 55)

Q. VIEW (greitoji peržiūra) **Grįžta į prieš tai žiūrėtą programą.**

Prie sienos tvirtinamas laikiklis (atskiras pirkiny) Šie mygtukai naudojami tik teletekstui valdyti (tik **TELETEXT** modeliai), **Programos redagavimas.**  
Spalvoti mygtukai

**SIMPLINK** Žr. prie televizoriaus prijungtų AV prietaisų sąrašą. Kai paspaudžiate šį mygtuką, ekrane atsiranda „Simplink“ meniu. (► p. 62)

@ Tiesioginė prieiga prie jūsų internetinio pramogų portalo ir naujienų paslaugų, kuriuos sukūrė „Orange“. (Tik Prancūzijoje)

1

**1** **TELETEKSTO mygtukai** Skystųjų kristalų televizoriai Išsamesnę informaciją žr. skyriuje „Teletekstas“. (► p. 177)

**SUBTITLE (Subtitrai)** Atkuria subtitrus, kuriems teikiate pirmenybę, jei įjungta skaitmeninė veikseną.

1

# PARENGIMAS



- GARSO PADIDINIMAS / SUMAŽINIMAS PAGE UP/DOWN (PUSLAPIU Į VIRŠŲ / Į APAČIA)
- MARK (ŽYMĖTI) Pasirinkite įvestį taikyti „Picture Wizard“ (vaizdo vedlio) nustatymams. Pasirinkite įvestį „Picture Wizard“ (Vaizdo vedlys) nustatymams taikyti.
- FAV Reguliuoja garsą.
- CHAR/NUM (ženklas / skaičius) Perjungia ženklą arba skaičių „NetCast“ meniu.
- RATIO (SANTYKIS) pažymėti ir panaikinti programų pažymėjimą USB meniu. (► p. 135)
- DELETE (panaikinti) Panaikina įvestą ženklą, jei ženklas įvedamas ekrano klaviatūra.
- MUTE (GARSO NUTILDYMAS) Įjungia arba išjungia gars.
- NUTILDYMAS) Programa Pasirenkama programa.
- Pirmyn / Atgal perkelti vieną viso ekrano informacijos rinkinį į kitą.

- SIMPLINK / MY MEDIA (mano medija) valdymo mygtukai Valdo SIMPLINK arba MY MEDIA (mano medija) meniu (Nuotraukų sąrašas, Muzikos sąrašas ir Filmų sąrašas).

## Kaip įdėti elementus

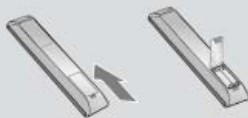

- Atidarykite elementų skyriaus dangtelį, esantį kitoje nuotolinio valdymo pulto pusėje, ir laikydamiesi teisingo poliškumo (+ su +, - su -) įdėkite elementus.
- Įdėkite du 1,5 V AAA tipo elementus. Vienu metu nenaudokite senų arba panaudotų ir naujų elementų.
- Uždarykite dangtelį.
- Norėdami išimti maitinimo elementus, atlikite įdėjimo veiksmus atvirkščia tvarka.



# PLAZMINIŲ TELEVIZORIŲ MODELIAI: 50/60PK5\*\*, 50/60PK7\*\*\*, 50/60PK9\*\*\*, 50/60PX9\*\*\*

## PRIEDAI

Patikrinkite, ar prie plazminio televizoriaus yra pridėti visi toliau nurodyti priedai. Jeigu kurio nors priedo nėra, kreipkitės į pardavėją.

- Rodomas vaizdas gali skirtis nuo jūsų televizoriaus.

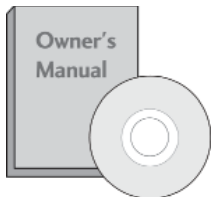

Instrukcijos vartotojui



Belaidis LAN, skirtas plačiajuosčiam ryšii / DLNA adapteris (AN-WF100)

(Tik 50/60PK950, 50/60PK950N, 50/60PK980, 50/60PK990, 50/60PX950N, 50/60PX980, 50/60PX990)



Kabelio laikiklis

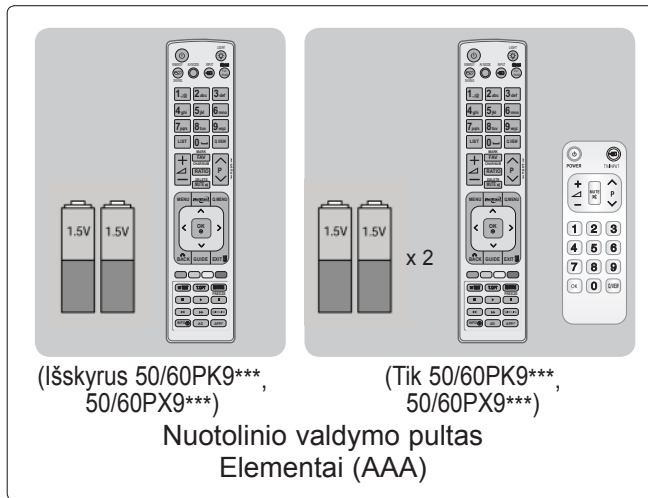

(Išskyrus 50/60PK9\*\*\*, 50/60PX9\*\*\*)

(Tik 50/60PK9\*\*\*, 50/60PX9\*\*\*)

Nuotolinio valdymo pultas  
Elementai (AAA)



Kabalių tvarkymo spaustukas  
(Tik 50/60PK7\*\*\*, 50/60PK9\*\*\*, 50/60PX9\*\*\*)



„Nero MediaHome 4 Essentials“ CD



Maitinimo kabelis

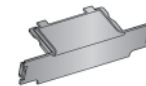

Apsauginis dangtelis



Trimačio vaizdo akiniai (AG-S100)  
(Tik 50/60PX9\*\*\*)

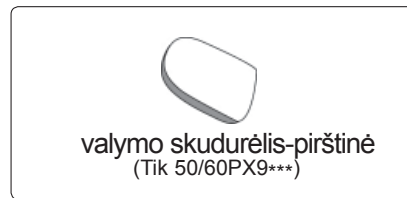

valymo skudurėlis-pirštinė  
(Tik 50/60PX9\*\*\*)

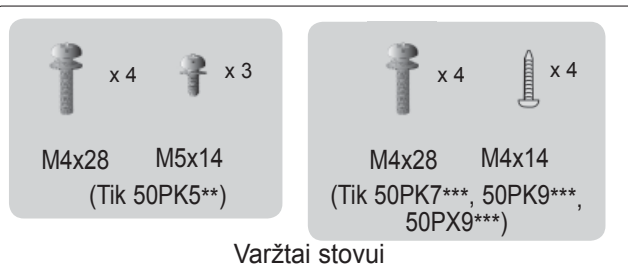

Varžtai stovui

Šis priedas pridedamas ne prie visų modelių.



Šluostė ekranui valyti  
Ekraną valykite šluoste

\* Ant televizoriaus išorės atsiradusias dėmes ar pirštų atspaudus nespausdami nuvalykite valymo skudurėliu gaminių išorei.

Valydami šiuurkščiai nebraukite. Prašome būti atsargiems, kad per daug spausdami, nesubraižytumėte ar neišblukintumėte.

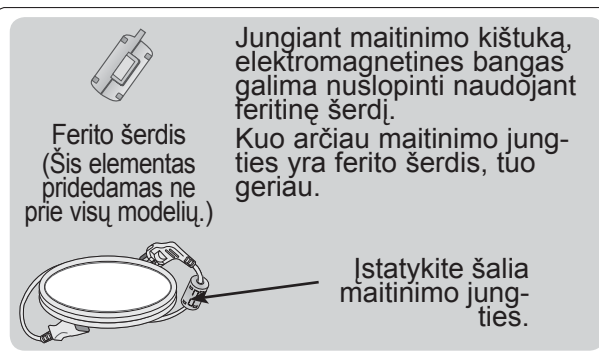

Ferito šerdis  
(Šis elementas pridedamas ne prie visų modelių.)

Jungiant maitinimo kištuką, elektromagnetines bangas galima nuslopinti naudojant feritinę šerdį. Kuo arčiau maitinimo jungties yra ferito šerdis, tuo geriau.

Išstatykite šalia maitinimo jungties.

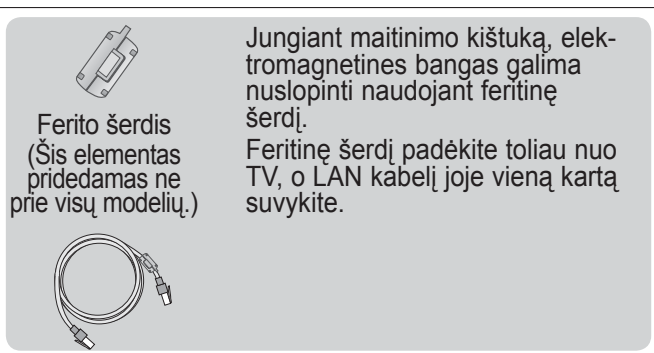

Ferito šerdis  
(Šis elementas pridedamas ne prie visų modelių.)

Jungiant maitinimo kištuką, elektromagnetines bangas galima nuslopinti naudojant feritinę šerdį. Feritinę šerdį padėkite toliau nuo TV, o LAN kabelį joje vieną kartą suvykite.

# PARENGIMAS

## PRIEKINĖS PLOKŠTĖS VALDIKLIAI

### ! Pastaba

- ▶ Televizorius gali būti nustatomas į laukimo režimą, kad būtų sumažinamas energijos sunaudojimas. Jei nežiūrite televizoriaus ilgą laiką, jį taip pat reikia išjungti, naudojantis televizoriaus maitinimo jungikliu, kad sumažintumėte energijos sunaudojimą.

Naudojantis įrenginiu galima labai sumažinti sunaudojamą energiją, sumažinus paveikslėlio ryškumo lygį, ir taip sumažės bendros naudojimo išlaidos.

### ▲ DĖMESIO

- ▶ Nelipkite ant stiklinio stovo ir saugokite nuo smūgių. Jis gali sudužti ir galite susižeisti stiklo šukėmis arba televizorius gali nukristi.
- ▶ Televizoriaus nestumkite. Grindys arba gaminys gali būti sugadinti.

- Rodomas vaizdas gali skirtis nuo jūsų televizoriaus.

### Tik 50/60PK5\*\*

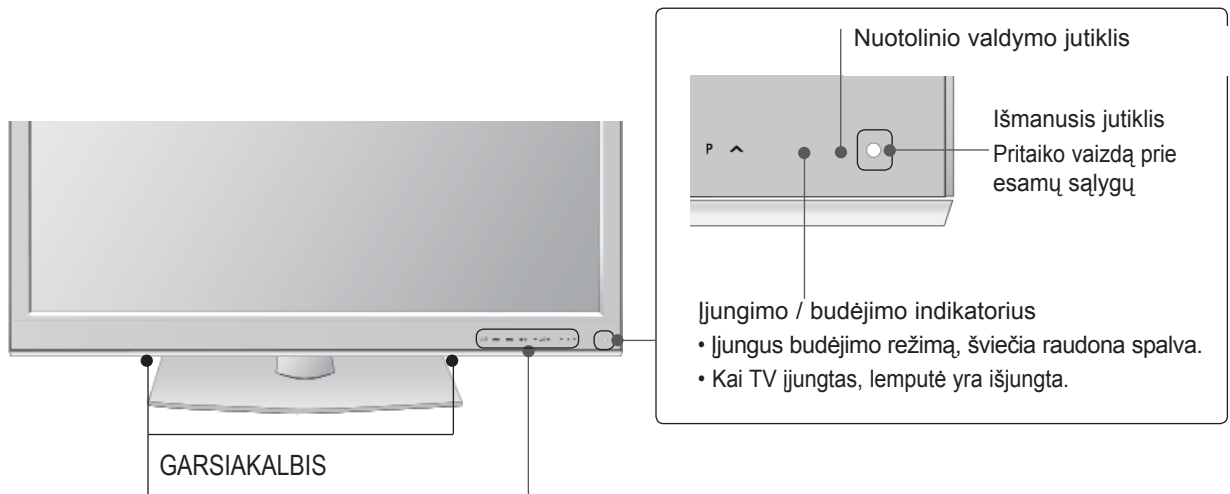

### Liečiamasis mygtukas

Galite naudotis norima mygtuko funkcija paliesdami jį.

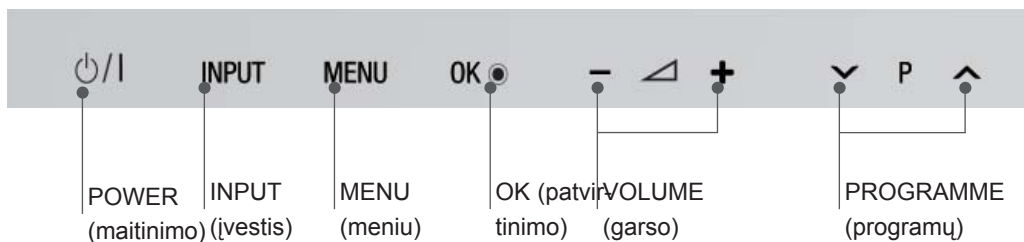

Tik 50/60PK7\*\*\*, 50/60PK9\*\*\*, 50/60PX9\*\*\*

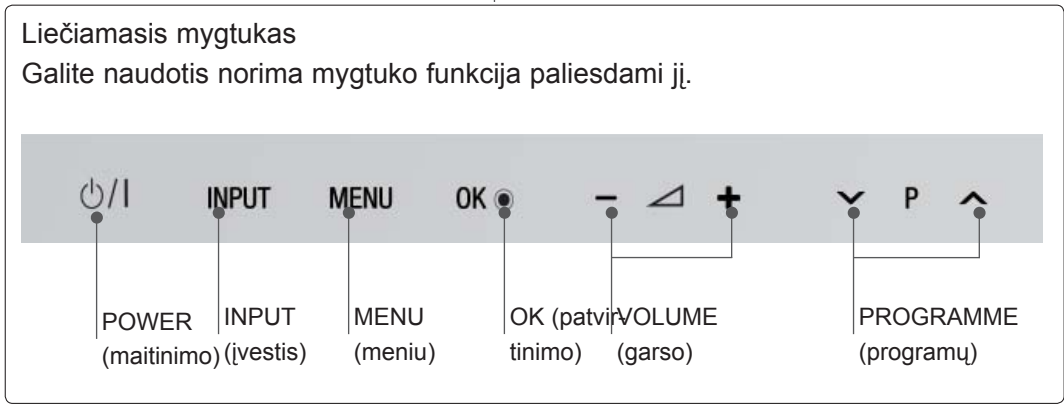
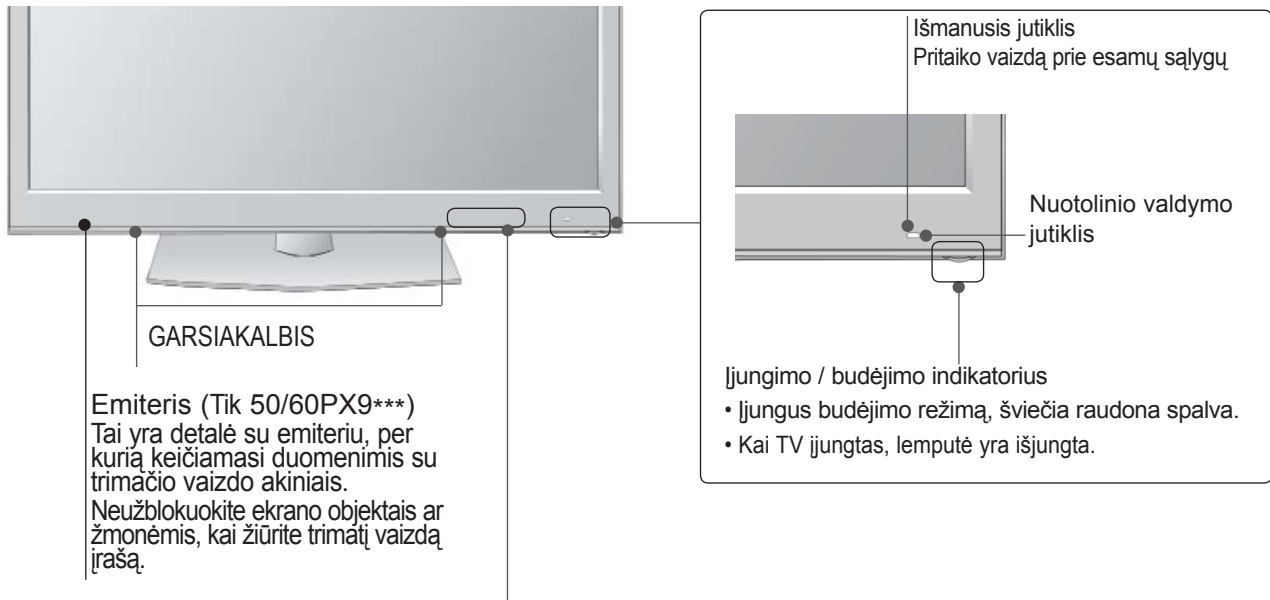

# PARENGIMAS

## GALINIO PANELIO INFORMACIJA

- Rodomas vaizdas gali skirtis nuo jūsų televizoriaus.

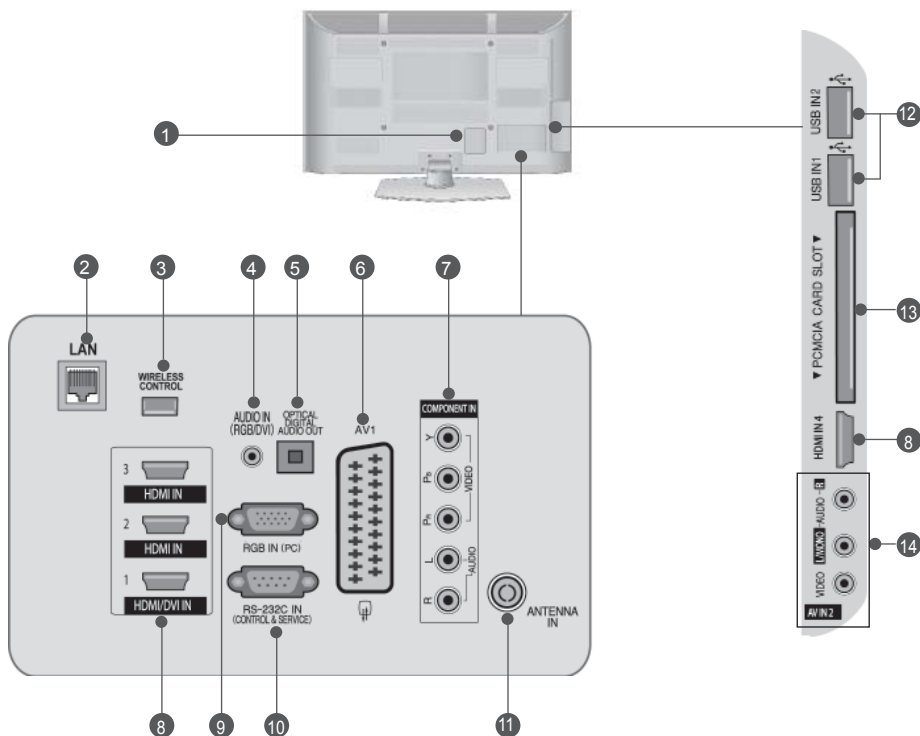

### 1 Maitinimo kabelio jungtis

Televizorius yra maitinamas iš kintamosios elektros srovės šaltinio. Niekada nejunkite televizoriaus į nuolatinę srovę.

### 2 LAN

Tinklo jungtis „AccuWeather“, „Picasa“, „YouTube“ ir kt.

Taip pat naudojama vaizdo, nuotraukų ir muzikos failams vietiniame tinkle.

### 3 BELAIDIS valdymas

Norėdami valdyti išorinės įvesties įrenginius, belaidžiu ryšiu prijungtus prie belaidės medijos dėžutės, belaidį parengtą raktą junkite prie televizoriaus.

### 4 RGB/DVI garso įvestis

Prijunkite garso įvestį iš asmeninio kompiuterio arba iš DTV.

### 5 OPTINĖ SKAITMENINIO GARSO IŠVESTIS

Į skaitmeninio garso išvestįjunkite įvairią įrangą. Junkite prie skaitmeninio garso komponento. Naudokite optinį garso kabelį.

### 6 „Euro Scart“ jungtis (AV1)

Į šią jungtįjunkite išorinio prietaiso įvadą arba išvadą.

### 7 Komponentinė įvestis

Į šias jungtisjunkite komponentinį garso / vaizdo prietaisą.

### 8 HDMI/DVI IN įvestis

HDMI signaląjunkite į HDMI IN. Arba DVI į HDMI kabeliu įjunkite DVI (VIDEO) signalą į HDMI/DVI prievadą.

### 9 RGB IN įvestis

Prijunkite išvestį iš asmeninio kompiuterio.

### 10 RS-232C IN (CONTROL & SERVICE) prievadas

Kompiuteryjejunkite į RS- 232C prievadą. Šis prievadas naudojamas paslaugų arba viešbučio režimams.

### 11 Antenos įvestis

Prie šio lizdo prijunkite anteną arba kabelį.

### 12 USB įvestis

Prie šio lizdo prijunkite USB atmintinę.

### 13 PCMCIA (angl. „Personal Computer Memory Card International Association“) kortos lizdas.

Įkiškite CI modulį į **PCMCIA KORTOS LIZDĄ**. (Ši funkcija galima ne visose šalyse.)

### 14 Audio/Video (garso / vaizdo) įvestis

Į šias jungtisjunkite išorinio prietaiso garso / vaizdo išvadą

# TOVO MONTAVIMAS

- Rodomas vaizdas gali skirtis nuo jūsų televizoriaus.

Surinkdami stalinį stovą, patikrinkite ar varžtai yra gerai priveržti. (Jei nepriveržėte iki galo, po gaminio įstatymo gaminys gali pakrypti į priekį.) Jei verždami varžtą naudosite didelę jėgą, varžtas gali nukrypti nuo veržimui išdildytų įpjovų.

## Tik 50PK5\*\*

- 1 Atsargiai padėkite televizorių ant minkšto paviršiaus ekrano puse žemyn, kad apsugotumėte ekraną nuo pažeidimų.

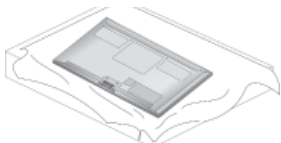

- 2 Pastatykite **stovo pagrindą** ant lygaus paviršiaus. Pritvirtinkite **stovo korpuso** dalis prie televizoriaus **stovo pagrindo**.

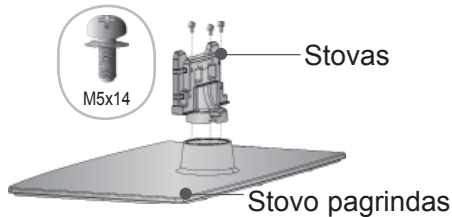

- 3 Surinkite televizorių, kaip parodyta.

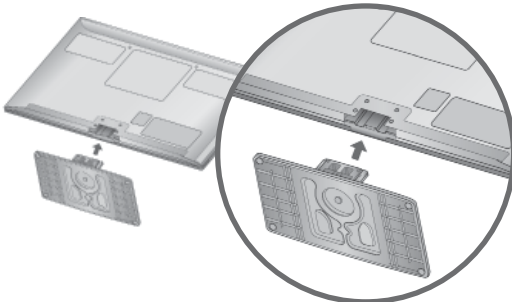

- 4 Naudodami televizoriaus gale esančias skylutes, tvirtai prisukite 4 varžtais.

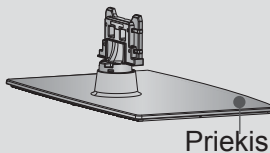
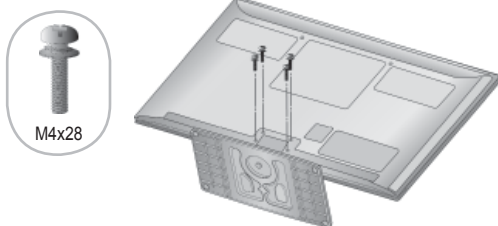

Surinkdami stovą, įsitinkite, ar teisingai nustatėte ir surinkote priekinę ir galinę stovo pusę.

## Tik 50PK7\*\*\*, 50PK9\*\*\*, 50PX9\*\*\*

- 1 Atsargiai padėkite televizorių ant minkšto paviršiaus ekrano puse žemyn, kad apsugotumėte ekraną nuo pažeidimų.

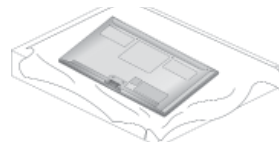

- 2 Pastatykite **stovo pagrindą** ant lygaus paviršiaus. Pritvirtinkite **stovo korpuso** dalis prie televizoriaus **stovo pagrindo**.

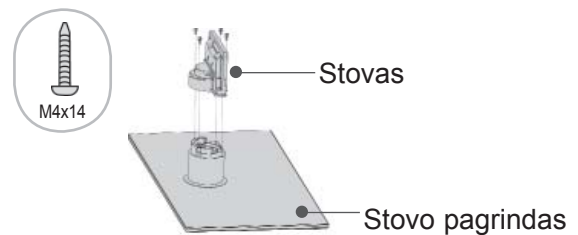

- 3 Pritvirtinkite **kabalių tvarkymo spaus-tuko** dalis prie **stovo korpuso**.

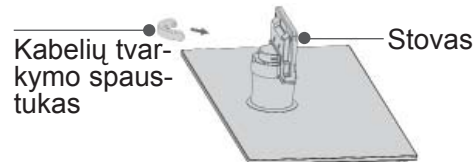

- 4 Surinkite televizorių, kaip parodyta.

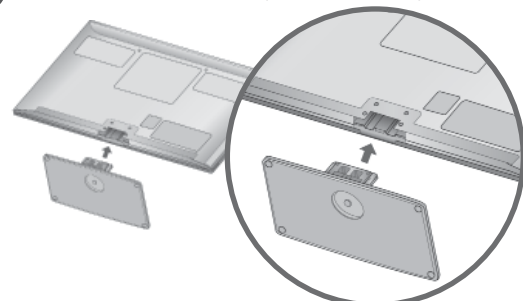

- 5 Naudodami televizoriaus gale esančias skylutes, tvirtai prisukite 4 varžtais.

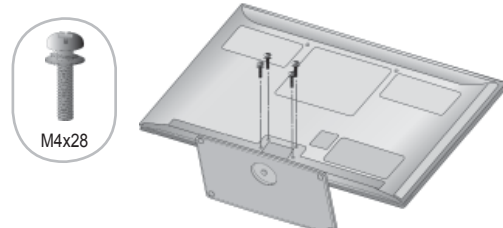

# PARENGIMAS

## GALINIS LAIDŲ DANGTIS

- Rodomas vaizdas gali skirtis nuo jūsų televizoriaus.

Kai tinkamai sujungsite kabelius, įkiškite **kabelio laikiklį**, kaip parodyta, ir suriškite kabelius. LAN kabelio atveju prijunkite taip, kaip parodyta, kad nuslopintumėte elektromagnetines bangas.

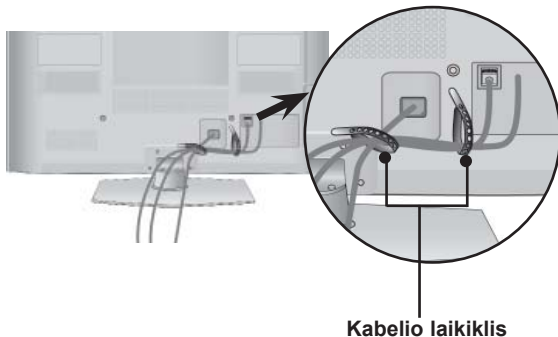

Tik 50/60PK7\*\*\*, 50/60PK9\*\*\*,  
50/60PX9\*\*\*

- 1 Sujunkite laidus, kaip reikalinga. Norėdami prijungti papildomą įrangą, žr. **išorinės įrangos nustatymo skyrių**.

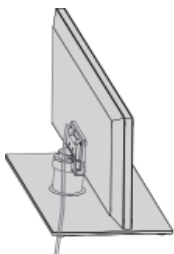

- 2 Kiškite į televizorių **kabelių tvarkymo spaustuką**, kol pasigirs spragtelėjimas.

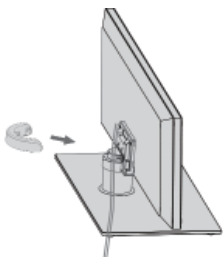

### ! Pastaba

- Televizoriui pakelti nenaudokite **kabelių tvarkymo spaustuko**.
- - Krisdamas televizorius gali jus sužaloti arba sudužti.

## KAIP PAŠALINTI KABELIŲ TVARKYMO SPAUSTUKĄ

Tik 50/60PK7\*\*\*, 50/60PK9\*\*\*,  
50/60PX9\*\*\*

- Rodomas vaizdas gali skirtis nuo jūsų televizoriaus.

Laikykite **kabelių tvarkymo spaustuką** abiem rankomis ir patraukite atgal, kaip parodyta.

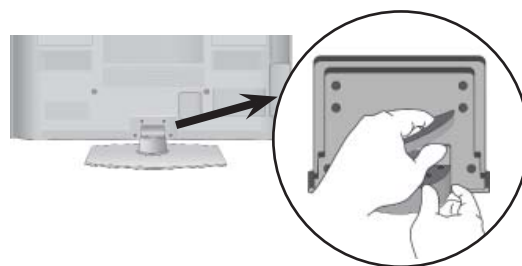

## NENAUDOJANT STALINIO STOVO

- Rodomas vaizdas gali skirtis nuo jūsų televizoriaus.

Montuodami įrenginį prie sienos, naudokite apsauginį dangtelį.

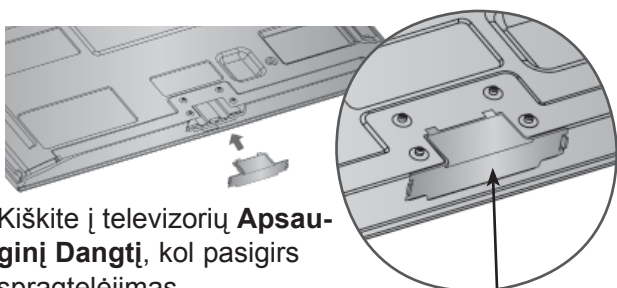

Kiškite į televizorių **Apsauginį Dangtį**, kol pasigirs spragtelėjimas.

Apsauginis Dangtis  
(Pritvirtinkite kreipiklį prie išorės dalių.)

## PASUKAMAS STOVAS

- Rodomas vaizdas gali skirtis nuo jūsų televizoriaus.

Sumontavę televizorių jį galite sureguliuoti rankiniu būdu į kairę arba į dešinę 20 laipsnių, kad jums būtų patogiau žiūrėti televizorių.

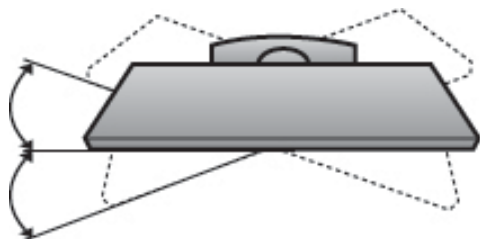

## ATSARGAUS MONTAVIMO INFORMACIJA

- Jei norite saugiai ir patikimai pritvirtinti televizorių prie sienos, turite įsigyti reikiamus komponentus.
- Televizorių tvirtinkite arti sienos, kad pastūmus jis nenukristų.
- Toliau pateiktos instrukcijos yra saugus būdas surinkti televizorių, jį pritvirtinti prie sienos taip, kad patraukus jis nekristų į priekį. Taip apsaugosite, kad televizorius nekristų į priekį ir jūsų nesužeistų. Taip pat apsaugosite televizorių nuo pažeidimo. Užtikrinkite, kad vaikai neliptų arba nesikabintų ant televizoriaus.

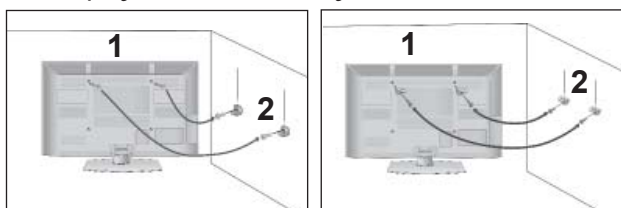

- 1 Televizorius tvirtinamas prie sienos varžtais su ašselėmis arba televizoriaus laikikliais / varžtais, kaip parodyta paveikslėlyje.  
(Jei televizoriuje yra varžtai su ašselėmis, tada atlaisvinkite varžtus.)  
\* Įstatykite varžtus su ašele arba televizoriaus laikiklius /varžtus ir tvirtai juos prisukite viršutinėje skylutėse.

- 2 Sieninius laikiklius tvirtai prisukite varžtais prie sienos. Patikrinkite, ar sieninius laikiklius tvirtinate tinkamame aukštyje.

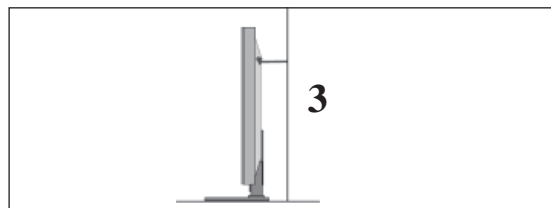

- 3 Jei norite priišti gaminį lygiai, naudokite tvirtą virvę. Bus saugiau, jeigu virvę tarp sienos ir televizoriaus pritvirtinsite horizontalioje padėtyje.

### ! Pastaba

- ▶ Norėdami perstatyti televizorių į kitą vietą, pirmiausiai atiškite virves.
- ▶ Daiktas, ant kurio statomas televizorius, turi būti pakankamai didelis ir stiprus, kad išlaikytų televizoriaus svorį.
- ▶ Prie sienos montuojamo laikiklio aukštis turi būti toks pat kaip ir televizoriaus.

# PARENGIMAS

- Televizorių galima tvirtinti prie sienos, pastatyti ant stalo ir kitur.
- Televizorius turi būti tvirtinamas arba statomas horizontalioje padėtyje.

## ĮŽEMINIMAS

Televizorius turi būti tinkamai įžemintas, kad neįvyktų elektros smūgis. Jeigu negalite įžeminti, kreipkitės į kvalifikuotą elektriką, kuris sumontuos atskirą grandinės pertraukiklį.

Nebandykite įžeminti televizoriaus, jungdami jį prie telefono laidų, žaibolaidžių arba dujų vamzdžių.

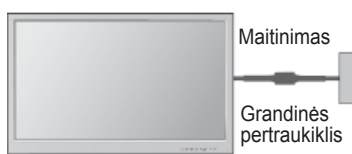

## STALINIO PAGRINDO ĮRENGIMAS

- Rodomas vaizdas gali skirtis nuo jūsų televizoriaus.

Norėdami užtikrinti tinkamą televizoriaus ventiliaciją, iš visų pusių aplink jį palikite 10 cm tarpus.

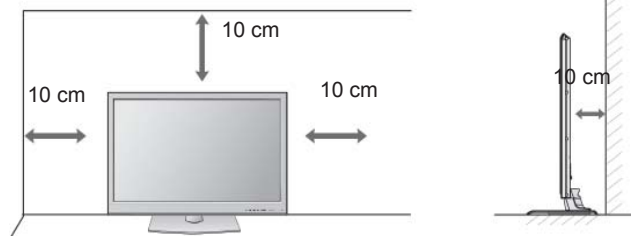

## TVIRTINIMAS HORIZONTALIOJE PADĖTYJE

- Kai tvirtinate televizorių prie sienos, rekomenduojame naudoti LG įmonės prie sienos tvirtinamą laikiklį.
- Rekomenduojame įsigyti prie sienos tvirtinamą laikiklį, atitinkantį VESA standartą.
- LG rekomenduoja, kad montavimą atliktų kvalifikuotas profesionalus montuotojas.

## ! Pastaba

- ▶ Pagrindą reikia montuoti ant tvirtos sienos statmenai grindims.
- ▶ Jei jūs norite jį montuoti prie lubų arba prie kreivos sienos, reikia naudoti specialų pagrindą.
- ▶ Paviršius, ant kurio bus montuojamas pagrindas, turi būti pakankamai tvirtas, kad išlaikytų televizoriaus svorį, pvz., betoninis, natūralaus akmens, plytinis arba sumūrytas iš tuščiavidurių plytų.
- ▶ Įsukamo varžto rūšis ir ilgis priklauso nuo pagrindo, ant kurio montuojama. Daugiau informacijos žr. instrukcijose, pateiktose kartu su pagrindu.
- ▶ LG nėra atsakinga už jokių nelaimingų atsitikimų ar žalą, padarytą nuosavybei arba televizoriui dėl netinkamo montavimo:
  - Jei buvo naudojamas netvirtas VESA montavimo pagrindas.
  - Jei varžtai buvo netinkamai įsukti į pagrindą tvirtinant, ir todėl televizorius nukrito ir sužalojo žmogų.
  - Jei nebuvo laikomasi rekomenduojamo montavimo metodo.

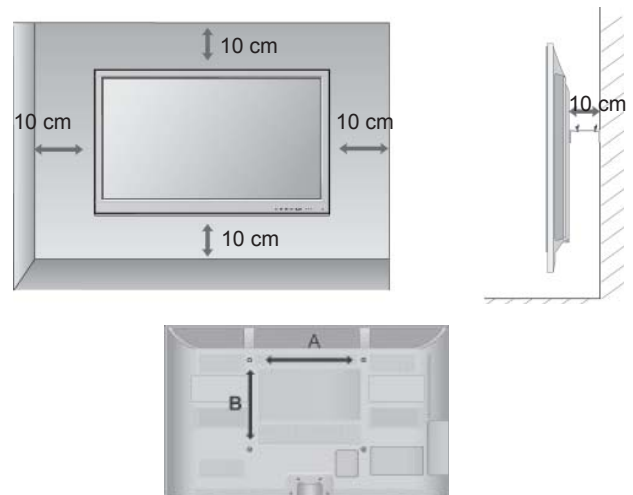

Modelis	VESA (A * B)	standartinis varžtas	kiekis
50PK5**	400 * 400	M6	4
60PK5**	600 * 400	M8	4
50PK7***	400 * 400	M6	4
60PK7***	600 * 400	M8	4
50PK9***	400 * 400	M6	4
60PK9***	600 * 400	M8	4
50PX9***	400 * 400	M6	4
60PX9***	600 * 400	M8	4



# NUOTOLINIO VALDYMO PULTO MYGTUKŲ FUNKCIJOS

## (Tik 50/60PK5\*\*, 50/60PK7\*\*\*, 50/60PK9\*\*\*)

Kai naudojate nuotolinio valdymo pultą, nukreipkite jį į televizoriaus nuotolinio valdymo jutiklį.



- ⏻ (POWER) (maitinimas)** Įjungia televizorių arba budėjimo režimą.
- LIGHT (šviesa)** Galite išjungti ar įjungti nuotolinio valdymo mygtuko šviesą.
- ENERGY SAVING (energijos taupymas)** Sureguliuokite televizoriaus „Energy Saving“ (Energijos taupymo) režimą. (► p. 138)
- (AV režimas)** padeda pasirinkti ir nustatyti vaizdus bei garsus, prijungus AV įrenginius. (► p. 66)
- INPUT (įvestis)** Išorės įvesties režimas reguliariai pasikeičia. (► p. 57)
- TV/RAD (televizorius/ radijas)** Pasirenkami kanalai „Radio“ (radijas), TV (televizija) ir DTV (skaitmeninė televizija).

- MENU (menu)** Pasirenkamas menu. Panaikina ekrane visus vaizdus ir grąžina televizorių į žiūrėjimo režimą iš bet kurio menu. (► p. 31)
- „NetCast“** Pasirinkite norimą „NetCast“ menu šaltinį. (► p. 68) („AccuWeather“, „Picasa“, „YouTube“ ir kt.) „NetCast“ menu šaltinis skirtingose šalyse gali skirtis.
- Q. MENU (spartusis menu)** Pasirinkite norimą spartčiojo menu šaltinį. (Vaizdo formatas, Aiškus balsas II, Vaizdo režimas, Garso režimas, Garsas(arba Audio kalba), Išsijungimo laikmatis, Praleisti Išjungti/Ijungti, USB įrenginys).(► p. 30)
- Vidurinis mygtukas (aukštyn / žemyn / kairėn / dešinėn)** Leidžia naršyti po ekrano menu ir reguliuoti sistemos nustatymus savo nuožiūra.
- OK (patvirtinimas)** Patvirtina jūsų pasirinkimą arba rodo esamą režimą.
- BACK (atgal)** Leidžia vartotojui grįžti vienu žingsniu atgal dialoginėje programoje, EPG arba kitoje vartotojo naudojamoje dialoginėje funkcijoje.
- EXIT (išeiti)** Išvalo visus ekrano rodmenis ir vėl grįžta į televizoriaus žiūrėjimą iš bet kokio menu.

- GUIDE (gidas)** Rodo programų gidą. (► p. 129)
- INFO (informacija)** Rodoma esama ekrano informacija.
- AD** Įjungia arba išjungia garso tipą.
- APP/\*** Pasirinkite norimą „MHP“ TV menu šaltinį. (Tik Italijoje) (Tik 50/60PK78\*\*, 50/60PK98\*\*)

# PARENGIMAS

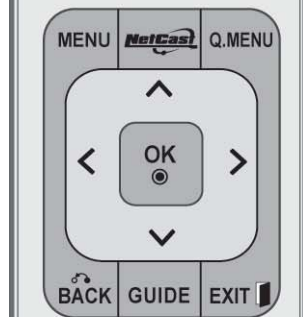
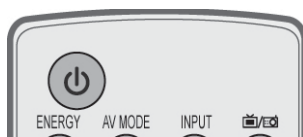

Skaitmenų mygtukai 0-9 Pasirenkama programa.  
Pasirenkamos meniu sužymėtos programos.

— (tarpas) Atveria tuščią tarpą ekrano klaviatūroje.

LIST (SĄRAŠAS) Rodoma programų lentelė. (► p. 55)

Q. VIEW (greitoji peržiūra) Grįžta į prieš tai žiūrėtą programą.

Prie sienos tvirtinamas laikiklis (atskiras pirkiny) Šie mygtukai naudojami tik teletekstui valdyti (tik TELETEXT modeliai), **Programos redagavimas**.  
Spalvoti mygtukai

FREEZE (fiksuoti) Sustabdo esamą vaizdą ekrane. (Neveikia USB ir „Simplink“ režimais.)  
Televizorius automatiškai grįžta į normalų žiūrėjimą, jei 5 minutes negaunamas joks signalas ar nevykdoma jokia operacija.  
Jei laikote ekraną fiksavimo režime, gali būti nuolat rodomas vaizdas.

**SIMPLINK** Žr. prie televizoriaus prijungtų AV prietaisų sąrašą. Kai paspaudžiate šį mygtuką, ekrane atsiranda „Simplink“ meniu. (► p. 62)

@ Tiesioginė prieiga prie jūsų internetinio pramogų portalo ir naujienų paslaugų, kuriuos sukūrė „Orange“. (Tik Prancūzijoje)

**1** TELETEKSTO mygtukai Skystųjų kristalų televizoriai Išsamesnės informacijos rasite skyriuje „Teletekstas“. (► p. 177)

SUBTITLE (Subtitrai) Atkuria subtitrus, kuriems teikiate pirmenybę, jei įjungta skaitmeninė veiksmena.

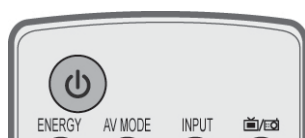

- GARSO PADIDINIMAS / SUMAŽINIMAS** PAGE UP/DOWN (PUSLAPIU Į VIRŠŲ / Į APAČIA)
- MARK (ŽYMĖTI)** Pasirinkite įvestį taikyti „Picture Wizard“ (vaizdo vedlio) nustatymams.  
Pasirinkite įvestį „Picture Wizard“ (Vaizdo vedlys) nustatymams taikyti.
- FAV** Reguliuoja garsą.
- CHAR/NUM (ženklas / skaičius)** Perjungia ženklą arba skaičių „NetCast“ meniu.
- RATIO (SANTYKIS)** pažymėti ir panaikinti programų pažymėjimą USB meniu. (▶ p. 135)
- DELETE (panaikinti)** Panaikina įvestą ženklą, jei ženklas įvedamas ekrano klaviatūra.
- MUTE (GARSO)** Įjungia arba išjungia gars.
- NUTILDYMAS) Programa** Pasirenkama programa.
- Pirmyn / Atgal** perkelti vieną viso ekrano informacijos rinkinį į kitą.

- SIMPLINK / MY MEDIA (mano medija) meniu** Valdo SIMPLINK arba MY MEDIA (mano medija) meniu (Nuotraukų sąrašas, Muzikos sąrašas ir Filmų sąrašas).
- valdymo mygtukai**

### Kaip įdėti elementus

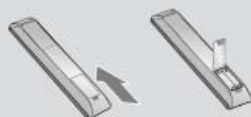

- Atidarykite elementų skyriaus dangtelį, esantį kitoje nuotolinio valdymo pulto pusėje, ir laikydamiesi teisingo poliškumo (+ su +, - su -) įdėkite elementus.
- Įdėkite du 1,5 V AAA tipo elementus. Vienu metu nenaudokite senų arba panaudotų ir naujų elementų.
- Uždarykite dangtelį.
- Norėdami išimti maitinimo elementus, atlikite įdėjimo veiksmus atvirkščia tvarka.

# PARENGIMAS

## NUOTOLINIO VALDYMO PULTO MYGTUKŲ FUNKCIJOS

(Tik 50/60PX9\*\*\*)

Kai naudojate nuotolinio valdymo pultą, nukreipkite jį į televizoriaus nuotolinio valdymo jutiklį.

PARENGIMAS

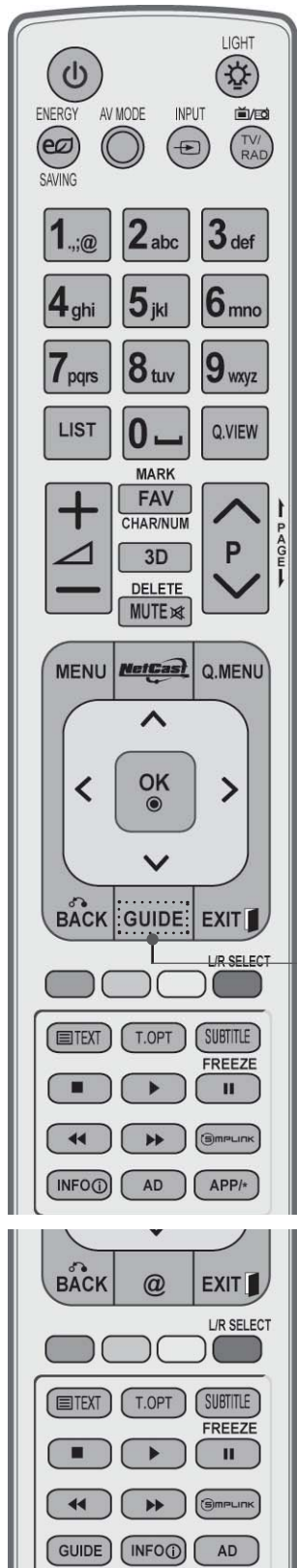

- ⏻ (POWER) (maitinimas)** Įjungia televizorių arba budėjimo režimą.
- LIGHT (šviesa)** Galite išjungti ar įjungti nuotolinio valdymo mygtuko šviesą.
- ENERGY SAVING (energijos taupymas)** Sureguliuokite televizoriaus „Energy Saving“ (Energijos taupymo) režimą. (► p. 138)
- (AV režimas)** padeda pasirinkti ir nustatyti vaizdus bei garsus, prijungus AV įrenginius. (► p. 66)
- INPUT (įvestis)** Išorės įvesties režimas reguliariai pasikeičia. (► p. 57)
- TV/RAD (televizorius/ radijas)** Pasirenkami kanalai „Radio“ (radijas), TV (televizija) ir DTV (skaitmeninė televizija).

- MENU (menu)** Pasirenkamas meniu. Panaikina ekrane visus vaizdus ir grąžina televizorių į žiūrėjimo režimą iš bet kurio meniu. (► p. 31)
- „NetCast“** Pasirinkite norimą „NetCast“ meniu šaltinį. (► p. 68) („AccuWeather“, „Picasa“, „YouTube“ ir kt.) „NetCast“ meniu šaltinis skirtingose šalyse gali skirtis.
- Q. MENU (spartusis meniu)** Pasirinkite norimą spartiojo meniu šaltinį. (Vaizdo formatai, Aiškus balsas II, Vaizdo režimas, Garso režimas, Garsas(arba Audio kalba), Išsijungimo laikmatis, Praleisti Išjungti/Ijungti, USB įrenginys). (► p. 30)
- Vidurinis mygtukas (aukštyn / žemyn / kairėn / dešinėn)** Leidžia naršyti po ekrano meniu ir reguliuoti sistemos nustatymus savo nuožiūra.
- OK (patvirtinimas)** Patvirtina jūsų pasirinkimą arba rodo esamą režimą.
- BACK (atgal)** Leidžia vartotojui grįžti vienu žingsniu atgal dialoginėje programoje, EPG arba kitoje vartotojo naudojamoje dialoginėje funkcijoje.
- EXIT (išeiti)** Išvalo visus ekrano rodmenis ir vėl grįžta į televizoriaus žiūrėjimą iš bet kokio meniu.

- GUIDE (gidas)** Rodo programų gidą. (► p. 129)
- INFOⓘ(informacija)** Rodoma esama ekrano informacija.
- AD** Įjungia arba išjungia garso tipą.
- APP/\*** Pasirinkite norimą „MHP“ TV meniu šaltinį. (Tik Italijoje) (Tik 50/60PX98\*\*)



Skaitmenų mygtukai 0-9 Pasirenkama programa.  
Pasirenkamos meniu sužymėtos programos.

— (tarpas) Atveria tuščią tarpą ekrano klaviatūroje.

LIST (SĄRAŠAS) Rodoma programų lentelė. (► p. 55)

Q. VIEW (greitoji peržiūra) **Grįžta į prieš tai žiūrėtą programą.**

Prie sienos tvirtinamas laikiklis (atskiras pirkiny) Spalvoti mygtukai Šie mygtukai naudojami tik teletekstui valdyti (tik **TELETEXT** modeliai), **Programos redagavimas.**

Pasirinkti L/R Naudoti trimačio vaizdo peržiūrai. (► p. 89)

FREEZE (fiksuoti) Sustabdo esamą vaizdą ekrane. (Neveikia USB ir „Simplink“ režimais.)  
Televizorius automatiškai grįžta į normalų žiūrėjimą, jei 5 minutes negaunamas joks signalas ar nevykdoma jokia operacija.  
Jei laikote ekraną fiksavimo režime, gali būti nuolat rodomas vaizdas.

**SIMPLINK** Žr. prie televizoriaus prijungtų AV prietaisų sąrašą. Kai paspaudžiate šį mygtuką, ekrane atsiranda „Simplink“ meniu. (► p. 62)

@ Tiesioginė prieiga prie jūsų internetinio pramogų portalo ir naujienų paslaugų, kuriuos sukūrė „Orange“. (Tik Prancūzijoje)

**1** TELETEKSTO mygtukai Skystųjų kristalų televizoriai Išsamesnę informaciją žr. skyriuje „Teletekstas“. (► p. 177)

SUBTITLE Atkuria subtitrus, kuriems teikiate pirmenybę, jei įjungta skaitmeninė veiksmas.

# PARENGIMAS

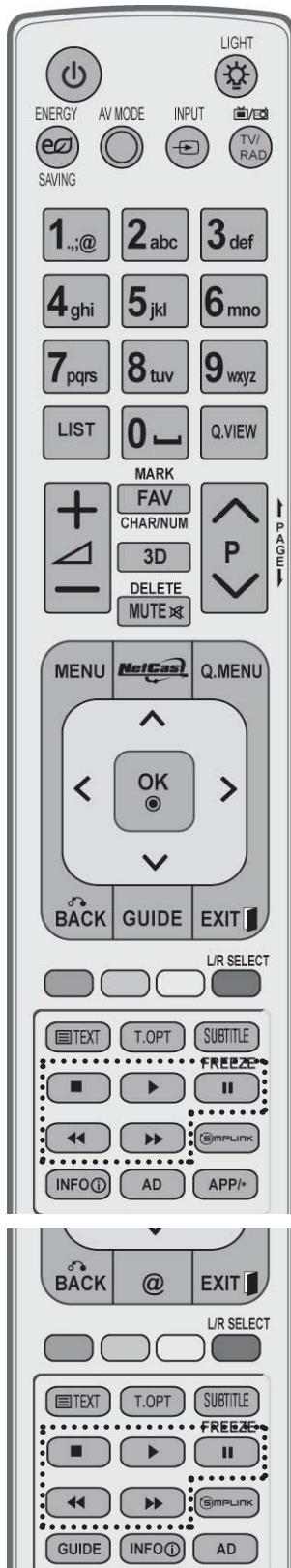

- GARSO PADIDINIMAS / SUMAŽINIMAS      PAGE UP/DOWN (PUSLAPIU | VIRŠŲ | APAČIA)
- MARK (ŽYMĖTI)      Pasirinkite įvestį taikyti „Picture Wizard“ (vaizdo vedlio) nustatymams.  
Pasirinkite įvestį „Picture Wizard“ (Vaizdo vedlys) nustatymams taikyti.
- FAV      Reguliuoja garsą.
- CHAR/NUM (ženklas / skaičius)      Perjungia ženklą arba skaičių „NetCast“ meniu.
- 3D      Naudoti trimačio vaizdo peržiūrai. (▶ p.88)
- DELETE (panaikinti)      Panaikina įvestą ženklą, jei ženklas įvedamas ekrano klaviatūra.
- MUTE (GARSO NUTILDYMAS)      Įjungia arba išjungia gars.
- NUTILDYMAS) Programa      Pasirenkama programa.
- Pirmyn / Atgal      perkelti vieną viso ekrano informacijos rinkinį į kitą.

- SIMPLINK / MY MEDIA (mano medija) valdymo mygtukai      Valdo SIMPLINK arba MY MEDIA (mano medija) meniu (Nuotraukų sąrašas, Muzikos sąrašas ir Filmų sąrašas).

## Kaip įdėti elementus

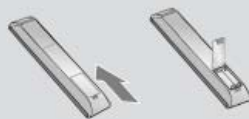

- Atidarykite elementų skyriaus dangtelį, esantį kitoje nuotolinio valdymo pulto pusėje, ir laikydamiesi teisingo poliškumo (+ su +, - su -) įdėkite elementus.
- Įdėkite du 1,5 V AAA tipo elementus. Vienu metu nenaudokite senų arba panaudotų ir naujų elementų.
- Uždarykite dangtelį.
- Norėdami išimti maitinimo elementus, atlikite įdėjimo veiksmus atvirkščia tvarka.

## Paprastas nuotolinio valdymo pultas (tik 50/60PK9\*\*\*, 50/60PX9\*\*\*)

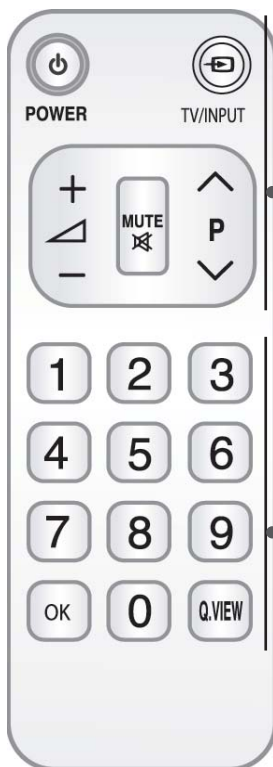

(POWER)  
(maitinimas)

Ijungia televizorių arba budėjimo režimą.

TV/INPUT (TV /  
įvesties)

Išorinės įvesties veikseną keičiasi pastovia seka. (►  
p. 57)

VOLUME UP  
/DOWN (garsini-  
mas / tylinimas)

PAGE UP/DOWN (puslapiu į viršų / į apačią)

MUTE (garso  
nutildymas)

Ijungia arba išjungia garsą.

Programme  
UP/DOWN  
(Programa aukš-  
tyn / žemyn)

Pasirenkama programa.

Skaitmenų mygtu-  
kai 0-9

Pasirenkama programa.  
Pasirenkami meniu sunumeruoti elementai.

OK (patvirtini-  
mas)

Patvirtina jūsų pasirinkimą arba rodo esamą reži-  
mą.

Q. VIEW (greitoji  
peržiūra)

Grįžta į prieš tai žiūrėtą programą.

### Kaip įdėti elementus



- Atidarykite elementų skyriaus dangtelį, esantį kitoje nuotolinio valdymo pulto pusėje, ir laikydamiesi teisingo poliškumo (+ su +, - su -) įdėkite elementus.
- Įdėkite du 1,5 V AAA tipo elementus. Vienu metu nenaudokite senų arba panaudotų ir naujų elementų.
- Uždarykite dangtelį.
- Norėdami išimti maitinimo elementus, atlikite įdėjimo veiksmus atvirkščia tvarka.





# IŠORINĀS ĮRANGOS PRIJUNGIMAS

- Kad nesugadintumėte įrangos, niekuomet neįjunkite į maitinimo tinklą jokių maitinimo kabelių, kol nebus prijungta visa įranga

## ANTENOS PRIJUNGIMAS

- Nureguliuokite antenos kryptį, kad būtų gera vaizdo kokybė.
- Antenos kabelis ir konverteris nepridedami.

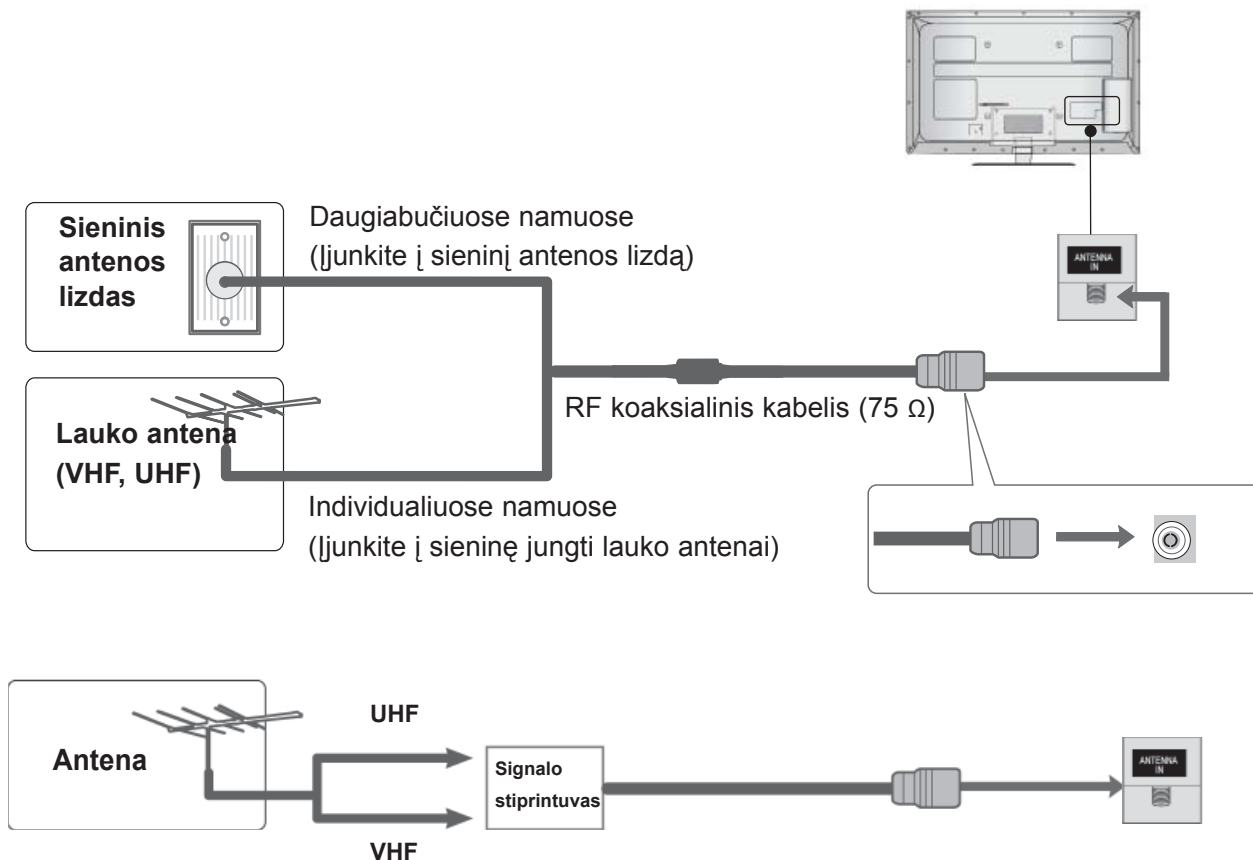

- Tose vietose, kur gaunamas silpnas signalas, reikia sumontuoti signalo stiprintuvą, kad būtų geresnė vaizdo kokybė.
- Jeigu signalą reikia paskirstyti dviem televizoriams, naudokite antenos signalo skirstytuvą.

# IŠORINĀS ĮRANGOS PRIJUNGIMAS

- Kad nesugadintumėte įrangos, niekuomet nejunkite į maitinimo tinklą jokių maitinimo kabelių, kol nebus prijungta visa įranga
- Šiame skyriuje apie **Išorinės įrangos nustatymą** daugiausia naudojamos diagramos modeliams 32/37/42/47/55LE7\*\*\*.
- Rodomas vaizdas gali skirtis nuo jūsų televizoriaus.

## KAIP TEISINGAI PRIJUNGTI KOMPONENTINIŲ KABELIŲ

Šis televizorius gali priimti skaitmeninius RF / kabelių perduodamus signalus be išorinio skaitmeninio priedo. Tačiau, jei gaunate skaitmeninius signalus iš skaitmeninio priedo ar kito skaitmeninio išorinio prietaiso, žiūrėkite į apačioje parodytą diagramą.

- 1 Išorinės įrangos (skaitmeninių „Set-top box“, DVD ir kt.) vaizdo išvestis (Y, P<sub>B</sub>, P<sub>R</sub>) prijunkite prie televizoriuje esančių **COMPONENT IN VIDEO** (komponentinių vaizdo) jungčių.
- 2 Išorinės įrangos (skaitmeninių „Set-top box“, DVD ir kt.) garso išvestį prijunkite prie **TELEVIZORIAUS** komponentinės garso įvesties.
- 3 Įjunkite išorinę įrangą.  
(Naudojimosi instrukcijų žr. Išorinės įrangos vadove.)
- 4 Nuotolinio valdymo pulto mygtuku **INPUT** (IŠVESTIS) pasirinkite įvesties šaltinį **Component1** (1 komponentas).  
Jei prisijungta prie **COMPONENT IN 2** (Komponento 2 prijungimas), pasirinkite **Component2** (Komponento 2) įvesties šaltinis.

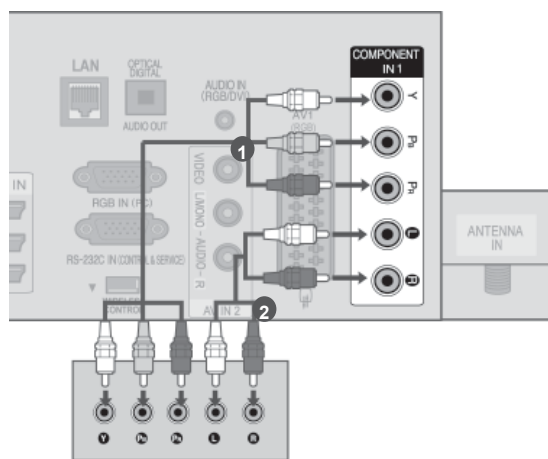

arba

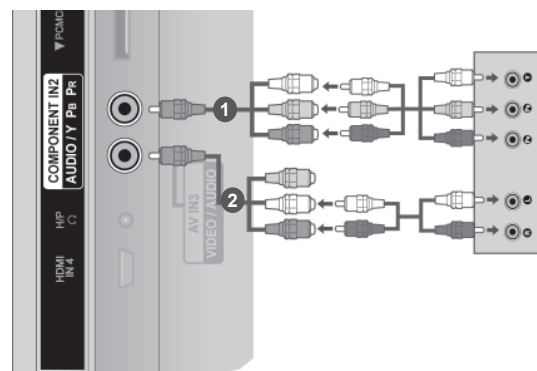

- ▶ HDMI garso palaikomas formatas: „Dolby Digital“, PCM. DTS garso formatas nepalaikomas.

Signalas	Komponentas	HDMI
480i/576i	O	X
480p/576p	O	O
720p/1080i	O	O
1080p	O (tik 50 Hz / 60 Hz)	O (24 Hz / 30 Hz / 50 Hz / 60 Hz)

### Komponentinės jungties prievadai

Vaizdo kokybė bus geresnė, jeigu DVD grotuvą įjunksite į komponentinės jungties prievadus, kaip parodyta toliau.

Komponentų prievadai televizoriuje	Y	P <sub>B</sub>	P <sub>R</sub>
Vaizdo išvado prievadai DVD leistuve	Y	P <sub>B</sub>	P <sub>R</sub>
	Y	B-Y	R-Y
	Y	C <sub>b</sub>	C <sub>r</sub>
	Y	P <sub>b</sub>	P <sub>r</sub>

# PRISIJUNGIMAS SU HDMI KABELIU

- 1 Prijunkite išorės įrangos (skaitmeninio priedo, DVD ir kt.) HDMI išvestį prie **HDMI/DVI IN 1(DVI)**, **HDMI/DVI IN 2**, **HDMI/DVI IN 3** arba **HDMI IN 4** (išskyrus 32/37/42LD4\*\*\*, 32/37/42/47/55LD6\*\*\*, 32/42/47LD7\*\*\*, 32/37/42LD8\*\*\*) jungties ant televizoriaus.
- 2 Įjunkite išorinę įrangą.  
(Naudojimosi instrukcijų žr. Išorinės įrangos vadove.)
- 3 Pasirinkite **HDMI1**, **HDMI2**, **HDMI3** arba **HDMI4** (išskyrus 32/37/42LD4\*\*\*, 32/37/42/47/55LD6\*\*\*, 32/42/47LD7\*\*\*, 32/37/42LD8\*\*\*) įvesties šaltinį naudodami mygtuką **ĮVESTIS** ant nuotolinio valdymo pulto.

## ! Pastaba

- ▶ Naudojant kabelį HDMI televizorius vienu metu gali priimti ir vaizdo, ir garso signalą.
- ▶ Jeigu DVD grotuvas nepalaiko automatinės HDMI funkcijos, DVD grotuvo išvesties skiriamąją gebą reikia nustatyti.
- ▶ Patikrinkite, ar HDMI laidas yra didelio greičio HDMI laidas. Jei HDMI laidai nėra didelio greičio HDMI laidai, galimas mirgėjimas arba vaizdo gali nesimatyti. Naudokite didelio greičio HDMI laidą.

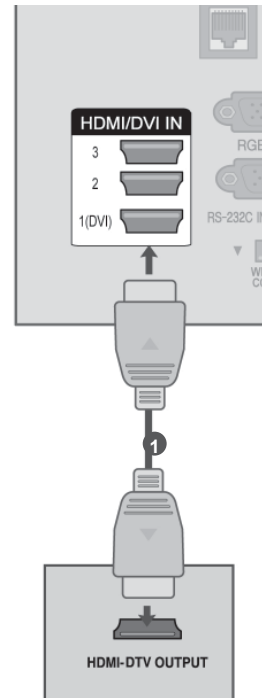

# IŠORINĀS ĮRANGOS PRIJUNGIMAS

## KAIP TEISINGAI PRIJUNGTI HDMI PRIE DVI KABELIO

- 1 Kompiuterio skaitmeninį „Set-top box“ ar DVI išvestį prijunkite prie **HDMI/DVI IN 1(DVI)** perjungiklio televizoriuje.
- 2 Skaitmeninio „Set-top box“ ar kompiuterio garso išvestį prijunkite prie **GARSAS IN (RGB/DVI)** perjungiklio televizoriuje.
- 3 Įjunkite skaitmeninį „Set-top box“ arba kompiuterį ir televizorių.  
(Naudojimo instrukcijų žr. skaitmeninio „Set-top box“ ar kompiuterio vadove.)
- 4 Nuotolinio valdymo pulto mygtuku **ĮVESTIS** pasirinkite įvesties šaltinį **HDMI1**.

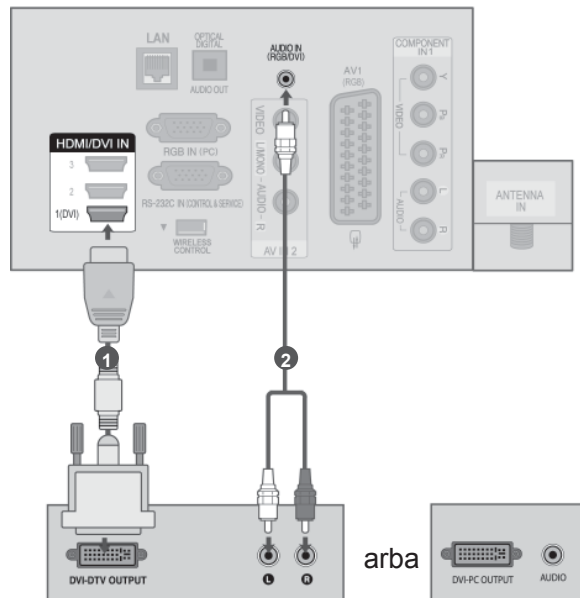

# KAIP TEISINGAI PRIJUNGTI SU EURO SCART JUNGTIMI

- 1 Išorinės įrangos Euro scart lizdą (DVD, VCR ir kt.) prijunkite AV1 Euro scart lizdo televizoriuje.
- 2 Įjunkite išorinę įrangą. (Naudojimosi instrukcijų žr. Išorinės įrangos vadove.)
- 3 Nuotolinio valdymo pulto mygtuku **ĮVESTIS** pasirinkite įvesties šaltinį **AV1**.

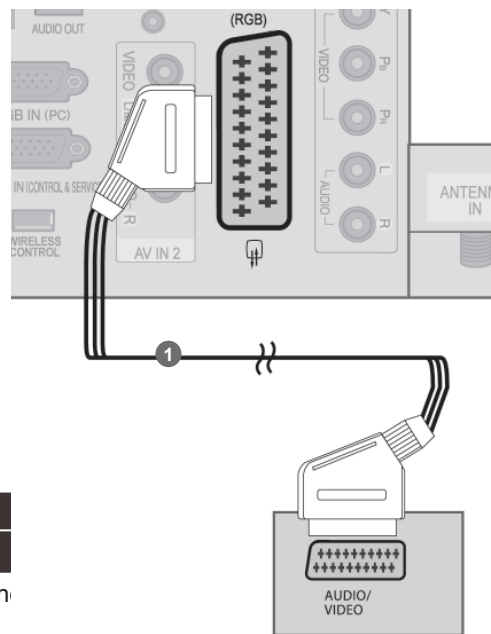

Scart	Įvestis			Išvestis
	vaizda	garsa	RGB	vaizdas, garsas
AV1	○	○	○	Analoginė televizija, skaitmeninė televizija

tipas \ Dabartinis įvesties režimas	Išvesties	AV1 (TELEVIZORIAUS išvestis)	AV1 (Kai vyksta nustatytas DTV įrašymas naudojant įrašymo įrangą.)
Skaitmeninė televizija		Skaitmeninė televizija	○
Analoginė televizija, AV		Analoginė televizija, AV	○ (Įvesties režimas pakeičiamas į DTV.)
Komponentas/RGB		Analoginė televizija, AV	
HDMI		X	X

► **TELEVIZORIAUS išvestis :**  
Siunčia analoginės televizijos arba skaitmeninės televizijos signalus.

## ! Pastaba

- Jeigu norite naudoti EURO scart kabelį, jis turi būti su apsauga nuo signalo.
- Žiūrint skaitmeninį televizorių 3D režimu, monitoriaus išvedimo signalas negali būti perduodamas per SCART tipo laidą. (Tik 42/47LX6\*\*\*, 47/55LX9\*\*\*, 50/60PX9\*\*\*)
- Jei skaitmeniniame televizoriuje įjungiamas 3D režimas tuo pat metu, kai užprogramuotas programos įrašymas, išvesties signalai negali būti perduodami per SCART tipo laidą ir įrašas negalimas. (Tik 42/47LX6\*\*\*, 47/55LX9\*\*\*, 50/60PX9\*\*\*)

# IŠORINĖS ĮRANGOS PRIJUNGIMAS

## USB NUSTATYMAS

- 1 Prijunkite USB įrenginį prie **USB IN 1** ar **USB IN 2** jungties televizoriuje.
- 2 Prijungus **USB IN 1** ar **USB IN 2** jungtį, galite naudoti **USB** funkciją. (► 90 p.)

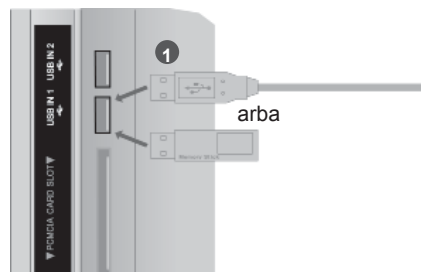

## PRISIJUNGIMAS SU AN RF KABELIU

Tarp vaizdo grotuvo ir TELEVIZORIAUS palikite reikiamą atstumą, kad išvengtumėte vaizdo trukdžių.

- 1 Vaizdo grotuvo jungtį **ANT OUT** įjunkite į jungtį **ANTENNA IN** (Antenos prijungimas), esančią ant TV.
- 2 Antenos kabelį įjunkite į vaizdo grotuvo jungtį **ANT IN**.
- 3 Paspauskite vaizdo grotuvo mygtuką **Leisti** ir vaizdo filmui peržiūrėti pasirinkite atitinkamą TV ar VCR kanalą.

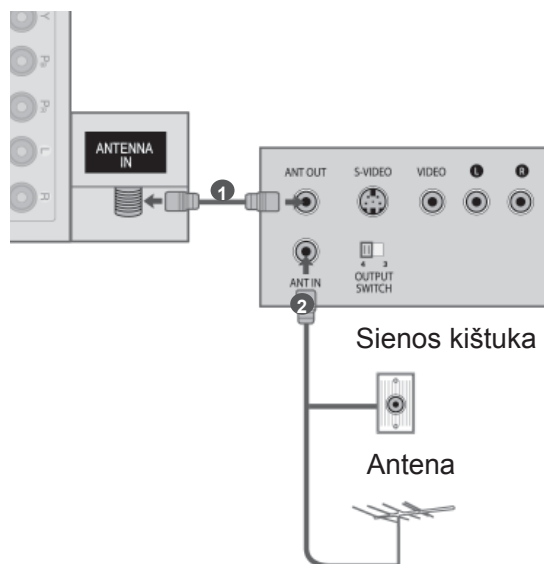

# PRISIJUNGIMAS SU AN RCA KABELIU

**1** Prijunkite **AUDIO/VIDEO** (Garsas / vaizdas) perjungiklius televizoriuje ir videomagnetofone ar išorinėje įrangoje. Atkreipkite dėmesį į jungčių spalvas: (vaizdo – geltona; kairioji garso – balta; dešinioji garso – raudona).

**2** Įdėkite vaizdo kasetę į VCR ir paspauskite **PLAY** (Leisti) ant VCR. (Žr. VCR naudotojo vadovą.)

Arba naudokite atitinkamą išorinę įrangą (Naudojimosi instrukcijų žr. Išorinės įrangos vadove.)

**3** Nuotolinio valdymo pulto mygtuku **ĮVESTIS** pasirinkite įvesties šaltinį **AV2**.

Jei prisijungta prie **AV IN 3**, pasirinkite įvesties šaltinį **AV3**.

## ! Pastaba

- ▶ Jeigu jūsų vaizdo grotuvas yra monofoninis, vaizdo grotuvo garso kabelį jungkite į televizoriaus jungtį **GARSAS L/MONO**.

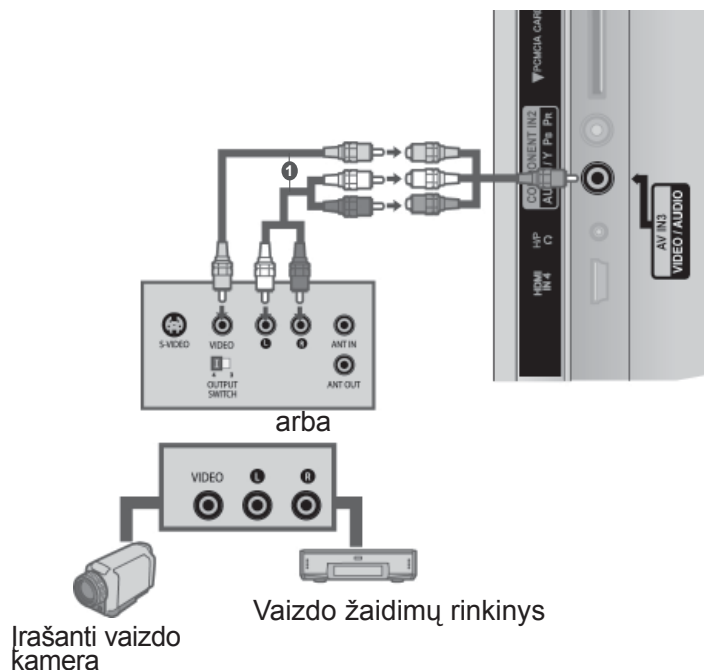
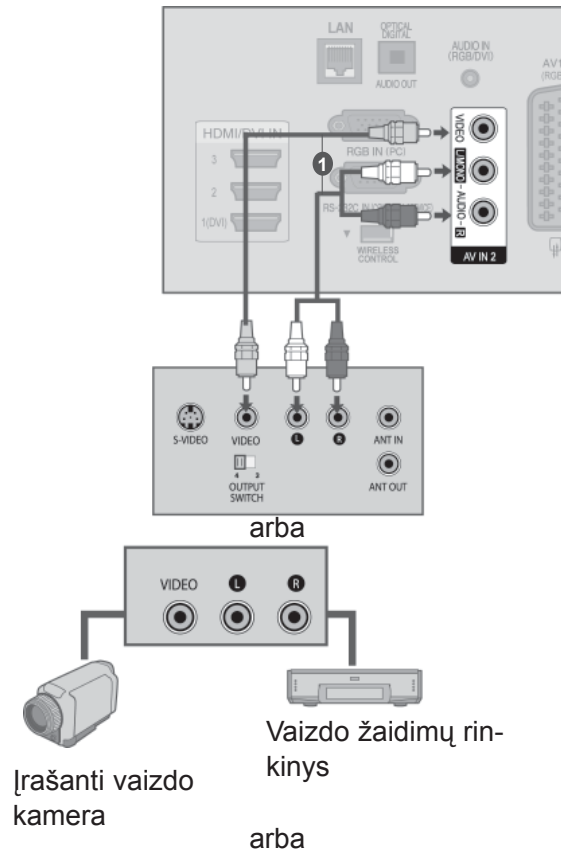

# IŠORINĀS ĮRANGOS PRIJUNGIMAS

## PRIJUNGIMA SU D-SUB 15 KIŠTUKŲ LAIDU

Šiame televizoriuje yra „Plug and Play“ (Savaiminio diegimo) funkcija, todėl asmeninis kompiuteris automatiškai reaguoja į televizoriaus nustatymus..

- 1 Prijunkite kompiuterio RGB išvestį prie **RGB IN (PC)** jungties televizoriuje.
- 2 Prijunkite kompiuterio išvestį prie **AUDIO IN (RGB/DVI)** jungties televizoriuje.
- 3 Įjunkite kompiuterį ir televizorių
- 4 Nuotolinio valdymo pulto mygtuku ĮVESTIS pasirinkite įvesties šaltinį **RGB**.

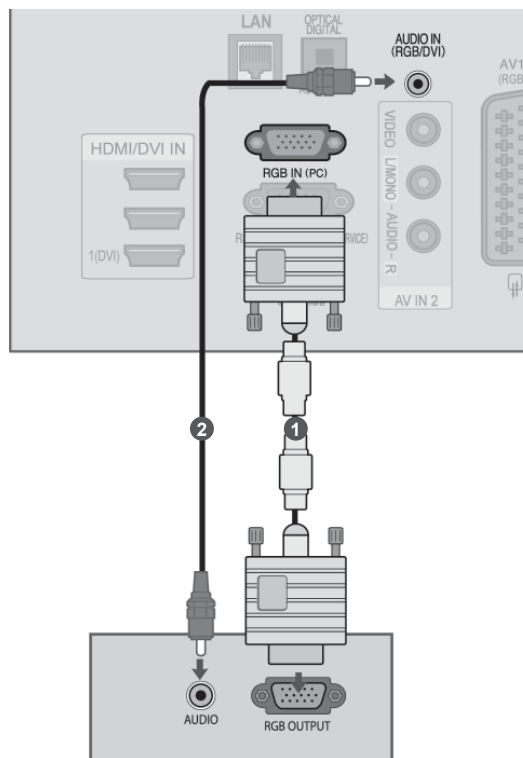



## A CI MODULIO ĮDĖJIMAS

Skirtas žiūrėti koduotas (mokamas) paslaugas skaitmeninės televizijos režime. Ši funkcija nėra pasiekama visose šalyse.

- 1 Įdėkite CI modulį į televizoriaus **PCMCIA** (Asmeninių kompiuterių atminties kortelių tarptautinė asociacija) **CARD SLOT** (Kortelės lizdą), kaip parodyta.

Išsamiau žr. 48 p.

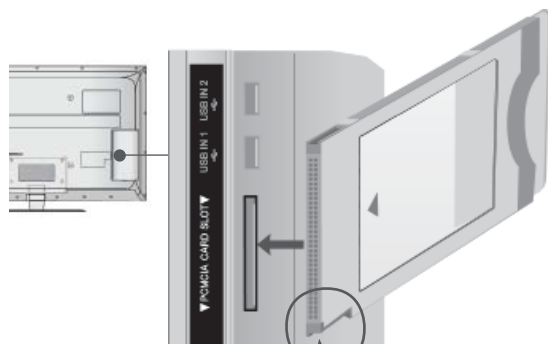

Patikrinkite šį punktą kaip parodyta ir įdėkite CI modulį.

### ! Pastaba

- ▶ Patikrinkite, ar CI modulis yra teisinga kryptimi įdėtas į PCMCIA kortelės lizdą. Jei modulis nėra įdėtas tinkamai, tai gali padaryti žalos televizoriui ir PCMCIA kortelės lizdai.

## AUSINIŲ NUSTATYMAS

(Išskyrus 50/60PK5\*\*, 50/60PK7\*\*\*, 50/60PK9\*\*\*, 50/60PX9\*\*\*, 42/47LX6\*\*\*, 47/55LX9\*\*\*)

Galite klausytis garsų per ausines.

- 1 Ausines prijunkite prie ausinių lizdo.
- 2 Norėdami sureguliuoti ausinių garsą, paspauskite mygtuką  $\triangle$  + ar -. Jei paspausite mygtuką Nutildyti, ausinių garsas bus išjungtas.

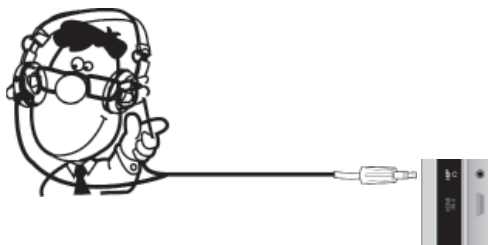

### ! Pastaba

- ▶ GARSAS meniu elementai yra išjungiami, kai prijungiamos ausinės.
- ▶ Kai keičiamas AV režimas su prijungtomis ausinėmis, pakeitimas yra pritaikomas vaizdai, bet ne garsui.
- ▶ Optinė skaitmeninė garso išvestis yra negalima, kai prijungiamos ausinės.
- ▶ Ausinių impedansas: 16  $\Omega$
- ▶ Didžiausia ausinių garso išvestis: 10 mW iki 15 mW

# IŠORINĀS ĮRANGOS PRIJUNGIMAS

## SKAITMENINIO GARSO IŠVESTIES NUSTATYMAI

Per skaitmeninio garso išvesties (optinės) prievadą televizoriaus signalas siunčiamas į išorinę garso įrangą.

Norėdami pasinaudoti skaitmenine transliacija per 5.1-kanalo garsiakalbius, prijunkite televizoriaus gale esantį OPTINĖ SKAITMENINIO GARSO IŠVESTIES terminalą prie namų kino (arba amp).

- 1 Prijunkite vieną optinio kabelio galą prie televizoriaus skaitmeninio garso (optinės) išvesties prievado.
- 2 Prijunkite kitą optinio kabelio galą prie skaitmeninio garso (optinės) įvesties garso įrangoje.
- 3 Nustatykite „TV garsiakalbio parinktis - Išjungti“ meniu „GARSAS“. (► p. 159). Žr. išorinės garso įrangos naudojimo instrukcijas.

### ▲ DĖMESIO

- Nežiūrėkite į optinės išvesties prievadą. Žiūrėjimas į lazerio spindulį gali pakenkti jūsų regėjimui.

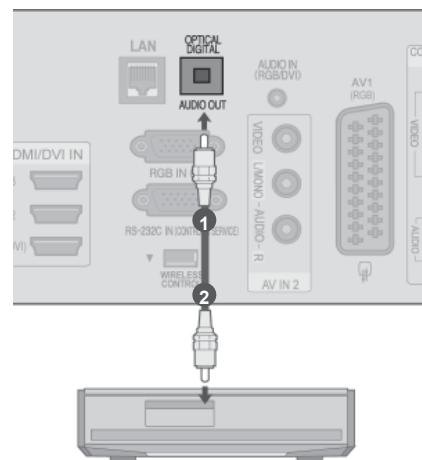

# IŠORĖS ĮRANGOS BELAIDIS RYŠYS (Išskyrus 32/37/42LD4\*\*\*)

LG televizoriai su belaidžio valdymo prievadu palaiko „LG Wireless Media Box“ (LG belaidį daugialypės terpės įrenginį), kuris yra parduodamas

atskirai. Kai prijungiate belaidį parengtą raktą (pridedamą prie belaidžio daugialypės terpės įrenginio) prie televizoriaus, išorės prietaisai gali būti prijungiami prie LG belaidžio daugialypės terpės įrenginio ir vaizdas bei garsas gali būti siunčiami į televizorių belaidžiu būdu.

Kaip belaidė jungtis yra parengta, paspauskite mygtuką **ĮVESTIS**, kad peržiūrėtumėte belaidės įvesties ekraną.

Žr. naudojimo instrukcijas belaidžio daugialypės terpės įrenginio vadove.

- 1 Prijunkite belaidžio parengto rakto jungtį **WIRELESS CONTROL** (Belaidis valdymas) prie televizoriaus jungties **WIRELESS CONTROL** (Belaidis valdymas).

- 2 Prijunkite belaidžio parengto rakto jungtį **HDMI OUT** (HDMI išvestis) prie televizoriaus jungties **HDMI/DVI IN 1(DVI)**, **HDMI/DVI IN 2**, **HDMI/DVI IN 3** ar **HDMI IN 4** (Išskyrus 32/37/42LD4\*\*\*, 32/37/42/47/55LD6\*\*\*, 32/42/47LD7\*\*\*, 32/37/42LD8\*\*\*).



**LG belaidis daugialypės terpės įrenginys**

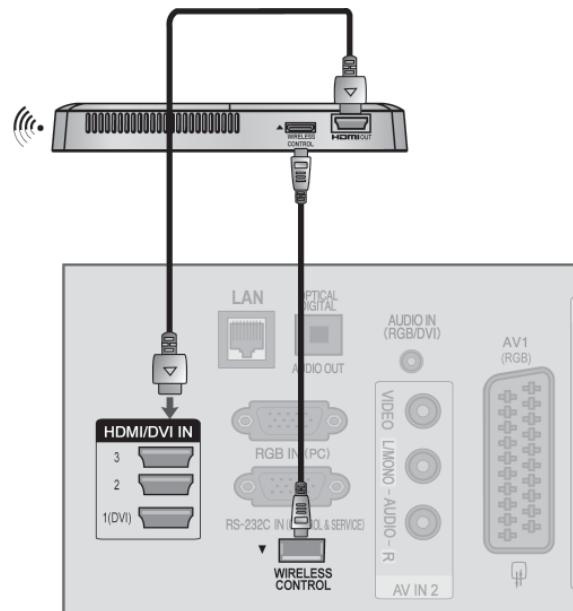

## ! Pastaba

- ▶ **BELAIDIS VALDYMAS** : belaidžio parengto rakto matinimo tiekimas ir valdymo naudojimas.
- ▶ **HDMI** : vaizdo / garso signalas yra prijungtas prie belaidžio parengto rakto.
- ▶ Kai prijungiate belaidį daugialypės terpės įrenginį (atskirai parduodamas gaminyje), galite stebėti, kaip išorinis įrenginys prijungiamas prie belaidžio daugialypės terpės įrenginio belaidžiu ryšiu.
- ▶ Kai naudojama prie daugialypės terpės įrenginio prijungta išorinė įranga, kai kurios televizoriaus funkcijos gali neveikti.
- ▶ Belaidėje išorės išvestyje Tikro kino ir Skaitmeninio triukšmo mažinimo funkcijos nepalaikomos.

# IŠORINĀS ĮRANGOS PRIJUNGIMAS

## PALAIKOMA SKIRIAMOJI GEBA

### Plazminių televizorių modeliai

#### RGB-PC, HDMI/DVI-PC režimas

Skiriamoji geba	Horizontalusis dažnis (kHz)	Vertikalusis dažnis (Hz)
720x400	31,468	70,08
640x480	31,469	59,94
800x600	37,879	60,31
1024x768	48,363	60,00
1280x768	47,78	59,87
1360x768	47,72	59,80
1280x1024	63,981	60,02
1920x1080 (RGB-PC)	66,587	59,93
1920x1080 (HDMI-PC)	67,5	60,00

#### HDMI/DVI-DTV režimas

Skiriamoji geba	Horizontalusis dažnis (kHz)	Vertikalusis dažnis (Hz)
720x480	31,469	59,94
	31,5	60
720x576	31,25	50
	37,5	50
1280x720	44,96	59,94
	45	60
	33,72	59,94
	33,75	60
	28,125	50
	26,97	23,97
	27	24
1920x1080	33,716	29,976
	33,75	30,00
	56,25	50
	67,43	59,94
	67,5	60

## LCD televizorių modeliai / LED LCD televizorių modeliai

### RGB-PC, HDMI/DVI-PC režimas

Skiriamoji geba	Horizontalusis dažnis (kHz)	Vertikalusis dažnis (Hz)
720x400	31,468	70,08
640x480	31,469	59,94
800x600	37,879	60,31
1024x768	48,363	60,00
1280x768	47,78	59,87
1360x768	47,72	59,80
1280x1024	63,981	60,02
1920x1080 (RGB-PC)	66,587	59,93
1920x1080 (HDMI-PC)	67,5	60,00

### HDMI/DVI-DTV režimas

Skiriamoji geba	Horizontalusis dažnis (kHz)	Vertikalusis dažnis (Hz)
720x480	31,469	59,94
	31,5	60
720x576	31,25	50
	37,5	50
1280x720	44,96	59,94
	45	60
	33,72	59,94
	33,75	60
	28,125	50
	26,97	23,97
	27	24
1920x1080	33,716	29,976
	33,75	30,00
	56,25	50
	67,43	59,94
	67,5	60

# IŠORINĀS ĮRANGOS PRIJUNGIMAS

## ! Pastaba

- ▶ Stenkitės TELEVIZORIAUS ekrane pernelyg ilgai nelaikyti fiksuoto vaizdo. Fiksuotas vaizdas gali nuolatinais atsispindėti ekrane; jeigu įmanoma, naudokite ekrano užsklandą.
- ▶ Kompiuterio režime gali atsirasti skiriamosios gebos, vertikalios vaizdo, kontrasto ar šviesumo trukdžių. Tokiu atveju nustatykite kompiuterio režimą į kitą skiriamąją gebą, pakeiskite atnaujinimo dažnį arba per meniu sureguliuokite šviesumą ir kontrastą, kol vaizdas taps ryškus. Jeigu kompiuterio grafines plokštės (karbatos) atnaujinimo dažnio pakeisti negalima, pakeiskite kompiuterio grafinę karbatą arba kreipkitės patarimo į kompiuterio grafines karbatos gamintoją.
- ▶ Harbaizontalaus ir vertikalios dažnio įvesties sinchronizavimo forma yra atskira.
- ▶ Rekomenduojame kompiuterio režimui naudoti 1920x1080, 60 Hz, tai turėtų suteikti geriausią atvaizdo kokybę.
- ▶ Signalą kabelį iš kompiuterio monitoriaus išvesties prievado įjunkite į TELEVIZORIAUS RGB (PC) prievadą arba signalą kabelį iš kompiuterio HDMI išvesties prievado įjunkite į TELEVIZORIAUS HDMI IN (ar HDMI/DVI) prievadą.
- ▶ Kompiuterio garso kabelį įjunkite į TELEVIZORIAUS garso jungtį. (Garso kabeliai prie TELEVIZORIAUS nepridedami).
- ▶ Jei naudojate garso plokštę, nustatykite reikiamą AK garsą.
- ▶ Jeigu kompiuterio grafikos plokštė vienu metu neišveda ir analoginio, ir skaitmeninio RGB, kad televizoriuje būtų rodomas kompiuterio vaizdas, įjunkite tik arba RGB, arba HDMI/IN (ar HDMI/DVI IN).
- ▶ Jeigu kompiuterio grafikos plokštė vienu metu neišveda ir analoginio, ir skaitmeninio RGB, televizorių perjunkite arba į RGB, arba į HDMI; (televizorius automatiškai nustato kitą veikseną „Plug and Play“).
- ▶ Jei naudojate HDMI į DVI kabelį, priklausomai nuo vaizdo plokštės gali neveikti DOS veikseną.
- ▶ Jei naudojate pernelyg ilgą RGB-PC kabelį, ekrane gali būti trukdžių. Rekomenduojame naudoti trumpesnį nei 5 metrų ilgio kabelį. Jis užtikrina geriausios kokybės vaizdą.

# EKRANO NUSTATYMAS KOMPIUTERIO REŽIMUI

## Ekranas atstatymas

Atstato parinkčių Padėtis, Dydis ir Fazė numatytuosius gamyklinius nustatymus.

Ši funkcija veikia tik toliau pateiktu režimu: RGB[PC].

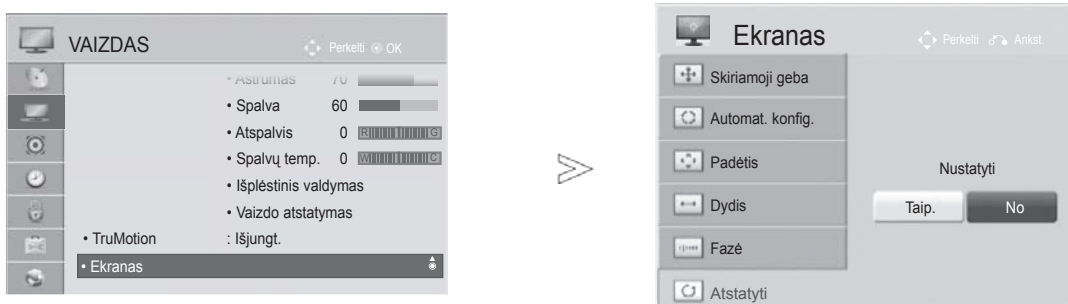

-   Pasirinkite **VAIZDAS**.
-   Pasirinkite **Ekranas**.
-   Pasirinkite **Atstatyti**.
-   Pasirinkite **Taip**.
-  Paleiskite **Atstatyti**.

- Norėdami grįžti prie įprasto TELEVIZORIAUS žiūrėjimo, paspauskite mygtuką **MENU/EXIT(meniu/uždaryti)**.
- Norėdami grįžti prie ankstesnio meniu ekrano, paspauskite mygtuką **ATGAL**.

# IŠORINĀS ĮRANGOS PRIJUNGIMAS

## Automatinė konfiguracija (tik RGB [PC] režime)

Automatiškai sureguliuoja vaizdo padėtį ir sumažina vaizdo virpėjimą. Narbas vaizdas yra ne visiškai geras, jūsų televizorius veikia gerai, tačiau jį reikia dar šiek tiek pareguliuoti

### Auto configure (automatinė konfiguracija)

Ši funkcija skirta ekrano padėčiai, dydžiui ir fazei automatiškai pritaikyti. Rodomas vaizdas keletą sekundžių bus nevienodas, kol vyks automatinė konfiguracija.

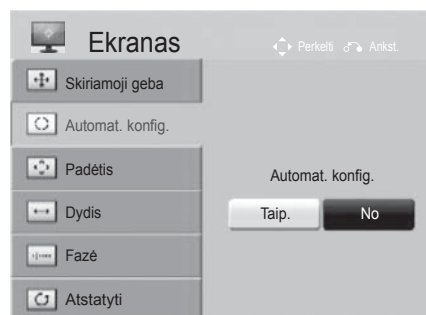
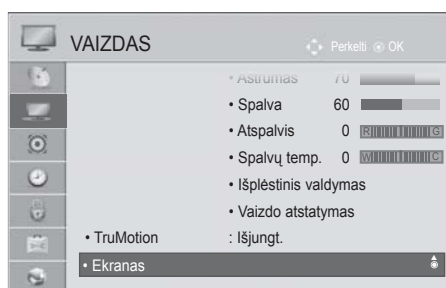

-   Pasirinkite **VAIZDAS**.
-   Pasirinkite **Ekranas**.
-   Pasirinkite **Automat. konfig.**
-   Pasirinkite **Taip**.
-  Vykdykite **Automat. konfig. (Automatinis konfigūravimas)**.

- Jeigu vaizdo padėtis išlieka netinkama, automatinę konfiguraciją pakartokite dar kartą.
- Jei vaizdą reikia reguliuoti dar kartą po to, kai buvo atliktas automatinis RGB reguliavimas (asmeniniame kompiuteryje), galite reguliuoti **Padėtis, Dydis** arba **Fazė**.

- Norėdami grįžti prie įprasto TELEVIZORIAUS žiūrėjimo, paspauskite mygtuką **MENU/EXIT(meniu/uždaryti)**.
- Norėdami grįžti prie ankstesnio meniu ekrano, paspauskite mygtuką **ATGAL**.



## Skiriamosios gebos pasirinkimas

Norėdami peržiūrėti normalų vaizdą, atitaisykite RGB režimo skiriamąją gebą ir asmeninio kompiuterio pasirinktį.

Ši funkcija veikia tik toliau pateiktu režimu: RGB[PC].

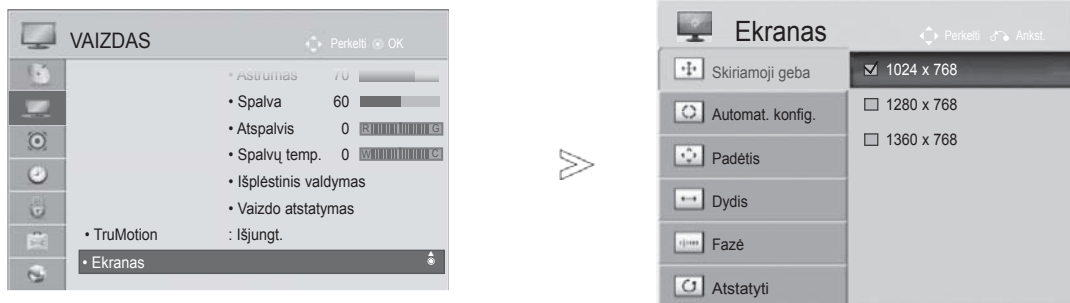

- 1   Pasirinkite **VAIZDAS**.
- 2   Pasirinkite **Ekranas**.
- 3   Pasirinkite **Skiriamoji geba**.
- 4   Pasirinkite norimą skiriamąją gebą.
- 5 

- Norėdami grįžti prie įprasto TELEVIZORIAUS žiūrėjimo, paspauskite mygtuką **MENU/EXIT(meniu/uždaryti)**.
- Norėdami grįžti prie ankstesnio meniu ekrano, paspauskite mygtuką **ATGAL**.

# IŠORINĀS ĮRANGOS PRIJUNGIMAS

## Ekranu Position (Padėties), Size (Dyžio) ir Phaze (Fazės) reguliavimas

Jeigu po automatinės konfigūracijos vaizdas netampa aiškus ir ypač jeigu virpa simboliai, vaizdo fazę nustatykite rankiniu būdu.

Ši funkcija veikia tik toliau pateiktu režimu: RGB[PC].

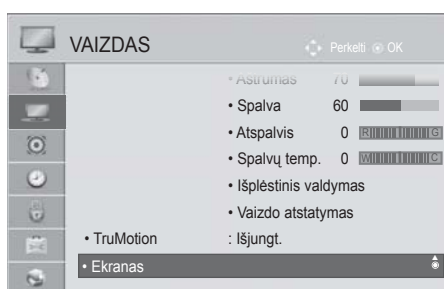

-   Pasirinkite **VAIZDAS**.
-   Pasirinkite **Ekranas**.
-   Pasirinkite **Padėtis, Dydis** arba **Fazė**.
-     Atlikite atitinkamus reguliavimus.
- 

- Norėdami grįžti prie įprasto TELEVIZORIAUS žiūrėjimo, paspauskite mygtuką **MENU/EXIT(meniu/uždaryti)**.
- Norėdami grįžti prie ankstesnio meniu ekrano, paspauskite mygtuką **ATGAL**.

# TINKLO NUSTATYMAS

## Laidinio tinklo prijungimas

Šį televizorių galima prijungti prie vietinio tinklo (LAN) per LAN prievadą. Po fizinio ryšio sukūrimo, televizorių reikia nustatyti ryšiui tinkle.

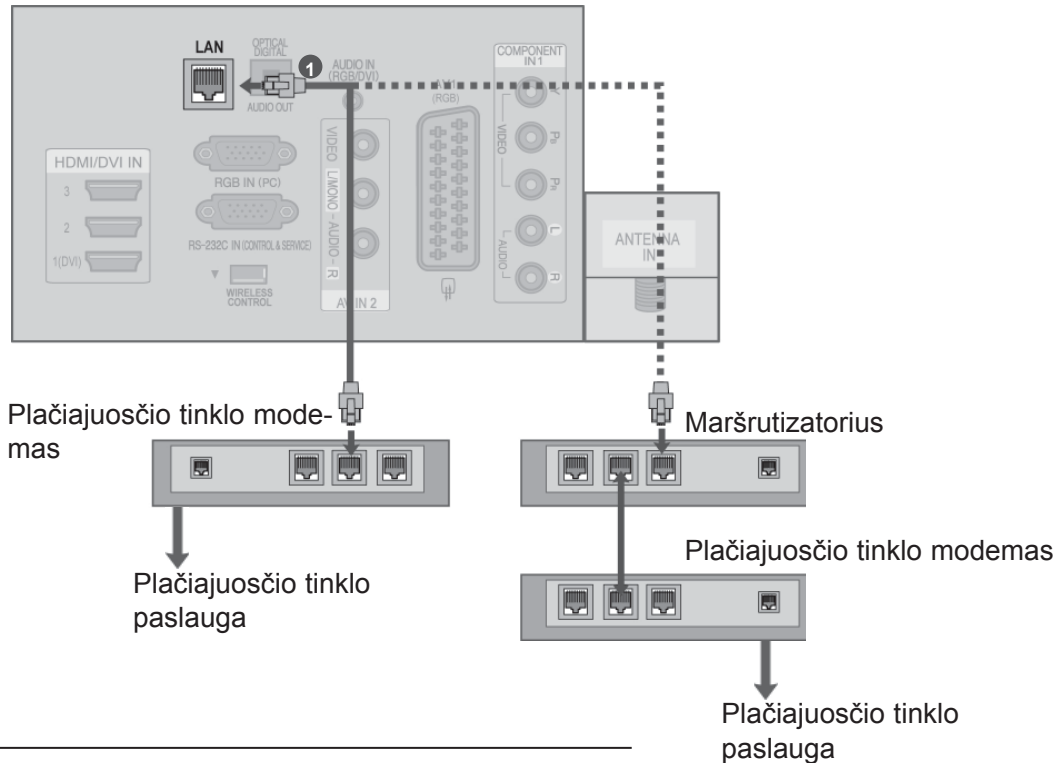

- 1 Prijunkite modemo ar maršrutizatoriaus LAN prievadą prie LAN prievado televizoriuje.
- 2 Pasirinkite „Tinklo nustatymas“ iš meniu „TINKLAS“.
- 3 Po LAN prievado prijungimo naudokite meniu **NetCast**. Daugiau informacijos apie „NetCast“ nustatymus ir trikčių diagnostiką žr. <http://lgknowledgebase.com>. Ieškokite „NetCast“.

### ⚠ DĖMESIO

- ▶ Neprijunkite modulinio telefono kabelio prie LAN prievado.
- ▶ Kadangi yra įvairių ryšio metodų, laikykitės savo telekomunikacijų operatoriaus ar interneto paslaugų tiekėjo specifikacijų.

# IŠORINĀS ĮRANGOS PRIJUNGIMAS

## Laidinio tinklo nustatymas

Jei yra pasiekiamas ir laidinis, ir belaidis tinklas, geriausia naudoti laidinį.

Sukūrus fizinį ryšį, dėl nedidelio namų tinklų skaičiaus gali reikėti sureguliuoti televizoriaus tinklo nustatymus.

Norėdami gauti išsamesnės informacijos, susisieki su interneto tiekėju ar skaitykite maršrutizatoriaus vadovą.

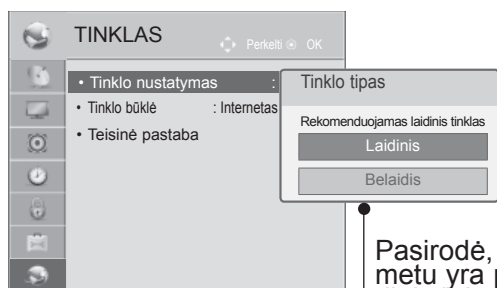

### Jei jau nustatėte Tinklo nustatymas

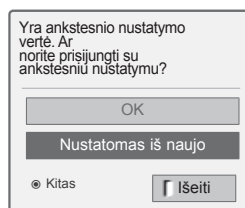

Pasirodė, kai vienu metu yra prijungti laidinis ir belaidis.

### IP automatinis nustatymas



### IP rankinis nustatymas



1 Pasirinkite **TINKLAS**.

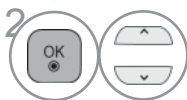

2 Pasirinkite **Tinklo nustatymas**.

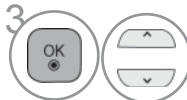

3 Pasirinkite **Laidinis**.



4 Jei jau buvote nustatę tinklo nustatymą, pasirinkite **Resetting** (Atstatymas). Naujos ryšio nuostatos atstato esamas tinklo nuostatas.



5 Pasirinkite **IP automatinis nustatymas** arba **IP rankinis nustatymas**.

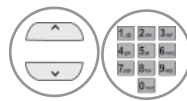

6 Pasirinkus **IP rankinis nustatymas**: IP adresus reikės įvesti rankiniu būdu.



6 Pasirinkite **OK**.

- Šiai funkcijai reikia nuolat veikiančio plačiajuosčio tinklo interneto ryšio.
- Jums nereikia prisijungti prie asmeninio kompiuterio, kad galėtumėte naudoti šią funkciją.
- Jei **Tinklo nustatymas** neveikia, patikrinkite savo tinklo sąlygas. Patikrinkite LAN kabelį ir įsitinkinkite, kad jūsų maršrutizatoriuje yra įjungtas DHCP, jei norite naudoti Automatinį nustatymą.
- Jei **Tinklo nustatymas** nėra iki galo atliktas, tinklas gali neveikti normaliai.
- **IP automatinis nustatymas** : pasirinkite jį, jei yra DHCP serveris vietiniame tinkle (LAN), pasiekiamas per laidinį ryšį, ir televizoriui bus automatiškai priskirtas IP adresas. Jei naudojate plačiajuosčio tinklo maršrutizatorių ar plačiajuosčio tinklo modema, kuris turi DHCP (Dinaminis pagrindinio kompiuterio konfigūracijos protokolas) serverio funkciją. IP adresas bus automatiškai nustatytas.
- **IP rankinis nustatymas** : pasirinkite jį, jei tinkle nėra jokio DHCP serverio ir norite rankiniu būdu nustatyti IP adresą.

# IŠORINĀS ĮRANGOS PRIJUNGIMAS

## ! PASTABA

- ▶ Daugiau informacijos apie „Netcast“ nustatymus ir trikčių diagnostiką žr. <http://lgknowledgebase.com>. Ieškokite „Netcast“.
- ▶ Su šiuo televizoriumi naudokite standartinį LAN kabelį. Cat5 ar geresnį su RJ45 jungtimi.
- ▶ Daug tinklo ryšio problemų, kilusių įdiegimo metu, dažnai galima pašalinti atstačius maršrutizatorių ar modemą. Po grotuvo prijungimo į namų tinklą, skubiai išjunkite ir/ar atjunkite nuo elektros tinklo namų tinklo maršrutizatoriaus ar kabelinio ryšio modemo maitinimo kabelį. Tada vėl įjunkite ir/ar prijunkite prie elektros tinklo maitinimo kabelį.
- ▶ Priklausomai nuo interneto paslaugų tiekėjo (ISP), prietaisų, galinčių gauti paslaugas internetu, skaičius gali būti apribotas dėl taikomų naudojimo sąlygų. Dėl išsamesnės informacijos susisiekite su savo ISP.
- ▶ LG neatsako už jokių televizoriaus veiklos ir/ar interneto ryšio sutrikimus dėl ryšio klaidų / trikčių, susijusių su jūsų plačiajuosčio tinklo interneto ryšiu ar kita prijungta įranga.
- ▶ LG neatsako už jūsų interneto ryšio trikdžius.
- ▶ Tam tikras turinys, pasiekiamas per tinklo ryšį, gali būti nesuderinamas su televizoriumi. Jei jūs turite klausimų dėl tokio turinio, susisiekite su turinio gamintoju.
- ▶ Galite gauti netinkamus rezultatus, jei tinklo ryšio greitis neatitinka pasiekiamo turinio reikalavimų.
- ▶ Kai kurios interneto ryšio operacijos gali būti negalimos dėl tam tikrų apribojimų, nustatytų interneto paslaugų teikėjo (ISP), tiekiančio jūsų plačiajuosčio tinklo interneto ryšį.
- ▶ Turite mokėti visus mokesčius, kuriuos taiko interneto paslaugų teikėjas, įskaitant mokesčius už tinklą, bet jais neapsiribojant.
- ▶ Šiame televizoriui prijungti reikalingas 10 Base-T ar 100 Base-TX LAN prievadas. Jei jūsų interneto paslauga neleidžia naudotis tokiu ryšiu, jums nepavyks prijungti televizoriaus.
- ▶ Reikia turėti DSL modemą norint naudoti DSL paslaugą, ir reikia turėti kabelinį modemą norint naudoti kabelinio modemo paslaugą. Priklausomai nuo prieigos metodo ir abonentinės sutarties su jūsų ISP, jums gali nepavykti pasinaudoti interneto ryšio funkcija, kurią turi šis televizorius, arba jums gali būti apribotas prietaisų, kuriuos jūs galite prijungti tuo pačiu metu, skaičius. (Jei jūsų ISP riboja abonentus iki vieno prietaiso, šiam televizoriui gali būti neleidžiama prisijungti, kai jau yra prijungtas asmeninis kompiuteris.)
- ▶ „Maršrutizatoriaus“ naudojimas gali būti neleidžiamas arba jo naudojimas gali būti apribotas priklausomai nuo jūsų ISP vidaus tvarkos ir apribojimų. Dėl išsamesnės informacijos tiesiogiai kreipkitės į savo ISP.
- ▶ Belaidis tinklas veikia 2,4 GHz radijo dažniais, kuriuos taip pat naudoja kiti buities prietaisai, kaip antai belaidis telefonas, „Bluetooth®“ prietaisai, mikrobangų krosnelė, ir šį tinklą gali paveikti tų prietaisų trikdžiai. Jį gali pertraukti prietaisai, naudojantis 5 GHz juostos radijo dažnius. Tai yra toks pats prietaisas su LG belaidė medijos dėžute, bevieliu telefonu ar kitas „Wi-Fi“ įrenginys.
- ▶ Paslaugos per belaidį tinklą sparta gali sumažėti dėl belaidžio ryšio aplinkos sąlygų.
- ▶ Išjunkite visą nenaudojamą tinklo įrangą savo vietiniame namų tinkle. Kai kurie prietaisai gali sukurti tinklo duomenų srautą.
- ▶ Kai kuriais atvejais, padėjus prieigos tašką ar belaidį maršrutizatorių aukščiau virš grindų, gali pagerėti priėmimas.
- ▶ Priėmimo kokybė per belaidį ryšį priklauso nuo daugelio faktorių, kaip antai prieigos taško tipo, atstumo tarp televizoriaus ir prieigos taško, ir televizoriaus vietos.
- ▶ Kai jungiatės prie interneto per laidinio / belaidžio ryšio dalijimo įrenginį, jis gali pertraukti ryšį dėl paslaugas teikiančios bendrovės apribojimų ar patvirtinimų.
- ▶ Norint prijungti belaidį AP, reikalingas AP, palaikantis belaidį prisijungimą. Taip pat reikia suaktyvinti AP belaidžio ryšio funkciją. Apie AP belaidžio ryšio galimybes teiraukitės AP tiekėjo.
- ▶ Patikrinkite AP SSID saugos parametrus belaidžiam AP ryšiui ir pasiteiraukite AP tiekėjo apie AP SSID saugos parametrus.
- ▶ Televizija gali sulėtėti arba blogai veikti esant neteisingiems tinklo įrangos parametrams (laidinis / belaidis maršrutizatorius, šakotuvai ir t.t.). Įdiekite teisingai, vadovaudamiesi įrenginio vadovu, ir nustatykite tinklą.
- ▶ Kai AP nustatytas taip, kad apimtų 802,11 n (išskyrus Rusiją), ir jei Užšifravimas pažymėtas kaip WEP (64/128 bit) arba WPA (TKIP/AES), ryšys gali būti neįmanomas. Priklausomai nuo AP gamintojų gali būti skirtingi ryšio būdai.

## Belaidžio tinklo prijungimas

LG belaidžio LAN plačiajuosčio ryšio/DLNA adapteris suteikia galimybę prijungti TV prie belaidžio vietinio tinklo.

Tinklo konfigūravimas ir prijungimo būdas gali skirtis priklausomai nuo naudojamos įrangos ir tinklo aplinkos. Išsamų jungimo žingsnių ir tinklo nustatymų aprašymą žr. nustatymų instrukcijas, pateikiamas kartu su jūsų prieigos tašku arba belaidžiu maršrutizatoriumi.

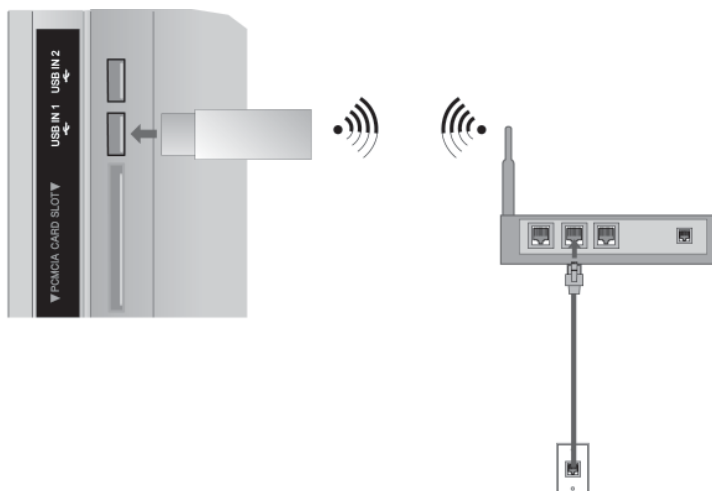

- 1 Prijunkite „**LG Wireless LAN for Broadband/DLNA Adaptor**“ (Belaidžio vietinio tinklo adapterį plačiajuosčiam tinklui / DLNA) prie televizoriaus jungties **USB IN 1** ar **USB IN 2**.
- 2 Pasirinkite „**Tinklo nustatymas**“ iš meniu „**TINKLAS**“. Po prijungimo galite naudoti **NetCast** meniu.

### ! PASTABA

- ▶ Norint peržiūrėti nuotraukas, klausytis muzikos ar vaizdo įrašų, kurie saugomi kompiuteryje, naudojant maršrutizatorių, rekomenduojama naudoti laidinį maršrutizatoriaus prievadą.
- ▶ Kai naudojamas belaidis maršrutizatoriaus prievadas, gali atsirasti kai kurių funkcijų apribojimai.

# IŠORINĀS ĮRANGOS PRIJUNGIMAS

## Belaidžio tinklo nustatymas

Prieš prijungiant televizorių į tinklą, reikia nustatyti AP (Prieigos tašką) ar belaidį maršrutizatorių.

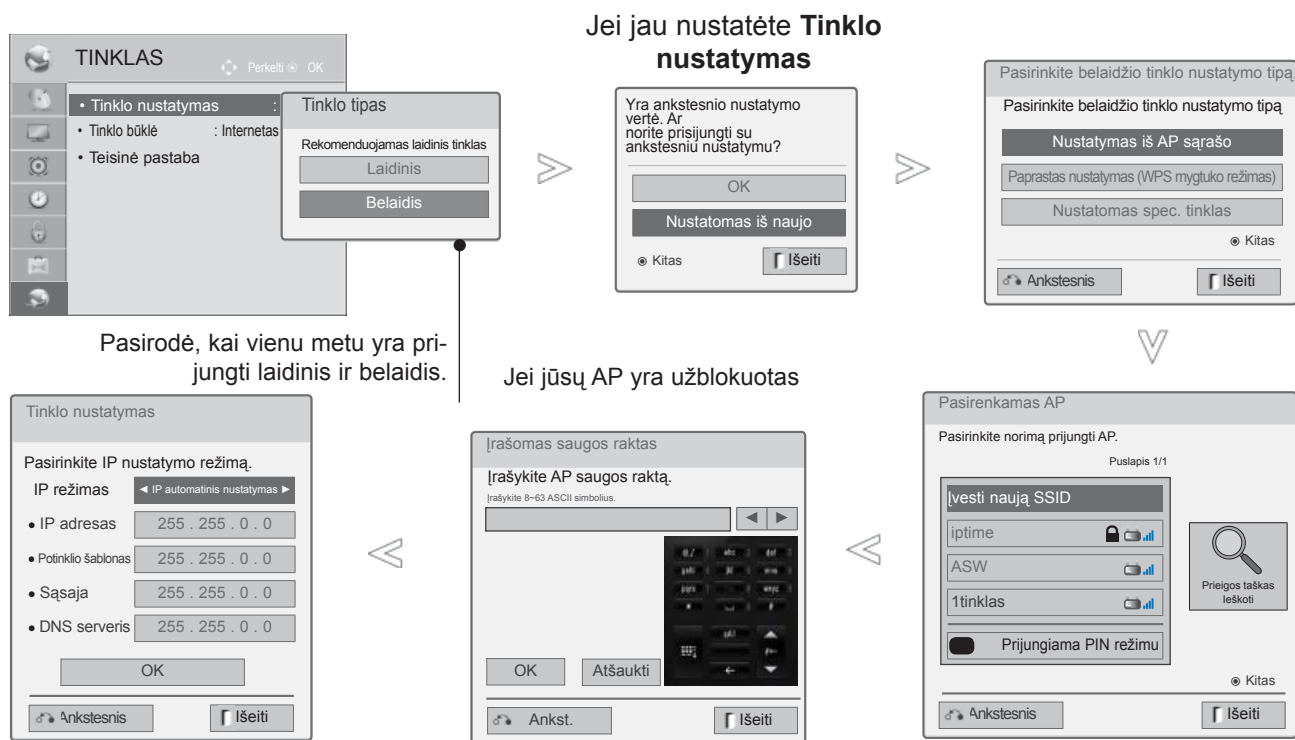

1 Pasirinkite **TINKLAS**.

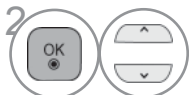

2 Pasirinkite **Tinklo nustatymas**.



3 Pasirinkite **Belaidis**.



4 Jei jau buvote nustatę tinklo nustatymą, pasirinkite **Resetting (Atstatymas)**.

Naujos ryšio nuostatos atstato esamas tinklo nuostatas.



5 Pasirinkite **Nustatymas iš AP sąrašo**.



6 Skenuoti visus pasiekiamus AP (Prieigos taškus) ar belaidžius maršrutizatorius ir parodyti juos sąrašė.



Pasirinkite AP (Prieigos tašką) ar belaidį maršrutizatorių sąrašė.  
(Jei jūsų AP yra užblokuotas, įveskite AP saugumo mygtuką).



Įveskite AP saugos raktą.



9 Pakartokite 4-5 žingsnį, kaip aprašyta 20 p.



# Kai saugumo kodas jau yra nustatytas

## PIN (Asmeninis identifikavimo numeris)

Jei norite prijungti AP (Prieigos tašką) ar maršrutizatorių su PIN, naudokite šią funkciją.

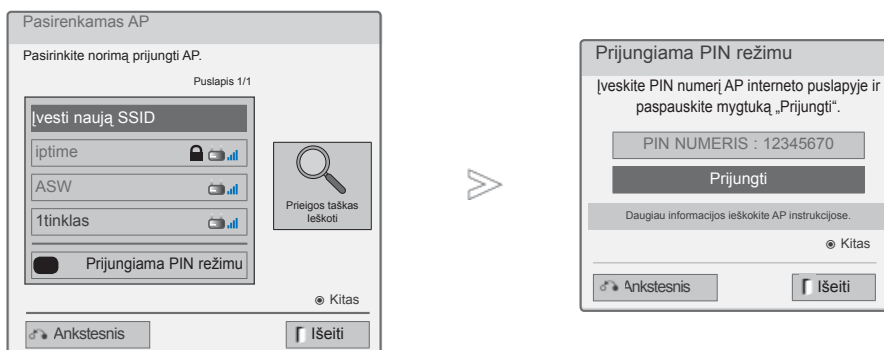

1 Pakartokite 1-6 žingsnį, kaip aprašyta 24 p.

2 **RAUDONA** Prisijunkite prie prieigos taško su **PIN** režimu.

3 Savo televizoriaus ekrane galite matyti Tinklo ID ir Saugumo mygtuką. Įveskite PIN numerį savo įrenginyje.

4 **OK** Pasirinkite **Prijungti**.

5 Pakartokite 4-5 žingsnį, kaip aprašyta 20 p.

■ PIN numeris yra unikalus 8 skaitmenų rakto numeris.

# IŠORINĀS ĮRANGOS PRIJUNGIMAS

## Paprastas nustatymas (WPS mygtuko režimas)

Jei jūsų prieigos taškas ar belaidis maršrutizatorius palaiko PIN ar WPS (Wi-Fi apsaugoti nustatymai), galima naudoti prieigos tašką ar belaidį maršrutizatorių anksčiau nei po 120 sekundžių. Jums nereikia žinoti prieigos taško pavadinimo (SSID: Paslaugos nustatytas identifikatorius) ir prieigos taško ar belaidžio maršrutizatoriaus saugos kodo.

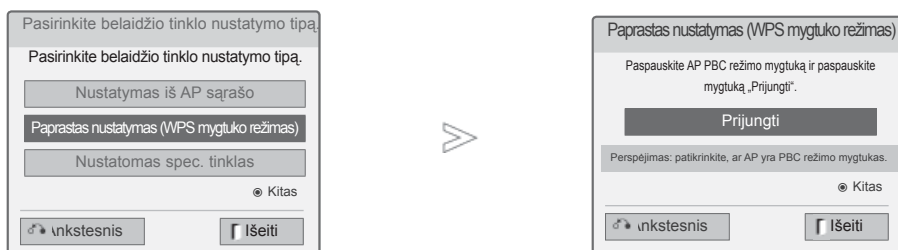

1 Pakartokite 1-4 žingsnį, kaip aprašyta 24 p.

2   Pasirinkite **Paprastas nustatymas (WPS mygtuko režimas)**.

3  Pasirinkite **Prijungti**.

4 Pakartokite 4-5 žingsnį, kaip aprašyta 20 p.

## Specialusis režimas

Yra metodas, kaip galima tiesiogiai susisiekti su mašina nenaudojant AP.

Tai yra tas pats kaip sujungti du asmeninius kompiuterius su kryžminių kabeliu.

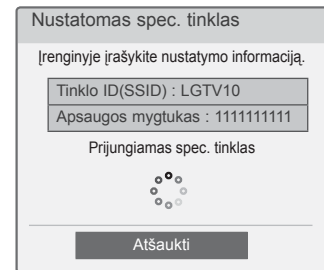
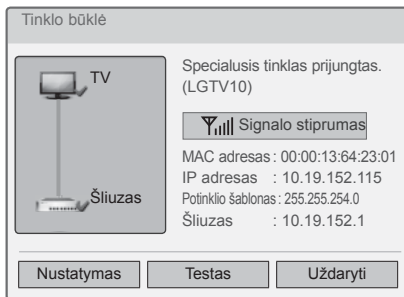
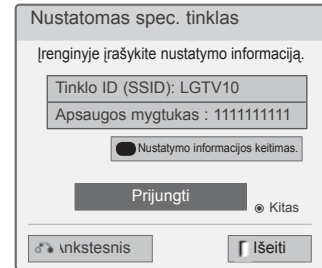
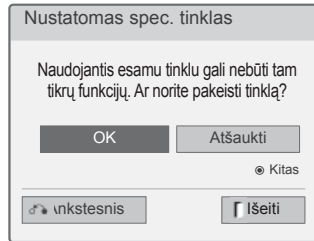
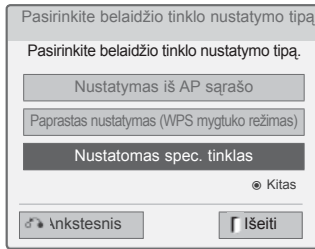

• PC nustatymo, kuris palaiko belaidį tinklą, pavyzdys

1. Raskite belaidžio tinklo prietaisą savo kompiuteryje.
2. Pasirinkite LGTV10, kuris pasirodo sąrašė. (Pasirinkite tą patį pavadinimą kaip tinklo ID, kuris rodomas televizoriaus ekrane.)
3. „Irašomas saugos raktas“ dialogo lange įrašykite 111111111. (Įrašykite saugos raktą, kuris rodomas televizoriaus ekrane.)

• PC nustatymai

PC interneto protokolą (TCP/IP) reikia nustatyti rankiniu būdu.

IP adresą, potinklio šabloną ir numatytąjį šliuzą galite nustatyti savo nuožiūra.

t.y.) IP adresas: 192.168.0.1 / Potinklio šablonas: 255.255.255.0 / numatytasis šliuzas: 192.168.0.10

• TV nustatymai

Patvirtinkite IP adresą ir PC šliuzą.

Įveskite PC šliuzo adresą į IP adresą ir PC IP adresą į šliuzą, ir spauskite **OK** (GERAI).

t.y.) IP adresas: 192.168.0.10 / Potinklio šablonas: 255.255.255.0 / numatytasis šliuzas: 192.168.0.1

1 Pakartokite 1-3 žingsnį, kaip aprašyta p. 24.

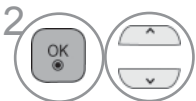

Pasirinkite **Nustatomas spec. tinklas**.



Pasirinkite **OK**.



Įrašykite IP adresą.



Tinklo nustatymas baigtas.  
**Pasirinkite Uždaryti.**



Pasirinkite **Prijungti** spec. tinklui prijungti.

Savo televizoriaus ekrane galite matyti Tinklo ID ir Saugumo mygtuką.

Įveskite šį Tinklo ID ir Saugumo raktą į savo įrenginį. Jei tinklas neveiktų, pakeiskite nustatymų informaciją, naudodami Raudoną mygtuką.

# IŠORINĀS ĮRANGOS PRIJUNGIMAS

## Tinklo būklė

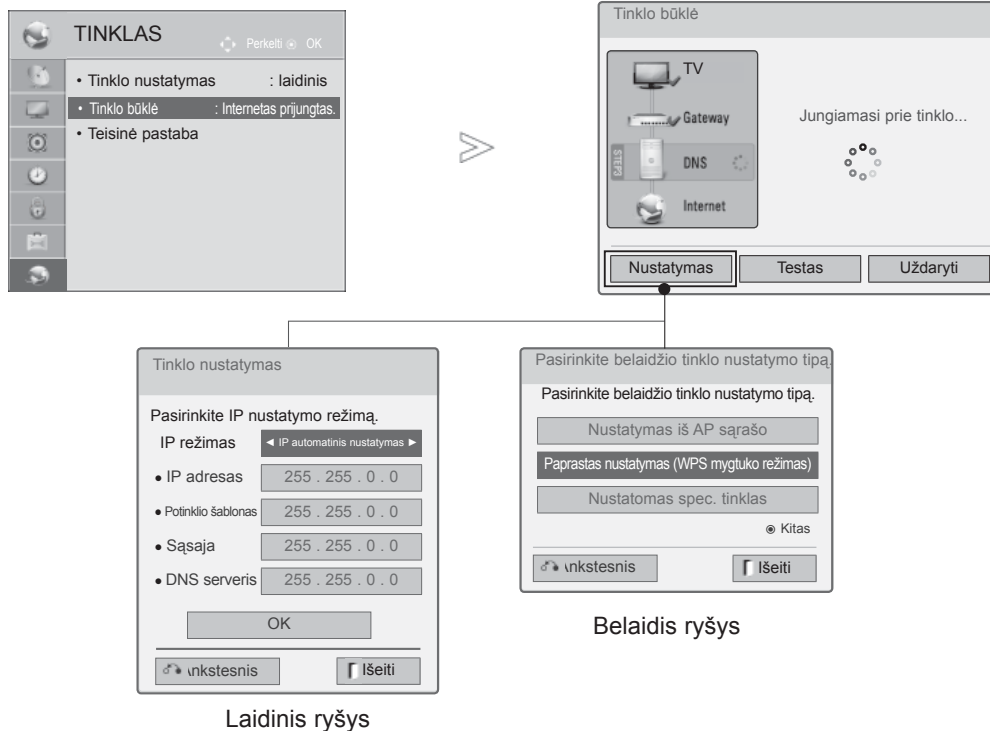

-   Pasirinkite **TINKLAS**.
-   Pasirinkite **Tinklo būklė**.
-  Patikrinkite tinklo būklę.

- **Nustatymas**: grįžti į tinklo nustatymo meniu ar belaidžio tinklo nustatymo tipo meniu.
- **Testas**: patikrinti esamą tinklo būklę po tinklo nustatymo.
- **Uždaryti**: grįžti į ankstesnį meniu.

# TELEVIZORIAUS ŽIŪRĖJIMAS / PROGRAMŲ VALDYMAS

## TELEVIZORIAUS ĮJUNGIMA

- Įjungus televizorių galima naudotis visomis jo funkcijomis.

- 1 Pirmiausia tinkamai įjunkite maitinimo laidą.  
Dabar televizorius yra įsijungęs į budėjimo režimą.
- 2 Jei televizorių norite perjungti iš budėjimo režimo į normalų veikimo režimą, spauskite televizoriaus mygtuką  / **I**, **ĮVESTIS** ar **P** ^ v arba nuotolinio valdymo pulte spauskite mygtuką **MAITINIMAS**, **ĮVESTIS**, **P** ^ v ar **SKAIČIUS** ir televizorius bus įjungtas.

## SĄRANKOS PALEIDIMAS

- 1 Jeigu įjungus televizorių ekrane rodomas meniu ekranas (angl. On Screen Display – OSD), galite pasirinkti **Kalba**, **Režimo nustatymas**, **Maitinimo indikatorius** (Kai pasirenkate **Namų režimas** iš **Režimo nustatymas**-Tik LED LCD TV modeliai), **Šalis** (Išskyrus 32/37/42LE49\*\*, 32/37/42/47/55LE59\*\*, 42/47LE7390, 32/37/42/47/55LE79\*\*, 42/47/55LE89\*\*, 32/37/42LD49\*\*, 32/37/42/47/55LD69\*\*, 32/42/47LD79\*\*, 32/37/42LD89\*\*, 42/47LX69\*\*, 50/60PK59\*, 50/60PK79\*\*, 50/60PK99\*\*, 50/60PX99\*\*) ar **Laiko juosta** (Kada kaip šalis yra pasirinkta Rusija) ar **Nustatyti slaptažodį** (Kai yra pasirinkta Prancūzija), **Automat. nustatymas**.

### PASTABA:

- a. Jei uždarysite neatlikę pradinio nustatymo, pradinių nustatymų meniu gali būti vėl rodomas.
- b. Norėdami pakeisti esamą OSD į ankstesnę OSD, paspauskite mygtuką **BACK** (atgal).
- c. Tose šalyse, kur nėra patvirtintų DTV transliavimo standartų, atsižvelgiant į DTV transliavimo aplinką gali neveikti kai kurios DTV funkcijos.
- d. Režimas „Namų režimas“ yra optimalus nustatymas namų aplinkai, ir jis yra **TELEVIZORIAUS** numatytasis nustatymas.
- e. „Parduotuvėje“ yra optimalus nustatymas parduotuvės aplinkai. Jei naudotojas keičia vaizdo kokybės duomenis, „Parduotuvėje“ režimas po tam tikro laiko pakeičia produkto aizdo kokybę į mūsų nustatytą.
- f. Režimai (Namų režimas, Parduotuvėje) gali būti pakeisti naudojant Režimo nustatymas meniu **PARINKTYS**.
- g. Kai šalies nustatymo parinktis yra Prancūzija, slaptažodis yra ne „0“, „0“, „0“, „0“, o „1“, „2“, „3“, „4“.

## PROGRAMOS PASIRINKIMAS

- 1 Jeigu norite pasirinkti programos numerį, spauskite mygtuką **P** ^ v arba skaitmeninius mygtukus.

## GARSO REGULIAVIMAS

- 1 Norėdami reguliuoti garsą, spauskite mygtuką  + ar -.

- 2 Jeigu norite garsą išjungti, spauskite mygtuką **MUTE**.

Jūs galite atšaukti šią funkciją paspaudę mygtuką Nutildyti,  + , - ar mygtuką **AV** režimas.

# TELEVIZORIAUS ŽIŪRĀJIMAS/PROGRAMŲ VALDYMAS

## SPARTUSIS MENU

Jūsų TELEVIZORIAUS ekrane rodomas meniu (OSD meniu) gali šiek tiek skirtis nuo šiose instrukcijoje pateiktų paveikslėlių.

„Q.Menu“ (Spartus Menu) (Spartusis meniu) yra vartotojų dažnai naudojamų funkcijų meniu.

 **Proporbc. koef. (Vaizdo formatas):** pasirenkamas norimas vaizdo formatas.

Meniu "Ratio" (Koeficientas) nustatymą "Zoom" (Mastelis) pasirinkite 14:9, Mastelis ir Kino mastelis. Nustačius "Zoom" (Mastelis), ekranas atgal grįžta į "Q.Menu" (Spartusis meniu).

 **Aiškus balsas II (Švarus balsas II) :** išskirdamas žmogaus garsų diapazoną iš kitų diapazonų, padeda vartotojams geriau girdėti žmogaus balsus.

 **Vaizdo režimas :** pasirenkamas norimas vaizdo režimas.

 **Garso režimas :** šia funkcija automatiškai nustatoma garsų kombinacija, kuri geriausiai

tinka žiūrėti vaizdams. Pasirinkite norimą „Garso režimas“ (Garso režimas).

 **Garsas arba Audio kalba :** pasirenkama garso išvestis.

 **Išsijungimo laikmatis (Išsijungimo laikmatis):** **PR nustatomas išsijungimo laikmatis.**

 **Praleidimas įjungtas/išjungtas :** pasirenkamas Praleidimas įjungtas/išjungtas.

 **USB įrenginys :** pasirenkamas „Atjungti“, kad būtų atjungtas USB įrenginys.



1   Parodykite kiekvieną meniu.

2  Pasirinkti norimą šaltinį.

3  



• Norėdami grįžti prie įprasto televizoriaus žiūrėjimo, paspauskite mygtuką **Q.Meniu/Išeiti**.

• Norėdami grįžti prie ankstesnio meniu ekrano, paspauskite mygtuką **ATGAL**.

# EKRANE RODOMŲ MENIU PASIRINKIMAS IR NUSTATYMAS

Jūsų TELEVIZORIAUS ekrane rodomas meniu (OSD meniu) gali šiek tiek skirtis nuo šiose instrukcijoje pateiktų paveikslėlių.

1   Parodykite kiekvieną meniu.

2   Pasirinkite meniu elementą.

3  Perkelti į iššokantį meniu.

- Paspaudę mygtuką **Raudona**, galite atidaryti meniu **Pagalba klientui**.
- Paspaudę mygtuką **Žalia**, galite atidaryti meniu **Paprastasis vadovas**.
- Norėdami grįžti prie įprasto televizoriaus žiūrėjimo, paspauskite mygtuką **Meniu/ Išėiti**.
- Norėdami grįžti prie ankstesnio meniu ekrano, paspauskite mygtuką **ATGAL**.

## ! Pastaba

- ▶ **ISM būdas** gali būti naudojamas tik plazminiuose televizoriuose.
- ▶ **Foninis apšvietimas, Maitinimo indikatorius** gali būti naudojami tik LCD TV/LED LCD TV modeliuose.
- ▶ Režimu „Analoginis“ neįmanoma naudoti **CI informacijos**.



NUSTATYMAS

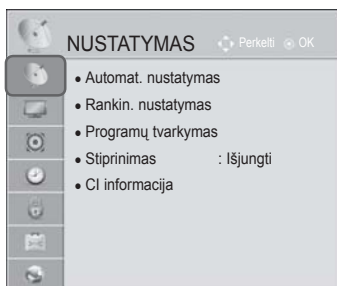

VAIZDAS



GARSAS



LAIKAS



# TELEVIZORIAUS ŽIŪRĀJIMAS/PROGRAMŲ VALDYMAS

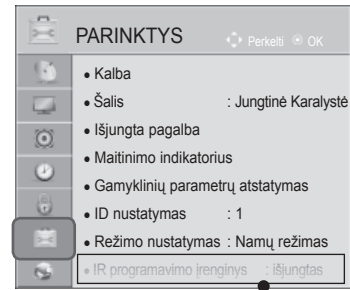
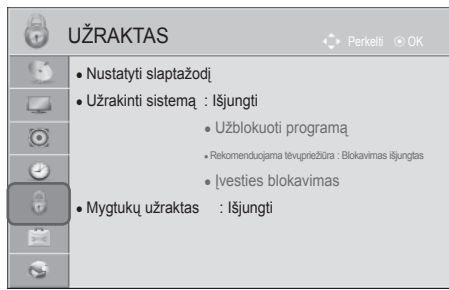

• Papildomos informacijos žr. pasirinkamą „Belaidžio daugialypės terpės įrenginį“ naudojimo instrukciją. (Išskyrus 32/37/42LD4\*\*\*)

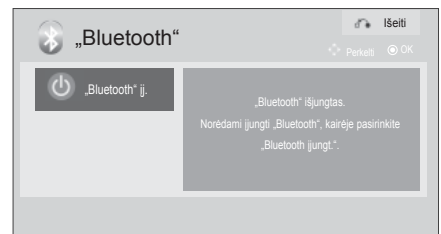
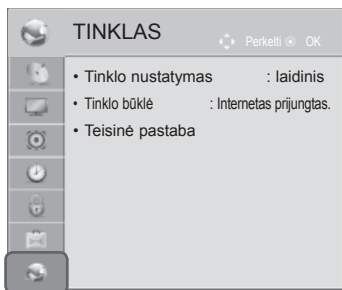

(Išskyrus 32/37/42LE4\*\*\*, 32/37/42/47/55LE5\*\*\*, 42/47LE73\*\*, 32/37/42LD4\*\*\*, 32/37/42/47/55LD6\*\*\*, 32/42/47LD7\*\*\*, 32/37/42LD8\*\*\*, 42/47LX6\*\*\*, 47/55LX9\*\*\*, 32/37/42/47/55LV5\*\*\*, 50/60PK5\*\*, 50/60PX9\*\*)



■ Rodomas vaizdas gali skirtis nuo jūsų televizoriaus.

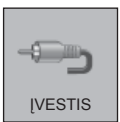

(Tik 32/37/42LE4\*\*\*, 32/37/42/47/55LE5\*\*\*, 42/47LE73\*\*, 32/37/42LD4\*\*\*, 32/37/42/47/55LD6\*\*\*, 32/42/47LD7\*\*\*, 32/37/42LD8\*\*\*, 42/47LX6\*\*\*, 47/55LX9\*\*\*, 32/37/42/47/55LV5\*\*\*, 50/60PK5\*\*, 50/60PX9\*\*)



# AUTOMATINIS PROGRAMŲ NUSTATYMAS

Jį naudokite automatiškai surasti ir įrašyti visas programas.

Kai pradėsite automatinį programavimą, bus panaikinta visa anksčiau išsaugota techninės priežiūros informacija.

Maksimalus programų, kurias galima išsaugoti, skaičius yra 1000. Tačiau atsižvelgiant į transliacijos signalus, skaičius gali šiek tiek kisti.

DVB-T, DVB-C automatinis nustatymas – tai meniu, skirtas šalių, kuriose naudojamas DVB kabelis, vartotojams.

Jei norite pasirinkti **Antena**,

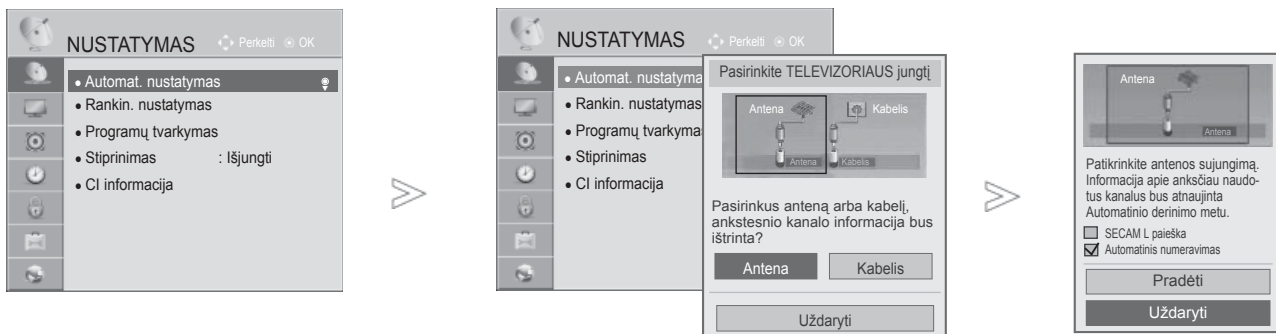

- 1 Pasirinkite **NUSTATYMAS**.
- 2 Pasirinkite **Automat. nustatymas**.
- 3 Pasirinkite **Antena**.
- 4 Pasirinkite **Pradėti**.
- 5 Vykdykite **Automat. nustatymas**.

- Keturių skaitmenų slaptažodį įveskite **SKAITMENU** mygtukais, kai nustatyta **Užrakinti sistemą** reikšmė „**Įjungta**“.
- Jei norite testuoti automatinį derinimą, pasirinkite **Pradėti** su mygtuku . Tada paspauskite mygtuką **OK**. Priešingu atveju pasirinkite **Uždaryti**.
- **Automatinis numeravimas**: nuspręskite, ar derinant naudoti tokius programų numerius, kokius siunčia transliuojančios stotys. (Taikoma ne visų modelių atveju.)
- **SECAM L paieška** : Išskyrus 32/37/42LE49\*\*, 32/37/42/47/55LE59\*\*, 42/47LE7390, 32/37/42/47/55LE79\*\*, 42/47/55LE89\*\*, 32/37/42LD49\*\*, 32/37/42/47/55LD69\*\*, 32/42/47LD79\*\*, 32/37/42LD89\*\*, 42/47LX69\*\*, 50/60PK59\*, 50/60PK79\*\*, 50/60PK99\*\*, 50/60PX99\*\*
- Kai **Šalies** meniu pasirenkate Italiją, jei įvykus programos konfliktui po Automat. nustatymo parodomas išskylantysis langas, pasirinkite transliuotoją konfliktinės programos numeriui.

- DVB kabelį galima naudoti šiose šalyse: Vokietija, Nyderlandai, Švedija, Šveicarija, Danija, Austrija, Suomija, Norvegija, Slovėnija, Vengrija, Ukraina (išskyrus 42/47LX6\*\*\*, 47/55LX9\*\*\*, 50/60PX9\*\*\*). (Galima pridėti šalį, palaikančią kabelį).
- Skaitmeninės televizijos negalima naudoti šiose šalyse: Slovakija, Bosnija, Serbija, Bulgarija, Albanija, Kazachstanas

- Norėdami grįžti prie įprasto TELEVIZORIAUS žiūrėjimo, paspauskite mygtuką **MENU/EXIT(meniu/uždaryti)**.
- Norėdami grįžti prie ankstesnio meniu ekrano, paspauskite mygtuką **ATGAL**.

# TELEVIZORIAUS ŽIŪRĀJIMAS/PROGRAMŲ VALDYMAS

Jei norite pasirinkti **Kabelis**,

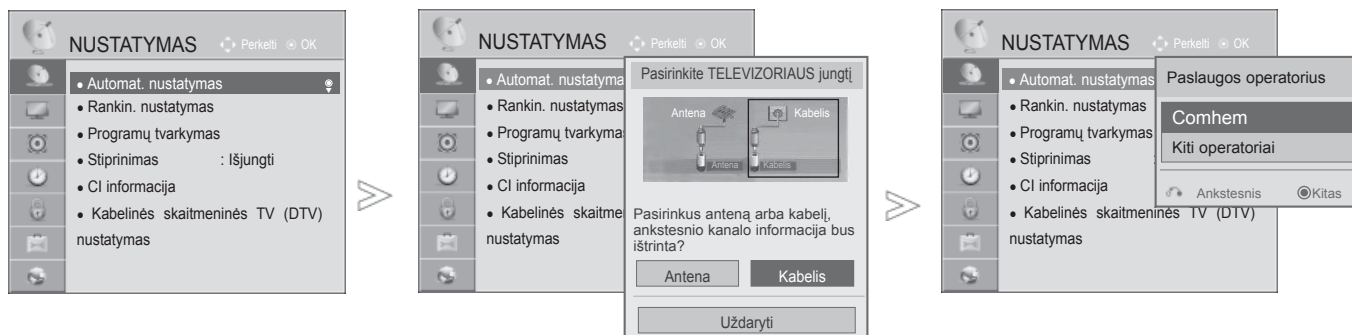

- 1 Pasirinkite **NUSTATYMAS**.
- 2 Pasirinkite **Automat. nustatymas**.
- 3 Pasirinkite **Kabelis**.
- 4 Pasirinkite **Comhem** arba **Kiti operatoriai**.
- 5 Pasirinkite **Spartus** arba **Pilnas**.

- Keturių skaitmenų slaptažodį įveskite **SKAITMENŲ** mygtukais, kai nustatyta **Užrakinti sistemą** reikšmė „**Įjungta**“.
- Pasirinkus **Kabelis**, **Kabelinės televizijos paslaugų operatorius** pasirinkimo langas gali skirtis arba jis gali būti visai nerodomas, priklausomai nuo atitinkamoje šalyje esamų kabelinės televizijos sąlygų
- Laikinas langas, skirtas pasirinkti **Paslaugos operatorius** rodomas tik pradžioje šiais 3 atvejais: kai atidarote meniu **Pradinis nustatymas**, kai pakeičiate **Antena** į **Kabelis** arba kai atidarote meniu pakeitę nustatymą **Šalis**.
- Norėdami pasirinkti **Paslaugos operatorius** kitais nei pirmiau minėtais 3 atvejais, galite tai padaryti pasirinkdami **Nustatymas->Kabelinės skaitmeninės TV (DTV) nustatymas-> Paslaugos operatorius**.

- Sertifikatą gavę paslaugų operatoriai: Švedija („Comhem“, „Canal Digital“), Danija („YouSee“, „Canal Digital“, „Stofa“), Norvegija („Canal Digital“), Nyderlandai („Ziggo“) (išskyrus 42/47LX6\*\*\*, 47/55LX9\*\*\*, 50/60PX9\*\*\*), Ukraina („Volia-Cable“)(išskyrus 42/47LX6\*\*\*, 47/55LX9\*\*\*, 50/60PX9\*\*\*), Vokietija(KDG).
- Jeigu sąrašė nėra jūsų pageidaujamo paslaugų operatoriaus, pasirinkite **Kiti operatoriai**.
- Jei pasirenkate „Other Operators“ (kiti operatoriai) arba pasirinkta šalis palaiko tik „Other Operators“, visiems kanalams surasti gali prireikti laiko, o kai kurie kanalai gali būti nesurasti.  
Jei kai kurie kanalai neatsiranda, atlikite šiuos veiksmus:
  1. **NUSTATYMAS** -> **Automat. nustatymas** -> **Kabelis** -> **Nustatymas**
  2. Funkciją **Pradinis nustatymas** perjunkite iš „**Išjungti**“ į „**Įjungti**“
  3. Įveskite papildomas vertes, pvz., dažnį, simbolių spartą, moduliaciją ir tinklo ID.  
(Minėtos informacijos galite pasiteirauti kabelinės TV paslaugų teikėjo.)

- Norėdami grįžti prie įprasto TELEVIZORIAUS žiūrėjimo, paspauskite mygtuką **MENU/EXIT**(menu/uždaryti).
- Norėdami grįžti prie ankstesnio meniu ekrano, paspauskite mygtuką **ATGAL**.

## ■ Pasirinkę Spartus (spartusis),

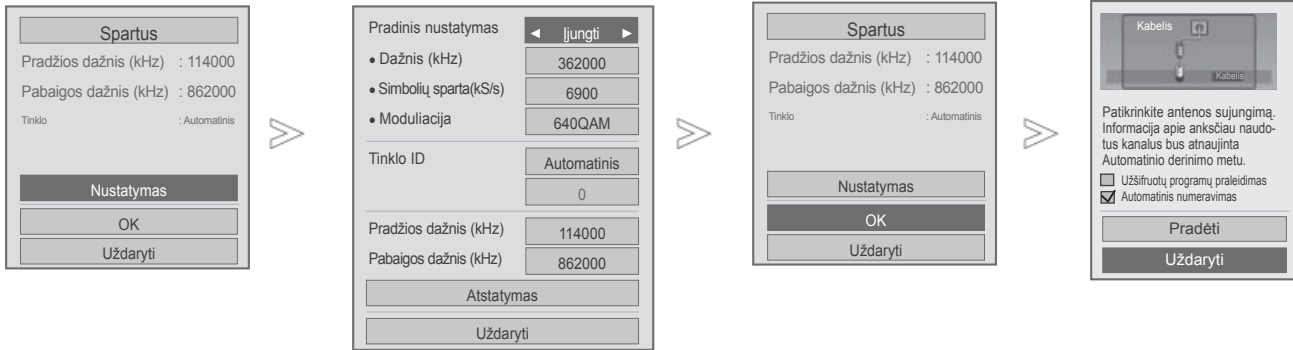

6 Pasirinkę **Spartus**,



7 Pasirinkite **Nustatymas**.

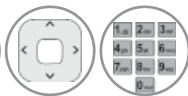

8 Atlikite atitinkamus reguliavimus.



9 Pasirinkite **Uždaryti**.



10 Pasirinkite **OK**.



11 Pasirinkite **Pradėti**.



12 Vykdykite **Automat. nustatymas**.





- Jei norite tęsti automatinį derinimą, pasirinkite **Pradėti** su mygtuku  $\wedge \vee$ . Tada paspauskite mygtuką **OK**. Priešingu atveju pasirinkite **Uždaryti**.
- **Automatinis numeravimas**: nuspręskite, ar derinant naudoti tokius programų numerius, kokius siunčia transliuojančios stotys.
- **Užšifruotų programų praleidimas** : Užšifruoti kanalai praleidžiami esant nustatymams **Automat. nustatymas** ir **Rankin. nustatymas**.

- Norėdami grįžti prie įprasto TELEVIZORIAUS žiūrėjimo, paspauskite mygtuką **MENU/EXIT(meniu/uždaryti)**.
- Norėdami grįžti prie ankstesnio meniu ekrano, paspauskite mygtuką **ATGAL**.

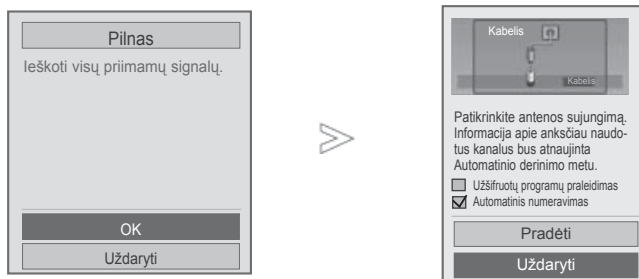
# TELEVIZORIAUS ŽIŪRĖJIMAS/PROGRAMŲ VALDYMAS

## ■ Pasirinkite Full (Pilnas),



- 6  Pasirinkite **Pilnas**.
- 7   Pasirinkite **OK**.
- 8   Pasirinkite **Pradėti**.
- 9  Vykdykite **Automat. nustatymas**.

- Jei norite tęsti automatinį derinimą, pasirinkite **Pradėti** su mygtuku  $\wedge \vee$ . Tada paspauskite mygtuką **OK**. Priešingu atveju pasirinkite **Uždaryti**.
- **Automatinis numeravimas**: nuspręskite, ar derinant naudoti tokius programų numerius, kokius siunčia transliuojančios stotys.
- **Užšifruotų programų praleidimas** : Užšifruoti kanalai praleidžiami esant nustatymams **Automat. nustatymas** ir **Rankin. nustatymas**.
- Negalite pasirinkti funkcijos „Visas“, kai Nyderlandų paslaugos operatorius yra nustatytas „Ziggo“ arba „Kiti operatoriai“. (Išskyrus 42/47LX6\*\*\*, 47/55LX9\*\*\*, 50/60PX9\*\*\*)

- Norėdami grįžti prie įprasto TELEVIZORIAUS žiūrėjimo, paspauskite mygtuką **MENU/EXIT(meniu/uždaryti)**.
- Norėdami grįžti prie ankstesnio meniu ekrano, paspauskite mygtuką **ATGAL**.

Šitos vertės yra būtinos, kad būtų galima greitai ir teisingai ieškoti visų pasiekiamų programų.

Paprastai naudojamos vertės yra pateiktos kaip „numatytosios“.

Tačiau dėl teisingų nustatymų paklauskite kabelinių paslaugų teikėjo.

Kai vykdomas Automat. nustatymas DVB kabelio režimu, pasirinkus parinktį Visas, bus ieškoma per visus dažnius, siekiant rasti prieinamus kanalus.

Tuo atveju, kai programa nėra ieškoma pasirinkus „Numatytasis“, atlikite paiešką pasirinkdami „Pilnas“.

Tačiau tuo atveju, kai programa yra ieškoma pasirinkus „Pilnas“, „Automat. nustatymo“ laikas gali pailgėti.

- **Dažnis** : įveskite vartotojo nustatytą dažnį.
- **Simbolių sparta** : įveskite vartotojo nustatytą simbolių spartą (simbolių sparta: greitis, kuriuo įrenginys, pvz., modemas, siunčia simbolius į kanalą).
- **Moduliacija** : įveskite vartotojo nustatytą moduliaciją. (Moduliacija: garso ir vaizdo signalų įkėlimas į perdavimo įtaisą).
- **Tinklo ID** : unikalus identifikatorius, priskirtas kiekvienam vartotojui.
- **Pradžios dažnis** : įveskite vartotojo nustatytą Pradžios dažnio diapazoną.
- **Pabaigos dažnis** : įveskite vartotojo nustatytą Pabaigos dažnio diapazoną.

# TELEVIZORIAUS ŽIŪRĀJIMAS/PROGRAMŲ VALDYMAS

## KABELINĖS SKAITMENINĖS TV (DTV) NUSTATYMAS

(TIK KABELINIAME REŽIME)

Diapazonas, kurį vartotojas gali išrinkti iš Paslaugos operatorių meniu skiriasi priklausomai nuo Paslaugos operatorių skaičiaus, kuriuos palaiko kiekviena šalis, ir jei palaikomų Paslaugos operatorių skaičius kiekvienai šaliai yra 1, atitinkama funkcija tampa neaktyvacija.

Po Paslaugos operatoriaus pakeitimo pasirodo įspėjimo langas, kuriame rašoma, kad aptiktų kanalų sąrašas bus pašalintas, kai bus paspaustas mygtukas **OK** arba bus pasirinktas „Uždaryti“, ir pasirinkus „**TAIP**“ pasirodo iškylantis „Automatinio nustatymo“ langas.

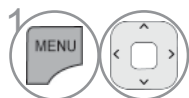

Pasirinkite **NUSTATYMAS**.

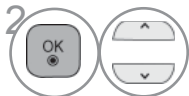

Pasirinkite **Kabelinės skaitmeninės TV (DTV) nustatymas**.

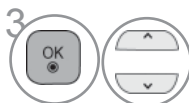

Pasirinkite **Paslaugos operatorius** ar **Automatinis kanalų atnaujinimas**.



Pasirinkti norimą šaltinį.

- Jei pasirinksite **Kabelis**, bus parodytas meniu **Kabelinės skaitmeninės TV (DTV) nustatymas**.
- Kai **Automatinis kanalų atnaujinimas** yra **įjungtas**, galite atnaujinti informaciją apie visas programas, kuri gali būti atnaujinta, įskaitant šiuo metu žiūrimą programą.
- Kai **Automatinis kanalų atnaujinimas** yra **išjungtas**, galite atnaujinti tik informaciją apie šiuo metu žiūrimą programą.
- Negalite pasirinkti **Kabelinės skaitmeninės TV (DTV) nustatymas**, kai paslaugos operatorius yra nustatytas „**Ziggo**“. (Išskyrus 42/47LX6\*\*\*, 47/55LX9\*\*\*, 50/60PX9\*\*\*)

- Norėdami grįžti prie įprasto TELEVIZORIAUS žiūrėjimo, paspauskite mygtuką **MENU/EXIT(meniu/uždaryti)**.
- Norėdami grįžti prie ankstesnio meniu ekrano, paspauskite mygtuką **ATGAL**.

# RANKINIS PROGRAMŲ NUSTATYMAS

## (TIK SKAITMENINIU REŽIMU)

Rankinis programų nustatymas leidžia jums rankiniu būdu pridėti programą prie jūsų programų sąrašo.

Jei norite pasirinkti **Antena**,

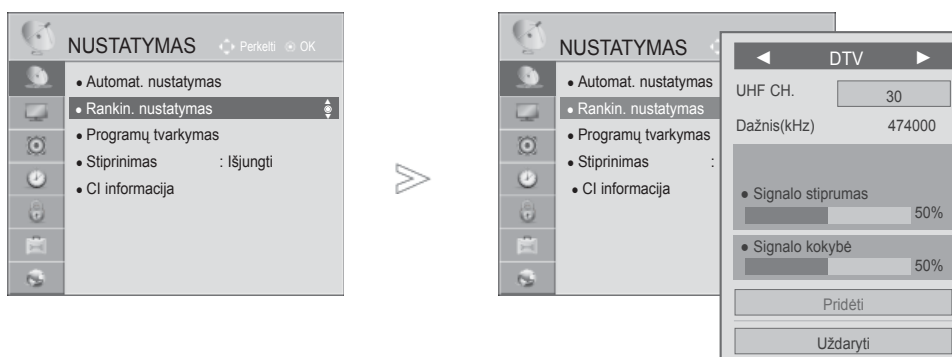

-   Pasirinkite **NUSTATYMAS**.
-   Pasirinkite **Rankin. nustatymas**.
-   Pasirinkite **DTV**.
-    Pasirinkite norimą channel number.
-   Pasirinkite naujinimą arba pridėkite kanalą, jei yra signalas.

- Keturių skaitmenų slaptažodį įveskite **SKAITMENŲ** mygtukais, kai nustatyta **Užrakinti sistemą** reikšmė „Ijungta“.
- Galite pasirinkti **SBAND** kai pasirinkta šalis yra Norvegija, Latvija.

- Norėdami grįžti prie įprasto TELEVIZORIAUS žiūrėjimo, paspauskite mygtuką **MENU/EXIT(meniu/uždaryti)**.
- Norėdami grįžti prie ankstesnio meniu ekrano, paspauskite mygtuką **ATGAL**.

# TELEVIZORIAUS ŽIŪRĀJIMAS/PROGRAMŲ VALDYMAS

Jei norite pasirinkti **Kabelis**,

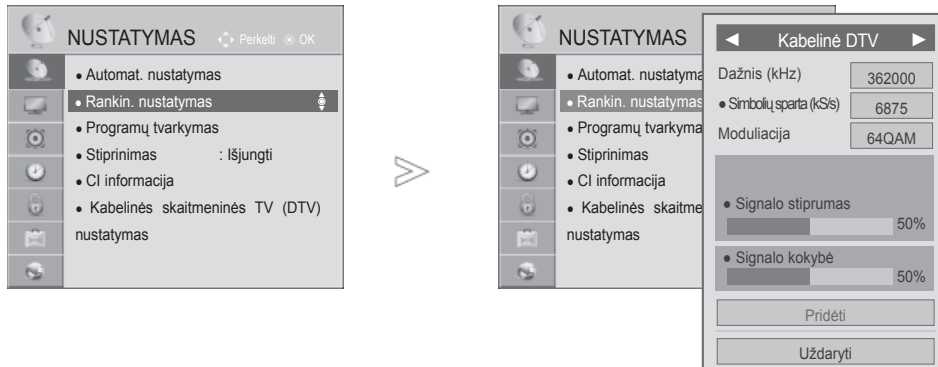

-   Pasirinkite **NUSTATYMAS**.
-   Pasirinkite **Rankin. nustatymas**.
-   Pasirinkite **Kabelinė DTV**.
-    Atlikite atitinkamus reguliavimus.

- Keturių skaitmenų slaptažodį įveskite SKAITMENŲ mygtukais, kai nustatyta **Užrakinti sistemą** reikšme „**Ijungti**“.
- **Simbolių sparta**: Įveskite naudotojo nustatytą simbolių spartą (simbolių sparta: greitis, kuriuo įrenginys, pvz., modemas, siunčia simbolius į kanalą).
- **Moduliacija**: Įveskite naudotojo nustatytą moduliaciją. (moduliacija: arso ir vaizdo signalų įkėlimas į per davimo įtaisą).
- Negalite pasirinkti **Kabelinė DTV**, kai paslaugos operatorius yra nustatytas „**Ziggo**“ arba „**Kiti operatoriai**“ iš Nyderlandų. (Išskyrus 42/47LX6\*\*\*, 47/55LX9\*\*\*, 50/60PX9\*\*\*)

- Norėdami grįžti prie įprasto TELEVIZORIAUS žiūrėjimo, paspauskite mygtuką **MENU/EXIT(meniu/uždaryti)**.
- Norėdami grįžti prie ankstesnio meniu ekrano, paspauskite mygtuką **ATGAL**.



# RANKINIS PROGRAMŲ NUSTATYMAS

## (ANALOGINE VEIKSENA)

Rankinis programavimo režimas leidžia rankiniu būdu nustatyti ir pageidaujama tvarka sudėlioti nustatytas stotis.

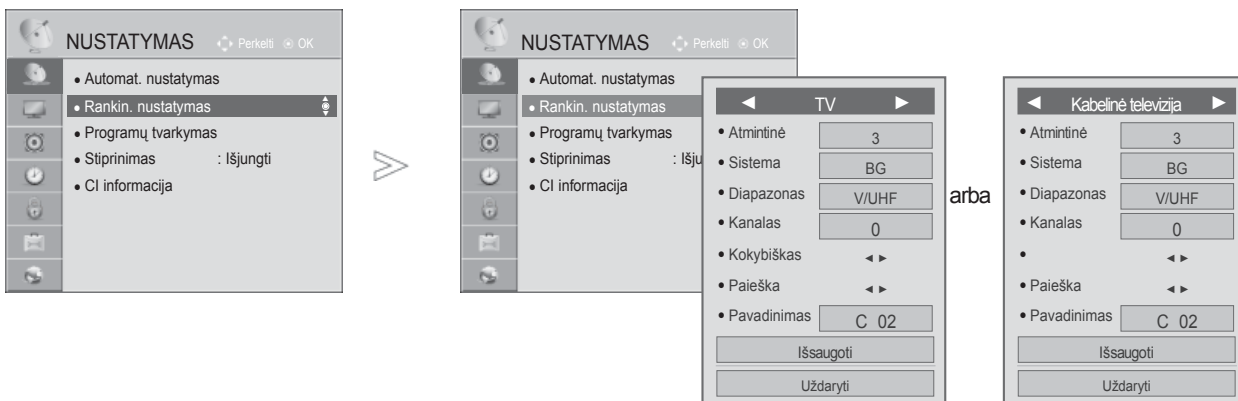

- 1 Pasirinkite **NUSTATYMAS**.
- 2 Pasirinkite **Rankin. nustatymas**.
- 3 Pasirinkite **televizija** arba **kabelinė televizija**.
- 4 arba Pasirinkite norimą programos numerį.
- 5 Pasirinkite a TV system.

- 6 Pasirinkite **V/UHF** arba **Kabelis**.
- 7 arba Pasirinkite norimą umber.
- 8 Pradėkite paiešką.
- 9 Pasirinkite **Išsaugoti**.

- Norėdami grįžti prie įprasto TELEVIZORIAUS žiūrėjimo, paspauskite mygtuką **MENU/EXIT(meniu/uždaryti)**.
- Norėdami grįžti prie ankstesnio meniu ekrano, paspauskite mygtuką **ATGAL**.

- Keturių skaitmenų slaptažodį įveskite SKAITMENŲ mygtukais, kai nustatyta **Užrakinti sistema** reikšmė „**Įjungta**“.
- **L** : SECAM L/L' (Prancūzija)
- **BG** : PAL B/G, SECAM B/G (Europa / Rytų Europa / Azija / Naujoji Zelandija / Artimieji Rytai / Afrika)
- **I** : PAL I (JK / Airija / Honkongas / Pietų Afrika)
- **DK** : PAL D/K, SECAM D/K (Rytų Europa / Kinija / Afrika / NVS)
- Norėdami išsaugoti kitą kanalą, pakartokite 4–9 žingsnius.

# TELEVIZORIAUS ŽIŪRĀJIMAS/PROGRAMŲ VALDYMAS

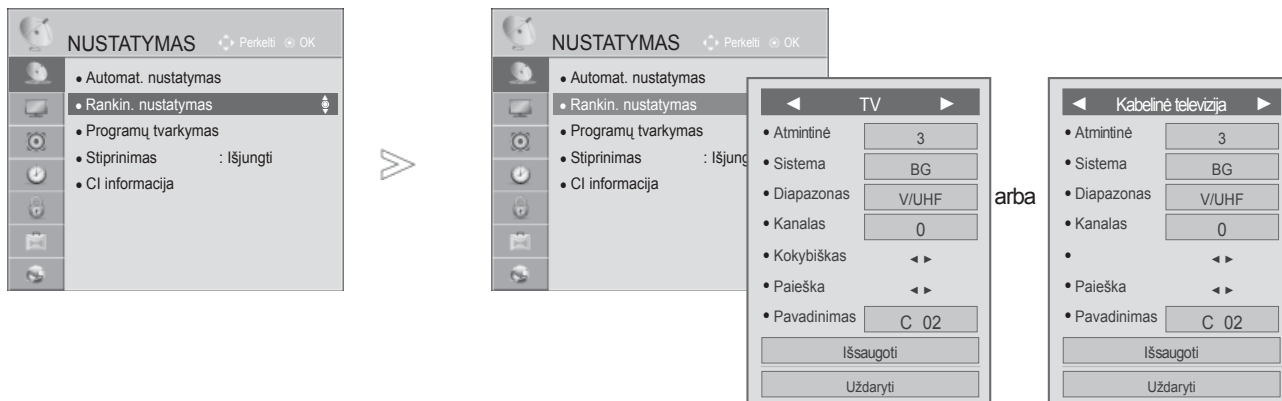

## ■ Stoties pavadinimas

Kiekvienam stoties numeriui galima suteikti pavadinimą iš penkių ženklų.

1 Pasirinkite **NUSTATYMAS**.

2 Pasirinkite **Rankin. nustatymas**.

3 Pasirinkite **televizija** arba **kabelinė televizija**.

4 Pasirinkite **Pavadinimas**.

5 Pasirinkite padėtį ir pasirinkite antrą simbolį ir t. t.  
Galite naudoti abėcėlės raides **A–Z**, skaičius **0–9**, **+/-**, ir tarpo simbolį.

6 Pasirinkite **Uždaryti**.

7 Pasirinkite **Išsaugoti**.

## ■ Tikslusis nustatymas

Paprastai tikslusis nustatymas yra reikalingas tuomet, kai yra prastas priėmimo signalas.

1 Pasirinkite **NUSTATYMAS**.

2 Pasirinkite **Rankin. nustatymas**.

3 Pasirinkite **televizija** arba **kabelinė televizija**.

4 Pasirinkite **Fine**.

5 Tiksliu derinimu nustatomas geriausias vaizdas ir garsas.

6 Pasirinkite **Išsaugoti**.

- Norėdami grįžti prie įprasto TELEVIZORIAUS žiūrėjimo, paspauskite mygtuką **MENU/EXIT(meniu/uždaryti)**.
- Norėdami grįžti prie ankstesnio meniu ekrano, paspauskite mygtuką **ATGAL**.

# PROGRAMŲ REDAGAVIMAS

Kai programos numeris praleistas, reiškia, kad žiūrėdami televizorių, negalėsite jo pasirinkti .ygtuku.

Jei norite išsirinkti praleistą programą, SKAITMENŲ mygtukais tiesiogiai įveskite programos numerį arba išsirinkite ją programų tvarkymo meniu.

Ši funkcija įgalina praleisti įrašytas programas.

Jei paleidus „Automat. nustatymas“ (Automatinis derinimas) funkcija „Automatinis numeravimas“ (Automatinė numeracija) nepažymėta, programų skaičių galima keisti funkcija „Perkelti“ (Pereiti).

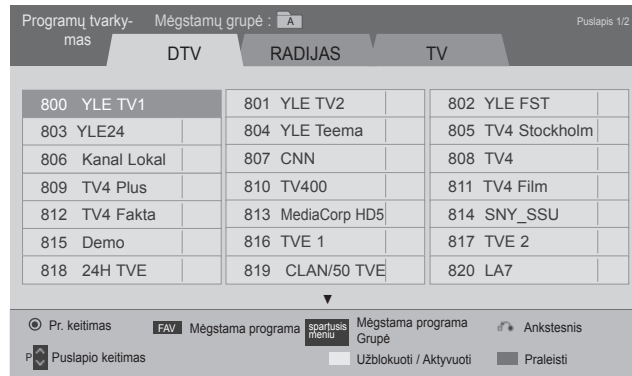
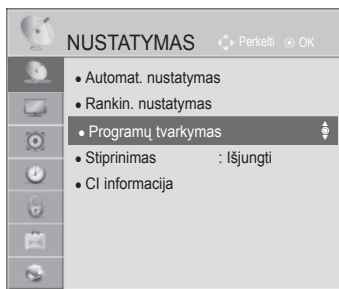

arba

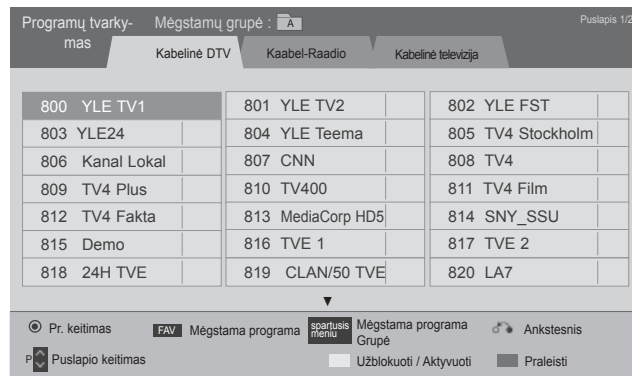

1 Pasirinkite **NUSTATYMAS**.

2 Pasirinkite **Programų tvarkymas**.

3 Įeikite **Programų tvarkymas**.

4 Pasirinkite programą, kurią narbaėsite įrašyti arba praleisti.

- Norėdami grįžti prie įprasto TELEVIZORIAUS žiūrėjimo, paspauskite mygtuką **MENU/EXIT(meniu/uždaryti)**.
- Norėdami grįžti prie ankstesnio meniu ekrano, paspauskite mygtuką **ATGAL**.

# TELEVIZORIAUS ŽIŪRĀJIMAS/PROGRAMŲ VALDYMAS

## (DTV / RADIJO REŽIMU)

### ■ Kaip praleisti programos numerį



1 Pasirinkite programos numerį, kurį norėsite praleisti.



2 Pakeiskite programos numerio spalvą į mėlyną.



3 Atleisti.

- Kai programos numeris yra praleidžiamas, tai reiškia, kad įprastiniu TV žiūrėjimo metu jos negalėsite pasirinkti mygtuku **P** ^ v .
- pasirinkti praleistą programą, skaitmeniniais mygtukais surinkite programos numerį arba pasirinkite ją iš programų redagavimo arba lentelės meniu.

### ■ Programų numerių blokavimas

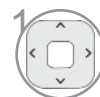

1 Pasirinkite programos, kurią reikia užblokuoti, numerį.



2 Programos numeris taps geltonas.



3 Atleisti.

- Jis gali būti užregistruotas kaip Užblokuota programa net tada, kai blokavimo sistema yra išjungta.

## TV REŽIMU

Ši funkcija leidžia panaikinti arba praleisti išsaugotas programas.

Taip pat galite pašalinti kai kuriuos kanalus ir naudoti kitos programos numerius.

### ■ Kaip panaikinti programą



1 Pasirinkite programos numerį, kurį norėsite panaikinti.



2 Pakeiskite programos numerio spalvą į raudoną.

- Pasirinkta programa panaikinama, o visos kitos programos perkeliama viena vieta į priek.

### ■ Kaip perkelti programą

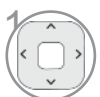

1 Pasirinkite programos, kurią reikia perkelti, numerį.





2 Pakeiskite programos numerio spalvą į žalią.





3 Atleisti.

## ■ Kaip praleisti programos numerį

- 1  Pasirinkite programos numerį, kurį norite praleisti.
- 2  Pakeiskite programos numerio spalvą į mėlyną.
- 3  Atleisti.



- Kai programos numeris yra praleidžiamas, tai reiškia, kad įprastiniu televizoriaus žiūrėjimo metu jos negalėsite pasirinkti mygtuku **P** ^ v .
- pasirinkti praleistą programą, skaitmeniniais mygtukais surinkite programos numerį arba pasirinkite ją iš programų redagavimo arba lentelės meniu.

## ■ Autom. rūšiavimas

- 1   Paleisti „Autom. rūšiavimas“.

- Vieną kartą aktyvavę „Autom. rūšiavimas“, programų daugiau redaguoti nebegalėsite.



## ■ Programų numerių blokavimas

- 1  Pasirinkite programos, kurią reikia užblokuoti, numerį.
- 2  Programos numeris taps geltonas.
- 3  Atleisti.

- Jis gali būti užregistruotas kaip Užblokuota programa net tada, kai blokavimo sistema yra išjungta.

## ■ Pasirenkama mėgstama programa

Mėgstamos programos yra patogi funkcija, leidžianti jums greitai ieškoti programose pagal poreikius, nelaukiant, kol televizorius ieškos po visas tarpines programas.

- 1  Pasirinkite norimą programą.
- 2  Pridėkite atitinkamą programą prie Mėgstamos grupės Mėgstamo sąrašo.
- 3  Atleisti.

# TELEVIZORIAUS ŽIŪRĀJIMAS/PROGRAMŲ VALDYMAS

## ■ Mėgstamų programų grupės pasirinkimas



1 Pasirinkite norimą programą.



2 Ekrane rodomas laikinasis langas, kuriame galima pakeisti Mėgstamų programų grupę.



3 Pasirinkite Mėgstamų programų grupę.

# STIPRINIMAS

Jei priėmimas prastas, pasirinkite „Stiprinimas“ reikšme „Ijungti“.  
Jei signalas stiprus, pasirinkite „Išjungti“.

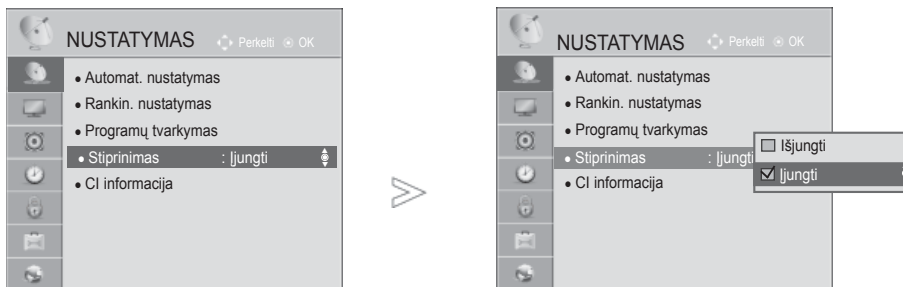

-   Pasirinkite **NUSTATYMAS**.
-   Pasirinkite **Stiprinimas**.
-   Pasirinkite **Ijungti** arba **Išjungti**.
-  Išsaugokite.

- Norėdami grįžti prie įprasto televizoriaus žiūrėjimo, paspauskite mygtuką **Meniu/Išeiti**.
- Norėdami grįžti prie ankstesnio meniu ekrano, paspauskite mygtuką **BACK (atgal)**.

# TELEVIZORIAUS ŽIŪRĀJIMAS/PROGRAMŲ VALDYMAS

## CI [BENDROSIOS SĄSAJOS] INFORMACIJA

Ši funkcija leidžia jums žiūrėti kai kurias koduotas paslaugas (mokamas paslaugas). Jei pašalinsite CI modulį, negalėsite žiūrėti mokamų paslaugų.

Kai modulis yra įterpiamas į CI lizdą, galite gauti prieigą prie modulio meniu.

Norėdami nusipirkti modulį ir intelektualią kortelę, susisieki su savo platintoju. Pakartotinai neįdėkite ar pašalinkite CI modulio iš televizoriaus. Tai gali sukelti veikimo sutrikimą. Kai televizorius yra įjungiamas po CI modulio įdėjimo, gali nebūti jokio garso išvedimo.

Tai gali būti nesuderinama su CI moduliu ir intelektualia kortele.

CI (Bendrosios sąsajos) funkcijos gali neveikti priklausomai nuo šalies transliacijų aplinkybių.

Naudodami CAM (Sąlyginės prieigos modulį) įsitikinkite, kad jis visiškai atitinka DVB-CI ar „CI plus“ reikalavimus.

Neįprastas CAM (sąlyginės prieigos modulio) procesas gali nulemti netinkamą vaizdo kokybę.

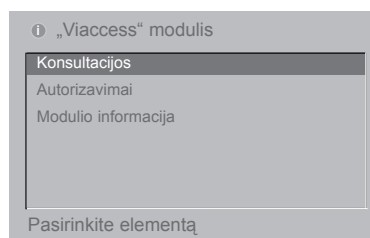
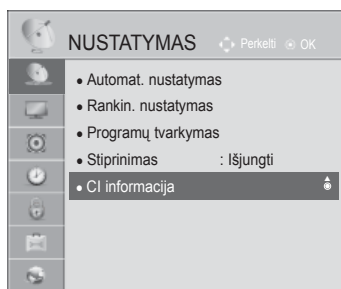

- Šis OSD yra skirtas tikrai iliustracijai, ir meniu parinkty bei ekrano formatas keisis pagal Skaitmeninių mokamų paslaugų tiekėją.
- Galima pakeisti CI (Bendrosios sąsajos) meniu ekraną ir paslaugą, bet dėl to reikia pasikonsultuoti su platintoju.

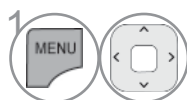

Pasirinkite **NUSTATYMAS**.

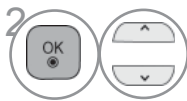

Pasirinkite **CI informacija**.

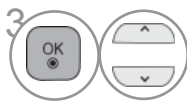

Pasirinkite pageidaujimą elementą: modulio informaciją, intelektualios kortelės informaciją, kalbą ar programinės įrangos atsisiuntimą ir taip toliau.



Išsaugokite.

- Norėdami grįžti prie ankstesnio meniu ekrano, paspauskite mygtuką **ATGAL/ IŠEITI**.



# PROGR. ĮRANGOS ATNAUJINIMAS

Galite atnaujinti televizorių įdiegdami naujausią programinę įrangą, kad pagerintumėte gaminio veikimą ir/ar pridėtumėte naujų funkcijų.

Galite atnaujinti programinę įrangą sujungdami televizorių tiesiogiai su programinės įrangos atnaujinimo serveriu. Progr. įrangos atnaujinimo gali neveikti tinkamai priklausomai nuo jūsų interneto aplinkos. Tokiu atveju galite gauti naujausią programinę įrangą iš įgalioto LG elektronikos paslaugų centro ir tada atnaujinti savo televizorių.



1 **MENU** RAUDONA Pasirinkite **Pagalba klientui**.

2 Pasirinkite **Progr. įrangos atnauj..**

3 Pasirinkite **Ijungti** arba **Išjungti**.

• Jei pasirinksite **Ijungti**, naudotojo patvirtintas pranešimo langelis bus rodomas pranešant, kad rasta nauja programinė įranga.

4 Išsaugokite.

• Naudokite "**Tikrinti, ar yra atnaujinta versija**", kad rankiniu būdu atnaujintumėte naujausią programinę įrangą Tinklo serveryje.

- Norėdami grįžti prie įprasto TELEVIZORIAUS žiūrėjimo, paspauskite mygtuką **MENU/EXIT(meniu/uždaryti)**.
- Norėdami grįžti prie ankstesnio meniu ekrano, paspauskite mygtuką **ATGAL**.

# TELEVIZORIAUS ŽIŪRĀJIMAS/PROGRAMŲ VALDYMAS

## ■ Nustatant „Progr. Progr. įrangos atnauj.“

Retkarčiais dėl atnaujintos skaitmeninės programinės įrangos informacijos perdavimo bus parodytas šis meniu ant televizoriaus ekrano.

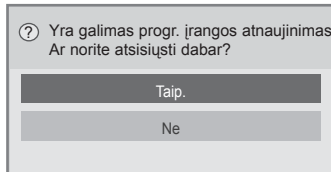

Paprastas atnaujinimas :  
esamo atnaujinimo srautui

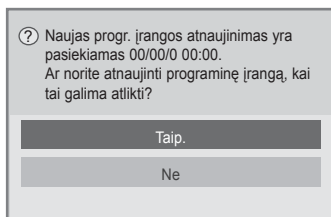

Sudaryti atnaujinimo tvarkaraštį  
: suplanuotam atnaujinimo srautui

Kai Progr. įrangos atnaujinimo  
menu yra „Išjungt.“, pasirodo pranešimas dėl jo pakeitimo į „Įjungt.“.

Kai nauja programinė įranga yra  
pasiekama prisijungus prie interneto,  
bus parodytas šis pranešimas.

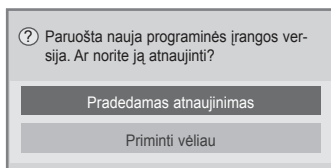

Atsisiuntimas prasideda, kai  
yra pasirinkta „Taip“.

Atsisiuntimo progreso statusą  
galima patikrinti Progr. įrangos  
atnaujinimo meniu.

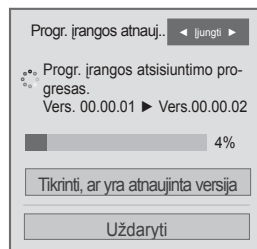

Atsisiuntimui pasibaigus, tele-  
vizorius paleidžiamas iš naujo.

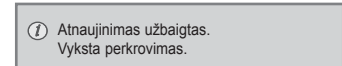

- Progr. įrangos atnaujinimo metu atkreipkite dėmesį į šiuos dalykus:

- TV maitinimas turi būti nenutrauktas.
- Po Progr. įrangos atnaujinimo galite patvirtinti atnaujintos programinės įrangos versiją Progr. įrangos atnaujinimo meniu.
- Gali reikėti kelių valandų, kad būtų atsiųsta programinė įranga, todėl užtikrinkite, kad atsisiuntimo metu nedingtų maitinimas.

<Paprastas atnaujinimas, atnaujinimas pagal tvarkaraštį>

- Antena negali būti atjungta.
- Programinė įranga yra atsiumčiama tik tai budėjimo režime arba esant MUX su Progr. įrangos atnaujinimo paslauga, ir atsisiuntimas sustoja, kai maitinimo laidas yra atjungiamas ar žiūrima MUX be Progr. įrangos atnaujinimo paslaugos.
- Kai grįšite į budėjimo būseną ar MUX su Progr. įrangos atnaujinimo paslauga, programinės įrangos atsisiuntimas atsinaujins nuo ten, kur jis sustojo.

<Atnaujinimas tinklu>

- Neatjunkite tinklo, kol vyksta programinės įrangos atnaujinimas.
- Kai atidarote „NetCast“ ir yra naujas programinės įrangos naujins, naudoti „NetCast“ negalėsite, jei prieš tai neatnaujinate programinės įrangos.
- Kol vyksta programinės įrangos atnaujinimas, „NetCast“ atidaryti negalite.

# VAIZDO/GARSO TESTAS

Ši funkcija yra klientų palaikymo funkcija, galinti atlikti vaizdo ir garso testus.

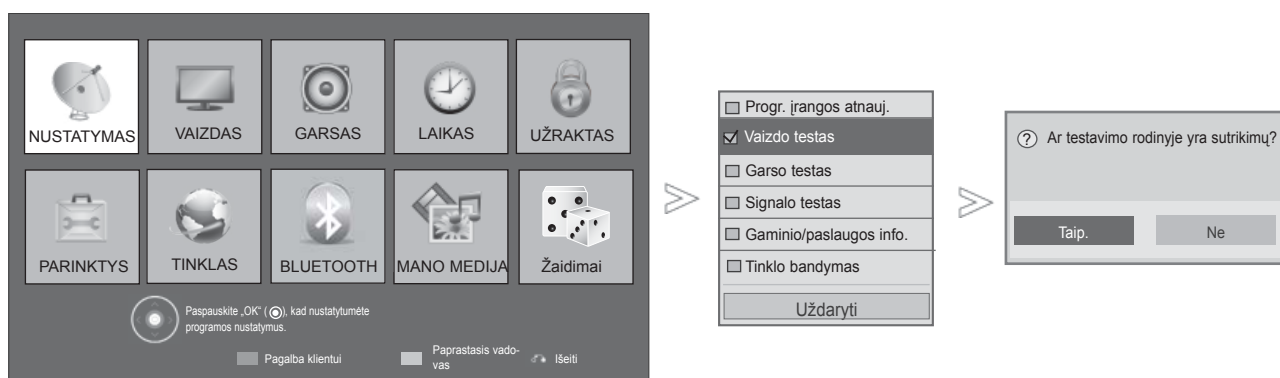

- 1 RAUDONA Pasirinkite **Pagalba klientui**.
- 2 Pasirinkite **Vaizdo testas** ar **Garso testas**.
- 3 Pasirinkite **Taip** arba **Ne**.

- Norėdami grįžti prie įprasto TELEVIZORIAUS žiūrėjimo, paspauskite mygtuką **MENU/EXIT(meniu/uždaryti)**.
- Norėdami grįžti prie ankstesnio meniu ekrano, paspauskite mygtuką **ATGAL**.

# TELEVIZORIAUS ŽIŪRĀJIMAS/PROGRAMŲ VALDYMAS

## SIGNALO TESTAS

Ši funkcija leidžia jums peržiūrėti informaciją apie gamintoją, modelį/tipą, serijos numerį ir programinės įrangos versiją.

Čia parodoma nustatyto \*MUX informacija ir signalo stiprumas.

Čia parodoma pasirinkto MUX signalo informacija ir paslaugos pavadinimas.

(\*MUX: aukštesnis kanalų katalogas skaitmeniniame transliavime (viena MUX yra keli kanalai.))



1 RAUDONA Pasirinkite **Pagalba klientui**.

2 Pasirinkite **Signalas testas**.

3 Rodomas Gamintojas, Modelis/Tipas, Serijos numeris ir Programinės įrangos versija.

4 Rodoma kanalų informacija.

- Norėdami grįžti prie įprasto TELEVIZORIAUS žiūrėjimo, paspauskite mygtuką **MENU/EXIT(meniu/uždaryti)**.
- Norėdami grįžti prie ankstesnio meniu ekrano, paspauskite mygtuką **ATGAL**.

# GAMINIO/PASLAUGOS INFO.

Ši funkcija yra klientų palaikymo funkcija, galinti parodyti gaminio/paslaugos informaciją ir klientų aptarnavimo centro informaciją.



1 **MENU** RAUDONA Pasirinkite **Pagalba klientui**.

2 Pasirinkite **Gaminio/paslaugos info..**

3 **OK** Rodomas Modelis / tipas, Programinės įrangos versija, Serijos numeris, Klientų aptarnavimo centras ir Namų puslapis.

- Norėdami grįžti prie įprasto TELEVIZORIAUS žiūrėjimo, paspauskite mygtuką **MENU/EXIT(meniu/uždaryti)**.
- Norėdami grįžti prie ankstesnio meniu ekrano, paspauskite mygtuką **ATGAL**.

# TINKLO BANDYMAS

Tinklo būklės patikrinimas.



1 **MENU** RAUDONA Pasirinkite **Pagalba klientui**.

2 **OK** Pasirinkite **Tinklo bandymas**.

3 **OK** Patikrinkite tinklo būklę.

- Norėdami grįžti prie įprasto TELEVIZORIAUS žiūrėjimo, paspauskite mygtuką **MENU/EXIT(meniu/uždaryti)**.
- Norėdami grįžti prie ankstesnio meniu ekrano, paspauskite mygtuką **ATGAL**.

# TELEVIZORIAUS ŽIŪRĖJIMAS/PROGRAMŲ VALDYMAS

## PAPRASTASIS VADOVAS

Galite lengvai ir veiksmingai gauti prieigą prie televizoriaus informacijos peržiūrėdami paprastąjį vadovą televizoriuje.

Kol bus įjungtas paprastas vadovas, garsas bus išjungtas.

- Rodomas vaizdas gali skirtis nuo jūsų televizoriaus.

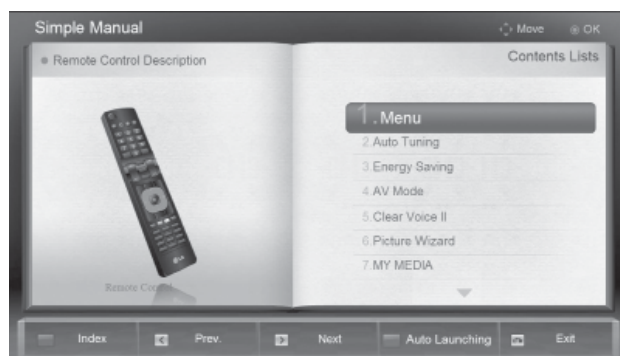

1 **MENU** **ŽALIA** Pasirinkite **Paprastasis vadovas**.

2 **< >** Pasirinkite, kurią vadovo dalį norite žiūrėti.

- **RAUDONA**: eikite į **rodyklės** puslapį.
- **MĖLYNA**: peržiūrėkite **Paprastąjį vadovą** automatiškai arba rankiniu būdu.

- Norėdami grįžti prie įprasto televizoriaus žiūrėjimo, paspauskite mygtuką **Išėiti**.

# PROGRAMŲ LENTELĖS IŠKVIETIMAS

Atmintyje saugomas programos galite patikrinti programų lentelėje.





## ■ Programų lentelės rodymas

1  Parodykite **PROGRAMŲ SĄRAŠAS**.

- Galite pastebėti, kad kai kurių programų nume riai yra mėlynos spalvos. Automatinio nustaty mo metu arba progra mų redagavimo režime jos buvo nustaty tos praleisti.
- Kai kurios programų lentelėje rodomos programos turi tik kanalo numerį, o tai reiškia, kad joms nėra nustatytas stoties pavadinimas.

 Įjungia programos redagavimą.

## ■ Kaip pasirinkti programą iš programų lentelės

1  Pasirinkite programą.  
2  Perjunkite į pasirinktą programos numerį.

 Programos, kurią šiuo metu žiū rite, režimas bus keičiamas tarp TV (Televizija), DTV (Skaitmeninė televizija) ir „Radio“ (Radijas).

# TELEVIZORIAUS ŽIŪRĀJIMAS/PROGRAMŲ VALDYMAS

## ■ Kaip peržiūrėti programas programų lentelėje



1 Pakeiskite puslapius.



2 Grįžkite į normalią TELEVIZORIAUS peržiūrą.

## ■ Mėgstamiausių programų sąrašo rodymas

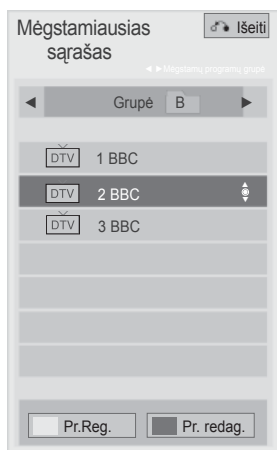

1 Parodyti „Mėgstamiausių programų sąrašą“.



Įjungia programos redagavimą.



Esamas kanalas yra užregistruotas/atšauktas kaip pageidaujamas kanalas šiuo metu pasirinktoje programų grupėje.



Mėgstamų programų grupė yra pakeista.



# ĮVESČIŲ SĄRAŠAS (ĮVESTIES SĄRAŠAS)

HDMI ir AV1 (SCART) įvadai veikia tik tuomet, kai aptikimo kontaktas nustato išorinio prietaiso įtampą. Paspausdami mygtuką **TV/RAD** (TELEVIZORIUS / RADIJAS), galite perjungti Išorinė įvestis“ į „Radijo dažnio įvestis“ ir į paskutinę žiūrėtą programą režimu DTV (SKAITMENINĖ TELEVIZIJA) / RADIO (RADIJAS) / TV (TELEVIZIJA).

- Rodomas vaizdas gali skirtis nuo jūsų TELEVIZORIAUS.

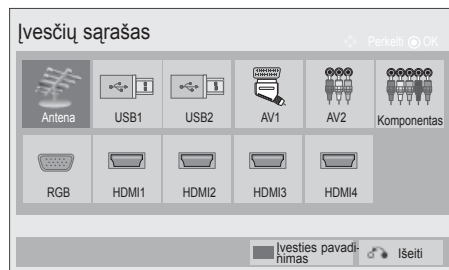

Pasirinkite įvesties šaltinį.

- **Antena ar Kabelis** : pasirinkite, kai žiūrėsite skaitmeninę televiziją / radiją / televiziją.
- **USB** : pasirinkite šį nustatymą naudodami USB, priklausomai nuo jungties.
- **AV** : pasirinkite, kai žiūrėsite vaizdus iš vaizdo grotuvo arba išorinės įrangos.
- **Komponentas** : pasirinkite atsižvelgdami į jungtį, kai naudosite DVD įrenginį arba skaitmeninį dekoderį.
- **RGB** : pasirinkite atsižvelgdami į jungtį, kai naudosite asmeninį kompiuterį.
- **HDMI** : pasirinkite atsižvelgdami į jungtį, kai naudosite DVD įrenginį, asmeninį kompiuterį arba skaitmeninį dekoderį.



# TELEVIZORIAUS ŽIŪRĀJIMAS/PROGRAMŲ VALDYMAS

## ĮVESTIES PAVADINIMAS (ĮVESTI ANTRAŠTĖ)

Parenka žymą kiekvienam įvesties šaltiniui.

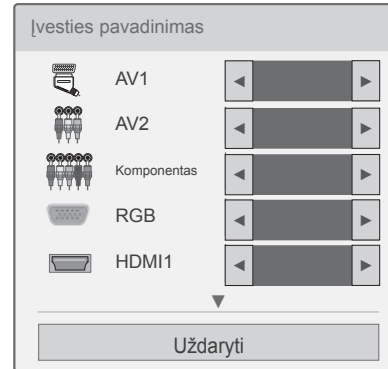
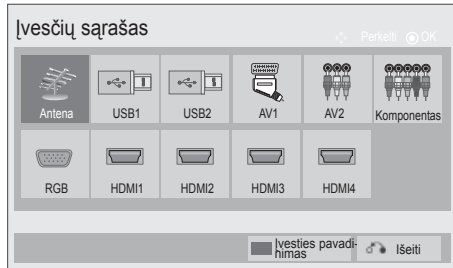
- Rodomas vaizdas gali skirtis nuo jūsų TELEVIZORIAUS.



-  **MĒLYNA** Pasirinkite **įvesti antraštę**
-  Pasirinkite šaltinį.
-  Pasirinkite antraštę.

- Norėdami grįžti prie įprasto TELEVIZORIAUS žiūrėjimo, paspauskite mygtuką **MENU/EXIT (menu/uždaryti)**.
- Norėdami grįžti prie ankstesnio meniu ekrano, paspauskite mygtuką **ATGAL**.

# DUOMENŲ PASLAUGOS

( Šis meniu yra įgalintas tik Airijoje. )

Ši funkcija naudotojams leidžia pasirinkti **MHEG (Digital Teletext)** (skaitmeninis teletekstas) arba **Teletext**, jeigu yra abi funkcijos.

Jeigu yra tik viena iš jų, įgalinama **MHEG** arba **Teletext**, nepaisant jūsų pasirinkimo.

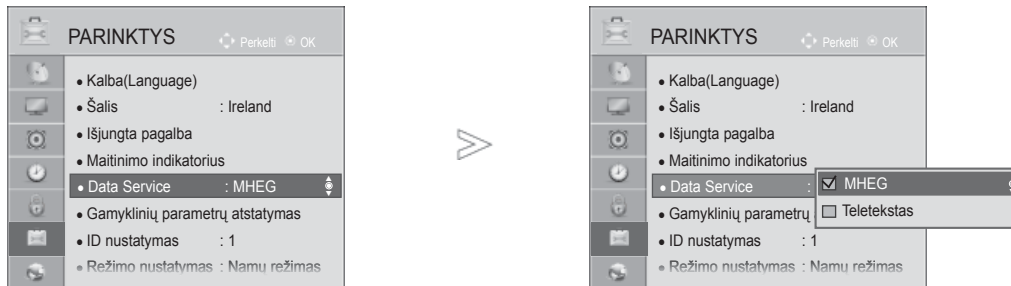

-   Pasirinkite **PARINKTYS**.
-   Pasirinkite **Data Service**.
-   Pasirinkite **MHEG** arba **Teletext**.
-  Išsaugokite.

- Norėdami grįžti prie įprasto TELEVIZORIAUS žiūrėjimo, paspauskite mygtuką **MENU/EXIT(meniu/uždaryti)**.
- Norėdami grįžti prie ankstesnio meniu ekrano, paspauskite mygtuką **ATGAL**.

# TELEVIZORIAUS ŽIŪRĀJIMAS/PROGRAMŲ VALDYMAS

## MHP PASLAUGA

(Tik 32/37/42LE48\*\*, 32/37/42/47/55LE58\*\*, 32/37/42/47/55LE78\*\*, 42/47LE7380, 42/47/55LE88\*\*, 32/37/42LD48\*\*, 32/37/42/47/55LD68\*\*, 32/42/47LD78\*\*, 32/37/42LD88\*\*, 42/47LX68\*\*, 47/55LX98\*\*, 32/37/42/47/55LV5380, 50/60PK78\*\*, 50/60PK98\*\*, 50/60PX98\*\*)

(Šis meniu yra įjungtas tik Italijoje, kitose šalyse MHP paslaugos gali tinkamai neveikti.)

Šia funkcija automatiškai paleidžiama MHP, Italijos duomenų transliacija.

Naudokite kanale su MHP signalu.

Duomenų transliavimo funkcija gali neveikti sklandžiai. Tai priklauso nuo transliavimo stoties padėties.

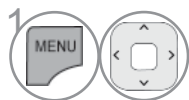
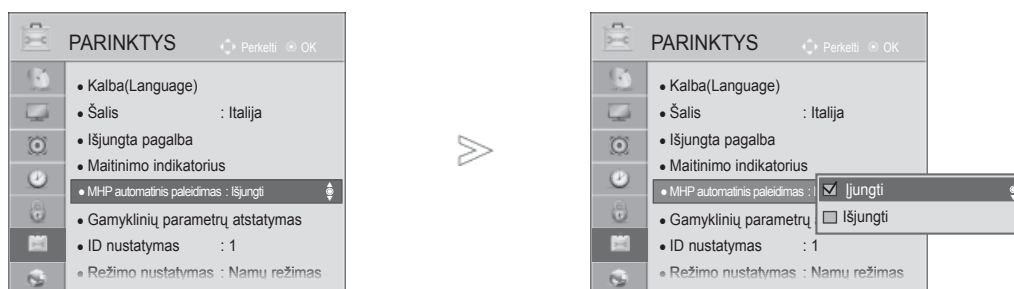

Pasirinkite **PARINKTYS**.



Pasirinkite **MHP automatinis paleidimas**.



Pasirinkite **Įjungti** arba **Išjungti**.

- Norėdami grįžti prie įprasto TELEVIZORIAUS žiūrėjimo, paspauskite mygtuką **MENU/EXIT(meniu/uždaryti)**.
- Norėdami grįžti prie ankstesnio meniu ekrano, paspauskite mygtuką **ATGAL**.

■ Kai „MHP automatinis paleidimas“ yra nustatytas kaip „Ijungt.“



■ Kai „MHP automatinis paleidimas“ yra nustatytas kaip „Išjungt.“

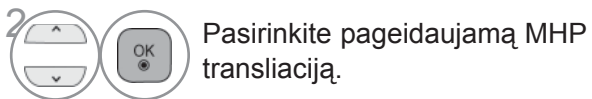

- Norėdami grįžti prie įprasto TELEVIZORIAUS žiūrėjimo, paspauskite mygtuką **EXIT(uždaryti)**.
- Norėdami grįžti prie ankstesnio meniu ekrano, paspauskite mygtuką **ATGAL**.

# TELEVIZORIAUS ŽIŪRĀJIMAS/PROGRAMŲ VALDYMAS

## SIMPLINK

Veikia tik įrenginyje su logotipu SIMPLINK.

Patikrinkite logotipą SIMPLINK.

Produktas gali tinkamai neveikti naudojamas su kitais produktais, turinčiais HDMI-CEC funkciją. Ši funkcija įgalina valdyti ir paleisti HDMI kabeliu prijungtus AV prietaisus be papildomų kabelių ir nenustatinėjant.

Jei nereikia SIMPLINK meniu, pasirinkite „Išjungti“.

Belaidėje išorinėje išvestyje SIMPLINK funkcija nepalaikoma.



1 Rodoma **SIMPLINK**.



2 Pasirinkite **Įjungti** arba **Išjungti**.



3 Išsaugokite.

- Norėdami grįžti prie įprasto TELEVIZORIAUS žiūrėjimo, paspauskite mygtuką **MENU/EXIT(meniu/uždaryti)**.
- Norėdami grįžti prie ankstesnio meniu ekrano, paspauskite mygtuką **ATGAL**.

## Prijungimas prie namų kino su SIMPLINK logotipais.

- 1 Prijunkite televizoriaus gale esantį terminalą **HDMI/DVI IN 1(DVI)**, **HDMI/DVI IN 2**, **HDMI/DVI IN 3** ar **HDMI IN 4** (išskyrus 32/37/42LD4\*\*\*, 32/37/42/47/55LD6\*\*\*, 32/42/47LD7\*\*\*, 32/37/42LD8\*\*\*) ir namų kino HDMI išvesties terminalą naudodami HDMI kabelius.
- 2 Prijunkite skaitmeninį garso išvesties terminalą **TELEVIZORIAUS** gale ir skaitmeninį namų kino garso įvesties terminalą, naudodami optinius kabelius.
- 3 Pasirinkite namų kino sistemą garsiakalbių meniu, paspausdami mygtuką **SIMPLINK**.

- Pasirinkant ar naudojant įrenginio laikmeną su namų kino funkcija, garsiakalbiai automatiškai perjungiami į HT garsiakalbį (klausoma su namų kinu).

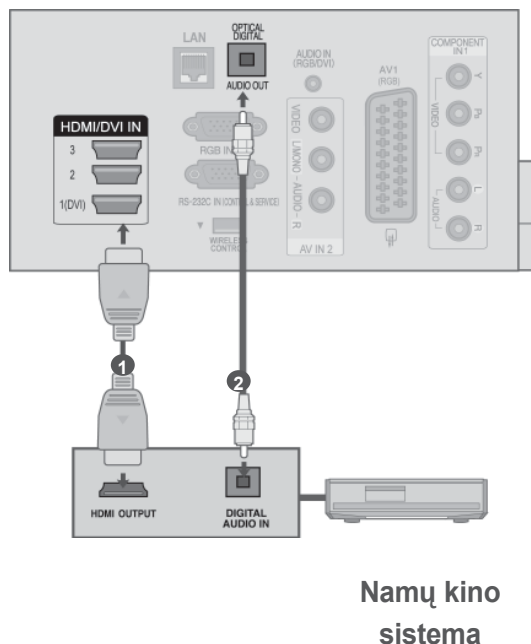

### ! Pastaba

- Prijunkite **TELEVIZORIAUS** HDMI / DVI IN ar HDMI IN terminalą prie **SIMPLINK** įrenginio su HDMI kabeliu terminalo (HDMI terminalo).
- Įvesties šaltinį įjungus į kitą su mygtuku **ĮVESTIS** nuotolinio valdymo pulte ar kituose, įrenginys, veikiantis su **SIMPLINK**, sustos.

# TELEVIZORIAUS ŽIŪRĀJIMAS/PROGRAMŲ VALDYMAS

## SIMPLINK funkcijos

### Paleisti diską

Valdykite prijungtus AV įrenginius paspausdami mygtukus  $\wedge \vee < >$ , OK,  $\blacktriangleright$ ,  $\blacksquare$ , II,  $\blacktriangleleft$  ir  $\blacktriangleright$ .

### Tiesioginis paleidimas

Prijungę AV įrenginius prie televizoriaus, galite tiesiogiai valdyti įrenginius ir paleisti medijas be papildomų nustatymų.

### Pasirinkite AV įrenginį

Leidžia pasirinkti vieną AV įrenginį, prijungtą prie televizoriaus, ir paleisti jį veikti.

### Išjungti visų įrenginių maitinimą

Išjungiant televizorių, visi prijungti įrenginiai išjungiami.

### Perjungia garso išvestį

Tai paprastas būdas perjungti garso išvestį.

### Sinchr. maitinimo įjungimas

Prijungus įrangą su „Simplink“ funkcija, paleidžiamas HDMI terminalas, o televizorius automatiškai perjungiamas į įjungimo režimą.

\* Įrenginiui, prijungtam prie televizoriaus HDMI kabeliu, tačiau nepalaikančiam SIMPLINK, ši funkcija neveiks.

Pastaba: kad veiktų SIMPLINK, reikia naudoti didelio greičio HDMI kabelį su \*CEC funkcija. (\*CEC: Consumer Electronics Control (Vartotojo elektroninės įrangos valdymas)).



## SIMPLINK meniu

Paspauskite mygtuką ^ v < > ir paskui OK mygtuką, kad pasirinktumėte pageidaujamą SIMPLINK šaltinį.

- 1 **TV žiūrėjimas** : perjunkite į ankstesnę televizijos programą nepriklausomai nuo esamos būsenos.
- 2 **Disko paleidimas** : pasirinkite ir paleiskite prijungtus diskus.  
Kai yra pasiekiami keli diskai, diskų prietaiso tipas yra patogiai pateikiamas ekrano apačioje.
- 3 **VCR leidimas** : leisti ir valdyti prijungtą VCR.
- 4 **HDD įrašymų leidimas** : leisti ir valdyti įrašymus išsaugotus HDD.
- 5 **Garso išvestis į namų kiną / Garso išvestis į TV**: pasirinkti namų kiną ar TV garsiakalbių garso išvesčiai.

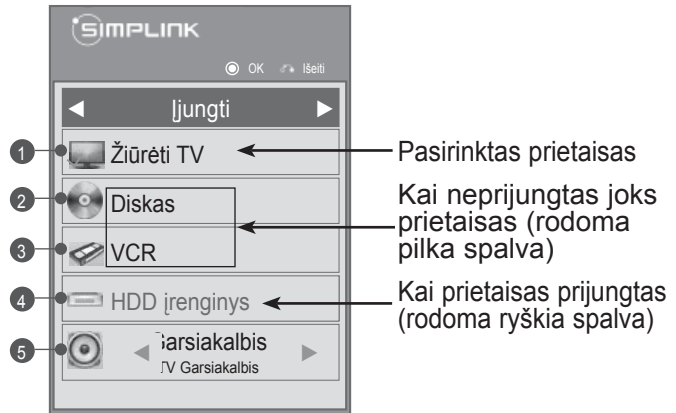

- Namų kinas: tik vienas palaikomas vienu metu
- DVD, įrašymo priemonė: palaikoma vienu metu iki trijų (tik 32/37/42LD4\*\*\*, 32/37/42/47/55LD6\*\*\*, 32/42/47LD7\*\*\*, 32/37/42LD8\*\*\*), keturių (tik 32/37/42LE4\*\*\*, 32/37/42/47/55LE5\*\*\*, 32/37/42/47/55LE7\*\*\*, 42/47/55LE8\*\*\*, 42/47LX6\*\*\*, 47/55LX9\*\*\*, 32/37/42/47/55LV5\*\*\*, 50/60PK5\*\*, 50/60PK7\*\*\*, 50/60PK9\*\*\*, 50/60PX9\*\*\*).
- VCR: tik vienas palaikomas vienu metu

# TELEVIZORIAUS ŽIŪRĀJIMAS/PROGRAMŲ VALDYMAS

## AV MODE (AV REŽIMAS)

Galite pasirinkti papildomus vaizdus ir garsus, kai prie Išorinės įvesties prijungiate AV įrenginius.

### Išjungti

**Kinas** arba **THX Kinas**

### Sportas

### Žaidimai

Išjungia AV REŽIMĄ.

optimizuoja vaizdą ir garsą, kad galėtumėte žiūrėti filmus.

optimizuoja vaizdą ir garsą, kad galėtumėte žiūrėti Sportaso renginius.

optimizuoja vaizdą ir garsą, kad galėtumėte žaisti žaidimus.



Pakartotinai paspausdami mygtuką **AV režimas** pasirinkite norimą šaltinį.



- Jei AV režimu pasirinksite režimą **Kinas** arba **THX Kinas**, **Kinas** arba **THX Kinas** bus pasirinktas ir režimui **Vaizdo režimas**, ir **Garso režimas** atitinkamai esančiuose meniu **VAIZDAS** ir meniu **GARSAS**.
- Jei AV režimu pasirinksite „**Išjungti**“, bus pasirinktas iš pradžių nustatytas vaizdas ir paveikslėlis.
- Žaidžiant vaizdo žaidimus naudojant konsolę „PlayStation“ arba „Xbox“, rekomenduojama naudoti režimą **Žaidimai**.
- Veikiant **Žaidimai** režimu, su vaizdo kokybe susijusios funkcijos bus optimaliai pritaikytos žaidimams žaisti.

# INICIACIJA (ORIGINALIŲJŲ GAMYKLINIŲ PARAMETRŲ NUSTATYMAS)

Ši funkcija inicijuoja visus nustatymus.



Tačiau nustatymų  **Diena** ir  **Naktis** iš **Vaizdo režimas** negalima inicializuoti.



Inicializuoti naudinga, kai išvykstate į kitą miestą ar valstybę.

Kai gamykliniai parametrai atstatomi, jūs turite iš naujo paleisti iniciacijos sąranką.

Kai meniu **Užrakinti sistemą** yra „Ijungti“, atsiranda žinutė su prašymu įvesti slaptažodį.



1   Pasirinkite **PARINKTYS**.

2   Pasirinkite **Gamyklinių** parametrų atstatymas.

3   Pasirinkite **Taip**.

4  Pasirinkite Gamyklinių parametrų atstatymas.

- Jei **Užrakinti sistemą** yra reikšmė „Ijungti“ ir pamiršote slaptažodį, nuotolinio valdymo pulte paspauskite „0“, „3“, „2“, „5“.

- Norėdami grįžti prie įprasto TELEVIZORIAUS žiūrėjimo, paspauskite mygtuką **MENU/EXIT(meniu/uždaryti)**.
- Norėdami grįžti prie ankstesnio meniu ekrano, paspauskite mygtuką **ATGAL**.

# NETCAST

## TEISINĖ PASTABA

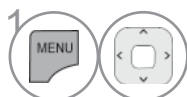
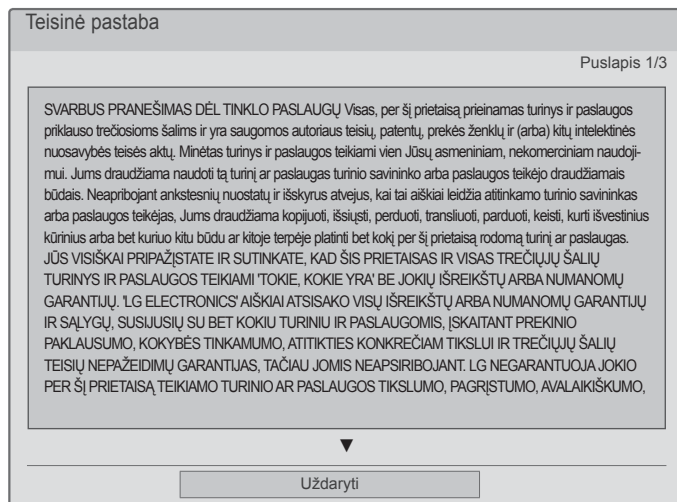
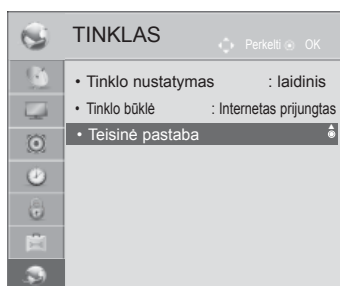

1 Pasirinkite **TINKLAS**.

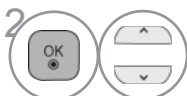

2 Pasirinkite **Teisinė pastaba**.

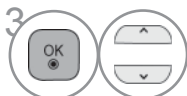

3 Patikrinkite teisinę pastabą.

- Norėdami grįžti prie įprasto TELEVIZORIAUS žiūrėjimo, paspauskite mygtuką **MENU/EXIT(meniu/uždaryti)**.

## SVARBUS PRANEŠIMAS DĖL TINKLO PASLAUGŲ

Visas, per šį prietaisą prieinamas turinys ir paslaugos priklauso trečiosioms šalims ir yra saugomos autoriaus teisių, patentų, prekės ženklų ir (arba) kitų intelektualinės nuosavybės teisės aktu. Minėtas turinys ir paslaugos teikiami vien Jūsų asmeniniam, nekomerciniam naudojimui. Jums draudžiama naudoti tą turinį ar paslaugas turinio savininko arba paslaugos teikėjo draudžiamais būdais. Neapribojant ankstesnių nuostatų ir išskyrus atvejus, kai tai aiškiai leidžia atitinkamo turinio savininkas arba paslaugos teikėjas, Jums draudžiama kopijuoti, išsiųsti, perduoti, transliuoti, parduoti, keisti, kurti išvestinius kūrinius arba bet kuriuo kitu būdu ar kitoje terpėje platinti bet kokį per šį prietaisą rodomą turinį ar paslaugas.

JŪS VISIŠKAI PRIPAŽĮSTATE IR SUTINKATE, KAD ŠIS PRIETAISAS IR VISAS TREČIŲJŲ ŠALIŲ TURINYS IR PASLAUGOS TEIKIAMI 'TOKIE, KOKIE YRA' BE JOKIŲ IŠREIKŠTŲ ARBA NUMANOMŲ GARANTIJŲ. 'LG ELECTRONICS' AIŠKIAI ATSISAKO VISŲ IŠREIKŠTŲ ARBA NUMANOMŲ GARANTIJŲ IR SĄLYGŲ, SUSIJUSIŲ SU BET KOKIU TURINIU IR PASLAUGOMIS, ĮSKAITANT PREKINIO PAKLAUSUMO, KOKYBĖS TINKAMUMO, ATITIKTIES KONKREČIAM TIKSLUI IR TREČIŲJŲ ŠALIŲ TEISIŲ NEPAŽEIDIMŲ GARANTIJAS, TAČIAU JOMIS NEAPSIRIBOJANT. LG NEGARANTUOJA JOKIO PER ŠĮ PRIETAISĄ TEIKIAMO TURINIO AR PASLAUGOS TIKSLUMO, PAGRĮSTUMO, SAVALAIKIŠKUMO, TEISĖTUMO AR IŠSAMUMO IR NEGARANTUOJA, KAD PRIETAISAS AR PASLAUGOS ATITIKS JŪSŲ REIKALAVIMUS IR KAD PRIETAISO VEIKIMAS AR PASLAUGOS VEIKS NENUTRŪKSTAMAI IR BE TRIKČIŲ. LG JOKIOMIS APLINKYBĖMIS, ĮSKAITANT NEATSARGUMĄ, NEI PAGAL SUTARTĮ, NEI PAGAL DELIKTĄ NĖRAATSAKINGA UŽ JOKIĄ TIESIOGINĘ, NETIESIOGINĘ, ATSTITKINĘ, YPATINGĄJĄ AR PASEKMINE ŽALĄ AR UŽ BET KOKIĄ KITĄ ŽALĄ, PADARYTĄ DĖL BET KOKIOS INFORMACIJOS, GAUTOS IŠ JUMS AR TREČIAJAI ŠALIAI PRIEINAMO TURINIO AR PASLAUGOS, NEI JEI BŪTŲ INFORMUOTA APIE TOKIOS ŽALOS GALIMYBĘ.

Trečiosios šalies paslaugos gali būti pakeistos, sustabdytos, panaikintos, baigtos teikti ar nutrauktos, o prieiga gali būti panaikinta bet kuriuo metu, iš anksto nepranešus, ir LG neįsipareigoja ir negarantuoja, kad koks nors turinys ar paslauga išliks kokį nors laikotarpį. Turinys ir paslaugos yra perduodamos trečiųjų šalių, pasinaudojant tinklais ir perdavimo įranga, kurių LG nevaldo. LG bet kuriuo atveju, nepranešdama ir neatsakydama už tai, gali nustatyti tam tikrų paslaugų ar turinio naudojimo ar prieigos apribojimus. LG aiškiai atsisako bet kokios atsakomybės už bet kokį per šį prietaisą gautamą turinio ar paslaugos pasikeitimą, nutraukimą, išjungimą, pašalinimą ar sustabdymą.

LG neatsako už klientų aptarnavimą, susijusį su turiniu ir paslaugomis. Visais klausimais ar su aptarnavimo prašymais, susijusiais su turiniu ar paslaugomis, reikia kreiptis tiesiogiai į atitinkamo turinio ir paslaugos tiekėjus.

# NETCAST

## NETCAST MENIU

Šitos paslaugos pateikia atskiras turinio tiekėjas.

Turinį, priklausomai nuo Turinio tiekėjo, galima keisti arba ištrinti.

Paslaugos tiekėjas bet kuriuo metu gali pakeisti visą turinį arba, tuo neapsiribojant, ištrinti visą turinį. Jei turėsite su turiniu susijusių klausimų arba problemų, naujausią informaciją turėtumėte rasti paslaugos tiekėjo interneto svetainėje. Įsidėmėkite, kad LGE nėra atsakinga už jokių turinio tiekėjo teikiamą turinį bei tokio turinio pakeitimus.

Apsilankykite turinio tiekėjų interneto svetainėje dėl specifinės informacijos apie jų paslaugas. (Tačiau kai kurie turinio vadovai gali būti nepateikti priklausomai nuo turinio tiekėjo).

**NetCast** meniu šaltinis skirtingose šalyse gali skirtis.

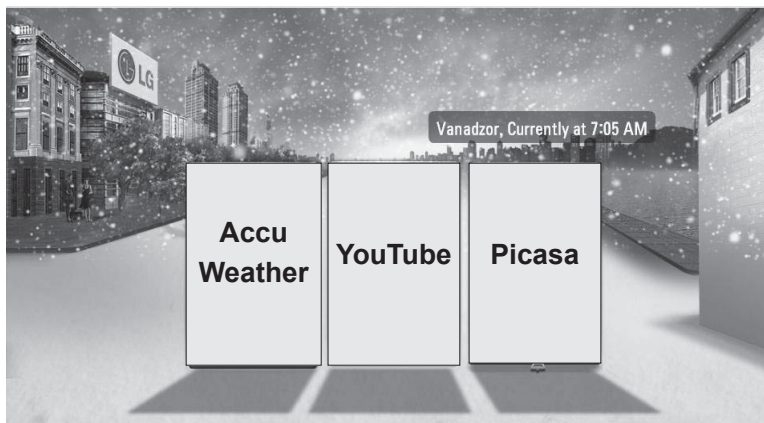

1 Pasirinkite meniu parinktį **NETCAST**.



2 Naudokitės **AccuWeather**, **Picasa** ar **YouTube**.

### ! PASTABA

- ▶ Vaizdo įrašų sąrašas, kuris pateikiamas po paieškos per televizorių, gali skirtis nuo sąrašo, kuris pateikiamas po paieškos su asmeninio kompiuterio interneto naršykle.
- ▶ Šios televizoriaus nustatymai nepaveikia YouTube vaizdo įrašų atkūrimo kokybės.
- ▶ Atkuriami vaizdo įrašai gali būti pristabdyti ar sustabdyti dėl per lėtai veikiančio duomenų buferio. Tai priklauso nuo jūsų plačiajuosčio ryšio spartos.  
Rekomenduojame naudoti minimalų 1,5 Mbps ryšio spartą. Norint geriausiai peržiūrėti įrašus, reikia 4,0 Mbps ryšio spartos. Kartais jūsų plačiajuosčio tinklo sparta kinta priklausomai nuo jūsų ISP tinklo sąlygų. Susisiekite su savo ISP, jei turite problemų dėl greito ryšio, kuris yra patikimas, palaikymo ar jei norite padidinti savo ryšio spartą. Daug ISP siūlo plačiajuosčio tinklo spartos pasirinkimo įvairovę.
- ▶ Jei norite peržiūrėti savininko vadovą, kurį pateikė turinio teikėjas, aplankykite mūsų žiniatinklio svetainę <http://www.lg.com>.
- ▶ Jei norite pamatyti „Orange“ arba „maxdome“ aktyvinimo būdą, spustelėkite „Orange“, „maxdome“ CD vadove (tik prancūzų ar vokiečių kalbomis).
- ▶ Jei norint naudotis paslaugomis reikia prisiregistruoti, prisijunkite prie atitinkamos paslaugos žiniatinklio svetainėje kompiuteriu, tada prisiregistruokite televizoriumi, kad galėtumėte mėgautis įvairiomis papildomomis funkcijomis.
- ▶ Kai paspaudę raudoną mygtuką nustatote miestą, kurį norite naudoti su nustatymais, „NetCast“ fonas nustatomas pagal orą pasirinktame mieste.
- ▶ Jei vartotojas neatlieka jokių veiksmų 2 minutes po vaizdo arba filmo sustabdymo ekrane, įsijungia ekrano užsklanda, kad fiksuotas vaizdas nebūtų ilgai rodomas ekrane. (Tik plazminiai TV)

- Paspauskite mygtuką **Raudona** regiono oro informacijai pasirinkti.
- Norėdami grįžti prie įprasto televizoriaus žiūrėjimo, paspauskite mygtuką **Išeiti**.

# YOUTUBE

YouTube yra dalijimosi vaizdo įrašais interneto svetainė, kurioje vartotojai gali išsiųsti, peržiūrėti ir dalytis vaizdo įrašais.

## YouTube ekrano komponentai

- 1 YouTube meniu
- 2 Vaizdo įrašų sąrašas



Nustatyti parinkties meniu.



Grįžti į Netcast meniu.



Grįžkite į TELEVIZORIAUS peržiūrą.

### ! PASTABA







- Jei paspaudžiate mygtuką „Q.menu“, kai „Youtube“ vaizdo įrašas atkuriamas viso ekrano režimu, galite nustatyti vaizdo parinktis.

# NETCAST

## YouTube paslaugos meniu

- **Home:** Populiarius vaizdo įrašus galite žiūrėti einamuoju laiku.
- **Svarbiausi:** bus parodytas svarbiausių vaizdo įrašų sąrašas.
- **Populiarūs:** bus parodytas geriausiai vertinamų vaizdo įrašų sąrašas iš YouTube serverio.
- **Žiūrimiausi:** bus parodytas žiūrimiausių vaizdo įrašų sąrašas.
- **Paieška:** Bus parodytas pagalbinės klaviatūros / klaviatūros meniu.
- **Istorija:** bus parodytas anksčiau jūsų žiūrėtų vaizdo įrašų sąrašas. Daugiausia galima išsaugoti 20 vaizdo įrašų.
- **Mėgstami:** po prisijungimo šiame meniu bus rodomas vaizdo įrašų sąrašas, sudarytas jūsų YouTube serverio paskyroje (Kai kurie vaizdo įrašai gali būti neįtraukti į sąrašą **Mėgstami**, net jei vaizdo įrašai yra išdėstyti serveryje).
- **Prisijungti (atsijungti):** Parodomas pagalbinės klaviatūros / klaviatūros meniu prisijungti arba grįžtama į atsijungimo būklę.

## Nuotolinio valdymo pulto naudojimas

	Sustabdo vaizdo įrašą ir parodo susijusių vaizdo įrašų sąrašą.
	Pristabdo vaizdo įrašą, kai jis būna leidžiamas.
	Leisti pasirinktą vaizdo įrašą.
	Praleisti leidimą į priekį ir atgal.
	Nustatyti parinkties meniu.
	Grįžti į Netcast meniu.
	Grįžkite į TELEVIZORIAUS peržiūrą.



# ACCUWEATHER

Accuweather yra programa, skirta peržiūrėti oro sąlygas vartotojo norimame mieste.

## AccuWeather ekrano komponentai

- 1 AccuWeather meniu
- 2 Orų sąrašas pagal miestą
- 3 Atitinkami nuotolinio valdymo pulto mygtukai

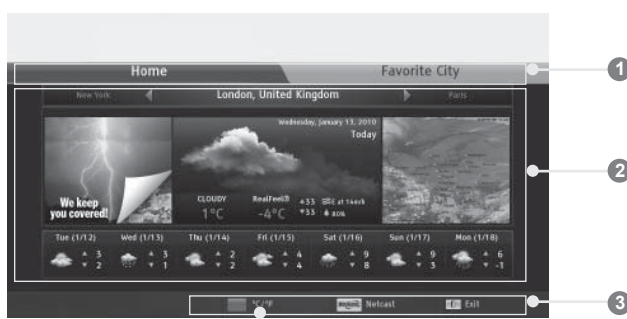

Pakeisti tarp Celsijaus ir Farenheito.



Perkelkite fokusavimą į norimą meniu.



Pasirinkti fokusuojamą meniu.



Grįžti į Netcast meniu.



Grįžkite į TELEVIZORIAUS peržiūrą.

## AccuWeather paslaugos meniu

- **Home:** parodomas pasirinkto miesto oras.
- **Favorite City:** Dažnai tikrinamus miestus galima užregistruoti, kad būtų galima tikrinti jų orą.

### ! PASTABA

- ▶ Pagal numatytuosius nustatymus Niujorkas, Londonas ir Paryžius yra užregistruoti, ir vartotojas gali pridėti/pašalinti miestus iš **Favorite City**.
- ▶ LG nėra atsakinga už orų prognozės tikslumą.
- ▶ Atitinkama informacija apie orą gali skirtis nuo tikrųjų oro sąlygų. Tai priklauso nuo „Accuweather“ teikiamos informacijos.

# NETCAST

## PICASA

**Picasa** – tai „Google“ skaitmeninių vaizdo failų tvarkymo programa.

### Picasa ekrano komponentai

- 1 Picasa meniu
- 2 Nuotraukų sąrašas
- 3 Atitinkami nuotolinio valdymo pulto mygtukai

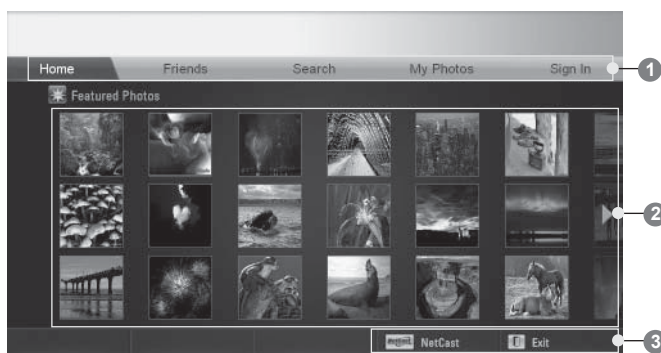

Pasirinkite pageidaujama nuotrauką.



Parodomas pasirinktas nuotraukos failas.



Grįžti į Netcast meniu.



Grįžkite į TELEVIZORIAUS peržiūrą.

## Picasa paslaugos meniu

- **Home:** bus parodytas svarbiausių nuotraukų sąrašas.
- **Friends:** galite kaip draugus užregistruoti vartotojus norimose nuotraukose. Galite pridėti iki 10 draugų.
- **Paieška:** Bus parodytas pagalbinės klaviatūros / klaviatūros meniu.
- **My Photos:** galite peržiūrėti į internetą įkeltas nuotraukas. Šią funkciją galima naudoti tikrai po prisijungimo.
- **Prisijungti (atsijungti):** Parodomas pagalbinės klaviatūros / klaviatūros meniu prisijungti arba grįžta-  
ma į atsijungimo būklę.

# „BLUETOOTH“ NAUDOJIMAS

(Išskyrus 32/37/42LE4\*\*\*, 32/37/42/47/55LE5\*\*\*, 42/47LE73\*\*, 32/37/42LD4\*\*\*, 32/37/42/47/55LD6\*\*\*, 32/42/47LD7\*\*\*, 32/37/42LD8\*\*\*, 42/47LX6\*\*\*, 47/55LX9\*\*\*, 32/37/42/47/55LV5\*\*\*, 50/60PK5\*\*, 50/60PX9\*\*)

## BLUETOOTH?

„Bluetooth“ yra trumpo nuotolio jungianti į tinklą technologija, naudojanti 2,4 GHz dažnį, kad sujungtų įvairaus tipo informacijos prietaisus, kaip antai kompiuterius, mobiliuosius telefonus ir delninius kompiuterius, taip pat skaitmeninius prietaisus naudojant belaidį ryšį, todėl nereikia prijungti jokio kabelio, kad būtų galima keistis duomenimis.

Naudodami šį televizorių, su „Bluetooth“ ryšio funkcija galite prijungti „Bluetooth“ palaikančias belaides ausines ar gauti atvaizdus (tikrai JPEG), klausytis muzikos iš „Bluetooth“ palaikančio mobiliojo telefono.

- Ryšio specifikacija: „Bluetooth“ specifikacijos 2.0 versija + EDR (Pagerinta duomenų perdavimo sparta)
- Išvestis: „Bluetooth“ specifikacijos galios 2 Klasė
- Didžiausias ryšio diapazonas: atviros apžvalgos atstumas apie 10 m (30 ft)
- Dažnio diapazonas: 2,4 GHz diapazonas (nuo 2,4 GHz iki 2,4835 GHz)
- „Bluetooth“ modulis: RBFS-B921A (plazminis TV), RBFS-B721A(LCD/LED LCD TV) (LG Electronics)
- Suderinamas „Bluetooth“ profilis : GAVDP (Bendrasis garso / vaizdo platinimo profilis)
  - A2DP (Pažangus garso platinimo profilis)
  - HSP (Ausinių profilis)
  - OPP (Objektų perdavimo profilis)
  - BIP (Pagrindinis vaizdo gavimo profilis)
  - FTP (Failų perdavimo profilis)

CE 0700

„BLUETOOTH“ NAUDOJIMAS

### Atsargumo priemonės naudojantis „Bluetooth“

- ▶ Naudoti 7 m (-45° to 45°) diapazono ribose.
- ▶ Jei naudojate prietaisą už diapazono ar diapazono ribose su kliūtimis, tai gali būti ryšio klaidos priežastis.
- ▶ Ryšio klaida gali įvykti dėl aplinkinių prietaisų.
- ▶ Tą patį 2,4 GHz dažnį naudojančios gaminiai (belaidis LAN, mikrobangų krosnelė ir kiti ) gali sukelti ryšio klaidą naudojant tą patį dažnį.
- ▶ Prietaisų paieškos laikas skiriasi priklausomai nuo „Bluetooth“ prietaisų skaičiaus ir veikimo situacijos.
- ▶ Sėkmingos paieškos tikimybė padidėja kai yra mažesnis prietaisų skaičius.
- ▶ Elektromagnetinės bangos gali sukelti trikdžius naudojamiems belaidžiams prietaisams.
- ▶ Kadangi belaidžius prietaisus gali paveikti elektromagnetinių bangų trikdžiai, jie negali būti naudojami teikiant paslaugas, susijusias su žmogaus gyvybe.
- ▶ Vienu metu galima prijungti tikrai vieną „Bluetooth“ prietaisą.
- ▶ Negalėsite gauti nuotraukų (tikrai JPEG) ar klausytis muzikos iš kitų „Bluetooth“ prietaisų, kai naudosite „Bluetooth“ ausines.
- ▶ Norėdami išsamiau sužinoti apie „Bluetooth“, žr. „Bluetooth“ prietaiso vartotojo vadovą.
- ▶ Veikimas priklauso nuo šių dviejų sąlygų : (1) Šis prietaisas neturi nesukelti žalingų trikdžių, ir (2), šis prietaisas turi priimti bet kokius trikdžius, įskaitant trikdžius, galinčius sukelti netinkamą prietaiso veikimą.
- ▶ „Bluetooth“ galima naudoti praėjus maždaug 30 sekundžių nuo įjungimo.
- ▶ Priklausomai nuo to, koks yra perdavimo būdas ir naudojamų ausinių veikimo savybės, garsas gali būti nedelsiant atjungtas.

QDID (Kvalifikuotas projekto indentifikacinis numeris) : B015199





# „BLUETOOTH“ NUSTATYMAS

Jei norite klausytis transliuojamų garsų naudodamiesi „Bluetooth“ ausinėmis ar gauti jpeg atvaizdų iš išorinio prietaiso ir peržiūrėti juos televizoriuje, klausytis muzikos iš mobiliojo telefono („Bluetooth“ prietaiso), galite naudotis belaidžiu ryšiu ir jums nereiks prijungti jokių kabelių.

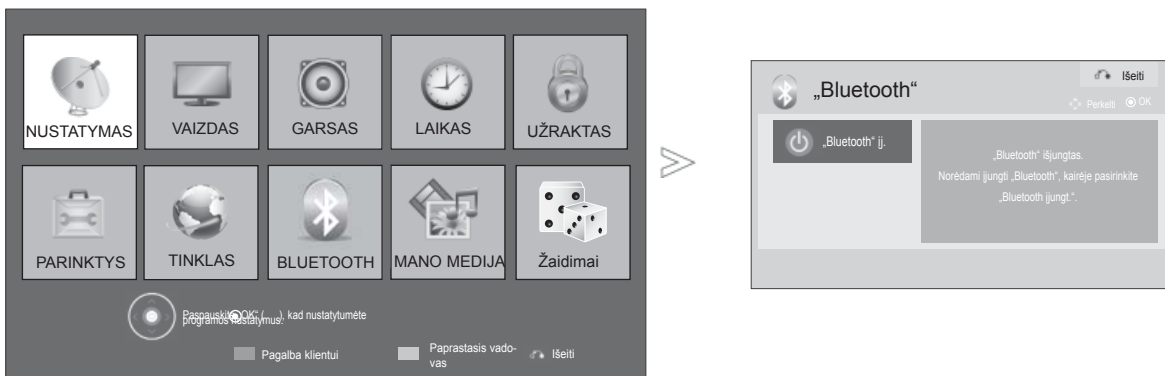
Galite pasinaudoti BLUETOOTH meniu, pasirinkdami „**Bluetooth įjungt.**“.  
Jei nenorite naudotis „Bluetooth“ funkcija, pasirinkite „**Bluetooth išjungt.**“.

Jei televizorius yra prijungtas prie išorinio „Bluetooth“ prietaiso, galite pasirinkti „**Bluetooth išjungt.**“ po prietaiso atjungimo.



- 1    Pasirinkite **BLUETOOTH**.
- 2  Pasirinkite **Bluetooth įjungt.**

- Norėdami grįžti prie įprasto televizoriaus žiūrėjimo, paspauskite mygtuką **Išėiti**.
- Norėdami grįžti prie ankstesnio meniu ekrano, paspauskite mygtuką **BACK (atgal)**.

# „BLUETOOTH“ NAUDOJIMAS

## „BLUETOOTH“ AUSINĖS

Kai pasirenkate „Bluetooth“ ausines, galite klausytis televizoriaus garso „Bluetooth“ ausinėse per belaidį ryšį.

Prieš pirmą kartą naudodamiesi bet koku nauju „Bluetooth“ prietaisu turite jį suporuoti su televizoriumi. Norėdami gauti išsamesnės informacijos žr. prijungiamo prietaiso vartotojo vadovą.

Daugiausia galima suporuoti 12 prietaisų.

Kai įrenginys ieško „Bluetooth“ ausinių, kiti mygtukai išskyrus „Sustabdyti“ (OK mygtuką) neveikia.

### Naujų „Bluetooth“ ausinių prijungimas

Galite ieškoti naujų „Bluetooth“ ausinių tiktai būsenoje **Atjungtas**.

Kai pradėsite paiešką, jums parodys visų atsaką siunčiančių „Bluetooth“ ausinių sąrašą.

Kai naujas „Bluetooth“ prietaisas yra surandamas, PIN skaičius yra patvirtinamas, kad būtų galima prijungti prietaisą. Norėdami gauti išsamesnės informacijos žr. prijungiamo prietaiso vartotojo vadovą.

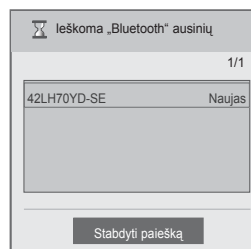

-    Pasirinkite **BLUETOOTH**.
-   Pasirinkti **Ausių paieška**.
-   Pasirinkite norimas „Bluetooth“ ausines.
-  Pasirinkite norimų „Bluetooth“ ausinių PIN numerį. Apie PIN numerį žr. prijungiamo prietaiso vartotojo vadovą.
-  Prijunkite „Bluetooth“ ausines.







- Norėdami grįžti prie įprasto televizoriaus žiūrėjimo, paspauskite mygtuką **Išėti**.
- Norėdami grįžti prie ankstesnio meniu ekrano, paspauskite mygtuką **BACK (atgal)**.

## Prisijungimas prie jau užregistruoto „Bluetooth“ prietaiso

„Bluetooth“ ausinės yra pateikiamos dažniausiai naudojamų ausinių eilės tvarka, o šiuo metu naudojamos ausinės pateikiamos sąrašo viršuje.

Kai prisijungiama prie jau užregistruoto „Bluetooth“ prietaiso, galite pasirinkti ir jungtis tiesiogiai be PIN patvirtinimo.



-    Pasirinkite **BLUETOOTH**.
-   Pasirinkite norimas „Bluetooth“ ausines.
-  Prijunkite „Bluetooth“ ausines.

- Po „Bluetooth“ ausinių prijungimo / naudojimo ausinių nustatymas bus automatiškai būsenoje **Atjungtas**, kai išjungsite televizoriaus maitinimą ir paskui jį įjungsite.
- Po „Bluetooth“ ausinių prijungimo televizoriaus garsiakalbis bus perjungtas į būseną „Nutildyti“, ir garsas bus sukuriamas tikrai iš ausinių.

- Norėdami grįžti prie įprasto televizoriaus žiūrėjimo, paspauskite mygtuką **Išėiti**.
- Norėdami grįžti prie ankstesnio meniu ekrano, paspauskite mygtuką **BACK (atgal)**.

# „BLUETOOTH“ NAUDOJIMAS

## „Bluetooth“ ausinių atjungimas naudojimo metu

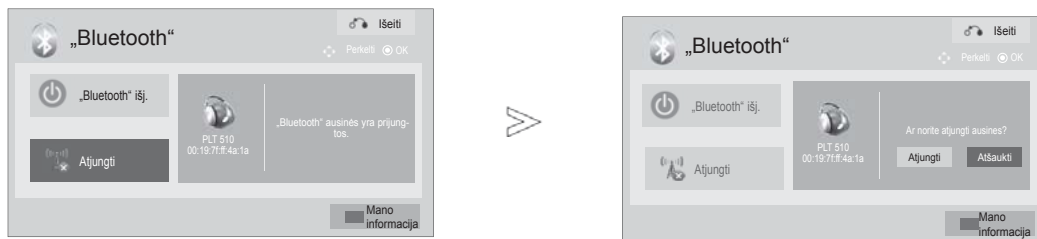

-    Pasirinkite **BLUETOOTH**.
-   Pasirinkite **Atjungti**.
-    Pasirinkite **Atjungti**.
-  Atjunkite „Bluetooth“ ausines.

- Norėdami grįžti prie įprasto televizoriaus žiūrėjimo, paspauskite mygtuką **Išėiti**.
- Norėdami grįžti prie ankstesnio meniu ekrano, paspauskite mygtuką **BACK (atgal)**.



## Siunčiant užklausą jungtis prie televizoriaus iš „Bluetooth“ ausinių

Kai „Bluetooth“ meniu yra reikšmė „Ijungti“ ir pateikta ryšio užklausa iš ausinių, rodomas toks pranešimas.

Šią funkciją palaiko ne visos ausinės. (Žr. tinkamų „Bluetooth“ ausinių naudotojo vadovą.)

Kai kurių tipų ausinės gali mėginti prisijungti, kai jos išjungtos / įjungtos, nors nėra įtrauktos į registruotų įrenginių sąrašą.

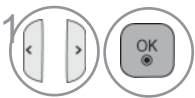
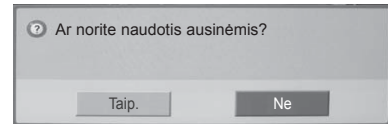

Pasirinkite **Taip** arba **Ne**.

### ! Pastaba

- ▶ LG rekomenduoja šiuos ausinių modelius.  
-Plantronics VOYAGER-855 / SONY HBH-DS970, HBH-DS980 / Motorola S605  
Gali būti garso užlaikymas priklausomai nuo ausinių buferio atminties dydžio.
- ▶ Galima ieškoti ir prijungti stereo/mono ausines, kurios yra oficialiai patvirtintos dėl „Bluetooth“ suderinamumo.
- ▶ Gali būti prijungtos stereo/mono ausinės, palaikančios A2DP ar HSP funkciją tarp „Bluetooth“ prietaisų.
- ▶ Jei televizoriaus aplinka yra tokia, kaip pateikta žemiau, prietaisų gali nepavykti tinkamai ieškoti ar prijungti.  
-Jei yra stipri elektromagnetinė banga.  
-Jei yra daug Bluetooth prietaisų.  
-Jei ausinės yra išjungtos, ne vietoje ar jose yra klaida.  
-Kadangi gaminiai, kaip antai mikrobangų krosnelė, belaidis LAN, plazminis apšvietimas, dujų diapazonas ir kiti naudoja tą patį dažnių diapazoną, tai gali sukelti ryšio klaidą.
- ▶ Vienu metu galima prijungti tik vienas „Bluetooth“ ausines.
- ▶ Ryšys, kuris yra prarandamas dėl to, kad televizorius buvo išjungtas ir kt., nebus automatiškai atstatytas. Vėl bandykite prisijungti prie norimo prietaiso.
- ▶ Naudojant ausines, kai kurie veiksmai gali būti lėčiau vykdomi.
- ▶ Net jei pasirinksite „Simplink namų kiną“ ir panaudosite ausines veikiant „Simplink“, įrenginys automatiškai nepersijungs į „Namų kino“ garsiakalbius.
- ▶ Kai ausinių ryšys be perstojo nutrūksta, dar kartą suporuokite prietaisą.
- ▶ Mono ausinių garso kokybė nebus tokia aukšta kaip stereo ausinių.
- ▶ Mono ausinėse gali atsirasti triukšmas nutolus nuo televizoriaus, nes jose naudojamas kitoks perdavimo metodas palyginti su stereo ausinėmis.
- ▶ Kai „Bluetooth“ ausinės yra naudojamos, mygtukai „Garsas +/-“ ir „Nutildyti“ neveikia ir meniu „Garsas“ gražinamas į numatytąją vertę ir yra neaktyvuotas.
- ▶ Kai „Bluetooth“ yra nustatyta vertė „Ijungt.“, jei yra įjungti kokie nors užregistruoti prietaisai, televizorius persijungs į „Bluetooth“ režimą automatiškai, net jei jūs žiūrite kitu įvesties režimu. Tokiu atveju nustatykite „Bluetooth“ vertę į „Išjungt.“.

# „BLUETOOTH“ NAUDOJIMAS

## PAŠALINTI „BLUETOOTH“ PRIETAISĄ

Kai yra užregistruota 12 prietaisų, jūs negalite užregistruoti daugiau prietaisų, ir išorinis prietaisas nebegalės būti suporuotas su televizoriumi. Tokiu atveju turite pašalinti vieną (iš pradžių atjunkite, jei prietaisas yra prijungtas prie televizoriaus), ir paskui galite užregistruoti kitą prietaisą.

„Pašalinti prietaisą“ bus pasiekiamas, kai pasirenkamas prietaisas, kuris nėra prijungtas prie televizoriaus.



-    Pasirinkite **BLUETOOTH**.
-  Pasirinkite **Šalinti įrenginį**.
-  Pasirinkite **Ištrinti**.
-  Pašalinti „Bluetooth“ prietaisą

- Norėdami grįžti prie įprasto televizoriaus žiūrėjimo, paspauskite mygtuką **Išeiti**.
- Norėdami grįžti prie ankstesnio meniu ekrano, paspauskite mygtuką **BACK (atgal)**.

# MANO BLUETOOTH INFORMACIJA

Ši funkcija suteikia vartotojui „Mano Bluetooth informaciją“.

„Redaguoti“ bus prieinamas, kai televizorius nėra prijungtas prie jokio prietaiso.

Galite redaguoti „Nustatyti TV PIN“ ir „Nustatyti TV pavadinimą“.

Galite patikrinti televizoriaus adresą.

Norint priimti ryšį iš išorinio „Bluetooth“ prietaiso ar jungtis prie išorinio „Bluetooth“ prietaiso, reikia įvesti PIN.

Norėdami išsamiau sužinoti, kaip nustatyti išorinio „Bluetooth“ prietaiso PIN, žr. prijungiamo prietaiso vartotojo vadovą.

Televizoriaus PIN sudaro skaičiai iš iki 16 skaitmenų.

Televizoriaus PIN turi turėti daugiau kaip 1 skaitmenį.

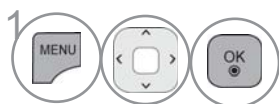

1 Pasirinkite **BLUETOOTH**.

• Paspauskite mygtuką **DELETE**, kad po vieną pašalintumėte skaitmenis.



2 Pasirinkite **Mano informacija**.



3 Pasirinkite **Nustatyti TV PIN** arba **Nustatyti TV pavadinimą**.



4 Galite naudoti abėcėlės raides **A–Z**, skaičius **0–9**, +/- -, ir tarpo simbolį.



5 Išsaugokite.

• Norėdami grįžti prie įprasto televizoriaus žiūrėjimo, paspauskite mygtuką **Išėiti**.

• Norėdami grįžti prie ankstesnio meniu ekrano, paspauskite mygtuką **BACK (atgal)**.

# „BLUETOOTH“ NAUDOJIMAS

## NUOTRAUKŲ GAVIMAS IŠ IŠORINIO „BLUETOOTH“ PRIETAISO

Išsamiau apie tai, kaip siųsti nuotraukas iš išorinio „Bluetooth“ įrenginio į televizorių, žr. atitinkamo įrenginio naudotojo vadovą.

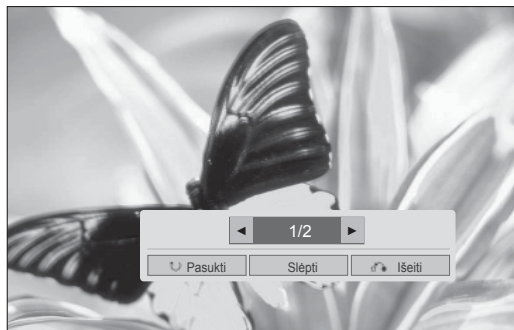
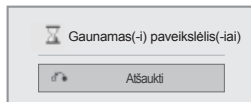

- Kai pasirenkate **Slėpti** su mygtuku  $\wedge \vee \langle \rangle$ , OSD bus neberodomas. O kai paspaudžiate mygtuką **OK** dar kartą, jis vėl pasirodys.



Pasirinkite tikslinį aplanką arba diską.

 **(Pasukti)** : pasukti nuotraukas.

- Pasuka nuotrauką 90SDgr pagal laikrodžio rodyklę, kai mygtukas **OK** yra ant  **(Pasukti)**.

- Didžiausias bendras atvaizdų kiekis, kurį galima gauti yra 10 MB.
- Negalėsite gauti atvaizdo (-ų), jei tuo metu naudosite „Bluetooth“ ausines.
- Negalėsite gauti atvaizdo (-ų), jei tuo metu klausysitės muzikos iš „Bluetooth“ prietaiso.
- Kai išorinis „Bluetooth“ prietaisas siunčia nuotrauką, paspauskite mygtuką **BACK (atgal)**, kad sustabdytumėte nuotraukos gavimą. Tokiu būdu visos iki tol gautos nuotraukos bus pašalintos.
- Su kai kuriais „Bluetooth“ prietaisais negalima perduoti atvaizdų (JPEG) failų į televizorių.

# KLAUSOMA MUZIKOS IŠ IŠORINIO „BLUETOOTH“ ĮRENGINIO

Išsamiau apie tai, kaip klausytis muzikos iš išorinio „Bluetooth“ įrenginio per televizorių, žr. atitinkamo įrenginio naudotojo vadovą.

Reikia naudoti „Bluetooth“ įrenginį, palaikantį A2DP (kaip išorinį įrenginį).

- Su kai kuriais „Bluetooth“ įrenginiais jums gali nepavykti klausytis muzikos per televizoriaus garsiakalbių sistemą.
- Kai kuriuose „Bluetooth“ įrenginiuose garsas gali būti lėtas ar laikas nuo laiko trūkčioti.

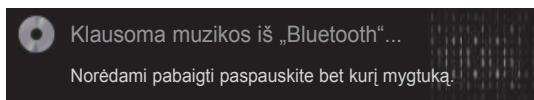

- Norėdami reguliuoti garsą, spauskite mygtuką  + arba -.
- Jeigu norite garsą išjungti, spauskite mygtuką MUTE.
- Norėdami grįžti prie įprasto televizoriaus žiūrėjimo, paspauskite mygtuką **BACK (atgal)**.

## ! Pastaba

- ▶ Naudojantis „Bluetooth“ ausinėmis, muzikos klausytis negalima.
- ▶ Negalima klausytis muzikos gaunant vaizdą (-us).

# 3D VAIZDAS (Tik 42/47LX6\*\*\*, 47/55LX9\*\*\*, 50/60PX9\*\*\*)

## 3D TECHNOLOGIJA

Šis televizorius gali rodyti 3D vaizdą, kai jis transliuojamas 3D formatu arba kai televizorius prijungtas prie suderinamo prietaiso, pvz., „Blu-ray“ 3D grotuvo. Jums reikia tokio prietaiso, jei norite matyti 3D vaizdą per televizorių. 3D televizorius rodo du atskirus vaizdus, kurie sukurti atskirai kiekvienai akiai. Norėdamas matyti šiuos vaizdus 3D formatu, žiūrovas turi naudoti 3D akinius.

## 3D vaizdo žiūrėjimas

### ▲ PERSPĖJIMAS

- ▶ Žiūrint 3D vaizdą svarbu televizorių žiūrėti efektyvaus žiūrėjimo kampo diapazone ir tinkamu atstumu. Tinkamas kampas yra 120° (kai žiūrėjimo atstumas yra 2 m (6,5 pėdos)), o tinkamas atstumas yra 2 – 7 m (6,5 – 22,9 pėdos). Jei viršysite šį žiūrėjimo kampą ar atstumą, negalėsite matyti 3D vaizdo. Taip pat 3D vaizdų galite nematyti, jei žiūrėsite gulėdami. (Tik LCD TV/LED LCD TV)
- ▶ Jei 3D vaizdus ilgesnį laiką žiūrėsite per arti, tai gali pakenkti jūsų regėjimui. Jei pajusite, kad nors kiek įsitempė akys, nustokite žiūrėti 3D vaizdą, nusiimkite 3D akinius ir pailsėkite.
- ▶ Ilgesnį laiką su 3D akiniais žiūrint 3D televiziją ar žaidžiant žaidimus, kuriuose yra 3D vaizdų, gali pradėti skaudėti galvą, apimti mieguistumas, apimti nuovargis, pavargti akys. Pajutę bet kurį iš šių simptomų liaukitės žiūrėti 3D vaizdus, nusiimkite 3D akinius ir pailsėkite.
- ▶ Nėščios moterys, pagyvenę žmonės, širdies problemų turintys žmonės ar dažnai mieguistumą patiriantys žmonės turėtų susilaikyti nuo 3D vaizdo žiūrėjimo.
- ▶ Nežiūrėkite 3D vaizdo ir nenaudokite 3D akinių vaikščiodami ar judėdami. Jei žiūrėdami 3D vaizdą ir naudodami akinius judėsite, galite užkliūti už daiktų, sukliūti ir (ar) nukristi ir susižaloti.
- ▶ Kai kurie 3D vaizdai gali priversti jus staiga pasilenkti į priekį ar mestis į šalį. Todėl geriausia nežiūrėti 3D televizoriaus šalia dūžtančių daiktų ar arti objektų, į kuriuos galite lengvai atsitenkti.
- ▶ Neleiskite vaikams iki 5 metų žiūrėti 3D televizoriaus. Jis gali pakenkti jų regėjimo vystymuisi.
- ▶ **Įspėjimas dėl fotosensibilizacijos reakcijos:**  
Kai kurie žiūrovai veikiami tam tikrų veiksmų,

įskaitant mirgančias šviesas ar vaizdus (televizoriaus ar vaizdo žaidimų) gali patirti priepuolį ar epilepsiją. Jei jūs ar kas nors iš jūsų šeimos turi epilepsijos ar priepuolių istoriją, pasitarkite su savo gydytoju prieš pradėdami žiūrėti 3D televizorių.

Jei patiriate galvos sukimosi ar alpimo jausmą, vaizdo mirgėjimą akyse ar regėjimo pakitimus, regėjimo ar veido nestabilumą, pvz., akies ar raumenų trūkčiojimą, nesąmoningus veiksmus, konvulsijas, sąmonės praradimą, sumišimą ar orientacijos netekimą, krypties jausmo praradimą, mėšlungį ar pykinimą, nedelsiant nustokite žiūrėti 3D vaizdą ir kreipkitės į gydytoją. Tėvai turėtų stebėti savo vaikus, įskaitant paauglius, dėl šių simptomų, kadangi jie gali būti jautresni 3D televizoriaus poveikiui.

Fotosensibilizacijos reakcijos pavojų galima sumažinti toliau nurodytais veiksmais.

- Žiūrėdami 3D televizorių darykite dažnas pertraukėles.
- Tie, kurių akys skirtingai mato, televizorių turėtų žiūrėti naudodami regėjimo korekcijos priemones.
- Žiūrėkite televizorių taip, kad Jūsų akys būtų tame pačiame lygyje, kaip ir 3D ekranas ir venkite sėdėti per arti televizoriaus.
- Nežiūrėkite 3D vaizdo, jei esate pavargę ar sergate, ir venkite žiūrėti 3D vaizdą ilgą laiką.
- Nenaudokite 3D akinių jokiam kitam tikslui nei 3D vaizdai žiūrėti per 3D televizorių.
- Kai kurie žiūrovai pažiūrėję 3D televizorių gali prarasti orientaciją. Todėl baigę žiūrėti 3D televizorių, prieš pajudėdami šiek tiek palaukite, kol grįš suvokimas apie situaciją.

### ! Pastaba

- ▶ Norėdami žiūrėti 3D vaizdą per televizorių, turite užsidėti 3D akinius. Geriausią rezultatą gausite naudodami LG prekės ženklo 3D akinius. Kito prekės ženklo 3D akiniai gali nerodyti tinkamo 3D vaizdo. Kaip naudotis 3D akiniais aprašyta 3D akinių naudojimo instrukcijoje.
- ▶ Įjungus televizorių kelias sekundes gali užtrukti jo kalibracija.
- ▶ Jei žiūrėdami televizorių nukreipiate akis į šalį ir vėl į 3D programą, gali šiek tiek užtrukti kol pradėsite matyti 3D vaizdą.
- ▶ Televizorius gali šiek tiek mirgėti, jei 3D vaizdas rodomas 3 bangų ilgių lempos fluorescencinėje šviesoje (50 Hz - 60 Hz) ar magnetinės fluorescencinės lempos šviesoje (50 Hz - 60 Hz). Tokiais atvejais rekomenduojama išjungti šviesas.
- ▶ Jei tarp televizoriaus ir 3D akinių yra kliūtis, 3D vaizdas gali būti rodomas netinkamai.
- ▶ Nenaudokite televizoriaus arti kitų elektroninių prietaisų ir IR įrangos.
- ▶ Analoginiame televizoriuje 3D vaizdas neveikia.
- ▶ Žiūrint vaizdus 2D režimu, rekomenduojama nenaudoti 3D režimui skirtų akinių. Stebėdami 2D vaizdą su 3D režimui skirtais akiniais, matysite iškraipytą vaizdą.
- ▶ Žiūrint skaitmeninę televiziją trimatčiu vaizdo režimu, monitoriaus išvesties signalai negali būti perduodami per SCART kabelį. Jei nustatysite trimatį režimą ties įjungta, kol bus vykdomas suplanuotas skaitmeninės televizijos įrašymas, monitoriaus išvesties signalai negalės būti perduodami per SCART kabelį ir įrašas negalės būti atliktas.

## NAUDOJANT 3D AKINIUS

- ▶ 3D akiniai yra parduodami atskirai. Žr. 3D akinių naudojimo instrukcijas.
- ▶ Nenaudokite 3D akinių vietoj korekcinių akinių, saulės akinių ar apsauginių akinių.
- ▶ Nelaikykite 3D akinių karštose ar šaltose vietose.
- ▶ Nemėtykite daiktų ant 3D akinių. Nenumeskite ir nelankstykite 3D akinių.
- ▶ 3D akinių lęšiai lengvai braižosi, todėl valykite tik minkšta šluoste. Nupurtykite dulkes prieš šluostydami, kadangi akiniai lengvai braižosi.

## 3D VAIZDO ŽIŪRĖJIMO DIAPAZONAS

Televizoriaus dydis, žiūrėjimo kampas ir kitos aplinkybės gali pakeisti žiūrėjimo atstumą ir matymo kampą.

Žiūrėjimo atstumas	2 m - 7 m
Žiūrėjimo kampas	120 ° (žiūrint iš 2 m atstumo)

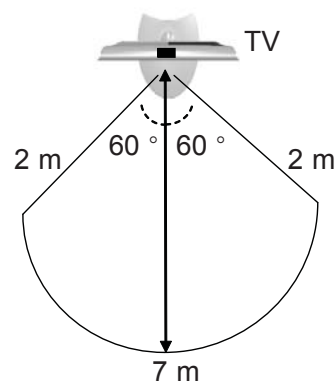

# 3D VAIZDAS

## 3D VAIZDO ŽIŪRĖJIMAS

1 3D formato vaizdo leidimas.

Lentelėje pateikiama informacija, koks vaizdas palaikomas.

	Signalas	Skyra	Horizontalus Dažnis (kHz)	Vertikalusis dažnis (Hz)	Atkuriamas trimačio vaizdo formatas
HDMI įvestis	720p	1280x720	45	60	Viršus ir apačia, šonas prie šono
			89,9/90	59,94/60	HDMI (V. 1.4 su 3D) kadrų tankinimas
			37,5	50	Viršus ir apačia, šonas prie šono
			75		HDMI (V. 1.4 su 3D) kadrų tankinimas
	1080i	1920X1080	33,75	60	Viršus ir apačia, šonas prie šono
			28,125	50	
	1080p	1920X1080	67,50	60	Viršus ir apačia, šonas prie šono, Šachmatų lenta, Vieno kadro nuoseklusis
			56,250	50	Viršus ir apačia, šonas prie šono
			27	24	Viršus ir apačia, šonas prie šono, Šachmatų lenta
			53,95/54	23,98/24	HDMI (V. 1.4 su 3D) kadrų tankinimas
USB įvestis	1080p	1920X1080	33,75	30	Viršus ir apačia, šonas prie šono, Šachmatų lenta, MPO (Nuotrauka)
Komponentinė jungtis (Tik plazminiai TV)	720p	1280x720	44,96	59,94	Viršus ir apačia, šonas prie šono
			45,00	60,00	
			37,50	50,00	
	1080i	1920x1080	33,72	59,94	Viršus ir apačia, šonas prie šono
		33,75	60,00		
		28,125	50,00		
	Signalas				Atkuriamas trimačio vaizdo formatas
DTV	720p, 1080i				Viršus ir apačia, šonas prie šono

3D VAIZDAS

Trimačio vaizdo santrauka, įvedama į HDMI (V. 1.4 su 3D) kadrų tankinimo formatus, jis automatiškai perjungiamas į 3D.

Medijos turinys ir grotuvai turi palaikyti HDMI (V. 1,4 su 3D) „Frame Packing“ formatą, kad galėtų rodyti 3D vaizdą.

Vaizdas, kuris tiekiamas HDMI (V. 1,4 with 3D) „Frame Packing“ formatu, perjungiamas į 3D ekraną automatiškai.

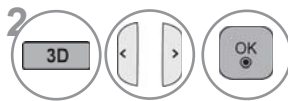

Pasirinkę formą, kaip parodyta TV ekrane, užsidėkite trimačio vaizdo akinius.

arba



Pasirinkite **3D video** arba **2D video**. Pasirinkę formą, kaip parodyta TV ekrane, užsidėkite trimačio vaizdo akinius.

- **3D video:** pasirinkite, kad matytumėte trimatį vaizdą.
- **2D video:** pasirinkite, kad matytumėte dvimatį vaizdą.



Pakeista iš 2D vaizdo į 3D vaizdą



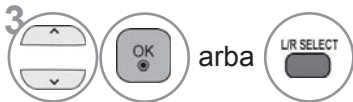

Pasirinkite **Nustatymas kairėn / dešinėn** arba **Kairio/dešinio vaizdo keitimas**.

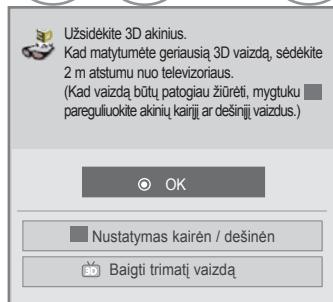

arba

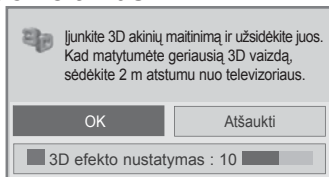

arba

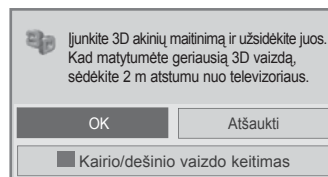

- Šio OSD (ekrano rodmens) atveju galite pritaikyti **3D efekto nustatymus** mygtuku [OK].



Pasirinkite **Kairysis/dešinyasis** arba **Dešinyasis/kairysis**. Pasirinkite ekraną su trimačiu vaizdu, kad būtų geresnis matomumas.

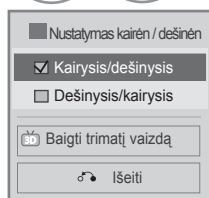

arba

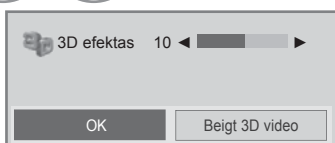

arba

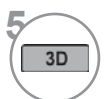
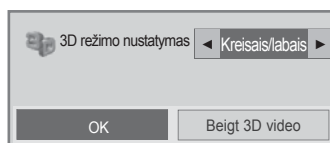

Jei pasirenkate mygtuką 3D, galite išjungti 3D režimą arba žiūrėti vaizdą 2D režimu. Pasirinkite mygtuką OK (GERAI), kad sustabdytumėte 3D vaizdo leidimą. (Tik plazminiai TV)

Kai žiūrite 3D vaizdą

Kai žiūrite 2D vaizdą

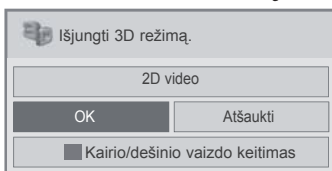

arba

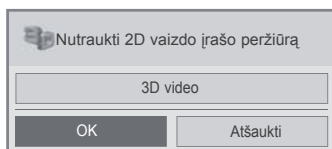

Norėdami grįžti prie įprasto televizoriaus žiūrėjimo, paspauskite mygtuką 3D.

### ! PASTABA

- ▶ Pasirinkus 3D režimą, automatiškai išsijungia „Maitinimo indikatorius“. (Tik LCD TV/LED LCD TV)
- ▶ Žiūrėdami 3D vaizdą, meniu negalite reguliuoti vaizdo ir garso nustatymų. (Tik LCD TV/LED LCD TV)
- ▶ Kai kurie meniu gali neveikti žiūrint televizorių 3D formatu
- ▶ Galite pasirinkti tik "Standartinis → Kinas → Zaidimai" nuotolinio valdymo pultelio „AV MODE“ mygtuku. **AV režimas** nustatomas kaip **Standartinis**, kai leidžiamas 3D vaizdas. (Tik LCD TV/LED LCD TV)
- ▶ Jei 3D efektas naudojamas 2D šaltiniui, 3D gali neveikti.
- ▶ 3D vaizdo režimas išjungiamas automatiškai perjungiant DTV kanalą.
- ▶ Ekranas gali būti rodomas netinkamai, jei 2D DTV vaizdus žiūrėsite 3D vaizdo režimu.
- ▶ 3D efektą galima matyti tinkamai pasirinkus 3D režimą į televizorių tiekiamam 3D signalui.
- ▶ Leidžiant 3D energijos taupymo režimas išjungiamas.
- ▶ MPO failams (3D kameros failai) 3D vaizdo režimas įjungiamas automatiškai.
- ▶ Jei norite leisti BGM (foninę muziką) naudodami \*.mpo failą (3D kameros failą), BGM turinio kelias iš anksto turėtų būti nustatytas viso dydžio nuotraukų peržiūros ekranui, kuris nėra \*.mpo failas (3D kameros failas). (Tik LCD TV/LED LCD TV)
- ▶ Įjungus 3D režimą, vaizdo režimas nustatomas kaip standartinis, energijos taupymas išjungiamas. (Tik LCD TV/LED LCD TV)

PASTABOS DĖL 3D TRANSLIUOJAMO 3 D VAIZDO ŽIŪRĖJIMO (\* Analoginiame televizoriuje 3D vaizdas neveikia.)

3D mygtuku nuotolinio valdymo pultelyje 2D vaizdo rodmę perjungus į 3D vaizdą, gali matytis persidengęs vaizdas.

- 3D mygtuku išjunkite 3D vaizdo režimą.
- 3D vaizdo režimas automatiškai išjungiamas, kai pakeičiate kanalą.

Jei ekranas padalintas į kairę/dešinę ar viršutinę/apatinę dalis, kai pakeičiate kanalą



- Šis kanalas palaiko 3D vaizdo režimą. 3D mygtuku nuotolinio valdymo pultelyje pasirinkite ekrane rodomą 3D vaizdo tipą.

Jei žiūrint 3D vaizdą peršti akis arba ekranas atrodo neryškus

- Paspauskite „L/R SELECT“ mygtuką nuotolinio valdymo pultelyje ir pasirinkite L/R (K/D) ar R/L (D/K), priklausomai nuo to, kuris Jums labiau tinka 3D vaizdai žiūrėti.

# NAUDOTI USB ARBA PC PRIETAISĄ

## PRIJUNGUS USB ĮRENGINĮ

Kai prijungiate USB įrenginį, iššokantis meniu parodomas automatiškai.

„Iššokantis meniu“ nebus rodomas tuo metu, kai yra aktyvintas OSD, įskaitant „Meniu“, EPG ar „Sąrašo“ sąrašą, ar tuo metu, kai yra prijungtos „Bluetooth“ ausinės.

Atsiradus laikinajam meniu, galima pasirinkti USB meniu esantį muzikos įrašų sąrašą, nuotraukų sąrašą arba meniu „Mano medija“.

Į USB įrenginį negalite pridėti naujų arba iš jo pašalinti jau esančių aplankų.

Po pakeidaujamo medijų tipo pasirinkimo pasirinkite prietaisą, iš kurio norite atidaryti failus. Parinktys yra: USB įrenginys ar DLNA.

- 1 Prijunkite USB įrenginį prie **USB IN 1** ar **USB IN 2** jungties televizoriuje.

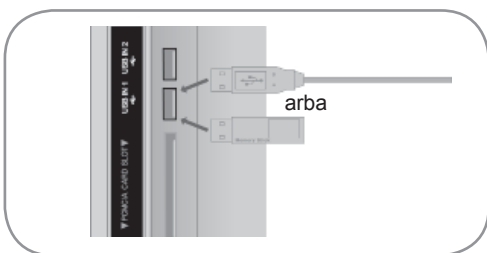

- Palaikomi tik nuotraukų (JPEG, MPO(Tik 42/47LX6\*\*\*, 47/55LX9\*\*\*, 50/60PX9\*\*\*)), muzikos (MP3) ir filmų (DAT, MPG, MPEG, VOB, AVI, DIVX, MP4, MKV, TS, TRP, TP, ASF, WMV) formatai.

- 2 Pasirinkite **Filmų sąrašas**, **Nuotraukų sąrašas** arba **Muzikos sąrašas**.



- 3 Pasirinkite norimą įrenginį.

- 4 **MĒLYNA** leškokite kito tinklo įrenginio.

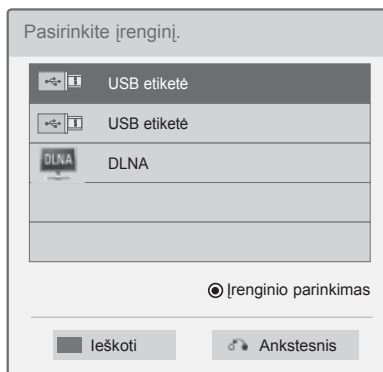

### Atjungiant USB įrenginį

Prieš atjungdami USB įrenginį, meniu pasirinkite **USB įrenginys**.

- 1 Pasirinkite **USB įrenginys**.
- 2 Pasirinkite **Atjungti**.

### ! Pastaba

- Rodomas vaizdas gali skirtis nuo jūsų TELEVIZORIAUS.
- Siekdami išvengti USB atminties įrenginio praradimo, naudokite USB jungtį (parduodama atskirai), kad pritvirtintumėte USB atminties įrenginį prie televizoriaus USB jungties laikiklio. (Tik plazminiai TV)

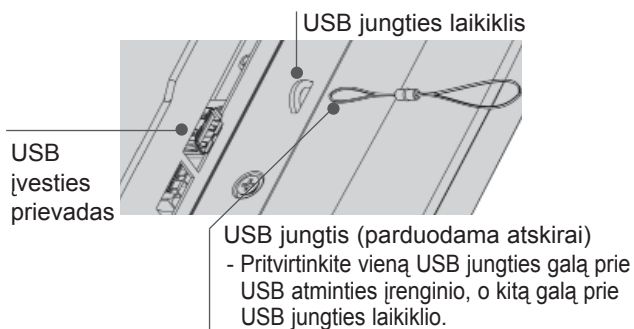

- Norėdami grįžti prie ankstesnio meniu ekrano, paspauskite mygtuką **BACK (atgal)**.

## Atsargumo priemonės, naudojant USB įrenginį

- ▶ Atpažįstamas tik USB įrenginys.
- ▶ Jeigu USB įrenginį prijungsite per USB šakotuvą, įrenginys nebus atpažintas.
- ▶ Naudojant automatinę atpažinimo programą, USB įrenginys gali būti neatpažintas.
- ▶ Naudojant automatinę atpažinimo programą, USB įrenginys gali būti neatpažintas.
- ▶ USB įrenginio atpažinimo greitis gali priklausyti nuo kiekvieno įrenginio.
- ▶ Kai USB įrenginys veikia, neišjunkite televizoriaus ir neištraukite USB įrenginio iš kištuko. Jeigu įrenginys staiga išjungiamas arba ištraukiamas, gali būti pažeisti saugomi failai arba USB įrenginys.
- ▶ Prie kompiuterio nejunkite USB įrenginio, kuris buvo neatsargiai naudojamas. Įrenginys gali sukelti gaminio trikčių arba gali būti neatidarytas. Nepamirškite naudoti tik tuos USB įrenginius, kuriuose yra normalūs muzikos, vaizdų ir filmų failai.
- ▶ Naudokite tik tokį USB įrenginį, kuris suformuotas pagal FAT32 arba NTFS failų sistemą, numatytą „Windows“ operacinėje sistemoje. Jeigu atminties įrenginys suformuotas kaip kitokia paslaugų programa, nepalaikoma Windows, jis gali būti neatpažintas.
- ▶ Prie USB atminties įrenginio (daugiau kaip 0,5 A), kuriam reikalingas atskiras maitinimo šaltinis, prijunkite maitinimo šaltinį. Jeigu jo neprijungsite, įrenginys gali būti neatpažintas.
- ▶ Prijunkite USB įrenginį kabeliu, kurį rekomenduoja įrenginio gamintojas.
- ▶ Kai kurie USB įrenginiai gali būti nepalaikomi arba gali neveikti sklandžiai.
- ▶ USB įrenginio failų lygiavimo metodas yra panašus į „Windows XP“, o failo pavadinimas gali būti atpažintas daugiausiai iš 100 anglų kalbos simbolių.
- ▶ Išsisaugokite atsarginę svarbių failų kopiją, esantys USB įrenginyje, gali būti sugadinti. Mes nesame atsakingi už duomenų praradimą.
- ▶ Jei USB standžiojo disko įrenginys neturi IŠORINIO energijos šaltinio, jis gali būti neaptiktas. Todėl būtinai prijunkite išorinį energijos šaltinį. - Naudokite maitinimo adapterį išoriniam maitinimo šaltiniui prijungti. Mes negarantuojame dėl USB kabelio išoriniam maitinimo šaltiniu.
- ▶ Jei USB atminties įrenginys turi kelis skirsnius arba jei jūs naudojate USB kelių kortelių skaitytuvą, galite naudoti iki 4 skirsnių arba USB atminties įrenginių.
- ▶ Jei USB atminties įrenginys prijungtas prie USB kelių kortelių skaitytuvo, talpos duomenys yra nepasiekiami.
- ▶ Jei USB atminties įrenginys netinkamai veikia, atjunkite jį ir vėl prijunkite.
- ▶ USB atminties įrenginio aptikimo greitis skiriasi priklausomai nuo įrenginio.
- ▶ Jei USB prijungiamas laukimo režimu, standusis diskas bus automatiškai įkeliamas, kai bus įjungiamas televizorius.
- ▶ Rekomenduojama USB išorinio standžiojo disko talpa yra 1 TB ar mažiau, o USB atminties įrenginio – 32 GB ar mažiau.
- ▶ Jei įrenginio talpa yra didesnė nei rekomenduojama, įrenginys gali netinkamai veikti.
- ▶ Jei USB išorinis standusis diskas su funkcija „Energijos taupymas“ (Energijos taupymas) neveikia, dar kartą išjunkite ir įjunkite standųjį diską, kad jis veiktų tinkamai.
- ▶ Be to, palaikomi ir senesni nei USB 2.0 versijos USB atminties įrenginiai. Tačiau filmų sąrašė jie gali veikti netinkamai.
- ▶ Viename aplanke gali būti atpažinta daugiausiai 999 aplanų arba failų.
- ▶ Jei viename aplanke yra per daug aplanų, jis gali neveikti tinkamai.

# NAUDOTI USB ARBA PC PRIETAISĄ

## DLNA

### Apie DLNA

Šis televizorius leidžia peržiūrėti ir leisti įvairaus formato filmus, nuotraukas ir muzikinius failus iš jūsų DLNA serverio. Nuotraukos turi būti patvirtintos DLNA serverio

„Digital Living Network Alliance“ (DLNA) yra kelis pramonės sektorius apimanti buitinės elektronikos, skaičiavimo pramonės ir mobilių prietaiso bendrovių organizacija. „Digital Living“ suteikia vartotojams galimybę lengvai bendrinti skaitmenines medijas per laidinį ar belaidį tinklą namuose.

DLNA sertifikavimo logotipas leidžia lengvai rasti gaminius, kurie atitinka DLNA suderinamumo nurodymus. Šis įrenginys atitinka DLNA suderinamumo nurodymus 1.5 v. Kai prie šio televizoriaus yra prijungiamas asmeninis kompiuteris, kuriame yra DLNA serverio programinė įranga ar kitas DLNA suderinamas prietaisas, gali būti reikalingi tam tikri programinės įrangos ar kitų prietaisų nustatymo pakeitimai. Dėl išsamesnės informacijos žr. programinės įrangos ar prietaisos naudojimo instrukcijas.

Daugiau informacijos apie galimų tipų failus rasite puslapiuose nuo 93 iki 127.

### ! PASTABA

- ▶ Pateikiamas „Nero MediaHome 4 Essentials“ kompaktinis diskas yra pritaikytas programinės įrangos leidinys tik failų ir aplankų bendrinimui į šį televizorių.
- ▶ Pateikiama „Nero MediaHome 4 Essentials“ programinė įranga nepalaiko šių funkcijų: perkodavimo, nuotolinės UI, televizoriaus valdymo, interneto paslaugų ir „Apple iTunes“
- ▶ Šiame vadove pavyzdžiais paaiškinami veiksmai su anglų kalba išleista versija „Nero MediaHome 4 Essentials“. Laikykitės paaiškinimo dėl veiksmų su jūsų kalba išleista programos versija.
- ▶ Jei viename aplanke yra per daug aplankų, jis gali neveikti tinkamai.
- ▶ DLNA parinkčiai naudokite „Nero Mediahome“ programą, kuri teikiama su televizoriumi. Tačiau negalime garantuoti, kad trečiųjų šalių programos veiks puikiai.
- ▶ Galite pasirinkti kanalą, žiūrėdami mažą kanalų peržiūros sąrašą televizoriaus ekrane.
- ▶ Kai DLNA funkcija tinkamai neveikia, patikrinkite tinklo nustatymus.
- ▶ Jei „Nero Media Home“ ima veikti neįprastai ar atsiranda klaidos, DLNA variantas gali tinkamai neveikti. Šiuo atveju išeikite iš „Nero Media Home“ ir vėl paleiskite programą. Naujausią „Nero Media Home“ versiją galite atsisiųsti paspaudę klaustuką apatiniame kairiajame programos kampe.
- ▶ Jei tinklas nestabilus, prietaisas gali veikti lėčiau arba atkūrimo metu gali prireikti įkelti iš naujo.
- ▶ Žiūrint vaizdą DLNA režimu, „Multi Audio“ ir „Closed Caption“ funkcijos yra nepalaikomos.
- ▶ Pasirinkus DLNA režime Vaizdą per visą ekraną, gautas ekrano santykis gali skirtis nuo originalo.
- ▶ Kai prie vieno serverio DLNA režimu yra prijungtas daugiau nei vienas televizorius, failas gali nebūti rodomas gerai, priklausomai nuo serverio veikimo.
- ▶ Jei serveryje nėra pateikta peržiūros laiko informacija, ji bus rodoma kaip „--:--:--.“
- ▶ Kai naudojate filmų sąrašą, DRM/\* .tp /\* .trp failai DLNA serveryje negali būti rodomi.
- ▶ Kai veikia nuotraukų sąrašo funkcija, \*.MPO rinkmena serveryje DLNA neleidžiama.
- ▶ DLNA operatorius gali tinkamai neveikti, priklausomai nuo AP gamintojo.

## „Nero MediaHome 4 Essentials“ įrengimas

Su „Nero MediaHome 4 Essentials“ yra paprasta naudoti DLNA serverio programinę įrangą, skirtą „Windows“.

### Reikalavimai asmeninio kompiuterio sistemai prieš įdiegiant „Nero MediaHome 4 Essentials“

- Windows® XP (Service Pack 2 ar naujesnis), Windows Vista® (Service Pack nebūtinai), Windows® XP Media Center Edition 2005 (Service Pack 2 ar naujesnis), Windows Server® 2003
- Windows Vista® 64 bitų leidimas (programa veikia 32 bitų režimu)
- Laisva vieta standžiajame diske: 200 MB laisvos vietos standžiajame diske tipiniam autonomiui „Nero MediaHome“ įdiegimui
- 1,2 GHz Intel® Pentium® III ar AMD Sempron™ 2200+ procesoriai
- Atmintis: 256 MB RAM
- Vaizdo plokštė su bent 32 MB video atmintimi, minimali skiriamoji geba 800 x 600 vaizdo elementų ir 16 bitų spalvų nustatymai
- „Windows® Internet Explorer® 6.0“ ar naujesnė
- DirectX® 9.0c peržiūra 30 (2006 m. rugpjūtis) ar naujesnė
- Tinklo aplinka: 100 Mb Ethernet, WLAN (IEEE 802,11 b/g/n) (IEEE 802,11 n: išskyrus Rusiją)

- 1 Paleiskite savo kompiuterį ir įdėkite „Nero MediaHome 4 Essentials“ kompaktinį diską į jūsų kompiuterio kompaktinių diskų skaitymo įrenginį.  
Įdiegimo vedlys padės jums atlikti greitą ir nesudėtingą įdiegimo procesą.
- 2 Uždarykite visas „Microsoft Windows“ programas ir išjunkite bet kokią antivirusinę programinę įrangą, kuri gali veikti jūsų kompiuteryje.
- 3 Įdėkite „Nero MediaHome 4 Essentials“ kompaktinį diską į jūsų kompiuterio kompaktinių diskų skaitymo įrenginį.
- 4 Spragtelėkite **Nero MediaHome 4 Essentials**. Įdiegimas yra parengtas, ir pasirodo įdiegimo vedlys.
- 5 Spustelėkite mygtuką **Kitas**, kad parodytumėte serijos numerio įvesties ekraną.  
Spustelėkite **Kitas**, kad pereitumėte į kitą žingsnį.
- 6 Jei jūs priimate visas sąlygas, pažymėkite **Aš priimu licencijos sąlygas** žymėjimo laukelį ir spustelėkite **Kitas**. Įdiegimas be šios sutarties nėra galimas.
- 7 Spustelėkite **Tipinis** ir spustelėkite **Kitas**. Įdiegimo procesas prasideda.
- 8 Jei norite dalyvauti anoniminiame duomenų rinkime, pažymėkite žymimąjį langelį ir spragtelėkite mygtuką **Kitas**.
- 9 Spustelėkite mygtuką **Išeiti**, kad baigtumėte įdiegimą.

# NAUDOTI USB ARBA PC PRIETAISĄ

## Failų ir aplankų bendrinimas

Įdiegę „Nero MediaHome“, turite pridėti aplankus, kuriuos norite bendrinti.

- 1 Dukart spustelėkite piktogramą **Nero MediaHome 4 Essentials** darbalaukyje.
- 2 Spustelėkite kairėje esančią piktogramą **Tinklas** ir parinkite savo tinklo pavadinimą lauke **Tinklo pavadinimas**. Televizorius atpažins jūsų įvestą tinklo pavadinimą.
- 3 Spustelėkite kairėje esančią piktogramą **Shares (Bendrinami)**.
- 4 Spustelėkite skirtuką **Vietiniai aplankai** ekrane **Bendrinama**.
- 5 Spustelėkite piktogramą **Pridėti**, kad atvertumėte langą **Naršyti aplanką**.
- 6 Pasirinkite aplanką, kuriame yra jūsų norimi bendrinti failai. Pasirinktas aplankas pridedamas prie bendrinamų aplankų sąrašo.
- 7 Spustelėkite piktogramą **Paleisti serverį**, kad paleistumėte serverį.

### ! Pastaba

- ▶ Jei televizoriuje nerodomi bendrinami aplankai ar failai, spustelėkite aplanką skirtuke **Vietiniai aplankai** ir tada spustelėkite **Skenuoti iš naujo aplanką** ties mygtuku **Daugiau**.
- ▶ Daugiau informacijos ir programinės įrangos priemonių rasite apsilankę svetainėje **www.nero.com**.

## Bendrinamo turinio paleidimas

Galite paleisti ir rodyti filmą, nuotraukas ir muzikinį turinį, saugomą jūsų kompiuteryje arba kituose DLNA medijų serveriuose.

- 1 Paleiskite serverį savo kompiuteryje arba kituose prie jūsų namų tinklo prijungtuose įrenginiuose.



Pasirinkite **MANO MEDIJA**.

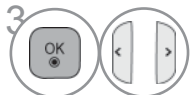

Pasirinkite **Filmų sąrašas**, **Nuotraukų sąrašas** ar **Muzikos sąrašas**.

Pasirinkite DLNA.



Priklausomai nuo medijų serverio, šiam televizoriui gali reikėti gauti leidimą iš serverio.

Jei norite iš naujo peržiūrėti pasiekiamą medijų serverį, spauskite mėlynos spalvos mygtuką.

### ! PASTABA

- ▶ Norint paleisti failą iš medijų serverio, televizorius ir medijų serveriis turi būti prijungti prie to paties prieigos taško.
- ▶ Kadangi suderinamumas ir galimos leidimo funkcijos iš meniu **MANO MEDIJA** buvo testuotos jungtinėje DLNA serverio („Nero MediaHome 4 Essentials“) aplinkoje, reikalavimai failams ir leidimo funkcijos iš **MANO MEDIJA** priklausomai nuo medijų serverių gali skirtis.
- ▶ Šiame puslapyje pateikti reikalavimai failams ne visada yra suderinami. Gali būti tam tikrų apribojimų dėl failų savybių ir medijų serverio galimybių.
- ▶ Nuotraukų arba muzikos miniatiūros gali būti rodomos net ir prie failų, kurie nėra palaikomi.
- ▶ „DLNA filmas“ nepalaiko filmo miniatiūros.
- ▶ Jei meniu **MANO MEDIJA** yra muzikos failas, kurio neįmanoma paleisti, televizorius šį failą praleis ir paleis po jo esantį failą.
- ▶ Ekrane nurodyta failo informacija ne visada gali būti teisinga muzikos ir filmų failams iš meniu **MANO MEDIJA**.
- ▶ Šis televizorius palaiko tik filmų subtitrų failus, siūlomus „Nero MediaHome 4“.
- ▶ Subtitrų failo pavadinimas ir filmų failo pavadinimas turi būti tie patys ir patalpinti tame pačiame aplanke.
- ▶ Jei subtitrų failai buvo pridėti po to, kai katalogas jau buvo indeksuotas, naudotojas turi pašalinti ir vėl pridėti aplanką prie bendrinamo sąrašo.
- ▶ Funkcijos **MANO MEDIJA** paleidimo ir veikimo kokybę gali paveikti jūsų namų tinklo būklė.
- ▶ Failai iš keičiamosios medijos, kaip antai USB atmintinės, DVD disko ir pan., jūsų medijų serveryje gali būti nebendrinami tinkamai.
- ▶ Kai medija leidžiama DLNA ryšiu, „DivX“ failai, apsaugoti DRM, yra nepalaikomi.
- ▶ Galima atpažinti iki 200 aplančių ir 999 aplančių bei failų viename aplanke.
- ▶ Jei viename aplanke yra per daug aplančių, jis gali neveikti tinkamai.

# NAUDOTI USB ARBA PC PRIETAISĄ

## FILMŲ SĄRAŠAS

Galite leisti filmų failus, esančius USB atminties įrenginyje arba kompiuteryje.

Filmų sąrašas yra suaktyvinamas iškart, kai tik aptinkamas USB. Jis yra naudojamas leidžiant filmų failus per televizorių.

Rodo filmus, esančius USB aplanke ir palaiko „Play“ (leisti) parinktį.

Leidžia atkurti visus filmus, esančius aplanke, ir failus, kurių pageidauja vartotojas.

Filmų sąrašė rodoma informacija, esanti aplanke, ir filmų failai.

Jūsų įrenginio Rodymo ekrane funkcija gali skirtis. Vaizdai yra kaip pavyzdžiai, padedantys naudotis-TV įrenginiu.

Palaikomi filmų failų formatai: (\*.mpg/\*.mpeg/\*.dat/\*.ts/\*.trp/\*.tp/\*.vob/\*.mp4/\*.mov/\*.mkv/\*.dvix/\*.avi/\*.asf/\*.wmv/\*.avi(motion-jpeg)/\*.mp4(motion-jpeg)/\*.mkv(motion-jpeg))

Vaizdo formatai : DivX3.11, DivX4.12, DivX5.x, DivX6, Xvid1.00, Xvid1.01, Xvid1.02, Xvid1.03, Xvid1.10 beta-1/beta-2, Mpeg-1, Mpeg-2, Mpeg-4, H.264/AVC, VC1, JPEG, Sorenson H.263

Garso formatai : Dolby Digital, AAC, Mpeg, MP3, LPCM, HE-AAC, ADPCM, WMA

Sparta bitais: nuo 32 kbps iki 320 kbps(MP3)

Išorinių subtitrų formatai : \*.smi/\*.srt/\*.sub(MicroDVD,Subviewer1.0/2.0)/\*.ass/\*.ssa/\*.txt(TMPlayer)/\*.psb(MaitinimasDivX)

Vidinių subtitrų formatai: tik XSUB (tai subtitrų formatai, naudojami DivX6 failuose)

- Kai kurie vartotojo sukurti subtitrai gali veikti blogai.
- Subtitruose gali būti nerodomi kai kurie konkretūs simboliai.
- Subtitruose nepalaikomos HTML žymos.
- Kitomis kalbomis, kurios nėra palaikomos, subtitrai nerodomi.
- Subtitrų spalvos arba šrifto keisti negalima.
- Subtitrai nenurodytomis kalbomis nepalaikomi.
- 1 MB arba didesni video failai su subtitrų failais gali būti rodomi netinkamai.
- Ekrane gali atsirasti laikini pertrūkiai (vaizdo sustabdymas, greitesnis atkūrimas ir t.t.), kai pakeičiama girdimoji kalba.
- Sugadintas filmo failas negali būti leidžiamas tinkamai arba gali neveikti kelios leistuvo funkcijos.
- Tam tikrų koduočių filmų failai leidžiami netinkamai.
- Jei įrašyto failo vaizdo ir garso struktūra nėra sluoksniuota, išvedamas arba vaizdas, arba
- Palaikomi HD (didelės raiškos) vaizdo įrašai 1920x1080@25/30P arba 1280x720@50/60P priklausomai nuo kadro
- Didesnės negu 1920X1080@25/30P arba 1280x720@50/60P raiškos vaizdo įrašai gali veikti blogai priklausomai nuo kadro.
- Kiti filmų failų tipai ir formatai nei nurodyti gali tinkamai neveikti.
- **Didžiausia atidaromų filmų failų bitų perdavimo sparta yra 20 Mbps.**
- Negarantuojame, kad profiliai, užkoduoti 4.1 ar aukštesniu lygiu H.264/AVC, bus atkuriami sklandžiai.
- DTS garso kodekas nepalaikomas.
- Didesni nei 30 GB filmų failai nepalaikomi.
- DivX filmų failas ir jo subtitrų failas turi būti tame pačiame aplanke.
- Kad būtų rodomi vaizdo įrašo failo titrai, jų ir vaizdo įrašo failų pavadinimai turi būti vienodi.
- Paleidžiamas vaizdo įrašas, naudojant USB jungtį, kuri nepalaiko didelio greičio, gali veikti netinkamai.
- Filmo failai, užkoduoti su GMC (Global Motion Compensation) ir Qpel (Quarterpel Motion Estimation) nepalaikomi.
- Kai žiūrite filmą naudodami filmų sąrašo funkciją, galite reguliuoti vaizdą **energijos taupymo** ir **AV režimo mygtuku** nuotolinio valdymo pulte. Kiekvieno vaizdo režimo vartotojo sąranka neveikia.
- Apgaulingas režimas nepalaiko kitų funkcijų nei ►► jei video failuose nėra indekso informacijos.
- Peržiūrint video failus tinkle, Apgaulingo režimo greitis gali būti padidintas tik iki 2 kartų.
- Video failai su pavadinimais, kuriuose yra specialių simbolių, gali būti nepalaikomi.



## Palaikomi „DivX“ failai

Failo plėtiniai	A/V	Kodekas	Profile/Level palaikymas	Paiškinimas
.asf .wmv	Vaizdo	VC-1 Advanced Profile	Advanced Profile@Level 3 (pvz., 720p60, 1080i60, 1080p30)	Palaikomi tik SMPTE 421M VC-1 standartą atitinkantys srautai.
		VC-1 Simple ir Main Profiles	Simple Profile@Medium Level (pvz., CIF, QVGA) Main Profile@High Level (pvz., 1080p30)	
	Garso	WMA standartas		
		WMA 9 Professional		
.divx .avi	Vaizdo	DivX3.11	Advanced Simple Profile (pvz., 720p/1080i)	Visuotinis judesio kompensavimas arba ketvirčio pikselio judesio apskaičiavimas nepalaikomi. Srautai naudojant šią sintaksę nepalaikomi.
		DivX4 DivX5 DivX6		
XViD				
H.264 / AVC	Main Profile@ Level 4.1 High Profile@ Level 4.1 (pvz., 720p60, 1080i60, 1080p30)			
	Garso	MPEG-1 Layer I, II MPEG-1 Layer III (MP3) „Dolby Digital“		
.mp4 .m4v	Vaizdo	H.264 / AVC	Main Profile@ Level 4.1 High Profile@ Level 4.1 (pvz., 720p60, 1080i60, 1080p30)	Visuotinis judesio kompensavimas arba ketvirčio pikselio judesio apskaičiavimas nepalaikomi. Srautai naudojant šią sintaksę nepalaikomi.
		MPEG-4 Part 2	Advanced Simple Profile (pvz., 720p/1080i)	
	Garso	AAC	AAC-LC ir HE-AAC	
mkv	Vaizdo	H.264 / AVC	Main Profile@ Level 4.1 High Profile@ Level 4.1 (pvz., 720p60, 1080i60, 1080p30)	Didžioji galimo MKV turinio dalis koduojama atvirojo kodo x264 kodeku.
	Garso	AAC „Dolby Digital“	AAC-LC ir HE-AAC	
.ts .trp .tp	Vaizdo	H.264 / AVC	Main Profile@ Level 4.1 High Profile@ Level 4.1 (pvz., 720p60, 1080i60, 1080p30)	Palaikomi tik SMPTE 421M VC-1 standartą atitinkantys srautai.
		MPEG-2	Main Profile@High Level (pvz., 720p60, 1080i60)	
		VC-1	Simple Profile@Medium Level (pvz., CIF, QVGA) Main Profile@High Level (pvz., 1080p30) Advanced Profile@Level 3 (pvz., 720p60, 1080i60, 1080p30)	
	Garso	MPEG-1 Layer I, II MPEG-1 Layer III (MP3) „Dolby Digital“ AAC	AAC-LC ir HE-AAC	
vob	Vaizdo	MPEG-1	Main Profile@High Level (pvz., 720p60, 1080i60)	
		MPEG-2		
	Garso	„Dolby Digital“ MPEG-1 Layer I, II DVD-LPCM		
.mpg	Vaizdo	MPEG-1	Main Profile@High Level (pvz., 720p60, 1080i60)	Tik atitinkantys ir tinkamai TS, PS ar ES konfigūruoti srautai
	Garso	MPEG-1 Layer I, II		

# NAUDOTI USB ARBA PC PRIETAISĄ

## ekrano komponentai

Taip pat galite nustatyti **USB** meniu **ĮVESTIS**.

**1** Pasirinkite **MANO MEDIJA**.

**2** Pasirinkite **Filmų sąrašas**.

- 1 Perkelia į aukštesnio lygmens failus
- 2 Dabartinis puslapis / Visi puslapiai
- 3 Atitinkami nuotolinio valdymo pulto mygtukai
- 4 Fokusuojamo aplanko turinys
- 5 Esamas fokusuojamo aplanko puslapis/ visi turinio puslapiai

• Kartais failų peržiūros vaizde rodoma tik piktograma.



• Nepalaikomų failų peržiūros vaizde rodoma tik piktograma.





• Neįprasti failai parodomi bitų masyvo formatu.



## Filmo pasirinkimas

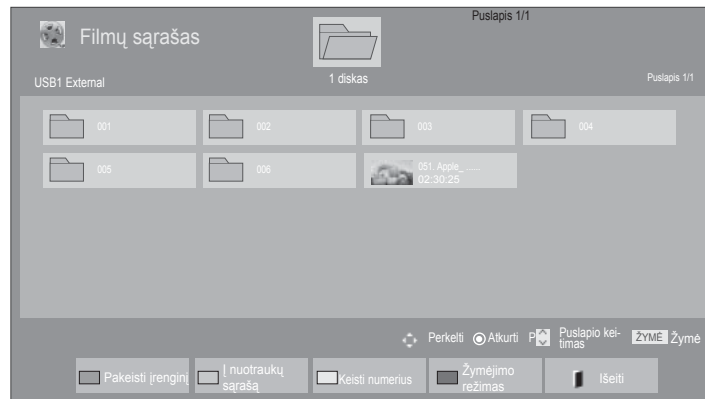

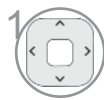



### ■ Leidžiant filmų failus



-  Pasirinkite tikslinį aplanką arba diską.
-  Pasirinkti norimų filmų pavadinimus.
-  Leidžiami filmų failai.

• Naudokite mygtuką **P** ^ v norėdami judėti filmų puslapyje.







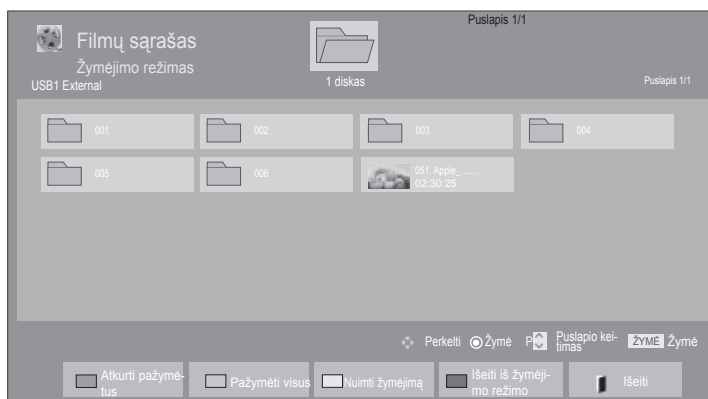

## Nuotolinio valdymo pulto naudojimas

 RAUDONA	Pakeisti įrenginį.
 ŽALIA	Pakartotinai paspauskite mygtuką <b>ŽALIA</b> , kad pakeistumėte <b>Nuotraukų sąrašas</b> -> <b>Muzikos sąrašas</b> .
 GELTONA	Galimybė peržiūrėti 5 dideles miniatiūras arba paprastą sąrašą.
 MĒLYNA	Perjunkite <b>Mark Mode</b> .
 EXIT	Įjungia įprastą televizoriaus vaizdą.
	Paspauskite mygtuką <b>LEISTI (▶)</b> , kad grįžtumėte į įprastinį leidimą.

# NAUDOTI USB ARBA PC PRIETAISĄ

## ■ Kai leidžiami pasirinkti muzikos failai







-  Pasirinkite tikslinį aplanką arba diską.
-   Pasirinkti norimų filmų pavadinimus.
-  arba  Perjunkite **Mark Mode**.
-   Pažymėkite norimą filmo failą.
-  Paleidžiamas pažymėtas muzikos failas.

- Kai pažymėtas vienas ar daugiau muzikos įrašų, pažymėti įrašai bus grojami iš eilės.

### ! Pastaba

- ▶ Jei failai nepalaikomi, parodomas pranešimas dėl nepalaikomų failų.

## Nuotolinio valdymo pulto naudojimas

 RAUDONA	Leisti pasirinktus filmų failus. Baigus leisti filmo failą, kitas pasirinktas failas bus leidžiamas automatiškai.
 ŽALIA	Pažymėti visus ekrano filmų failus.
 GELTONA	Panaikinti visų pažymėtų filmų failų žymėjimą.
 MĖLYNA	Išeiti iš <b>Žymėjimo režimo</b> .
 EXIT	Ijungia įprastą televizoriaus vaizdą.

### ! Pastaba

- ▶ Jei pasirenkate „Taip“ iš OSD paleisdami tą patį failą, kai filmo failas buvo sustabdytas, jis bus iš naujo paleistas ten, kur anksčiau sustojo.
- ▶ Jei aplanke yra ištisinės serijos failai, kitas failas bus automatiškai paleidžiamas. Bet tai negalioja atvejams, kai Filmų sąrašo parinkties funkcija **Kartoti** yra turi vertę „**Įjungti**“ (Žr. 104 p.) ar kai pažymėta kaip Marked Play.

# NAUDOTI USB ARBA PC PRIETAISĄ

## "Filmų sąrašas" (Filmų sąrašo) funkcijos naudojimas, leisti



- Rodomas vaizdas gali skirtis nuo jūsų televizoriaus.

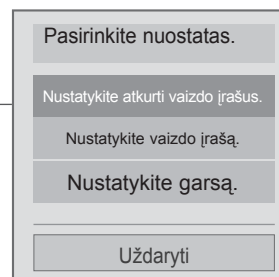

1  arba  Rodo meniu **Parinktis**.

2  Pasirinkite **Nustatykite atkurti vaizdo įrašus.**, **Nustatykite vaizdo įrašą.**, **Nustatykite garsą.** ar **Nustatyti 3D vaizdą** (Tik 42/47LX6\*\*\*, 47/55LX9\*\*\*, 50/60PX9\*\*\*).

### ! Pastaba

- ▶ Parinkčių nustatymai, pakeisti **Filmų sąrašė** nepaveikia **Nuotraukų sąrašo** ir **Muzikos sąrašo**.
- ▶ Parinkčių nustatymai, pakeisti **Nuotraukų sąrašė** ir **Muzikos sąrašė**, keičiami panašiai kaip ir **Nuotraukų sąrašė** ir **Muzikos sąrašė**, išskyrus **Filmų sąrašą**.
- ▶ Sustabdę ir vėl paleidę vaizdo įrašą, galite paleisti jį nuo tos vietos, kurioje pirmiau sustabdėte.



## Nuotolinio valdymo pulto naudojimas

■	Sustabdyti leidžiamą filmo failą.
▶	Paspauskite mygtuką <b>LEISTI(▶)</b> , kad grįžtumėte į įprastinį leidimą.
II	Peržiūros metu paspauskite mygtuką <b>Pauzė(II)</b> . <ul style="list-style-type: none"> <li>■ Parodomas statiškas ekranas.</li> <li>■ Jei jokie mygtukai nėra nuspaudžiami ant nuotolinio valdymo pulto per 10 minučių po to, kai buvo sustabdyta, televizorius grįžta į peržiūros būseną.</li> <li>■ Paspauskite mygtuką <b>Pauzė(II)</b> ir po to naudokite mygtuką <b>FF(▶▶)</b> sulėtintam judėjimui.</li> </ul>
◀◀ / ▶▶	Leidžiant, pakartotinai, paspauskite mygtuką <b>REW(◀◀)</b> , kad pagreitintumėte ◀◀(x2) -> ◀◀◀(x4) -> ◀◀◀◀(x8) -> ◀◀◀◀◀(x16) -> ◀◀◀◀◀◀(x32). pakartotinai, paspauskite mygtuką <b>FF(▶▶)</b> , kad pagreitintumėte ▶▶(x2)-> ▶▶▶(x4) -> ▶▶▶▶(x8) ->▶▶▶▶▶(x16) -> ▶▶▶▶▶▶(x32). <ul style="list-style-type: none"> <li>■ Paspaudus šiuos mygtukus pakartotinai, padidinamas peržiūros į priekį / atgal greitis.</li> </ul>
MENU arba Q.MENU	Rodo meniu <b>Parinktis</b> .
BACK	Paslėpti meniu ant pilno dydžio ekrano. <ul style="list-style-type: none"> <li>■ Norėdami vėl pamatyti meniu ant pilno dydžio ekrano, spauskite mygtuką <b>OK</b>, kad parodytų meniu.</li> </ul>
EXIT	Ijungia įprastą televizoriaus vaizdą.
< >	■ Naudojant mygtuką < ar > leidimo metu, ekrane yra matomas rodantis padėtį žymeklis.
ENERGY SAVING	Kelis kartus paspauskite mygtuką <b>ENERGY SAVING</b> , norėdami pakoreguoti ekrano ryškumą. (Žr. 138)
AV MODE	Pakartotinai paspausdami mygtuką <b>AV režimas</b> pasirinkite norimą šaltinį. (Žr. 66)

# NAUDOTI USB ARBA PC PRIETAISĄ

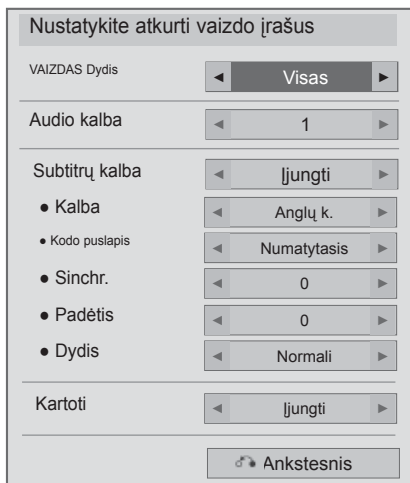
## ■ Kai pasirenkate Set video play (nustatyti vaizdo įrašo paleidimas),



1   Pasirinkite **Nuotraukos dydis**, **Audio kalba**, **Subtitrų kalba** ar **Kartoti**.

2   Atlikite atitinkamus reguliavimus.

Subtitrų kalba	Palaikoma kalba
1lotynų k.	Anglų, ispanų, prancūzų, vokiečių, italų, švedų, suomių, olandų, parbatugalų, danų, rumunų, narbavegų, albanų k., Gėlų, valų, airių, katalonų, valensiečių
2lotynų k.	bosnių k., venkų, s, kroatų, Čekų, slovakų, slovėnų, serbų, vengrų,
4lotynų k.	Estų, latvių, lietuvių k.
Kirilica	Bulgarų, akedoniečių k, rusų, ukrainiečių, kazachų,
Graikų k.	Graikų k.
Turkų k.	Turkų k.

- ▶ **Nuotraukos dydis** : Pasirenkamas norimas vaizdo formatas leidžiant filmą.
- ▶ **Garso kalba** : Pakeičia įgarsinimo kalbų grupę leidžiant filmą. Failų su vieninteliu garso takeliu pasirinkti negalima.
- ▶ **Subtitrų kalba**: Ijungia/išjungia subtitrus.
- ▶ **kalba** : Suaktyvinamas SMI subtitrams ir gali parinkti subtitrų kalbą.
- ▶ **Code page** : Gali parinkti subtitrų šriftą. Esant numatytajam nustatymui, šriftas yra toks pat kaip ir pagrindinio meniu.
- ▶ **Sinchr.** : Leidžiant filmą sureguliuojama subtitrų sinchronizacija, nuo -10 sek. iki +10 sek., 0,5 sekundės intervalu.
- ▶ **Padėtis** : Leidžiant filmą subtitrai pakeliami arba nuleidžiami.
- ▶ **Dydis** : Leidžiant filmą parenkamas norimas subtitrų dydis.
- ▶ **Pakartoti** : Ijungia/išjungia filmo atkūrimo kartojimo funkciją. Kai ši funkcija įjungta, aplanke esantis failas bus leidžiamas pakartotinai. Net jei kartojamas leidimas yra išjungtas, leidimas gali veikti, jei failo pavadinimas yra panašus į ankstesnio failo.

### ! PASTABA

- ▶ Subtitrų faile gali būti palaikoma tik 10 000 sinchronizavimo blokų.
- ▶ Peržiūrėdami vaizdo įrašą, galite koreguoti Vaizdo dydį paspausdami mygtuką **RATIO**.



■ Kai pasirenkate **Set video (nustatyti vaizdą)**,

- Rodomas vaizdas gali skirtis nuo jūsų televizoriaus.

**Tik LED LCD TV/LCD TV**

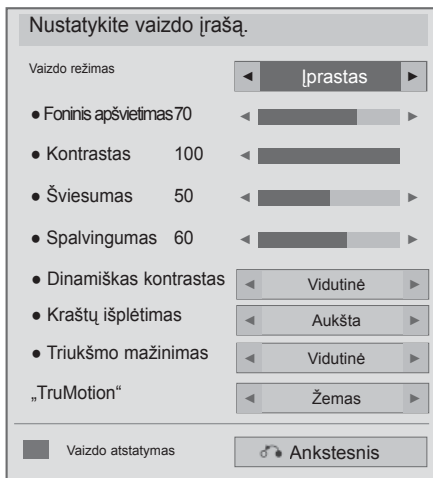

**Tik plazminiai TV**

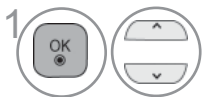
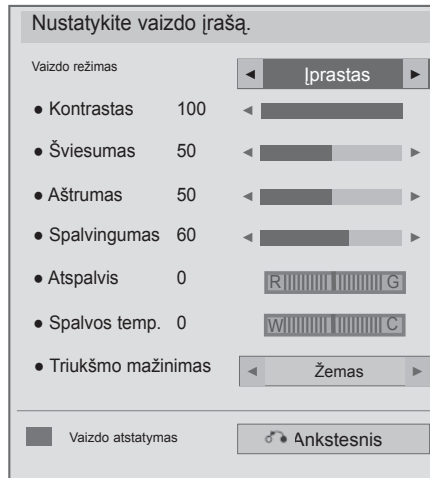

1 Pasirinkite **Vaizdo režimas** ar **TruMotion**.





2 Atlikite atitinkamus reguliavimus. (Ž r. nuo 139 iki 148 psl.)

# NAUDOTI USB ARBA PC PRIETAISĄ

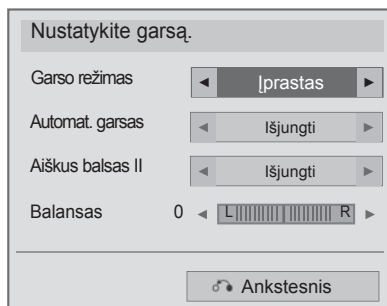
## ■ Kai pasirenkate Set Audio (nustatyti garsą),



- 1   Pasirinkite **Garso režimas**, **Automat. garsas**, **Aiškus balsas II** ar **Balansas**.
- 2  Atlikite atitinkamus reguliavimus. (Ž r. nuo 154 iki 158 psl.)

## ■ Kai pasirenkate Nustatyti 3D vaizdą, (Tik 42/47LX6\*\*\*, 47/55LX9\*\*\*, 50/60PX9\*\*\*)

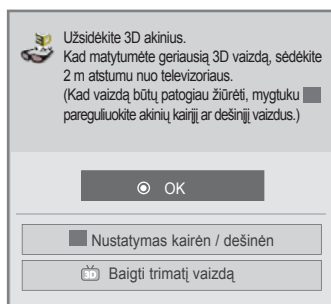

arba

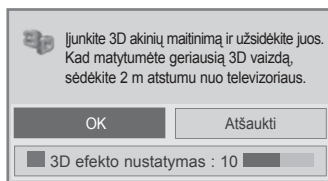

arba

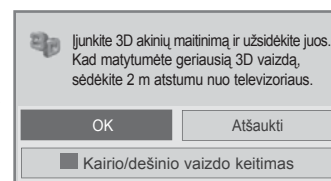

Daugiau informacijos rasite Naudotojo vadovo skyriuje 3D vaizdas.

# NUOTRAUKŲ SĄRAŠAS

Galite peržiūrėti nuotraukų failus, esančius USB atminties įrenginyje arba kompiuteryje. Jūsų įrenginio Rodymo ekrane funkcija gali skirtis. Vaizdai yra kaip pavyzdžiai, padedantys naudotis TV įrenginiu. Kai peržiūrite nuotrauką naudodami Nuotraukų sąrašo funkciją, galite keisti nuotraukų režimą.

PHOTO(\*.JPEG) formatą palaikantis failas

Pradinis taškas : nuo 64 x 64 iki 15360 x 8640  
Pažangusis : nuo 64 x 64 iki 1920 x 1440

- Galite atidaryti tik JPEG formato failus.
- Nepalaikomi failai rodomi iš anksto nustatytos piktogramos forma.
- Klaidos pranešimas atsiranda dėl sugadintų failų ar failų formatų, kurie negali būti rodomi.
- Sugadinti vaizdo failai gali būti rodomi netinkamai.
- Aukštos raiškos vaizdo rodymas per visą ekraną gali užimti šiek tiek laiko.

Tik 42/47LX6\*\*\*, 47/55LX9\*\*\*, 50/60PX9\*\*\*

	Failų plėtiniai	Elementas	Profilis
2D	jpeg jpg jpe	palaikomas failo formatas	SOF0: bazinis SOF1: išplėstinės sekos SOF2: progresinis
		nuotraukos dydis	Min: 64 x 64 Maks. - įprastas: 15360 (pl.) x 8640 (a.) Progresinis: 1920 (pl.) x 1440 (a.)
3D	mpo	palaikomas failo formatas	mpo
		nuotraukos dydis	4:3 dydis: 3,648 x 2,736 2,592 x 1,944 2,048 x 1,536 3:2 dydis: 3,648 x 2,432

## ekrano komponentai

Taip pat galite nustatyti **USB** meniu **ĮVESTIS**.



1 Pasirinkite **MANO MEDIJA**.

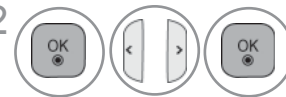

2 Pasirinkite **Nuotraukų sąrašas**.

1 Perkelti į aukštesnio lygmens failus

2 Dabartinis puslapis / Visi puslapiai

3 Atitinkami nuotolinio valdymo pulto mygtukai

4 Fokusuojamo aplanko turinys

5 Esamas fokusuojamo aplanko puslapis/ visi turinio puslapiai

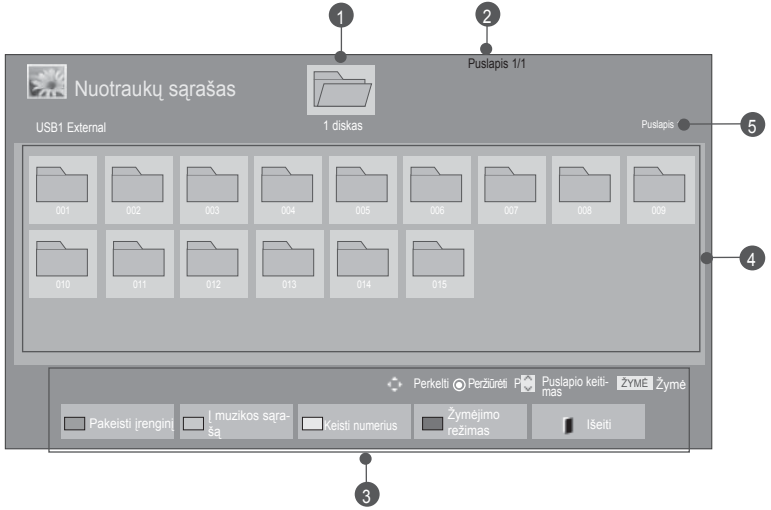





The screenshot shows a 'Nuotraukų sąrašas' (Photo List) screen. At the top, it says '1 diskas' and 'Puslapis 1/1'. Below, there are 15 photo thumbnails arranged in two rows. At the bottom, there is a control bar with buttons for 'Pakeisti įrenginį', 'muzikos sąrašas', 'Keisti numerus', 'Žymėjimo režimas', and 'Išeiti'. A 'ZYME Žymė' button is also present. Callouts 1-5 point to the top navigation area, the photo thumbnails, the control bar, and the bottom navigation area.

# NAUDOTI USB ARBA PC PRIETAISĄ





## Nuotraukų pasirinkimas

### ■ Rodant nuotraukų failus







-  Pasirinkite tikslinį aplanką arba diską.
-   Pasirinkite tikslinį aplanką arba diską.
-  Rodomi nuotraukų failai.

• Norėdami judėti nuotraukų puslapyje, naudokite mygtuką **P** ^ v .

 <b>RAUDONA</b>	Pakeisti įrenginį.
 <b>ŽALIA</b>	Pakartotinai paspauskite mygtuką <b>ŽALIA</b> , kad pakeistumėte <b>Muzikos sąrašas</b> > <b>Filmų sąrašas</b> .
 <b>GELTONA</b>	Galimybė peržiūrėti 5 dideles miniatiūras arba paprastą sąrašą.
 <b>MĖLYNA</b>	Perjunkite <b>Mark Mode</b> .
	Ijungia įprastą televizoriaus vaizdą.

## ■ Rodant pasirinktus nuotraukų failus







-  Pasirinkite tikslinį aplanką arba diską.
-  Pasirinkite tikslinį aplanką arba diską.
-  Perjunkite **Mark Mode**.
-  Pažymėti norimą nuotraukos failą.
-  Rodomas pažymėtas nuotraukos failas.

• Kai yra pažymėta viena ar daugiau nuotraukų, galite peržiūrėti kiekvieną pažymėtą nuotrauką ar pažymėtų nuotraukų skaidrių peržiūrą. Jei nėra pažymėta jokių nuotraukų, galite apžiūrėti kiekvieną atskirą nuotrauką aplanke ar visų nuotraukų aplanke skaidrių peržiūrą.

# NAUDOTI USB ARBA PC PRIETAISĄ

## Nuotolinio valdymo pulto naudojimas



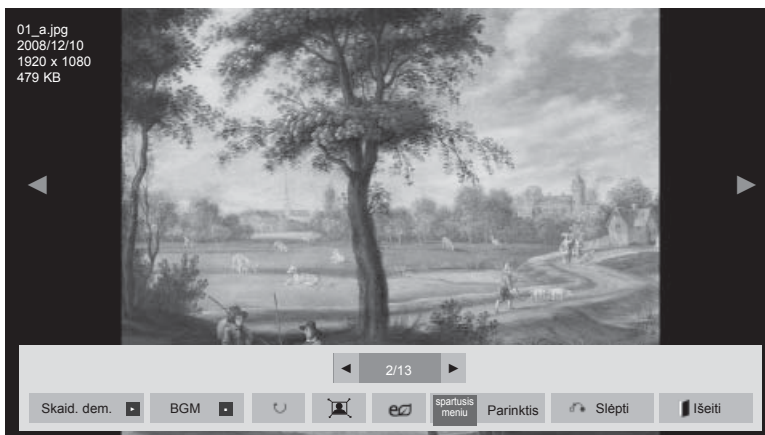

 RAUDONA	Rodomas pasirinktas nuotraukų failas.
 ŽALIA	Pažymėti visus nuotraukų failus.
 GELTONA	Panaikinti visų pažymėtų nuotraukų failų žymėjimą.
 MĖLYNA	Išeiti iš <b>Žymėjimo režimo</b> .
 EXIT	Ijungia įprastą televizoriaus vaizdą.

## Kaip peržiūrėti nuotrauką

Išsamūs veiksmai yra pasiekiami nuotraukos vaizdo pilno dydžio ekrane.



Nuotraukos vaizdo formatas gali pakeisti visu dydžiu rodomos ekrane nuotraukos dydį. Norėdami grįžti prie ankstesnio meniu ekrano, paspauskite mygtuką **Išeiti**.

-  Pasirinkite tikslinį aplanką arba diską.
-   Pasirinkite tikslinį aplanką arba diską.
-  Pasirinkta nuotrauka yra rodoma visu dydžiu.

• Norėdami judėti nuotraukų puslapyje, naudokite mygtuką **P** ^ v .

- Paspauskite mygtuką **Išeiti**, kad grįžtumėte į Nuotraukų sąrašą.
- Paspauskite mygtuką **ATGAL**, kad išjungtumėte OSD žinyną.

# NAUDOTI USB ARBA PC PRIETAISĄ



Pasirinkite **Skaid. dem.**, **BGM**, **↻ (Pasukti)**, **👤/👤**, **⏻**, **Parinktis**, **Slėptiar Išėti**.

- ▶ **Skaid. dem.** : kai nėra pasirinkta jokia vaizdo, visos nuotraukos esamame aplanke yra rodomos per skaidrių demonstravimą. Jei kai kurios nuotraukos yra pasirinktos, šios nuotraukos yra rodomos skaidrių demonstracijoje.
  - Nustatykite skaidrių demonstracijos laiko intervalą **Laikmačio nustatyme**.
- ▶ **BGM** (Foninė muzika) : klausykitės muzikos žiūrėdami nuotraukas visu dydžiu.
  - Prieš naudodami šią funkciją, nustatykite BGM prietaisą ir albumą **Parinkčių** meniu.
  - Galite sureguliuoti **Parinktį** su **Q.MENU** (spartusis meniu) ar **MENU** (meniu) mygtuku ant nuotolinio valdymo pulto.
- ▶ **↻ (Pasukti)** : pasukti nuotraukas.
  - Pasuka nuotrauką 90°, 180°, 270°, 360SDgr pagal laikrodžio rodyklę.
  - Negalima pasukti, kai vaizdo plotis yra didesnis negu palai-komas aukštis.
- ▶ **👤/👤** : Galite peržiūrėti nuotrauką režime „Visas“ ar „Originalus“.
- ▶ **⏻** : Pakartotinai spauskite mygtuką **Energijos taupymas**, norėdami padidinti ekrano ryškumą. (Zr. 138)
- ▶ **Parinktis** : nustatykite **Demonstracijos greitis** ir **BGM (Foninė muzika) reikšmes**.
  - Naudokite mygtuką **^ v < >** ir **OK**, kad nustatytumėte ver-tes. Spustelėkite **OK**, kad išsaugotumėte nustatymus.
  - Negalima keisti **BGM**, kol groja foninė muzika.
  - Galite tikrai pasirinkti MP3 aplanką, įrašytą įrenginyje, kuris šiuo metu rodo nuotrauką.
- ▶ **Slėpti** : paslėpti meniu ant pilno dydžio ekrano.
  - Norėdami vėl pamatyti meniu ant pilno dydžio ekrano, spauskite mygtuką **OK**, kad parodytų meniu.

Paspauskite mygtuką **Išėti**, kad grįžtumėte į **Nuotraukų sąrašą**.

- Naudokite mygtuką **< >**, kad pasi-rinktumėte ankstesnę ar kitą nuo-trauką.
- Naudokite mygtuką **< >**, kad pasi-rinktumėte ir valdytumėte meniu ant viso dydžio ekrano.



## Nuotraukų sąrašo funkcijos naudojimas



- Rodomas vaizdas gali skirtis nuo jūsų televizoriaus.

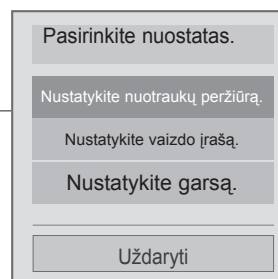

1  arba  Rodo meniu **Parinktis**.

2  Pasirinkite **Nustatykite nuotraukų peržiūrą**., **Nustatykite vaizdo įrašą**., **Nustatykite garsą**. ar **Nustatyti 3D vaizdą**(Tik 42/47LX6\*\*\*, 47/55LX9\*\*\*, 50/60PX9\*\*\*).



### ! Pastaba

- ▶ Parinkčių nustatymai, pakeisti **Filmų sąrašė** nepaveikia **Nuotraukų sąrašo** ir **Muzikos sąrašo**.
- ▶ Parinkčių nustatymai, pakeisti **Nuotraukų sąrašė** ir **Muzikos sąrašė**, keičiami panašiai kaip ir **Nuotraukų sąrašė** ir **Muzikos sąrašė**, išskyrus **Filmų sąrašą**.
- ▶ Šios savybės negalima naudoti 3D režime. (Tik 42/47LX6\*\*\*, 47/55LX9\*\*\*)
- ▶ Jei peržiūradami \*mpo tipo nuotraukas norite klausytis BGM (foninės muzikos), paleiskite failą \*jpg ir paruoškite BGM katalogą „Option – Set Photo View“ (papildymas – nustatykite nuotraukų vaizdą). Tada žiūrėdami \*mpo failus galėsite pasirinkti failą BGM. (Tik 42/47LX6\*\*\*, 47/55LX9\*\*\*)

# NAUDOTI USB ARBA PC PRIETAISĄ

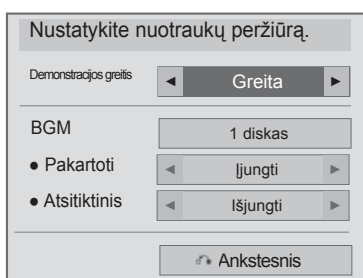
- Kai pasirenkate „Nustatykite nuotraukų peržiūrą“,

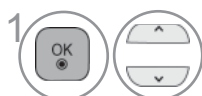

- 1  Pasirinkite **Demonstracijos greitis** ar **BGM**.
- 2  Atlikite atitinkamus reguliavimus.

■ Kai pasirenkate **Set video (nustatyti vaizdą)**,

- Rodomas vaizdas gali skirtis nuo jūsų televizoriaus.

### Tik LED LCD TV/LCD TV

Nustatykite vaizdo įrašą.

Vaizdo režimas ◀ Įprastas ▶

- Foninis apšvietimas 70 ◀ ██████████ ▶
- Kontrastas 100 ◀ ██████████ ▶
- Šviesumas 50 ◀ ██████████ ▶
- Spalvingumas 60 ◀ ██████████ ▶
- Dinamiškas kontrastas ◀ Vidutinė ▶
- Kraštų išplėtimas ◀ Aukšta ▶
- Triukšmo mažinimas ◀ Vidutinė ▶
- „TruMotion“ ◀ Žemas ▶

■ Vaizdo atstatymas    ↻ Ankstesnis

### Tik plazminiai TV

Nustatykite vaizdo įrašą.

Vaizdo režimas ◀ Nuotrauka ▶

- Kontrastas 100 ◀ ██████████ ▶
- Šviesumas 50 ◀ ██████████ ▶
- Aštrumas 50 ◀ ██████████ ▶
- Spalvingumas 60 ◀ ██████████ ▶
- Atspalvis 0 ◀ R ██████████ G ▶
- Spalvos temp. 0 ◀ W ██████████ C ▶
- Dinamiškas kontrastas ◀ Išjungti ▶

■ Vaizdo atstatymas    ↻ Ankstesnis



1   Pasirinkite **Vaizdo režimas** ar **TruMotion**.

2  Atlikite atitinkamus reguliavimus. (Ž r. nuo 139 iki 148 psl.)

# NAUDOTI USB ARBA PC PRIETAISĄ

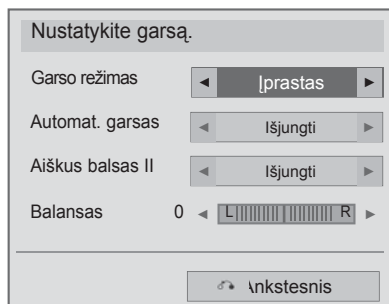
## ■ Kai pasirenkate Set Audio (nustatyti garsą),



- 1   Pasirinkite **Garso režimas**, **Automat. garsas**, **Aiškus balsas II** ar **Balansas**.
- 2  Atlikite atitinkamus reguliavimus. (Ž r. nuo 154 iki 158 psl.)

## ■ Kai pasirenkate Nustatyti 3D vaizdą, (Tik 42/47LX6\*\*\*, 47/55LX9\*\*\*, 50/60PX9\*\*\*)

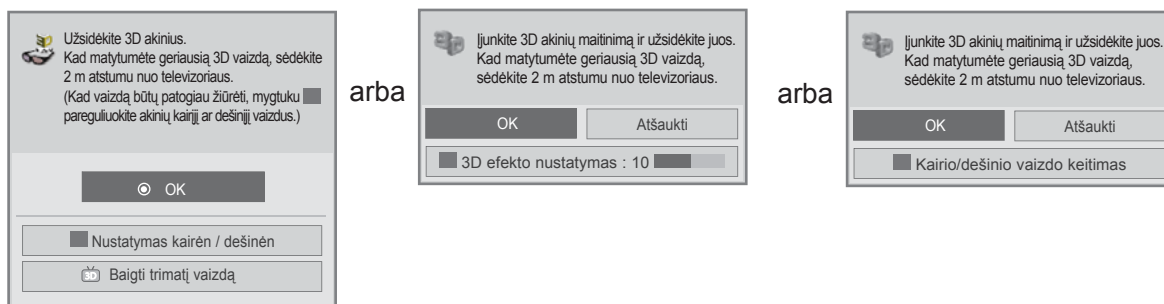

Daugiau informacijos rasite Naudotojo vadovo skyriuje 3D vaizdas.

# MUZIKOS ĮRAŠŲ SĄRAŠAS

Galite groti muzikos failus, esančius USB atminties įrenginyje arba kompiuteryje.

Įsigyti (\*.MP3) muzikos įrašų failai gali turėti apribojimų dėl autorystės. Šis modelis gali nepalaikyti šių failų atkūrimo.

Muzikos failas gali būti atkurtas USB įrenginyje.

Jūsų įrenginio Rodymo ekrane funkcija gali skirtis. Vaizdai yra kaip pavyzdžiai, padedantys naudotis TV įrenginiu.

Muzika (\*.MP3) (muzikos \*.MP3) formatą palaikantis failas

Bitų perdavimo sparta nuo 32 iki 320

- Atrankos sparta MPEG1 3 sluoksnyje : 32 kHz, 44,1 kHz, 48 kHz
- Atrankos sparta MPEG2 3 sluoksnyje : 16 kHz, 22,05 kHz, 24 kHz

## ekrano komponentai

Taip pat galite nustatyti **USB** meniu **ĮVESTIS**.

**1** Pasirinkite **MANO MEDIJA**.

**2** Pasirinkite **Muzikos sąrašas**.

- 1 Peržiūra: jei yra koks nors albumo viršelis failui („Album Art Image“), šis viršelis yra rodomas.
- 2 Perkelti į aukštesnio lygmens failus
- 3 Dabartinis puslapis / Visi puslapiai
- 4 Atitinkami nuotolinio valdymo pulto mygtukai
- 5 Fokusuojamo aplanko turinys
- 6 Esamas fokusuojamo aplanko puslapis/ visi turinio puslapiai



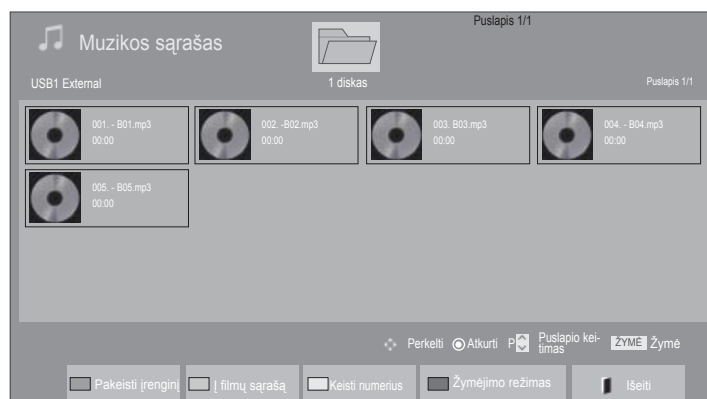

The screenshot shows the 'Muzikos sąrašas' (Music List) screen. It displays a folder icon labeled '1 diskas' and a list of five MP3 files: '001 - B01.mp3', '002 - B02.mp3', '003 - B03.mp3', '004 - B04.mp3', and '005 - B05.mp3'. The interface includes a 'Puslapis 1/1' indicator and a bottom control bar with buttons for 'Pakeisti įrenginį', 'Į filmų sąrašą', 'Keisti numerius', 'Žymėjimo režimas', and 'Išeiti'. The control bar also features icons for 'Perkelti', 'Atkurti', 'Puslapio keitimasis', and 'Žymė'.

# NAUDOTI USB ARBA PC PRIETAISĄ

## Muzikos pasirinkimas



### ■ Grojant muzikos failus

-  Pasirinkite tikslinį aplanką arba diską.
-   Pasirinkite norimus muzikos įrašus.
-  Grojami muzikos failai.







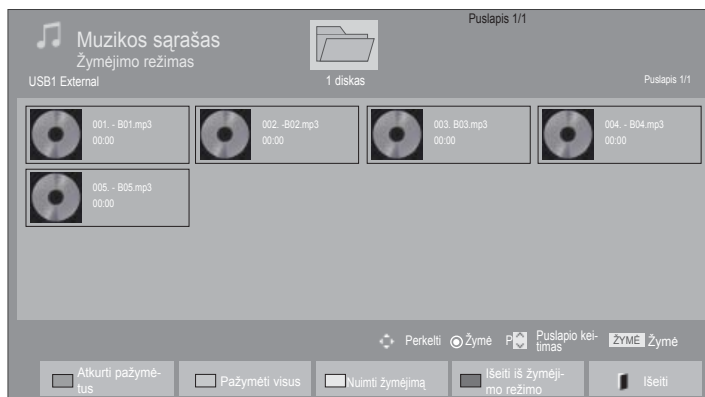

• Naudokite mygtuką **P** ^ v , kad judėtumėte aukštyn/žemyn muzikos puslapyje.

## Nuotolinio valdymo pulto naudojimas

 <b>RAUDONA</b>	Pakeisti įrenginį.
 <b>ŽALIA</b>	Pakartotinai paspauskite mygtuką <b>ŽALIA</b> , kad pakeistumėte <b>Filmų sąrašas-&gt;Nuotraukų sąrašas</b> .
 <b>GELTONA</b>	Galimybė peržiūrėti 5 dideles miniatiūras arba paprastą sąrašą.
 <b>MĒLYNA</b>	Perjunkite <b>Mark Mode</b> .
 <b>EXIT</b>	Ijungia įprastą televizoriaus vaizdą.

## ■ Kai leidžiami pasirinkti muzikos failai







- 1  Pasirinkite tikslinį aplanką arba diską.
- 2   Pasirinkite norimus muzikos įrašus.
- 3  arba  Perjunkite **Mark Mode**.
- 4   Pažymi norimą muzikos failą.
- 5  Paleidžiamas pažymėtas muzikos failas.

- Kai pažymėtas vienas ar daugiau muzikos įrašų, pažymėti įrašai bus grojami iš eilės. Pavyzdžiui, jeigu norite pakartotinai klausytis tik vieno muzikos įrašo, pažymėkite tą vieną įrašą ir jį atidarykite. Jeigu nepažymimas nė vienas muzikos įrašas, visi faile esantys muzikos įrašai bus grojami iš eilės.
- Jeigu norite įjungti atkūrimą atsitiktine tvarka, privalote nustatyti **Parinktis->Nustatykite atkurti garso įrašus.->Atsitiktinis įjungti**.

# NAUDOTI USB ARBA PC PRIETAISĄ

## Nuotolinio valdymo pulto naudojimas

 RAUDONA	Rodomas pasirinktas muzikos failas.
 ŽALIA	Pažymėti visus ekrano muzikos failus.
 GELTONA	Panaikinti visų pažymėtų muzikos failų žymėjimą.
 MĖLYNA	Išeiti iš <b>Žymėjimo režimo</b> .
 EXIT	Ijungia įprastą televizoriaus vaizdą.



## Muzikos sąrašo funkcijos naudojimas, leisti

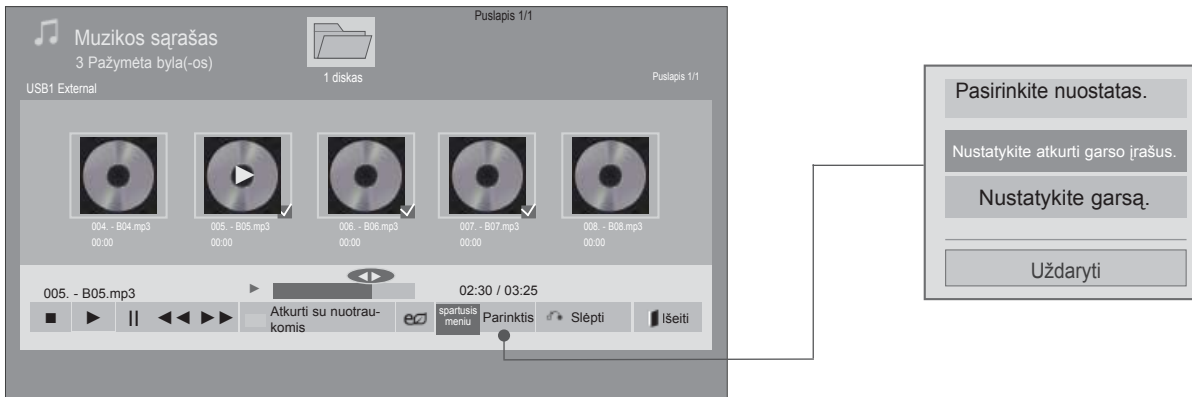

1  arba  Rodo meniu **Parinktis**.

2  Pasirinkite **Nustatykite atkurti garso įrašus.**  
ar **Nustatykite garsą.**

### ! Pastaba

- ▶ Parinkčių nustatymai, pakeisti Filmų sąraše nepaveikia Nuotraukų sąrašo ir Muzikos sąrašo.
- ▶ Parinkčių nustatymai, pakeisti Nuotraukų sąraše ir Muzikos sąraše, keičiami panašiai kaip ir Nuotraukų sąraše ir Muzikos sąraše, išskyrus Filmų sąrašą.
- ▶ Galite klausytis muzikos tik su tuo metu leidžiamu įrenginiu.

# NAUDOTI USB ARBA PC PRIETAISĄ

## Nuotolinio valdymo pulto naudojimas

■	Sustabdyti leidžiamą muzikos failą.
▶	Paspauskite mygtuką <b>LEISTI(▶)</b> , kad grįžtumėte į įprastinį leidimą.
	Kai paspaudžiate mygtuką <b>Pauzė(II)</b> leisdami failą, leidimas bus sustabdytas. Kai paspaudžiate mygtuką <b>Pauzė(II)</b> dar kartą, kai leidimas yra sustabdytas, bus leidžiama toliau.
◀◀ / ▶▶	Leidžiant, Kai paspaudžiate mygtuką <b>REW(◀◀)</b> , bus leidžiamas ankstesnis muzikos failas. Kai paspaudžiate mygtuką <b>FF(▶▶)</b> , bus leidžiamas kitas muzikos failas.
ŽALIA	Paleiskite pasirinktus muzikos failus ir pereikite į <b>Nuotraukų sąrašas</b> .
ENERGY EZ SAVING	Pakartotinai spauskite mygtuką <b>Energijos taupymas</b> , norėdami padidinti ekrano ryškumą. ((Žr. p. 138) Tik Išjungti/Išjungti ekraną veikia iš Filmų sąrašo, Nuotraukų sąrašo, Muzikos sąrašo (tik LCD TV/LED LCD TV).
MENU arba Q.MENU	Rodo meniu <b>Parinktis</b> .
BACK	■ Kai paspaudžiate mygtuką <b>Atgal</b> leisdami muziką, tuo metu leidžiamas muzikos leistuvus bus paslėptas ir bus rodomas tik muzikos sąrašas.
EXIT	■ Kai paspaudžiate mygtuką <b>Išeiti</b> , kai rodomas muzikos leistuvus, bus sustabdyta tik muzika, o leistuvus nesugrįš prie įprasto televizoriaus žiūrėjimo. ■ Kai paspaudžiate mygtuką <b>Išeiti</b> , kai muzika sustabdyta arba kai muzikos leistuvus paslėptas, leistuvus sugrįš prie įprasto televizoriaus žiūrėjimo.
< >	■ Naudojant mygtuką < arba > leidimo metu, rodomas nurodantis padėtį žymeklis.

■ Kai pasirenkate nustatyti atkurti vaizdo įrašus,

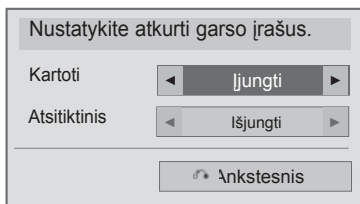

---



1   Pasirinkite **Pakartoti** or **Atsitiktinis**.

2  Atlikite atitinkamus reguliavimus.

# NAUDOTI USB ARBA PC PRIETAISĄ

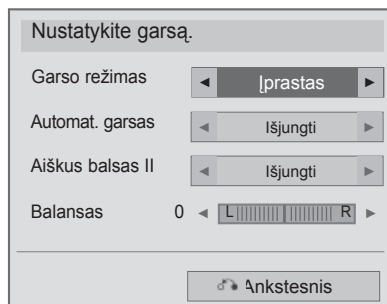
- Kai pasirenkate Set Audio (nustatyti garsą),



- 1   Pasirinkite **Garso režimas**, **Automat. garsas**, **Aiškus balsas II** ar **Balansas**.
- 2  Atlikite atitinkamus reguliavimus. (Ž r. nuo 154 iki 158 psl.)

- Jeigu leidimo metu kurį laiką nepaspausite jokio mygtuko, leidimo informacijos langelis (kaip parodyta apačioje) užkris kaip ekrano užsklanda.
- „Ekrano užsklanda“?  
Ekrano užsklanda skirta tam, kad ekrano taškai nebūtų sugadinti ilgą laiką ekrane likusio užfiksuoto vaizdo.

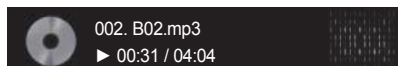

### ! Pastaba

- ▶ Sugadinti ar iškraipyti muzikos kūriniai nėra grojami, bet langelyje, kuriame rodoma grojimo trukmė, rodoma 00:00.
- ▶ Muzikos kūriniai, atsisiųsti iš mokamų svetainių pažeidžiant autarbaių teises nėra grojami, bet laukelyje, rodančiame grojimo trukmę, rodoma netinkama informacija.
- ▶ Paspaudus mygtukus OK (Gerai), ■ ekrano užsklanda yra sustabdoma.
- ▶ Nuotolinio valdymo pulto mygtukus PLAY(▶) (Leisti), Pause(| |) (Pauzė), ■, ▶▶, ◀◀ galima naudoti ir šiuo režimu.
- ▶ Jei norite pasirinkti kitą muzikinį įrašą, galite naudoti ▶▶ mygtuką, jei norite pasirinkti ankstesnįjį, naudokite ◀◀ mygtuką.

# NAUDOTI USB ARBA PC PRIETAISĄ

## DIVX REGISTRACIJOS KODAS

Patvirtinkite TELEVIZORIAUS DivX registracijos kodo numerį. Naudodami registracijos numerį, galite išsinuomoti ar įsigyti filmus svetainėje [www.divx.com/vod](http://www.divx.com/vod).

Naudojant kito TELEVIZORIAUS DivX registracijos kodą išsinuomoti ar įsigyti DivX failai negali būti leidžiami. (Galima leisti tik DivX failus, atitinkančius įsigyto TELEVIZORIAUS registracijos kodą.)

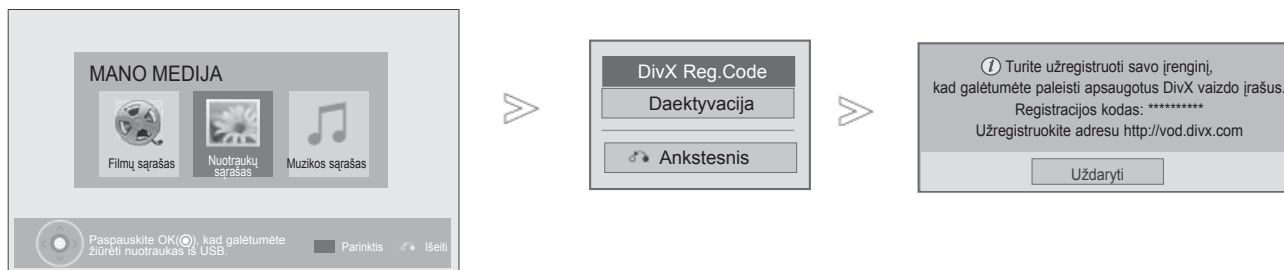

1 Pasirinkite **MANO MEDIJA**.

2 Pasirinkite „DivX“ **Reg. kodas**.

3 Rodyti Divx Reg. registracijos kodas.

• Norėdami grįžti prie įprasto TELEVIZORIAUS žiūrėjimo, paspauskite mygtuką **MENU/EXIT(meniu/uždaryti)**.

# DIVX HD

**APIE „DIVX VIDEO“:** „DivX®“ - tai skaitmeninio vaizdo formatas, sukurtas „DivX, Inc.“. Šis prietaisas yra oficialus „DivX Certified®“ įrenginys, kuris rodo „DivX“ vaizdo įrašus. Daugiau informacijos ir programinės įrangos priemonių, skirtų konvertuoti failus į „DivX“ vaizdo formatą, rasite apsilankę interneto adresu [www.divx.com](http://www.divx.com).

**APIE „DIVX VIDEO-ON-DEMAND“:** jei norite šiame „DivX“ Certified® įrenginyje matyti „DivX Video-on-Demand“ (VOD) filmus, ji reikia užregistruoti. Norėdami gauti registracijos kodą, prietaiso nustatymo meniu suraskite skyrių „DivX VOD“. Norėdami gauti daugiau informacijos apie tai, kaip užbaigti registraciją, apsilankykite svetainėje [vod.divx.com](http://vod.divx.com)

„DivX Certified®“ įrenginys, kuriame galite matyti „DivX®“ HD 1080p kokybės vaizdo įrašus, kartu su papildomomis funkcijomis.

„DivX®“, „DivX Certified®“ ir susiję logotipai yra „DivX, Inc.“ prekių ženklai ir yra naudojami tik pagal licenciją.

Saugomi vieno ar daugiau toliau nurodytų JAV patentų: 7,295,673; 7,460,668; 7,515,710; 7,519,274

### ! Pastaba

► Filmų failai palaikomi šiomis sąlygomis

Skiriamoji geba: mažiau kaip 1920 x 1080 P x A taškai.

Kadrų sparta: mažiau kaip 30 kadrų per sek. (1920 x 1080), mažiau kaip 60 kadrų per sek. (mažiau kaip 1280 x 720)







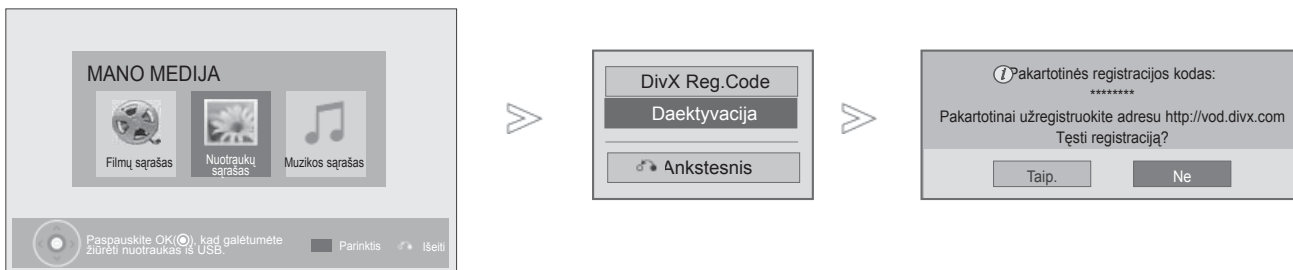

► Vaizdo kodekas: MPEG 1, MPEG 2, MPEG 4, H.264/AVC, DivX 3,11, DivX 4,12, DivX 5,x, DivX 6, Xvid 1,00, Xvid 1,01, Xvid 1,02, Xvid 1,03, Xvid 1,10-beta1, Xvid 1,10-beta2, JPEG, VC1, Sorenson H.263/H.264

► DRM/\* .tp /\* .trp failas DLNA serveryje neleidžiamas, kai veikia filmų sąrašas.

# IŠJUNGIMAS

Aktyvumo nutraukimo tikslas yra nutraukti įrenginių aktyvumą vartotojams, kurie suaktyvino visus įrenginius per žiniatinklio serverį ir yra užblokuoti nesuaktyvinti daugiau įrenginių. „DivX VOD“ vartotojams leido suaktyvinti iki 6 įrenginių per vieną paskyrą, bet norėdamas pakeisti arba nutraukti šių įrenginių aktyvumą, vartotojas turi kreiptis į „DivX“ pagalbos centrą ir paprašyti šalinimo. Šia funkcija vartotojai galės nutraukti įrenginių aktyvumą patys ir geriau valdyti „DivX VOD“ įrenginius.



-   Pasirinkite **MANO MEDIJA**.
-    Pasirinkite **Išjungimas**.
-   Pasirinkite **Taip**.
-  Rodomas **Išjungimas**.





- Norėdami grįžti prie įprasto TELEVIZORIAUS žiūrėjimo, paspauskite mygtuką **MENU/EXIT (menu/uždaryti)**.
- Norėdami grįžti prie ankstesnio meniu ekrano, paspauskite mygtuką **ATGAL**.

# ŽAIDIMAI

## ŽAIDIMAI

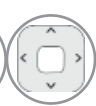
Galėsite mėgautis televizoriuje įdiegtais žaidimais.

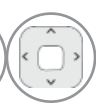

-   Pasirinkite **Žaidimai**.
-   Pasirinkite norimą žaidimą.
-  Įveskite pasirinktą žaidimo režimą.

- Norėdami grįžti prie įprasto televizoriaus žiūrėjimo, paspauskite mygtuką **Išėiti**.



# EPG (ELEKTRONINIS PROGRAMŲ GIDAS) (SKAITMENINE VEIKSENA)

Ši sistema naudoja Elektroninį programų gidą (EPG), kuris padeda naršyti po visas galimas žiūrėjimo parinktis.

EPG pateikia tokia informaciją kaip programų sąrašai, visų galimų paslaugų pradžios ir pabaigos laikai. Be to, dažnai EPG galima gauti išsamią informaciją apie programą (šių programų prieinamumo ir išsamios informacijos kiekis yra skirtingas, priklausantis nuo konkretaus transliuotojo).

Šią funkciją galima naudoti tik tada, jei EPG informacija transliuojama transliacijos kompanijų.

Prieš naudodamiesi EPG funkcija turite nustatyti laikrodį meniu **Laikas**.

EPG rodo programų duomenis artimiausioms 8 dienoms.

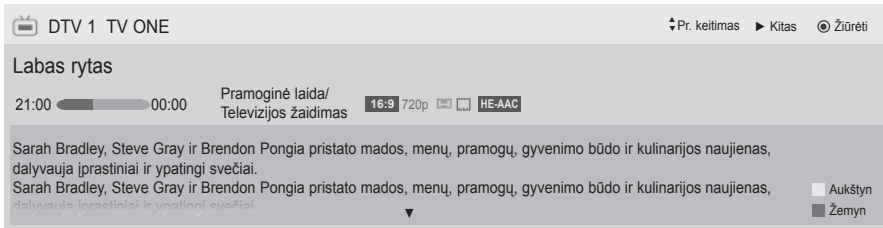

**INFO** Rodo informaciją apie esamą programą

- Rodoma esant televizijos arba DTV programai.
- Rodomas, kai Radijo programa.
- Rodomas, kai MHEG programa.
- Rodoma su HE-AAC programa.
- Transliuojamos programos formato koeficientas
- Transliuojamos programos formato koeficientas
- Priklausomai nuo informacijos apie programą, ekrane gali būti nerodoma transliuojamos programos piktograma.
- Rodoma su MHP programa.
- Rodomas, kai Teleteksto programa.
- Rodomas, kai Subtitrų programa.
- Rodomas, kai Užšifruota programa.
- Rodoma esant Dolby Dolby sistemos programai.
- Rodoma su „Dolby Digital PLUS“ programa. 576i/p, 720p, 1080i/p : Transliuojamos programos skiriamoji geba

Rodo informaciją apie kitą programą.

Rodo kitą informaciją apie programą.

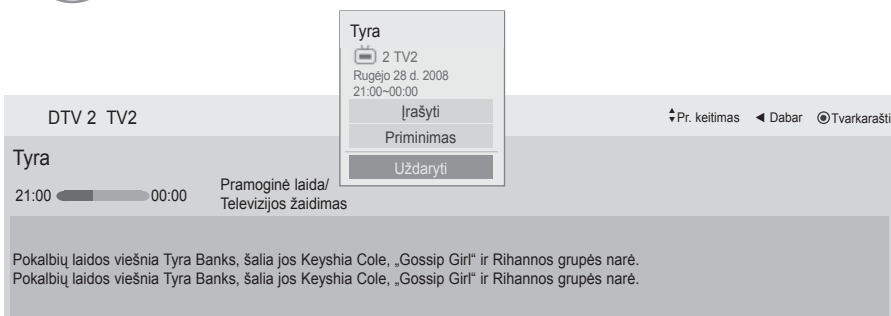

Pasirodo įrašymo / priminimo nustatymų iškylantysis langas.

Pasirinkite Laikmačio įrašymo / priminimo nustatymo režimą.

# EPG (ELEKTRONINIS PROGRAMOS GIDAS)

## EPG įjungimas/išjungimas

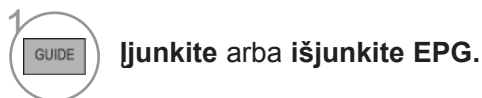



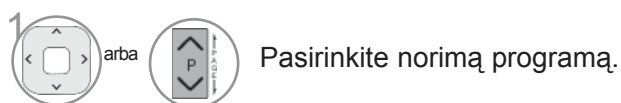



## Pasirinkite programą



## Mygtukų funkcija DABAR/KITAS gido režimu

Galite peržiūrėti transliuojamą programą ir kitą programą pagal tvarkaraštį.

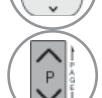
-  RAUDONA Pakeičiama EPG veikseną
-  GELTONA Įjunkite režimą Manual Timer (rankiniu būdu nustatomas laikmatis).
-  MĖLYNA Įjunkite režimą Programų sąrašas.
-  Pasirinkus „DABAR“, pereinama prie pasirinktos programos, ir EPG pradingsta. Pasirinkus „KITAS“, pasirodo išskylantysis rezervavimo langas.
-  Pasirinkite „DABAR“ arba „KITAS“ programą.
-  Pasirenkama transliavimo programa
-  Lapas į viršų/ žemų

Programos gidas

That '70s show 25 Lapkr. 2008 10:05

1 YLE TV1 25 Lapkr. 2008 09:45-10:15

VISI	DABAR	KITAS
DTV 1 YLE TV1	That '70s show	Keno
DTV 2 YLE TV2	Your World Today	World Business
DTV 4 TV...	Leenen om Den....	Fantomen
DTV 5 YLE FST	Naturtimmen	Kritiskt
DTV 6 CNN	Lyssna	ABC
DTV 8 YLE24	Glamour	Tänään otsikoissa

FAV Mėgstama INFO Informacija Žūrėti / rezervuoti TV/RAD RADIJAS  
Režimas Tvarkaraštis Programų sąrašas

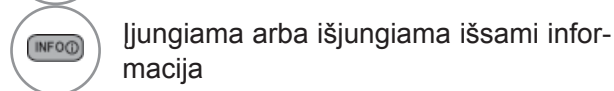

## Mygtukų funkcija 8 dienų gido režimu



**RAUDONA** Pakeičiama EPG veikseną



**ŽALIA** Įveskite Datos nustatymo režimą.



**GELTONA** Įjunkite režimą Manual Timer (rankiniu būdu nustatomas laikmatis).



**MĖLYNA** Įjunkite režimą Programų sąrašas.

Pasirinkus „Dabar transliuojama programa“, pereinama prie pasirinktos programos, ir EPG pradingsta



Pasirinkus „Vėliau transliuojama programa“, pasirodo išskylantysis rezervavimo langas



Pasirenkama programa DABAR



Pasirenkama transliavimo programa



Lapas į viršų/ žemų



arba



arba



įjungiamas EPG





Parenka DTV arba radijo programą.





Įjungiami arba išjungiami išsami informacija



# EPG (ELEKTRONINIS PROGRAMOS GIDAS)

## Mygtukų funkcija Datos keitimo režimu

 arba  arba  Įeinama į Datos nustatymo veikseną

 Pakeiskite iki pasirinktos datos.

 Pasirinkite datą.

 arba  Įjungiamas EPG





## Mygtukų funkcija Išplėsto aprašo langelyje

 Įjungiamo arba išjungiamo išsami informacija

 Tekstas aukštyn / žemyn.

 Pasirinkite Laikmačio įrašymo / priminimo nustatymo režimą.

 arba  Įjungiamas EPG

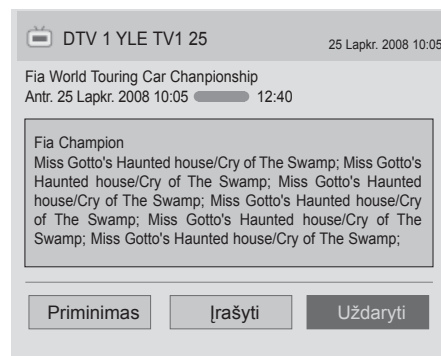







## Mygtukų funkcijos, kai įjungta Įrašo/ Priminimo nustatymo veikseną

Nustato įrašymo pradžią arba pabaigą, programą ir priminimą tik apie įrašymo pradžią; pabaigos laikas yra pilkesniame fone.

Ši funkcija veikia tik tuomet, kai įrašymo įrenginys yra prijungtas prie TV-OUT(AV1) terminalo signalo įrašymo 8 kontaktų SCART kabeliu.

Įrašymo funkcija palaikoma tik esant Skaitmeniniam režimui; esant Analoginės veiksenos režimui, ji neveikia.

-  Išjunkite režimą rankiniu būdu nustatomas laikmatis.
-  Pasirinkite priminimo arba įrašymo funkcijos nustatymą.
-  Pasirinkite tipas, Pradėti pradžios laikas, pabaigos laikas arba programa.
-  Įjungti Gido veikseną.
-  Perjunkite režimą Programų sąrašas.
-  Įrašyti laikmačio įrašą/priminimą

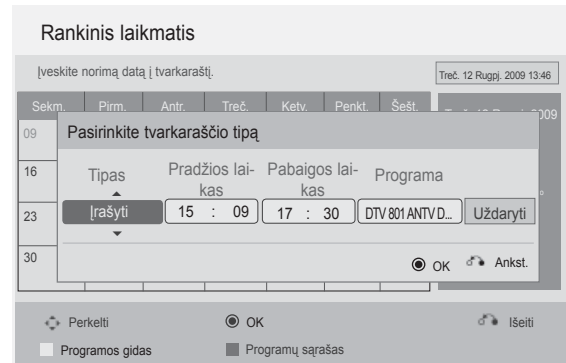







# EPG (ELEKTRONINIS PROGRAMOS GIDAS)

## Mygtukų funkcija Tvarkaraščio sąrašo režimu

Jei sukūrėte tvarkaraščio sąrašą, į tvarkaraštį įtraukta programa rodoma paskirtu metu, net jei tuo metu žiūrite kitą programą.

Dabar įrašomo elemento negalima redaguoti ar pašalinti.

-  **GELTONA** Pakeisti į Rankinio laikmačio režimą.
-  **MĖLYNA** arba  Įjungti Gido veikseną.
-  Išjunkite **Tvarkaraščio sąrašą**.
-  Pasirinkite pageidaujama „PARINKTYS“ „Keisti“ / „Ištrinti“ / „Ištrinti viską“.
-  Pasirenkama programa **DABAR**
-  Lapas į viršų/ žemyn



# VAIZDO VALDYMAS

## VAIZDO DYDŽIO (FORMATINIO KOEFICIENTO) VALDYMAS

Ekraną galite žiūrėti įvairiais vaizdo formatais :16:9, Tik skenuoti, Pradinis, Automatinis plotis, 4:3, 14:9, Mastelis ir Kino mastelis .

Jeigu ekrane ilgesnį laiką yra paliekamas statinis vaizdas, jis gali „išdegti“ ir likti matomas.

Padidinimo santykį galima reguliuoti mygtuku   .

Ši funkcija veikia su šiuo signalu.

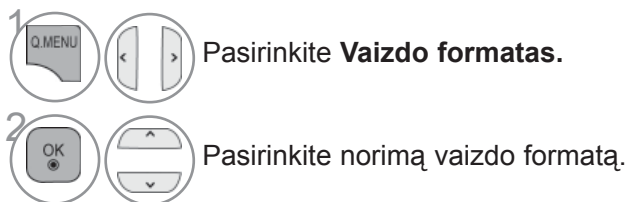

- Taip pat galite reguliuoti **Vaizdo formatas** meniu **VAIZDAS**.
- Mastelio nustatymui pasirinkite **14:9, Mastelis** ir **Kino mastelis** in meniu „Formatas“. Nustačius „Mastelis“, ekranas atgal grįžta į „Greitas meniu“.

### • 16:9

Ši funkcija sureguliuoja vaizdą taip, kad linijinėje proporcijoje horizontalus vaizdas būtų per visą ekraną (patogu žiūrėti 4:3 formato DVD plokšteles).



### • Tik skenuoti

Toliau esančiose sekcijos bus paaiškinta, kaip gauti aukščiausios kokybės vaizdą neprarandant originalaus vaizdo, kai vaizdas yra didelės skyros.

Pastaba: jei pradiniam vaizde yra triukšmo, šį triukšmą galite stebėti ties kraštu.



### • Pradinis

Kai jūsų televizorius priima plačiaekranį signalą, jis automatiškai yra pakeičiamas į siunčiamo vaizdo formatą.

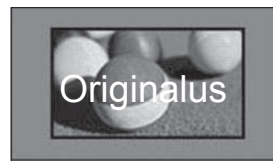

### • Automatinis plotis

Kai televizorius gauna plataus ekrano signalą, jūs galite pakeisti vaizdą tiek horizontaliai, tiek vertikaliam linijinei proporcijai, kad ekranas būtų visiškai užpildytas. 4:3 ir 14:9 formato vaizdas per DTV įvestį yra palaikomas visu ekranu be jokio vaizdo iškreipimo.

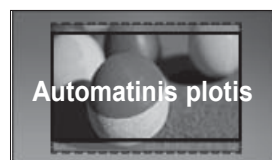

# VAIZDO VALDYMAS

## • 4:3

Šios parinktys leis peržiūrėti vaizdą originaliu 4:3 santykiu.



## • 14:9

Naudodami šią funkciją galite mėgautis vaizdo formatu 14:9 arba bendrąja televizijos programa. 14:9 ekranas rodomas taip pat, kaip 4:3 formatu, tik praplečiamas aukštyn ir žemyn.



## • Mastelis

Ši funkcija leidžia žiūrėti nepakitęsį vaizdą per visą ekraną. Tačiau viršuje ir apačioje vaizdas bus šiek tiek „nukirpta“.

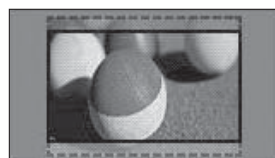

## • Kino mastelis

Pasirinkite „Cinema Zoom“ (Kino mastelį), kai norite padidinti vaizdą tinkamu santykiu.

Pastaba: didinant arba mažinant vaizdą, jis gali būti iškraipytas.

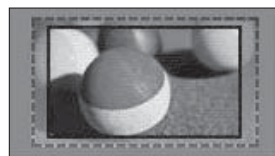

Mygtukai ◀ arba ▶: sureguliuokite „Cinema Zoom“ (Kino mastelio) didinimo santykį. Reguliavimo diapazonas yra nuo 1 iki 16.  
Mygtukai ▼ arba ▲: judinkite ekraną.

## ! Pastaba

- ▶ Galite pasirinkti tik **4:3**, **16:9** (Platus), **14:9**, **Mastelis / Kino mastelis** režimu „Komponentas“.
- ▶ HDMI režimu galite pasirinkti tik **4:3**, Originalus, **16:9** (Platus), **14:9**, **Mastelis/Kino mastelis**.
- ▶ Galite pasirinkti tik **4:3**, **16:9** (Platus) vien RGB-PC, HDMI-PC režimu.
- ▶ Režimu DTV/HDMI/Komponentas (virš 720p) galima naudoti **Tik skenuoti**.
- ▶ Esant analoginės televizijos/DTV/AV/Scart režimui, galima pasirinkti vaizdą per visą ekraną.



# VAIZDO VEDLYS

Šia funkcija galite reguliuoti pradinio vaizdo kokybę.

Naudokite šią funkciją, norėdami sukalibruoti ekrano kokybę, suderindami „BLACK“ (Juodumo), „White Level“ (Baltumo lygį) ir pan. Bendri vartotojai gali nesunkiai kalibruoti ekrano kokybę kiekvieną etapą atlikdami iš eilės.

Kai sureguliuojate vaizdą į „Low“ (Žemą), „Recommended“ (Rekomenduojama) arba „High“ (Aukštą), pakeitimo rezultatą galite matyti kaip pavyzdį.

Režime RGB-PC/HDMI-PC/DVI-PC neveikia Spalvingumas (spalvos), Atspalvis (atspalvio) ir H/V Aiškumas (horizontalaus/ vertikalus ryškumo) funkcijos.



Pasirinkite **VAIZDAS**.



Pasirinkite **Vaizdo vedlys**.

Sureguliuokite **Standartinis (Tamsumo lygis, Baltos spalvos lygis, Atspalvis, Spalva, Horizontalus aštrumas, Vertikalus aštrumas, Foninis apšvietimas** (tik LCD TV/LED LCD TV)) arba **Pageidautinas (Tamsumo lygis, Baltos spalvos lygis, Atspalvis, Spalva, Aštrumas, Dinaminis kontrastas, Spalvos temp., Foninis apšvietimas** (tik LCD TV/LED LCD TV)).

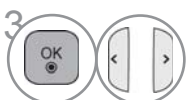

Norėdami taikyti nustatymus, pasirinkite įvesties šaltinį.



- Jei nutrauksite nustatymą prieš paskutinį etapą, pakeitimai nebus taikomi
- Sureguliuojamo vertė išsaugota į **Ekspertas1**.
- Kai Vaizdo vedlys nustato vaizdo kokybę, Energijos taupymas pakeičiamas į „Išjungta“.
- Jeigu vaizdo kokybės nustatymas **Ekspertas1** pakeičiamas, įjunkite **Vaizdo atstatymas** prieš atidarydami **Vaizdo vedlys**, kad atitaisytumėte vaizdo kokybės nustatymą.
- **Standartinis**: standartinės vaizdo kokybės nustatymo režimas.
- **Pageidautinas**: pageidaujamos, o ne standartinės kokybės nustatymo režimas.

- Norėdami grįžti prie įprasto TELEVIZORIAUS žiūrėjimo, paspauskite mygtuką **MENU/EXIT**(menu/uždaryti).
- Norėdami grįžti prie ankstesnio meniu ekrano, paspauskite mygtuką **ATGAL**.

# VAIZDO VALDYMAS

## e ENERGY TAUPYMAS

Tai sumažina TELEVIZORIAUS energijos sunaudojimą.

Numatytasis gamyklos nustatymas yra pritaikytas patogiai žiūrėti namie.

Jūs galite padidinti ekrano ryškumą pritaikę **energijos taupymo lygį** arba nustatę **vaizdo režimą**.

Reguliuojant „Energy Saving“ (Energijos taupymą) MHEG / MPH režimu, „Energy Saving“ (Energijos taupymo) funkcija nustatoma MHEG pasibaigus.

Pasirinkus „**Išjungti ekraną**“, kol derinami radijo stočių kanalai, bus sumažinamas energijos sunaudojimas.

### Tik LCD TV/LED LCD TV



### Tik plazminiai TV



- 1 Pasirinkite **VAIZDAS**.
- 2 Pasirinkite **e Energy taupymas**.
- 3 Pasirinkite **Automatinis** (Išskyrus 32/37/42LD4\*\*\*), **Išjungti**, **Minimalus**, **Vidutinis**, **Maksimalus** arba **Išjungti ekraną**.

- 1 Pasirinkite **VAIZDAS**.
- 2 Pasirinkite **e Energy taupymas**.
- 3 Pasirinkite **Intelektualusis sensorius**, **Išjungti**, **Minimalus**, **Vidutinis**, **Maksimalus** arba **Išjungti ekraną**.

- Norėdami grįžti prie įprasto TELEVIZORIAUS žiūrėjimo, paspauskite mygtuką **MENU/EXIT** (menu/uždaryti).
- Norėdami grįžti prie ankstesnio meniu ekrano, paspauskite mygtuką **ATGAL**.

- Pasirinkus „Ekranas išjungtas“, ekranas bus uždarytas po 3 sekundžių, ir bus paleista ekrano išjungimo funkcija.
- Jei sureguliuosite į „**Energijos taupymas - Automatinis**“ (Išskyrus 32/37/42LD4\*\*\*), **Maksimalus**“, funkcija **Foninis apšvietimas** neveiks. (Tik LCD TV/LED LCD TV)
- Jei sureguliuosite į „**Energijos taupymas - Intelektualusis sensorius**“, **Aštrumas**, **Spalva**, **Spalvos temp.** funkcija neveiks. (Tik plazminiai TV)
- Šią funkciją taip pat galite derinti pasirinkdami nuotolinio valdymo pulto mygtuką **Energijos taupymas**.
- Pasirinkus „Automatinis“, „Foninis apšvietimas“ automatiškai sureguliuojamas pagal aplinkos sąlygas, jei televizoriuje yra Intelektualusis sensorius. (Tik LCD TV/LED LCD TV) (Išskyrus 32/37/42LD4\*\*\*)

# NUSTATYTI VAIZDO NUSTATYMAI

## Vaizdo veikseną – nustatyti

### Ryškus

Padidina kontrastą, ryškumą, spalvas ir aiškumą, kad vaizdas būtų ryškus.

### Įprasta

Įprasčiausia ekrano rodymo būseną.



Optimizuoja energijos sąnaudas. (Tik plazminiai TV)

### Kinas arba THX Kinas

Optimizuoja vaizdo įrašus žiūrėti filmams.

### THX Bright Room

Tai specifikacija, skirta optimizuoti TV peržiūrą šviesiame kambaryje. (Tik

42/47/55LE8\*\*\*, plazminiai TV)

### Sportas

Optimizuoja vaizdą, kad galėtumėte žiūrėti sporto renginius.

### Žaidimai

Optimizuoja vaizdą, kad galėtumėte žaisti žaidimus.

### Tik LCD TV/LED LCD TV

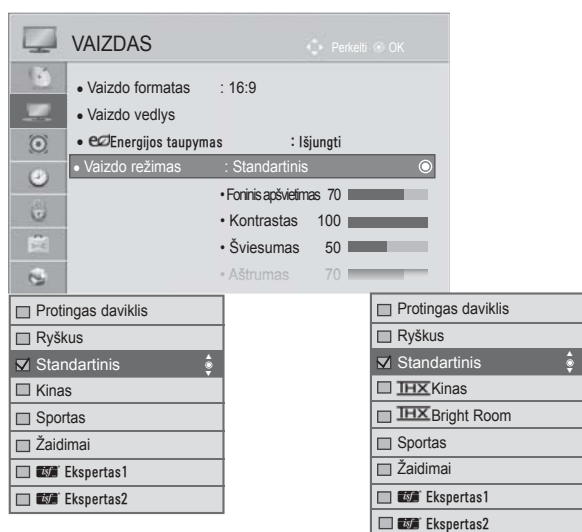

(Išskyrus 42/47/55LE8\*\*\*)

(Tik 42/47/55LE8\*\*\*)

### Tik plazminiai TV



Pasirinkite **VAIZDAS**.

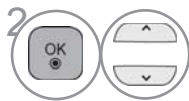

Pasirinkite **Vaizdo režimas**.

Pasirinkite **Intelektualusis sensorius** (Išskyrus 32/37/42LD4\*\*\*), **Ryškus**, **Standartinis**, **Kinas** (Išskyrus 42/47/55LE8\*\*\*), **THX Kinas** (Tik 42/47/55LE8\*\*\*), **THX Bright Room** (Tik 42/47/55LE8\*\*\*), **Sportas** arba **Žaidimai**.



Pasirinkite **VAIZDAS**.



Pasirinkite **Vaizdo režimas**.



Pasirinkite **Ryškus**, **Standartinis**, **APS**, **THX Kinas**, **THX Bright Room**, **Sportas** arba **Žaidimai**.

- Norėdami grįžti prie įprasto TELEVIZORIAUS žiūrėjimo, paspauskite mygtuką **MENU/EXIT (menu/uždaryti)**.
- Norėdami grįžti prie ankstesnio meniu ekrano, paspauskite mygtuką **ATGAL**.

# VAIZDO VALDYMAS

- **Vaizdo režimas** sureguliuoja televizorių taip, kad vaizdas būtų rodomas geriausiai. Meniu **Vaizdo režimas** išsirinkite nustatytą parametą pagal programos kategoriją.
- Kai funkcija „Intelektualusis sensorius“ nustatyta kaip „Ijungta“, tinkamiausias vaizdas automatiškai sureguliuojamas pagal aplinkos sąlygas. (Išskyrus 32/37/42LD4\*\*\*)
- Taip pat galite reguliuoti **Vaizdo režimas** iš **Q. Menu** (spartusis meniu).
- **Intelektualusis sensorius**: Pritaiko vaizdą prie esamų sąlygų. (Išskyrus 32/37/42LD4\*\*\*)
- **APS** (Automatinis energ. taupymas): Itin sumažina energijos sąnaudas nepablogindamas vaizdo kokybės. (Tik plazminiai TV)
- Jei sureguliuosite į „**Vaizdo režimas - THX Kinas, THX Bright Room**“, funkcija „**Energijos taupymas - Intelektualusis sensorius, Minimalus, Vidutinis, Maksimalus**“ neveiks. (Tik plazminiai TV)
- Jei sureguliuosite į „**Vaizdo režimas - THX Kinas, THX Bright Room**“, funkcija „**Energijos taupymas - Automatinis, Minimalus, Vidutinis, Maksimalus**“ neveiks. (Tik 42/47/55LE8\*\*\*)
- Jei sureguliuosite į „**Vaizdo režimas - APS**“, funkcija „**Energijos taupymas - Išjungtas, Minimalus, , Vidutinis, Maksimalus**“ neveiks. (Tik plazminiai TV)

• **THX Kinas** (tik 42/47/55LE8\*\*\*, plazminiai TV): Tai kino kokybės režimas, leidžiantis žiūrėti filmus namuose. Žiūrėdamas bet kokį filmą, naudotojas gali mėgautis puikios kokybės vaizdu ekrane, atskirai nieko nereguliuodamas. „Kinas“ geriausios ekrano kokybės pasiekia tada, kai ekranas tamsiausias.

Pasirinkus **THX Kinas, THX Bright Room**, „Vaizdo formatas“ pasikeičia į „Tik skenuoti“.

• **THX Kinas** (Thomlinsono Holmano eksperimentas) yra THX garso ir vaizdo sertifikato standartas, sukurtas George Lucas'o, režisavusio filmą „Žvaigždžių karai“, ir Thomlinsono. Šis gaminytis bus sertifikuotas THX rodymo srityje ir užtikrina vaizdo ekrane kokybę, pralenkiančią standartinių specifikacijų rodomą tiek aparatinėje, tiek programinėje įrangoje.

# RANKINIS VAIZDO REGULIAVIMAS

## Vaizdo veikseną-Vartotojo parinktį

### Foninis apšvietimas (tik LCD TV/LED LCD TV)

Norėdami valdyti ekrano ryškumą, LCD pulte sureguliuokite ryškumą.

Rekomenduojama sureguliuoti foninį apšvietimą, kai yra nustatomas Aiškumass.

### Kontrastas

Sureguliuojami vaizdo juodumo ir baltumo signalų lygiai. Kai šviesios vaizdo dalių spalvos yra per šodrios, naudokite „Kontrastas“ (Kontrastas).

### Šviesumas

Sureguliuojamas pagrindinis vaizdo signalo lygis.

### Aštrumas

Reguliuoja vaizdo šviesių ir tamsių spalvų susilieimą.

Kuo mažesnis lygis, tuo švelnesnis vaizdas.

### Spalva

Reguliuoja visų spalvų intensyvumą.

### Atspalvis

Reguliuoja raudonos ir žalios spalvų pusiausvyrą.

### Spalvų temperatūra

Nustatykite kairiau, kad vaizdas būtų raudonesnis, arba dešiniau, kad vaizdas būtų mėlynesnis.

Šios funkcijos negalima naudoti veikiant „Intelektualusis sensorius (Išskyrus 32/37/42LD4\*\*\*)“.

### Tik LCD TV/LED LCD TV

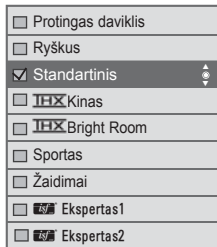
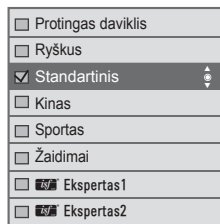

(Išskyrus 42/47/55LE8\*\*\*)

(Tik 42/47/55LE8\*\*\*)

### Tik plazminiai TV

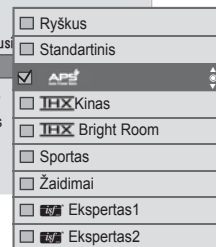
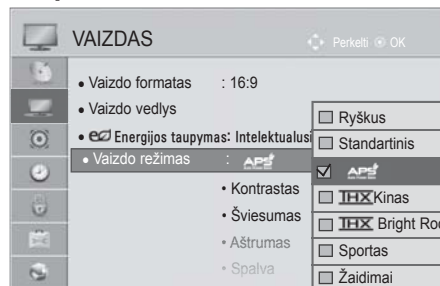

Pasirinkite **VAIZDAS**.



Pasirinkite **Vaizdo režimas**.



Pasirinkite **Ryškus, Standartinis, Kinas (Išskyrus 42/47/55LE8\*\*\*), Sportas** arba **Žaidimai**.



Pasirinkite **Foninis apšvietimas, Kontrastas, Šviesumas, Aštrumas, Spalva, Atspalvis** arba **Spalvos temp.**



Atlikite atitinkamus reguliavimus.



Pasirinkite **VAIZDAS**.



Pasirinkite **Vaizdo režimas**.



Pasirinkite **Ryškus, Standartinis, Sportas** arba **Žaidimai**.



Pasirinkite **Contrast (Kontrastas), Brightness (Šviesumas), Sharpness (Aštrumas), Colour, Tint (Spalva, Atspalvis)** arba **Colour Temp. (Spalvos temp.)**.



Atlikite atitinkamus reguliavimus.

- Norėdami grįžti prie įprasto TELEVIZORIAUS žiūrėjimo, paspauskite mygtuką **MENU/EXIT (menu/uždaryti)**.
- Norėdami grįžti prie ankstesnio meniu ekrano, paspauskite mygtuką **ATGAL**.

# VAIZDO VALDYMAS

- **"Foninis apšvietimas" (Foninio apšvietimo) nauda**

(Tik LCD TV/LED LCD TV)

- Elektros energijos sunaudojimas sumažinamas iki 60 %.
- Sumažinamas juodumo Aiškumass. (kadangi juoda spalva yra intensyvesnė, galite mėgautis geresnės kokybės ryškumu.)
- Galite reguliuoti ryškumą, išlaikydami pradinę signalo skiriamąją gebą.

## ! Pastaba

- ▶ RGB-PC/HDMI-PC režimu spalvingumo, aiškumo ir atspalvio reguliuoti negalima.
- ▶ Kai pasirenkate **Ekspertas1/2**, galite pasirinkti **Foninis apšvietimas, Kontrastas, Šviesumas, H aštrumas, V aštrumas, Spalva** arba **Atspalvis**.

# VAIZDO KOKYBĄS GERINIMO TECHNOLOGIJA

Jūs galite sukalibruoti ekraną kiekvienam vaizdo režimui arba nustatyti vaizdo vertę pagal specialų vaizdo ekraną.

Jūs galite nustatyti skirtingą vaizdo vertę kiekvienai įvesčiai.

Jei norite iš naujo atstatyti numatytojo gamyklinio ekrano nustatymus, kai sureguliuosite kiekvieną vaizdo režimą, pasirinkite funkciją Vaizdo atstata kiekvienam vaizdo režimui.

Rodomas vaizdas gali skirtis nuo jūsų TELEVIZORIAUS.

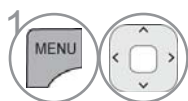
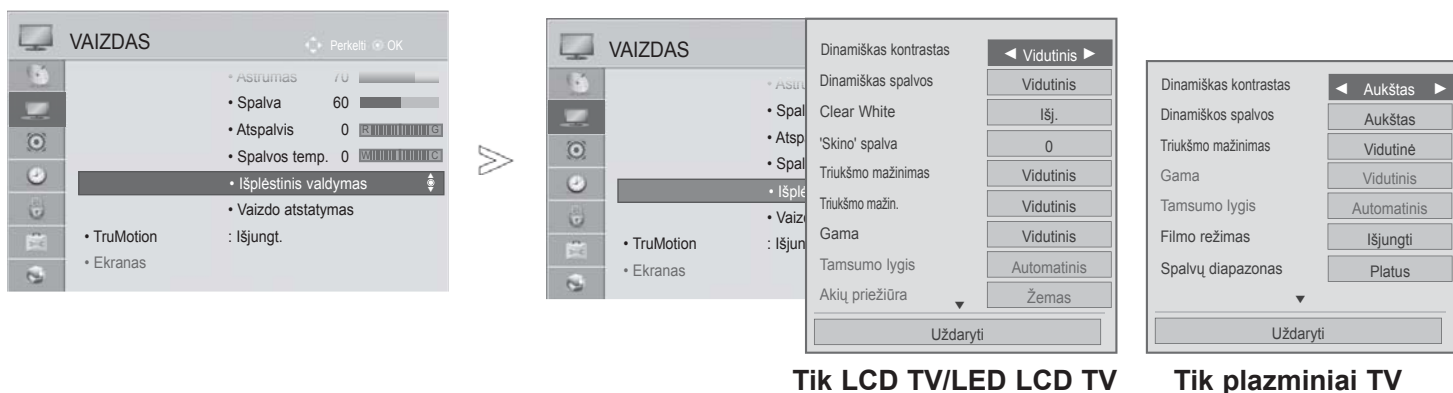

1 Pasirinkite **VAIZDAS**.



2 Pasirinkite **Išplėstinis valdymas**.

Pasirinkti norimą šaltinį.:



**Dinamiškas kontrastas**, **Dinaminė spalva**, **Išvalyti baltą** (tik LCD TV/LED LCD TV), „**Skino**“ **spalva** (tik LCD TV/LED LCD TV), **Triukšmo mažinimas**, **Triukšmo mažin.** (tik LCD TV/LED LCD TV), **Gama**, **Tamsumo lygis**, **Akių apsauga** (tik LCD TV/LED LCD TV), **Tikras kinas** (tik LCD TV/LED LCD TV), **Filmo režimas (c)**, **Spalvų diapazonas**, **Kraštų išplėtimas** (tik plazminiai TV) arba **xvYCC**. (Ž r. 145-146 psl.)



4 Atlikite atitinkamus reguliavimus.

- Norėdami grįžti prie įprasto TELEVIZORIAUS žiūrėjimo, paspauskite mygtuką **MENU/EXIT(meniu/uždaryti)**.
- Norėdami grįžti prie ankstesnio meniu ekrano, paspauskite mygtuką **ATGAL**.

# VAIZDO VALDYMAS









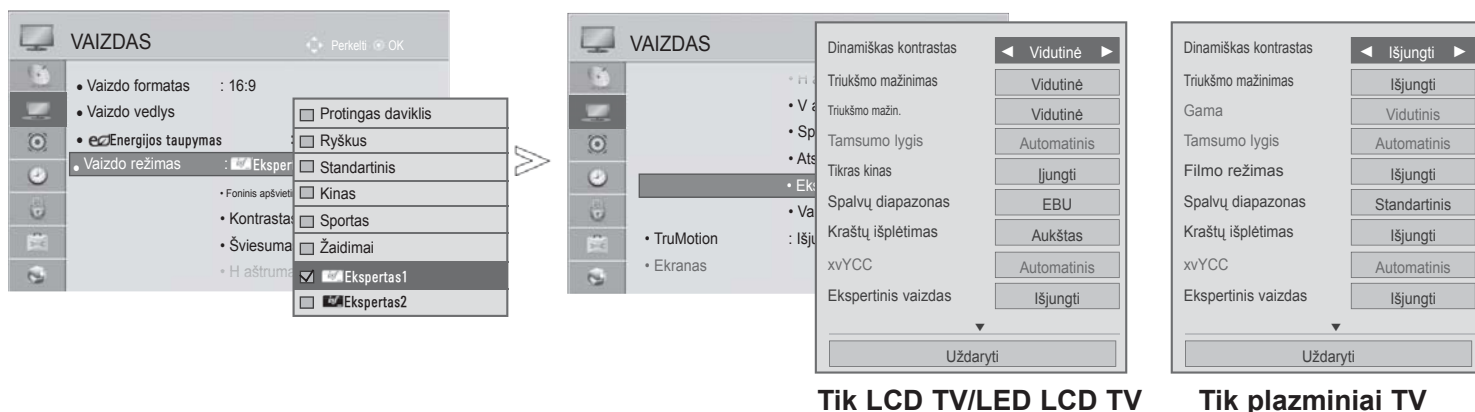



## KVALIFIKUOTAS VAIZDO VALDYMAS

Segmentuotos kategorijos **Ekspertas1** ir **Ekspertas2** suteikia daugiau kategorijų, kurias naudotojai gali nustatyti pagal savo poreikius, taip išgaudami optimalią vaizdo kokybę.

Tai taip pat padės specialistams optimizuoti TELEVIZORIAUS veikimą tam tikriems vaizdo įrašams.

Rodomas vaizdas gali skirtis nuo jūsų TELEVIZORIAUS.



-   Pasirinkite **VAIZDAS**.
-   Pasirinkite **Vaizdo režimas**.
-   Pasirinkite  **Ekspertas1** arba  **Ekspertas2**.
-   Pasirinkite **Ekspertinis valdymas**.
-   Pasirinkti norimą šaltinį.
-  Atlikite atitinkamus reguliavimus.

- Norėdami grįžti prie įprasto TELEVIZORIAUS žiūrėjimo, paspauskite mygtuką **MENU/EXIT(meniu/uždaryti)**.
- Norėdami grįžti prie ankstesnio meniu ekrano, paspauskite mygtuką **ATGAL**.



\*Taikoma ne visų modelių atveju.

Dinamiškas kontrastas (Išjungti/Žemas/ Vidutinis(tik LCD TV/ LED LCD TV)/Aukštas)	<ul style="list-style-type: none"> <li>■ Sureguliuokite kontrastą, kad jis geriausiai tiktų prie ekrano ryškumo. Vaizdas pagerinamas ryškias dalis paryškinant, o tamsias dalis patamsinant.</li> </ul>
Dinamiškas spalvos (Išjungti/Žemas/ Vidutinis(Tik plazminiai TV)/Aukštas)	<ul style="list-style-type: none"> <li>■ Sureguliuoja ekrano spalvas, taigi jos atrodo gyvesnės, sodresnės ir aiškesnės. Ši funkcija išryškina atspalvius, sodrumą ir skaistumą, taigi raudona, mėlyna, žalia ir balta atrodo daug ryškesnės.</li> </ul>
Apvalkalo spalva (-5~5)	<ul style="list-style-type: none"> <li>■ Reguliuoja vaizdo „skino“ spalvą, ir naudotojas gali nustatyti savo norimą „skino“ spalvą.</li> </ul>
Triukšmo mažinimas (Išjungti/Žemas/ Vidutinis/Aukštas/ Automatinis (tik analo- gine veikseną))	<ul style="list-style-type: none"> <li>■ Sumažina ekrano triukšmą, nekenkdamas vaizdo kokybei.</li> </ul>
Triukšmo mažin. (Žemas/Vidutinė/ Aukštas/Išjungti)	<ul style="list-style-type: none"> <li>■ Šalina triukšmą suglaudintuose MPEG vaizdo failuose.</li> </ul>
Gama (Išplėstinis valdymas: Žemas/Vidutinis/ Aukštas ekspertinis val- dymas: 1.9/2.2/2.4 )	<ul style="list-style-type: none"> <li>■ Galite sureguliuoti tamsios srities ryškumą ir vidutinį vaizdo pilkumo lygį. <ul style="list-style-type: none"> <li>• <b>Žemas/1.9:</b> Paryškina tamsaus ir vidutinio pilkumo spalvų lygio vaizdo sritis.</li> <li>• <b>Vidutinis/2.2:</b> Išreiškia pradinį vaizdo lygį.</li> <li>• <b>Aukštas/2.4:</b> Patamsina tamsaus ir vidutinio pilkumo spalvų lygio vaizdo sritis.</li> </ul> </li> <li>■ Naudojant <b>Anteną</b> kaip įvesties signalą, ji nustatoma į <b>Vidutinis</b> ir išjungiamą. (tik plazminiai TV)</li> </ul>
Tamsumo lygis (Žemas/ Aukštas/ Automatinis)	<ul style="list-style-type: none"> <li>• <b>Žemas:</b> Ekrano paveikslėlis tampa tamsesnis.</li> <li>• <b>Aukštas :</b> Ekrano paveikslėlis tampa šviesesnis.</li> <li>• <b>Automatinis :</b> Automatiškai nustato ekrano juodumo lygį į „Aukštas“ arba „Žemas“ pagal įvesties signalo lygį.</li> <li>■ Ši funkcija leidžia pasirinkti „Low“ (žemas) arba „High“ (Aukštas) naudojant šiuos režimus: AV(NTSC-M), HDMI arba komponentą. Priešingu atveju, „BLACK level“ (Tamsumo lygis) yra pakeičiamas į „Auto“ (automatinis).</li> </ul>
Clear White (Išjungti/Žemas/ Aukštas)	<ul style="list-style-type: none"> <li>■ Paryškina ir išvalo baltą ekrano sritį.</li> </ul>
Akių priežiūra (Žemas/ Aukštas/ Išjungti)	<ul style="list-style-type: none"> <li>*Ši ypatybė galima ne visiems modeliams.</li> <li>■ Automatiškai sureguliuoja ekrano ryškumą tinkamiausiu lygiu akims, jei ekranas yra per ryškus.</li> <li>■ Ši funkcija neveikia nustačius „<b>Vaizdo režimas-Ryškus, Kinas, Ekspertas1, Ekspertas2, Intelektualusis sensorius</b> (Išskyrus 32/37/42LD4***)“.</li> </ul>
Tikras kinas(tik LCD TV/LED LCD TV)/ Filmo režimas (Tik plazminiai TV) (Išjungti/Išjungti)	<ul style="list-style-type: none"> <li>■ Galite žiūrėti kino tipo vaizdo įrašus pašalinus vibracijos efektą.</li> <li>■ Naudokite šią funkciją, žiūredami filmų tipo turinį.</li> <li>■ Ši funkcija veikia, kai išjungtas „TruMotion“.</li> </ul>

# VAIZDO VALDYMAS

<p>Spalvų diapazonas (LCD TV/LED LCD TV: Išplėstinis valdymas ir plazminiai televizoriai: Išplėstinis valdymas/ Ekspertinis valdymas) (Platus/Standartinis)</p>	<ul style="list-style-type: none"> <li>• <b>Standartinis:</b> pradinio spalvoto ploto panaudojimo, nepaisant rodymo charakteristikų, režimas.</li> <li>• <b>Platus:</b> didžiausio spalvoto televizoriaus ekrano ploto panaudojimo režimas.</li> </ul>
<p>Spalvų diapazonas (LCD TV/LED LCD TV: Ekspertinis valdymas (EBU/SMPTE/BT709/ Platus/Standartinis)</p>	<ul style="list-style-type: none"> <li>• <b>Standartinis:</b> pradinio spalvoto ploto panaudojimo, nepaisant rodymo charakteristikų, režimas.</li> <li>• <b>Platus:</b> didžiausio spalvoto televizoriaus ekrano ploto panaudojimo režimas.</li> <li>• <b>EBU:</b> EBU spalvoto ploto rodymas.</li> <li>• <b>SMPTE:</b> SMPTE spalvoto ploto rodymas.</li> <li>• <b>BT709:</b> BT709 spalvoto ploto rodymas.</li> </ul>
<p>Kraščių išplėtimas (LCD TV/LED LCD TV: Išjungti/Žemas/Aukštas Plazminiai TV: Ijungti/Išjungti)</p>	<ul style="list-style-type: none"> <li>■ Paryškina vaizdo kraštus ir išskiria juos.</li> <li>■ Šią funkciją galima naudoti su „Vaizdo režimas - Ekspertas.“ (Tik LCD TV/ LED LCD TV)</li> </ul>
<p>xvYCC (Automatinis/Išjungti/Ijungti)</p>	<p>*Ši ypatybė galima ne visiems modeliams.</p> <ul style="list-style-type: none"> <li>■ Tai yra funkcija, išreiškianti sodresnę spalvą.</li> <li>■ Ši funkcija įjungta „Vaizdo režimas - Cinema, Expert“ (Vaizdo režimas – kinas, ekspertas), kai „xvYCC“ signalas įvedamas per HDMI.</li> </ul>
<p>Ekspertinis vaizdas (Išjungti/1 Modelis/ 2 Modelis)</p>	<ul style="list-style-type: none"> <li>■ Šis modelis reikalingas skaitmeninės TV vaizdui patikrinti.</li> <li>■ Ši funkcija įjungiama „Vaizdo režimas - Expert“ (Vaizdo režimas – ekspertas), kai žiūrite DTV.</li> </ul>
<p>Spalvų filtras (Išjungti/Raudona/Žalia/Mėlyna)</p>	<ul style="list-style-type: none"> <li>■ Ši funkcija filtruoja tam tikras vaizdo įrašo spalvas. Galite naudoti RGB filtrą, norėdami tiksliai nustatyti spalvų sodrumą ir atspalvį.</li> </ul>
<p>Spalvų temperatūra (Vidutinis/Šilta/Vėsi)</p>	<p>Ši funkcija sureguliuoja visas ekrano spalvas taip, kaip jūs norite.</p> <p>a. • Metodas: 2 taškai</p> <ul style="list-style-type: none"> <li>• Modelis: vidinis, išorinis</li> <li>• Raudona/Žalia/Mėlyna Kontrastas, Raudona/Žalia/Mėlyna Ryškumas: Regulavimo diapazonas yra nuo -50 iki +50.</li> </ul> <p>b. • Metodas: 10 taškų IRE (LCD TV/LED LCD TV), 20 taškų IRE (plazminiai TV)</p> <ul style="list-style-type: none"> <li>• Modelis: vidinis / išorinis</li> <li>• IRE (Institute of Radio Engineers, Radijo inžinerijos institutas) yra vienetas parodyti vaizdo signalo apimčiai ir jį galima nustatyti kaip 10, 20, 30 iki 100(LCD TV/LED LCD TV), 5, 10, 15 iki 100 (plazminiai TV). Raudoną, žalią ar mėlyną spalvas galite sureguliuoti pagal kiekvieną nustatymą.</li> <li>• viesumas:Ši funkcija rodo numatyto šviesumo 2.2 gama koeficiento reikšmę. Norimą šviesumo reikšmę galima įvesti esant 100 IRE, išskyrus tada, kai kas 10 intervalų nuo 10 IRE iki 90 IRE rodoma tikslinė šviesumo 2.2 gama reikšmė. (Tik LCD TV/LED LCD TV)</li> <li>• Raudona/Žalia/Mėlyna: regulavimo diapazonas nuo -50 iki +50.</li> </ul>
<p>Spalvingumas Management System</p>	<ul style="list-style-type: none"> <li>■ Kai įrankį bandymų modeliams reguliuoti naudoja ekspertai, tai neturi poveikio kitoms spalvoms, bet šis įrankis gali būti naudojamas 6 spalvų sritims reguliuoti (raudona / žalia / mėlyna / žalsvai mėlyna / rausvai raudona / geltona). Spalvų skirtumas negali būti didelis, net jei reguliuojate bendrą vaizdo įrašą.</li> <li>■ Reguliuojama raudona / žalia / mėlyna / žalsvai mėlyna / rausvai raudona / geltona.</li> <li>• Raudona/Žalia/Mėlyna/Geltona/Žalsvai mėlyna, rausvai raudona spalva: regulavimo diapazonas nuo -30 iki +30.</li> <li>• Raudonas/Žalias/Mėlynas/Geltonas/Žalsvai mėlynas/Rausvai raudonas atspalvis: regulavimo diapazonas nuo -30 iki +30.</li> <li>■ Ši funkcija yra negalima esant RGB-PC ir HDMI (PC) režimui.</li> </ul>

# VAIZDO ATSTATA

Pasirinktų vaizdų režimų nustatymai grąžinami į numatytuosius gamyklinius nustatymus.



-   Pasirinkite **VAIZDAS**.
-   Pasirinkite **Vaizdo atstata**.
-   Pasirinkite **Taip**.
-  Inicijuokite sureguliuotą vertę.

- Norėdami grįžti prie įprasto TELEVIZORIAUS žiūrėjimo, paspauskite mygtuką **MENU/EXIT**(menu/uždaryti).
- Norėdami grįžti prie ankstesnio meniu ekrano, paspauskite mygtuką **ATGAL**.

# VAIZDO VALDYMAS

## TRUMOTION

(TIK LCD TV/LED LCD TV)

taikoma geriausiai vaizdo kokybei gauti, kad, kai rodomas sparčiai kintantis vaizdas ar filmas, judesys nesukeltų miglos efekto ar vibracijos.

**High (Aukštas)** : Padaro vaizdo judesį vienalypiškesnį.

**Low (žemas)** : Padaro vaizdo judesį vienalypį. Ši nuostata skirta standartiniam naudojimui.

**Išjungti (išjungta)** : Išjungia meniu TruMotion valdymas.

**Vartotojas**: vartotojas gali atskirai nustatyti **Judder (ryškesnį)** ir **Blur (blankesnį)** lygį meniu „TruMotion“ valdymas.

- **Judder**: Reguliuoja ekrano triukšmą.

**Blur** : Reguliuoja antrinius ekrano vaizdus.

Ši funkcija yra negalima esant RGB-PC, HDMI-PC režimui.

Jei įjungsite „TruMotion“ funkciją, ekrane gali susidaryti iškraipymų.

Jei taip nutiko, išjunkite „TruMotion“ funkciją, nustatydami „Išjungti“.

Jeigu pasirenkate „**Vaizdo režimas-Žaidimai**“, nustatykite „TruMotion“ į „Išjungta“.

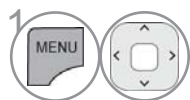
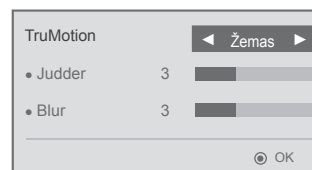
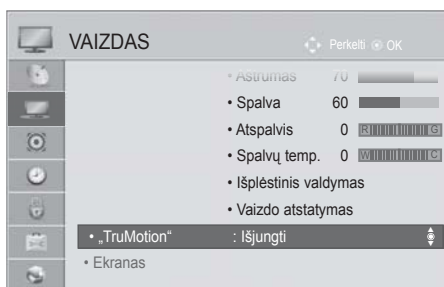

1 Pasirinkite **VAIZDAS**.

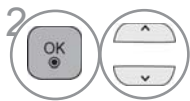

2 Pasirinkite **TruMotion**.



3 Pasirinkite **Žemas, Aukštas, Vartotojas arba Išjungti**.



4 Atlikite atitinkamus reguliavimus.

• Norėdami grįžti prie įprasto TELEVIZORIAUS žiūrėjimo, paspauskite mygtuką **MENU/EXIT(meniu/uždaryti)**.



• Norėdami grįžti prie ankstesnio meniu ekrano, paspauskite mygtuką **ATGAL**.

# LED ŠVIETIMO MAŽINIMAS

(Tik 32/37/42LE4\*\*\*, 42/47/55LE5\*\*\*, 42/47/55LE75\*\*, 42/47/55LE78\*\*,  
42/47/55LE79\*\*, 42/47/55LE8\*\*\*, 42/47LX6\*\*\*, 47/55LX9\*\*\*, 42/47/55LV5\*\*\*)

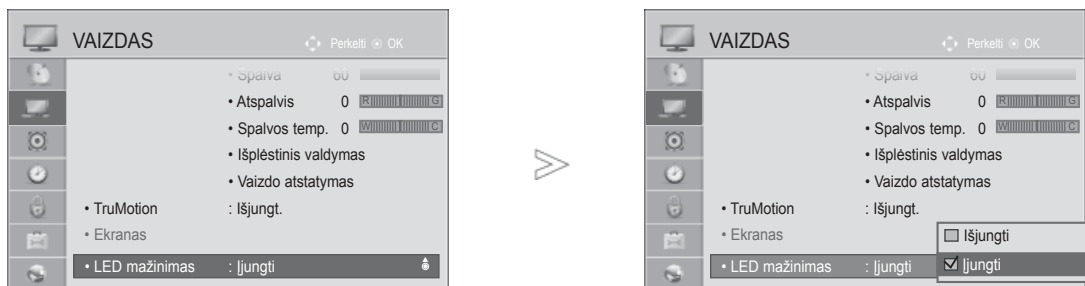
Ekrano sričiai išanalizavus vaizdo įvesties signalą, sureguliuojamas foninis apšvietimas ir pagerinamas kontrastingumas.



-   Pasirinkite **VAIZDAS**.
-   Pasirinkite **LED mažinimas**.
-   Pasirinkite **Ijungti** arba **Išjungti**.

- Norėdami grįžti prie įprasto televizoriaus žiūrėjimo, paspauskite mygtuką **Meniu/Išeiti**.
- Norėdami grįžti prie ankstesnio meniu ekrano, paspauskite mygtuką **BACK (atgal)**.

# VAIZDO VALDYMAS

## MAITINIMAS INDICATOR (MAITINIMO INDIKATORIUS) (TIK LCD TV/LED LCD TV)

Maitinimo / budėjimo rodiklio lemputės TV priekyje reguliavimas.

### Budėj. režimo indikat.





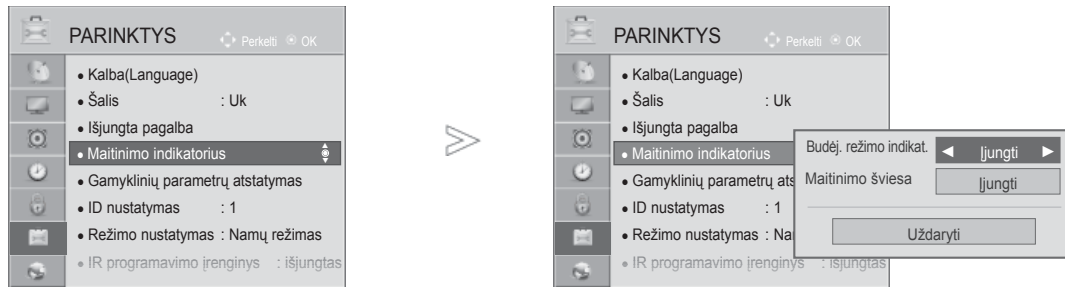

Nustatoma, ar budėjimo režime televizoriaus priekyje esančią indikatoriaus lemputę nustatyti į **Įjungta** ar į **Išjungta**.

### Maitinimo šviesa

Nustatoma, ar televizoriaus priekyje esančią indikatoriaus lemputę nustatyti į **Įjungta** arba į **Išjungta**, kai įjungiamas maitinimas.

Jei pasirenkate trimačio vaizdo režimą, **Maitinimo indikatorius** automatiškai išjungiamas.



-   Pasirinkite **PARINKTYS**.
-   Pasirinkite **Maitinimo indikatorius**.
-   Pasirinkite **Budėj. režimo indikat.** arba **Maitinimo šviesa**.
-  Pasirinkti norimą šaltinį.

- Norėdami grįžti prie įprasto TELEVIZORIAUS žiūrėjimo, paspauskite mygtuką **MENU/EXIT(meniu/uždaryti)**.
- Norėdami grįžti prie ankstesnio meniu ekrano, paspauskite mygtuką **ATGAL**.

# VAIZDO PRIKIBIMO MINIMIZAVIMO (ISM) METODAS

## (TIK PLAZMINIAI TV)

Užfiksuotas arba ekrane ilgą laiką rodomas nejudantis vaizdas sukuria šešėlinį vaizdą, liekantį net tada, kai pakeičiate šį vaizdą. Venkite ilgą laiką laikyti ekrane užfiksuotą vaizdą.

### Užpildymas balta spalva

Užpildymas balta spalva iš ekrano pašalina ilgalaikius vaizdus.

Pastaba: likusį ilgalaikį vaizdą gali būti neįmanoma visiškai išvalyti užpildant balta spalva.

### Orbiteris

Orbiteris gali padėti išvengti šešėlinių vaizdų. Tačiau geriausia neleisti, kad užfiksuotas vaizdas liktų ekrane. Kad išvengtumėte ilgalaikio vaizdo ekrane, ekranas turi pajudėti kas 2 minutes.

### Užpildymas spalva

Spalvos blokas šiek tiek pajuda kartu su ekranu ir pakaitomis rodomas baltas modelis. Pašalinant laikiną vėliau pasirodantį vaizdą, sunku įžvelgti vėliau pasirodantį vaizdą, nes veikia spalvotas modelis.

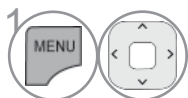
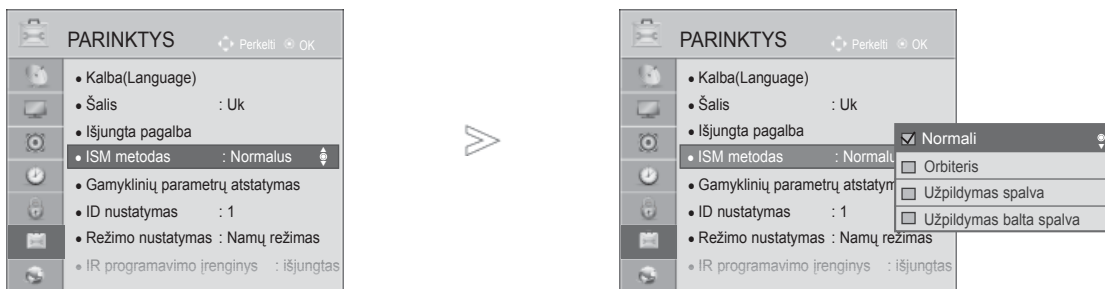

Pasirinkite **PARINKTYS**.

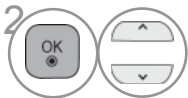

Pasirinkite **ISM metodas**.



Pasirinkite **Normalus, Orbiteris, Užpildymas spalva** arba **Užpildymas balta spalva**.



Išsaugokite.

• Jei jums šios funkcijos nereikia, nustatykite **įprasta**.

- Norėdami grįžti prie įprasto TELEVIZORIAUS žiūrėjimo, paspauskite mygtuką **MENU/EXIT(meniu/uždaryti)**.
- Norėdami grįžti prie ankstesnio meniu ekrano, paspauskite mygtuką **ATGAL**.





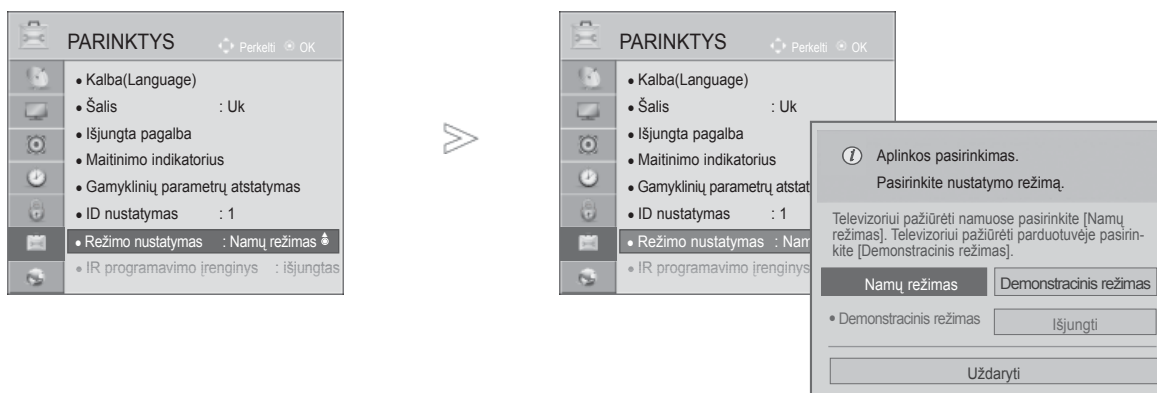

# VAIZDO VALDYMAS

## "REŽIMO NUSTATYMAS" (REŽIMO NUSTATYMAS)

Rekomenduojame nustatyti televizorių į „**Namų režimas**“ režimą, kad matytumėte geriausias vaizdus namų aplinkoje.

Režimas „**Demonstracinis režimas**“ yra optimalus nustatymas rodymui parduotuvėse.



-   Pasirinkite **PARINKTYS**.
-   Pasirinkite **Režimo nustatymas**.
-   Pasirinkite **Demonstracinis režimas** arba **Namų režimas**.
-  Išsaugokite.

- Norėdami grįžti prie įprasto TELEVIZORIAUS žiūrėjimo, paspauskite mygtuką **MENU/EXIT(meniu/uždaryti)**.
- Norėdami grįžti prie ankstesnio meniu ekrano, paspauskite mygtuką **ATGAL**.



# "DEMO MODE" (DEMONSTRACINIS REŽIMAS)



Negalima naudoti **Demonstracinio režimo**, jei nustatytas **Namų režimas**.

Kai įjungta **Demonstracinis režimas**, **Demonstracinis režimas** automatiškai įjungiamas į **Įjungti**.

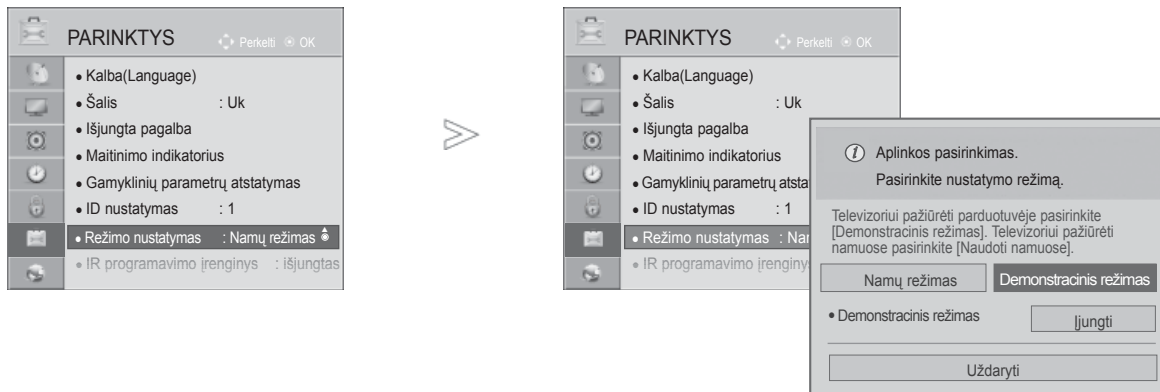

Kai **Demonstracinis režimas** nustatomas į **Išjungti**, kai veikia **Demonstracinis režimas**, **Demonstracinis režimas** neleidžiamas, ir ekranas nustatomas iš naujo.

Veikdamas **Demonstraciniu režimu**, po 5 minučių televizorius automatiškai nustatomas iš naujo.



1   Pasirinkite **PARINKTYS**.

2   Pasirinkite **Režimo nustatymas**.

3   Pasirinkite **Parduotuvėje**.

4   Pasirinkite **Įjungti**.

Atidaro ankstesnį meniu ekraną.

5  Spauskite bet kurį mygtuką, jei norite sustabdyti demonstraciją. (išskyrus MUTE (Nutildyti),  $\triangleleft$  + , - mygtukus)

- Norėdami grįžti prie įprasto TELEVIZORIAUS žiūrėjimo, paspauskite mygtuką **MENU/EXIT(meniu/uždaryti)**.
- Norėdami grįžti prie ankstesnio meniu ekrano, paspauskite mygtuką **ATGAL**.

# GARSO IR KALBOS VALDYMAS

## AUTOMATINIS GARSO LYGINTUVAS



**Automat. garsas** automatiškai nustato tokį patį garsumo lygį, jei pakeičiate programą.

Kadangi kiekviena transliavimo stotis turi savo atskiras signalų padėtis, kiekvieną kartą, kai perjungsite kanalą, reikės sureguliuoti garsą. Ši funkcija leidžia vartotojams mėgautis stabiliu garsumo lygiu, nes automatiškai sureguliuoja kiekvieną programą.

Jei garso kokybė ar garsumas nėra pageidaujamo lygio, rekomenduojama naudoti atskirą namų kino sistemą arba stiprintuvą, kad galima būtų suderinti skirtingas naudotojo aplinkas.



1   Pasirinkite **GARSAS**.

2   Pasirinkite **Automat. garsas**.

3   Pasirinkite **Įjungti** arba **Išjungti**.

- Norėdami grįžti prie įprasto TELEVIZORIAUS žiūrėjimo, paspauskite mygtuką **MENU/EXIT(meniu/uždaryti)**.
- Norėdami grįžti prie ankstesnio meniu ekrano, paspauskite mygtuką **ATGAL**.

# CLEAR VOICE II (ŠVARUS BALSAS II)



Išskirdamas žmogaus garsų diapazoną iš kitų diapazonų, padeda vartotojams geriau girdėti žmogaus balsus.



-   Pasirinkite **GARSAS**.
-   Pasirinkite **Aiškus balsas II**.
-   Pasirinkite **Ijungti** arba **Išjungti**.

- Jeigu nustatymui **Aiškus balsas II** nustatysite parinktį „**Ijungti**“, funkcija **Neribotas garsas** neveiks.
- Pasirinkite lygį nuo „-6“ iki „+6“.

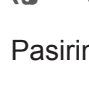
## "Clear Voice Level" (Švaraus garso lygio) reguliavimas, pasirenkant „On“ (Ijungti)

-   Pasirinkite **Lygis**.
-   Atlikite norimą reguliavimą.

- Norėdami grįžti prie įprasto TELEVIZORIAUS žiūrėjimo, paspauskite mygtuką **MENU/EXIT(meniu/uždaryti)**.
- Norėdami grįžti prie ankstesnio meniu ekrano, paspauskite mygtuką **ATGAL**.

# GARSO IR KALBOS VALDYMAS

## NUSTATYTI GARSO NUSTATYMAI – GARSO VEIKSENA

Jūs galite pasirinkti savo pageidaujamus garsumo nustatymus: „Įprastas“ (įprastas), „Muzika“ (muzika), „Cinema“ (kinas), „Sport“ (sportas) arba „Game“ (Žaidimams), ir galite sureguliuoti „Aukšti dažniai“ (Aukšti dažniai), „Žemi dažniai“ (Žemi dažniai).

Garso veikseną įgalina mėgautis geriausiu garsu specialiai nenustatinėjant, kadangi televizorius nustato tinkamas garso parinktis pagal programos turinį.

„Įprastas“, „Muzika“, „Kinas“ ir „Žaidimams“ yra gamykloje iš anksto pritaikyti optimaliai garso kokybei.

**Įprastas** suteikia įprastos kokybės garsą.

**Muzika** optimizuoja garsą, kad galėtumėte klausyti muzikos.

**Kinas** optimizuoja vaizdą, kad galėtumėte žiūrėti filmus.

**Sportas** optimizuoja vaizdą, kad galėtumėte žiūrėti sporto renginius.

**Žaidimams** optimizuoja vaizdą, kad galėtumėte žaisti žaidimus.

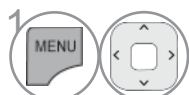
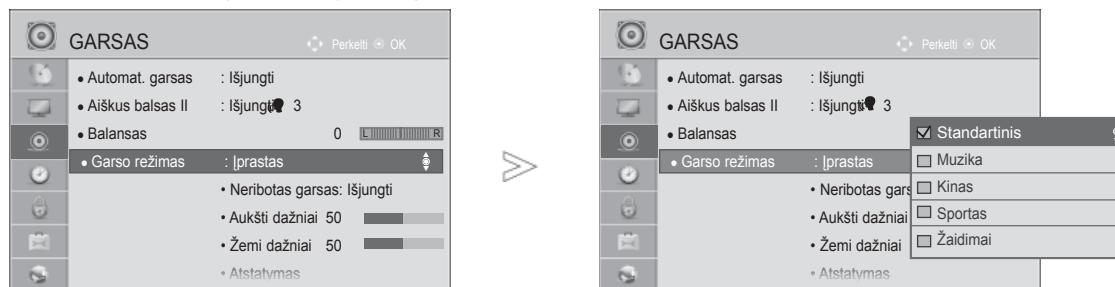

Pasirinkite **GARSAS**.



Pasirinkite **Garso režimas**.

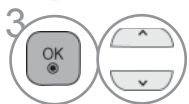

Pasirinkite **Įprastas, Muzika, Kinas, Sportas** arba **Žaidimai**.

• Taip pat galite reguliuoti **Garso režimas** iš **Q. Menu** (spartusis meniu).

• Norėdami grįžti prie įprasto TELEVIZORIAUS žiūrėjimo, paspauskite mygtuką **MENU/EXIT(meniu/uždaryti)**.

• Norėdami grįžti prie ankstesnio meniu ekrano, paspauskite mygtuką **ATGAL**.

# GARSO NUSTATYMO REGULIAVIMAS – VARTOTOJO VEIKSENA

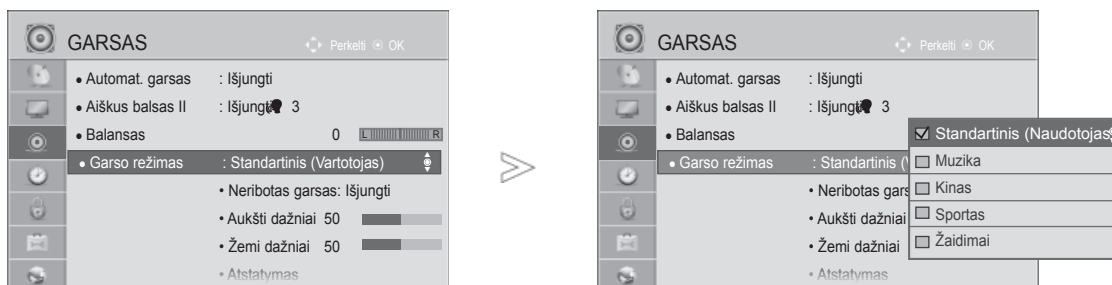







- 1   Pasirinkite **GARSAS**.
- 2   Pasirinkite **Garso režimas**.
- 3   Pasirinkite **Įprastas, Muzika, Kinas, Sportas** arba **Žaidimai**.
- 4   Pasirinkite **Aukšti dažniai** arba **Žemi dažniai**.
- 5   Pasirinkite norimą garso lygį

- Norėdami grįžti prie įprasto TELEVIZORIAUS žiūrėjimo, paspauskite mygtuką **MENU/EXIT(meniu/uždaryti)**.
- Norėdami grįžti prie ankstesnio meniu ekrano, paspauskite mygtuką **ATGAL**.

## NERIBOTAS GARSAS

Pasirinkite šią parinktį, kad garsas būtų realistiškas.

- 1   Pasirinkite **GARSAS**.
- 2   Pasirinkite **Infinite Sound** (neribotas AUDIO).
- 3   Pasirinkite **Įjungti** arba **Išjungti**.

**Infinite Sound (neribotas garsas):** Infinite Sound (neribotas garsas) - tai patentuota LG garso apdorojimo technologija, kuria siekiama neprilygstamo, 5.1 erdvinio garso įspūdiu naudojant du priekinius garsiakalbius.

- Norėdami grįžti prie įprasto TELEVIZORIAUS žiūrėjimo, paspauskite mygtuką **MENU/EXIT(meniu/uždaryti)**.
- Norėdami grįžti prie ankstesnio meniu ekrano, paspauskite mygtuką **ATGAL**.

# GARSO IR KALBOS VALDYMAS

## BALANSAS

Galima sureguliuoti pageidaujamą iš garsiakalbio sklindančio garso lygį.



-   Pasirinkite **GARSAS**.
-   Pasirinkite **Balansas**.
-   Atlikite norimą reguliavimą.

- Norėdami grįžti prie įprasto TELEVIZORIAUS žiūrėjimo, paspauskite mygtuką **MENU/EXIT(meniu/uždaryti)**.
- Norėdami grįžti prie ankstesnio meniu ekrano, paspauskite mygtuką **ATGAL**.



# TV GARSIKALBIŲ NUSTATYMAI „IJUNGTI/IŠJUNGTI“

Galima reguliuoti vidinį TELEVIZORIAUS garsikalbį.

Nustačius **AV**, **Komponentas**, **RGB** ir **HDMI1** su HDMI į DVI kabeliu, televizoriaus garsikalbis gali veikti net tuomet, kai nėra vaizdo signalo.

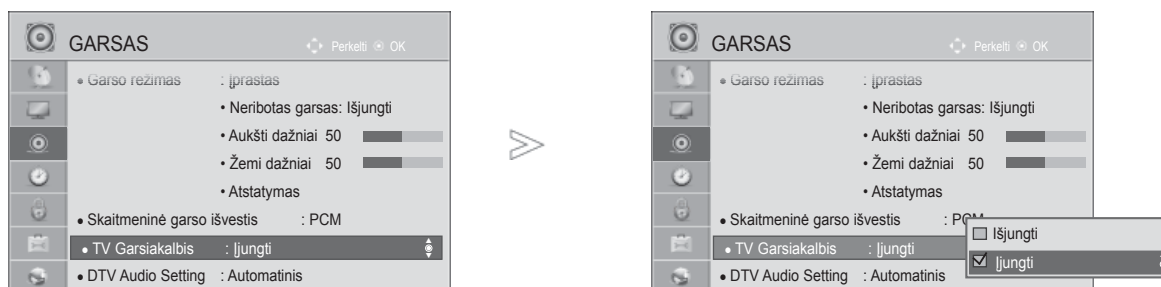
Jeigu norite pasinaudoti išorine HI-FI stereofonine sistema, išjunkite vidinius TELEVIZORIAUS garsikalbius.



-   Pasirinkite **GARSAS**.
-   Pasirinkite **TV garsikalbis**.
-   Pasirinkite **Ijungti** arba **Išjungti**.

- Norėdami grįžti prie įprasto TELEVIZORIAUS žiūrėjimo, paspauskite mygtuką **MENU/EXIT(meniu/uždaryti)**.
- Norėdami grįžti prie ankstesnio meniu ekrano, paspauskite mygtuką **ATGAL**.

## ! Pastaba





- ▶ Kai TV garsikalbis yra išjungtas, kol veikia „Simplink“ namų kinas, garso išvestis automatiškai persijungia į namų kino garsikalbį, bet kai įjungiamas TV garsikalbis, garsas persijungia į TV garsikalbį.
- ▶ Kai kurie **Garso** meniu išjungiami, kai TV garsikalbiai nustatomi į „Išjungti“.

# GARSO IR KALBOS VALDYMAS

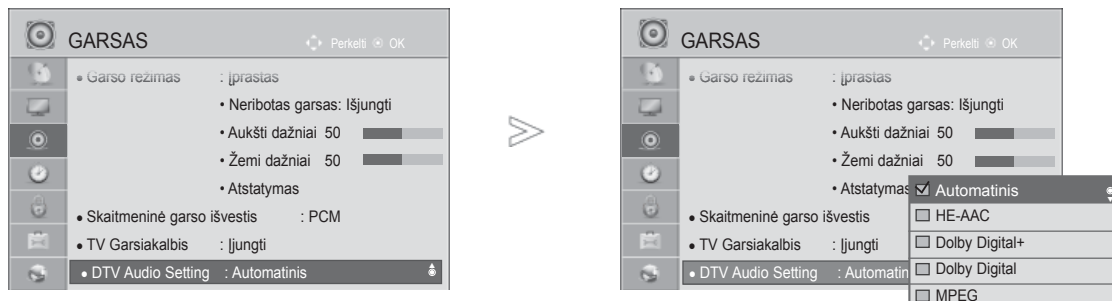
## DTV AUDIO SETTING (DTV GARSO NUSTATYMAI) (TIK SKAITMENINE VEIKSENA)

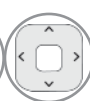
Kai įvesties signalas susidaro iš skirtingų garso tipų, dėl šios funkcijos galėsite pasirinkti pageidaujamą garso tipą.



-   Pasirinkite **GARSAS**.
-   Pasirinkite **DTV Audio Setting**.
-   Pasirinkite **Automatinis, HE-AAC, Dolby Digital +, Dolby Digital** arba **MPEG**.

- Norėdami grįžti prie įprasto TELEVIZORIAUS žiūrėjimo, paspauskite mygtuką **MENU/EXIT(meniu/uždaryti)**.
- Norėdami grįžti prie ankstesnio meniu ekrano, paspauskite mygtuką **ATGAL**.

- **Automatinis:** automatiškai išvedama tokia tvarka **HE-AAC > Dolby Digital+ > Dolby Digital > MPEG**. (Išskyrus Italiją)  
**Automatinis:** automatiškai išvedama tokia tvarka **HE-AAC > Dolby Digital+ > MPEG > Dolby Digital**. (Tik Italijoje)
- **HE-AAC, Dolby Digital +, Dolby Digital, MPEG:** Leidžia naudotojams pasirinkti pageidaujamą garso tipą.  
išsk.) Jei pasirenkamas **MPEG**, **MPEG** visada būna išvedamas.  
Jei MPEG nepalaikomas, jo vietoje nustatomas kitas garso tipas.
- Žr. 167-168 p. (Audio kalbos pasirinkimas)



# SELECTING DIGITAL GARSAS OUT (SKAITMENINIO GARSO IŠVESTIES PASIRINKIMAS)

Ši funkcija įgalina pasirinkti skaitmeninio garso išvestį, kuriai teikiate pirmenybę.

Kai yra „Dolby Digital“, „Digital Audio Out“ (Skaitmeninės garso išvesties) meniu pasirinkus Auto (Automatinis), SPDIF („Sony“ / „Philips“ skaitmeninės sąsajos) išvestis nustatoma į „Dolby Digital“.

Jei skaitmeninės garso išvesties meniu pasirenkama „Auto“ (Automatinis), kai nėra „Dolby Digital“, SPDIF išvestis bus PCM (Impulso kodo moduliacija).

Net jei ir bus nustatyta ir „Dolby Digital“ ir „GARSAS“ kanalo, transliuojančio „Dolby Digital GARSAS“, kalba, bus leidžiamas tik „Dolby Digital“.

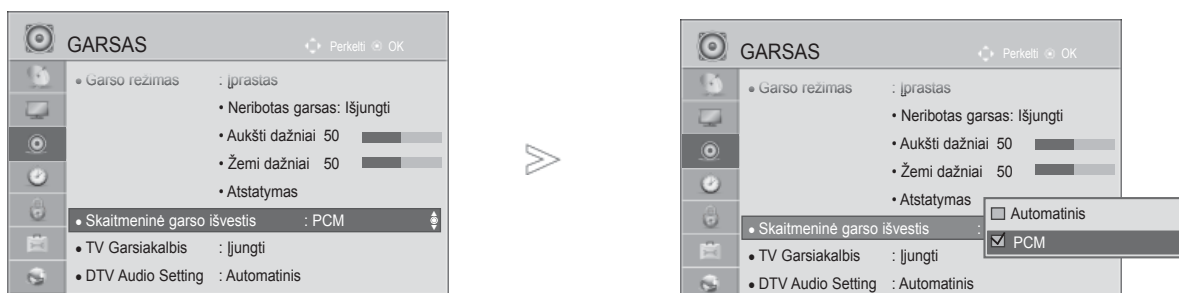

- 1 Pasirinkite **GARSAS**.
- 2 Pasirinkite **Skaitmeninė garso**
- 3 Pasirinkite **Automatinis** arba **PCM**.



Pagamintas gavus „Dolby Laboratories“ licenciją. „Dolby“ ir dviguba D yra „Dolby Laboratories“.

- Gali pasitaikyti, kad HDMI režimu kai kurie DVD grotuvai neturi SPDIF garso. Tada DVD grotuvo skaitmeninio garso išvestį nustatykite į PCM. (Naudojant HDMI, „Dolby Digital Plus“ nepalaikoma.) (HDMI „Dolby Digital Plus“ nepalaikomas).

Elementas	Garso įvestis	Skaitmeninė garso išvestis
Automatinis (garsiakalbis įjungtas)	MPEG Dolby Digital Dolby Digital Plus HE-AAC	PCM Dolby Digital Dolby Digital PCM
Automatinis (garsiakalbis išjungtas)	MPEG Dolby Digital Dolby Digital Plus HE-AAC	PCM Dolby Digital Dolby Digital Dolby Digital
PCM	Visi	PCM

- Norėdami grįžti prie įprasto TELEVIZORIAUS žiūrėjimo, paspauskite mygtuką **MENU/EXIT(meniu/uždaryti)**.
- Norėdami grįžti prie ankstesnio meniu ekrano, paspauskite mygtuką **ATGAL**.

# GARSO IR KALBOS VALDYMAS

## GARSAS ATSTATYMAS (GARSO ATSTATA)

Pasirinkto garso režimo nustatymai grąžinami į numatytuosius gamyklinius nustatymus.

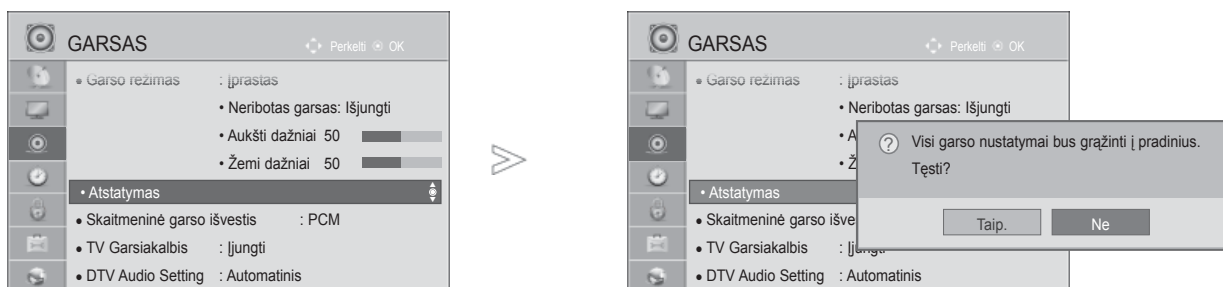

-   Pasirinkite **GARSAS**.
-   Pasirinkite **Atstatymas**.
-   Pasirinkite **Taip**.
-  Inicijuokite sureguliuotą vertę.

- Norėdami grįžti prie įprasto TELEVIZORIAUS žiūrėjimo, paspauskite mygtuką **MENU/EXIT(meniu/uždaryti)**.
- Norėdami grįžti prie ankstesnio meniu ekrano, paspauskite mygtuką **ATGAL**.

# GARSO SISTEMOS APRAŠYMAS (TIK SKAITMENINE VEIKSENA)



i funkcija skirta akliesiems, ji suteikia garso apibūdinimą, kuris be pagrindinio garso dar apibūdina išsamesnę situaciją TELEVIZORIAUS programoje.

Kai pasirenkama „GARSAS Description On“ (Ijungti garso apibūdinimą), pagrindinis garsas ir „GARSASDescription“ (Garso apibūdinimas) teikiami tik programoms, kurios turi „GARSAS Description“ (Garsoapibūdinimą).

**Garsumas** keičia garso tipo stiprumą

**Pyptelėjimas** Pypčioja pasirinkus programą su garso tipo stiprumo informacija





1   Pasirinkite **PARINKTYS**.

2   Pasirinkite **Išjungta pagalba**.

3   Pasirinkite **Garso tipas**.

## "GARSAS Description" (Garso apibūdinimo) reguliavimas, pasirenkant "On" (Ijungti)

4   Pasirinkite **garsumas** arba **įspėjamieji signalai**.

5   Atlikite norimą reguliavimą.

- Norėdami grįžti prie įprasto TELEVIZORIAUS žiūrėjimo, paspauskite mygtuką **MENU/EXIT(meniu/uždaryti)**.
- Norėdami grįžti prie ankstesnio meniu ekrano, paspauskite mygtuką **ATGAL**.

# GARSO IR KALBOS VALDYMAS

## I/II

### STEREO/DVEJOPAS PRIĖMIMAS (TIK ANALOGINE VEIKSENA)

Pasirinkus programą, stoties garso informacija parodoma kartu su programos numeriu ir stoties pavadinimu.

1  Pasirinkite **Garsas** arba **Audio kalba**.

2  Pasirinkite garso išvestį.

Transliacija	Vaizdas ekrane
Mono	MONO
Stereo	Stereo
Dvejopas	DUAL I, DUAL II, DUAL I+II

#### ■ Monofoninio garso pasirinkimas

Jei stereofoninis signalas priimant stereofoninį garsą yra silpnas, galite perjungti jį į monofoninį garsą. Priimant monofoninį garsą, garsas tampa aiškesnis.

#### ■ Kalbos pasirinkimas dvejopam kalbos transliavimui

Jei programa gali būti gaunama dviem kalbomis (dvejopa kalba), galite perjungti į DUAL I, DUAL II arba DUAL I+II.

**DUAL I** | garsiakalbius siunčiama pirminė transliavimo kalba.

**DUAL II** | garsiakalbius siunčiama antrinė transliavimo kalba.

**DUAL I+II** | kiekvieną garsiakalbį siunčiama atskira kalba.

## NICAM PRIĖMIMAS (TIK ANALOGINE VEIKSENA)

Jeigu jūsus televizorius yra su NICAM priėmimo imtuvu, galima priimti itin aukštos kokybės NICAM technologijos atkuriamą skaitmeninį garsą.

Garso išvestį galima pasirinkti pagal priimamos transliacijos tipą.

- 
- 1 Kai priimamas **NICAM** monofoninis garsas, galima rinktis **NICAM MONO** arba **FM MONO**.
  - 2 Kai priimamas NICAM stereofoninis garsas, galima rinktis NICAM STEREO arba FM MONO. Jeigu stereofoninis signalas yra silpnas, persijunkite į FM MONO.
  - 3 Kai priimamas **NICAM dvigubas garsas**, galima rinktis **NICAM DUAL I**, **NICAM DUAL II** arba **NICAM DUAL I+II** arba **FM MONO**.
- 

## GARSIKALBIO STIPRUMO PASIRINKIMAS

AV, Komponentas(Komponentas), RGB ir HDMI režimuose galima pasirinkti kairiojo ir dešiniojo garsiakalbių transliuojamą garsą.

Pasirinkite garso išvestį.

**L+R:** Garso signalas iš garso įvesties L yra girdimas kairiajame garsiakalbyje, o garso signalas iš garso įvesties R – dešiniajame garsiakalbyje.

**L+L:** Garso signalas iš garso įvesties L siunčiamas į kairįjį ir dešinįjį garsiakalbius.

**R+R:** Garso signalas iš garso įvesties R siunčiamas į kairįjį ir dešinįjį garsiakalbius.

# GARSO IR KALBOS VALDYMAS

## EKRANE PATEIKIAMO MENIU KALBOS/ ALIES PASIRINKIMAS

Pirmą kartą įjungus televizorių, jo ekrane atsiranda įdiegimo vedlio meniu.

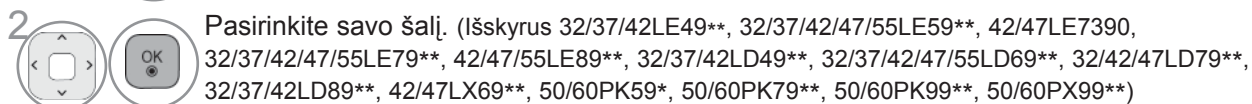
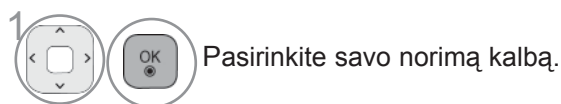

\* Norėdami pakeisti kalbos/šalies nustatymą

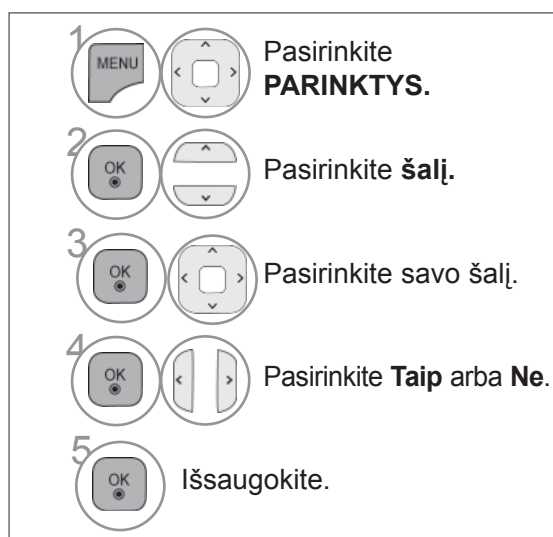
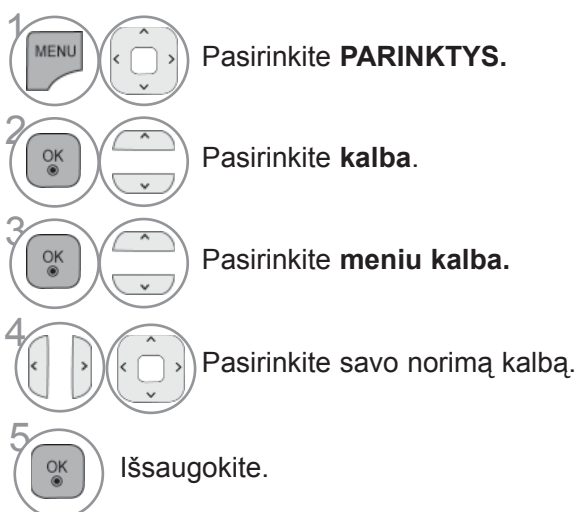

(Išskyrus 32/37/42LE49\*\*, 32/37/42/47/55LE59\*\*, 42/47LE7390, 32/37/42/47/55LE79\*\*, 42/47/55LE89\*\*, 32/37/42LD49\*\*, 32/37/42/47/55LD69\*\*, 32/42/47LD79\*\*, 32/37/42LD89\*\*, 42/47LX69\*\*, 50/60PK59\*, 50/60PK79\*\*, 50/60PK99\*\*, 50/60PX99\*\*)

- Norėdami grįžti prie įprasto TELEVIZORIAUS žiūrėjimo, paspauskite mygtuką **MENU/EXIT(meniu/uždaryti)**.
- Norėdami grįžti prie ankstesnio meniu ekrano, paspauskite mygtuką **ATGAL**.

### ! Pastaba

- ▶ Jeigu nebaigėte **įdiegimo vedlio** nustatymo paspausdami **BACK** (atgal) arba jeigu jūs OSD (ekrane rodomo meniu) laikas pasibaigė, kiekvieną kartą įjungus televizorių, bus nuolat parodomas įdiegimo meniu, kol nepabaigsite televizoriaus nustatymo.
- ▶ Jei pasirenkate neteisingą šalį, teletekstas ekrane gali būti rodomas klaidingai, o ta pati problema gali iškilti veikiant teletekstui.
- ▶ CI (bendrosios sąsajos) funkcija gali neveikti, tai priklauso nuo konkrečioje šalyje naudojamų transliavimo parametrų.
- ▶ DTV režimo valdymo mygtukai gali neveikti pagal šalių transliavimo aplinkybes.
- ▶ Šalyje, kurioje nėra fiksuoto skaitmeninės transliacijos reguliavimo, atsižvelgiant į skaitmeninės transliacijos aplinkybes, gali neveikti kai kurios DTV funkcijos.
- ▶ Šalies nustatymas „Uk“ aktyvinamas tik Jungtinėje Karalystėje.
- ▶ Jei šalies parametras nustatytas kaip „-“, Europos žemės skaitmeninės standartinės transliacijos programos yra prieinamos, bet kai kurios DTV funkcijos gali neveikti tinkamai.

# KALBOS PASIRINKIMAS

Garso funkcija įgalina pasirinkti garso kalbą, kuriai teikiate pirmenybę.

Jeigu GARSAS pasirinktą kalbanetransliuojama, tuomet bus naudojama iš anksto numatytoji kalba.

Naudokite subtitrų/teleteksto funkciją, kai subtitrai/teletekstas transliuojami dviem ar daugiau kalbų. Jeigu pasirinkta kalba subtitrų/teleteksto nėra, subtitrai/teletekstas bus rodomi numatyta kalba.

Kai kalbos, kurias pasirinkote parametrais „Audio kalba“, „Subtitrų kalba“ arba „Teksto kalba“, nepalaimos, galite pasirinkti antrinės kategorijos kalbą.

Skaitmeniniu režimu naudokite Teksto kalbos funkciją, kai tekstas transliuojamas dviem ar daugiau kalbų. Jei teletekstas pasirinktą kalbą netransliuojamas, bus rodomas teksto puslapis numatyta kalba.

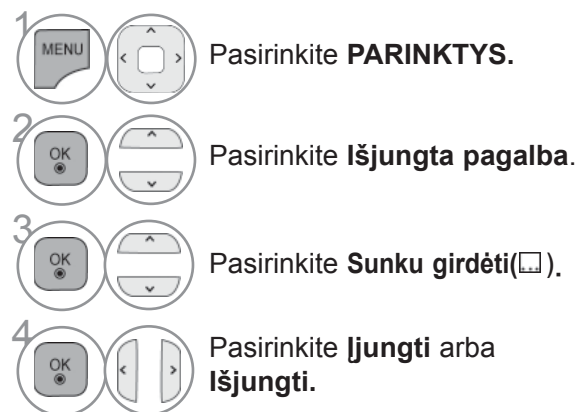

- Norėdami grįžti prie ankstesnio meniu ekrano, paspauskite mygtuką **BACK (atgal)**.

# GARSO IR KALBOS VALDYMAS

## < GARSAS kalbos pasirinkimas >

- ▶ Kai transliuojama viena ar daugiau garso kalbų, galite pasirinkti garso kalbą.



Pasirinkite **Garsas** arba **Audio kalba**.

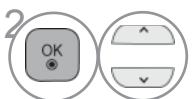







Pasirinkite garso kalbą.

## < Subtitrų kalbos pasirinkimas >



- ▶ Kai transliuojamos dvi ar daugiau subtitrų kalbų, jūs galite pasirinkti subtitrų kalbą paspausdami mygtuką **SUBTITLE** (Subtitrai) nuotolinio valdymo pultelyje.
- ▶ Paspauskite ^ v mygtuką subtitrų kalbai pasirinkti.

- Garsą/subtitrus galima pasirinkti paprasčiau, skaičiais nuo 1 iki 3, kuriuos transliuoja paslaugų tiekėjas.
- Kai jūs pasirenkate papildomas GARSAS funkcijas (GARSAS blogai matantiems ar girdintiems), garsiau girdėsis pagrindinė GARSAS dalis.

### Audio kalbos OSD informacija

Ekranas	Būsena
N.A	Negalima naudoti
	MPEG GARSAS
	Dolby Digital GARSAS
	GARSAS blogai matantiems
	GARSAS blogai girdintiems
	Dolby Digital Plus GARSAS
	„HE-AAC garsas“

### Subtitrų kalbos OSD informacija

Ekranas	Būsena
N.A	Negalima naudoti
	Teleteksto subtitrai
	Subtitrai blogai matantiems



# LAIKO NUSTATYMAS

## LAIKRODŽIO NUSTATYMAS

Laikrodis yra nustatomas automatiškai priimti skaitmeninį signalą dirbant režimu **Automatinis**. Galite rankiniu būdu nustatyti laikrodį dirbant režimu **Rankinis**.

Turite teisingai nustatyti laiką prieš naudodami laikmačio įjungimo/išjungimo funkciją.

Televizoriaus laikas yra nustatomas remiantis laiko poslinkio informacija pagal laiko zoną ir GMT (Grinvičo laiką), kuris yra gaunamas su transliacijos signalu ir laikas yra nustatomas automatiškai pagal skaitmeninį signalą.

Kai miesto pavadinimas parinktyje **Laiko juosta** pakeičiamas į poslinkį, laiką galite keisti po 1 val.

**Laiko juosta** meniu galima keisti tada, kai įjungtas **Automatinis** režimas.

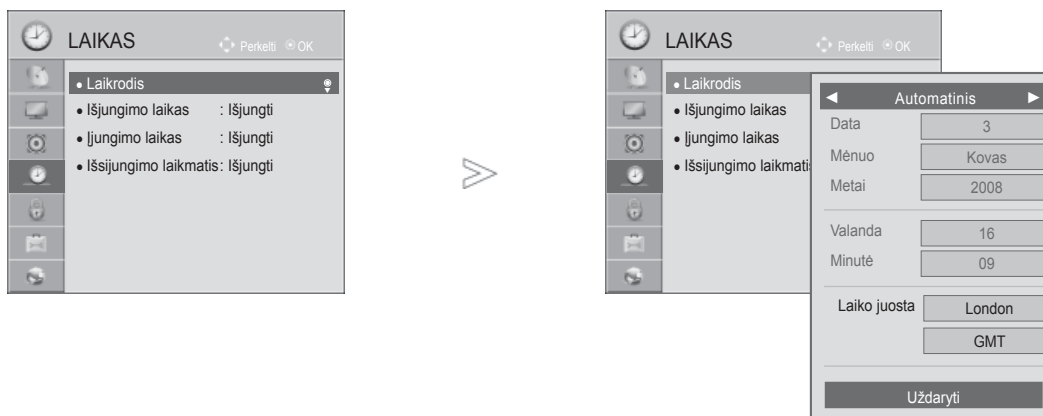

-   Pasirinkite **LAIKAS**.
-   Pasirinkite **Laikrodis**.
-   Pasirinkite **Automatinis** arba **Rankinis**.
-   Pasirinkite metai, mėnuo, datą, laiką arba laiką „LAIKAS Zone“ (laiko zona) parinktį.
-   Nustatykite metai, mėnuo, datos, laiko ir „LAIKAS Zone“ (laiko zona) parinktį.

### Laiko juosta

Magadanas, Kamčiatka
Vladivostokas
Jakutskas
Irkutskas
Krasnojarskas
Omskas
Jekaterinburgas
Maskva, Samara
Kaliningradas

Ši lentelė reiškia Rusijos 9 laiko juostą ir kai naudotojas pasirenka savo laiko juostą, automatiškai nusistato atitinkamos juostos laikas.

Tačiau, jei naudotojas ir pasirinko savo juostą, bet transliuojanti stotis nesiūlo vietinio laiko nuokrypio, arba regiono informacija nesutampa, naudotojas gali pasirinkti nuokrypį nuo laiko juostos teisingam laikui nustatyti.

- Norėdami grįžti prie įprasto TELEVIZORIAUS žiūrėjimo, paspauskite mygtuką **MENU/EXIT(meniu/uždaryti)**.
- Norėdami grįžti prie ankstesnio meniu ekrano, paspauskite mygtuką **ATGAL**.

# LAIKO NUSTATYMAS

## AUTOMATINIO ĮSIJUNGIMO/IŠSIJUNGIMO LAIKMAŠIO NUSTATYMAI

Išjungimo funkcija automatiškai perjungia televizorių į budėjimo režimą nustatytu laiku.

Praėjus dviem valandoms po automatiško TELEVIZORIAUS įsijungimo, jis bus automatiškai perjungtas į budėjimo režimą, jeigu nebus paspaustas kuris nors mygtukas.

Išjungimo laiko funkcija pakeičia įjungimo laiko funkciją, jei abi yra nustatytos tam pačiam laikui.

TV turi būti budėjimo režime, kad veiktų įjungimo laiko funkcija.

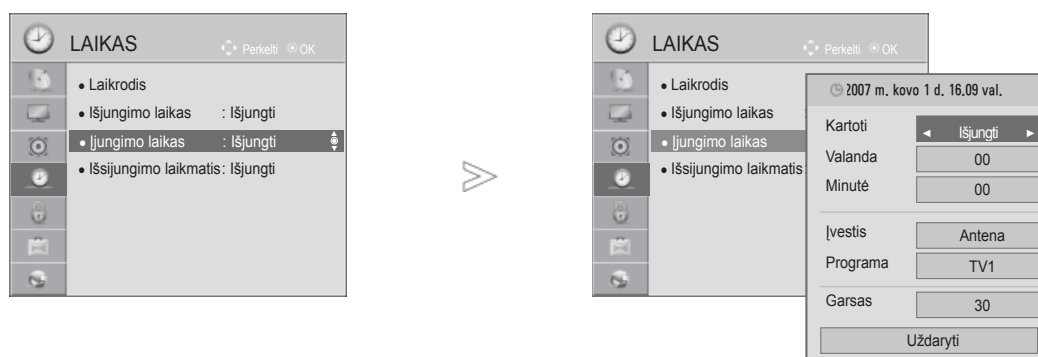



-   Pasirinkite **LAIKAS**.
-   Pasirinkite **Išjungimo laikas** arba **Įjungimo laikas**.
-   Pasirinkite **Pakartoti**.
-   Pasirinkite **Išjungti, Vieną kartą, Kasdien, Pir. ~ Pen., pir. ~ šeš., Šeš. ~ Sek.** arba **Sek.**.
-   Nustatykite valandą.
-   Nustatykite minutes.



• Norėdami atšaukti funkciją **Įjungimo/Išjungimo laikas**, pasirinkite **Išjungti**.

• Tik funkcijai Įjungimo laikas

-  Pasirinkite **Įvestis**.

-  Pasirinkite įvesties šaltinį.

-   Nustatykite programą.

-   Sureguliuokite garsumo lygį, kuris bus įsijungimo metu.

• Norėdami grįžti prie įprasto TELEVIZORIAUS žiūrėjimo, paspauskite mygtuką **MENU/EXIT(meniu/uždaryti)**.

• Norėdami grįžti prie ankstesnio meniu ekrano, paspauskite mygtuką **ATGAL**.

# MIEGO LAIKMAŠIO NUSTATYMAS

Prieš eidami miegoti galite nesirūpinti, kas išjungs televizorių.

Savaiminio išsijungimo laikmatis automatiškai išjungs televizorių, praėjus nustatytam laikui.

<sup>1</sup>   Pasirinkite **Išsijungimo laikmatis**.

<sup>2</sup>   Pasirinkite **Išjungti, 10, 20, 30, 60, 90, 120, 180 arba 240 min.**

- Jeigu nustatę laikmatį televizorių išjungsite, nustatytasis savaiminio išsijungimo laikas išsitrina.
- Taip pat galite reguliuoti funkciją **Išsijungimo laikmatis** per meniu **LAIKAS**.

# TĖVŲ KONTROLĖ/ REITINGAI

## SET PASSWORD & UŽRAKINTI SISTEMĄ (NUSTATYTI SLAPTAŽODŽIO IR UŽRAKTO SISTEMĄ)









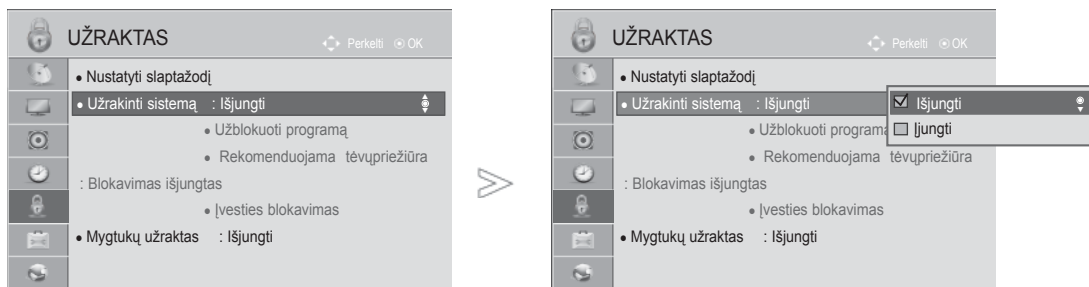





Įveskite slaptažodį, nuotolinio valdymo pultelyje paspauskite „0“, „0“, „0“, „0“.

Kai šalies nustatymo parinktis yra Prancūzija, slaptažodis yra ne „0“, „0“, „0“, „0“, o „1“, „2“, „3“, „4“.

Kai šalies nustatymo parinktis yra Prancūzija, negalima nustatyti slaptažodžio „0“, „0“, „0“, „0“.

Jei kanalas blokuojamas, įveskite slaptažodį, kad atblokuotumėte jį laikinai.



-   Pasirinkite **UŽRAKTAS**.
-   Pasirinkite **Užrakinti sistemą**.
-   Pasirinkite **Įjungti**.
-    Nustatykite slaptažodį.  
Įveskite 4 skaitmenų slaptažodį.  
Būtinai prisiminkite šį numerį!  
Norėdami patvirtinti, dar kartą įveskite naują slaptažodį.
-     

• Jei pamiršote slaptažodį, nuotolinio valdymo pultelyje paspauskite 0, 3, 2, 5.

- Norėdami grįžti prie įprasto TELEVIZORIAUS žiūrėjimo, paspauskite mygtuką **MENU/EXIT (menu/uždaryti)**.
- Norėdami grįžti prie ankstesnio meniu ekrano, paspauskite mygtuką **ATGAL**.

# PROGRAMOS UŽBLOKAVIMAS

Užblokuoja bet kokias programas, kurių nenorite žiūrėti arba nenorite, kad žiūrėtų jūsų vaikai.

Šią funkciją galima naudoti režimu **Užrakinti sistemą** „Įjungti“.

Norėdami žiūrėti mokamą programą, įveskite slaptažodį.

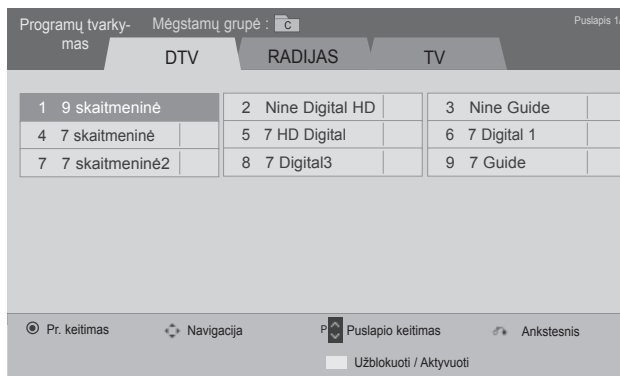
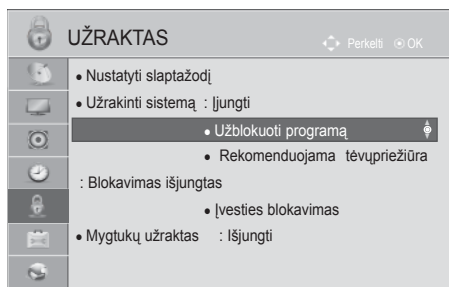

arba



-   Pasirinkite **UŽRAKTAS**.
-   Pasirinkite **Užrakinti sistemą**.
-   Pasirinkite **Užblokuoti programą**.
-  Įeikite į **Užblokuoti programą**.
-   **GELTONA** Pasirinkite užrakinamą programą.

- Norėdami grįžti prie įprasto TELEVIZORIAUS žiūrėjimo, paspauskite mygtuką **MENU/EXIT(meniu/uždaryti)**.
- Norėdami grįžti prie ankstesnio meniu ekrano, paspauskite mygtuką **ATGAL**.

# TĖVŲ KONTROLĖ/ REITINGAI

## PARENTAL CONTROL (TĖVŲ KONTROLĖ) (TIK SKAITMENINE VEIKSENA)

Ši funkcija veikia pagal informaciją iš transliavimo stoties. Todėl jei signale yra klaidingą informacija, ši funkcija neveikia.

Norint naudotis šiuo meniu, reikalingas slaptažodis.

Televizorius užprogramuotas taip, kad įsimintų paskutinę parinktį nei ir išjungus televizorių.

Neleiskite vaikams žiūrėti tam tikrų suaugusiems skirtų televizijos programų, atsižvelgdami į nustatytus auditorijos apribojimus.

Norėdami žiūrėti mokamą programą, įveskite slaptažodį.

Įvertinimas skirtingose šalyse skiriasi.

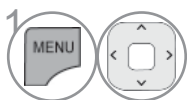
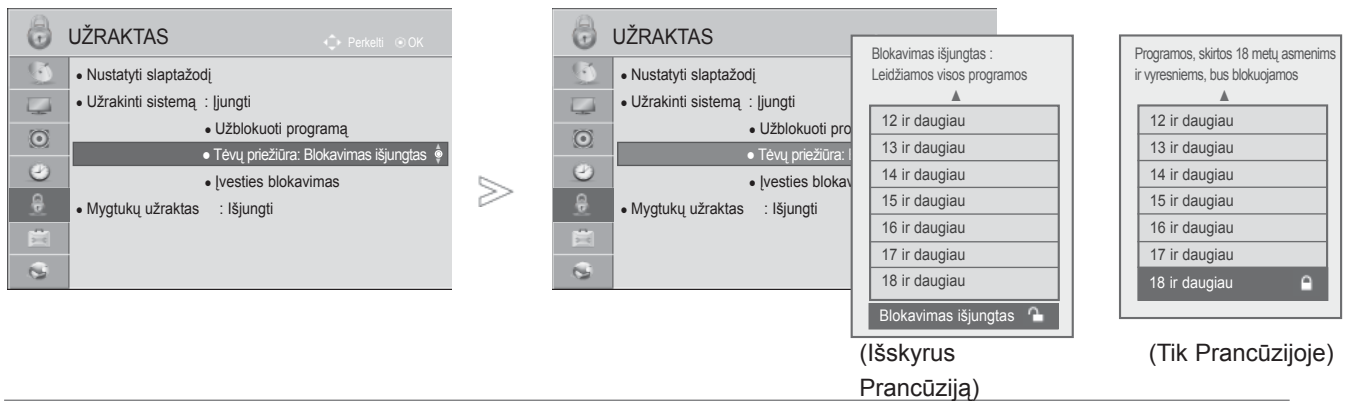

1 Pasirinkite **UŽRAKTAS**.

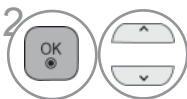

2 Pasirinkite **Užrakinti sistemą**.



3 Pasirinkite **Nurodymai tėvams**.

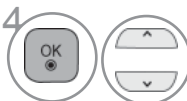

4 Atlikite atitinkamus reguliavimus.

- Norėdami grįžti prie įprasto TELEVIZORIAUS žiūrėjimo, paspauskite mygtuką **MENU/EXIT(meniu/uždaryti)**.
- Norėdami grįžti prie ankstesnio meniu ekrano, paspauskite mygtuką **ATGAL**.

# IŠORĖS ĮVESTIES BLOKAVIMAS

Leidžia blokuoti įvestį.

Šią funkciją galima naudoti režimu **Užrakinti sistemą „Įjungti“**.

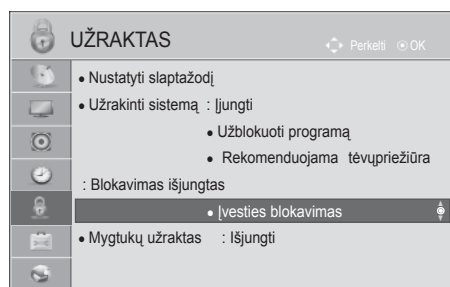

■ Rodomas vaizdas gali skirtis nuo jūsų televizoriaus.

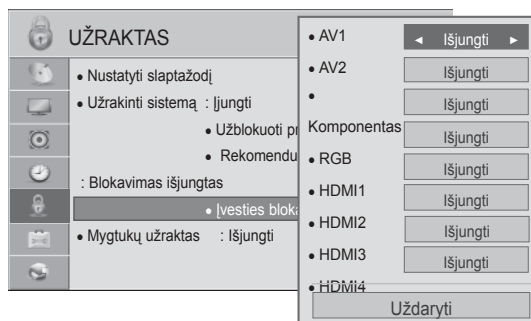

-   Pasirinkite **UŽRAKTAS**.
-   Pasirinkite **Užrakinti sistemą**.
-  Pasirinkite **Įvesties blokavimas**.
-   Pasirinkite įvesties šaltinį.
-   Pasirinkite **Įjungti** arba **Išjungti**.

- Norėdami grįžti prie įprasto TELEVIZORIAUS žiūrėjimo, paspauskite mygtuką **MENU/EXIT (menu/uždaryti)**.
- Norėdami grįžti prie ankstesnio meniu ekrano, paspauskite mygtuką **ATGAL**.





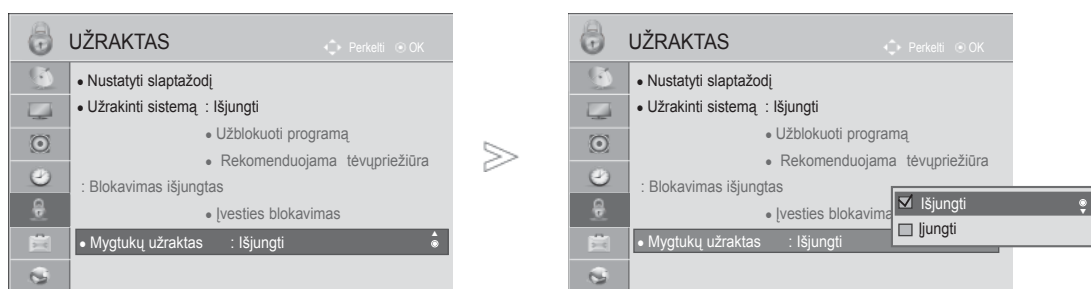

# TĖVŲ KONTROLĖ/ REITINGAI

## MYGTUKŲ UŽRAKTAS

Ši funkcija gali būti naudojama siekiant išvengti neleistinos peržiūros užrakinant priekinio skydelio valdiklius, kad būtų galima naudoti tik nuotolinio valdymo pultą.

Šis TV užprogramuotas taip, kad prisimintų, kokia parinktis buvo nustatyta paskutinį kartą, net tada, kai yra išjungiamas.



-   Pasirinkite **UŽRAKTAS**.
-   Pasirinkite **Mygtukų užraktas**.
-   Pasirinkite **Ijungti** arba **Išjungti**.

- Parinktyje **Mygtukų užraktas „Ijungt.“**, jei televizorius yra išjungtas, paspauskite mygtuką **⏻ / I**, **ĮVESTIS, P ^ v** ant TV arba **MAITINIMO ĮVESTIS, P ^ v** arba **NUMBER** mygtukus ant nuotolinio valdymo pulto, po to nustatymas bus įjungtas.
- Esant parinkčiai **Mygtukų užraktas įjungtas**, ekrane parodoma „**⚠ Mygtukų užraktas įjungtas**“, jei žiūrint TV yra paspaudžiamas bet kuris mygtukas ant priekinio skydelio.
- Kai rodomas kitas OSD, „**⚠ Mygtukų užraktas įjungtas**“ neveiks.

- Norėdami grįžti prie įprasto TELEVIZORIAUS žiūrėjimo, paspauskite mygtuką **MENU/EXIT(meniu/uždaryti)**.
- Norėdami grįžti prie ankstesnio meniu ekrano, paspauskite mygtuką **ATGAL**.



# TELETEKSTAS

- Rodomas vaizdas gali skirtis nuo jūsų televizoriaus.

## Kai kuriose šalyse nebus galima išrinkti teletksto funkcijos.

Teletekstas – tai nemokama informacijos sistema, kurią transliuoja daugelis TV stočių ir kurioje pateikiamos naujausios žinios, televizijos programos, biržų naujienos ir t.t.

Šio TELEVIZORIAUS teleteksto dekoderis palaiko sistemas SIMPLE, TOP ir FASTEXT. SIMPLE (standartinį teletekstą) sudaro puslapiai, kuriuos galima pasirinkti, tiesiogiai įvedus atitinkamą puslapio numerį. Sistemos TOP ir FASTEXT yra labiau pažangūs būdai greitai ir lengvai naudotis teleteksto informacija.

## ĮJUNGTI / IŠJUNGTI

Norėdami įsijungti teletekstą, spauskite mygtuką **TEKSTAS**. Ekrane rodomas pirmasis arba paskutinis puslapis.

Ekrano viršuje yra rodomi dviejų puslapių numeriai, TV stoties pavadinimas, data ir laikas. Pirmasis puslapio numeris rodo jūsų pasirinkimą, o antrasis – rodomo puslapio numerį.

Norėdami išjungti teletekstą, spauskite mygtuką **TEKSTAS**. Grįžtama į ankstesnį režimą.

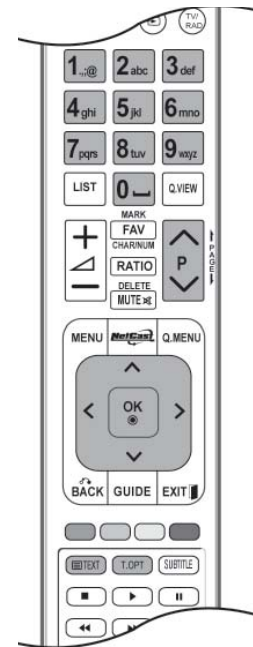

## SIMPLE TEXT (STANDARTINIS TEKSTAS)

### ■ Puslapio pasirinkimas

- 1 Skaitmeninių mygtukų pagalbą surinkite pageidaujamo puslapio numerį iš trijų skaitmenų. Jeigu pasirinkimo metu paspaudėte neteisingą skaitmenį, baikite rinkti trijų skaitmenų numerį, o po to iš naujo surinkite teisingą puslapio numerį
- 2 Jeigu norite pasirinkti ankstesnį arba kitą puslapį, galite spausti mygtuką P ^ v .

# TELETEKSTAS

## STANDARTINIS TEKSTAS

Naudotojo vadove ekrano apačioje rodomi keturi laukai – raudonas, žalias, geltonas ir mėlynas. Geltonajame lauke nurodoma kita grupė, o mėlynajame lauke nurodomas kitas blokas.

### ■ Bloko / grupės / puslapio pasirinkimas

- 1 Mėlynuoju mygtuku galite pereiti nuo vieno bloko prie kito.
- 2 Geltonuoju mygtuku pereinama prie kitos grupės, automatiškai pereinant į kitą bloką.
- 3 Žaliuoju mygtuku galite pereiti prie kito esamo puslapio, automatiškai pereindami į kitą grupę. Taip pat galima naudoti mygtuką P ^ .
- 4 Raudonuoju mygtuku grįžtama į ankstesnįjį pasirinkimą. Taip pat galima naudoti mygtuką P v .

### ■ Tiesioginis puslapio pasirinkimas

Jei aktyvus PAPERSTAS teleteksto režimas, galite pasirinkti puslapį įveddami jį kaip trijų skaitmenų numerį mygtukais NUMERIS režimu VIRŠUTINIS.

## FASTEXT

Teleteksto puslapiai koduojami spalvomis ekrano apačios kryptimi ir pasirenkami paspaudžiant atitinkamą mygtuką.

### ■ Puslapio pasirinkimas

- 1 Paspauskite mygtuką T.OPT ir po to mygtuku ^ v pasirinkite meniu . Rodomas rodyklės puslapis.
- 2 Galite pasirinkti spalvomis palei apačios liniją koduojamus puslapius atitinkamos spalvos mygtukais.
- 3 Jei aktyvus PAPERSTAS teleteksto režimas, galite pasirinkti puslapį įveddami jo trijų skaitmenų numerį mygtukais NUMERIS režimu FASTEXT.
- 4 Jeigu norite pasirinkite ankstesnį arba kitą puslapį, galite spausti mygtuką ^ v .

# SPECIALIOSIOS TELETEKSTO FUNKCIJOS

- Paspauskite mygtuką **T. OPT** (Teksto parinktis) ir tada naudokite mygtuką  $\wedge \vee$ , jei norite pasirinkti meniu **Teksto parinktis**.
- Jungtinėje Karalystėje (skaitmeniniame režime) mygtukas T. OPT (Teksto parinktis) neveikia.



## ■ Indeksas

Pasirinkite kiekvieną rodyklės puslapį.



## ■ A Laikas

Peržiūrint televizijos programą, pasirinkite šį meniu, jei norite dešiniajame viršutiniame ekrano kampe rodyti laiką.

Teleteksto režime šiuo mygtuku galima pasirinkti tęstinį teleteksto puslapį. Tęstinio puslapio numeris rodomas ekrano apačioje. Norėdami sustabdyti ar pakeisti tęstinį puslapį, paspauskite mygtukus RAUDONA/ŽALIA, < > arba SKAIČIUS.



## ■ A Sulaikyti

Sustabdo automatinį puslapio pakeitimą, kuris įvyks, jei teleteksto puslapį sudaro 2 ar daugiau tęstinių puslapių. Tęstinių puslapių skaičius ir rodomas tęstinis puslapis paprastai nurodomas ekrane po laiku. Kai pasirenkamas šis meniu, kairiajame viršutiniame ekrano kampe rodomas sustojimo simbolis, o automatinis puslapių keitimas tampa neaktyviu.



## ■ A Rodyti („PASLĖPTOS“ INFORMACIJOS RODYMAS)

Pasirinkite šį meniu, jei norite parodyti paslėptą informaciją, tokią kaip mįslių arba galvosūkių sprendimai.



## ■ A Atnaujinti

Laukiant naujo teleteksto puslapio, ekrane rodomas normalus TELEVIZORIAUS vaizdas. Kairiajame viršutiniame ekrano kampe rodomas indikatorius. Kai ekrane atsiranda naujas teleteksto puslapis, indikatorius keičiasi į puslapio numerį. Dar kartą pasirinkite šį meniu, jei norite parodyti atnaujintą teleteksto puslapį.

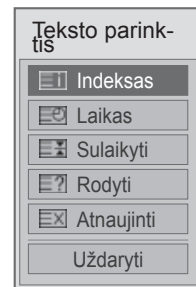

# DIGITAL TELETEXT (SKAITMENINIS TELETEKSTAS)

\*Ši funkcija veikia tik Airijoje (UK).

Televizorius įgalina naudotis skaitmeniniu teletekstu su žymiai pagerintais įvairiais aspektais, pavyzdžiui, tekstu, grafika ir t.t.

Prieigą prie šio skaitmeninio teleteksto galima gauti per specialias skaitmeninio teleteksto paslaugas ir specifines paslaugas, transliuojančias skaitmeninį teletekstą.

## TELETEXT WITHIN DIGITAL SERVICE (TELETEKSTAS SKAITMENINĖS PASLAUGOS RĖMUOSE)

- 1 Spausdami mygtukus su skaitmenimis ar **P** ^ v mygtuką, pasirinkite skaitmeninę paslaugą, transliuojančią skaitmeninį teletekstą.
- 2 Vadovaukitės nurodymais, pateikiamais skaitmeniniame teletekste ir prie kito žingsnio pereikite spausdami mygtukus **TEKSTAS**, **OK**, ^ v < > , **RAUDONA**, **ŽALIA**, **GELTONA**, **MĖLYNA** ar **SKAITMENYS** ir t.t.
- 3 Norėdami įjungti kitą skaitmeninio teleteksto paslaugą, tiesiog pasirinkite kitą paslaugą, spausdami skaitmenų ar **P** ^ v mygtuką.



## TELETEXT IN DIGITAL SERVICE (TELETEKSTAS SKAITMENINĖJE PASLAUGOJE)

- 1 Spausdami mygtukus su skaitmenimis ar **P** ^ v mygtuką, pasirinkite tam tikrą paslaugą, transliuojančią skaitmeninį teletekstą.
- 2 Teletekstą įjunkite paspausdami **TEKSTAS** ar spalvotus mygtukus.
- 3 Vadovaukitės nurodymais, pateikiamais skaitmeniniame teletekste ir prie kito žingsnio pereikite spausdami mygtukus **OK**, ^ v < > , **RAUDONA**, **ŽALIA**, **GELTONA**, **MĖLYNA** ar **SKAITMENYS** ir t.t.
- 4 Norėdami žiūrėti televizorių, paspauskite **TEKSTAS** ar spalvotus mygtukus.

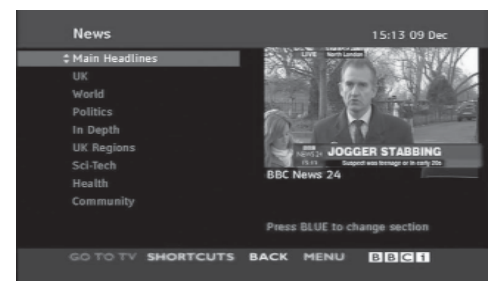

Kai kurios paslaugos įgalina prieiti prie tekstinių paslaugų paspaudžiant mygtuką **RAUDONA**.

# PRIEDAS

## GEDIMŲ ŠALINIMAS

Televizorius neveikia tinkamai.	
Nuotolinio valdymo pultas neveikia	<ul style="list-style-type: none"><li>■ Patikrinkite, ar yra koks nors objektas tarp televizoriaus ir nuotolinio valdymo pulto, kuris sudaro kliūtį. Užtikrinkite, kad nukreiptumėte nuotolinio valdymo pultą tiesiogiai į televizorių.</li><li>■ Užtikrinkite, kad baterijos yra įrengtos laikantis teisingo polių išdėstymo (+ prie +, - prie -).</li><li>■ Įdėkite naujas baterijas.</li></ul>
Maitinimas netikėtai išjungiamas	<ul style="list-style-type: none"><li>■ Ar išsijungimo laikmatis yra nustatytas?</li><li>■ Patikrinkite maitinimo valdymo nustatymus. Ar maitinimo tiekimas buvo nutrauktas.</li><li>■ Jei televizorius yra įjungtas ir nėra jokio įvesties signalo, jis automatiškai išsijungs po 15 minučių.</li></ul>

Vaizdo funkcija neveikia.	
Nėra vaizdo ir nėra garso	<ul style="list-style-type: none"><li>■ Patikrinkite, ar televizorius yra įjungtas.</li><li>■ Pabandykite kitą kanalą. Problema gali būti susijusi su perdavimu.</li><li>■ Ar maitinimo laidas yra teisingai prijungtas prie maitinimo tinklo?</li><li>■ Paikrinkite antenos kryptį ir/ar vietą.</li><li>■ Patikrinkite maitinimo tinklo lizdą prijungdami kitą televizorių prie to paties lizdo.</li></ul>
Vaizdas pasirodo lėtai po įjungimo	<ul style="list-style-type: none"><li>■ Tai yra normalu, vaizdas yra prislopintas per televizoriaus paleidimo procesą. Susisieki su techninio aptarnavimo centru, jei vaizdas nepasirodė po penkių minučių.</li></ul>
Nėra spalvų arba jos yra prastos arba vaizdas yra prastas	<ul style="list-style-type: none"><li>■ Sureguliuokite spalvą meniu parinktyje.</li><li>■ Išlaikykite pakankamą atstumą tarp TV ir VCR.</li><li>■ Pabandykite kitą kanalą. Problema gali būti susijusi su perdavimu.</li><li>■ Ar vaizdo laidai yra tinkamai įrengti?</li><li>■ Aktyvinkite bet kokią funkciją, kad atkurtumėte vaizdo ryškumą.</li></ul>
Horizontalios/vertikalios juostos arba virpantis vaizdas	<ul style="list-style-type: none"><li>■ Patikrinkite, ar nėra vietinių trikdžių, kaip antai elektrinių prietaisų ar įrankių.</li></ul>
Blogas priėmimas kai kuriais kanalais	<ul style="list-style-type: none"><li>■ Stotyje ar kabeliniame kanale yra problemų, perjunkite į kitą stotį.</li><li>■ Stoties signalas yra silpnas, pakeiskite antenos padėtį, kad priiustumėte silpnesnes stotis.</li><li>■ Patikrinkite, ar yra galimų trikdžių šaltinių.</li></ul>
Linijos arba ruoželiai vaizduose	<ul style="list-style-type: none"><li>■ Patikrinkite anteną (Pakeiskite antenos padėtį).</li></ul>
Nėra vaizdo prijungiant HDMI	<ul style="list-style-type: none"><li>■ Patikrinkite, ar HDMI laidas yra didelio greičio HDMI laidas. Jei HDMI laidai nėra didelio greičio HDMI laidai, galimas mirgėjimas arba vaizdo gali nesimatyti. Naudokite didelio greičio HDMI laidą.</li></ul>

# PRIEDAS

## Garso funkcija neveikia.

Vaizdas OK ir nėra garso	<ul style="list-style-type: none"><li>■ Paspauskite mygtuką  + ar -.</li><li>■ Garsas išjungtas? Paspauskite mygtuką Nutildyti.</li><li>■ Pabandykite kitą kanalą. Problema gali būti susijusi su perdavimu.</li><li>■ Ar garso laidai yra tinkamai įrengti?</li></ul>
Nėra garso iš vieno iš garsiakalbių	<ul style="list-style-type: none"><li>■ Meniu parinktyje sureguliuokite parinktį <b>Balansas</b>.</li></ul>
Neįprastas garsas iš televizoriaus vidaus	<ul style="list-style-type: none"><li>■ Dėl aplinkos drėgmės ar temperatūros pasikeitimo gali atsirasti neįprastas triukšmas, kai televizorius yra įjungtas ar išjungtas, ir tai nėra televizoriaus gedimas.</li></ul>
Nėra jokie garso prijungiant HDMI ar USB	<ul style="list-style-type: none"><li>■ Patikrinkite, ar HDMI laidas yra didelio greičio HDMI laidas.</li><li>■ Išbandykite USB kabelius, kurių versijos naujesnės už 2.0.</li></ul>

\*Ši funkcija neveikia visuose modeliuose.

## Problemos PC (asmeninio kompiuterio) režime. (Taikoma tik PC režimui)

Signalas yra už diapazono ribų. (Netinkamas formatas)	<ul style="list-style-type: none"><li>■ Pareguliuokite skiriamąją gebą ir horizontalųjį bei vertikalųjį dažnį.</li><li>■ Patikrinkite įvesties šaltinį.</li></ul>
Fone matomos vertikalios juostos, yra horizontalių trukdžių ir netisingas vaizdo išsidėstymas	<ul style="list-style-type: none"><li>■ Įjunkite automatinę konfigūraciją arba sureguliuokite laikrodį, fazę ir horizontaliąją ar vertikalios padėtį. (Parinktis)</li></ul>
Nestabilios spalvos arba viena spalva	<ul style="list-style-type: none"><li>■ Patikrinkite signalo kabelį.</li><li>■ Ištraukite ir iš naujo įstatykite kompiuterio vaizdo plokštę.</li></ul>

## Iškilo VAIZDAS nustatymų problema.

Kai naudotojas pakeičia vaizdo nustatymus, po tam tikro laiko TELEVIZORIAUS nustatymai automatiškai grąžinami į pirminius nustatymus.	<ul style="list-style-type: none"><li>■ Tai reiškia, kad dabar televizorius veikia režimu <b>Demonstracinis režimas</b>. Jei norite perjungti į režimą <b>Namų režimas</b>, atlikite šiuos veiksmus: TV meniu pasirinkite <b>PARINKTYS</b> -&gt; Pasirinkite <b>Režimo nustatymas</b> -&gt; Pasirinkite <b>Namų režimas</b>. Dabar jūs jau pasirinkote režimą <b>Namų režimas</b>.</li></ul>
---	--

# TECHNINĖ APŽIŪRA

Galima užkirsti kelią ankstyviems gedimams. Rūpestingai ir reguliariai valant galima pailginti jūsų naujo televizoriaus eksploatacijos laiką.

Perspėjimas: prieš pradėdami bet koki valymą išjunkite maitinimą ir ištraukite maitinimo laidą.

## Ekranu valymas

- 1 Geriausias būdas nuvalyti dulkes nuo jūsų ekrano yra sudrėkinti minkštą šluostę drungno vandens ir nedidelio kiekio audinių minkštiklio ar indų plovimo priemonės mišiniu. Išspauskite šluostę, kad ji būtų beveik sausa, ir paskui ją naudokite ekranui nušluostyti.
- 2 Užtikrinkite, kad ant ekrano nebūtų jokio papildomo vandens. Leiskite bet kokiam vandeniui ar drėgmei išgaruoti prieš įjungimą.

## Korpuso valymas

- Norėdami pašalinti purvą ar dulkes, korpusą nušluostykite su minkšta, sausa šluoste be medvilninio pluošto.
- Nenaudokite šlapios šluostės.

## Ilgesnis nenaudojimo laikotarpis

### ▲ DĖMESIO

- ▶ Jeigu ketinate išvykti ilgesniam laikui (pvz., atostogų), ištraukite iš maitinimo lizdo kabelį, kad televizoriui nepakenktų žaibas arba galimi elektros energijos pertrūkiai.

# PRIEDAS

## GAMINIO TECHNINĖS SAVYBĖS

MODELIAI		32LE5***	
		32LE5500-ZA / 32LE550N-ZA 32LE5800-ZA / 32LE5900-ZA	32LE5510-ZB / 32LE551N-ZB 32LE5810-ZB / 32LE5910-ZB
Matmenys (plotis x aukštis x gylis)	su stovu	784,6 mm x 558,1 mm x 221,0 mm	784,6 mm x 558,1 mm x 221,0 mm
	be stovo	784,6 mm x 499,5 mm x 39,9 mm	784,6 mm x 499,5 mm x 39,9 mm
Svoris	su stovu	12,7 kg	12,7 kg
	be stovo	10,5 kg	10,5 kg
Maitinimas		AC100-240V~ 50/60Hz	AC100-240V~ 50/60Hz
Energijos sunaudojimas		130 W	130 W
MODELIAI		37LE5***	
		37LE5500-ZA / 37LE550N-ZA 37LE5800-ZA / 37LE5900-ZA	37LE5510-ZB / 37LE551N-ZB 37LE5810-ZB / 37LE5910-ZB
Matmenys (plotis x aukštis x gylis)	su stovu	905,0 mm x 630,0 mm x 270,0 mm	905,0 mm x 630,0 mm x 270,0 mm
	be stovo	905,0 mm x 568,0 mm x 39,9 mm	905,0 mm x 568,0 mm x 39,9 mm
Svoris	su stovu	15,6 kg	15,6 kg
	be stovo	12,8 kg	12,8 kg
Maitinimas		AC100-240V~ 50/60Hz	AC100-240V~ 50/60Hz
Energijos sunaudojimas		140 W	140 W
CI Module Size“ (CI modulio dydis) (plotis x aukštis x gylis)		100,0 mm x 55,0 mm x 5,0 mm	
Aplinkos sąlygos	Veikimo temperatūra	Nuo 0 °C iki 40 °C	
	Veikimo drėgmė	Mažesnė nei 80proc.	
	Laikymo temperatūra	Nuo -20 °C iki 60 °C	
	Veikimo drėgmė	Mažesnė nei 85proc.	
Palaikomi filmų failai		Ž r. nuo 96 iki 97 p.	

- Kokybės tikslu pirma nurodytos specifikacijos gali būti keičiamos be išankstinio įspėjimo.



MODELIAI		42LE5***	
		42LE5500-ZA / 42LE550N-ZA 42LE5800-ZA / 42LE5900-ZA	42LE5510-ZB / 42LE551N-ZB 42LE5810-ZB / 42LE5910-ZB
Matmenys (plotis x aukštis x gylis)	su stovu	1016,0 mm x 692,0 mm x 270,0 mm	1016,0 mm x 692,0 mm x 270,0 mm
	be stovo	1016,0 mm x 630,0 mm x 29,3 mm	1016,0 mm x 630,0 mm x 29,3 mm
Svoris	su stovu	19,5 kg	19,5 kg
	be stovo	16,7 kg	16,7 kg
Maitinimas		AC100-240V~ 50/60Hz	AC100-240V~ 50/60Hz
Energijos sunaudojimas		150 W	150 W
MODELIAI		47LE4***	
		47LE5500-ZA / 47LE550N-ZA 47LE5800-ZA / 47LE5900-ZA	47LE5510-ZB / 47LE551N-ZB 47LE5810-ZB / 47LE5910-ZB
Matmenys (plotis x aukštis x gylis)	su stovu	1126,6 mm x 757,9 mm x 284,4 mm	1126,6 mm x 757,9 mm x 284,4 mm
	be stovo	1126,6 mm x 692,0 mm x 29,3 mm	1126,6 mm x 692,0 mm x 29,3 mm
Svoris	su stovu	22,9 kg	22,9 kg
	be stovo	19,6 kg	19,6 kg
Maitinimas		AC100-240V~ 50/60Hz	AC100-240V~ 50/60Hz
Energijos sunaudojimas		170 W	170 W
CI Module Size <sup>a</sup> (CI modulio dydis) (plotis x aukštis x gylis)		100,0 mm x 55,0 mm x 5,0 mm	
Aplinkos sąlygos	Veikimo temperatūra	Nuo 0 °C iki 40 °C	
	Veikimo drėgmė	Mažesnė nei 80proc.	
	Laikymo temperatūra	Nuo -20 °C iki 60 °C	
	Veikimo drėgmė	Mažesnė nei 85proc.	
Palaikomi filmų failai		Ž r. nuo 96 iki 97 p.	

- Kokybės tikslu pirma nurodytos specifikacijos gali būti keičiamos be išankstinio įspėjimo.

# PRIEDAS

MODELIAI		55LE5***	
		55LE5500-ZA / 55LE550N-ZA 55LE5800-ZA / 55LE5900-ZA	55LE5510-ZB / 55LE551N-ZB 55LE5810-ZB / 55LE5910-ZB
Matmenys (plotis x aukštis x gylis)	su stovu	1306,0 mm x 867,0 mm x 328,0 mm	1306,0 mm x 867,0 mm x 328,0 mm
	be stovo	1306,0 mm x 797,0 mm x 30,7 mm	1306,0 mm x 797,0 mm x 30,7 mm
Svoris	su stovu	34,5 kg	34,5 kg
	be stovo	28,8 kg	28,8 kg
Maitinimas Energijos sunaudojimas		AC 100-240 V~ 50 / 60 Hz 200 W	AC 100-240 V~ 50 / 60 Hz 200 W
MODELIAI		42LX6***	
		42LX6500-ZD / 42LX650N-ZD 42LX6800-ZD / 42LX6900-ZD	47LX6***
Matmenys (plotis x aukštis x gylis)	su stovu	1016,0 mm x 692,0 mm x 270,0 mm	1126,6 mm x 757,9 mm x 284,4 mm
	be stovo	1016,0 mm x 630,0 mm x 29,3 mm	1126,6 mm x 692,0 mm x 29,3 mm
Svoris	su stovu	19,5 kg	22,9 kg
	be stovo	16,7 kg	19,6 kg
Maitinimas Energijos sunaudojimas		AC 100-240 V~ 50 / 60 Hz 160 W	AC 100-240 V~ 50 / 60 Hz 180 W
CI Module Size“ (CI modulio dydis) (plotis x aukštis x gylis)		100,0 mm x 55,0 mm x 5,0 mm	
Aplinkos sąlygos	Veikimo temperatūra	Nuo 0 °C iki 40 °C	
	Veikimo drėgmė	Mažesnė nei 80proc.	
	Laikymo temperatūra	Nuo -20 °C iki 60 °C	
	Veikimo drėgmė	Mažesnė nei 85proc.	
Palaikomi filmų failai		Ž r. nuo 96 iki 97 p.	

- Kokybės tikslu pirma nurodytos specifikacijos gali būti keičiamos be išankstinio įspėjimo.

MODELIAI		32LE7***	
		32LE7500-ZA / 32LE750N-ZA 32LE7800-ZA / 32LE7900-ZA	32LE7510-ZB / 32LE751N-ZB 32LE7810-ZB / 32LE7910-ZB
Matmenys (plotis x aukštis x gylis)	su stovu	786,4 mm x 556,2 mm x 221,0 mm	786,4 mm x 556,2 mm x 221,0 mm
	be stovo	786,4 mm x 500,4 mm x 39,9 mm	786,4 mm x 500,4 mm x 39,9 mm
Svoris	su stovu	14,8 kg	14,8 kg
	be stovo	11,7 kg	11,7 kg
Maitinimas		AC100-240V~ 50/60Hz	AC100-240V~ 50/60Hz
Energijos sunaudojimas		130 W	130 W
MODELIAI		37LE7***	
		37LE7500-ZA / 37LE750N-ZA 37LE7800-ZA / 37LE7900-ZA	37LE7510-ZB / 37LE751N-ZB 37LE7810-ZB / 37LE7910-ZB
Matmenys (plotis x aukštis x gylis)	su stovu	907,4 mm x 628,3 mm x 269,8 mm	907,4 mm x 628,3 mm x 269,8 mm
	be stovo	907,4 mm x 569,0 mm x 39,9 mm	907,4 mm x 569,0 mm x 39,9 mm
Svoris	su stovu	18,8 kg	18,8 kg
	be stovo	14,7 kg	14,7 kg
Maitinimas		AC100-240V~ 50/60Hz	AC100-240V~ 50/60Hz
Energijos sunaudojimas		140 W	140 W
CI Module Size <sup>a</sup> (CI modulio dydis) (plotis x aukštis x gylis)		100,0 mm x 55,0 mm x 5,0 mm	
Aplinkos sąlygos	Veikimo temperatūra	Nuo 0 °C iki 40 °C	
	Veikimo drėgmė	Mažesnė nei 80proc.	
	Laikymo temperatūra	Nuo -20 °C iki 60 °C	
	Veikimo drėgmė	Mažesnė nei 85proc.	
Palaikomi filmų failai		Ž r. nuo 96 iki 97 p.	

- Kokybės tikslu pirma nurodytos specifikacijos gali būti keičiamos be išankstinio įspėjimo.

# PRIEDAS

MODELIAI		42LE7***		
		42LE7500-ZA / 42LE750N-ZA / 42LE7800-ZA / 42LE7900-ZA	42LE7510-ZB / 42LE751N-ZB / 42LE7810-ZB / 42LE7910-ZB	42LE7300-ZA / 42LE730N-ZA / 42LE7380-ZA / 42LE7390-ZA
Matmenys (plotis x aukštis x gylis)	su stovu	1018,2 mm x 692,5 mm x 269,8 mm	1018,2 mm x 692,5 mm x 269,8 mm	1009,2 mm x 694,5 mm x 286,5 mm
	be stovo	1018,2 mm x 630,7 mm x 29,3 mm	1018,2 mm x 630,7 mm x 29,3 mm	1009,2 mm x 629,7 mm x 29,3 mm
Svoris	su stovu	23,2 kg	23,2 kg	25,5 kg
	be stovo	19,1 kg	19,1 kg	21,0 kg
Maitinimas		AC 100-240 V~ 50 / 60 Hz	AC 100-240 V~ 50 / 60 Hz	AC 100-240 V~ 50 / 60 Hz
Energijos sunaudojimas		150 W	150 W	150 W
MODELIAI		47LE7***		
		47LE7500-ZA / 47LE750N-ZA / 47LE7800-ZA / 47LE7900-ZA	47LE7510-ZB / 47LE751N-ZB / 47LE7810-ZB / 47LE7910-ZB	47LE7300-ZA / 47LE730N-ZA / 47LE7380-ZA / 47LE7390-ZA
Matmenys (plotis x aukštis x gylis)	su stovu	1128,6 mm x 758,5 mm x 284,4 mm	1128,6 mm x 758,5 mm x 284,4 mm	1119,6 mm x 757,1 mm x 286,5 mm
	be stovo	1128,6 mm x 693,3 mm x 29,8 mm	1128,6 mm x 693,3 mm x 29,8 mm	1119,6 mm x 691,3 mm x 29,3 mm
Svoris	su stovu	27,5 kg	27,5 kg	29,7 kg
	be stovo	23,0 kg	23,0 kg	25,2 kg
Maitinimas		AC 100-240 V~ 50 / 60 Hz	AC 100-240 V~ 50 / 60 Hz	AC 100-240 V~ 50 / 60 Hz
Energijos sunaudojimas		170 W	170 W	170 W
CI Module Size“ (CI modulio dydis) (plotis x aukštis x gylis)		100,0 mm x 55,0 mm x 5,0 mm		
Aplinkos sąlygos	Veikimo temperatūra	Nuo 0 °C iki 40 °C		
	Veikimo drėgmė	Mažesnė nei 80proc.		
	Laikymo temperatūra	Nuo -20 °C iki 60 °C		
	Veikimo drėgmė	Mažesnė nei 85proc.		
Palaikomi filmų failai		Ž r. nuo 96 iki 97 p.		

- Kokybės tikslu pirma nurodytos specifikacijos gali būti keičiamos be išankstinio įspėjimo.

MODELIAI		55LE7***	
		55LE7500-ZA / 55LE750N-ZA 55LE7800-ZA / 55LE7900-ZA	55LE7510-ZB / 55LE751N-ZB 55LE7810-ZB / 55LE7910-ZB
Matmenys (plotis x aukštis x gylis)	su stovu	1306,0 mm x 868,1 mm x 328,0 mm	1306,0 mm x 868,1 mm x 328,0 mm
	be stovo	1306,0 mm x 797,4 mm x 31,2 mm	1306,0 mm x 797,4 mm x 31,2 mm
Svoris	su stovu	39,6 kg	39,6 kg
	be stovo	33,5 kg	33,5 kg
Maitinimas		AC 100-240 V~ 50 / 60 Hz	AC 100-240 V~ 50 / 60 Hz
Energijos sunaudojimas		200 W	200 W
MODELIAI		47LX9***	55LX9***
		47LX9800-ZA	55LX9800-ZA
Matmenys (plotis x aukštis x gylis)	su stovu	1085,9 mm x 710,6 mm x 255,0 mm	1255,8 mm x 805,0 mm x 255,0 mm
	be stovo	1085,9 mm x 654,2 mm x 31,6 mm	1255,8 mm x 749,6 mm x 31,6 mm
Svoris	su stovu	26,7 kg	32,7 kg
	be stovo	22,1 kg	28,1 kg
Maitinimas		AC 100-240 V~ 50 / 60 Hz	AC 100-240 V~ 50 / 60 Hz
Energijos sunaudojimas		210 W	260 W
CI Module Size“ (CI modulio dydis) (plotis x aukštis x gylis)		100,0 mm x 55,0 mm x 5,0 mm	
Aplinkos sąlygos	Veikimo temperatūra	Nuo 0 °C iki 40 °C	
	Veikimo drėgmė	Mažesnė nei 80proc.	
	Laikymo temperatūra	Nuo -20 °C iki 60 °C	
	Veikimo drėgmė	Mažesnė nei 85proc.	
Palaikomi filmų failai		Ž r. nuo 96 iki 97 p.	

- Kokybės tikslu pirma nurodytos specifikacijos gali būti keičiamos be išankstinio įspėjimo.

# PRIEDAS

MODELIAI		42LE8***	
		42LE8500-ZA / 42LE850N-ZA 42LE8800-ZA / 42LE8900-ZA	42LE8510-ZB / 42LE851N-ZB 42LE8810-ZB / 42LE8910-ZB
Matmenys (plotis x aukštis x gylis)	su stovu	1013,3 mm x 705,8 mm x 235,5 mm	1013,3 mm x 705,8 mm x 235,5 mm
	be stovo	1013,3 mm x 645,8 mm x 34,5 mm	1013,3 mm x 645,8 mm x 34,5 mm
Svoris	su stovu	27,2 kg	27,2 kg
	be stovo	23,1 kg	23,1 kg
Maitinimas		AC100-240V~ 50/60Hz	AC100-240V~ 50/60Hz
Energijos sunaudojimas		160 W	160 W
MODELIAI		47LE8***	
		47LE8500-ZA / 47LE850N-ZA 47LE8800-ZA / 47LE8900-ZA	47LE8510-ZB / 47LE851N-ZB 47LE8810-ZB / 47LE8910-ZB
Matmenys (plotis x aukštis x gylis)	su stovu	1122,6 mm x 769,3 mm x 275,0 mm	1122,6 mm x 769,3 mm x 275,0 mm
	be stovo	1122,6 mm x 707,3 mm x 34,5 mm	1122,6 mm x 707,3 mm x 34,5 mm
Svoris	su stovu	31,6 kg	31,6 kg
	be stovo	27,0 kg	27,0 kg
Maitinimas		AC100-240V~ 50/60Hz	AC100-240V~ 50/60Hz
Energijos sunaudojimas		170 W	170 W
CI Module Size <sup>a</sup> (CI modulio dydis) (plotis x aukštis x gylis)		100,0 mm x 55,0 mm x 5,0 mm	
Aplinkos sąlygos	Veikimo temperatūra	Nuo 0 °C iki 40 °C	
	Veikimo drėgmė	Mažesnė nei 80proc.	
	Laikymo temperatūra	Nuo -20 °C iki 60 °C	
	Veikimo drėgmė	Mažesnė nei 85proc.	
Palaikomi filmų failai		Ž r. nuo 96 iki 97 p.	

- Kokybės tikslu pirma nurodytos specifikacijos gali būti keičiamos be išankstinio įspėjimo.

MODELIAI		55LE8***	
		55LE8500-ZA / 55LE850N-ZA 55LE8800-ZA / 55LE8900-ZA	55LE8510-ZB / 55LE851N-ZB 55LE8810-ZB / 55LE8910-ZB
Matmenys (plotis x aukštis x gylis)	su stovu	1292,6 mm x 875,4 mm x 311,9 mm	1292,6 mm x 875,4 mm x 311,9 mm
	be stovo	1292,6 mm x 802,9 mm x 34,5 mm	1292,6 mm x 802,9 mm x 34,5 mm
Svoris	su stovu	43,8 kg	43,8 kg
	be stovo	35,8 kg	35,8 kg
Maitinimas		AC 100-240 V~ 50 / 60 Hz	AC 100-240 V~ 50 / 60 Hz
Energijos sunaudojimas		230 W	230 W
MODELIAI		32LD4***	
		32LD480-ZB 32LD490-ZB	37LD4***
Matmenys (plotis x aukštis x gylis)	su stovu	799,0 mm x 555,0 mm x 207,0 mm	916,0 mm x 625,0 mm x 261,0 mm
	be stovo	799,0 mm x 506,0 mm x 73,5 mm	916,0 mm x 575,0 mm x 77,4 mm
Svoris	su stovu	9,1 kg	12,5 kg
	be stovo	8,1 kg	10,8 kg
Maitinimas		AC 100-240 V~ 50 / 60 Hz	AC 100-240 V~ 50 / 60 Hz
Energijos sunaudojimas		120 W	160 W
MODELIAI		42LD4***	
		42LD480-ZB 42LD490-ZB	
Matmenys (plotis x aukštis x gylis)	su stovu	1023,0 mm x 685,0 mm x 261,0 mm	
	be stovo	1023,0 mm x 635,0 mm x 76,6 mm	
Svoris	su stovu	15,1 kg	
	be stovo	13,5 kg	
Maitinimas		AC 100-240 V~ 50 / 60 Hz	
Energijos sunaudojimas		190 W	
CI Module Size“ (CI modulio dydis) (plotis x aukštis x gylis)		100,0 mm x 55,0 mm x 5,0 mm	
Aplinkos sąlygos	Veikimo temperatūra	Nuo 0 °C iki 40 °C	
	Veikimo drėgmė	Mažesnė nei 80proc.	
	Laikymo temperatūra	Nuo -20 °C iki 60 °C	
	Veikimo drėgmė	Mažesnė nei 85proc.	
Palaikomi filmų failai		Ž r. nuo 96 iki 97 p.	

■ Kokybės tikslu pirma nurodytos specifikacijos gali būti keičiamos be išankstinio įspėjimo.

# PRIEDAS

MODELIAI		32LD6***	
		32LD650-ZC / 32LD650N-ZC 32LD680-ZC / 32LD690-ZB	32LD651-ZB / 32LD651N-ZB 32LD681-ZB / 32LD691-ZB
Matmenys (plotis x aukštis x gylis)	su stovu	797,0 mm x 555,0 mm x 207,0 mm	797,0 mm x 555,0 mm x 207,0 mm
	be stovo	797,0 mm x 495,0 mm x 73,8 mm	797,0 mm x 495,0 mm x 73,8 mm
Svoris	su stovu	9,8 kg	9,8 kg
	be stovo	8,7 kg	8,7 kg
Maitinimas		AC100-240V~ 50/60Hz	AC100-240V~ 50/60Hz
Energijos sunaudojimas		150 W	150 W
MODELIAI		37LD6***	
		37LD650-ZC / 37LD650N-ZC 37LD680-ZC / 37LD690-ZB	37LD651-ZB / 37LD651N-ZB 37LD681-ZB / 37LD691-ZB
Matmenys (plotis x aukštis x gylis)	su stovu	916,0 mm x 625,0 mm x 261,0 mm	916,0 mm x 625,0 mm x 261,0 mm
	be stovo	916,0 mm x 560,0 mm x 77,7 mm	916,0 mm x 560,0 mm x 77,7 mm
Svoris	su stovu	12,8 kg	12,8 kg
	be stovo	11,2 kg	11,2 kg
Maitinimas		AC100-240V~ 50/60Hz	AC100-240V~ 50/60Hz
Energijos sunaudojimas		170 W	170 W
CI Module Size <sup>a</sup> (CI modulio dydis) (plotis x aukštis x gylis)		100,0 mm x 55,0 mm x 5,0 mm	
Aplinkos sąlygos	Veikimo temperatūra	Nuo 0 °C iki 40 °C	
	Veikimo drėgmė	Mažesnė nei 80proc.	
	Laikymo temperatūra	Nuo -20 °C iki 60 °C	
	Veikimo drėgmė	Mažesnė nei 85proc.	
Palaikomi filmų failai		Ž r. nuo 96 iki 97 p.	

- Kokybės tikslu pirma nurodytos specifikacijos gali būti keičiamos be išankstinio įspėjimo.



MODELIAI		42LD6***	
		42LD650-ZC / 42LD650N-ZC 42LD680-ZC / 42LD690-ZB	42LD651-ZB / 42LD651N-ZB 42LD681-ZB / 42LD691-ZB
Matmenys (plotis x aukštis x gylis)	su stovu	1024,0 mm x 685,0 mm x 261,0 mm	1024,0 mm x 685,0 mm x 261,0 mm
	be stovo	1024,0 mm x 621,0 mm x 76,8 mm	1024,0 mm x 621,0 mm x 76,8 mm
Svoris	su stovu	15,5 kg	15,5 kg
	be stovo	13,9 kg	13,9 kg
Maitinimas		AC100-240V~ 50/60Hz	AC100-240V~ 50/60Hz
Energijos sunaudojimas		210 W	210 W
MODELIAI		47LD6***	
		47LD650-ZC / 47LD650N-ZC 47LD680-ZC / 47LD690-ZB	47LD651-ZB / 47LD651N-ZB 47LD681-ZB / 47LD691-ZB
Matmenys (plotis x aukštis x gylis)	su stovu	1137,0 mm x 758,0 mm x 270,0 mm	1137,0 mm x 758,0 mm x 270,0 mm
	be stovo	1137,0 mm x 685,0 mm x 76,8 mm	1137,0 mm x 685,0 mm x 76,8 mm
Svoris	su stovu	20,3 kg	20,3 kg
	be stovo	18,3 kg	18,3 kg
Maitinimas		AC100-240V~ 50/60Hz	AC100-240V~ 50/60Hz
Energijos sunaudojimas		250 W	250 W
CI Module Size <sup>a</sup> (CI modulio dydis) (plotis x aukštis x gylis)		100,0 mm x 55,0 mm x 5,0 mm	
Aplinkos sąlygos	Veikimo temperatūra	Nuo 0 °C iki 40 °C	
	Veikimo drėgmė	Mažesnė nei 80proc.	
	Laikymo temperatūra	Nuo -20 °C iki 60 °C	
	Veikimo drėgmė	Mažesnė nei 85proc.	
Palaikomi filmų failai		Ž r. nuo 96 iki 97 p.	

- Kokybės tikslu pirma nurodytos specifikacijos gali būti keičiamos be išankstinio įspėjimo.

# PRIEDAS

MODELIAI		55LD6***	
		55LD650-ZC / 55LD650N-ZC 55LD680-ZC / 55LD690-ZB	55LD651-ZB / 55LD651N-ZB 55LD681-ZB / 55LD691-ZB
Matmenys (plotis x aukštis x gylis)	su stovu	1329,0 mm x 872,0 mm x 330,0 mm	1329,0 mm x 872,0 mm x 330,0 mm
	be stovo	1329,0 mm x 796,0 mm x 96,5 mm	1329,0 mm x 796,0 mm x 96,5 mm
Svoris	su stovu	33,0 kg	33,0 kg
	be stovo	29,8 kg	29,8 kg
Maitinimas		AC 100-240 V~ 50 / 60 Hz	AC 100-240 V~ 50 / 60 Hz
Energijos sunaudojimas		340 W	340 W
MODELIAI		32LE4***	
		32LE4800-ZB 32LE4900-ZB	37LE4***
Matmenys (plotis x aukštis x gylis)	su stovu	786,0 mm x 559,0 mm x 221,0 mm	907,0 mm x 630,0 mm x 270,0 mm
	be stovo	786,0 mm x 500,0 mm x 39,9 mm	907,0 mm x 565,0 mm x 39,9 mm
Svoris	su stovu	12,4 kg	14,6 kg
	be stovo	10,6 kg	12,1 kg
Maitinimas		AC 100-240 V~ 50 / 60 Hz	AC 100-240 V~ 50 / 60 Hz
Energijos sunaudojimas		130 W	140 W
MODELIAI		42LE4***	
		42LE4800-ZB 42LE4900-ZB	
Matmenys (plotis x aukštis x gylis)	su stovu	1018,0 mm x 692,0 mm x 270,0 mm	
	be stovo	1018,0 mm x 627,0 mm x 29,8 mm	
Svoris	su stovu	19,7 kg	
	be stovo	17,2 kg	
Maitinimas		AC 100-240 V~ 50 / 60 Hz	
Energijos sunaudojimas		150 W	
CI Module Size“ (CI modulio dydis) (plotis x aukštis x gylis)		100,0 mm x 55,0 mm x 5,0 mm	
Aplinkos sąlygos	Veikimo temperatūra	Nuo 0 °C iki 40 °C	
	Veikimo drėgmė	Mažesnė nei 80proc.	
	Laikymo temperatūra	Nuo -20 °C iki 60 °C	
	Veikimo drėgmė	Mažesnė nei 85proc.	
Palaikomi filmų failai		Ž r. nuo 96 iki 97 p.	

- Kokybės tikslu pirma nurodytos specifikacijos gali būti keičiamos be išankstinio įspėjimo.

MODELIAI		32LD7***	
		32LD750-ZA / 32LD750N-ZA 32LD780-ZA / 32LD790-ZA	32LD751-ZB / 32LD751N-ZB 32LD781-ZB / 32LD791-ZB / 32LD752-ZD
Matmenys (plotis x aukštis x gylis)	su stovu	804,0 mm x 567,0 mm x 212,0 mm	804,0 mm x 567,0 mm x 212,0 mm
	be stovo	804,0 mm x 510,0 mm x 73,8 mm	804,0 mm x 510,0 mm x 73,8 mm
Svoris	su stovu	10,2 kg	10,2 kg
	be stovo	8,8 kg	8,8 kg
Maitinimas		AC100-240V~ 50/60Hz	AC100-240V~ 50/60Hz
Energijos sunaudojimas		150 W	150 W
MODELIAI		42LD7***	
		42LD750-ZA / 42LD750N-ZA 42LD780-ZA / 42LD790-ZA	42LD751-ZB / 42LD751N-ZB 42LD781-ZB / 42LD791-ZB / 42LD752-ZD
Matmenys (plotis x aukštis x gylis)	su stovu	1032,0 mm x 700,0 mm x 260,0 mm	1032,0 mm x 700,0 mm x 260,0 mm
	be stovo	1032,0 mm x 639,0 mm x 76,8 mm	1032,0 mm x 639,0 mm x 76,8 mm
Svoris	su stovu	16,5 kg	16,5 kg
	be stovo	13,8 kg	13,8 kg
Maitinimas		AC100-240V~ 50/60Hz	AC100-240V~ 50/60Hz
Energijos sunaudojimas		210 W	210 W
CI Module Size <sup>a</sup> (CI modulio dydis) (plotis x aukštis x gylis)		100,0 mm x 55,0 mm x 5,0 mm	
Aplinkos sąlygos	Veikimo temperatūra	Nuo 0 °C iki 40 °C	
	Veikimo drėgmė	Mažesnė nei 80proc.	
	Laikymo temperatūra	Nuo -20 °C iki 60 °C	
	Veikimo drėgmė	Mažesnė nei 85proc.	
Palaikomi filmų failai		Ž r. nuo 96 iki 97 p.	

- Kokybės tikslu pirma nurodytos specifikacijos gali būti keičiamos be išankstinio įspėjimo.

# PRIEDAS

MODELIAI		47LD7***	
		47LD750-ZA / 47LD750N-ZA 47LD780-ZA / 47LD790-ZA	47LD751-ZB / 47LD751N-ZB 47LD781-ZB / 47LD791-ZB / 47LD752-ZD
Matmenys (plotis x aukštis x gylis)	su stovu	1144,0 mm x 764,0 mm x 260,0 mm	1144,0 mm x 764,0 mm x 260,0 mm
	be stovo	1144,0 mm x 704,0 mm x 76,8 mm	1144,0 mm x 704,0 mm x 76,8 mm
Svoris	su stovu	20,9 kg	20,9 kg
	be stovo	18,2 kg	18,2 kg
Maitinimas		AC100-240V~ 50/60Hz	AC100-240V~ 50/60Hz
Energijos sunaudojimas		250 W	250 W
CI Module Size“ (CI modulio dydis) (plotis x aukštis x gylis)		100,0 mm x 55,0 mm x 5,0 mm	
Aplinkos sąlygos	Veikimo temperatūra	Nuo 0 °C iki 40 °C	
	Veikimo drėgmė	Mažesnė nei 80proc.	
	Laikymo temperatūra	Nuo -20 °C iki 60 °C	
	Veikimo drėgmė	Mažesnė nei 85proc.	
Palaikomi filmų failai		Ž r. nuo 96 iki 97 p.	

- Kokybės tikslu pirma nurodytos specifikacijos gali būti keičiamos be išankstinio įspėjimo.

MODELIAI		32LD8***
		32LD840-ZA / 32LD840N-ZA 32LD880-ZA / 32LD890-ZA
Matmenys (plotis x aukštis x gylis)	su stovu	803,0 mm x 568,0 mm x 212,0 mm
	be stovo	803,0 mm x 502,0 mm x 73,4 mm
Svoris	su stovu	10,0 kg
	be stovo	8,6 kg
Maitinimas		AC 100-240 V~ 50 / 60 Hz
Energijos sunaudojimas		150 W
MODELIAI		37LD8***
		37LD840-ZA / 37LD840N-ZA 37LD880-ZA / 37LD890-ZA
Matmenys (plotis x aukštis x gylis)	su stovu	922,0 mm x 640,0 mm x 260,0 mm
	be stovo	922,0 mm x 568,0 mm x 77,3 mm
Svoris	su stovu	13,9 kg
	be stovo	11,3 kg
Maitinimas		AC 100-240 V~ 50 / 60 Hz
Energijos sunaudojimas		170 W
MODELIAI		42LD8***
		42LD840-ZA / 42LD840N-ZA 42LD880-ZA / 42LD890-ZA
Matmenys (plotis x aukštis x gylis)	su stovu	1030,0 mm x 701,0 mm x 260,0 mm
	be stovo	1030,0 mm x 628,0 mm x 76,4 mm
Svoris	su stovu	16,5 kg
	be stovo	13,9 kg
Maitinimas		AC 100-240 V~ 50 / 60 Hz
Energijos sunaudojimas		210 W
CI Module Size“ (CI modulio dydis) (plotis x aukštis x gylis)		100,0 mm x 55,0 mm x 5,0 mm
Aplinkos sąlygos	Veikimo temperatūra	Nuo 0 °C iki 40 °C
	Veikimo drėgmė	Mažesnė nei 80proc.
	Laikymo temperatūra	Nuo -20 °C iki 60 °C
	Veikimo drėgmė	Mažesnė nei 85proc.
Palaikomi filmų failai		Ž r. nuo 96 iki 97 p.

- Kokybės tikslu pirma nurodytos specifikacijos gali būti keičiamos be išankstinio įspėjimo.

# PRIEDAS

MODELIAI		32LV5***		37LV5***	
		32LV5300-ZA / 32LV530U-ZA 32LV530N-ZA / 32LV5380-ZA		37LV5300-ZA / 37LV530U-ZA 37LV530N-ZA / 37LV5380-ZA	
Matmenys (plotis x aukštis x gylis)	su stovu	785,0 mm x 558,0 mm x 221,0 mm		905,0 mm x 630,0 mm x 270,0 mm	
	be stovo	785,0 mm x 500,0 mm x 39,9 mm		905,0 mm x 568,0 mm x 39,9 mm	
Svoris	su stovu	12,4 kg		15,3 kg	
	be stovo	10,5 kg		12,8 kg	
Maitinimas		AC 100-240 V~ 50 / 60 Hz		AC 100-240 V~ 50 / 60 Hz	
Energijos sunaudojimas		130 W		140 W	
MODELIAI		42LV5***		47LV5***	
		42LV5300-ZA / 42LV530U-ZA 42LV530N-ZA / 42LV5380-ZA		47LV5300-ZA / 47LV530U-ZA 47LV530N-ZA / 47LV5380-ZA	
Matmenys (plotis x aukštis x gylis)	su stovu	1016,0 mm x 692,0 mm x 270,0 mm		1126,6 mm x 757,9 mm x 284,4 mm	
	be stovo	1016,0 mm x 630,0 mm x 29,3 mm		1126,6 mm x 692,0 mm x 29,3 mm	
Svoris	su stovu	19,2 kg		22,9 kg	
	be stovo	16,7 kg		19,6 kg	
Maitinimas		AC 100-240 V~ 50 / 60 Hz		AC 100-240 V~ 50 / 60 Hz	
Energijos sunaudojimas		150 W		170 W	
MODELIAI		55LV5***			
		55LV5300-ZA / 55LV530U-ZA 55LV530N-ZA / 55LV5380-ZA			
Matmenys (plotis x aukštis x gylis)	su stovu	1306,0 mm x 867,0 mm x 328,0 mm			
	be stovo	1306,0 mm x 797,0 mm x 30,7 mm			
Svoris	su stovu	34,1 kg			
	be stovo	29,4 kg			
Maitinimas		AC 100-240 V~ 50 / 60 Hz			
Energijos sunaudojimas		200 W			
CI Module Size“ (CI modulio dydis) (plotis x aukštis x gylis)		100,0 mm x 55,0 mm x 5,0 mm			
Aplinkos sąlygos	Veikimo temperatūra	Nuo 0 °C iki 40 °C			
	Veikimo drėgmė	Mažesnė nei 80proc.			
	Laikymo temperatūra	Nuo -20 °C iki 60 °C			
	Veikimo drėgmė	Mažesnė nei 85proc.			
Palaikomi filmų failai		Ž r. nuo 96 iki 97 p.			

- Kokybės tikslu pirma nurodytos specifikacijos gali būti keičiamos be išankstinio įspėjimo.

MODELIAI		50PK5**	60PK5**
		50PK590-ZE	60PK590-ZE
Matmenys (plotis x aukštis x gylis)	su stovu	1171,4 mm x 786,2 mm x 309,7 mm	1392,0 mm x 915,0 mm x 384,0 mm
	be stovo	1171,4 mm x 724,4 mm x 55,3 mm	1392,0 mm x 852,0 mm x 55,3 mm
Svoris	su stovu	31,0 kg	45,9 kg
	be stovo	28,6 kg	41,4 kg
MODELIAI		50PK7***	60PK7***
		50PK760-ZC / 50PK760N-ZC 50PK780-ZC / 50PK790-ZC	60PK760-ZC / 60PK760N-ZC 60PK780-ZC / 60PK790-ZC
Matmenys (plotis x aukštis x gylis)	su stovu	1184,0 mm x 801,0 mm x 294,5 mm	1402,8 mm x 934,3 mm x 384,0 mm
	be stovo	1184,0 mm x 738,5 mm x 52,4 mm	1402,8 mm x 866,8 mm x 52,4 mm
Svoris	su stovu	34,5 kg	50,3 kg
	be stovo	29,9 kg	42,7 kg
CI Module Size“ (CI modulio dydis) (plotis x aukštis x gylis)		100,0 mm x 55,0 mm x 5,0 mm	
Aplinkos sąlygos	Veikimo temperatūra	Nuo 0 °C iki 40 °C	
	Veikimo drėgmė	Mažesnė nei 80proc.	
	Laikymo temperatūra	Nuo -20 °C iki 60 °C	
	Veikimo drėgmė	Mažesnė nei 85proc.	
Palaikomi filmų failai		Ž r. nuo 96 iki 97 p.	

- Kokybės tikslu pirma nurodytos specifikacijos gali būti keičiamos be išankstinio įspėjimo.
- Informaciją apie maitinimą ir energijos sąnaudas žr. etiketėje ant gaminio.

# PRIEDAS

MODELIAI		50PK9***	60PK9***
		50PK950-ZA / 50PK960-ZA 50PK950N-ZA / 50PK980-ZA 50PK990-ZA	60PK950-ZA / 60PK960-ZA 60PK950N-ZA / 60PK980-ZA 60PK990-ZA
Matmenys (plotis x aukštis x gylis)	su stovu	1190,0 mm x 804,5 mm x 294,5 mm	1408,8 mm x 937,9 mm x 384,0 mm
	be stovo	1190,0 mm x 737,0 mm x 52,4 mm	1408,8 mm x 860,7 mm x 52,4 mm
Svoris	su stovu	34,8 kg	50,9 kg
	be stovo	30,2 kg	43,3 kg
MODELIAI		50PX9***	60PX9***
		50PX960-ZA / 50PX950N-ZA / 50PX980-ZA / 50PX990-ZA	60PX960-ZA / 60PX950N-ZA / 60PX980-ZA / 60PX990-ZA
Matmenys (plotis x aukštis x gylis)	su stovu	1190,0 mm x 804,5 mm x 294,5 mm	1408,8 mm x 937,9 mm x 384,0 mm
	be stovo	1190,0 mm x 737,0 mm x 52,4 mm	1408,8 mm x 860,7 mm x 52,4 mm
Svoris	su stovu	34,8 kg	50,9 kg
	be stovo	30,2 kg	43,3 kg
CI Module Size“ (CI modulio dydis) (plotis x aukštis x gylis)		100,0 mm x 55,0 mm x 5,0 mm	
Aplinkos sąlygos	Veikimo temperatūra	Nuo 0 °C iki 40 °C	
	Veikimo drėgmė	Mažesnė nei 80 proc.	
	Laikymo temperatūra	Nuo -20 °C iki 60 °C	
	Veikimo drėgmė	Mažesnė nei 85 proc.	
Palaikomi filmų failai		Ž r. nuo 96 iki 97 p.	

- Informaciją apie maitinimą ir energijos sąnaudas žr. etiketėje ant gaminio.

	Skaitmeninė televizija	Analoginė televizija
Televizijos sistema	DVB-T DVB-C	PAL/SECAM B/G/D/K, PAL I/II, SECAM L/L'
Programų aprėptis	VHF, UHF	VHF: E2 iki E12, UHF: E21 iki E69, CATV: S1 to S20, HYPER: S21 iki S47
Maksimalus saugomų programų kiekis	1,000	
Išorinės antenos impedansas	75 Ω	75 Ω

- Kokybės tikslu pirma nurodytos specifikacijos gali būti keičiamos be išankstinio įspėjimo.



# INFORMACIJOS PAIEŠKOS KODAI

\*Šis priedas pridedamas ne prie visų modelių.

Kodas (šešiolyktainis)	Funkcija	Pastaba
95	ENERGY SAVING (ENERGIJOS TAUPYMAS)	Mygtukas R/C
08	Maitinimas	Mygtukas R/C (maitinimas įjungta/išjungta)
0B	ĮVESTIS	Mygtukas R/C
79	RATIO (KOEFIICIENTAS)	Mygtukas R/C
F0	TV/RAD	Mygtukas R/C
45	Q.MENU	Mygtukas R/C
43	MENU	Mygtukas R/C
AB	GUIDE	Mygtukas R/C
40	Up ( ^ )	Mygtukas R/C
41	Down ( v )	Mygtukas R/C
07	Left ( < )	Mygtukas R/C
06	Right ( > )	Mygtukas R/C
44	OK ( ● )	Mygtukas R/C
28	BACK	Mygtukas R/C
5B	EXIT	Mygtukas R/C
AA	INFO ( i )	Mygtukas R/C
30	AV MODE	Mygtukas R/C
02	▲ +	Mygtukas R/C
03	▲ -	Mygtukas R/C
1E	FAV (MARK) (CHAR/NUM)	Mygtukas R/C
09	MUTE (Nutildyti) (DELETE (Ištrinti))	Mygtukas R/C
00	P ^	Mygtukas R/C
01	P v	Mygtukas R/C
10~19	Number Raktas 0~9	Mygtukas R/C
53	LIST	Mygtukas R/C
1A	Q.VIEW	Mygtukas R/C
72	RAUDONA	Mygtukas R/C
71	ŽALIA	Mygtukas R/C
63	GELTONA	Mygtukas R/C
61	MĖLYNA (kairės / dešinės pasirinkimas)	Mygtukas R/C
20	TEXT	Mygtukas R/C
21	T.OPT.(T.PARINKTYS)	Mygtukas R/C
39	SUBTITLE	Mygtukas R/C
7E	SIMPLINK	Mygtukas R/C
91	AD	Mygtukas R/C
B1	■	Mygtukas R/C
B0	▶	Mygtukas R/C
BA	II (FREEZE (fiksuoti): tik plazminiai televizoriai)	Mygtukas R/C
8F	◀◀	Mygtukas R/C
8E	▶▶	Mygtukas R/C
59	„NetCast“	Mygtukas R/C
58	@	Mygtukas R/C
DC	3D	Mygtukas R/C
9F	APP/*	Mygtukas R/C

## IŠORINIO VALDYMO ĮTAISO NUSTATYMAS

### RS-232C montavimas

Įjunkite RS-232C jungtį į išorinį valdymo prietaisą (pvz., kompiuterį arba garso / vaizdo valdymo sistemą) ir valdykite TV funkcijas iš išorės.

Įjunkite valdymo įtaiso nuoseklųjį priedą į TV nugarėlėje esančią RS-232C jungtį

PASTABA: . RS-232C sujungimo kabelis prie TV nepridedamas.

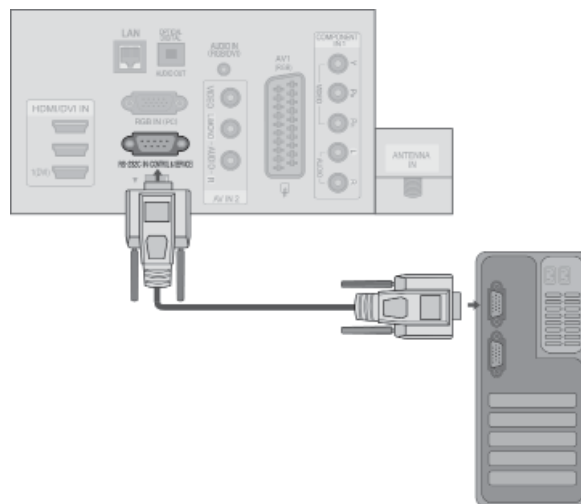

### Jungties tipas; D-sub 9 kontaktų šakutė

Nr.	Kontakto pavadinimas
1	Prijungimo nėra
2	RXD (duomenų priėmimas)
3	TXD (duomenų perdavimas)
4	DTR (DTE įrenginio pasiruošimas)
5	GND (žemė)
6	DSR (DCE įrenginio pasiruošimas)
7	RTS (pasiruošimas perduoti)
8	CTS (parengta siųsti)
9	Prijungimo nėra

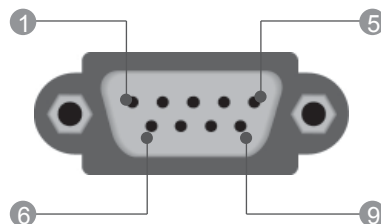

### RS-232C konfigūracija

#### 7 laidų konfigūracija (standartinis RS-232C kabelis)

	PC	TV	
RXD	2 ● — ● 3	TXD	
TXD	3 ● — ● 2	RXD	
GND	5 ● — ● 5	GND	
DTR	4 ● — ● 6	DSR	
DSR	6 ● — ● 4	DTR	
RTS	7 ● — ● 8	CTS	
CTS	8 ● — ● 7	RTS	
	D-Sub 9	D-Sub 9	

#### 3 laidų konfigūracija (nestandartinis kabelis)

	PC	TV	
RXD	2 ● — ● 3	TXD	
TXD	3 ● — ● 2	RXD	
GND	5 ● — ● 5	GND	
DTR	4	6	DTR
DSR	6	4	DSR
RTS	7	7	RTS
CTS	8	8	CTS
	D-Sub 9	D-Sub 9	

## ID (atpažinimo numerio) nustatymas

Ši funkcija naudojama televizoriaus atpažinimo numeriui nustatyti.

Žr. „Realusis duomenų žymėjimas“. ► p.207

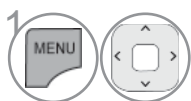

Pasirinkite **PARINKTYS**.



Pasirinkite **ID nustatymas**.



Sureguliuokite **ID nustatymas**, jei norite pasirinkti norimą televizoriaus identifikavimo numerį.

NUSTATYTI ID reguliavimo diapazonas yra nuo 1 iki 99.

- Norėdami grįžti prie ankstesnio meniu ekrano, paspauskite mygtuką **ATGAL**.

# PRIEDAS

## Sujungimo parametrai

- Sparta bodais: 9 600 bitų/sek. (UART)
- Duomenų ilgis: 8 bitai
- Lyginumas: nėra
- Stabdos bitas: 1 bitas
- Sujungimo kodas: ASCII kodas

### Komandų sąrašas

	1 KOMANDA	2 KOMANDA	DUOMENYS (šešiolyktainiai)
01. Maitinimas	k	a	Nuo 00 iki 01
02. Vaizdo formatas	k	c	Ž r. 205
03. Ekranų išjungimas	k	d	Ž r. 205
04. Garso išjungimas	k	e	Nuo 00 iki 01
05. Garso reguliavimas	k	f	Nuo 00 iki 02
06. Kontrastas	k	g	Nuo 00 iki 02
07. Aiškumas	k	h	Nuo 00 iki 02
08. Spalvingumas	k	i	Nuo 00 iki 02
09. Atspalvis	k	j	Nuo 00 iki 02
10. Aiškumas	k	k	Nuo 00 iki 02
11. Ekranu rodomų menu pasirinkimas	k	l	Nuo 00 iki 01
12. Nuotolinio valdymo pulto blokavimas	k	m	Nuo 00 iki 01
13. Aukšti dažniai	k	r	Nuo 00 iki 02
14. Žemi dažniai	k	s	Nuo 00 iki 02
15. Balansas	k	t	Nuo 00 iki 02
16. Spalvų temperatūra	x	u	Nuo 00 iki 02
17. ISM (apsauga nuo statinio vaizdo)	j	p	Ž r. 207
18. Energijos taupymas	j	q	Nuo 00 iki 05
19. Automatinis konfigū- ravimas	j	u	01
20. Derinimo komanda	m	a	Ž r. 207
21. Pridėti/praleisti kanalą	m	b	Nuo 00 iki 01
22. Raktas	m	c	Key Code
23. Nugarinio apšvieti- mo valdymas	m	g	Nuo 00 iki 02
24. Įvesties pasirinki- mas (pagrindinio vaizdo)	x	b	Ž r. 208

\* Pastaba : veikiant USB, pvz., „DviX“ arba EMF, jokios komandos, išskyrus „Power“ (ka) (Maitinimas) ir „Key“ (mc) (Raktas), nevykdomos ir laikomos NG.

### Perdavimo / priėmimo protokolas

#### Perdavimas

[1KOMANDA][Komanda:2][ ][ID nustatymas][ ][Duomenys][Cr]

\* [1 komanda] : pirmoji komanda valdo televizorių.  
(j, k, m ar x)

\* [2 komanda] : antroji komanda valdo televizorių.

\* [ID nustatymas] : parinkties meniu galima nustatyti ID, kad būtų galima pasirinkti pageidaujama monitoriaus ID numerį. Nustatymo diapazonas – nuo 0 iki 99.

Pasirinkus ID numerį „0“, bus valdomi visi prijungti televizoriai.

ID nustatymas yra rodomas dešimtainiu skaičiumi (1 – 99), o perdavimo / priėmimo protokole – šešiolyktainiu (0 x 0 – 0 x 63).

\* [DUOMENYS] : perduoda komandų duomenis. Perduoda „FF“ duomenis, kad nustatytų komandos būklę.

\* [Cr] : grįžimas į eilutės pradžią  
ASCII kodas „0x0D“

\* [ ] : ASCII kodas: „tarpas (0x20)“

#### OK (patvirtinimas)

[2 komanda][ ][ID nustatymas][ ][OK][Duomenys][x]

\* Kai televizorius gauna normalius duomenis, jis siunčia šiuo formatu pagrįstą patvirtinimą (patvirtinimo) signalą. Jeigu tuo metu duomenys yra skaitymo režime, televizorius nustato realiąją duomenų būseną. Jeigu duomenys yra rašymo režime, televizorius grąžina asmeninio kompiuterio duomenis.

#### Klaidos patvirtinimas

[2 komanda][ ][ID nustatymas][ ][NG][Duomenys][x]

\* Televizorius siunčia šiuo formatu pagrįstą ACK (patvirtinimo) signalą, kai jis gauna nenormalius duomenis iš negalimų atlikti funkcijų arba ryšio klaidas.

Duomenys 00: negaliojantis kodas

## 01. Maitinimas (Komanda:: k a)

- Kontroliuoti TV įjungimą / išjungimą

### Perdavimas

[k][a][ ][ID nustatymas][ ][Duomenys]][Cr]

00 duomuo: maitinimas išjungta 01 duomuo: maitinimas įjungta

### patvirtinimas

[a][ ][ID nustatymas][ ][OK/NG][Duomenys][x]

- Patvirtina maitinimo būseną (įjungta / išjungta).

### Perdavimas

[k][a][ ][ID nustatymas][ ][FF][Cr]

### patvirtinimas

[a][ ][ID nustatymas][ ][OK/NG][Duomenys][x]

- \* Jeigu kitos funkcijos perduoda šiuo formatu pagrįstu'0xFF' " duomenis, patvirtinti duomenys reiškia kiekvienos funkcijos būseną.
- \* OK Ack. (OK patvirtinta), Error Ack. (Klaida patvirtinta) ir kiti pranešimai gali pasirodyti ekrane, kai televizoriaus maitinimas yra įjungtas.

## 02. Vaizdo formatas (Komanda: k c) (Pagrindinio vaizdo dydis)

- Reguluoti ekrano formatą. (Pagrindinio vaizdo formata) Taip pat galite sureguliuoti ekrano formatą naudodami parinktį **Vaizdo formatas**, esančią Q.MENU. arba meniu VAIZDAS.

### Perdavimas

[k][c][ ][ID nustatymas][ ][Duomenys]][Cr]

Data 01 : normalus ekranas (4:3) 09 : Tik skenuoti  
02 : latus ekranas (16:9) 0B : Plačiaformatis  
04 : Mastelis Nuo 10 iki 1F : „Cinema Zoom“  
06 : standartinis (kino mastelis) nuo 1 iki 16

07 : 14:9

### patvirtinimas

[c][ ][ID nustatymas][ ][OK/NG][Duomenys][x]

- \* Su PC įvestimi galima pasirinkti 16:9 arba 4:3 ekrano formato koeficientą.
- \* Režimu DTV/HDMI (1080i 50 Hz / 60 Hz, 720p 50Hz / 60 Hz, 1080p 24 Hz / 30 Hz / 50 Hz / 60 Hz), Komponentas ( 720p, 1080i, 1080p 50 Hz / 60 Hz) galimas „Tik skenuoti“.
- \* **Plačiaformatis** formatas palaikomas tik režimuose Skaitmeninis, Analoginis, AV.

## 03. Ekranas išjungimas (Komanda:: k d)

- Įjungti arba išjungti ekraną.

### Perdavimas

[k][d][ ][ID nustatymas][ ][Duomenys]][Cr]

Duomenys 00 : funkcija išjungta (vaizdas yra)  
„Video mute off“ (vaizdo nutildymas išjungtas)  
01 : funkcija įjungta (vaizdo nėra)  
10 : „Video mute on“ (vaizdo nutildymas įjungtas)

### patvirtinimas

[d][ ][ID nustatymas][ ][OK/NG][Duomenys][x]

- \* Tik tada, kai vaizdo įrašo garsas nutildytas, TELEVIZORIAUS ekrane bus rodomas ekrano rodinys (OSD). Tačiau įjungus „Screen mute“ (Ekranas nutildytas), televizorius OSD nerodo.

## 04. Garso išjungimas (Komanda:: k e)

- Įjungti arba išjungti garsą.  
Garsą galima nutildyti ir nuotolinio valdymo pulto mygtuku MUTE.

### Perdavimas

[k][e][ ][ID nustatymas][ ][Duomenys]][Cr]

Duomenys00 : garso nutildymas įjungtas (garsas išjungtas)  
01 Duomuo: funkcija išjungta (garsas yra)

### patvirtinimas

[e][ ][ID nustatymas][ ][OK/NG][Duomenys]][x]

## 05. Garso reguliavimas (Komanda:: k f)

- Reguluoti garsą.  
Garsą galima reguliuoti ir nuotolinio valdymo pulto GARSO reguliavimo mygtukais.

### Perdavimas

[k][f][ ][ID nustatymas][ ][Duomenys]][Cr]

Duomenys nuo Minimalūs duomenys : 00 iki Maksimalūs duomenys : 64  
\* Žr. „1 realusis duomenų žymėjimas“. Žr.207 p.

### patvirtinimas

[f][ ][ID nustatymas][ ][OK/NG][Duomenys]][x]

## 06. Kontrastas (Komanda:: k g)

- Ekranas kontrastingumui nustatyti.  
Kontrastiškumą galima reguliuoti ir VAIZDAS (vaizdas) meniu.

### Perdavimas

[k][g][ ][ID nustatymas][ ][Duomenys]][Cr]

Duomenys nuo Minimalūs duomenys : 00 iki Maksimalūs duomenys : 64  
\* Žr. „1 realusis duomenų žymėjimas“. Žr.207 p.

### patvirtinimas

[g][ ][ID nustatymas][ ][OK/NG][Duomenys]][x]

## 07. Aiškumas (Komanda:: k h)

- Jei norite sureguliuoti ekrano ryškumą.  
Ryškumą galima reguliuoti ir VAIZDAS meniu.

### Perdavimas

[k][h][ ][ID nustatymas][ ][Duomenys]][Cr]

Duomenys nuo Minimalūs duomenys : 00 iki Maksimalūs duomenys : 64  
\* Žr. „1 realusis duomenų žymėjimas“. Žr.207 p.

### patvirtinimas

[h][ ][ID nustatymas][ ][OK/NG][Duomenys]][x]

## 08. Spalvingumas (Komanda:: k i)

- Ekranas spalvoms nustatyti.  
Spalvingumą galima reguliuoti ir VAIZDAS (vaizdas) meniu.

### Perdavimas

[k][i][ ][ID nustatymas][ ][Duomenys]][Cr]

Duomenys nuo Minimalūs duomenys : 00 iki Maksimalūs duomenys : 64  
\* Žr. „1 realusis duomenų žymėjimas“. Žr.207 p.

### patvirtinimas

[i][ ][ID nustatymas][ ][OK/NG][Duomenys]][x]

# PRIEDAS

## 09. Atspalvis (Komanda:: k j)

- ▶ Reguluoti ekrano atspalvį.  
Atspalvį galima reguliuoti ir VAIZDAS meniu.

### Perdavimas

[k][j][ ][ID nustatymas][ ][Duomenys][Cr]

Nuo Minimalūs duomenys: 00 iki Maksimalūs duomenys: 64  
\* Žr. „1 realusis duomenų žymėjimas“. Žr.207 p.

### patvirtinimas

[j][ ][ID nustatymas][ ][OK/NG][Duomenys][x]

## 10. Aiškumas (Komanda:: k k)

- ▶ Reguluoti ekrano aiškumą.  
Aiškumą galima reguliuoti ir VAIZDAS meniu.

### Perdavimas

[k][k][ ][ID nustatymas][ ][Duomenys][Cr]

Duomenys nuo Minimalūs duomenys : 00 iki Maksimalūs duomenys : 64

\* Žr. „1 realusis duomenų žymėjimas“. Žr.207 p.

### patvirtinimas

[k][ ][ID nustatymas][ ][OK/NG][Duomenys][x]

## 11. Ekrane rodomų meniu pasirinkimas (Komanda : k l)

- ▶ Įjungti arba išjungti ekrane rodomus meniu, kai TV valdomas nuotoliniu būdu

### Perdavimas

[k][l][ ][ID nustatymas][ ][Duomenys][Cr]

Duomenys00 : OSD išjungta 01 : OSD įjungta

### patvirtinimas

[l][ ][ID nustatymas][ ][OK/NG][Duomenys][x]

## 12. Nuotolinio valdymo pulto blokavimas (Komanda : k m)

- ▶ Užblokuoti nuotolinio valdymo pulto ir TV priekinės plokštės valdymo mygtukus.

### Perdavimas

[k][m][ ][ID nustatymas][ ][Duomenys][Cr]

Duomenys 00 : 01 : blokavimas įjungtas  
blokavimas išjungtas tas

### patvirtinimas

[m][ ][ID nustatymas][ ][OK/NG][Duomenys][x]

\* Jei nenaudojate nuotolinio valdymo pulto, naudokite šį režimą.

Kai maitinimas įjungiamas ar išjungiamas, išorinio valdymo užrakinimas atlaisvinamas.

\* Jei budėjimo režimu mygtukų užraktas yra įjungtas, TV neįsijungs nuspaudus IR pulto įjungimo mygtuką arba vietinį mygtuką.

## 13. Aukšti dažniai (Komanda:: k r)

- ▶ Jei norite sureguliuoti aukštus tonus.  
Jūs galite sureguliuoti aukštus tonus ir per GARSAS meniu.

### Perdavimas

[k][r][ ][ID nustatymas][ ][Duomenys][Cr]

Duomenys nuo Minimalūs duomenys : 00 iki Maksimalūs duomenys : 64  
\* Žr. „1 realusis duomenų žymėjimas“. Žr.207 p.

### patvirtinimas

[r][ ][ID nustatymas][ ][OK/NG][Duomenys][x]

## 14. Žemi dažniai (Komanda:: k s)

- ▶ Jei norite sureguliuoti bosus.  
Jūs galite sureguliuoti bosus ir per GARSAS meniu.

### Perdavimas

[k][s][ ][ID nustatymas][ ][Duomenys][Cr]

Duomenys nuo Minimalūs duomenys : 00 iki Maksimalūs duomenys : 64

\* Žr. „1 realusis duomenų žymėjimas“. Žr.207 p.

### patvirtinimas

[s][ ][ID nustatymas][ ][OK/NG][Duomenys][x]

## 15. Balansas (Komanda:: k t)

- ▶ Reguluoti balansą.  
Balansą galima reguliuoti ir GARSAS meniu.

### Perdavimas

[k][t][ ][ID nustatymas][ ][Duomenys][Cr]

Duomenys nuo Minimalūs duomenys : 00 iki Maksimalūs duomenys : 64  
\* Žr. „1 realusis duomenų žymėjimas“. Žr.207 p.

### patvirtinimas

[t][ ][ID nustatymas][ ][OK/NG][Duomenys][x]

## 16. Spalvų temperatūra (Komanda:: x u)

- ▶ Pasirinkite vieną iš trijų automatinų spalvos reguliavimo pasirinkčių. CSM galima reguliuoti ir VAIZDAS (vaizdas) meniu.

### Perdavimas

[x][u][ ][ID nustatymas][ ][Duomenys][Cr]

Duomenys nuo Minimalūs duomenys : 00 iki Maksimalūs duomenys : 64  
\* Žr. „1 realusis duomenų žymėjimas“. Žr.207 p.

### patvirtinimas

[u][ ][ID nustatymas][ ][OK/NG][Duomenys][x]

## 17. ISM (apsauga nuo statinio vaizdo) (komanda: j p) (Tik plazminiai TV)

► Valdyti ISM režimą. ISM galima reguliuoti ir PARINKTYS meniu.

### Perdavimas

[j][p][ ][ID nustatymas][ ][Duomenys][Cr]

Duomenys 02: Orbitinis  
04: Užpildymas balta spalva  
08: Normalus  
20: Spalvų kalibravimas

### patvirtinimas

[p][ ][ID nustatymas][ ][OK/NG][Duomenys][x]

## 18. Energijos taupymas (Komanda : j q)

► Jei norite sumažinti TELEVIZORIAUS elektros sunaudojimą. Jūs galite sureguliuoti energijos taupymą ir per PARINKTYS (PARINKTYS) meniu.

### Perdavimas

[j][q][ ][ID nustatymas][ ][Duomenys][Cr]

Energijos taupymo funkcija					Lygis				Aprašas
7	6	5	4		3	2	1	0	
0	0	0	0	Mažas galingumas	0	0	0	0	išjungti
0	0	0	0	Mažas galingumas	0	0	0	1	minimalus
0	0	0	0	Mažas galingumas	0	0	1	0	vidutinis
0	0	0	0	Mažas galingumas	0	0	1	1	maksimalus
0	0	0	0	Mažas galingumas	0	1	0	0	Automatinis (Tik LCD TV/ LED LCD TV)
0	0	0	0	Mažas galingumas	0	1	0	1	Ekranas išjungtas
0	0	0	0	Mažas galingumas	0	1	0	0	Intelektualusis sensorius (Tik plazminiai TV)

### patvirtinimas

[q][ ][ID nustatymas][ ][OK/NG][Duomenys][x]

## 19. Automatinė konfigūracija (komanda: j u)

► Automatiškai sureguliuoti vaizdo padėtį ir sumažinti vaizdo virpėjimą. Veikia tik RGB (PC) režime.

### Perdavimas

[j][u][ ][ID nustatymas][ ][Duomenys][Cr]

Duomuo 01: nustatyti

### patvirtinimas

[u][ ][ID nustatymas][ ][OK/NG][Duomenys][x]

## 20. Derinimo komanda (komanda: m a)

► Pasirinkite tokio fizinio numerio kanalą.

### Perdavimas

[m][a][ ][ID nustatymas][ ][Duomenys1][ ][Duomenys2][ ][Duomenys3][Cr]

00 duomuo : Aukšti kanalo duomenys

01 duomuo : Žemi kanalo duomenys

pvz. Nr. 47 -> 00 2F (2FH)

Nr. 394 -> 01 8A (18AH),

DTV Nr. 0 -> Nesvarbu

Duomenys 02 : 0x00 : Analoginis pagrindinis

0x10 : DTV Pagrindinis

0x20: Radijas

Kanalo duomenų diapazonas

Analoginis – Min: Nuo 00 iki Maks.: 63 (Nuo 0 iki 99)

Skaitmeninis – Min: Nuo 00 iki Maks.: 3E7 (Nuo 0 iki 999) (Išskyrus Švediją, Suomiją, Norvegiją, Daniją, Airiją)

Skaitmeninis – Min: Nuo 00 iki Maks.: 270F (Nuo 0 iki 9999)

(Tik Švedija, Suomija, Norvegija, Danija, Airija)

### patvirtinimas

[a][ ][ID nustatymas][ ][OK/NG][Duomenys][x]

[a][ ][ID nustatymas][ ][OK/NG][Duomenys][x]

Duomenys Min: Nuo 00 iki Max: 7DH

## 21. Pridėti/praleisti kanalą (Komanda : m b)

► Jei norite nustatyti praleidimo būseną esamai programai.

### Perdavimas

[m][b][ ][ID nustatymas][ ][Duomenys][Cr]

Duomenys 00 : Praleisti (praleisti) 01 : Add(pridėti)

### patvirtinimas

[b][ ][ID nustatymas][ ][OK/NG][Duomenys][x]

#### \* Realusis duomenų paskirtymas 1

00 : Žingsnis 0

:

A : Žingsnis 10 (Nustatyti ID 10)

:

F : Žingsnis 15 (Nustatyti ID 15)

10 : Žingsnis 16 (Nustatyti ID 16)

:

64 : Žingsnis 100

:

6E : Žingsnis 110

:

73 : Žingsnis 115

74 : Žingsnis 116

:

CF : Žingsnis 199

:

FE : Žingsnis 254

FF : Žingsnis 255

# PRIEDAS

## 22. Raktas(Komanda:: m c)

- Nusiųsti informacijos paieškos nuotolinį kodą.  
*Perdavimas*

[m][c][ ][ID nustatymas][ ][Duomenys][Cr]

Duomenys Rakto kodas - Žr. 201 p.

*patvirtinimas*

[c][ ][ID nustatymas][ ][OK/NG][Duomenys][x]

## 23. Nugarinio apšvietimo valdymas (Komanda : m g) (Tik LCD TV/LED LCD TV)

- Norint valdyti nugarinį apšvietimą.

*Perdavimas*

[m][g][ ][ID nustatymas][ ][Duomenys][Cr]

Duomenys: min. duomenų: 00 – maks. 64

*patvirtinimas*

[g][ ][ID nustatymas][ ][OK/NG][Duomenys][x]

## 24. Įvesties pasirinkimas (komanda: x b) (Pagrindinio vaizdo įvestis)

- Norint išrinkti pagrindinio vaizdo įvesties šaltinį.  
*Perdavimas*

[x][b][ ][ID nustatymas][ ][Duomenys][Cr]

Duomuo: Struktūra

MSB LSB

0	0	0	0	0	0	0	0	0
└─ Išorinė įvestis ─┘				└─ Įvesties numeris ─┘				

Išorinė įvestis				Duomuo
0	0	0	0	DTV
0	0	0	1	Analoginis
0	0	1	0	AV
0	1	0	0	Komponentas
0	1	1	0	RGB
1	0	0	0	HDMI
0	1	1	1	
1	0	0	0	
1	0	0	1	
1	0	1	0	

Įvesties numeris				Duomuo
0	0	0	0	Įvestis1
0	0	0	1	Įvestis2
0	0	1	0	Įvestis3
0	0	1	1	Įvestis4

*patvirtinimas*

[b][ ][ID nustatymas][ ][OK/NG][Duomenys][x]



# PASTABA DĖL ATVIROJO KODO PROGRAMINĖS ĮRANGOS

Šie GPL vykdomieji failai ir LGPL, MPL bibliotekos, panaudotos šiame gaminyje, yra naudojamos pagal GPL2.0/LGPL2.1/MPL1.1 licencijos sutartis:

## GPL VYKDOMOSIOS PROGRAMOS

Linux branduolys 2.6, busybox, e2fsprogs, jfsutils, lzo, msdl-1.1, mtd-utils, pkgconfig, procps

## LGPL BIBLIOTEKOS

Atk, cairo, directFB, ffmpeg, glib, GnuTLS, gtk+, iconv, libintl, libcrypto, libgpg-error, libsoup, libusb, pango, uClibc, webkit

## MPL BIBLIOTEKOS

Nanox, spidermonkey

„LG Electronics“ gali pateikti pirminį programos tekstą kompaktiniame diske už mokestį, kuris padengtų šio platinimo išlaidas, kaip antai laikmenos kainą, siuntimo ir įteikimo išlaidas; šiuo klausimu reikia elektroniniu paštu kreiptis į „LG Electronics“ adresu : [opensource@lge.com](mailto:opensource@lge.com)

Šis pasiūlymas galioja tris (3) metus nuo šio produkto pristatymo, atlikto „LG Electronics“, dienos.

Galite gauti GPL, LGPL, MPL licencijų kopiją kompaktiniame diske, kuris pateikiamas su šiuo gaminiu.

Taip pat galite gauti GPL ir LGPL licencijų vertimą puslapiuose <http://www.gnu.org/licenses/old-licenses/gpl-2.0-translations.html> ir <http://www.gnu.org/licenses/old-licenses/lgpl-2.1-translations.html>.

Šiame gaminyje yra kitos atvirojo kodo programinės įrangos.

- boost C++: programinė įranga, kurią išvystė <http://www.boost.org> yra platinama pagal „Boost Software License“ 1.0 versiją
- c-ares : Autorinės teisės © 1998 Masačusetso Technologijos Institutas
- expat:
  - autoriaus teisės © 1998, 1999, 2000 „Thai Open Source Software Center Ltd“ ir Clark Cooper
  - Autorinės teisės © 2001-2007 „Expat“ palaikymo komanda.
- fontconfig: autoriaus teisės © 2001, 2003 Keith Packard
- freetype: autoriaus teisės © 2003 „The FreeType Project“ ([www.freetype.org](http://www.freetype.org)).
- ICU: autoriaus teisės © 1995-2008 „International Business Machines Corporation“ ir kiti.
- libcurl: autoriaus teisės © 1996 - 2008, Daniel Stenberg.
- libjpeg: ši programinė įranga iš dalies remiasi darbu, kurį atliko „Independent JPEG Group“ autoriaus teisės © 1991 – 1998, Thomas G. Lane.
- libmng: autoriaus teisės © 2000-2007 Gerard Juyn, Glenn Randers-Pehrson
- libpng: autoriaus teisės © 1998-2008 Glenn Randers-Pehrson
- libupnp: Autorinės teisės © 2000-2003 „Intel Corporation“
- libxml2 : autoriaus teisės © 1998-2003 Daniel Veillard
- libxslt: Autorinės teisės © 2001-2002 „Daniel Veillard“
- lua interpretatorius: autoriaus teisės © 1994–2008 Lua.org, PUC-Rio
- md5: autoriaus teisės © 1991-2, RSA Data Security, Inc
- openssl:
  - kriptografinė programinė įranga, kurią parašė Eric Young.
  - programinė įranga, kurią parašė Tim Hudson.
  - programinė įranga, kurią išvystė „OpenSSL Project“, kad būtų galima naudoti su „OpenSSL Toolkit“ (<http://www.openssl.org>)

- pixman:
    - Autorinės teisės © 1987, 1988, 1989, 1998 „The Open Group“
    - Autorinės teisės © 1987, 1988, 1989 „Digital Equipment Corporation“
    - Autorinės teisės © 1999, 2004, 2008 „Keith Packard“
    - Autorinės teisės © 2000 „SuSE, Inc.“
    - Autorinės teisės © 2000 „Keith Packard“, “The XFree86 Project, Inc.“ narys
    - Autorinės teisės © 2004, 2005, 2007, 2008 „Red Hat, Inc.“
    - Autorinės teisės © 2004 „Nicholas Miell“
    - Autorinės teisės © 2005 „Lars Knoll & Zack Rusin, Trolltech“
    - Autorinės teisės © 2005 „Trolltech Inc.“
    - Autorinės teisės © 2007 „Luca Barbato“
    - Autorinės teisės © 2008 „Aaron Plattner, NVIDIA Corporation“
    - Autorinės teisės © 2008 „Rodrigo Kumpera“
    - Autorinės teisės © 2008 „André Tupinambá“
    - Autorinės teisės © 2008 „Mozilla Corporation“
    - Autorinės teisės © 2008 „Frederic Plourde“
  - portmap: autoriaus teisės © 1983,1991 The Regents of the University of California.
  - tiff: autoriaus teisės © 1987, 1993, 1994 The Regents of the University of California.
  - tinyxml: autoriaus teisės © 2000-2006 Lee Thomason
  - xyssl:
    - Autorinės teisės © 2006-2008 „Christophe Devine“
    - Autorinės teisės © 2009 „Paul Bakker“
- zlib: autoriaus teisės © 1995-2005 Jean-loup Gailly ir Mark Adler

Visos teisės saugomos.

Visiems šios programinės įrangos ir susijusios dokumentacijos rinkmenų (toliau – Programinė įranga) kopiją įsigijusiems asmenims nemokamai suteikiamas leidimas neribotai disponuoti Programine įranga, įskaitant neribotas teises naudotis, kopijuoti, modifikuoti, sujungti, skelbti, platininti, sublicencijuoti ir (arba) prekiauti Programinės įrangos kopijomis ir leisti tai daryti asmenims, kuriems suteikiama Programinė įranga, tačiau laikantis šių sąlygų:

PROGRAMINĖ ĮRANGA PATEIKIAMA TOKIA, KOKIA YRA, BE JOKIŲ IŠREIKŠTŲ ARBA NUMANŲMŲ GĀRANTŲJŲ, ĮSKAITANT PREKINIO PAKLAUSUMO, TĪNKAMUMO KONKREČIAI PASKIRČIAI IR NEPAŽEIDIMO GARANTIJAS, BET JOMIS NEAPSIRIBOJANT. AUTORIAI AR AUTORIAUS TEISIŲ TURĒTOJAI JOKIU BŪDU NEATSAKO UŽ JOKIAS PRETENZIJAS, NUOSTOLIUS IR JIEMS NETENKA JOKIA KITA ATSAKOMYBĒ DĒL IESKINIŲ PAGAL SUTARTĪ, DELIKTĄ AR KT., SUSIJUSIŲ SU PROGRAMINE ĮRANGA, JOS NAUDOJIMU AR OPERACIJOMIS SU JA.



Kreipdamiesi į pardavėją dėl techninio aptar-  
navimo, nurodykite jam informaciją, kurią rasite  
ant televizoriaus korpuso nugarėlės užklijuoto  
lipduko.

Modelis: \_\_\_\_\_

Serijos Nr.: \_\_\_\_\_