



KORISNIČKO UPUTSTVO LCD TV / LED LCD TV / PLAZMA TELEVIZOR

Molimo pažljivo pročitajte ovo uputstvo pre nego što počnete sa koristite Vaš TV.
Sačuvajte ga za buduće potrebe.

posebno se kupuje

Nosač za montiranje na zid

LSW100B ili
LSW100BG

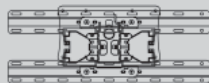

(32LE4***, 32LE5***,
32LE7***, 32LD4***,
32LD6***, 32LD7***,
32LD8***, 32LV5***)

LSW200B ili
LSW200BG

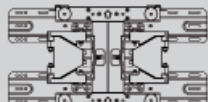

(37/42LE4***,
37/42/47LE5***,
37/42/47LE7***,
42/47LE8***, 37/42LD4***,
37/42/47LD6***,
42/47LD7***, 37/42LD8***,
42/47LX6***, 37/42/47LV5***)

LSW400B ili
LSW400BG ili
DSW400B ili
DSW400BG

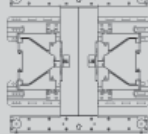

(55LE5***,
55LE7***,
55LE8***,
55LD6***,
55LX9***,
55LV5***)

LSW200BX ili
LSW200BXG

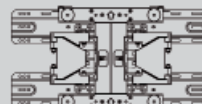

(47LX9***)

PSW400B ili PSW400BG ili
DSW400BG

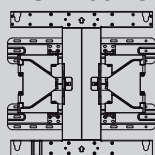

(50PK5**, 50PK7***, 50PK9***, 50PX9***)

PSW600B ili PSW600BG

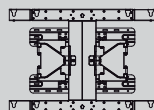

(60PK5**, 60PK7***, 60PK9***, 60PX9***)

Opcioni dodaci mogu se, radi poboljšanja kvaliteta, promeniti ili izmeniti bez prethodnog obaveštenja.

Da biste kupili ove komponente kontaktirajte prodavca.

Uređaj radi isključivo sa kompatibilnim LG LED LCD TV, LCD TV ili plazma TV uređajima.

Kutija bežičnog
medijuma
(AN-WL100E,
AN-WL100ET)

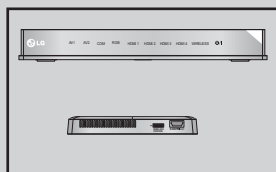

(Osim za modele
32/37/42LD4***)

Bežični LAN za
Sirokopojasni/
Adapter jednosmerne struje
(AN-WF100)



(Osim za modele 50/60PK950,
50/60PK950N, 50/60PK980,
50/60PK990, 50/60PX950N,
50/60PX980, 50/60PX990)

HDMI

HDMI, HDMI logo i High-Definition Multimedia Interface su trgovačke oznake ili registrovane trgovačke oznake HDMI Licensing LLC.

SADRŽAJI

PRIPREMANJE

LED LCD TV modeli : 32/37/42LE4***	
32/37/42/47/55LE5***, 32/37/42/47/55LE75**	
32/37/42/47/55LE78**, 32/37/42/47/55LE79**	
42/47/55LE8***, 42/47LX6***, 32/37/42/47/55LV5***	...A-1
LCD TV modeli : 32/37/42LD4***	
32/37/42/47/55LD6***, 32/42/47LD7***	
32/37/42LD8***	...A-15
LED LCD TV modeli : 47/55LX9***	...A-27
LED LCD TV modeli : 42/47LE73**	...A-36
Modeli PLAZMA televizora : 50/60PK5**	
50/60PK7***, 50/60PK9***, 50/60PX9***	...A-45

KONFIGURACIJA EKSTERNE OPREME

PRIKLJUČIVANJE ANTENE	1
Povezivanje sa komponentnim kablom	2
Povezivanje pomoću HDMI kabla	3
Povezivanje sa HDMI prema DVI kablom	4
Povezivanje sa Euro Scart kablom	5
Podešavanje USB funkcije	6
Povezivanje pomoću AN RF kabla	6
Povezivanje pomoću AN RCA kabla	7
Povezivanje putem kabla sa 15-pinskim D-sub konektorom	8
Umetanje A CI modula	9
POSTAVLJANJE SLUŠALICA	9
KONFIGURACIJA DIGITALNOG AUDIO IZLAZA	10
PRIKLJUČENJE SPOLJAŠNJE BEŽIČNE OPREME	11
Podržane rezolucije displeja	12
Konfiguracija ekrana za režim rada lični računar (PC)	15
Podešavanje mreže	19

GLEĐANJE TV / UPRAVLJANJE PROGRAMOM

UKLJUČIVANJE TV-A	29
Započeti konfiguraciju	29
IZBOR PROGRAMA	29
PODEŠAVANJE JAČINE ZVUKA	29
BRZI MENI	30
IZBOR I PODEŠAVANJE MENIJA NA EKRANU	31
AUTOMATSKA PRETRAGA PROGRAMA	33
POSTAVKA KABLOVSKE DTV (CABLE DTV SETTING)	38
RUČNO PODEŠAVANJE PROGRAMA	39
UREĐIVANJE PROGRAMA	43
Pojačivač	47
INFORMACIJE O DEKODERU CI [ZAJEDNIČKI INTERFEJS]	48
Ažuriranje softvera	49

TEST SLIKE I TONA (PICTURE/SOUND TEST)	51
Test signala	52
INFORMACIJE O PROIZVODU I USLUZI (PRODUCT/SERVICE INFORMATION)	53
TEST MREŽE	53
JEDNOSTAVAN PRIRUČNIK	54
IZABIRANJE TABELA SA PROGRAMIMA	55
SPISAK ULAZA	57
Ulazna oznaka	58
DATA SERVICE (USLUGA ZA PODATKE)	59
MHP usluga	60
SIMPLINK	62
AV REŽIM	66
Inicijalizacija (vraćanja natrag u fabričkom podešenju)	67

NETCAST

Pravno obaveštenje	68
Meni Netcast	70
YOUTUBE	71
AccuWeather	73
picasa	74

KORIŠĆENJE BLUETOOTH FUNKCIJE

Bluetooth?	76
Podešavanje Bluetooth funkcije	77
Bluetooth slušalice	78
Uklanjanje Bluetooth uređaja	82
Moje Bluetooth informacije	83
Prijem slika sa spoljašnjeg Bluetooth uređaja	84
Slušanje muzike sa spoljašnjeg Bluetooth uređaja	85

3D SLIKE

3D TEHNOLOGIJA	86
Gledanje 3D slika	86
PRILIKOM KORIŠĆENJA 3D NAOČARA	87
OPSEG ZA GLEĐANJE 3D SLIKA	87
GLEĐANJE 3D SLIKA	88

DA BISTE KORISTILI USB UREĐAJ ILI RACUNAR

Prilikom priključivanja USB uređaja	90
DLNA	92
Lista filmova	96
SPISAK FOTOGRAFIJA	107
SPISAK MUZIKE	117
DivX registracioni kôd	126
Deaktivacija	127

SADRŽAJI

IGRA

Igra 128

EPG (ELEKTRONSKI PROGRAMSKI VODIČ) (U DIGITALNOM REŽIMU)

Uključi/isključi EPG 130
Izaberite a programme 130
Funkcije tastera u režimu vodiča SADAŠNJI/
SLEDEĆI (program) 130
Funkcija tastera za režim 8-dnevnog vodiča .. 131
Funkcija tastera u režimu menjanje datuma... 132
Funkcija tastera za okvir sa proširenim opisom ... 132
Funkcija tastera u režimu podešavanje snimanja/
podsetnik 133
Funkcija tastera u režimu spisak rasporeda ... 134

UPRAVLJANJE SLIKOM

UPRAVLJANJE VELIČINOM SLIKE (FORMAT
SLIKE) 135
Čarobnjak za slike..... 137
Opcija energy saving (ušteta energije) 138
UNAPRED DEFINISANA PODEŠENJA 139
RUČNO PODEŠAVANJE SLIKE 141
TEHNOLOGIJA POBOLJŠAVANJE SLIKE ... 143
Stručna kontrola slike 144
Resetovanje slike 147
Trumotion 148
LOKALNO LED ZATAMNENJE..... 149
INDIKATOR NAPAJANJA 150
Image Sticking Minimization (ISM) metoda ... 151
Postavke režima..... 152
Demo mode (Demo režim) 153

UPRAVLJANJE ZVUKOM I JEZIKOM

AUTOMATSKI IZJEDNAČIVAČ GLASNOĆE. 154
Izaberite Razgovetan glas II (Jasan glas II) ... 155
UNAPRED POSTAVLJENA PODEŠENJA ZVUKA
- REŽIM ZVUK 156
PODEŠAVANJE PODEŠENJA ZVUKA - REŽIM
KORISNIK 157
Infinite Sound 157
BALANS 158
KONFIGURACIJA UKLJUČENI/ISKLJUČENI TV
ZVUČNICI 159
DTV Audio podešavanje (U DIGITALNOM
REŽIMU) 160
IZABIRANJE DIGITALNOG AUDIO IZLAZA... 161
RESETOVANJE AUDIO SIGNALA 162

Audio description (Audio opis) (U DIGITALNOM
REŽIMU) 163
I/II
Stereo/dual prijem (samo u analognom režimu).. 164
NICAM prijem (samo u analognom režimu) ... 165
Izbor izlaza zvuka za zvučnike 165
IZBOR JEZIKA / DRŽAVE ZA PRIKAZ NA
EKРАНU 166
IZBOR JEZIKA 167

PODEŠAVANJE VREMENA

Podešavanje sata..... 169
PODEŠAVANJE ZA AUTOMATSKO
UKLJUČIVANJE./ISKLJUČIVANJE TAJMERA170
PODEŠAVANJE SLEEP TAJMERA..... 171

RODITELJSKI NADZOR / KONTROLA SADRŽAJA

PODEŠAVANJE LOZINKE I ZAKLJUČAVANJE
SISTEMA..... 172
Blokirati program 173
RODITELJSKI NADZOR (SAMO U DIGITALNOM
REŽIMU) 174
BLOKIRANJE EKSTERNOG SIGNALA 175
ZAKLJUČAVANJE TASTERA 176

TELETEKST

UKLJUČIVANJE / ISKLJUČIVANJE 177
JEDNOSTAVAN TEKST 177
NASLOVI..... 178
FASTEXT 178
SPECIJALNE FUNKCIJE TELTEKSTA 179

DIGITALNI TELETEKST

TELETEKST UNUTAR DIGITALNOG SERVISA. 180
TELETEKST U DIGITALNOM SERVISU..... 180

DODATAK

PRONALAZENJE GREŠAKA 181
ODRŽAVANJE..... 183
Specifikacije proizvoda 184
IC KODOVI..... 201
KONFIGURACIJA EKSTERNOG KONTROLNOG
UREĐAJA..... 202
Napomena o softveru sa otvorenim izvorom..209

PRIPREMANJE

LED LCD TV MODELI : 32/37/42LE4***, 32/37/42/47/55LE5***, 32/37/42/47/55LE75**, 32/37/42/47/55LE78**, 32/37/42/47/55LE79**, 42/47/55LE8***, 42/47LX6***, 32/37/42/47/55LV5***

PRIBORI

Uverite se da su sledeći pribori obuhvaćeni sa Vašim TV. Ako bilo kakav pribor nedostaje, molimo stu-
piti u kontakt sa prodavcem gde ste kupili TV.

■ Prikazana slika se može razlikovati od Vašeg TV-a.

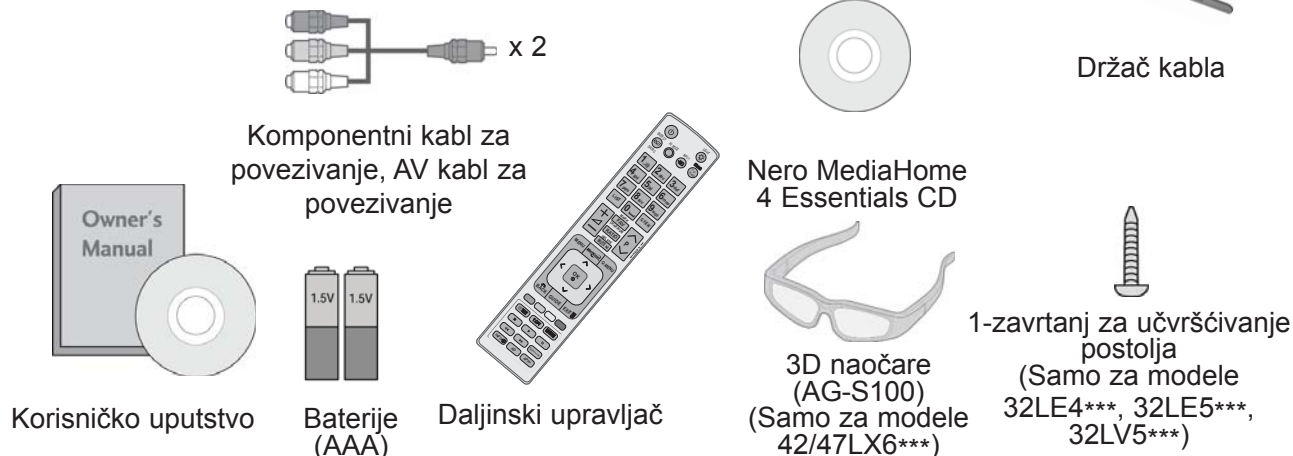

PRIPREMANJE



Ova stavka nije uključena za sve modele.



Krpa za čišćenje
Krpa za čišćenje
ekrana.

* Obrišite laganim pritis-
kom mrlje ili otiske prstiju
na ekranu TV-a sa ovom
krpom.









Nemojte koristiti rekome-
nu silu. To može uzroko-
vati ogrebotine ili prome-
jenost boje.

krpe za čišćenje (rukavice)
(Samo za modele 32/37/42/47/55LE75**,
32/37/42/47/55LE78**,
32/37/42/47/55LE79**)

Ako na površini postoje mrlje ili otisci prstiju nežno
obrišite zaprljano mesto na površini samo sa krpom
(rukavicama) za čišćenje spoljašnjosti.

Da biste očistili prednji okvir, naprskajte vodu 1do 2 puta
na krpu za čišćenje, a zatim polako brišite u jednom
smeru. Nakon čišćenja obrišite preostalu tečnost.
Od preostale tečnosti mogu nastati mrlje na okviru.

(Samo za modele 32/37/42/47LE5***, 32/37/42/47LE75**, 32/37/42/47LE78**, 32/37/42/47LE79**, 42/47LX6***)	(Samo za modele 42/47/55LE8***)	(Samo za modele 55LE5***, 55LE75**, 55LE78**, 55LE79**)	(Samo za modele 32LE4***, 32LV5***)	(Samo za modele 37/42LE4***, 37/42LV5***)	Samo za mod- ele 47/55LV5***)	(Samo za modele 32/37/42LE4*** 32/37/42/47/55LV5***)
 x 8	 x 8	 x 4  x 4	 x 4	 x 4	 x 4	 x 4
(M4 x 16)	(M4 x 20)	(M4 x 24) (M4 x 16)	(M4 x 22)	(M4 x 24)	(M4 x 26)	(M4x16)

Zavrtnevi za montažu postolja

Korišćenje feritnog jezgra (Ova funkcija nije dostupna za sve modele.)

Feritno jezgro se može upotrebiti za smanjivanje elektromagnetnih talasa pri-
likom priključivanja kabla za napajanje.
Što je feritno jezgro bliže kablju za napaja-
nje, to bolje.



Feritno jezgro
(Ova stavka nije
uključena za sve mod-
ele.)

PRIPREMANJE

KONTROLE NA PREDNJOJ PLOČI

! NAPOMENA

- ▶ TV uređaj se može podesiti na režim pripravnosti da bi se smanjila potrošnja električne energije. TV uređaj možete i da isključite pomoću prekidača na televizoru ako neće raditi neko vreme, jer to smanjuje potrošnju električne energije. Potrošnja električne energije se može značajno smanjiti ako se nivo osvetljenosti slike smanji, čime se smanjuju i ukupni tekući troškovi.

▲ OPREZ

- ▶ Ne koračajte po staklenom postolju i ne izlažite ga udarcima. Može da se slomi, što može da prouzrokuje moguće povrede od delova stakla ili TV uređaj može da padne.
- ▶ Ne vucite TV uređaj. Može doći do oštećenja poda ili proizvoda.

- Prikazana slika se može razlikovati od Vašeg TV-a.

Samo za modele 32/37/42/47/55LE5***, 32/37/42/47/55LE75**, 32/37/42/47/55LE78**, 32/37/42/47/55LE79**, 42/47LX6***, 32/37/42/47/55LV5***



ZVUČNIK

Predajnik (Samo za modele 42/47LX6***)
Deo s predajnikom razmenjuje signal s 3D naočarima.
Pazite da vam predmeti ili druge osobe ne blokiraju ekran tokom gledanja 3D videa.

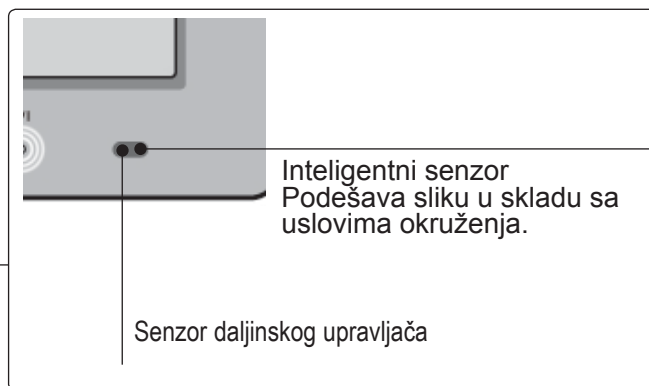

Inteligentni senzor
Podešava sliku u skladu sa uslovima okruženja.

Senzor daljinskog upravljača

Dugme

Pritisnite dugme da biste aktivirali željenu funkciju.

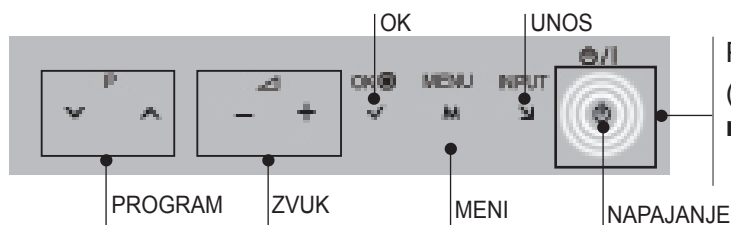

Pokazivač napajanja/stanje mirovanja
(može se podesiti pomoću **Indikatora rada** u meniju **OPCIJA**.)

Samo za modele 42/47/55LE8***

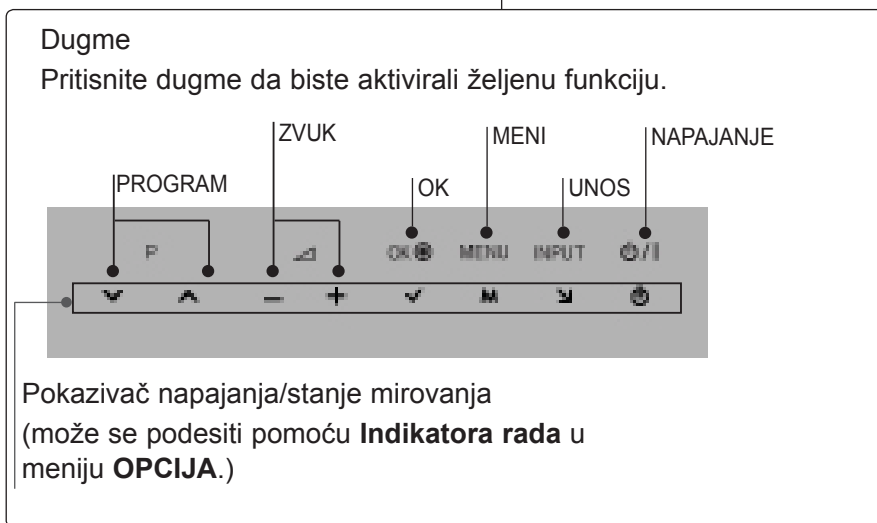
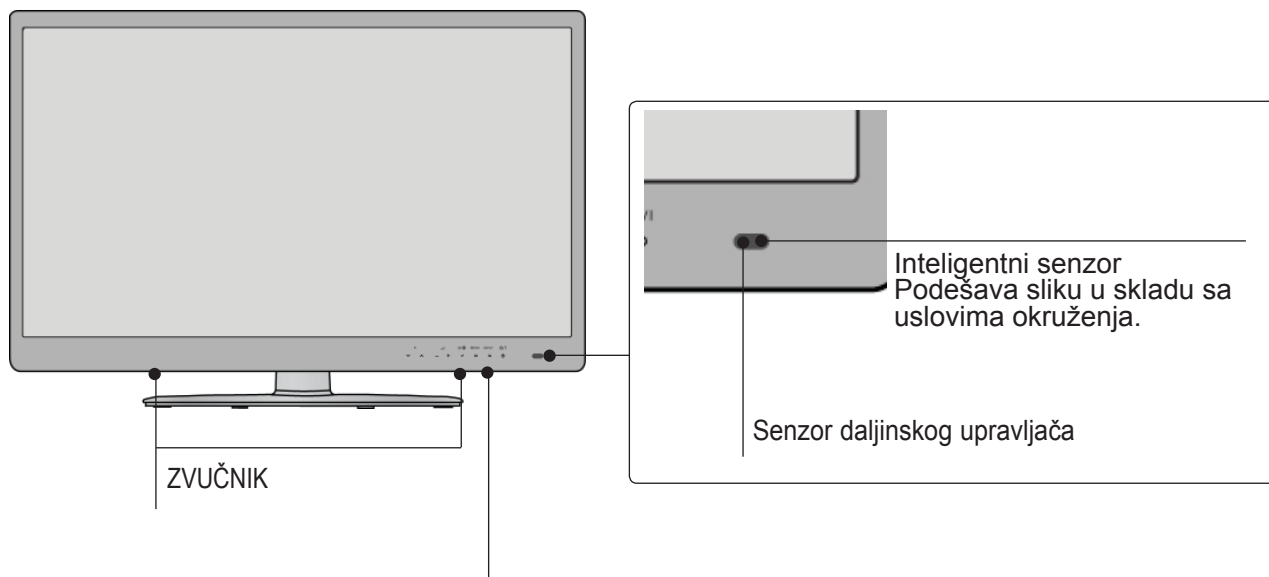

Samo za modele 32/37/42LE4***

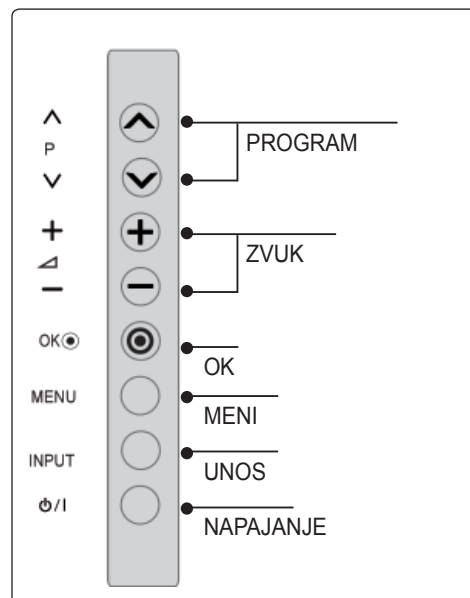
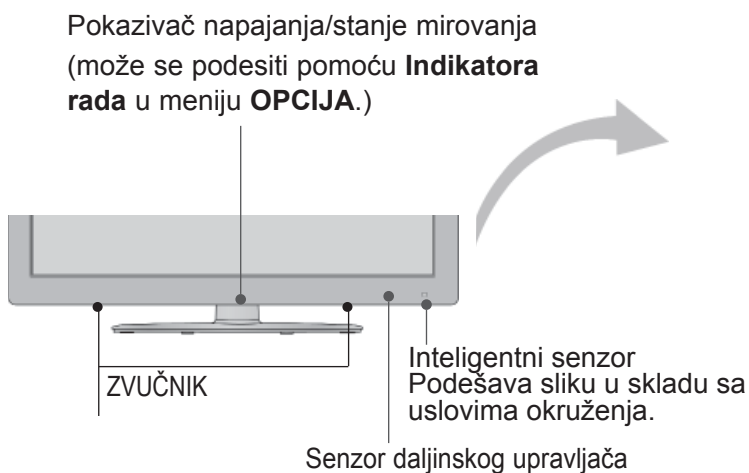

PRIPREMANJE

INFORMACIJE NA ZADNJOJ PLOČI

■ Prikazana slika se može razlikovati od Vašeg TV-a.

Samo za modele
32/37/42LE4***
32/37/42/47/55LE5***
32/37/42/47/55LE75***
32/37/42/47/55LE78***
32/37/42/47/55LE79***
42/47/55LE8***
32/37/42/47/55LV5***

Samo za modele
42/47LX6***

PRIPREMANJE

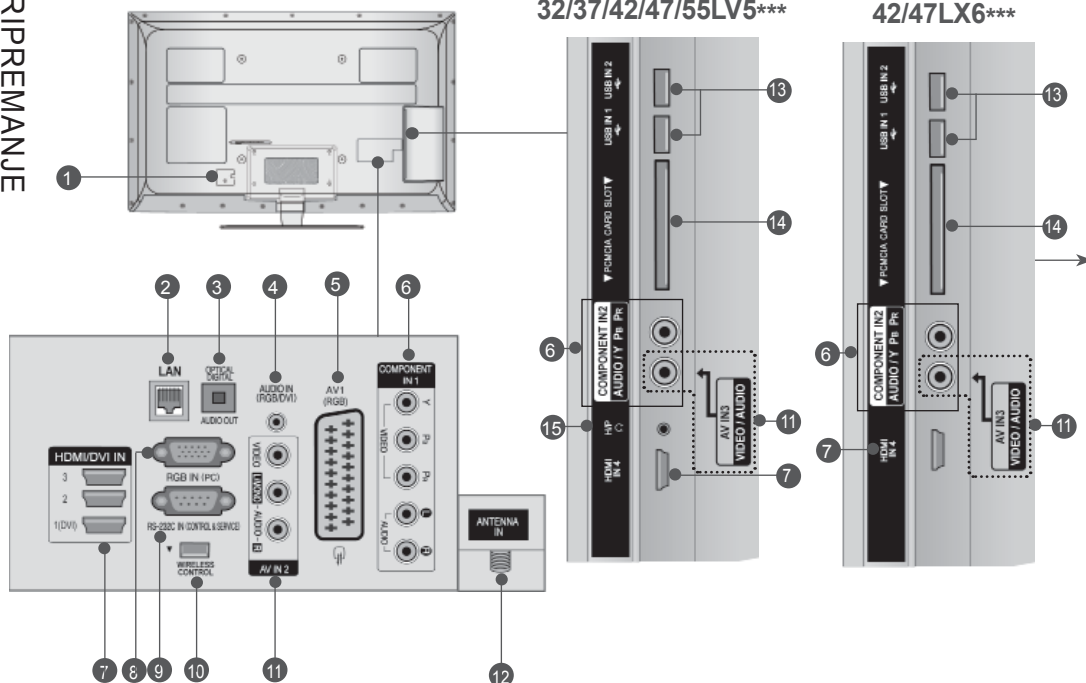

▲ OPREZ

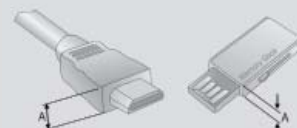

► Za optimalno povezivanje HDMI kablja koristite kabl sledeće debljine (Samo za HDMI IN 4) / USB uređaj.

*A \cong 10 mm

- 1 **Utičnica napojnog kablja**
Ovaj TV radi na naizmeničnoj struji. Napon je naznačen na stranici tehničkih karakteristika. (► str.184 do 200) Nemojte nikada uključivati TV uređaj na jednosmernu struju.
- 2 **LAN**
Mrežna veza za AccuWeather, Picasa, YouTube, itd.
Takođe, koristi se za video zapise, fotografije i muzičke datoteke na lokalnoj mreži.
- 3 **OPTIČKI DIGITALNI AUDIO IZLAZ**
Povežite digitalni audio izlaz sa različitom vrstom opreme.
Povežite se sa digitalnom audio komponentom. Koristite optički audio kabl.
- 4 **RGB/DVI Audio ulaz**
Connect the audio from a PC or DTV.
- 5 **Euro Scart utičnica (AV1)**
Povezuje ulaz ili izlaz scart utičnice od eksternog uređaja na ovim utikačima.
- 6 **Komponentni ulaz**
Povezuje komponentni video/audio uređaj na ovim utikačima.
- 7 **HDMI/DVI IN ulaz**
Povezuje HDMI signal prema HDMI IN, ili DVI (VIDEO) signal prema HDMI/DVI port sa DVI prema HDMI kablom.
- 8 **RGB IN ulaz**
Povezuje izlaz iz PC.
- 9 **RS-232C ULAZNI (KONTROLNI I SERVISNI) PORT**
Povezuje sa RS-232C portom na PC.
Ovaj port se koristi za režim „Usluga“ ili „Hotel“.
- 10 **WIRELESS Control**
Povežite bežični hardverski ključ sa TV uređajem da biste upravljali spoljnim ulaznim uređajima koji su povezani na kutiju bežičnog medijuma.
- 11 **Audio/Video ulaz**
Povezuje audio/video izlaz od eksternog uređaja na ovim utikačima.
- 12 **Ulaz antene**
Povežite antenu ili kabl sa ovim priključkom.
- 13 **USB ulaz**
Povežite USB uređaj za skladištenje sa ovim priključkom.
- 14 **PCMCIA (Međunarodno udruženje za memorijske kartice personalnih kompjutera) konektor za karticu**
Umetnite CI modul u PCMCIA CARD SLOT. (Ova funkcija nije dostupna u svim državama.)
- 15 **Slušalice**
Priključite slušalice u utičnicu za slušalice.

MONTAŽA POSTOLJA

■ Prikazana slika se može razlikovati od Vašeg TV-a.

Prilikom sklapanja postolja za sto, proverite da li je zavrtnanj potpuno pritegnut. (Ako nije potpuno pritegnut, proizvod može da padne prema napred nakon njegovog postavljanja.) Ako zavrtnanj previše pritegnete, onda može da proklizi u unutrašnjem delu zbog prejake sile.

- 1 Pažljivo postavite stranu ekrana na podmetnuti jastuk da zaštitite ekran od oštećivanja

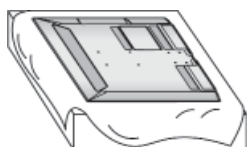

- 2 Sastavite delove **osnove postolja sa osnovom** TV uređaja. Zatim, pritegnite zavrtnje koji drže **osnovu postolja**.

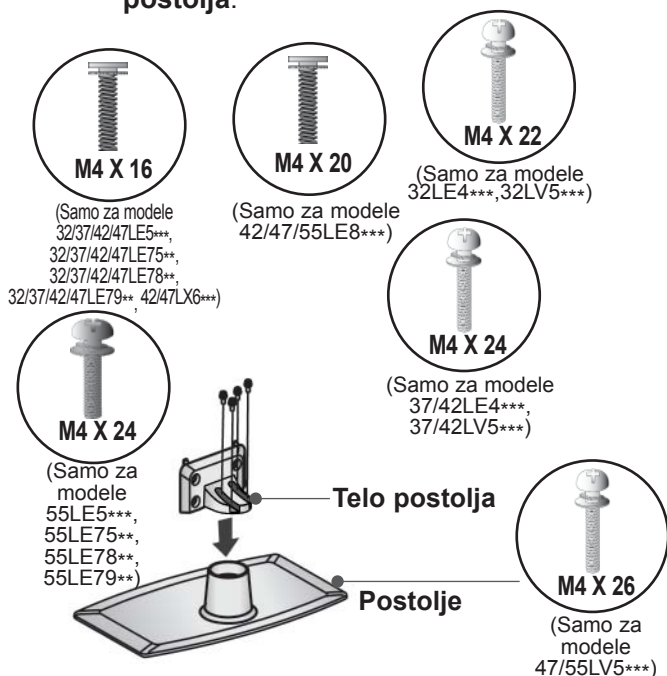

- 3 Montirajte TV kao što je prikazano.

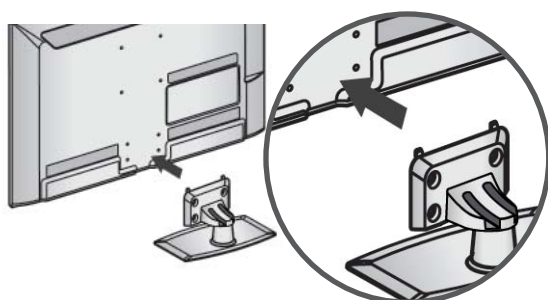

- 4 Sastavite delove **poklopca stalka sa zadnje strane** sa TV uređajem.

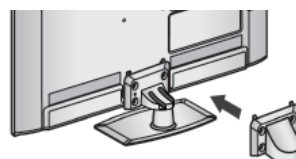

Poklopac stalka sa zadnje strane

- 5 Učvrstite bezbedno 4 zavrtnja u otvorima na pozadini TV-a.

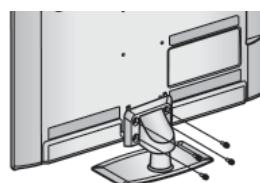

(Samo za modele 32/37/42/47/55LE5**, 32/37/42/47/55LE75**, 32/37/42/47/55LE78**, 32/37/42/47/55LE79**, 42/47LX6**)



(Samo za modele 42/47/55LE8**)



(Samo za modele 32/37/42LE4**, 32/37/42/47/55LV5**)



PRIPREMANJE

PRIČVRŠĆIVANJE TV UREĐAJA NA STO

(Samo za modele 32LE4***, 32LE5***, 32LV5***)

- Prikazana slika se može razlikovati od Vašeg TV-a.

TV mora biti pričvršćen na stolu tako da se ne može okrenuti unazad/unapred i eventualno uzrokovati povredu ili oštećenja na proizvodu. Koristite samo priloženi zavrtnanj.

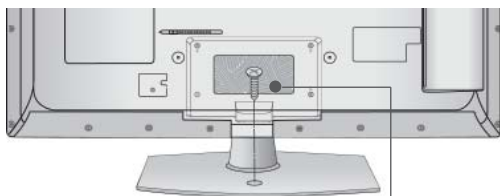

1-zavrtnanj (isporučen kao deo proizvoda)

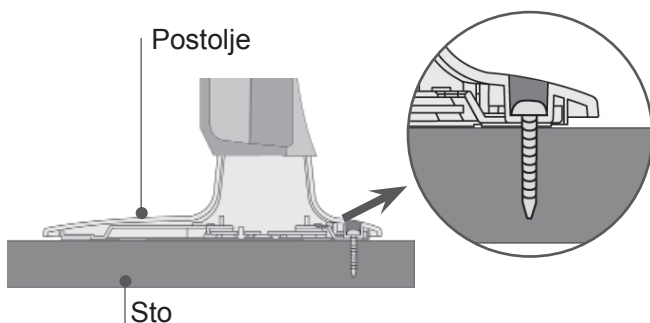

UPOZORENJE

- Da bi se sprečilo da se TV sruši, TV treba bezbedno pričvrstiti na podu/zidu u skladu sa instrukcijama za instaliranje. Nakretanje, drmanje ili ljuljanje aparata može uzrokovati povrede.

ZADNJI POKLOPAC ZA UREĐENJE KABLOVA

- Prikazana slika se može razlikovati od Vašeg TV-a.

- 1 Pričvstite kabl za napajanje pomoću **držača kablova** na zadnjem poklopcu TV uređaja.

Na taj način ćete sprečiti da se kabl nenamerno isključi.

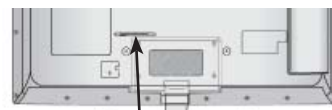

Držač kablova

- 2 Nakon povezivanja kablova kao što je potrebno, **instalirajte DRŽAČ KABLA** kao što je prikazano i objedinite kablove.

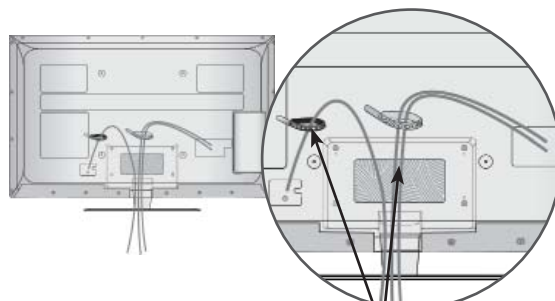

Držač kablova

OBRTNO POSTOLJE

- Prikazana slika se može razlikovati od Vašeg TV-a.

Nakon instaliranja TV-a možete ga okretati nalevo ili nadesno za 20 stepeni da biste ga prilagodili Vašoj poziciji gledanja.

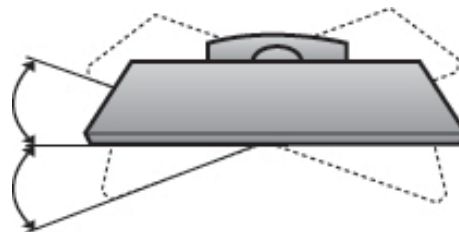

KENSINGTON SISTEM BEZBEDNOSTI

- Ova krpa nije dostupna za sve modele.
- Prikazana slika se može razlikovati od Vašeg TV-a.

TV uređaj je opremljen sa konektorom za Kensington sistem bezbednosti koji se nalazi na zadnjoj ploči. Povežite kabl Kensington sistema bezbednosti na način prikazan u produžetku.

Detaljne informacije o instalaciji i upotrebi Kensington sistema bezbednosti potražite u korisničkom vodiču koji je isporučen zajedno sa Kensington sistemom bezbednosti.

Za više informacija, preko matične stranice <http://www.kensington.com> na Internetu kontaktirajte kompaniju

Kensington. Kompanija Kensington prodaje sisteme bezbednosti za skupu elektronsku opremu kao što su prenosivi računari i LCD projektori.

! NAPOMENA

- ▶ Kensington sistem bezbednosti je opcioni pribor.
- ▶ Ako je proizvod hladan na dodir, onda može nastati malo "treperenje" slike prilikom uključivanja.
Ovo je normalno, sve je u redu sa televizorom.
- ▶ Neke manje tačkaste greške mogu biti vidljive na ekranu, koje se pojavljuju kao male crvene, zelene ili plave tačke. Međutim one nemaju nikakav nepovoljan efekat na rad monitora.
- ▶ Nemojte dodirivati LCD ekran ili držati prst (prste) na ekranu duži vremenski period. Dodirivanje može izazvati privremenu izobličenost na ekranu.

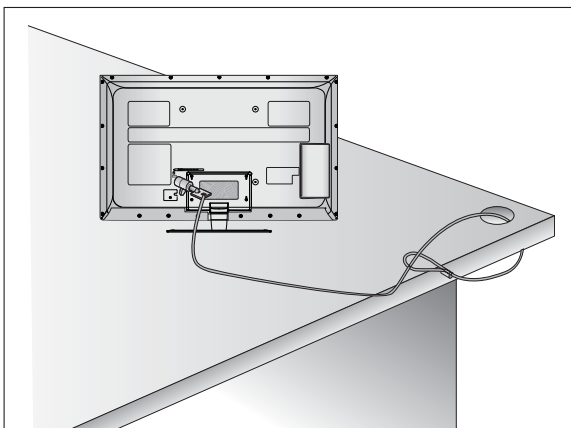

SAVETI ZA BEZBEDNU INSTALACIJU

- Trebalo bi da kupite neophodne komponente da biste bezbedno pričvrstili TV uređaj i bezbedno ga prikazali na zid.
- Postavite TV uređaj blizu zida da biste izbegli mogućnost njegovog pada kada ga slučajno gurnete.
- Niže navedeno uputstvo je jedan od sigurnih načina kako da postavite TV, tako što ćete ga pričvrstiti na zid, izbegavajući mogućnost njegovog padanja napred kada ga slučajno povučete. Na taj način, preduzećete neophodne mere da sprečite pad televizora i moguće povrede. Takođe, sprečićete i oštećenje TV uređaja. Pobrinite se da se deca ne penju ili vise na TV uređaju.

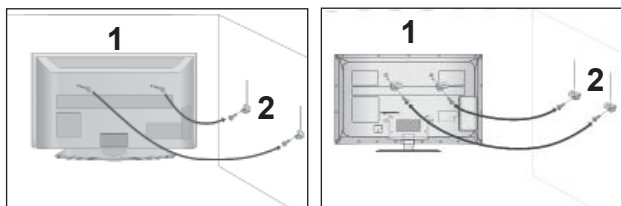

- 1 Da biste učvrstili TV uređaj na zid, na način prikazan na slici, upotrebite ušičaste zavrtnje ili zavrtnje TV konzole.
(Ako Vaš TV uređaj ima zavrtnje u ušičastim zavrtnjevima, onda ih olabavite.)
* Umetnite ušičaste zavrtnje ili zavrtnjeve TV konzole i čvrsto ih pritegnite u gornjim otvorima.

- 2 Pomoću zavrtnjeva pritegnite zidne nosače na zid. Izjednačite visinu nosača koji je montiran na zid.

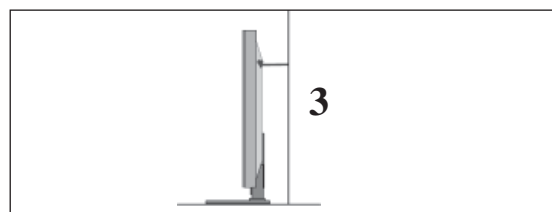

- 3 Koristite čvrst konopac kako biste ravno zakačili proizvod. Sigurnije je da vežete uže horizontalno u odnosu na zid i TV-a.

! NAPOMENA

- ▶ Kada pomerate TV prvo iskopčajte kablove.
- ▶ Upotrebite platformu ili orman koji je dovoljno jak i veliki da podrži veličinu i težinu TV-a.
- ▶ Za bezbednu upotrebu TV-a obezbedite da je visina nosača na zidu ista sa visinom TV-a.

PRIPREMANJE

- TV možete montirati na razne načine kao što su na zidu, na radnom stolu itd.
- TV je konstruisan da bude montiran horizontalno.

UZEMLJENJE

Proverite da li ste povezali kabl za uzemljenje za zaštitu od mogućeg strujnog udara. Ako uzemljavanje nije moguće, neka vam kvalifikovani električar namontira odvojenu sklopku.

Nemojte pokušavati da uzemljite TV uređaj povezivanjem na telefonske kablove, gromobrane ili gasne cevi..



POSTAVLJANJE NA RADNOM STOLU SA POSTOLJEM

- Prikazana slika se može razlikovati od Vašeg TV-a.

Radi adekvatne ventilacije ostavite slobodan prostor od 10 cm svuda oko TV uređaja.

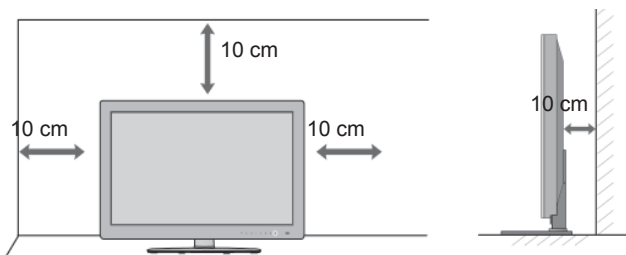

MONTAŽA NA ZIDU: HORIZONTALNO POSTAVLJANJE

- Preporučujemo korišćenje LG nosača za montiranje na zid prilikom montiranja TV-a na zid.
- Preporučujemo da kupite nosač za montiranje na zid koji podržava VESA standard.
- LG preporučuje da montiranje na zid obavi kvalifikovana profesionalna osoba za instaliranje.

! NAPOMENA

- ▶ Instalirajte nosač na čvrst zid koji je pod pravim uglom u odnosu na pod.
- ▶ Koristite poseban zidni nosač ako želite da instalirate TV uređaj na plafon ili kosi zid.
- ▶ Površina na kojoj će biti montiran zidni nosač treba da bude dovoljno jaka da bi izdržala težinu TV uređaja: npr. beton, prirodni kamen, cigla i šuplji blok.
- ▶ Dužina i tip zavrtnja koji se koriste za pričvršćivanje zavise od toga koji zidni nosač koristite. Za više informacija, pročitajte uputstva isporučena zajedno sa nosačem.
- ▶ Kompanija LG nije odgovorna za nezgode ili štetu na imovini ili TV aparatu nastalu zbog neispravne instalacije:
 - U slučaju kada nije korišćen zidni nosač koji je u skladu sa VESA standardom.
 - U slučaju neispravnog pričvršćivanja zavrtnja na površinu što može da dovede do pada TV uređaja i telesnih povreda.
 - U slučaju nepridržavanja preporučenog načina instalacije.

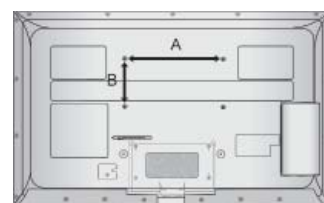
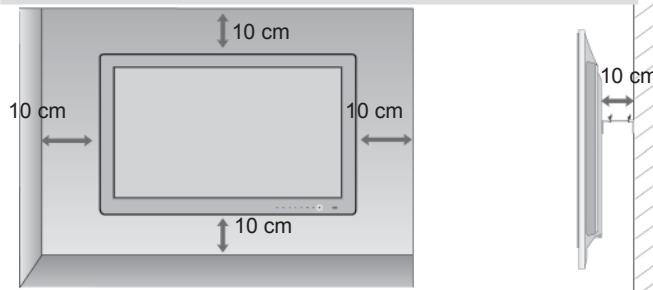

Model	VESA (A * B)	Standardni Zavrtnj	Količina
32LE4***	200 * 100	M4	4
37/42LE4***	200 * 200	M6	4
32LE5***	200 * 100	M4	4
37/42/47LE5***	200 * 200	M6	4
55LE5***	400 * 400	M6	4
32LE75** 32LE78** 32LE79**	200 * 100	M4	4
37/42/47LE75** 37/42/47LE78** 37/42/47LE79**	200 * 200	M6	4
55LE7***	400 * 400	M6	4
42/47LE8***	200 * 200	M6	4
55LE8***	400 * 400	M6	4
42/47LX6***	200 * 200	M6	4
32LV5***	200 * 100	M4	4
37/42/47LV5***	200 * 200	M6	4
55LV5***	400 * 400	M6	4

KLJUČNE FUNKCIJE DALJINSKOG UPRAVLJAČA

(Samo za modele 32/37/42LE4***, 32/37/42/47/55LE5***, 32/37/42/47/55LE75**, 32/37/42/47/55LE78**, 32/37/42/47/55LE79**, 42/47/55LE8***, 32/37/42/47/55LV5***)

Prilikom korišćenja daljinskog upravljača, usmerite ga u pravcu senzora daljinskog upravljača na TV-u.

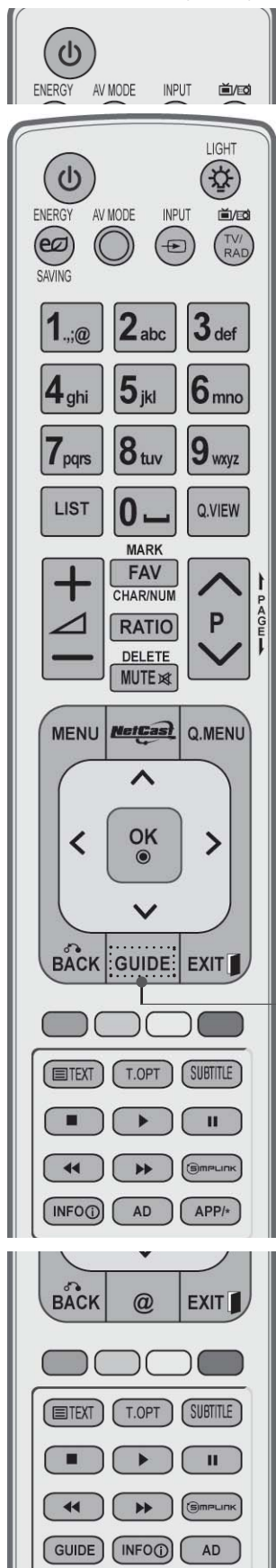

⏻ (NAPAJANJE) Uključuje TV iz stanja mirovanja ili ga isključuje u stanje mirovanja.

LIGHT Možete uključiti ili isključiti svetlo na daljinskom upravljaču.

UŠTEDA ENERGIJE Podešava režim uštede energije za TV uređaj. (► **str.138**)

AV MODE Pomaže vam da izaberete i podesite sliku i zvuk kada povežete AV uređaje. (► **str.66**)

INPUT Režim spoljnog ulaza se ciklično menja prema uobičajenom redosledu. (► **str.57**)

TV/RAD Služi za biranje radija, TV i DTV kanala.

MENU Služi za izbor menija. Briše sve prikaze na ekranu i vraća natrag na režim gledanja iz bilo kog menija. (► **str.31**)

NetCast Bira željeni NetCast izvor menija. (► **str.68**) (AccuWeather, Picasa, YouTube itd.) NetCast izvor menija može se razlikovati u zavisnosti od države.

Q. MENU Bira željeni brzi izvor menija. (Format slike, Razgovetan glas II, Režim slike, Režim zvuka, Zvuk (ili Jezik za zvuk), Sleep tajmer, Preskakanje isključeno/uključeno, USB uređaj). (► **str.30**)

DUGME ZA SMER Omogućava vam da se krećete kroz menije na ekranu i podešava sistemsku podešavanja prema vašim prioritetima.
(gore/dole/levo/desno)

OK Potvrđuje vaš izbor ili prikazuje trenutni režim.

BACK Omogućava korisniku da se vrati jedan korak nazad u interaktivnoj aplikaciji, EPG ili ostalim interaktivnim funkcijama korisnika.

EXIT Briše sve poruke sa ekrana i vraća se na prikaz TV-a sa bilo kog od menija.

VODIČ Prikazuje programski vodič. (► **str.129**)

INFO ⓘ Prikazuje informacije o trenutnom ekranu.

AD Uključuje ili isključuje audio opis.

APP/* Služi za biranje MHP TV izvora menija. (Samo u Italiji) (Samo za modele 32/37/42LE48**, 32/37/42/47/55LE58**, 32/37/42/47/55LE78**, 42/47/55LE88**, 32/37/42/47/55LV5380)

PRIPREMANJE

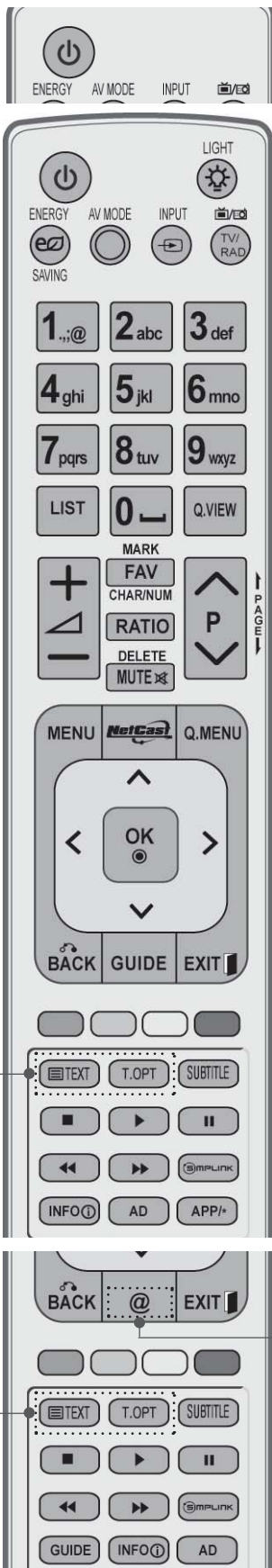

0 do 9 numerisana dugmad Izbor programa.
Izbor numerisanih stavki u meniju.

— (Razmak) Pravi razmak na tastaturi ekrana.

LIST (spisak) Prikazuje tabelu programa. (► **str.55**)

Q.VIEW(b.prelged) **Vraća prethodno gledani program.**

Dugmad u boji Ovi tasteri se upotrebljavaju za uređivanje teleteksta (samo za modele koji poseduju funkciju **TELETEKST**), ili programa .

SIMPLINK Pogledajte spisak priključenih AV uređaja sa TV-om.
Kada uzastopno pritisnete ovo dugme, na ekranu će se pojaviti meni za Simplink.(► **str.62**)

@ Direktan pristup vašem Internet portalu za zabavu i vesti, usluge koje je razvila kompanija Orange. (Samo u Francuskoj)

1 TASTERI ZA TELETEKST Ovi tasteri se koriste za teletekst.
Za više detalja pogledajte odeljak „Teletekst“ . (► **str.177**)

SUBTITLE (titl) Opoziva vaš prioritetni jezik titla u digitalnom režimu.

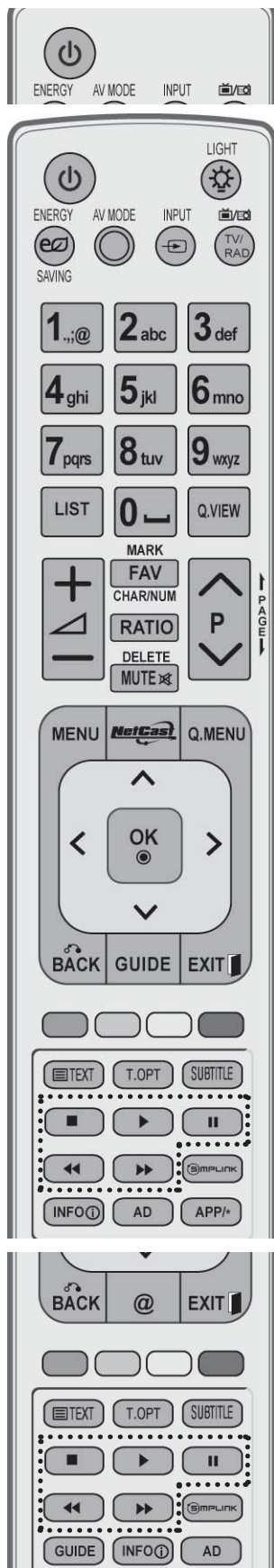

VOLUME Podešava jačinu zvuka.
Naviše /Dole

MARK (MARKIRANJE) Izaberite ulaz da biste primenili podešavanja Čarobjaka za slike.
Markira i demarkira programe u meniju USB.

FAV Prikazuje izabrani omiljeni program.

CHAR/NUM Menja znak ili broj za NetCast meni.

RATIO Izaberite željeni odnos aspekta slike. (► **str.135**)

DELETE Briše uneseni znak kada unosite znak pomoću tastature na ekranu.

MUTE (bez zvuka) Uključuje i isključuje zvuk.

Programme Naviše/Dole Izbor programa.

PAGE Naviše/Dole Kretanje iz jednog kompletnog skupa informacije na sledeći.

SIMPLINK / MY MEDIA meni kontrolna dugmad Za upravljanje menijem SIMPLINK ili MOJI MEDIJUMI (Foto lista, Lista muzike i lista filmova).

Postavljanje baterija

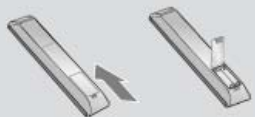

- Otvorite odeljak za baterije na pozadini i postavite baterije vodeći računa o polaritetu (+sa +,-sa -).
- Stavite dve AAA baterije od 1,5 V. Nemojte mešati stare sa novim baterijama.
- Zatvorite poklopac.
- Da biste izvadili baterije, izvršite postupak obratnim redosledom od onog prilikom instalacije.

PRIPREMANJE

KLJUČNE FUNKCIJE DALJINSKOG UPRAVLJAČA (Samo za modele 42/47LX6***)

Prilikom korišćenja daljinskog upravljača, usmerite ga u pravcu senzora daljinskog upravljača na TV-u.

PRIPREMANJE

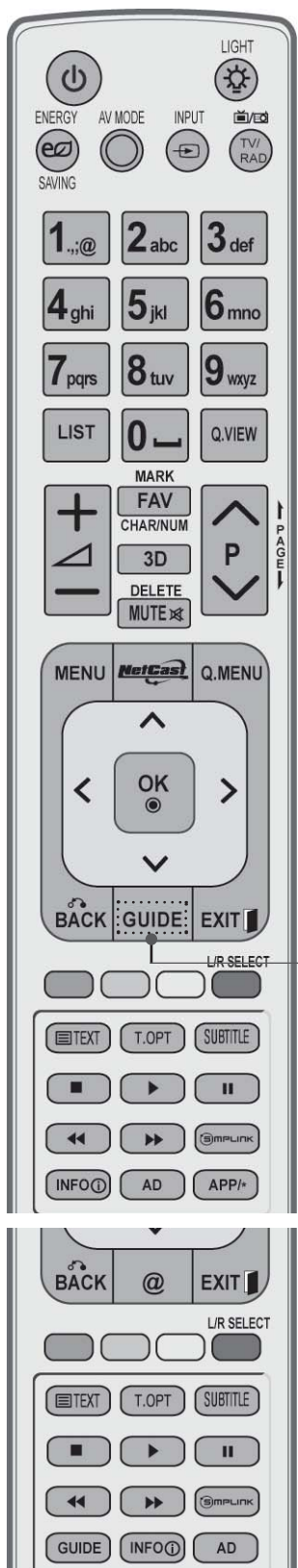

⏻ (NAPAJANJE) Uključuje TV iz stanja mirovanja ili ga isključuje u stanje mirovanje.

LIGHT Možete uključiti ili isključiti svetlo na daljinskom upravljaču.

UŠTEDA ENERGIJE Podešava režim uštede energije za TV uređaj. (► **str.138**)

AV MODE Pomaže vam da izaberete i podesite sliku i zvuk kada povežete AV uređaje. (► **str.66**)

INPUT Režim spoljnog ulaza se ciklično menja prema uobičajenom redosledu. (► **str.57**)

TV/RAD Služi za biranje radija, TV i DTV kanala.

MENU Služi za izbor menija. Briše sve prikaze na ekranu i vraća natrag na režim gledanja iz bilo kog menija. (► **str.31**)

NetCast Bira željeni NetCast izvor menija. (► **str.68**) (AccuWeather, Picasa, YouTube itd.) NetCast izvor menija može se razlikovati u zavisnosti od države.

Q. MENU Bira željeni brzi izvor menija. (Format slike, Razgovetan glas II, Režim slike, Režim zvuka, Zvuk (ili Jezik za zvuk), Sleep tajmer, Preskakanje isključeno/uključeno, USB uređaj). (► **str.30**)

DUGME ZA SMER (gore/dole/levo/desno) Omogućava vam da se krećete kroz menije na ekranu i podešava sistemska podešavanja prema vašim prioritetima.

OK Potvrđuje vaš izbor ili prikazuje trenutni režim.

BACK Omogućava korisniku da se vrati jedan korak nazad u interaktivnoj aplikaciji, EPG ili ostalim interaktivnim funkcijama korisnika.

EXIT Briše sve poruke sa ekrana i vraća se na prikaz TV-a sa bilo kog od menija.

VODIČ Prikazuje programski vodič. (► **str.129**)

INFO ⓘ Prikazuje informacije o trenutnom ekranu.

AD Uključuje ili isključuje audio opis.

APP/* Služi za biranje MHP TV izvora menija. (Samo u Italiji) (Samo za modele 42/47LX68**)

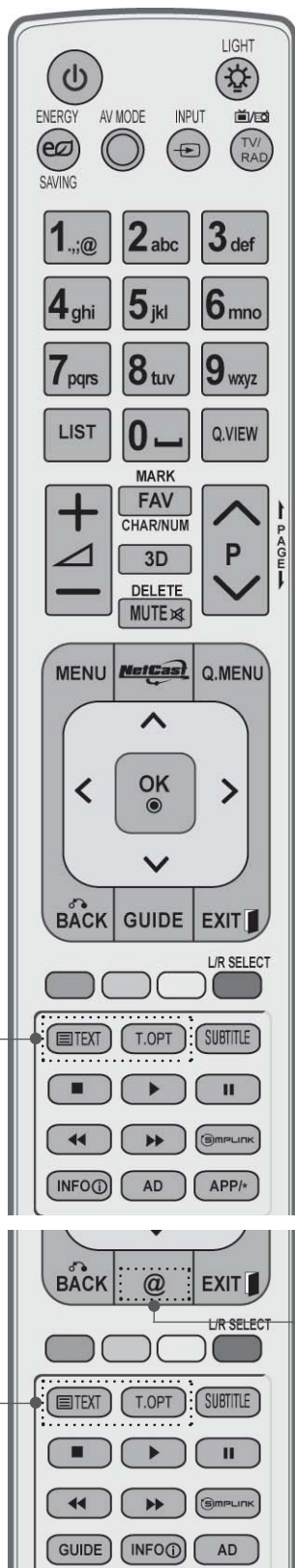

0 do 9 numerisana dugmad Izbor programa.
Izbor numerisanih stavki u meniju.

— (Razmak) Pravi razmak na tastaturi ekrana.

LIST (spisak) Prikazuje tabelu programa. (► str.55)

Q.VIEW(b.prelged) **Vraća prethodno gledani program.**

Dugmad u boji Ovi tasteri se upotrebljavaju za uređivanje teleteksta (samo za modele koji poseduju funkciju **TELETEKST**), ili **programa**.

IZBOR L/D Služi za prikazivanje 3D video zapisa. (► str.89)

SIMPLINK Pogledajte spisak priključenih AV uređaja sa TV-om.
Kada uzastopno pritisnete ovo dugme, na ekranu će se pojaviti meni za Simplink.(► str.62)

@ Direktan pristup vašem Internet portalu za zabavu i vesti, usluge koje je razvila kompanija Orange. (Samo u Francuskoj)

1 TASTERI ZA TELETEKST Ovi tasteri se koriste za teletekst. Za više detalja pogledajte odeljak „Teletekst“. (► str.177)

SUBTITLE (titl) Opoziva vaš prioritetni jezik titla u digitalnom režimu.

PRIPREMANJE

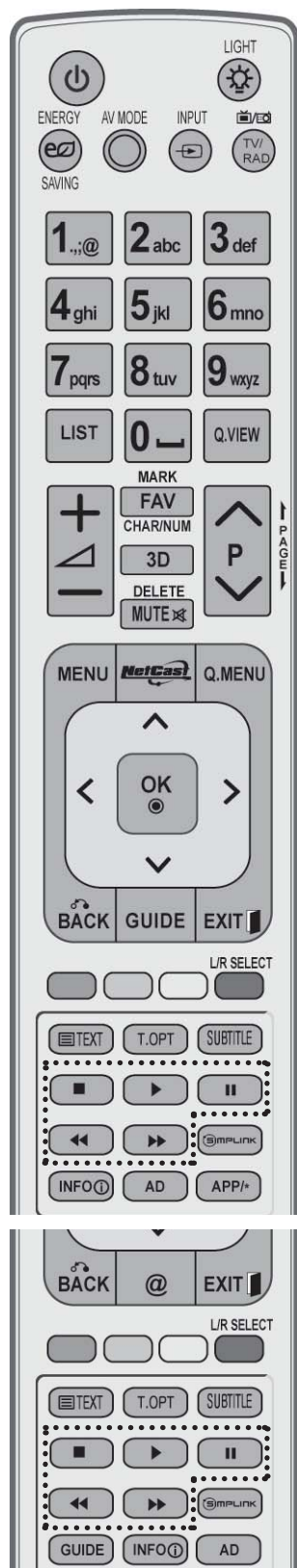

VOLUME Podešava jačinu zvuka.
Naviše /Dole

MARK (MARKIRANJE) Izaberite ulaz da biste primenili podešavanja Čarobnjaka za slike.
Markira i demarkira programe u meniju USB.

FAV Prikazuje izabrani omiljeni program.

CHAR/NUM Menja znak ili broj za NetCast meni.

3D Služi za prikazivanje 3D video zapisa. (► **str.88**)

DELETE Briše uneseni znak kada unosite znak pomoću tastature na ekranu.

MUTE (bez zvuka) Uključuje i isključuje zvuk.

Programme Izbor programa.
Naviše/Dole

PAGE Naviše/ Dole Kretanje iz jednog kompletnog skupa informacije na sledeći.

SIMPLINK / MY MEDIA Za upravljanje menijem SIMPLINK ili MOJI MEDIJUMI (Foto lista, Lista muzike i lista filmova).
meni kontrolna dugmad

Postavljanje baterija

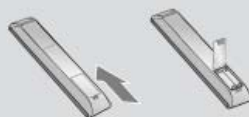

- Otvorite odeljak za baterije na pozadini i postavite baterije vodeći računa o polaritetu (+sa +,-sa -).
- Stavite dve AAA baterije od 1,5 V. Nemojte mešati stare sa novim baterijama.
- Zatvorite poklopac.
- Da biste izvadili baterije, izvršite postupak obratnim redosledom od onog prilikom instalacije.

LCD TV MODELI : 32/37/42LD4***, 32/37/42/47/55LD6***, 32/42/47LD7***, 32/37/42LD8***

PRIBORI

Uverite se da su sledeći pribori obuhvaćeni sa Vašim TV. Ako bilo kakav pribor nedostaje, molimo stupite u kontakt sa prodavcem gde ste kupili TV.

- Prikazana slika se može razlikovati od Vašeg TV-a.



Korisničko uputstvo

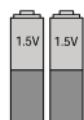

Baterije (AAA)



Daljinski upravljač



Nero MediaHome 4 Essentials CD



Feritno jezgro (Ova stavka nije uključena za sve modele.)



Napojni kabl



Ova stavka nije uključena za sve modele.

* Obrišite laganim pritiskom mrlje ili otiske prstiju na ekranu TV-a sa ovom krpom.

Krpa za čišćenje
Krpa za čišćenje ekrana.

Nemojte koristiti rekomenovanu silu. To može uzrokovati ogrebotine ili promjenjenost boje.



x 8

(M4x20)
Zavrtnjevi za montažu postolja



1-zavrtnj za učvršćivanje postolja (samo za modele 32/37/42LD4***, 32/37/42LD6***, 32/42LD7***, 32/37/42LD8***)



ili



Zaštitni poklopac

Korišćenje feritnog jezgra (Ova stavka nije uključena za sve modele.)

Feritno jezgro se može upotrebiti za smanjivanje elektromagnetnih talasa prilikom priključivanje strujnog kabla.

Što je bliže feritno jezgro prema strujnom kablju, to bolje.



Postavite strujni utikač u blizini.

PRIPREMANJE

KONTROLE NA PREDNJOJ PLOČI

! NAPOMENA

- ▶ TV uređaj se može podesiti na režim pripravnosti da bi se smanjila potrošnja električne energije. TV uređaj možete i da isključite pomoću prekidača na televizoru ako neće raditi neko vreme, jer to smanjuje potrošnju električne energije. Potrošnja električne energije se može značajno smanjiti ako se nivo osvetljenosti slike smanji, čime se smanjuju i ukupni tekući troškovi.

▲ OPREZ

- ▶ Ne koračajte po staklenom postolju i ne izlažite ga udarcima. Može da se slomi, što može da prouzrokuje moguće povrede od delova stakla ili TV uređaj može da padne.
- ▶ Ne vucite TV uređaj. Može doći do oštećenja poda ili proizvoda.

- Prikazana slika se može razlikovati od Vašeg TV-a.

Samo za modele 32/37/42/47/55LD6***



ZVUČNIK

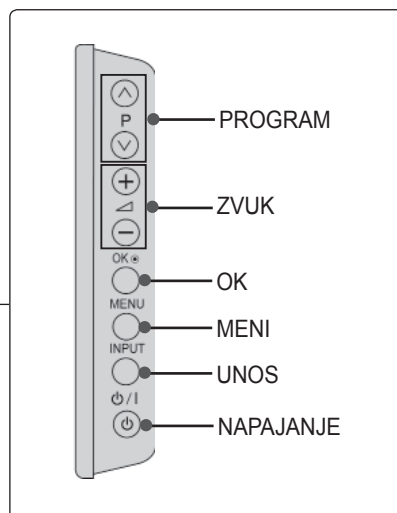

Senzor daljinskog upravljača

Inteligentan senzor
Podešava sliku u skladu sa
uslovima okruženja.

Pokazivač napajanja/stanje mirovanja
(može se podesiti pomoću
Indikatora rada u meniju **OPCIJA**.)

Samo za modele 32/42/47LD7***

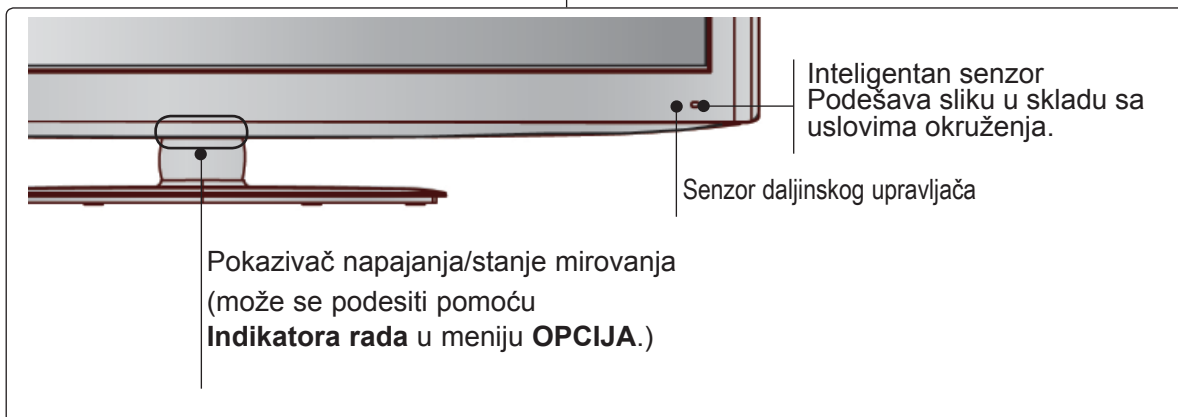
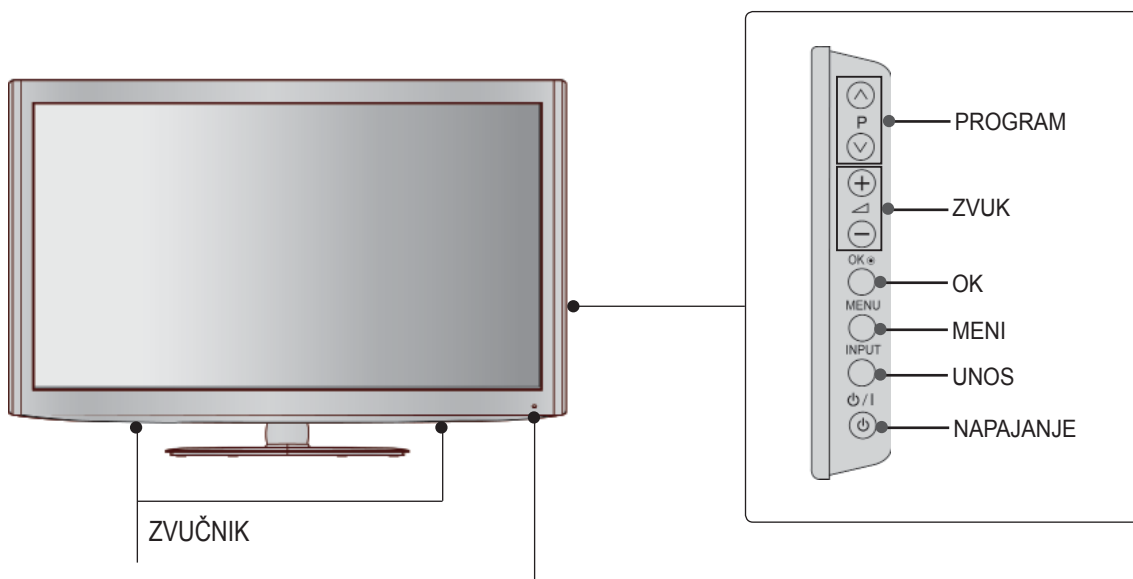

PRIPREMANJE

Samo za modele 32/37/42LD8***

PRIPREMANJE

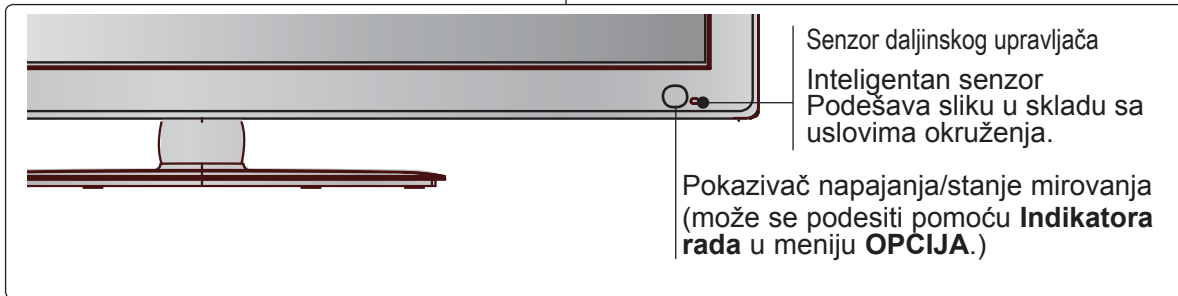
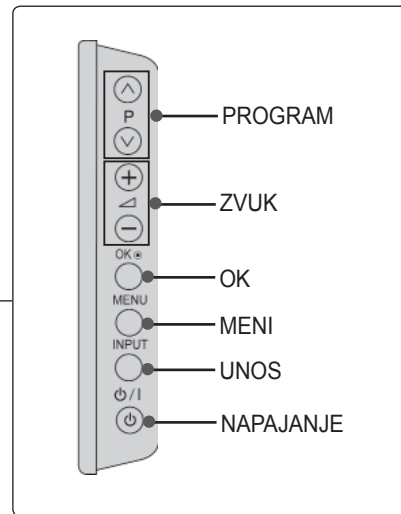
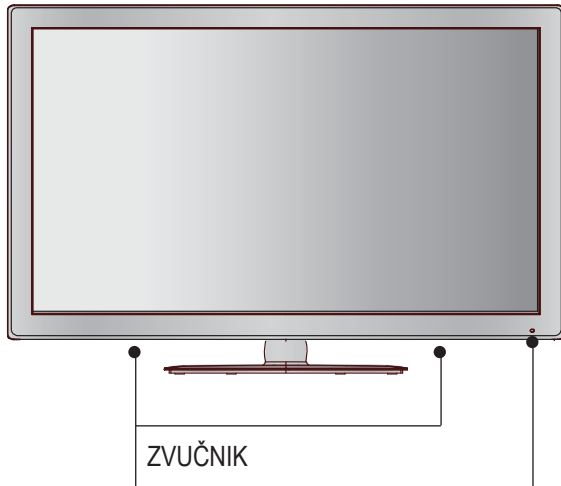

Samo za modele 32/37/42LD4***

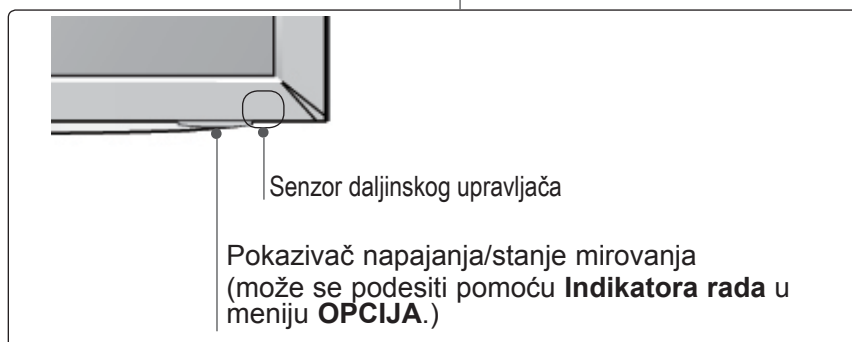
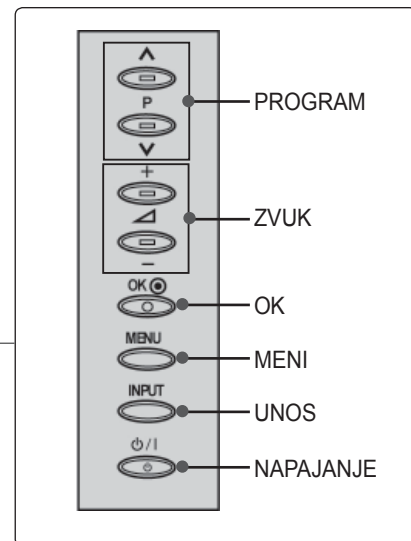
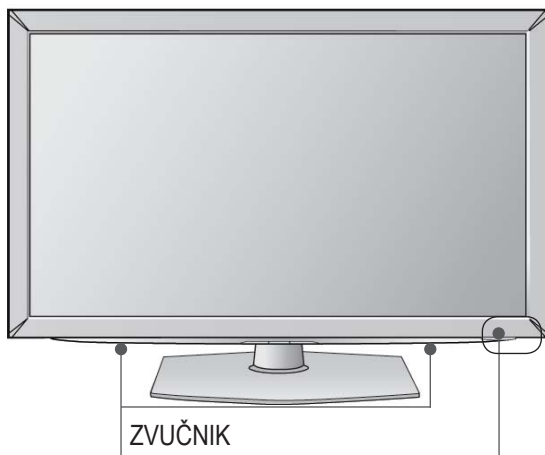

INFORMACIJE NA ZADNJOJ PLOČI

■ Prikazana slika se može razlikovati od Vašeg TV-a.

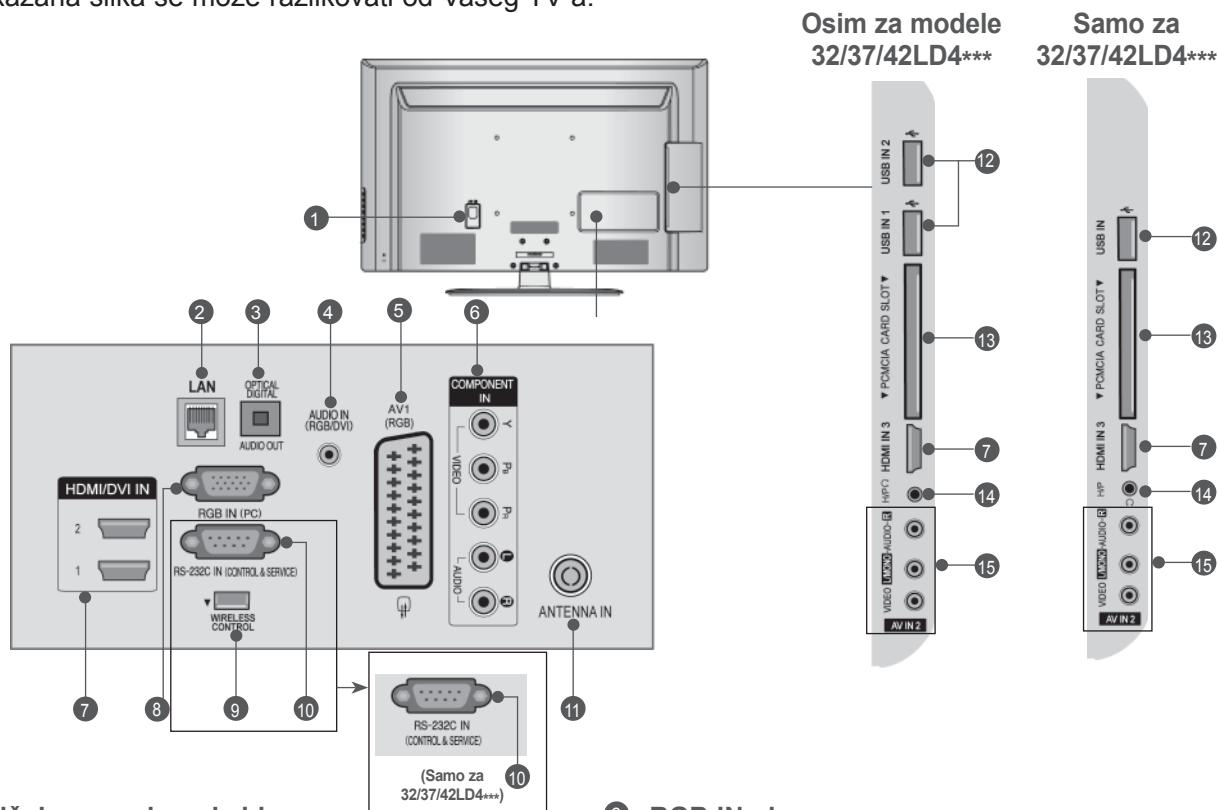

- 1 Utičnica napojnog kabela**
Ovaj TV radi na naizmjeničnoj struji. Napon je naznačen na stranici tehničkih karakteristika. (► p.184 do 200) Nemojte nikada uključivati TV na jednosmernu struju.
- 2 LAN**
Mrežno povezivanje za AccuWeather, Picasa, YouTube, itd.
Takođe, koristi se za video zapise, fotografije i muzičke datoteke na lokalnoj mreži.
- 3 OPTIČKI DIGITALNI AUDIO IZLAZ**
Povežite digitalni audio izlaz sa različitim vrstom opreme.
Povežite se sa digitalnom audio komponentom. Koristite optički audio kabl.
- 4 RGB/DVI Audio ulaz**
Connect the audio from a PC or DTV.
- 5 Euro Scart utičnica (AV1)**
Povezuje ulaz ili izlaz scart utičnice od eksternog uređaja na ovim utikačima.
- 6 Komponentni ulaz**
Povezuje komponentni video/audio uređaj na ovim utikačima.
- 7 HDMI/DVI IN ulaz**
Povezuje HDMI signal prema HDMI IN, ili DVI (VIDEO) signal prema HDMI/DVI port sa DVI prema HDMI kablom.
- 8 RGB IN ulaz**
Povezuje izlaz iz PC.
- 9 WIRELESS Control(Osim za modele 32/37/42LD4***)**
Povežite bežični hardverski ključ sa TV uređajem da biste upravljali spoljnim ulaznim uređajima koji su povezani na kutiju bežičnog medijuma.
- 10 RS-232C ULAZNI (KONTROLNI I SERVISNI) PORT**
Povezuje sa RS-232C portom na PC.
Ovaj port se koristi za režim „Usluga“ ili „Hotel“.
- 11 Ulaz antene**
Povežite antenu ili kabl sa ovim priključkom.
- 12 USB ulaz**
Povežite USB uređaj za skladištenje sa ovim priključkom.
- 13 PCMCIA (Međunarodno udruženje za memorijske kartice personalnih kompjutera) konektor za karticu**
Umetnite CI modul u PCMCIA CARD SLOT. (Ova funkcija nije dostupna u svim državama.)
- 14 Slušalice**
Priključite slušalice u utičnicu za slušalice.
- 15 Audio/Video ulaz**
Povezuje audio/video izlaz od eksternog uređaja na ovim utikačima.

PRIPREMANJE

MONTAŽA POSTOLJA

- Prikazana slika se može razlikovati od Vašeg TV uređaja.

Prilikom sklapanja postolja za sto, proverite da li je zavrtanj potpuno pritegnut. (Ako nije potpuno pritegnut, proizvod može da se iskrene prema napred nakon njegovog postavljanja.) Ako zavrtanj previše pritegnete, onda može da proklizi u unutrašnjem delu zbog prejake sile.

- 1 Pažljivo postavite stranu ekrana na podmetnuti jastuk da zaštitite ekran od oštećivanja



- 2 Spojite delove **osnove postolja** sa **postoljem** TV uređaja.

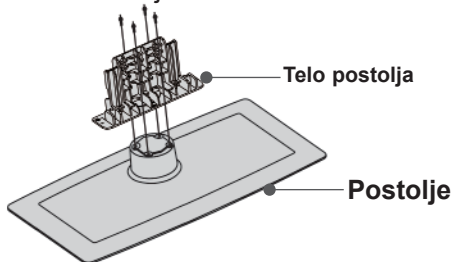

- 3 Montirajte TV kao što je prikazano.

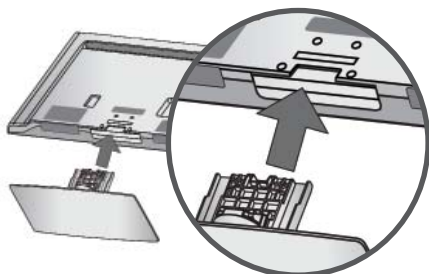

- 4 Učvrstite bezbedno 4 zavrtnja u otvorima na pozadini TV-a.

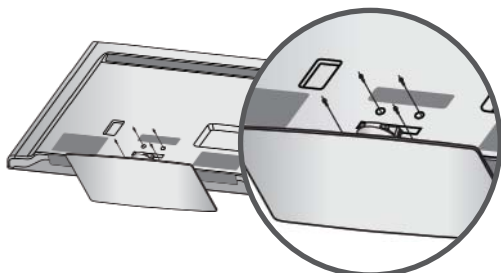

- 5 Sastavite delove **poklopca staka sa zadnje strane** sa TV uređajem. (Samo za modele 32/42/47LD7***, 32/37/42LD8***)

Poklopac staka sa zadnje strane



ZADNJI POKLOPAC ZA UREĐENJE KABLOVA

- Prikazana slika se može razlikovati od Vašeg TV-a.

- 1 Povežite neophodne kablove. Da biste povezali dodatnu opremu, pogledajte odeljak **Podešavanje Spoljne Opreme**.

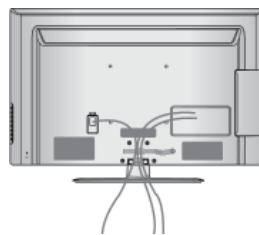

- 2 Otvorite **DRŽAČ ZA KABL** kako je prikazano.

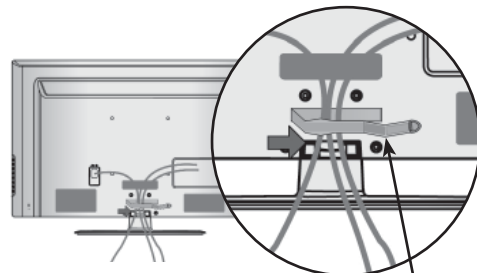

- 3 Podesite **KARIKU ZA UREĐIVANJE KABLOVA** kao što je prikazano.

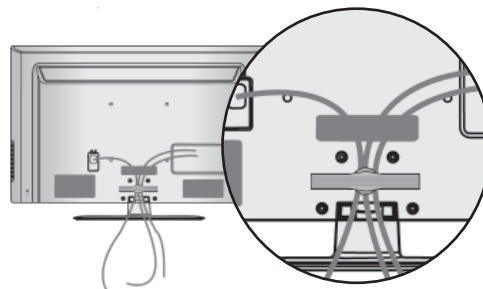

! NAPOMENA

- ▶ Nemojte koristiti **KARIKU ZA UREĐIVANJE KABLOVA** da biste podizali TV.

- Ako isпустite TV uređaj, možete se povrediti ili se TV uređaj može oštetiti.

OBRTNO POSTOLJE

- Prikazana slika se može razlikovati od Vašeg TV-a.

Nakon instaliranja TV-a možete ga okretati nalevo ili nadesno za 20 stepeni da biste ga prilagodili Vašoj poziciji gledanja.

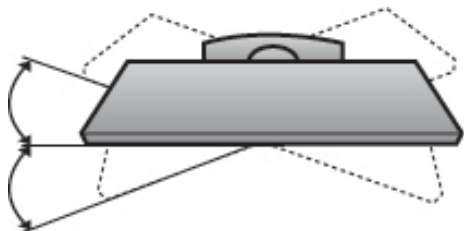

NEKORIŠĆENJE VRSTE POSTOLJA ZA RADNI STO

- Prikazana slika se može razlikovati od Vašeg TV-a.

Prilikom instaliranja jedinice koja se montira na zid koristite zaštitni poklopac.

GURNITE ZAŠTITINI POKLOPAC u TV dok ne čujete klik.

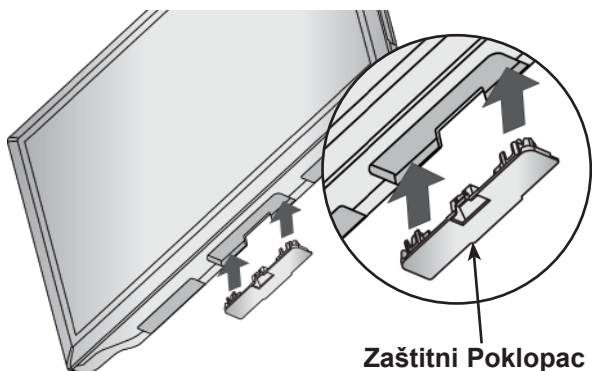

PRIČVRŠĆIVANJE TV UREĐAJA NA STO

(samo za modele 32/37/42LD4***, 32/37/42LD6***, 32/42LD7***, 32/37/42LD8***)

- Prikazana slika se može razlikovati od Vašeg TV-a.

TV mora biti pričvršćen na stolu tako da se ne može okrenuti unazad/unapred i eventualno uzrokovati povredu ili oštećenja na proizvodu. Koristite samo priloženi zavrtanj.

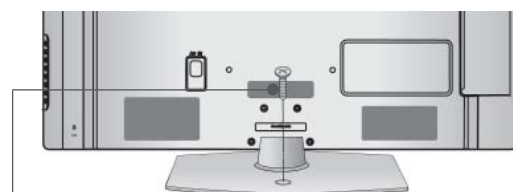

1-zavrtanj (isporučen kao deo proizvoda)

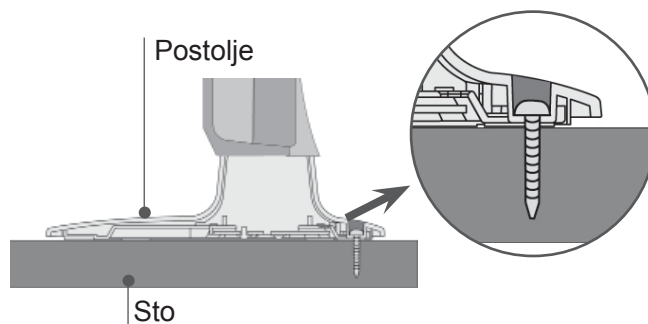

! UPOZORENJE

- Da bi se sprečilo da se TV sruši, TV treba bezbedno pričvrstiti na podu/zidu u skladu sa instrukcijama za instaliranje. Nakretanje, drmanje ili ljuljanje aparata može uzrokovati povrede.

PRIPREMANJE

KENSINGTON SISTEM BEZBEDNOSTI

- Ova krpa nije dostupna za sve modele.
- Prikazana slika se može razlikovati od Vašeg TV-a.

TV uređaj je opremljen sa konektorom za Kensington sistem bezbednosti koji se nalazi na zadnjoj ploči. Povežite kabl Kensington sistema bezbednosti na način prikazan u produžetku.

Detaljne informacije o instalaciji i upotrebi Kensington sistema bezbednosti potražite u korisničkom vodiču koji je isporučen zajedno sa Kensington sistemom bezbednosti.

Za više informacija, preko matične stranice <http://www.kensington.com> na Internetu kontaktirajte kompaniju

Kensington. Kompanija Kensington prodaje sisteme bezbednosti za skupu elektronsku opremu kao što su prenosivi računari i LCD projektori.

! NAPOMENA

- ▶ Kensington sistem bezbednosti je opcioni pribor.
- ▶ Ako je proizvod hladan na dodir, onda može nastati malo "treperenje" slike prilikom uključivanja. Ovo je normalno, sve je u redu sa televizorom.
- ▶ Neke manje tačkaste greške mogu biti vidljive na ekranu, koje se pojavljuju kao male crvene, zelene ili plave tačke. Međutim one nemaju nikakav nepovoljan efekat na rad monitora.
- ▶ Izbegavajte dodirivanje LCD ekrana ili držanje prsta-iju za duži period vremena na ekranu. Na taj način može nastati privremena izobličenost na ekranu.

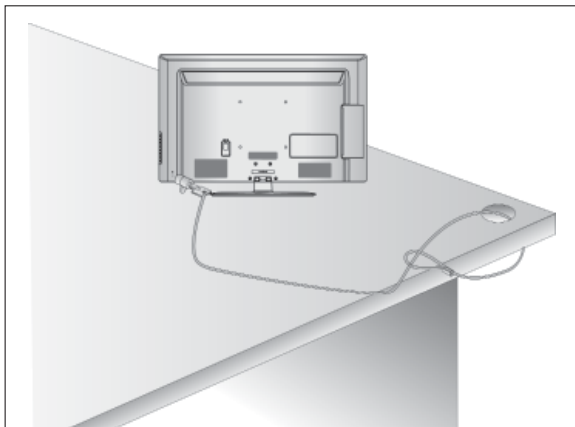

SAVETI ZA BEZBEDNU INSTALACIJU

- Trebalo bi da kupite neophodne komponente da biste bezbedno pričvrstili TV uređaj i da biste ga bezbedno pikačili na zid.
- Postavite TV blizu zida da biste izbegli mogućnost njegovog padanja kada je gurnut.
- Niže navedena instrukcija je jedan od sigurnih načina kako da postavite TV, tako što ćete ga pričvrstiti na zid, izbegavajući mogućnost njegovog padanja napred kada je povučen. Na taj način, preduzećete neophodne mere da sprečite pad televizora i moguće povrede. Ovo će takođe sprečiti oštećenje TV uređaja. Nemojte dozvoliti deci da se penju na TV uređaj ili da se kače na njega.

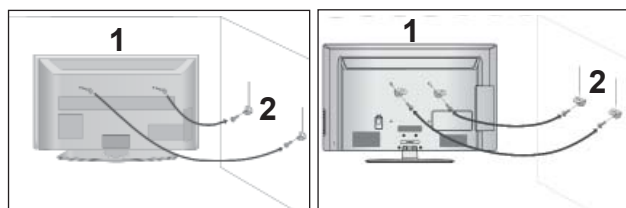

- 1 Upotrebite ušičaste zavrtnje ili zavrtnje TV konzole da biste učvrstili TV uređaj na zidu na način prikazan na slici. (Ako TV uređaj ima zavrtnje u ušičastim zavrtnjevima, onda ih olabavite.)
* Umetnite ušičaste zavrtnje ili zavrtnjeve TV konzole i čvrsto ih pritegnite u gornjim otvorima.

- 2 Pomoću zavrtnjeva pritegnite zidnu konzolu na zid. Izjednačite visinu konzole koja je montirana na zid.

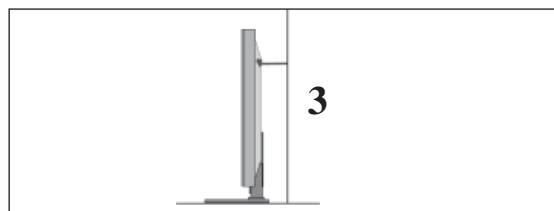

- 3 Koristite čvrst konopac kako biste ravno zakačili proizvod. Sigurnije je da vežete užu horizontalno u odnosu na zid i TV-a.

! NAPOMENA

- ▶ Kada pomerate TV prvo iskopčajte kablove.
- ▶ Upotrebite platformu ili orman koji je dovoljno jak i veliki da podrži veličinu i težinu TV-a.
- ▶ Za bezbednu upotrebu TV-a obezbedite da je visina nosača na zidu ista sa visinom TV-a.

- TV možete montirati na razne načine kao što su na zidu, na radnom stolu itd.
- TV je konstruisan da bude montiran horizontalno.

UZEMLJENJE

Proverite da li ste povezali kabl za uzemljenje za zaštitu od mogućeg strujnog udara. Ako uzemljavanje nije moguće neka vam kvalifikovani električar namontira odvojenu sklopku.

Nemojte pokušavati da uzemljite TV uređaj povezivanjem na telefonske kablove, gromobrane ili gasne cevi..



POSTAVLJANJE NA RADNOM STOLU SA POSTOLJEM

- Prikazana slika se može razlikovati od Vašeg TV-a.

Radi adekvatne ventilacije ostavite slobodan prostor od 10 cm svuda oko TV uređaja.

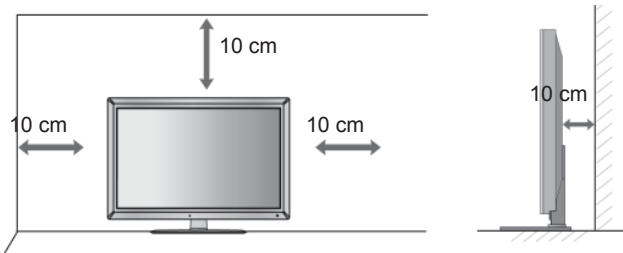

! NAPOMENA

- ▶ Instalirajte nosač na čvrst zid koji je pod pravim uglom u odnosu na pod.
- ▶ Koristite poseban zidni nosač ako želite da instalirate TV uređaj na plafon ili kosi zid.
- ▶ Površina na kojoj će biti montiran zidni nosač treba da bude dovoljno jaka da bi izdržala težinu TV uređaja: npr. beton, prirodni kamen, cigla i šupli blok.
- ▶ Dužina i tip zavrtnja koji se koriste za pričvršćivanje zavise od toga koji zidni nosač koristite. Više informacija potražite u uputstvima koja ste dobili uz nosač.
- ▶ Kompanija LG nije odgovorna za nezgode ili štetu na imovini ili TV aparatu nastalu zbog neispravne instalacije:
 - U slučaju kada nije korišćen zidni nosač koji je u skladu sa VESA standardom.
 - U slučaju neispravnog pričvršćivanja zavrtnja na površinu što može da dovede do pada TV uređaja i telesnih povreda.
 - Nepridržavanja preporučenog načina instalacije.

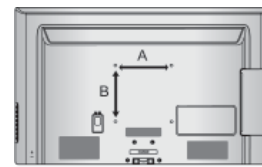
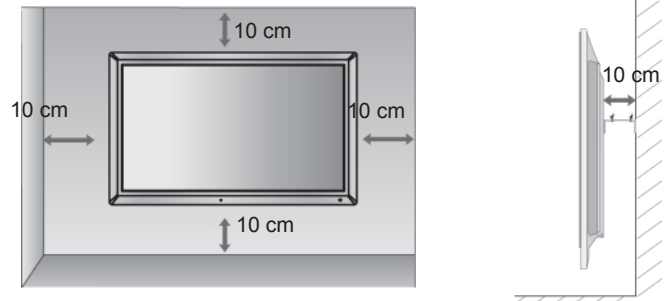

MONTAŽA NA ZIDU: HORIZONTALNO POSTAVLJANJE

- Preporučujemo korišćenje LG nosača za montiranje na zid prilikom montiranja TV-a na zid.
- Preporučujemo da kupite nosač za montiranje na zid koji podržava VESA standard.
- LG preporučuje da montiranje na zid obavi kvalifikovana profesionalna osoba za instaliranje.

Model	VESA (A * B)	Standardni Zavrtnaj	Količina
32LD4***	200 * 100	M4	4
37/42LD4***	200 * 200	M6	4
32LD6***	200 * 100	M4	4
37/42/47LD6***	200 * 200	M6	4
55LD6***	400 * 400	M6	4
32LD7***	200 * 100	M4	4
42/47LD7***	200 * 200	M6	4
32LD8***	200 * 100	M4	4
37/42LD8***	200 * 200	M6	4

PRIPREMANJE

KLJUČNE FUNKCIJE DALJINSKOG UPRAVLJAČA

Prilikom korišćenja daljinskog upravljača, usmerite ga u pravcu senzora daljinskog upravljača na TV-u.

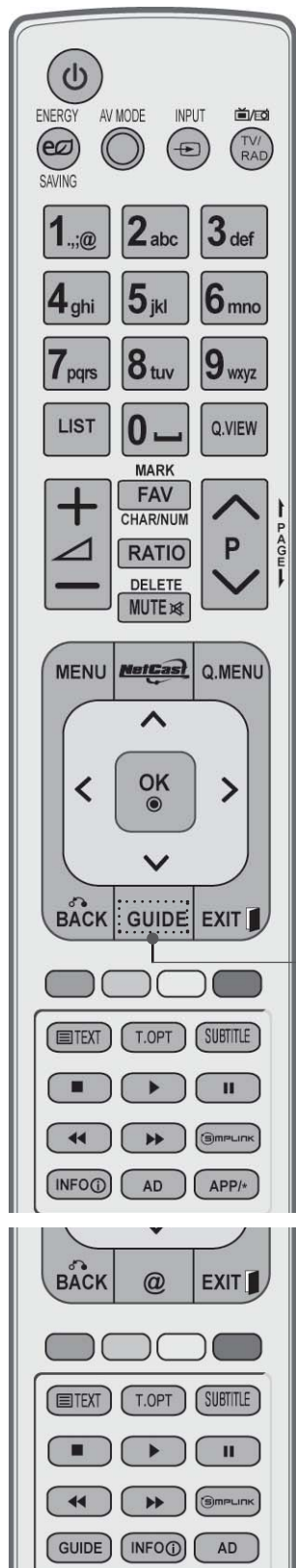

⏻ (NAPAJANJE) Uključuje TV iz stanja mirovanja ili ga isključuje u stanje mirovanje.

UŠTEDA ENERGIJE Podešava režim uštede energije za TV uređaj. (► **str.138**)

AV REŽIM Pomaže vam da izaberete i podesite sliku i zvuk kada povežete AV uređaje. (► **str.66**)

ULAZ Režim spoljnog ulaza se ciklično menja prema uobičajenom redosledu. (► **str.57**)

TV/RAD Služi za biranje radija, TV i DTV kanala.

MENU Služi za izbor menija. Briše sve prikaze na ekranu i vraća natrag na režim gledanja iz bilo kog menija. (► **str.31**)

NetCast Bira željeni NetCast izvor menija. (► **str.68**) (AccuWeather, Picasa, YouTube itd.) NetCast izvor menija može se razlikovati u zavisnosti od države.

Q. MENU Bira željeni brzi izvor menija. (Format slike, Razgovetan glas II, Režim slike, Režim zvuka, Zvuk (ili Jezik za zvuk), Sleep tajmer, Preskakanje isključeno/uključeno, USB uređaj). (► **str.30**)

DUGME ZA SMER (gore/dole/levo/desno) Omogućava vam da se krećete kroz menije na ekranu i podešava sistemski podešavanja prema vašim prioritetima.

OK Potvrđuje vaš izbor ili prikazuje trenutni režim.

BACK Omogućava korisniku da se vrati jedan korak nazad u interaktivnoj aplikaciji, EPG ili ostalim interaktivnim funkcijama korisnika.

EXIT Briše sve poruke sa ekrana i vraća se na prikaz TV-a sa bilo kog od menija.

VODIČ Prikazuje programski vodič. (► **str.129**)

INFO ⓘ Prikazuje informacije o trenutnom ekranu.

AD Uključuje ili isključuje audio opis.

APP/* Služi za biranje MHP TV izvora menija. (Samo u Italiji) (Samo za modele 32/37/42LD48**, 32/37/42/47/55LD68**, 32/42/47LD78**, 32/37/42LD88**)

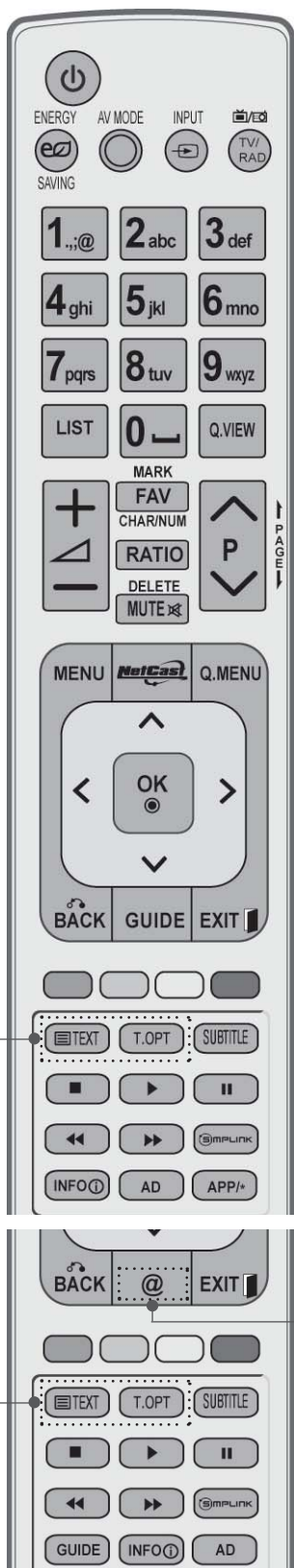

0 do 9 numerisana dugmad Izbor programa.
Izbor numerisanih stavki u meniju.

— (Razmak) Pravi razmak na tastaturi ekrana.

LIST (spisak) Prikazuje tabelu programa. (► str.55)

Q.VIEW(b.prelged) **Vraća prethodno gledani program.**

Dugmad u boji Ovi tasteri se upotrebljavaju za uređivanje teleteksta (samo za modele koji poseduju funkciju **TELETEKST**), ili programa .

SIMPLINK Pogledajte spisak priključenih AV uređaja sa TV-om.
Kada uzastopno pritiskate ovo dugme, na ekranu će se pojaviti meni za Simplink.(► str.62)

@ Direktan pristup vašem Internet portalu za zabavu i vesti, usluge koje je razvila kompanija Orange. (Samo u Francuskoj)

1 TASTERI ZA TELETEKST Ovi tasteri se koriste za teletekst. Za više detalja pogledajte odeljak „Teletekst“. (► str.177)

SUBTITLE (titl) Opoziva vaš prioritetni jezik titla u digitalnom režimu.

PRIPREMANJE

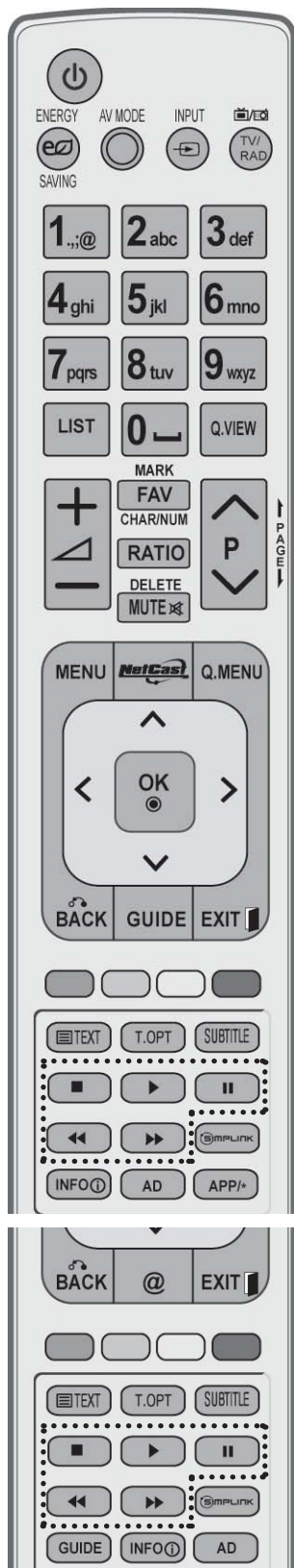

VOLUME Podešava jačinu zvuka.
Naviše /Dole

MARK (MARKIRANJE) Izaberite ulaz da biste primenili podešavanja Čarobnjaka za slike.
Markira i demarkira programe u meniju USB.

FAV Prikazuje izabrani omiljeni program.

CHAR/NUM Menja znak ili broj za NetCast meni.

RATIO Izaberite željeni odnos aspekta slike. (► **str.135**)

DELETE Briše uneseni znak kada unosite znak pomoću tastature na ekranu.

MUTE (bez zvuka) Uključuje i isključuje zvuk.

Programme Izbor programa.
Naviše/Dole

PAGE Naviše/ Dole Kretanje iz jednog kompletnog skupa informacije na sledeći.

SIMPLINK / MY MEDIA meni Za upravljanje menijem SIMPLINK ili MOJI MEDIJUMI (Foto lista, Lista muzike i lista filmova).
kontrolna dugmad

Postavljanje baterija

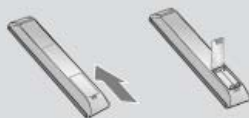

- Otvorite odeljak za baterije na pozadini i postavite baterije vodeći računa o polaritetu (+sa +,-sa -).
- Stavite dve AAA baterije od 1,5 V. Nemojte mešati stare sa novim baterijama.
- Zatvorite poklopac.
- Da biste izvadili baterije, izvršite postupak obratnim redosledom od onog prilikom instalacije.

LED LCD TV MODELI : 47/55LX9***

PRIBORI

Uverite se da su sledeći pribori obuhvaćeni sa Vašim TV. Ako bilo kakav pribor nedostaje, molimo stupite u kontakt sa prodavcem gde ste kupili TV.

- Prikazana slika se može razlikovati od izgleda ekrana na vašem televizoru.

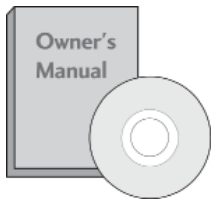

Korisnički priručnik

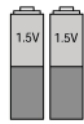

Baterije (AAA)

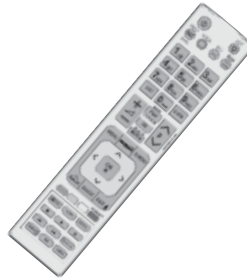

Daljinski upravljač



3D naočare (AG-S100)

Ova stavka nije uključena za sve modele.



Krpa za čišćenje
Krpa za čišćenje ekrana.

* Obrisite laganim pritiskom mrlje ili otiske prstiju na ekranu TV-a sa ovom krpom.

Nemojte koristiti rekordernu silu. To može uzrokovati ogrebotine ili promjenjenost boje.



Nero MediaHome 4 Essentials CD



Feritno jezgro
(Ova stavka nije uključena za sve modele.)

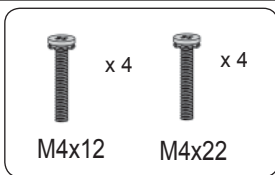

Zavrtnjevi za montažu postolja



Držać kabla

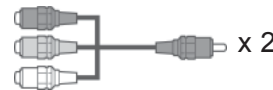

Komponentni kabl za povezivanje, AV kabl za povezivanje

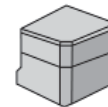

Poklopac stalka sa zadnje strane

Korišćenje feritnog jezgra (Ova funkcija nije dostupna za sve modele.)

Feritno jezgro se može upotrebiti za smanjivanje elektromagnetnih talasa prilikom priključivanja kabla za napajanje.

Što je feritno jezgro bliže kablju za napajanje, to bolje.



Postavite strujni utikač u blizini.

PRIPREMANJE

KONTROLE NA PREDNJOJ PLOČI

! NAPOMENA

- ▶ TV uređaj se može podesiti na režim pripravnosti da bi se smanjila potrošnja električne energije. TV uređaj možete i da isključite pomoću prekidača na televizoru ako neće raditi neko vreme, jer to smanjuje potrošnju električne energije. Potrošnja električne energije se može značajno smanjiti ako se nivo osvetljenosti slike smanji, čime se smanjuju i ukupni tekući troškovi.

▲ OPREZ

- ▶ Ne koračajte po staklenom postolju i ne izlažite ga udarcima. Može da se slomi, što može da prouzrokuje moguće povrede od delova stakla ili TV uređaj može da padne.
- ▶ Ne vucite TV uređaj. Može doći do oštećenja poda ili proizvoda.

- Prikazana slika se može razlikovati od izgleda ekrana na vašem televizoru.

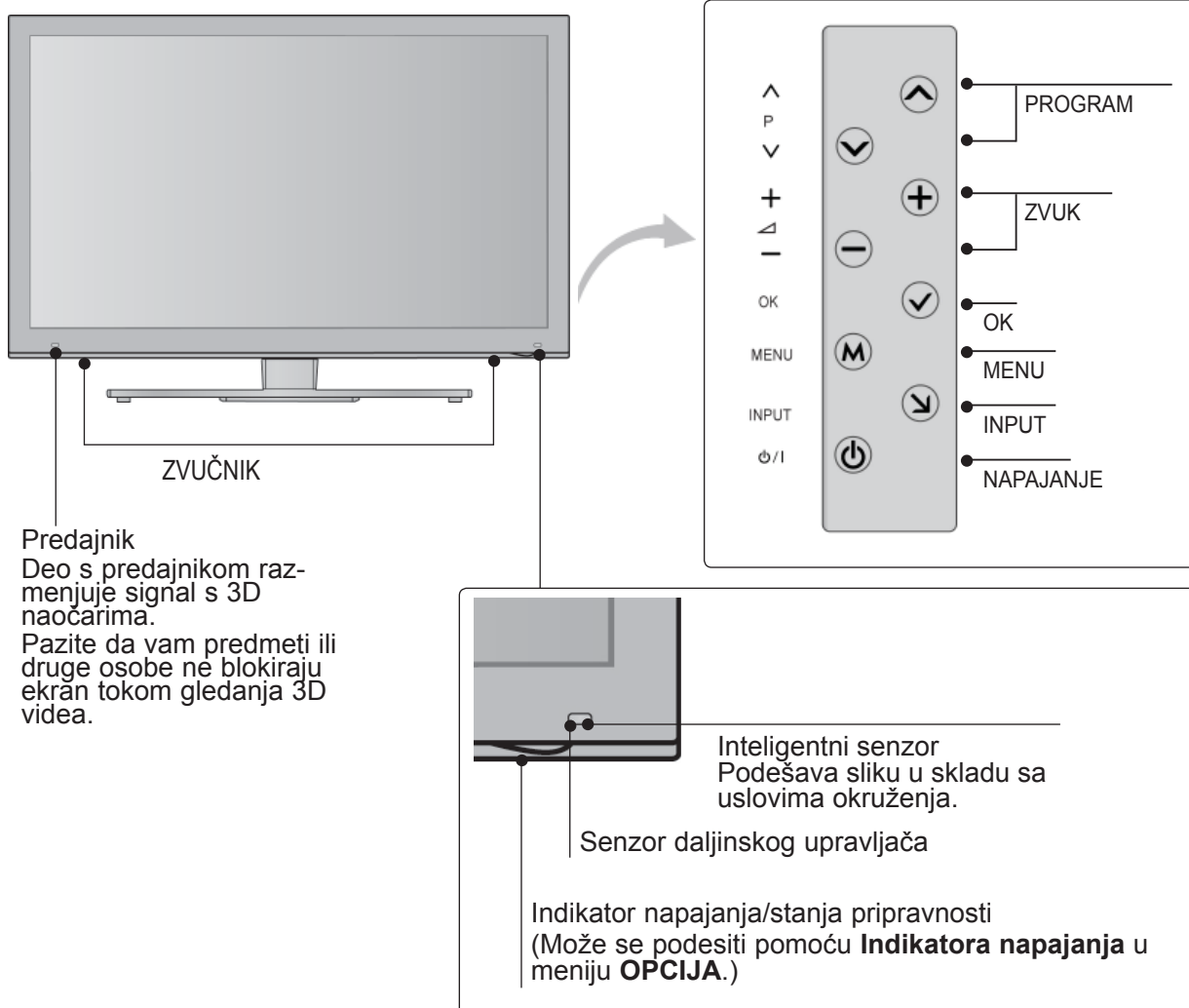

INFORMACIJE SA ZADNJE PLOČE

■ Prikazana slika se može razlikovati od izgleda ekrana na vašem televizoru.

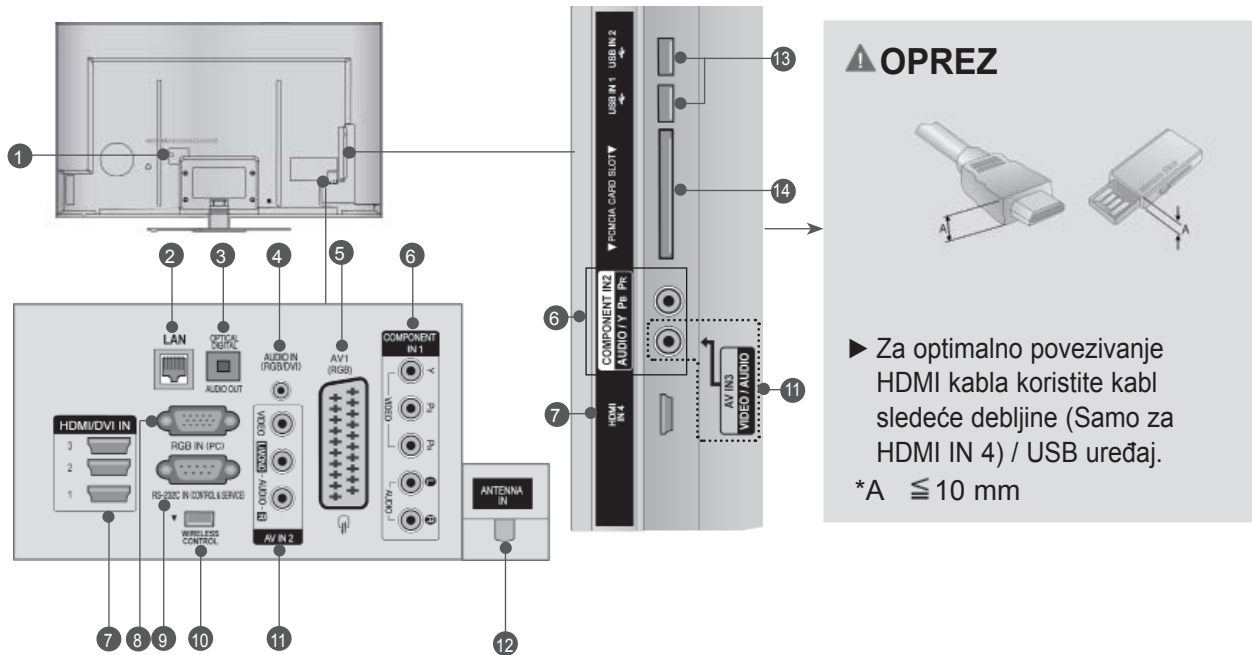

1 Utičnica napojnog kabela

Ovaj TV uređaj radi na naizmjeničnoj struji. Napon je naznačen na stranici sa tehničkim karakteristikama. (► str.184 do 200) Nemojte uključivati televizor u jednosmernu struju.

2 LAN

Mrežna veza za AccuWeather, Picasa, YouTube, itd. Takođe, koristi se za video zapise, fotografije i muzičke datoteke na lokalnoj mreži.

3 OPTIČKI DIGITALNI AUDIO IZLAZ

Povežite digitalni audio izlaz sa različitim vrstom opreme. Povežite se sa digitalnom audio komponentom. Koristite optički audio kabl.

4 RGB/DVI Audio ulaz

Povezuje audio signal od PC ili DTV.

5 Euro Scart utičnica (AV1)

Povezuje ulaz ili izlaz scart utičnice od eksternog uređaja na ovim utikačima.

6 Komponentni ulaz

Povezuje komponentni video/audio uređaj na ovim utikačima.

7 HDMI/DVI IN ulaz

Povezuje HDMI signal prema HDMI IN, ili DVI (VIDEO) signal prema HDMI/DVI port sa DVI prema HDMI kablom.

8 RGB IN ulaz

Povezuje izlaz iz PC.

9 RS-232C ULAZNI (KONTROLNI I SERVISNI) PORT

Povezuje sa RS-232C portom na PC. Ovaj port se koristi za režim „Usluga“ ili „Hotel“.

10 WIRELESS Control

Povežite bežični hardverski ključ sa TV uređajem da biste upravljali spoljnim ulaznim uređajima koji su povezani na kutiju bežičnog medijuma.

11 Audio/Video ulaz

Povežite audio/video izlaz na spoljnom uređaju sa ovim utičnicama.

12 Ulaz antene

Povežite antenu ili kabl sa ovim priključkom.

13 USB ulaz

Povežite USB uređaj za skladištenje sa ovim priključkom.

14 PCMCIA (Međunarodno udruženje za memorijske kartice personalnih kompjutera) konektor za karticu

Umetnite CI modul u PCMCIA OTVOR ZA KARTICU. (Ova funkcija nije dostupna u svim državama.)

⚠ OPREZ

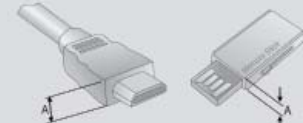

► Za optimalno povezivanje HDMI kabla koristite kabl sledeće debljine (Samo za HDMI IN 4) / USB uređaj.

*A ≤ 10 mm

PRIPREMANJE

MONTAŽA POSTOLJA

- Prikazana slika se može razlikovati od izgleda ekrana na vašem televizoru.

Prilikom sklapanja postolja za sto, proverite da li je zavrtnanj potpuno pritegnut. (Ako nije potpuno pritegnut, proizvod može da se iskrene prema napred nakon njegovog postavljanja.) Ako zavrtnanj previše pritegnete, onda može da proklizi u unutrašnjem delu zbog prejakne sile.

- 1 Pažljivo postavite stranu ekrana na podmetnuti jastuk da biste zaštitili ekran od oštećenja.



- 2 Spojite delove **osnove postolja** sa **postoljem** TV uređaja. Zatim, pritegnite zavrtnje koji drže **osnovu postolja**.

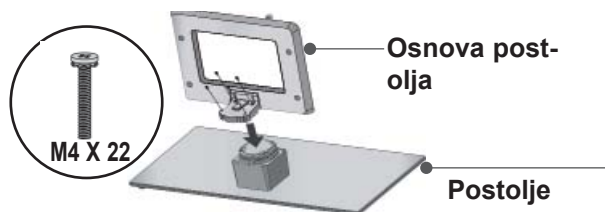

- 3 Bezbedno učvrstite 4 zavrtnja u otvorima na pozadini TV uređaja.



- 4 Montirajte delove **zadnjeg poklopca postolja** na televizor.



ZADNJI POKLOPAC ZA UREĐIVANJE KABLOVA

- Prikazana slika se može razlikovati od izgleda ekrana na vašem televizoru.

- 1 Pričvstite kabl za napajanje pomoću **držača kablova** na zadnjem poklopcu TV uređaja.

Na taj način ćete sprečiti da se kabl nenamerno isključi.



Držač kablova

- 2 Nakon povezivanja kablova kao što je potrebno, **instalirajte DRŽAČ KABLA** kao što je prikazano i objedinite kablove.

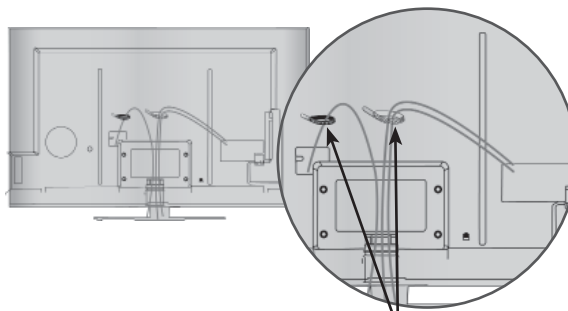

Držač kablova

OBRTNO POSTOLJE

- Prikazana slika se može razlikovati od izgleda ekrana na vašem televizoru.

Nakon instaliranja TV-a možete ga okretati nalevo ili nadesno za 20 stepeni da biste ga prilagodili Vašoj poziciji gledanja.

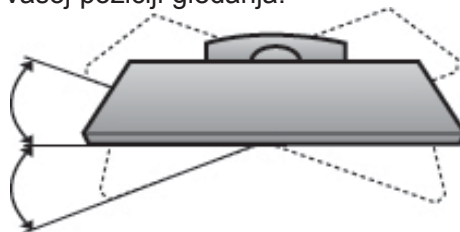

KENSINGTON SISTEM BEZBEDNOSTI

- Ova krpa nije dostupna za sve modele.
- Prikazana slika se može razlikovati od izgleda ekrana na vašem televizoru.

TV uređaj je opremljen sa konektorom za Kensington sistem bezbednosti koji se nalazi na zadnjoj ploči. Povežite kabl Kensington sistema bezbednosti na način prikazan u produžetku.

Detaljne informacije o instalaciji i upotrebi Kensington sistema bezbednosti potražite u korisničkom vodiču koji je isporučen zajedno sa Kensington sistemom bezbednosti.

Za više informacija, preko matične stranice <http://www.kensington.com> na Internetu kontaktirajte kompaniju

Kensington. Kompanija Kensington prodaje sisteme bezbednosti za skupu elektronsku opremu kao što su prenosivi računari i LCD projektori.

! NAPOMENA

- ▶ Kensington sistem bezbednosti je opcioni pribor.
- ▶ Ako je proizvod hladan na dodir, onda može nastati malo "treperenje" slike prilikom uključivanja.

Ovo je normalno, sve je u redu sa televizorom.

- ▶ Neke manje tačkaste greške mogu biti vidljive na ekranu, koje se pojavljuju kao male crvene, zelene ili plave tačke. Međutim one nemaju nikakav nepovoljan efekat na rad monitora.
- ▶ Izbegavajte dodirivanje LCD ekrana ili držanje prsta-iju za duži period vremena na ekranu.

To može dovesti do privremene izobličenosti slike na ekranu.

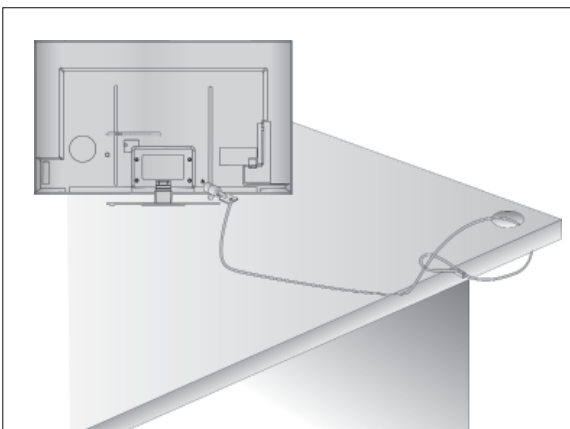

SAVETI ZA BEZBEDNU INSTALACIJU

- Trebalo bi da kupite neophodne komponente da biste bezbedno pričvrstili TV uređaj i da biste ga bezbedno prikali na zid.
- Postavite TV blizu zida da biste izbegli mogućnost njegovog padanja kada je gurnut.
- Niže navedena instrukcija je jedan od sigurnih načina kako da postavite TV, tako što ćete ga pričvrstiti na zid, izbegavajući mogućnost njegovog padanja napred kada ga slučajno povučete. Na taj način, preduzećete neophodne mere da sprečite pad televizora i moguće povrede. Ovo će takođe sprečiti oštećenje TV uređaja. Nemojte dozvoliti deci da se penju na TV uređaj ili da se kače na njega.

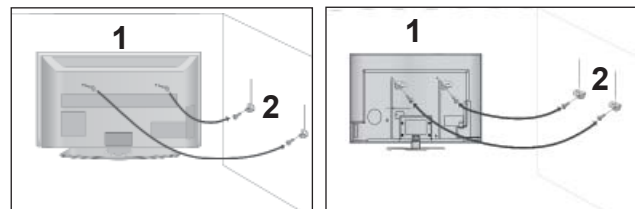

- 1 Upotrebite ušičaste zavrtnje ili zavrtnje TV konzole da biste učvrstili TV uređaj na način koji je prikazan na slici.
(Ako TV uređaj ima zavrtnje u ušičastim zavrtnjevima, onda ih olabavite.)
* Umetnite ušičaste zavrtnje ili zavrtnjeve TV konzole i čvrsto ih pritegnite u gornjim otvorima.

- 2 Pomoću zavrtnjeva pritegnite zidnu konzolu na zid. Izjednačite visinu konzole koja je montirana na zid.

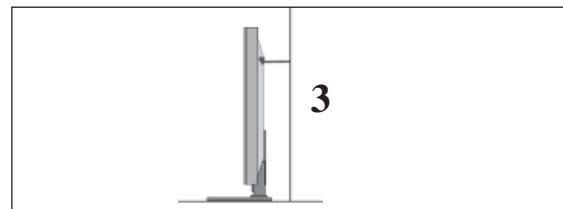

- 3 Koristite čvrst konopac kako biste ravno zakačili proizvod. Sigurnije je da vežete užu horizontalno u odnosu na zid i TV-a.

! NAPOMENA

- ▶ Kada pomerate TV prvo iskopčajte kablove.
- ▶ Upotrebite platformu ili orman koji je dovoljno jak i veliki da podrži veličinu i težinu TV-a.
- ▶ Za bezbednu upotrebu TV-a obezbedite da je visina nosača na zidu ista sa visinom TV-a.

PRIPREMANJE

- TV možete montirati na razne načine kao što su na zidu, na radnom stolu itd.
- TV je konstruisan da bude montiran horizontalno.

UZEMLJENJE

Proverite da li ste povezali kabl za uzemljenje za zaštitu od mogućeg strujnog udara. Ako uzemljavanje nije moguće neka vam kvalifikovani električar namontira odvojenu sklopku.

Nemojte pokušavati da uzemljite TV uređaj povezivanjem na telefonske kablove, gromobrane ili gasne cevi..



POSTAVLJANJE NA RADNOM STOLU SA POSTOLJEM

- Prikazana slika se može razlikovati od izgleda ekrana na vašem televizoru.

Radi adekvatne ventilacije ostavite slobodan prostor od 10 cm svuda oko TV uređaja.

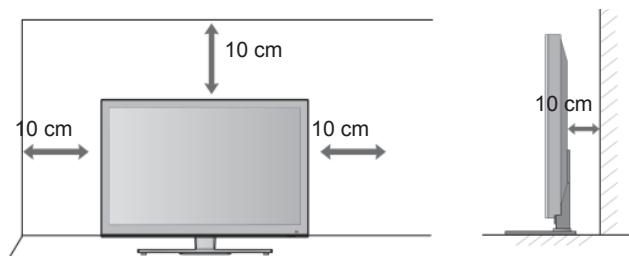

MONTAŽA NA ZIDU: HORIZONTALNO POSTAVLJANJE

- Preporučujemo korišćenje LG nosača za montiranje na zid prilikom montiranja TV-a na zid.
- Preporučujemo da kupite nosač za montiranje na zid koji podržava VESA standard.
- LG preporučuje da montiranje na zid obavi kvalifikovana profesionalna osoba za instaliranje.

! NAPOMENA

- ▶ Instalirajte nosač na čvrst zid koji je pod pravim uglom u odnosu na pod.
- ▶ Koristite poseban zidni nosač ako želite da instalirate TV uređaj na plafon ili kosi zid.
- ▶ Površina na kojoj će biti montiran zidni nosač treba da bude dovoljno jaka da bi izdržala težinu TV uređaja: npr. beton, prirodni kamen, cigla i šuplji blok.
- ▶ Dužina i tip zavrtnja koji se koriste za pričvršćivanje zavise od toga koji zidni nosač koristite. Više informacija potražite u uputstvima koja ste dobili uz nosač.
- ▶ Kompanija LG nije odgovorna za nezgode ili štetu na imovini ili TV aparatu nastalu zbog neispravne instalacije:
 - U slučaju kada nije korišćen zidni nosač koji je u skladu sa VESA standardom.
 - U slučaju neispravnog pričvršćivanja zavrtnja na površinu što može da dovede do pada TV uređaja i telesnih povreda.
 - Nepridržavanja preporučenog načina instalacije.

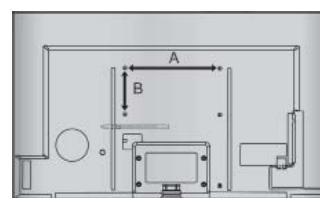
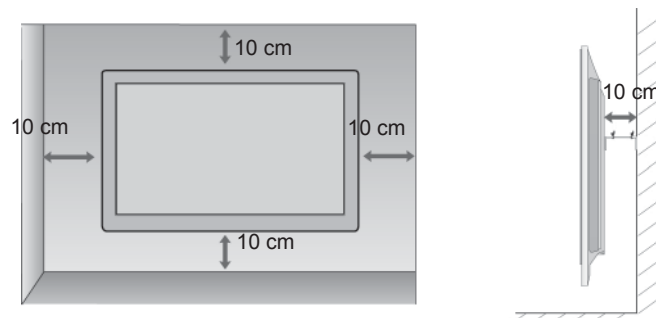

Model	VESA Standard (A * B)	Standard Zavrtnaj	Količina
47LX9***	200 * 200	M6	4
55LX9***	400 * 400	M6	4

KLJUČNE FUNKCIJE DALJINSKOG UPRAVLJAČA

Prilikom korišćenja daljinskog upravljača, usmerite ga u pravcu senzora daljinskog upravljača na TV-u.

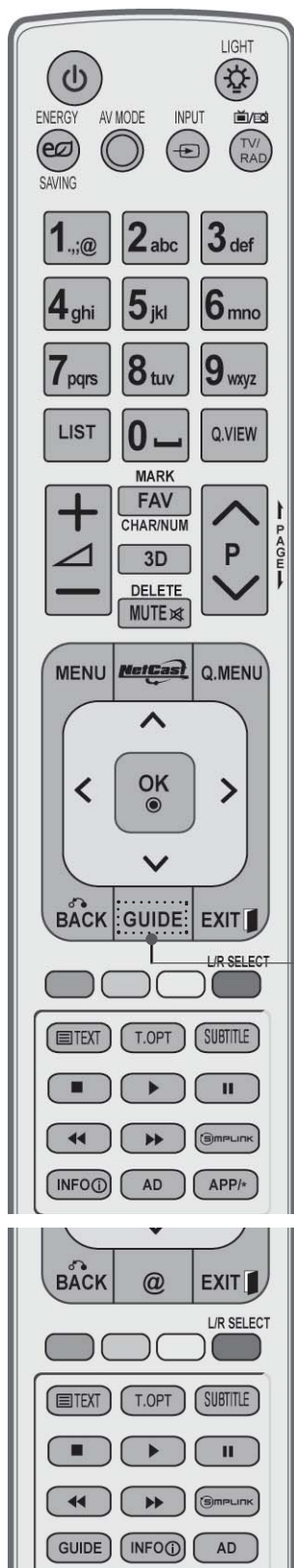

Uključuje TV iz stanja mirovanja ili ga isključuje u stanje mirovanje. (NAPAJANJE)

LIGHT Možete uključiti ili isključiti svetlo na daljinskom upravljaču.

ENERGY SAVING Podešava režim uštede energije za TV uređaj. (► **str.138**)

AV MODE Pomaže vam da izaberete i podesite sliku i zvuk kada povežete AV uređaje. (► **str.66**)

INPUT Režim spoljnog ulaza se ciklično menja prema uobičajenom redosledu. (► **str.57**)

TV/RAD Služi za biranje radija, TV i DTV kanala.

MENU Služi za izbor menija.

Briše sve prikaze na ekranu i vraća natrag na režim gledanja iz bilo kog menija. (► **str.31**)

NetCast Bira željeni NetCast izvor menija. (► **str.68**) (AccuWeather, Picasa, YouTube itd.)

Izvor NetCast meni se može razlikovati u zavisnosti od države.

Q. MENU Izabira željeni brzi izvor menija. (Format slike, Razgovetan glas II, Režim slike, Režim zvuka, Zvuk (ili Jezik za zvuk), Sleep tajmer, Preskakanje isključeno/uključeno, USB uređaj). (► **str.30**)

DUGME ZA SMER (gore/dole/levo/desno) Omogućava vam da se krećete kroz menije na ekranu i podešava sistemski podešavanja prema vašim prioritetima.

OK Potvrđuje vaš izbor ili prikazuje trenutni režim.

BACK Omogućava korisniku da se vrati jedan korak nazad u interaktivnoj aplikaciji, EPG ili ostalim interaktivnim funkcijama korisnika.

EXIT Briše sve poruke sa ekrana i vraća se na prikaz TV-a sa bilo kog od menija.

VODIČ Prikazuje programski vodič. (► **str.129**)

INFO ⓘ Prikazuje informacije o trenutnom ekranu.

AD Uključuje ili isključuje audio opis.

APP/* Služi za biranje MHP TV izvora menija. (Samo u Italiji) (Samo za modele 47/55LX98**)

PRIPREMANJE



0 do 9 numerisana dugmad Služi za biranje programa.
Služi za biranje numerisanih stavki u meniju.

— (Razmak) Pravi razmak na tastaturi ekrana.

LIST (spisak) Prikazuje tabelu programa. (► str. 55)

Q.VIEW Vraća prethodno gledani program.

Dugmad u boji Ovi tasteri se upotrebljavaju za uređivanje teleteksta (samo za modele koji poseduju funkciju **TELETEKST**), ili programa .

IZBOR L/D Služi za prikazivanje 3D video zapisa. (► str.89)

SIMPLINK Pogledajte spisak priključenih AV uređaja sa TV-om.
Kada uzastopno pritiskate ovo dugme, na ekranu će se pojaviti meni za Simplink.(► str.62)

@ Direktan pristup vašem Internet portalu za zabavu i vesti, usluge koje je razvila kompanija Orange. (Samo u Francuskoj)

1 TASTERI ZA TELETEKST Ovi tasteri se koriste za teletekst. Za više detalja pogledajte odeljak „Teletekst“. (► str.177)

SUBTITLE (titl) Opoziva vaš prioritetni jezik titla u digitalnom režimu.



VOLUME GORE /DOLE Podešava jačinu zvuka.

Obeleži Izaberite ulaz da biste primenili podešavanja Čarobjaka za slike. Markira i demarkira programe u meniju USB.

FAV Prikazuje izabrani omiljeni program.

CHAR/NUM Menja znak ili broj za NetCast meni.

3D Služi za prikazivanje 3D video zapisa. (► **str.88**)

DELETE Briše uneseni znak kada unosite znak pomoću tastature na ekranu.

MUTE Uključuje i isključuje zvuk.

Program GORE/DOLE Služi za biranje programa.

PAGE Naviše/ Dole Kretanje iz jednog kompletnog skupa informacije na sledeći.

SIMPLINK / MY MEDIA Za upravljanje menijem SIMPLINK ili MY MEDIA (Foto lista, lista muzike i lista filmova). kontrolna dugmad

Postavljanje baterija

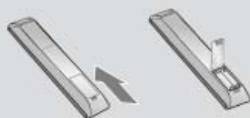

- Otvorite poklopac odeljka za baterije na pozadini i postavite baterije vodeći računa o polaritetu (+sa +,-sa -).
- Stavite dve AAA baterije od 1,5 V. Nemojte mešati stare ili korišćene baterije sa novim baterijama.
- Zatvorite poklopac.
- Da biste izvadili baterije, izvršite postupak obratnim redosledom od onog prilikom instalacije.

PRIPREMANJE

LED LCD TV MODELI : 42/47LE73**

PRIBORI

Uverite se da su sledeći pribori obuhvaćeni sa Vašim TV. Ako bilo kakav pribor nedostaje, molimo stupite u kontakt sa prodavcem gde ste kupili TV.

- Prikazana slika se može razlikovati od Vašeg TV-a.



Korisničko uputstvo

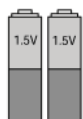

Baterije (AAA)



Daljinski upravljač



Nero MediaHome 4 Essentials CD



Držać kabla



Držać za kabl

Ova stavka nije uključena za sve modele.



Krpa za čišćenje
Krpa za čišćenje
ekrana.

* Obrišite laganim pritiskom mrlje ili otiske prstiju na ekranu TV-a sa ovom krpom.

Nemojte koristiti rekordernu silu. To može uzrokovati ogrebotine ili promenu boje.

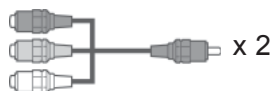

Komponentni kabl za povezivanje, AV kabl za povezivanje

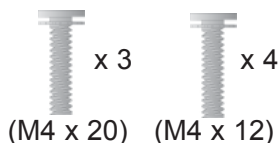

Zavrtnjevi za montažu postolja

Korišćenje feritnog jezgra (Ova funkcija nije dostupna za sve modele.)

Feritno jezgro se može upotrebiti za smanjivanje elektromagnetnih talasa priključivanja kabla za napajanje. Što je feritno jezgro bliže kablju za napajanje, to bolje.



Postavite strujni utikač u blizini.



Feritno jezgro (Ova stavka nije uključena za sve modele.)

KONTROLE NA PREDNJOJ PLOČI

! NAPOMENA

- ▶ TV uređaj se može podesiti na režim pripravnosti da bi se smanjila potrošnja električne energije. TV uređaj možete i da isključite pomoću prekidača na televizoru ako neće raditi neko vreme, jer to smanjuje potrošnju električne energije. Potrošnja električne energije se može značajno smanjiti ako se nivo osvetljenosti slike smanji, čime se smanjuju i ukupni tekući troškovi.

▲ OPREZ

- ▶ Ne koračajte po staklenom postolju i ne izlažite ga udarcima. Može da se slomi, što može da prouzrokuje moguće povrede od delova stakla ili TV uređaj može da padne.
- ▶ Ne vucite TV uređaj. Može doći do oštećenja poda ili proizvoda.

- Prikazana slika se može razlikovati od Vašeg TV-a.

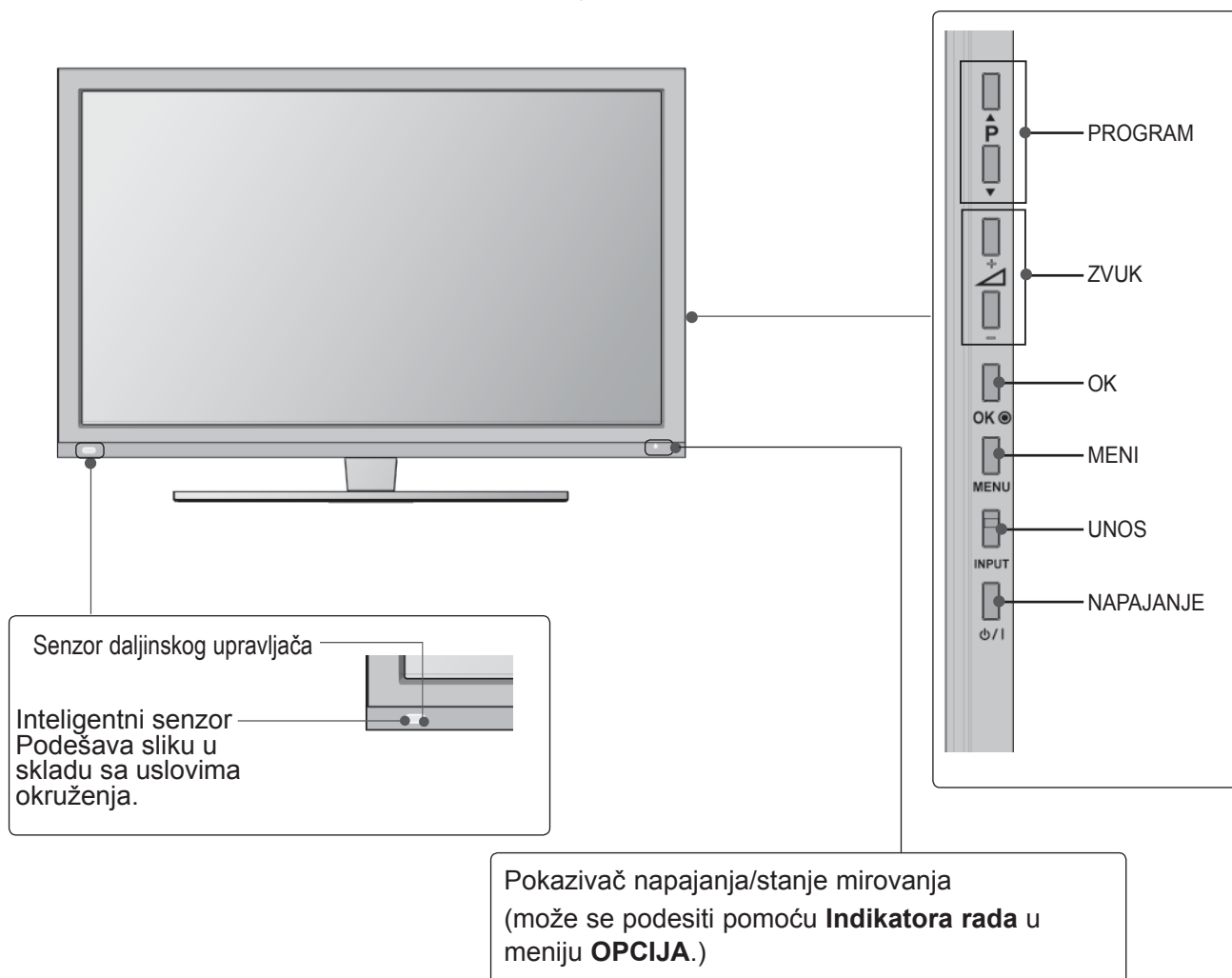

PRIPREMANJE

INFORMACIJE NA ZADNJOJ PLOČI

- Prikazana slika se može razlikovati od Vašeg TV-a.

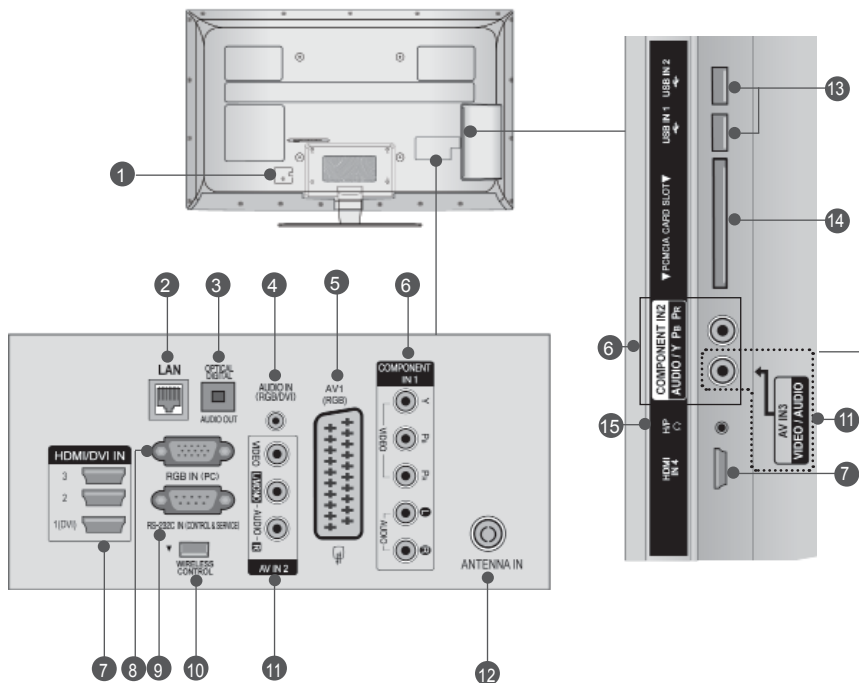

OPREZ

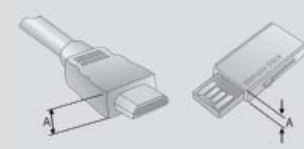

► Za optimalno povezivanje HDMI kabl koristite kabl sledeće debljine (Samo za HDMI IN 4) / USB uređaj.
*A ≤ 10 mm

- 1 Utičnica napojnog kabla**
Ovaj TV radi na naizmjeničnoj struji. Napon je naznačen na stranici tehničkih karakteristika. (► str.184 do 200) Nemojte nikada uključivati TV uređaj na jednosmernu struju.
- 2 LAN**
Mrežna veza za AccuWeather, Picasa, YouTube, itd.
Takođe, koristi se za video zapise, fotografije i muzičke datoteke na lokalnoj mreži.
- 3 OPTIČKI DIGITALNI AUDIO IZLAZ**
Povežite digitalni audio izlaz sa različitom vrstom opreme.
Povežite se sa digitalnom audio komponentom. Koristite optički audio kabl.
- 4 RGB/DVI Audio ulaz**
Connect the audio from a PC or DTV.
- 5 Euro Scart utičnica (AV1)**
Povezuje ulaz ili izlaz scart utičnice od eksternog uređaja na ovim utikačima.
- 6 Komponentni ulaz**
Povezuje komponentni video/audio uređaj na ovim utikačima.
- 7 HDMI/DVI IN ulaz**
Povezuje HDMI signal prema HDMI IN, ili DVI (VIDEO) signal prema HDMI/DVI port sa DVI prema HDMI kablom.
- 8 RGB IN ulaz**
Povezuje izlaz iz PC.
- 9 RS-232C ULAZNI (KONTROLNI I SERVISNI) PORT**
Povezuje sa RS-232C portom na PC.
Ovaj port se koristi za režim „Usluga“ ili „Hotel“.
- 10 WIRELESS Control**
Povežite bežični hardverski ključ sa TV uređajem da biste upravljali spoljnim ulaznim uređajima koji su povezani na kutiju bežičnog medijuma.
- 11 Audio/Video ulaz**
Povezuje audio/video izlaz od eksternog uređaja na ovim utikačima.
- 12 Ulaz antene**
Povežite antenu ili kabl sa ovim priključkom.
- 13 USB ulaz**
Povežite USB uređaj za skladištenje sa ovim priključkom.
- 14 PCMCIA (Međunarodno udruženje za memorijske kartice personalnih kompjutera) konektor za karticu**
Umetnite CI modul u PCMCIA CARD SLOT. (Ova funkcija nije dostupna u svim državama.)
- 15 Slušalice**
Priključite slušalice u utičnicu za slušalice.

MONTAŽA POSTOLJA

■ Prikazana slika se može razlikovati od Vašeg TV-a. Prilikom sklapanja postolja za sto, proverite da li je zavrtnanj potpuno pritegnut. (Ako nije potpuno pritegnut, proizvod može da padne prema napred nakon njegovog postavljanja.) Ako zavrtnanj previše pritegnete, onda može da proklizi u unutrašnjem delu zbog prejake sile.

- 1 Pažljivo postavite stranu ekrana na podmetnuti jastuk da zaštitite ekran od oštećivanja

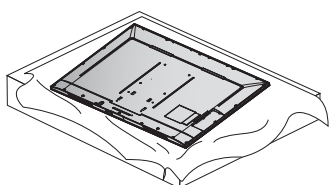

- 2 Sastavite delove **osnove postolja sa osnovom** TV uređaja. Zatim, pritegnite zavrtnje koji drže **osnovu postolja**.

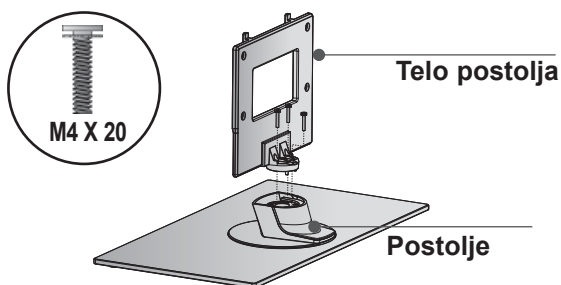

- 3 Montirajte TV kao što je prikazano.

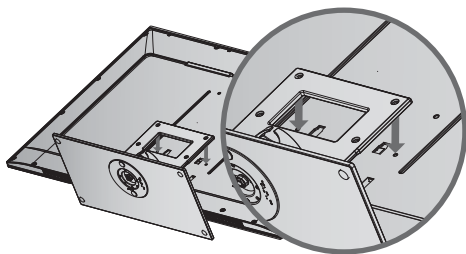

- 4 Učvrstite bezbedno 4 zavrtnja u otvorima na pozadini TV-a.

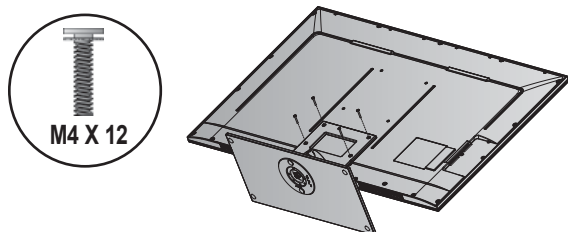

ZADNJI POKLOPAC ZA UREĐENJE KABLOVA

■ Prikazana slika se može razlikovati od Vašeg TV-a. **ZA STONO POSTOLJE**

- 1 Postavite **držač kablova** kao što je prikazano.

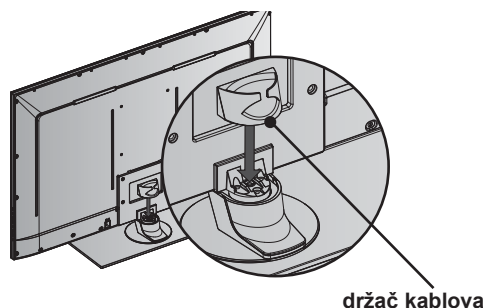

držač kablova

- 2 Povežite neophodne kablove. Da biste povezali dodatnu opremu, pogledajte odeljak **Podešavanje Spoljne Opreme**.

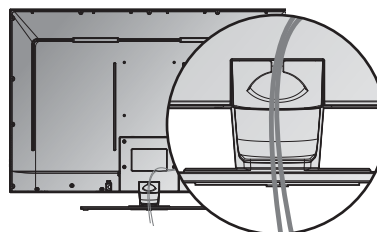

ZA ZIDNI NOSAČ

- 1 Nakon povezivanja kablova kao što je potrebno, **instalirajte DRŽAČ KABLA** kao što je prikazano i objedinite kablove. Da biste povezali dodatnu opremu, pogledajte odeljak **Podešavanje Spoljne Opreme**.

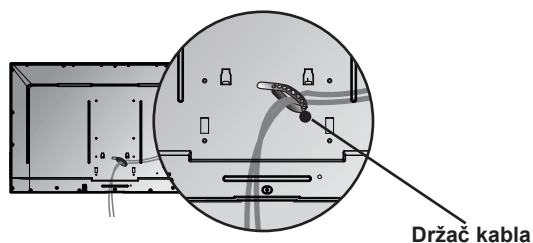

Držač kabla

! NAPOMENA

► Nemojte koristiti **KARIKU ZA UREĐIVANJE KABLOVA** da biste podizali TV.

- Ako ispustite TV uređaj, možete se povrediti ili se TV uređaj može oštetiti.

KENSINGTON SISTEM BEZBEDNOSTI

- Ova krpa nije dostupna za sve modele.
- Prikazana slika se može razlikovati od Vašeg TV-a.

TV uređaj je opremljen sa konektorom za Kensington sistem bezbednosti koji se nalazi na zadnjoj ploči. Povežite kabl Kensington sistema bezbednosti na način prikazan u produžetku.

Detaljne informacije o instalaciji i upotrebi Kensington sistema bezbednosti potražite u korisničkom vodiču koji je isporučen zajedno sa Kensington sistemom bezbednosti.

Za više informacija, preko matične stranice <http://www.kensington.com> na Internetu kontaktirajte kompaniju

Kensington. Kompanija Kensington prodaje sisteme bezbednosti za skupu elektronsku opremu kao što su prenosivi računari i LCD projektori.

! NAPOMENA

- ▶ Kensington sistem bezbednosti je opcioni pribor.
- ▶ Ako je proizvod hladan na dodir, onda može nastati malo "treperenje" slike prilikom uključivanja. Ovo je normalno, sve je u redu sa televizorom.
- ▶ Neke manje tačkaste greške mogu biti vidljive na ekranu, koje se pojavljuju kao male crvene, zelene ili plave tačke. Međutim one nemaju nikakav nepovoljan efekat na rad monitora.
- ▶ Nemojte dodirivati LCD ekran ili držati prst (prste) na ekranu duži vremenski period. Dodirivanje može izazvati privremenu izobličenost na ekranu.

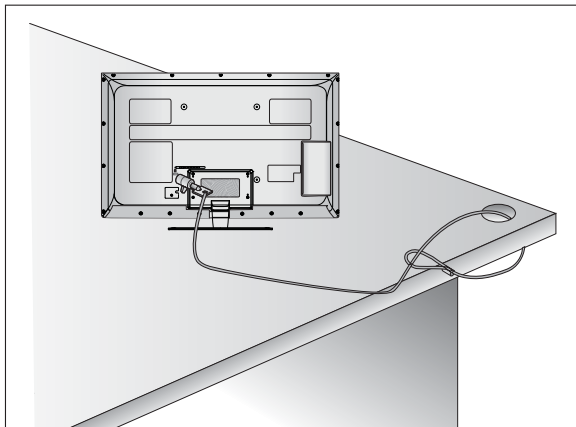

SAVETI ZA BEZBEDNU INSTALACIJU

- Trebalo bi da kupite neophodne komponente da biste bezbedno pričvrstili TV uređaj i bezbedno ga prikačili na zid.
- Postavite TV uređaj blizu zida da biste izbegli mogućnost njegovog pada kada ga slučajno gurnete.
- Niže navedeno uputstvo je jedan od sigurnih načina kako da postavite TV, tako što ćete ga pričvrstiti na zid, izbegavajući mogućnost njegovog padanja napred kada ga slučajno povučete. Na taj način, preduzećete neophodne mere da sprečite pad televizora i moguće povrede. Takođe, sprečićete i oštećenje TV uređaja. Pobrinite se da se deca ne penju ili vise na TV uređaju.

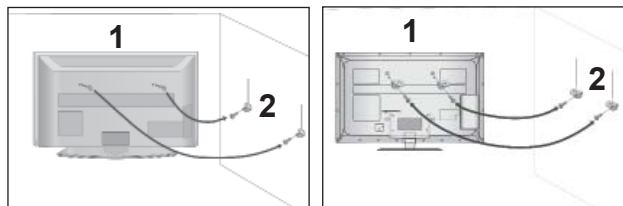

- 1 Da biste učvrstili TV uređaj na zid, na način prikazan na slici, upotrebite ušičaste zavrtnje ili zavrtnje TV konzole. (Ako Vaš TV uređaj ima zavrtnje u ušičastim zavrtnjevima, onda ih olabavite.)
* Umetnite ušičaste zavrtnje ili zavrtnjeve TV konzole i čvrsto ih pritegnite u gornjim otvorima.

- 2 Pomoću zavrtnjeva pritegnite zidne nosače na zid. Izjednačite visinu nosača koji je montiran na zid.

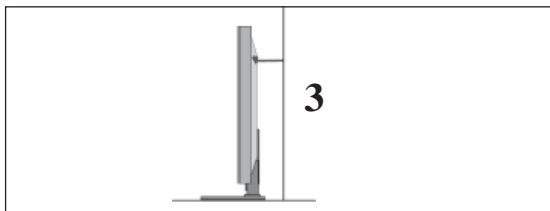

- 3 Koristite čvrst konopac kako biste ravno zakačili proizvod. Sigurnije je da vežete užu horizontalno u odnosu na zid i TV-a.

! NAPOMENA

- ▶ Kada pomerate TV prvo iskopčajte kablove.
- ▶ Upotrebite platformu ili orman koji je dovoljno jak i veliki da podrži veličinu i težinu TV-a.
- ▶ Za bezbednu upotrebu TV-a obezbedite da je visina nosača na zidu ista sa visinom TV-a.

- TV možete montirati na razne načine kao što su na zidu, na radnom stolu itd.
- TV je konstruisan da bude montiran horizontalno.

UZEMLJENJE

Proverite da li ste povezali kabl za uzemljenje za zaštitu od mogućeg strujnog udara. Ako uzemljavanje nije moguće, neka vam kvalifikovani električar namontira odvojenu sklopku.

Nemojte pokušavati da uzemljite TV uređaj povezivanjem na telefonske kablove, gromobrane ili gasne cevi..

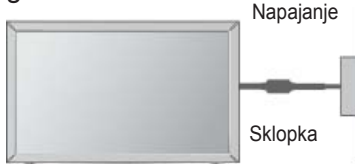

POSTAVLJANJE NA RADNOM STOLU SA POSTOLJEM

- Prikazana slika se može razlikovati od Vašeg TV-a.

Radi adekvatne ventilacije ostavite slobodan prostor od 10 cm svuda oko TV uređaja.

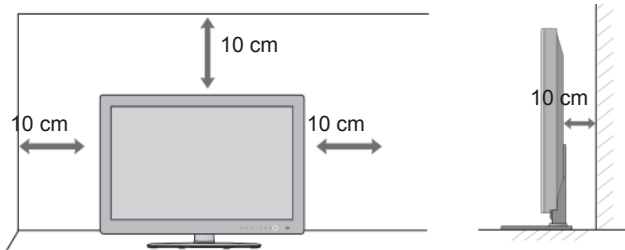

MONTAŽA NA ZIDU: HORIZONTALNO POSTAVLJANJE

- Preporučujemo korišćenje LG nosača za montiranje na zid prilikom montiranja TV-a na zid.
- Preporučujemo da kupite nosač za montiranje na zid koji podržava VESA standard.
- LG preporučuje da montiranje na zid obavi kvalifikovana profesionalna osoba za instaliranje.

! NAPOMENA

- ▶ Instalirajte nosač na čvrst zid koji je pod pravim uglom u odnosu na pod.
- ▶ Koristite poseban zidni nosač ako želite da instalirate TV uređaj na plafon ili kosi zid.
- ▶ Površina na kojoj će biti montiran zidni nosač treba da bude dovoljno jaka da bi izdržala težinu TV uređaja: npr. beton, prirodni kamen, cigla i šupli blok.
- ▶ Dužina i tip zavrtnja koji se koriste za pričvršćivanje zavise od toga koji zidni nosač koristite. Za više informacija, pročitajte uputstva isporučena zajedno sa nosačem.
- ▶ Kompanija LG nije odgovorna za nezgode ili štetu na imovini ili TV aparatu nastalu zbog neispravne instalacije:
 - U slučaju kada nije korišćen zidni nosač koji je u skladu sa VESA standardom.
 - U slučaju neispravnog pričvršćivanja zavrtnja na površinu što može da dovede do pada TV uređaja i telesnih povreda.
 - U slučaju nepridržavanja preporučenog načina instalacije.

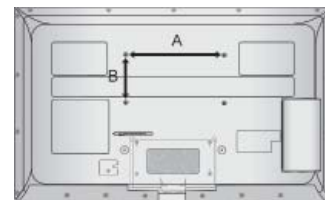
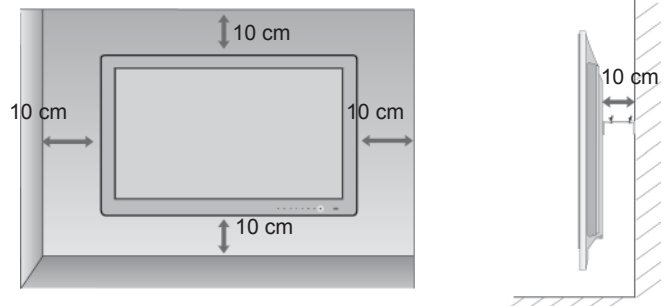

Model	VESA (A * B)	Standardni Zavrtnj	Količina
42/47LE73**	200 * 200	M6	4

OBRTNO POSTOLJE

- Prikazana slika se može razlikovati od Vašeg TV-a.

Nakon instaliranja TV-a možete ga okretati nalevo ili nadesno za 20 stepeni da biste ga prilagodili Vašoj poziciji gledanja.

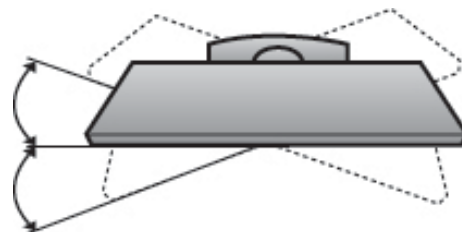

PRIPREMANJE

KLJUČNE FUNKCIJE DALJINSKOG UPRAVLJAČA

Prilikom korišćenja daljinskog upravljača, usmerite ga u pravcu senzora daljinskog upravljača na TV-u.

PRIPREMANJE



⏻ (NAPAJANJE) Uključuje TV iz stanja mirovanja ili ga isključuje u stanje mirovanje.

LIGHT Možete uključiti ili isključiti svetlo na daljinskom upravljaču.

UŠTEDA ENERGIJE Podešava režim uštede energije za TV uređaj. (► **str.138**)

AV MODE Pomaže vam da izaberete i podesite sliku i zvuk kada povežete AV uređaje. (► **str.66**)

INPUT Režim spolnog ulaza se ciklično menja prema uobičajenom redosledu. (► **str.57**)

TV/RAD Služi za biranje radija, TV i DTV kanala.

MENU Služi za izbor menija. Briše sve prikaze na ekranu i vraća natrag na režim gledanja iz bilo kog menija. (► **str.31**)

NetCast Bira željeni NetCast izvor menija. (► **str.68**) (AccuWeather, Picasa, YouTube itd.) NetCast izvor menija može se razlikovati u zavisnosti od države.

Q. MENU Bira željeni brzi izvor menija. (Format slike, Razgovetan glas II, Režim slike, Režim zvuka, Zvuk(ili Jezik za zvuk), Sleep tajmer, Preskakanje isključeno/uključeno, USB uređaj). (► **str.30**)

DUGME ZA SMER (gore/dole/levo/desno) Omogućava vam da se krećete kroz menije na ekranu i podešava sistemska podešavanja prema vašim prioritetima.

OK Potvrđuje vaš izbor ili prikazuje trenutni režim.

BACK Omogućava korisniku da se vrati jedan korak nazad u interaktivnoj aplikaciji, EPG ili ostalim interaktivnim funkcijama korisnika.

EXIT Briše sve poruke sa ekrana i vraća se na prikaz TV-a sa bilo kog od menija.

VODIČ Prikazuje programski vodič. (► **str.129**)

INFO ⓘ Prikazuje informacije o trenutnom ekranu.

AD Uključuje ili isključuje audio opis.

APP/* Služi za biranje MHP TV izvora menija. (Samo u Italiji) (Samo za modele 42/47LE7380)



0 do 9 numerisana dugmad Izbor programa.
Izbor numerisanih stavki u meniju.

— (Razmak) Pravi razmak na tastaturi ekrana.

LIST (spisak) Prikazuje tabelu programa. (► str.55)

Q.VIEW(b.prelged) **Vraća prethodno gledani program.**

Dugmad u boji Ovi tasteri se upotrebljavaju za uređivanje teleteksta (samo za modele koji poseduju funkciju **TELETEKST**), ili programa .

SIMPLINK Pogledajte spisak priključenih AV uređaja sa TV-om.
Kada uzastopno pritiskate ovo dugme, na ekranu će se pojaviti meni za Simplink.(► str.62)

@ Direktan pristup vašem Internet portalu za zabavu i vesti, usluge koje je razvila kompanija Orange. (Samo u Francuskoj)

1

1 TASTERI ZA TELETEKST Ovi tasteri se koriste za teletekst. Za više detalja pogledajte odeljak „Teletekst“. (► str.177)

SUBTITLE (titl) Opoziva vaš prioritetni jezik titla u digitalnom režimu.

PRIPREMANJE



VOLUME Podešava jačinu zvuka.
Naviše /Dole

MARK (MARKIRANJE) Izaberite ulaz da biste primenili podešavanja Čarobnjaka za slike.
Markira i demarkira programe u meniju USB.

FAV Prikazuje izabrani omiljeni program.

CHAR/NUM Menja znak ili broj za NetCast meni.

RATIO Izaberite željeni odnos aspekta slike. (► **str.135**)

DELETE Briše uneseni znak kada unosite znak pomoću tastature na ekranu.

MUTE (bez zvuka) Uključuje i isključuje zvuk.

Programme Naviše/Dole Izbor programa.

PAGE Naviše/Dole Kretanje iz jednog kompletnog skupa informacije na sledeći.

SIMPLINK / MY MEDIA meni kontrolna dugmad Za upravljanje menijem SIMPLINK ili MOJI MEDIJUMI (Foto lista, Lista muzike i lista filmova).

Postavljanje baterija

- Otvorite odeljak za baterije na pozadini i postavite baterije vodeći računa o polaritetu (+sa +,-sa -).
- Stavite dve AAA baterije od 1,5 V. Nemojte mešati stare sa novim baterijama.
- Zatvorite poklopac.
- Da biste izvadili baterije, izvršite postupak obratnim redosledom od onog prilikom instalacije.

MODELI PLAZMA TELEVIZORA : 50/60PK5**, 50/60PK7***, 50/60PK9*** , 50/60PX9***

PRIBORI

Uverite se da su sledeći pribori obuhvaćeni sa Vašim TV. Ako bilo kakav pribor nedostaje, molimo stupite u kontakt sa prodavcem gde ste kupili TV.

■ Prikazana slika se može razlikovati od Vašeg TV-a.



Korisničko uputstvo



Bežični LAN za širokopojasni /adapter jednosmerna struje (AN-WF100)

(Samo za modele 50/60PK950, 50/60PK950N, 50/60PK980, 50/60PK990, 50/60PX950N, 50/60PX980, 50/60PX990)

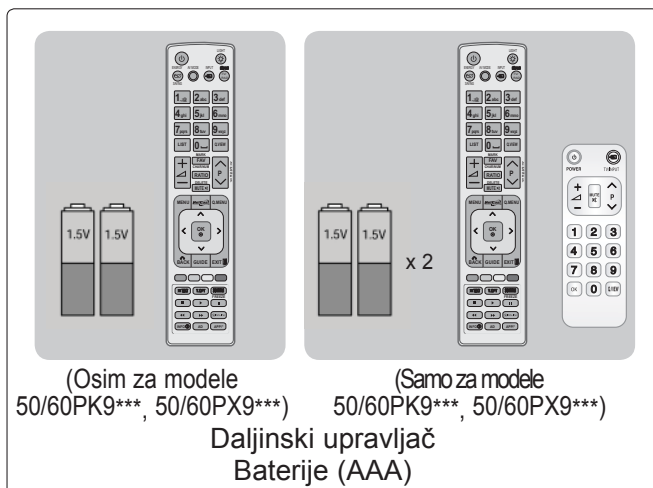

(Osim za modele 50/60PK9***, 50/60PX9***)

(Samo za modele 50/60PK9***, 50/60PX9***)

Daljinski upravljač
Baterije (AAA)



Nero MediaHome 4 Essentials CD



Kabl za napajanje

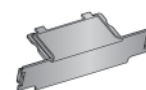

Zaštitni poklopac



3D naočare (AG-S100)
(Samo za modele 50/60PX9***)



Držak kabla



Držak za kabl
(Samo za modele 50/60PK7***, 50/60PK9***, 50/60PX9***)



krpe za čišćenje (rukavice)
(Samo za modele 50/60PX9***)

PRIPREMANJE

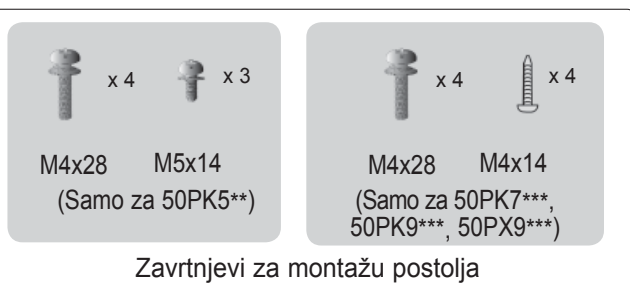

M4x28 x4 M5x14 x3
(Samo za 50PK5**)

M4x28 x4 M4x14 x4
(Samo za 50PK7***, 50PK9***, 50PX9***)

Zavrtnjevi za montažu postolja

Ova stavka nije uključena za sve modele.



Krpa za čišćenje
Krpa za čišćenje ekrana.

* Obrišite laganim pritiskom mrlje ili otiske prstiju na ekranu TV-a sa ovom krpom.

Nemojte koristiti rekomenovanu silu. To može uzrokovati ogrebotine ili promenu boje.



Feritno jezgro
(Ova stavka nije uključena za sve modele.)

Feritno jezgro se može koristiti za smanjivanje elektromagnetnog zračenja pri povezivanju priključka za napajanje. Što je bliže feritno jezgro prema strujnom kablju, to bolje.

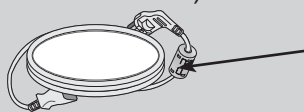

Postavite strujni utikač u blizini.



Feritno jezgro
(Ova stavka nije uključena za sve modele.)

Feritno jezgro se može koristiti za smanjivanje elektromagnetnog zračenja pri povezivanju LAN kabla.

Postavite feritno jezgro dalje od televizora i namotajte LAN kabl u feritno jezgro jedanput.

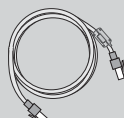

PRIPREMANJE

KONTROLE NA PREDNJOJ PLOČI

! NAPOMENA

- ▶ TV uređaj se može podesiti na režim pripravnosti da bi se smanjila potrošnja električne energije. TV uređaj možete i da isključite pomoću prekidača na televizoru ako neće raditi neko vreme, jer to smanjuje potrošnju električne energije. Potrošnja električne energije se može značajno smanjiti ako se nivo osvetljenosti slike smanji, čime se smanjuju i ukupni tekući troškovi.

▲ OPREZ

- ▶ Ne koračajte po staklenom postolju i ne izlažite ga udarcima. Može da se slomi, što može da prouzrokuje moguće povrede od delova stakla ili TV uređaj može da padne.
- ▶ Ne vucite TV uređaj. Može doći do oštećenja poda ili proizvoda.

- Prikazana slika se može razlikovati od Vašeg TV-a.

Samo za modele 50/60PK5**

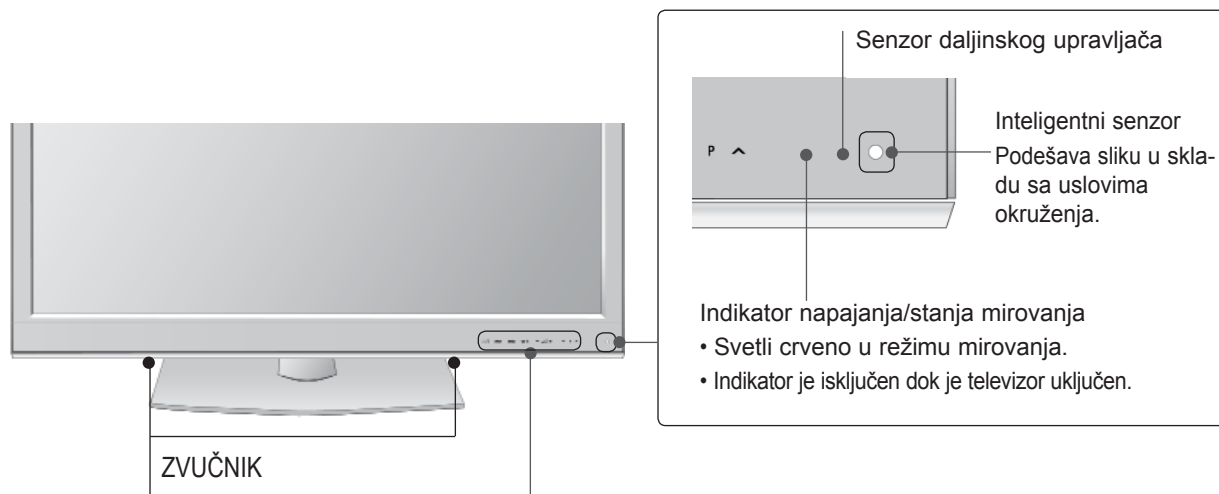

Dugme

Pritisnite dugme da biste aktivirali željenu funkciju.

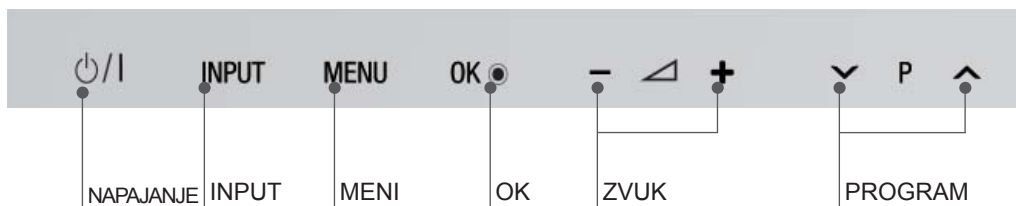

Samo za modele 50/60PK7*, 50/60PK9***, 50/60PX9*****

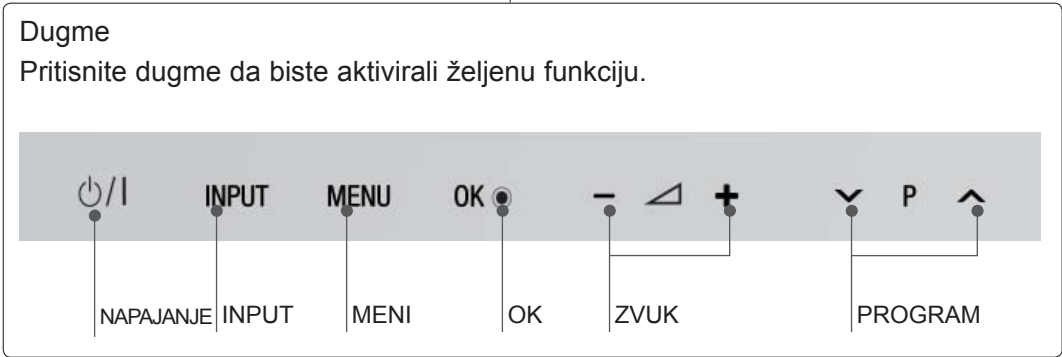
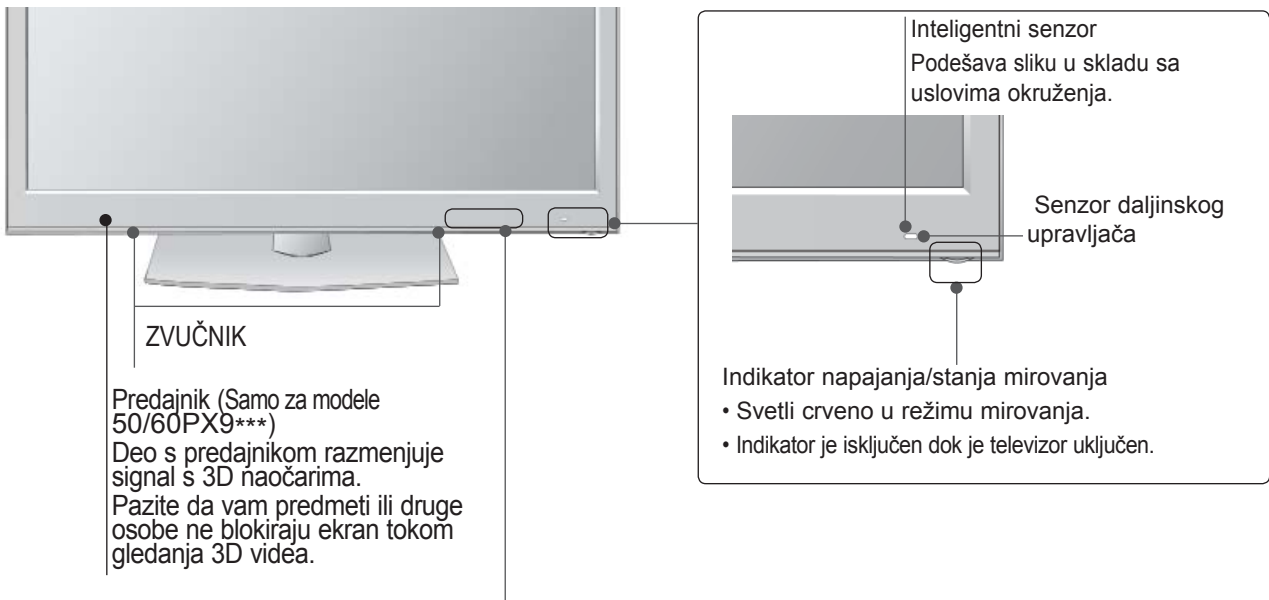

PRIPREMANJE

INFORMACIJE NA ZADNJOJ PLOČI

- Prikazana slika se može razlikovati od Vašeg TV-a.

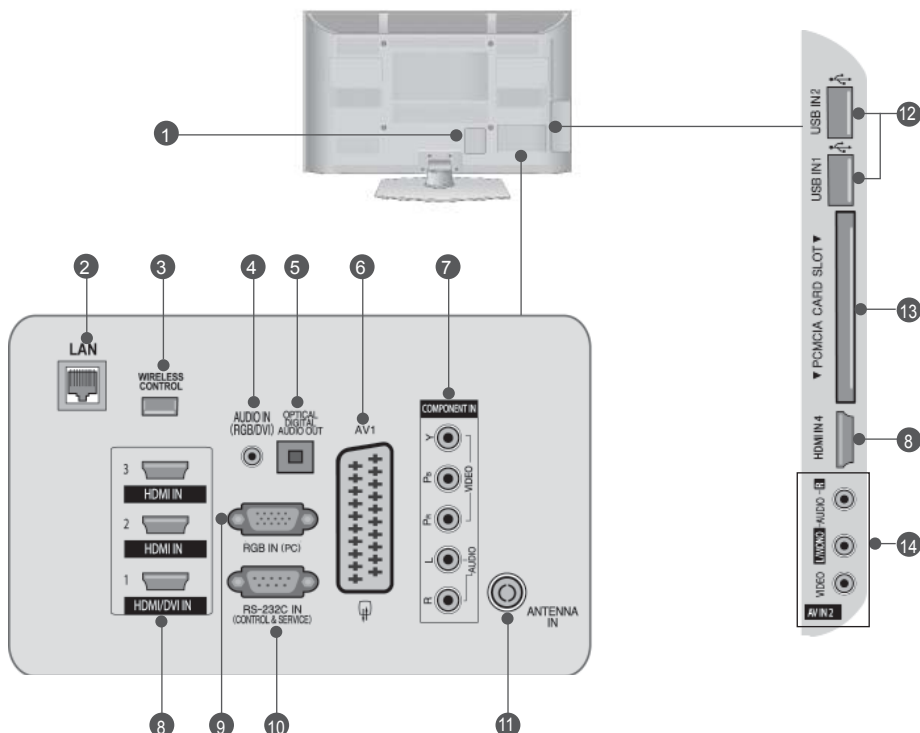

- 1 Utičnica napojnog kabla**
Ovaj TV uređaj radi na naizmjeničnoj struji. Nemojte nikada uključivati TV na jednosmernu struju.
- 2 LAN**
Mrežno povezivanje za AccuWeather, Picasa, YouTube, itd.
Takođe, koristi se za video zapise, fotografije i muzičke datoteke na lokalnoj mreži.
- 3 WIRELESS Control**
Povežite bežični hardverski ključ sa TV uređajem da biste upravljali spoljnim ulaznim uređajima koji su povezani na kutiju bežičnog medijuma.
- 4 RGB/DVI Audio ulaz**
Povezuje audio signal od PC ili DTV.
- 5 OPTIČKI DIGITALNI AUDIO IZLAZ**
Povežite digitalni audio izlaz sa različitom vrstom opreme.
Povežite se sa digitalnom audio komponentom. Koristite optički audio kabl.
- 6 Euro Scart utičnica (AV1)**
Povezuje ulaz ili izlaz scart utičnice od eksternog uređaja na ovim utikačima.
- 7 Komponentni ulaz**
Povezuje komponentni video/audio uređaj na ovim utikačima.
- 8 HDMI/DVI IN ulaz**
Povezuje HDMI signal prema HDMI IN, ili DVI (VIDEO) signal prema HDMI/DVI port sa DVI prema HDMI kablom.
- 9 RGB IN ulaz**
Povezuje izlaz iz PC.
- 10 RS-232C ULAZNI (KONTROLNI I SERVISNI) PORT**
Povezuje sa RS-232C portom na PC.
Ovaj port se koristi za režim „Usluga“ ili „Hotel“.
- 11 Ulaz antene**
Povežite antenu ili kabl sa ovim priključkom.
- 12 USB ulaz**
Povežite USB uređaj za skladištenje sa ovim priključkom.
- 13 PCMCIA (Međunarodno udruženje za memorijske kartice personalnih kompjutera) konektor za karticu**
Umetnite CI modul u PCMCIA OTVOR ZA KARTICU.
(Ova funkcija nije dostupna u svim državama.)
- 14 Audio/Video ulaz**
Povezuje audio/video izlaz od eksternog uređaja na ovim utikačima.

MONTAŽA POSTOLJA

■ Prikazana slika se može razlikovati od Vašeg TV-a.

Prilikom sklapanja postolja za sto, proverite da li je zavrtnanj potpuno pritegnut. (Ako nije potpuno pritegnut, proizvod može da padne prema napred nakon njegovog postavljanja.) Ako zavrtnanj previše pritegnete, onda može da proklizi u unutrašnjem delu zbog prejake sile.

Samo za modele 50PK5**

- 1 Pažljivo postavite stranu ekrana na podmetnuti jastuk da biste zaštitili ekran od oštećenja.

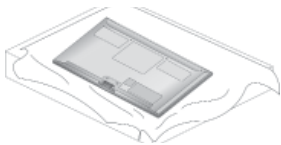

- 2 Postavite **postolje** na ravan pod. Spojite delove **osnove postolja** sa **postoljem** TV uređaja.

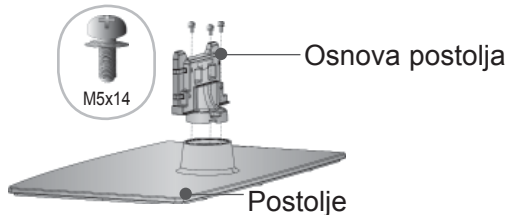

- 3 Montirajte TV uređaj na način prikazan u nastavku.

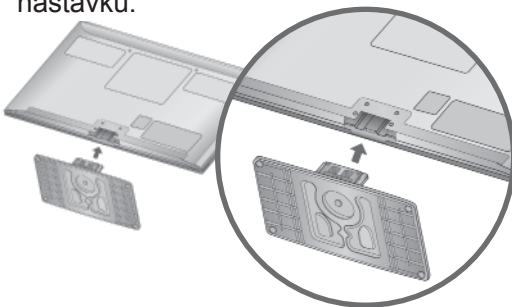

- 4 Bezbedno učvrstite 4 zavrtnja u otvorima na pozadini TV uređaja.

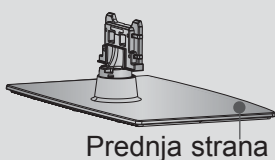
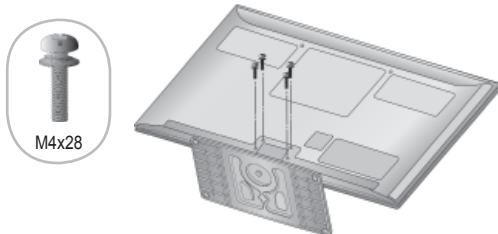

Kada sastavljate postolje, proverite da li ste prepoznali i da li ste pravilno pričvrstili prednju i zadnju stranu postolja.

Samo za modele 550PK7***, 50PK9***, 50PX9***

- 1 Pažljivo postavite stranu ekrana na podmetnuti jastuk da biste zaštitili ekran od oštećenja.

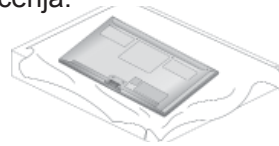

- 2 Postavite **postolje** na ravan pod. Spojite delove **osnove postolja** sa **postoljem** TV uređaja.

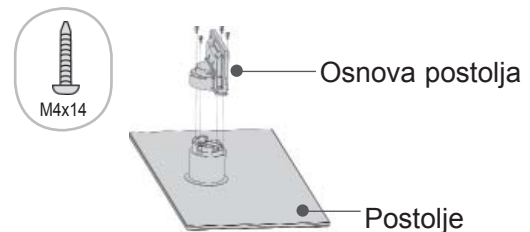

- 3 Sastavite **DRŽAČ KABLOVA** sa **osnovom postolja**.

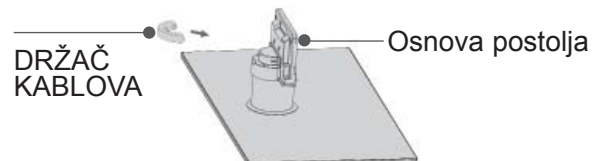

- 4 Montirajte TV uređaj na način prikazan u nastavku.

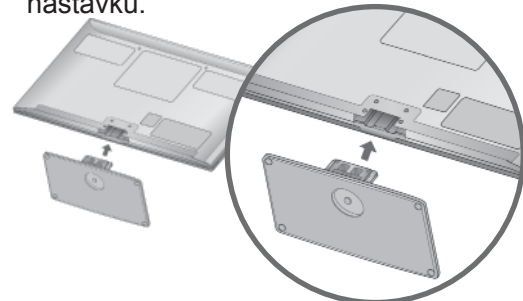

- 5 Bezbedno učvrstite 4 zavrtnja u otvorima na pozadini TV uređaja.

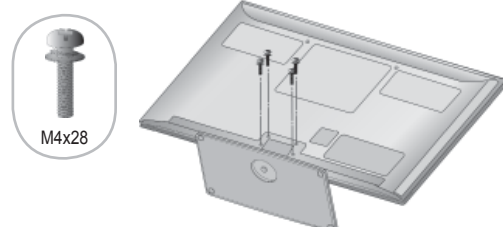

PRIPREMANJE

ZADNJI POKLOPAC ZA UREĐENJE KABLOVA

- Prikazana slika se može razlikovati od Vašeg TV-a.

Nakon povezivanja kablova kao što je potrebno, instalirajte **DRŽAČ KABLA** kao što je prikazano i objedinite kablove.

U slučaju LAN kablova, instalirajte ga na prikazan način da biste smanjili elektromagnetno zračenje.

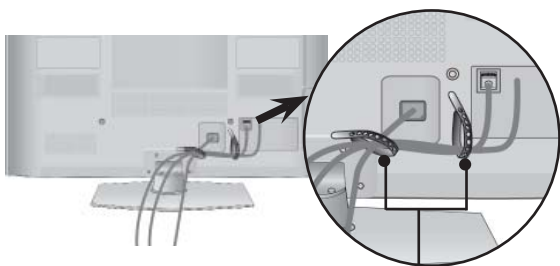

Držać kablova

Samo za modele 50/60PK7***, 50/60PK9***, 50/60PX9***

- 1 Povežite neophodne kablove. Da biste priključili dodatnu opremu pogledajte odeljak „Konfigurisanje spoljnih uređaja“.

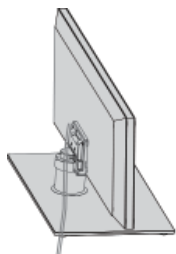

- 2 Gurajte **držać kablova** u TV uređaj dok ne čujete klik.

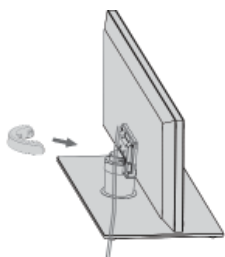

! NAPOMENA

- Nemojte koristiti **KARIKU ZA UREĐIVANJE KABLOVA** da biste podizali TV.
- Ako je proizvod pao, može doći do povrede ili oštećenja proizvoda.

KAKO DA UKLONITE DRŽAČ KABLOVA

Samo za modele 50/60PK7***, 50/60PK9***, 50/60PX9***

- Prikazana slika se može razlikovati od Vašeg TV-a.

Držite **držać kablova** sa obe ruke i povucite unazad kao što je to prikazano.

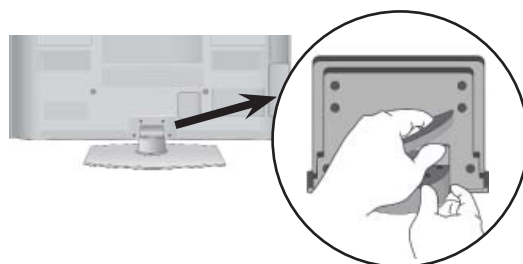

NEKORIŠĆENJE VRSTE POSTOLJA ZA RADNI STO

- Prikazana slika se može razlikovati od Vašeg TV-a.

Prilikom instaliranja jedinice koja se montira na zid koristite zaštitni poklopac.

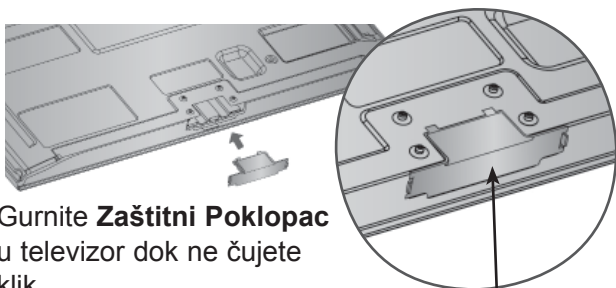

Gurnite **Zaštitni Poklopac** u televizor dok ne čujete klik.

Zaštitni Poklopac
(Pričvrstite vodiću sa spoljašnje strane.)

OBRTRNO POSTOLJE

- Prikazana slika se može razlikovati od Vašeg TV-a.

Nakon instaliranja TV-a možete ga okretati nalevo ili nadesno za 20 stepeni da biste ga prilagodili Vašoj poziciji gledanja.

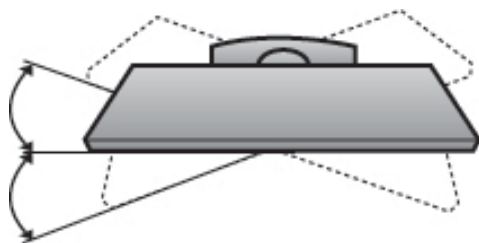

SAVETI ZA BEZBEDNU INSTALACIJU

- Trebalo bi da kupite neophodne komponente da biste bezbedno pričvrstili TV uređaj i bezbedno ga prikačili na zid.
- Postavite TV uređaj blizu zida da biste izbegli mogućnost njegovog pada kada ga slučajno gurnete.
- Niže navedena instrukcija je jedan od sigurnih načina kako da postavite TV, tako što ćete ga pričvrstiti na zid, izbegavajući mogućnost njegovog padanja napred kada ga slučajno povučete. Na taj način, preduzećete neophodne mere da sprečite pad televizora i moguće povrede. Takođe, sprečićete i oštećenje TV uređaja. Pobrinite se da se deca ne penju ili vise na TV uređaju.

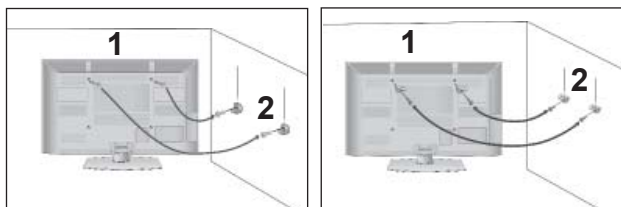

- 1 Upotrebite ušičaste zavrtnje ili zavrtnje TV konzole da biste učvrstili TV uređaj na način koji je prikazan na slici.
(Ako Vaš TV uređaj ima zavrtnje u ušičastim zavrtnjevima, onda ih olabavite.)
* Umetnite ušičaste zavrtnje ili zavrtnjeve TV konzole i čvrsto ih pritegnite u gornjim otvorima.

- 2 Pomoću zavrtnjeva pritegnite zidne nosače na zid. Izjednačite visinu nosača koji je montiran na zid.

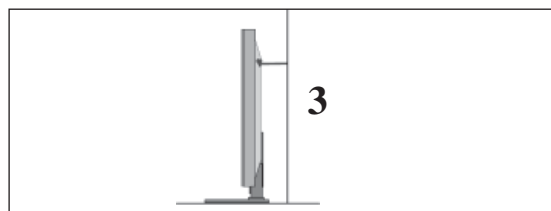

- 3 Koristite čvrst konopac kako biste ravno zakačili proizvod. Sigurnije je da vežete užu horizontalno u odnosu na zid i TV-a.

! NAPOMENA

- ▶ Kada pomerate TV prvo iskopčajte kablove.
- ▶ Upotrebite platformu ili orman koji je dovoljno jak i veliki da podrži veličinu i težinu TV-a.
- ▶ Za bezbednu upotrebu TV-a obezbedite da je visina nosača na zidu ista sa visinom TV-a.

PRIPREMANJE

- TV možete montirati na razne načine kao što su na zidu, na radnom stolu itd.
- TV je konstruisan da bude montiran horizontalno.

UZEMLJENJE

Proverite da li ste povezali kabl za uzemljenje za zaštitu od mogućeg strujnog udara. Ako uzemljavanje nije moguće, neka vam kvalifikovani električar namontira odvojenu sklopku.

Nemojte pokušavati da uzemljite TV uređaj povezivanjem na telefonske kablove, gromobrane ili gasne cevi..



POSTAVLJANJE NA RADNOM STOLU SA POSTOLJEM

- Prikazana slika se može razlikovati od Vašeg TV-a.

Radi adekvatne ventilacije ostavite slobodan prostor od 10 cm svuda oko TV uređaja.

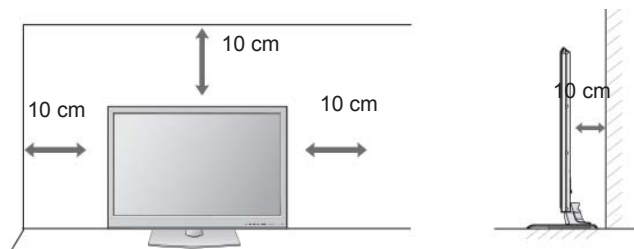

MONTAŽA NA ZIDU: HORIZONTALNO POSTAVLJANJE

- Preporučujemo korišćenje LG nosača za montiranje na zid prilikom montiranja TV-a na zid.
- Preporučujemo da kupite nosač za montiranje na zid koji podržava VESA standard.
- LG preporučuje da montiranje na zid obavi kvalifikovana profesionalna osoba za instaliranje.

! NAPOMENA

- ▶ Instalirajte nosač na čvrst zid koji je pod pravim uglom u odnosu na pod.
- ▶ Koristite poseban zidni nosač ako želite da instalirate TV uređaj na plafon ili kosi zid.
- ▶ Površina na kojoj će biti montiran zidni nosač treba da bude dovoljno jaka da bi izdržala težinu TV uređaja: npr. beton, prirodni kamen, cigla i šuplji blok.
- ▶ Dužina i tip zavrtnja koji se koriste za pričvršćivanje zavise od toga koji zidni nosač koristite. Za više informacija, pročitajte uputstva isporučena zajedno sa nosačem.
- ▶ Kompanija LG nije odgovorna za nezgode ili štetu na imovini ili TV aparatu nastalu zbog neispravne instalacije:
 - U slučaju kada nije korišćen zidni nosač koji je u skladu sa VESA standardom.
 - U slučaju neispravnog pričvršćivanja zavrtnja na površinu što može da dovede do pada TV uređaja i telesnih povreda.
 - U slučaju nepridržavanja preporučenog načina instalacije.

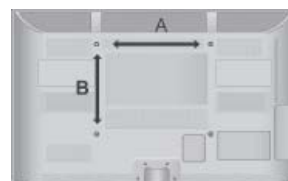
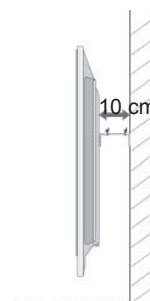
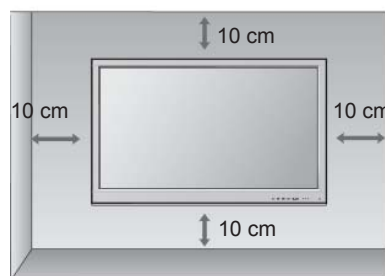

Model	VESA (A * B)	Standardni Zavrtnj	Količina
50PK5**	400 * 400	M6	4
60PK5**	600 * 400	M8	4
50PK7***	400 * 400	M6	4
60PK7***	600 * 400	M8	4
50PK9***	400 * 400	M6	4
60PK9***	600 * 400	M8	4
50PX9***	400 * 400	M6	4
60PX9***	600 * 400	M8	4

KLJUČNE FUNKCIJE DALJINSKOG UPRAVLJAČA

(Samo za modele 50/60PK5**, 50/60PK7***, 50/60PK9***)

Prilikom korišćenja daljinskog upravljača, usmerite ga u pravcu senzora daljinskog upravljača na TV-u.



- ⏻ (NAPAJANJE)** Uključuje TV iz stanja mirovanja ili ga isključuje u stanje mirovanje.
- LIGHT** Možete uključiti ili isključiti svetlo na daljinskom upravljaču.
- UŠTEDA ENERGIJE** Podešava režim uštede energije za TV uređaj. (► **str.138**)
- AV MODE** Pomaže vam da izaberete i podesite sliku i zvuk kada povežete AV uređaje. (► **str.66**)
- INPUT** Režim spoljnog ulaza se ciklično menja prema uobičajenom redosledu. (► **str.57**)
- TV/RAD** Služi za biranje radija, TV i DTV kanala.

- MENU** Služi za izbor menija. Briše sve prikaze na ekranu i vraća natrag na režim gledanja iz bilo kog menija. (► **str.31**)
- NetCast** Bira željeni NetCast izvor menija. (► **str.68**) (AccuWeather, Picasa, YouTube itd.) NetCast izvor menija može se razlikovati u zavisnosti od države.
- Q. MENU** Bira željeni brzi izvor menija. (Format slike, Razgovetan glas II, Režim slike, Režim zvuka, Zvuk (ili Jezik za zvuk), Sleep tajmer, Preskakanje isključeno/uključeno, USB uređaj). (► **str.30**)
- DUGME ZA SMER** (gore/dole/levo/desno) Omogućava vam da se krećete kroz menije na ekranu i podešava sistemska podešavanja prema vašim prioritetima.
- OK** Potvrđuje vaš izbor ili prikazuje trenutni režim.
- BACK** Omogućava korisniku da se vrati jedan korak nazad u interaktivnoj aplikaciji, EPG ili ostalim interaktivnim funkcijama korisnika.
- EXIT** Briše sve poruke sa ekrana i vraća se na prikaz TV-a sa bilo kog od menija.

- VODIČ** Prikazuje programski vodič. (► **str.129**)
- INFO ⓘ** Prikazuje informacije o trenutnom ekranu.
- AD** Uključuje ili isključuje audio opis.
- APP/*** Služi za biranje MHP TV izvora menija. (Samo u Italiji) (Samo za modele 50/60PK78**, 50/60PK98**)

PRIPREMANJE

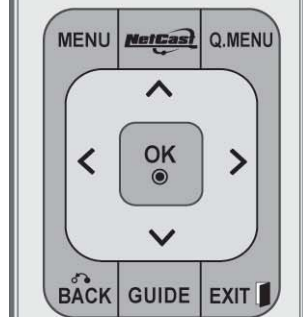
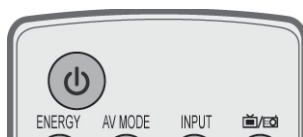

0 do 9 numerisana dugmad Izbor programa.
Izbor numerisanih stavki u meniju.

— (Razmak) Pravi razmak na tastaturi ekrana.

LIST (spisak) Prikazuje tabelu programa. (► **str.55**)

Q.VIEW(b.prelged) **Vraća prethodno gledani program.**

Dugmad u boji Ovi tasteri se upotrebljavaju za uređivanje teleteksta (samo za modele koji poseduju funkciju **TELETEKST**), ili programa .

FREEZE Pauzira trenutnu sliku na ekranu. (Ova funkcija nije dostupna u USB i Simplink režimu.)
TV uređaj će se vratiti na normalni prikaz automatski ukoliko ne primi signal ili ako ne bude obavljena neka od operacija nakon 5 minuta.
Ako je prikaz na ekranu pauziran, može se pojaviti zaostala slika.

SIMPLINK Pogledajte spisak priključenih AV uređaja sa TV-om.
Kada uzastopno pritisnete ovo dugme, na ekranu će se pojaviti meni za Simplink.(► **str.62**)

@ Direktno pristup vašem Internet portalu za zabavu i vesti, usluge koje je razvila kompanija Orange. (Samo u Francuskoj)

1 TASTERI ZA TELETEKST Ovi tasteri se koriste za teletekst.
Za više detalja pogledajte odeljak „Teletekst“.
(► **str.177**)

SUBTITLE (titl) Opoziva vaš prioritetni jezik titla u digitalnom režimu.

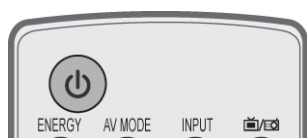

VOLUME Podešava jačinu zvuka.
Naviše /Dole

MARK (MARKIRANJE) Izaberite ulaz da biste primenili podešavanja Čarobnjaka za slike.
Markira i demarkira programe u meniju USB.

FAV Prikazuje izabrani omiljeni program.

CHAR/NUM Menja znak ili broj za NetCast meni.

RATIO Izaberite željeni odnos aspekta slike. (► **str.135**)

DELETE Briše uneseni znak kada unosite znak pomoću tastature na ekranu.

MUTE (bez zvuka) Uključuje i isključuje zvuk.

Programme Izbor programa.
Naviše/Dole

PAGE Naviše/ Dole Kretanje iz jednog kompletnog skupa informacije na sledeći.

SIMPLINK / MY MEDIA Za upravljanje menijem SIMPLINK ili MOJI MEDIJUMI (Foto lista, Lista muzike i lista filmova).
kontrolna dugmad

Postavljanje baterija

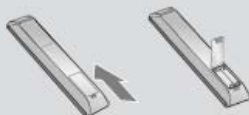

- Otvorite odeljak za baterije na pozadini i postavite baterije vodeći računa o polaritetu (+sa +,-sa -).
- Stavite dve AAA baterije od 1,5 V. Nemojte mešati stare sa novim baterijama.
- Zatvorite poklopac.
- Da biste izvadili baterije, izvršite postupak obratnim redosledom od onog prilikom instalacije.



PRIPREMANJE

KLJUČNE FUNKCIJE DALJINSKOG UPRAVLJAČA (Samo za modele 50/60PX9***)

Prilikom korišćenja daljinskog upravljača, usmerite ga u pravcu senzora daljinskog upravljača na TV-u.

PRIPREMANJE

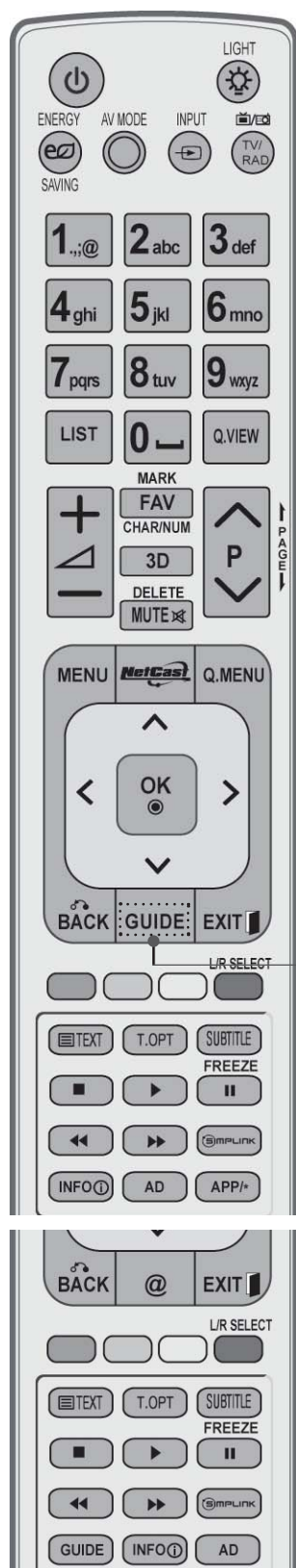

⏻ (NAPAJANJE) Uključuje TV iz stanja mirovanja ili ga isključuje u stanje mirovanje.

LIGHT Možete uključiti ili isključiti svetlo na daljinskom upravljaču.

UŠTEDA ENERGIJE Podešava režim uštede energije za TV uređaj. (► **str.138**)

AV MODE Pomaže vam da izaberete i podesite sliku i zvuk kada povežete AV uređaje. (► **str.66**)

INPUT Režim spoljnog ulaza se ciklično menja prema uobičajenom redosledu. (► **str.57**)

TV/RAD Služi za biranje radija, TV i DTV kanala.

MENU Služi za izbor menija. Briše sve prikaze na ekranu i vraća natrag na režim gledanja iz bilo kog menija. (► **str.31**)

NetCast Bira željeni NetCast izvor menija. (► **str.68**) (AccuWeather, Picasa, YouTube itd.) NetCast izvor menija može se razlikovati u zavisnosti od države.

Q. MENU Bira željeni brzi izvor menija. (Format slike, Razgovetan glas II, Režim slike, Režim zvuka, Zvuk(ili Jezik za zvuk), Sleep tajmer, Preskakanje isključeno/uključeno, USB uređaj). (► **str.30**)

DUGME ZA SMER (gore/dole/levo/desno) Omogućava vam da se krećete kroz menije na ekranu i podešava sistemska podešavanja prema vašim prioritetima.

OK Potvrđuje vaš izbor ili prikazuje trenutni režim.

BACK Omogućava korisniku da se vrati jedan korak nazad u interaktivnoj aplikaciji, EPG ili ostalim interaktivnim funkcijama korisnika.

EXIT Briše sve poruke sa ekrana i vraća se na prikaz TV-a sa bilo kog od menija.

VODIČ Prikazuje programski vodič. (► **str.129**)

INFO ⓘ Prikazuje informacije o trenutnom ekranu.

AD Uključuje ili isključuje audio opis.

APP/* Služi za biranje MHP TV izvora menija. (Samo u Italiji) (Samo za modele 50/60PX98**)



0 do 9 numerisana dugmad Izbor programa.
Izbor numerisanih stavki u meniju.

— (Razmak) Pravi razmak na tastaturi ekrana.

LIST (spisak) Prikazuje tabelu programa. (► str.55)

Q.VIEW **Vraća prethodno gledani program.**
(b.prelged)

Dugmad u boji Ovi tasteri se upotrebljavaju za uređivanje teleteksta (samo za modele koji poseduju funkciju **TELETEKST**), ili programa.

IZBOR L/D Služi za prikazivanje 3D video zapisa. (► str.89)

FREEZE Pauzira trenutnu sliku na ekranu. (Ova funkcija nije dostupna u USB i Simplink režimu.)
TV uređaj će se vratiti na normalni prikaz automatski ukoliko ne primi signal ili ako ne bude obavljena neka od operacija nakon 5 minuta.
Ako je prikaz na ekranu pauziran, može se pojaviti zaostala slika.

SIMPLINK Pogledajte spisak priključenih AV uređaja sa TV-om.
Kada uzastopno pritiskate ovo dugme, na ekranu će se pojaviti meni za Simplink.(► str.62)

@ Direktn pristup vašem Internet portalu za zabavu i vesti, usluge koje je razvila kompanija Orange. (Samo u Francuskoj)

1 **TEXT** Ovi tasteri se koriste za teletekst. Za više detalja pogledajte odeljak „Teletekst“. (► str.177)

1 **SUBTITLE (titl)** Opoziva vaš prioritetni jezik titla u digitalnom režimu.

PRIPREMANJE

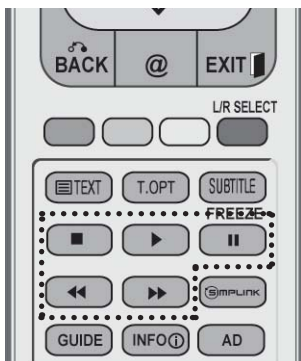

VOLUME Podešava jačinu zvuka.
Naviše /Dole

MARK (MARKIRANJE) Izaberite ulaz da biste primenili podešavanja Čarobnjaka za slike.
Markira i demarkira programe u meniju USB.

FAV Prikazuje izabrani omiljeni program.

CHAR/NUM Menja znak ili broj za NetCast meni.

3D Služi za prikazivanje 3D video zapisa. (► **str.88**)

DELETE Briše uneseni znak kada unosite znak pomoću tastature na ekranu.

MUTE (bez zvuka) Uključuje i isključuje zvuk.

Programme Izbor programa.
Naviše/Dole

PAGE Naviše/ Dole Kretanje iz jednog kompletnog skupa informacije na sledeći.

SIMPLINK / MY MEDIA Za upravljanje menijem SIMPLINK ili MOJI MEDIJUMI (Foto lista, Lista muzike i lista filmova).
kontrolna dugmad

Postavljanje baterija

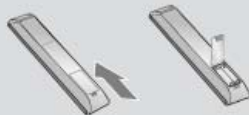

- Otvorite odeljak za baterije na pozadini i postavite baterije vodeći računa o polaritetu (+sa +,-sa -).
- Stavite dve AAA baterije od 1,5 V. Nemojte mešati stare sa novim baterijama.
- Zatvorite poklopac.
- Da biste izvadili baterije, izvršite postupak obratnim redosledom od onog prilikom instalacije.

Uprošćen daljinski upravljač (Samo za modele 50/60PK9***, 50/60PX9***)

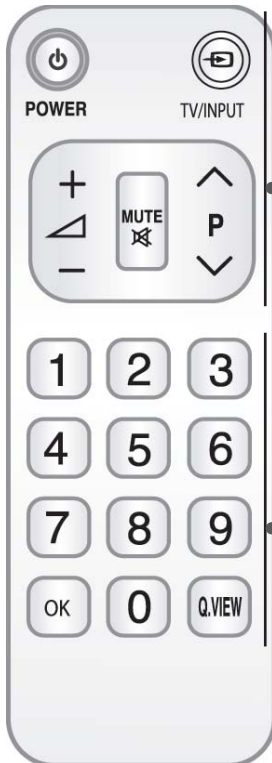

 (NAPAJANJE) Uključuje TV iz stanja mirovanja ili ga isključuje u stanje mirovanje.

TV/INPUT Režim spoljnog ulaza se ciklično menja prema uobičajenom redosledu. (► str.57)

VOLUME GORE /DOLE Podešava jačinu zvuka.

MUTE Uključuje i isključuje zvuk.

Program GORE/DOLE Služi za biranje programa.

0 do 9 numerisana dugmad Služi za biranje programa.
Služi za biranje numerisanih stavki u meniju.

OK Potvrđuje vaš izbor ili prikazuje trenutni režim.

Q.VIEW Vraća prethodno gledani program.

Postavljanje baterija



- Otvorite poklopac odeljka za baterije na pozadini i postavite baterije vodeći računa o polaritetu (+sa +,-sa -).
- Stavite dve AAA baterije od 1.5 V. Nemojte mešati stare ili korišćene baterije sa novim baterijama.
- Zatvorite poklopac.
- Da biste izvadili baterije, izvršite postupak obratnim redosledom od onog prilikom instalacije.

KONFIGURACIJA EKSTERNE OPREME

- Da biste sprečili oštećenja nemojte priključivati TV na električnu mrežu dok ne povežete sve uređaje.

PRIKLJUČIVANJE ANTENE

- Radi optimalnog kvaliteta slike podesite pravac antene.
- Kabl antene i pretvarač ne dobijaju se u kompletu.

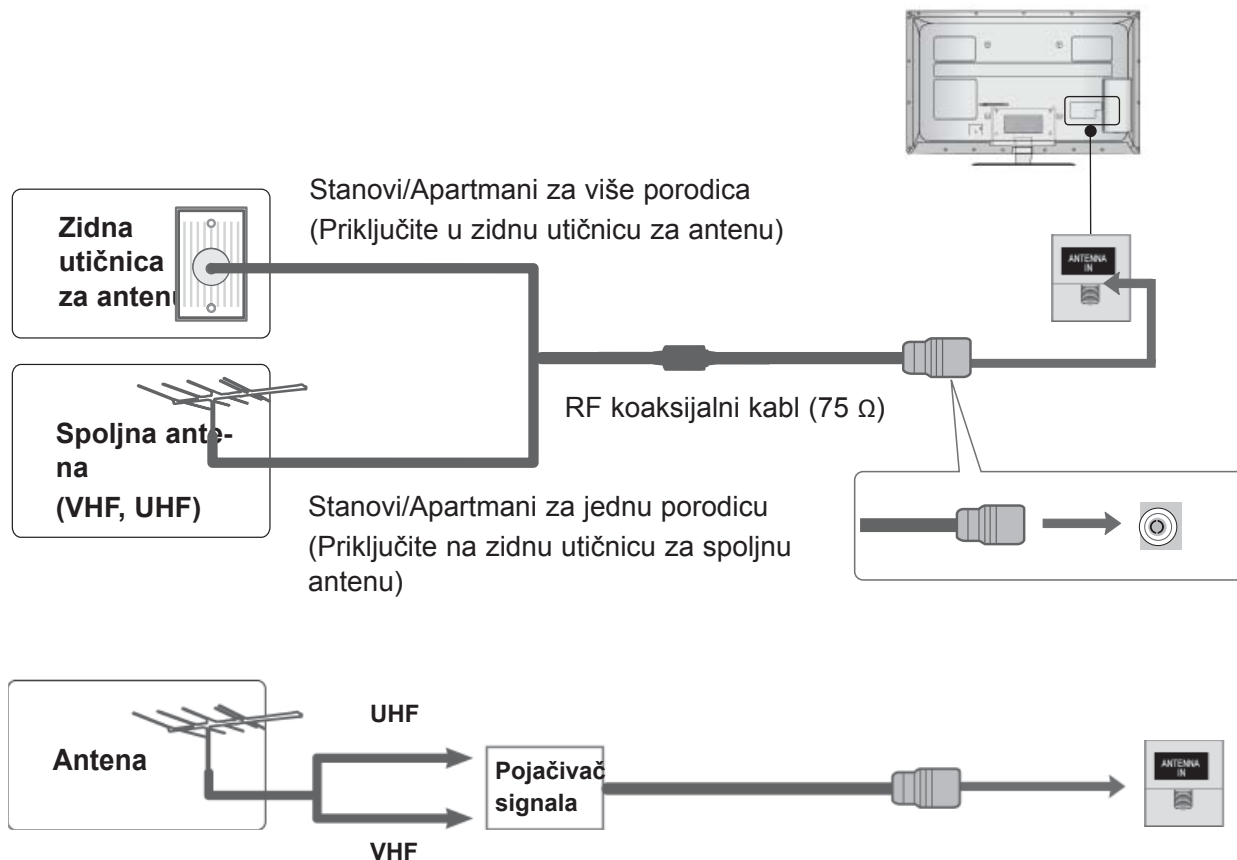

- U područjima sa slabim signalom, da biste postigli bolji kvalitet slike možda će biti potrebno instaliranje pojačivača signala kao što je prikazano gore.
- Ukoliko signal treba podeliti između dva TV-a, onda upotrebiti razdvajač antenskog signala za priključivanje.

KONFIGURACIJA EKSTERNE OPREME

- Da biste sprečili oštećivanje bilo koje opreme, nikada nemojte priključivati bilo koji naponski kabl dok ne završite sa povezivanjem celokupne opreme.
- U poglavlju o **PODEŠAVANJU SPOLJAŠNJE OPREME** uglavnom se koriste slike modela 32/37/42/47/55LE7***.
- Prikazana slika se može razlikovati od Vašeg TV-a.

POVEZIVANJE SA KOMPONENTNIM KABLOM

Ovaj TV može primiti digitalni RF/kablovski signal bez eksternog digitalnog dekodera. Međutim, ako primete digitalne signale od dekodera ili drugih digitalnih eksternih uređaja, obratite pažnju na dijagramu prikazanim niže.

- 1 Povežite video izlaze (Y, Pb, Pr) spoljašnje opreme (digitalni TV pretvarač, DVD, itd.) na **COMPONENT IN VIDEO** priključke na televizoru.
- 2 Povežite audio izlaze spoljašnje opreme (digitalni TV pretvarač, DVD, itd.) na **COMPONENT IN AUDIO** priključke na televizoru.
- 3 Uključite spoljnu opremu.
(Uputstva potražite u priručniku za spoljašnju opremu.)
- 4 Izaberite **Component1** ulazni izvor pomoću dugmeta **INPUT** na daljinskom upravljaču. Ako je oprema povezana na **COMPONENT IN 2** priključak, izaberite **Component2** ulazni signal.

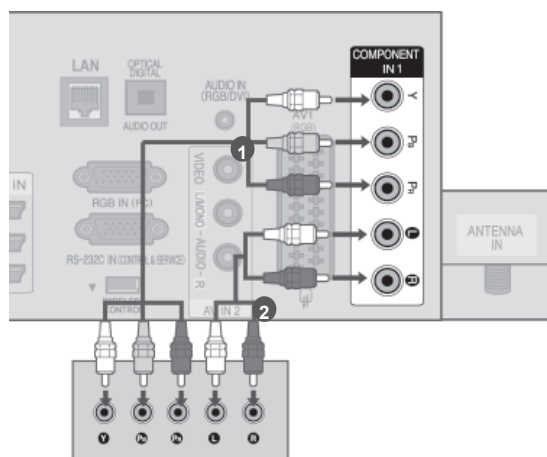

ili

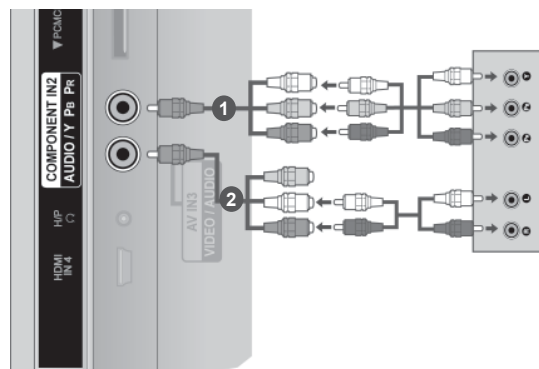

- HDMI podržani audio format: Dolby Digital, PCM.
DTS Audio format nije podržan.

Signal	Komponenta	HDMI
480i/576i	O	X
480p/576p	O	O
720p/1080i	O	O
1080p	O	O

(samo za 50/60 Hz) (24 Hz / 30 Hz / 50 Hz / 60 Hz)

Portovi komponentnih ulaza

Da biste postigli bolji kvalitet slike, povežite DVD plejer sa portovima komponentnih ulaza kao što je prikazano dole.

Komponentni portovi na TV-u	Y	P _B	P _R
Video izlazni portovi na DVD plejeru	Y	P _B	P _R
	Y	B-Y	R-Y
	Y	Cb	Cr
	Y	Pb	Pr

POVEZIVANJE POMOĆU HDMI KABLA

- 1 Povežite HDMI izlaz na spoljašnjoj opremi (digitalni TV pretvarač, DVD plejer itd.) sa **HDMI/DVI IN 1(DVI)**, **HDMI/DVI IN 2**, **HDMI/DVI IN 3** ili **HDMI IN 4** (Izuzev za 32/37/42LD4***, 32/37/42/47/55LD6***, 32/42/47LD7***, 32/37/42LD8***) priključkom na televizoru.
- 2 Uključite spoljnu opremu. (Uputstva potražite u priručniku za spoljašnju opremu.)
- 3 Izaberite **HDMI1**, **HDMI2**, **HDMI3** ili **HDMI4** (osim za modele 32/37/42LD4***, 32/37/42/47/55LD6***, 32/42/47LD7***, 32/37/42LD8***) ulazni izvor pomoću dugmeta **INPUT** na daljinskom upravljaču.

! NAPOMENA

- ▶ TV može primiti simultano video i audio signale kada koristite HDMI kabl.
- ▶ Ukoliko DVD plejer ne podržava automatski HDMI rezoluciju, onda morate podesiti odgovarajuću izlaznu rezoluciju.
- ▶ Proverite da li HDMI kabl ima oznaku High Speed HDMI Cable. Ako HDMI kablovi nisu High Speed HDMI, može doći do treperenja slike ili na ekranu neće biti slike. Koristite High Speed HDMI kabl.

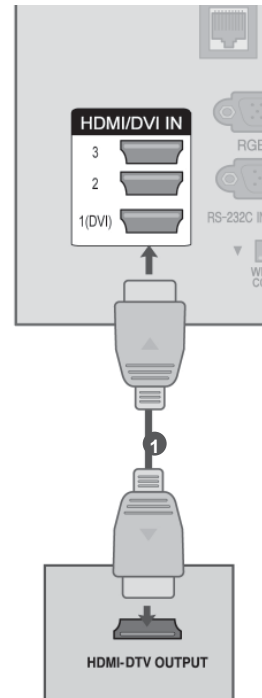

KONFIGURACIJA EKSTERNE OPREME

POVEZIVANJE SA HDMI PREMA DVI KABLOM

- 1 Povežite digitalni TV pretvarač ili DVI izlaz na računaru sa **HDMI/DVI IN 1** priključkom na televizoru.
- 2 Povežite audio izlaz digitalnog set-top box-a ili PC audio izlaz na **AUDIO IN (RGB/DVI)** priključak TV-a.
- 3 Uključite digitalni set-top box ili PC i TV. (Uputstva za rad potražite u priručniku za digitalni TV pretvarač ili računar.)
- 4 Izaberite **HDMI1** ulazni izvor pomoću dugmeta **INPUT** na daljinskom upravljaču.

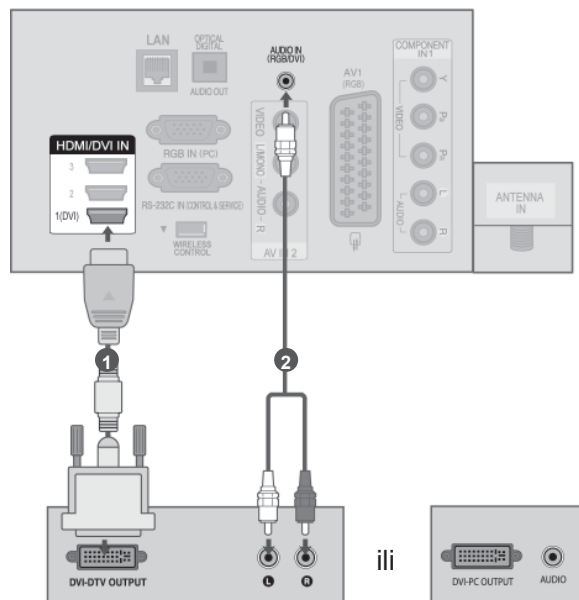

POVEZIVANJE SA EURO SCART KABLOM

- 1 Povežite Euro scart priključak spoljašnje opreme (DVD, VCR, itd.) na **AV1** Euro scart priključak TV-a.
- 2 Uključite spoljnu opremu. (Uputstva potražite u priručniku za spoljašnju opremu.)
- 3 Izaberite **AV1** ulazni izvor pomoću dugmeta **INPUT** na daljinskom upravljaču.

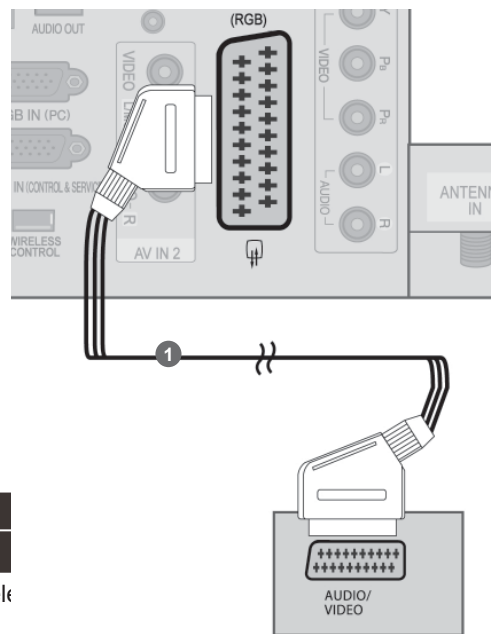

Skart	Ulaz			Izlaz
	Video	Audio	RGB	Video, audio
AV1	○	○	○	Analogna televizija, digitalna televizija

Trenutni režim ulaza \ Tip izlaza	AV1 (TV izlaz)	AV1 (Kada je u toku DTV zakazano snimanje pomoću opreme za snimanje.)
Digitalna TV	Digitalna TV	○
Analogna TV, AV	Analogna TV	○
Komponenta/RGB	Analogna TV	(Režim unosa se konvertuje u DTV.)
HDMI	X	X

► TV izlaz : Izlazni signali analognog ili digitalnog TV-a

! NAPOMENA

- Bilo koji Euro scart kabl mora biti oklopljen.
- Kada gledate digitalni TV u 3D imaging modu, izlazni signali monitora ne mogu biti na izlazu preko SCART kabla. (Samo za 42/47LX6***, 47/55LX9***, 50/60PX9***)
- Ako 3D mod postavite na On dok se vrši predviđeno snimanje na digitalnoj televiziji, izlazni signali monitora ne mogu biti na izlazu preko SCART kabla i snimanje ne može da se vrši. (Samo za 42/47LX6***, 47/55LX9***, 50/60PX9***)

KONFIGURACIJA EKSTERNE OPREME

PODEŠAVANJE USB FUNKCIJE

- 1 Povežite USB uređaj na **USB IN 1** ili **USB IN 2** priključak na televizoru.
- 2 Nakon povezivanja na **USB IN 1** ili **USB IN 2** priključak, možete koristiti **USB** funkciju. (► **str.90**)

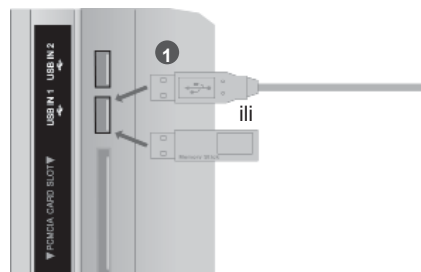

POVEZIVANJE POMOĆU AN RF KABLA

Da izbegnete šum slike (smetnje), omogućite adekvatnu razdaljinu između video plejera i TV-a.

- 1 Povežite priključak **ANT OUT** na video rekorderu sa priključkom **ANTENNA IN** na televizoru TV.
- 2 Povežite antenski kabl na **ANT IN** priključak na video rekorderu.
- 3 Pritisnite dugme **PLAY** na video rekorderu i pronađite odgovarajući kanal između televizora i video rekordera za gledanje.

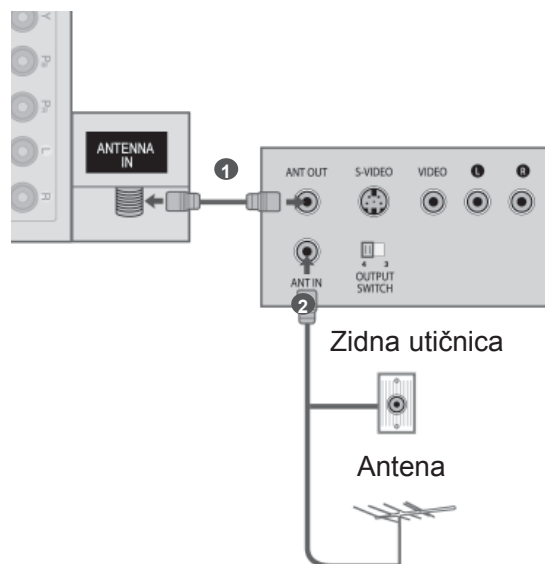

POVEZIVANJE POMOĆU AN RCA KABLA

- 1 Povežite **AUDIO/VIDEO** priključke na televizoru i video rekorderu ili spoljašnjoj opremi. Uskladite boje utičnica (Video = žuta, Audio Left (audio levo)= bela i Audio Right (audio desno) = crvena)
- 2 Ubacite video kasetu u video plejer i pritisnite **PLAY** (reprodukcija) na video plejeru. (Pogledajte korisničko uputstvo za video rekorder.)
Ili, radite prema odgovarajućoj spoljašnjoj opremi. (Pogledajte uputstvo za upotrebu eksterne opreme.)
- 3 Izaberite **AV2** izvor upotrebom **INPUT** (unos) dugmeta na daljinskom upravljaču. Ako je uređaj povezan na **AV IN 3** priključak, izaberite **AV3** ulazni izvor.

! NAPOMENA

- Ukoliko posedujete mono video rekorder, povežite audio kabl od video rekordera na **AUDIO L/MONO** priključak na televizoru.

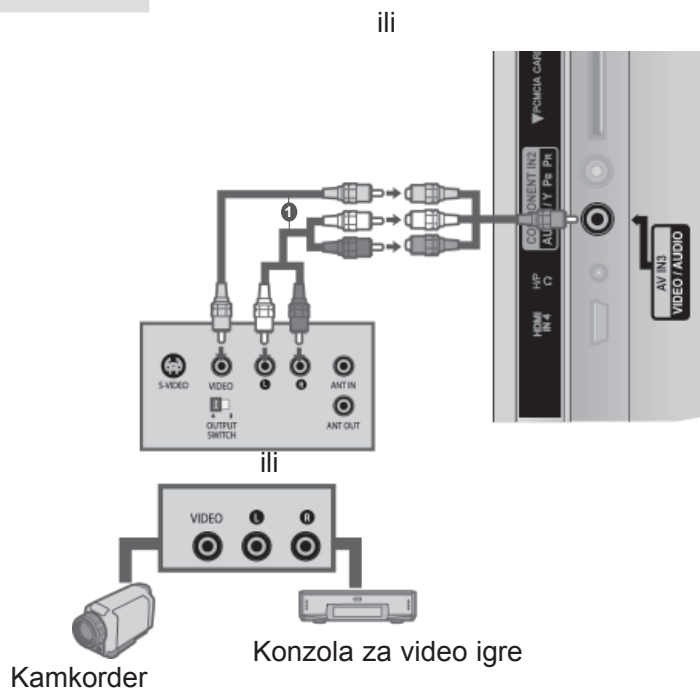
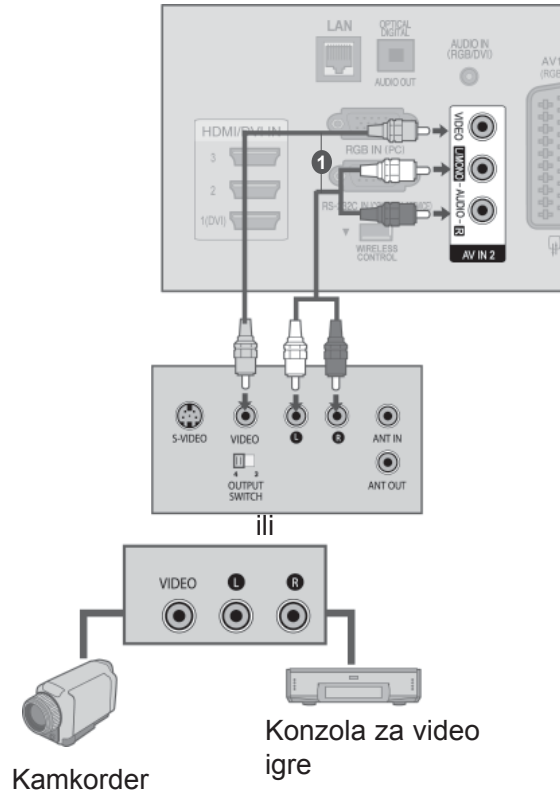

KONFIGURACIJA EKSTERNE OPREME

POVEZIVANJE PUTEM KABLA SA 15-PINSKIM D-SUB KONEKTOROM

Ovaj TV pruža mogućnost utakni i koristi, što znači da se stoni računar automatski podešava na podešenja TV-a.

- 1 Povežite RGB izlaze ličnog računara sa utičnicom **RGB IN (PC)** na TV-u.
- 2 Povežite PC audio izlaz sa utičnicom **AUDIO IN (RGB/DVI)** na TV-u.
- 3 Uključite računar i TV.
- 4 Izaberite **RGB** ulazni izvor upotrebom dugmeta **INPUT** (unos) na daljinskom upravljaču.

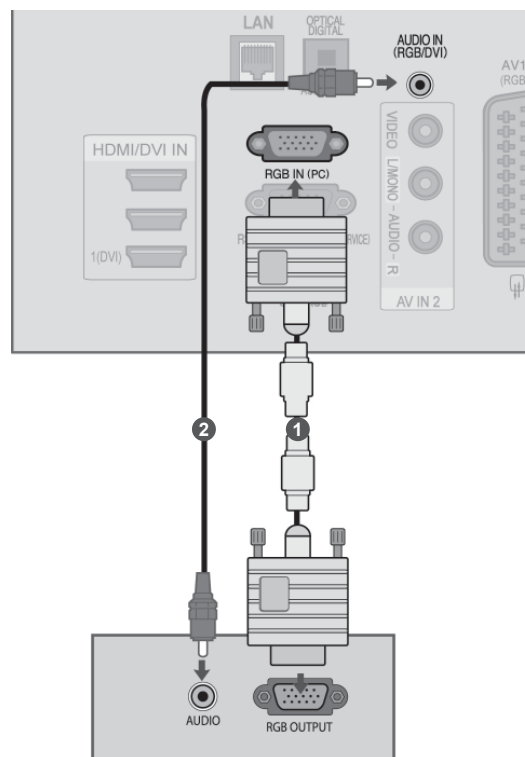

UMETANJE A CI MODULA

Da gledate šifrovani (plaćeni) servis u digitalnom režimu TV-a. Ova karakteristika nije dostupna u svim državama.

- 1 Umetnite CI modul u **PCMCIA** (Personal Computer Memory Card International Association) **otvor za karticu** na televizoru, kao što je prikazano na slici.

Više informacija potražite na strani 48.

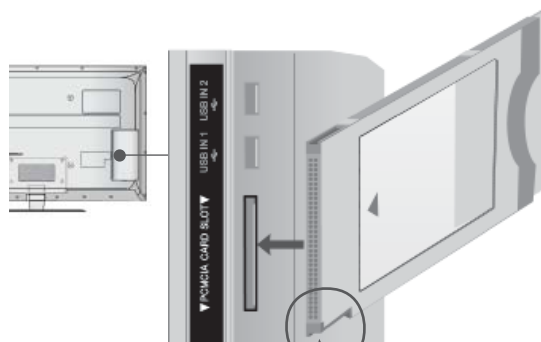

Proverite ovaj deo kako je prikazano i umetnite CI modul.

! NAPOMENA

- ▶ Proverite da li je CI modul u ispravnom smeru umetnut u PCMCIA otvor za karticu. Ako modul nije ispravno unet, to može da prouzrokuje štetu na otvoru za TV i PCMCIA karticu.

POSTAVLJANJE SLUŠALICA

(Osim za modele 50/60PK5**, 50/60PK7***, 50/60PK9***, 50/60PX9***, 42/47LX6***, 47/55LX9***)

Zvuk možete da slušate preko slušalica.

- 1 Priključite slušalice u utičnicu za slušalice.
- 2 Podesite jačinu zvuka pomoću dugmadi \triangle + i -. Ako pritisnete dugme MUTE (UTIŠAJ), zvuk na slušalicama se isključuje.

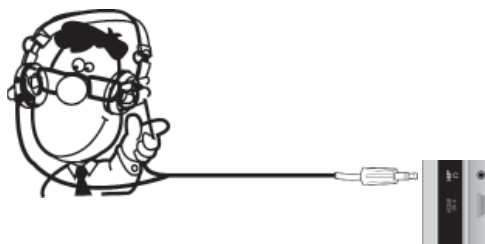

! NAPOMENA

- ▶ Stavke iz menija AUDIO su isključene kada se priključe slušalice.
- ▶ Prilikom izmene AV moda kada su priključene slušalice, promena se odnosi na video, ali ne i na audio.
- ▶ Optički digitalni audio izlaz (Optical Digital Audio Out) nije dostupan kada su priključene slušalice.
- ▶ Induktivni otpor slušalica: 16 Ω
- ▶ Maksimalna jačina zvuka slušalica: 10 mW do 15 mW

KONFIGURACIJA EKSTERNE OPREME

KONFIGURACIJA DIGITALNOG AUDIO IZLAZA

Otpremanje audio signala od TV-a prema eksternoj audio opremi preko porta za digitalni audio izlaz (optički).

Ako želite da uživate u digitalnom emitovanju putem 5.1 kanala zvučnika, povežite terminal OPTICAL DIGITAL AUDIO OUT (Optički digitalni audio izlaz) sa zadnje strane TV-a na DVD kućni bioskop (ili amp).

- 1 Povežite jedan kraj optičkog kablja u port za digitalni audio izlaz televizora (optički).
- 2 Drugi kraj optičkog kablja povežite sa digitalnim audio ulazom na audio opremi (optički) .
- 3 U meniju „AUDIO“ podesite opciju TV zvučnika na „Isključeno“.(► **str.159**). Obratite se uputstvu za upotrebu eksterne audio opreme za rad sa njome.

▲ OPREZ

- Nemojte gledati u port optičkog izlaza. Gledanje u laserski zrak može oštetiti vaš vid.

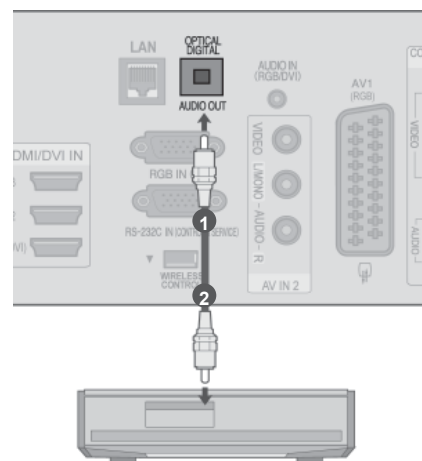

PRIKLJUČENJE SPOLJAŠNJE BEŽIČNE OPREME

(Osim za modele 32/37/42LD4***)

LG televizori sa portom za bežičnu kontrolu podržavaju kutiju bežičnog medijuma, koja se kupuje zasebno. Kada povežete bežični hardverski ključ (dobija se uz kutiju bežičnog medijuma) sa televizorom, spoljašnji uređaji se mogu povezati na LG kutiju bežičnog medijuma, a video i audio zapisi će se slati na televizor bežičnim putem.

Kada povežete bežični ključ, pritisnite dugme **INPUT** da biste prikazali ekran za bežični ulaz. Uputstva za rad potražite u priručniku za kutiju bežičnog medijuma.

- 1 Povežite **WIRELESS CONTROL** priključak bežičnog hardverskog ključa sa **WIRELESS CONTROL** priključkom na televizoru.
- 2 Povežite **HDMI OUT** priključak bežičnog hardverskog ključa sa **HDMI/DVI IN 1(DVI)**, **HDMI/DVI IN 2**, **HDMI/DVI IN 3** ili **HDMI IN 4** (Osim za modele 32/37/42LD4***, 32/37/42/47/55LD6***, 32/42/47LD7***, 32/37/42LD8***) priključkom na televizoru.



LG kutija bežičnog medijuma

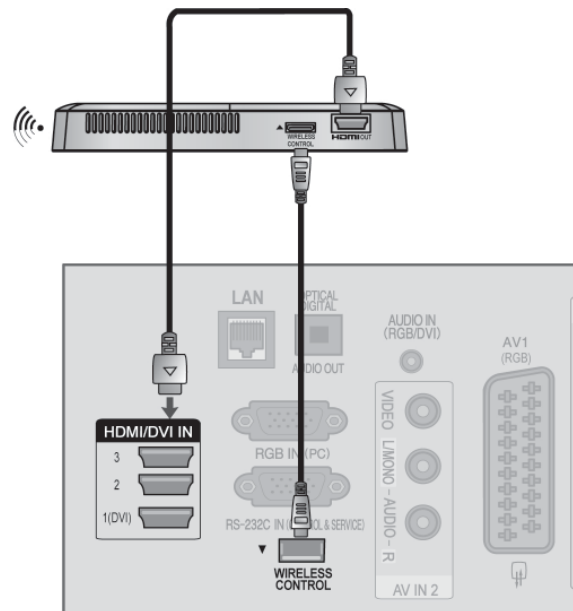

! NAPOMENA

- ▶ **BEŽIČNA KONTROLA:** Napajanje i korišćenje kontrola bežičnog hardverskog ključa.
- ▶ **HDMI :** Video/zvučni signal je povezan bežičnim hardverskim ključem.
- ▶ Kada se povežete na bežični media box uređaj (proizvod se prodaje zasebno), možete da gledate sadržaj sa spoljnih uređaja koji su bežičnom vezom povezani sa bežičnim media box uređajem.
- ▶ Kada koristite spoljni uređaj povezan sa bežičnim Media Box uređajem, neke funkcije TV menija možda neće biti dostupne.
- ▶ U režimu bežičnog emitovanja, funkcije Real Cinema i smanjenje digitalnog šuma nisu podržane.

KONFIGURACIJA EKSTERNE OPREME

PODRŽANE REZOLUCIJE DISPLEJA

Modeli plazma televizora

RGB-PC, HDMI/DVI-PC režim

Rezolucija	Horizontalna frekvencija (kHz)	Vertikalna frekvencija (Hz)
720x400	31,468	70,08
640x480	31,469	59,94
800x600	37,879	60,31
1024x768	48,363	60,00
1280x768	47,78	59,87
1360x768	47,72	59,80
1280x1024	63,981	60,02
1920x1080 (RGB-PC)	66,587	59,93
1920x1080 (HDMI-PC)	67,5	60,00

HDMI/DVI-DTV režim

Rezolucija	Horizontalna frekvencija (kHz)	Vertikalna frekvencija (Hz)
720x480	31,469	59,94
	31,5	60
720x576	31,25	50
	37,5	50
1280x720	44,96	59,94
	45	60
	33,72	59,94
	33,75	60
	28,125	50
	26,97	23,97
	27	24
1920x1080	33,716	29,976
	33,75	30,00
	56,25	50
	67,43	59,94
	67,5	60

Modeli LCD televizora/modeli LED LCD televizora

RGB-PC, HDMI/DVI-PC režim

Rezolucija	Horizontalna frekvencija (kHz)	Vertikalna frekvencija (Hz)
720x400	31,468	70,08
640x480	31,469	59,94
800x600	37,879	60,31
1024x768	48,363	60,00
1280x768	47,78	59,87
1360x768	47,72	59,80
1280x1024	63,981	60,02
1920x1080 (RGB-PC)	66,587	59,93
1920x1080 (HDMI-PC)	67,5	60,00

HDMI/DVI-DTV režim

Rezolucija	Horizontalna frekvencija (kHz)	Vertikalna frekvencija (Hz)
720x480	31,469	59,94
	31,5	60
720x576	31,25	50
	37,5	50
1280x720	44,96	59,94
	45	60
1920x1080	33,72	59,94
	33,75	60
	28,125	50
	26,97	23,97
	27	24
	33,716	29,976
	33,75	30,00
	56,25	50
	67,43	59,94
	67,5	60

KONFIGURACIJA EKSTERNE OPREME

! NAPOMENA

- ▶ Izbegavajte nepokretne slike za duži period vremena na ekranu TV-a. Nepokretne slike mogu postati trajno utisnute na ekranu; koristite čuvar ekrana ako je moguće.
- ▶ Mogu nastati smetnje u rezoluciji, u vertikalnom obliku, kontrastu ili osvetljaju u režimu PC. Promenite režim PC u drugu rezoluciju ili promenite brzinu osvežavanja ili podesite osvetljaj i kontrast u meniju dok slika ne postane jasna. Ukoliko se brzina osvežavanja grafičke kartice u PC ne može promeniti, onda promenite grafičku karticu u PC ili pitajte za savet proizvođača grafičke kartice računara.
- ▶ Ulazni signali za sinhronizaciju horizontalne i vertikalne frekvencije su odvojeni.
- ▶ Preporučuje se rezolucija i frekvencija od 1920x1080, 60 Hz u režimu PC za postizanje najboljeg kvaliteta slike.
- ▶ Povežite signalni kabl od izlaznog porta računara za monitor sa RGB (PC) portom od TV-a ili signalni kabl od HDMI izlaznog porta od računara sa HDMI IN (ili HDMI/DVI IN) portom od TV-a.
- ▶ Povežite audio kabl od računara sa audio ulazom na TV-u. (Audio kablovi nisu obuhvaćeni sa TV-om).
- ▶ Ukoliko koristite zvučnu karticu, onda podesite zvuk računara po potrebi.
- ▶ Ukoliko grafička kartica računara ne šalje simultano analogne i digitalne RGB signale, onda povežite ili RGB ili HDMI IN (ili HDMI/DVI IN) da biste prikazali izlazne signale računara na TV-u.
- ▶ Ukoliko grafička kartica šalje simultano analogne i digitalne RGB signale, onda prebacite TV ili na RGB ili HDMI; (drugi režim je podešen automatski na funkciju utakni i koristi od strane TV-a.)
- ▶ DOS režim možda neće raditi u zavisnosti od video kartice ako koristite HDMI prema DVI kabl.
- ▶ Ako koristite previše dugački RGB-PC kabl, može da dođe do smetnji na ekranu. Preporučujemo dužinu kabla ispod 5 m. To omogućava najbolji kvalitet slike.

KONFIGURACIJA EKRANA ZA REŽIM RADA LIČNI RAČUNAR (PC)

Resetovanje ekrana

Vraća natrag na fabrička unapred definisana podešenja za poziciju, veličinu i fazu.

Ova funkcija radi u sledećem režimu: RGB[PC].

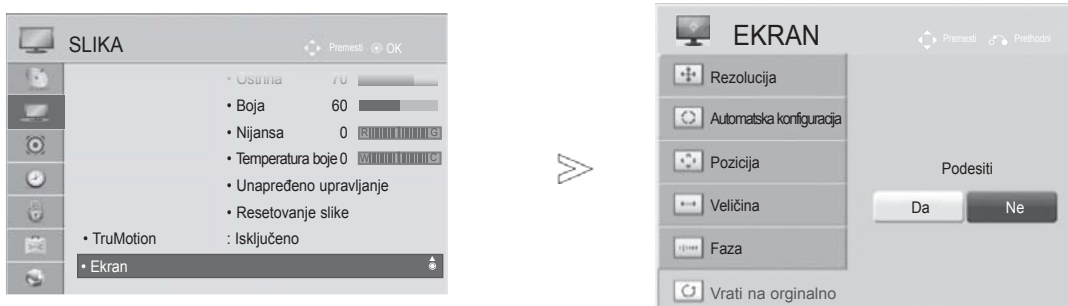

-   Izaberite **SLIKA**.
-   Izaberite **Ekran**.
-   Izaberite **Vrati na prvo stanje**.
-   Izaberite **Da**.
-  Pokrenite **Resetovanje**.

- Pritisnite dugme **MENU/EXIT (Meni/Izlaz)** da biste se vratili na normalan TV prikaz.
- Pritisnite dugme **BACK (Nazad)** da biste se vratili na prethodni meni ekrana.

KONFIGURACIJA EKSTERNE OPREME

Automatska konfiguracija (samo za RGB [PC] režim)

Automatski podešava položaj i umanjuje nestabilnost slike. Nakon podešavanja, ako je slika i dalje nepravilna, onda Vaš TV radi ispravno ali mu trebaju dodatna podešavanja.

Automatska konfiguracija

Ova funkcija je za automatsko podešavanje pozicije ekrana, veličine i faze. Prikazana slika neće biti stabilna nekoliko sekundi dok je automatsko konfigurisanje u toku.

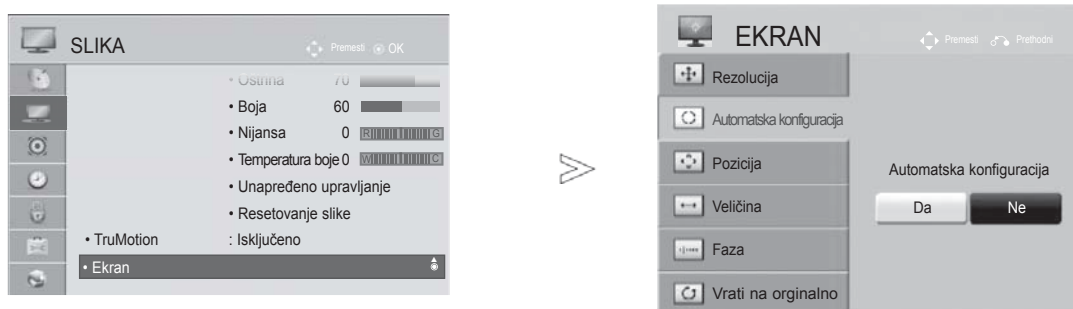

-   Izaberite **SLIKA**.
-   Izaberite **Ekran**.
-   Izaberite **Auto. konfiguracija**.
-   Izaberite **Da**.
-  Pokreni **Auto. konfiguracija**.

- Ako je položaj slike i dalje nepravilan, ponovo pokušajte sa automatskim podešavanjem.
- Ako je sliku potrebno ponovo podesiti nakon automatskog podešavanja u RGB (PC) režimu, podesite opcije **Pozicija**, **Veličina** ili **Faza**.







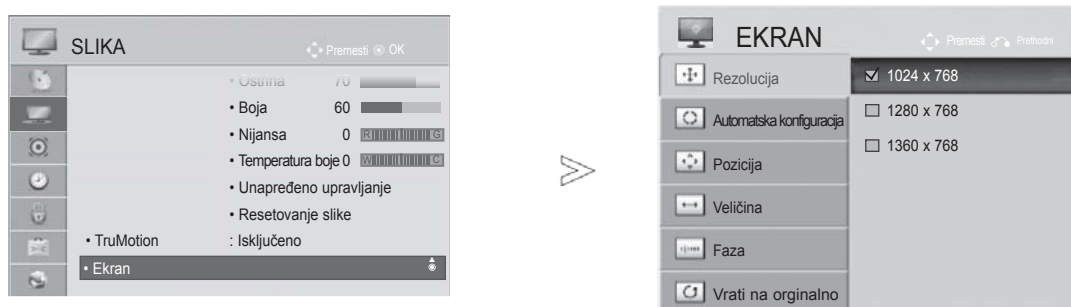

- Pritisnite dugme **MENU/EXIT (Meni/Izlaz)** da biste se vratili na normalan TV prikaz.
- Pritisnite dugme **BACK (Nazad)** da biste se vratili na prethodni meni ekrana.

Izbor rezolucije

Da biste gledali normalnu sliku, izjednačite rezoluciju RGB režima i izbor PC režima.

Ova funkcija radi u sledećem režimu: RGB[PC] režim.



- 1   Izaberite **SLIKA**.
- 2   Izaberite **Ekran**.
- 3   Izaberite **Rezolucija**.
- 4   Izaberite željenu rezoluciju.
- 5 

- Pritisnite dugme **MENU/EXIT (Meni/Izlaz)** da biste se vratili na normalan TV prikaz.
- Pritisnite dugme **BACK (Nazad)** da biste se vratili na prethodni meni ekrana.

KONFIGURACIJA EKSTERNE OPREME

Podešavanja za poziciju, veličinu i fazu ekrana

Ako slika nije dovoljno jasna nakon automatskog podešavanja, i ako slova i dalje podrhtavaju, ručno podesite položaj slike.

Ova funkcija radi u sledećem režimu: RGB[PC].

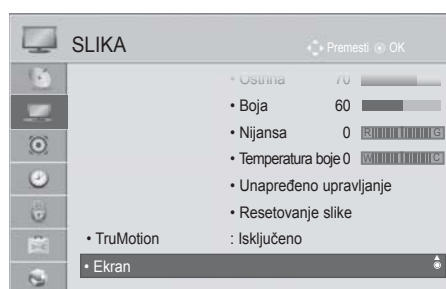

-   Izaberite **SLIKA**.
-   Izaberite **Ekran**.
-   Izaberite opciju **Pozicija, Veličina ili Faza**.
-     Napravite odgovarajuća podešavanja.
- 

- Pritisnite dugme **MENU/EXIT (Meni/Izlaz)** da biste se vratili na normalan TV prikaz.
- Pritisnite dugme **BACK (Nazad)** da biste se vratili na prethodni meni ekrana.

PODEŠAVANJE MREŽE

Povezivanje na kablovsku mrežu

Ovaj televizor se može povezati na lokalnu mrežu (LAN) preko LAN porta. Nakon povezivanja, televizor treba podesiti za mrežnu komunikaciju.

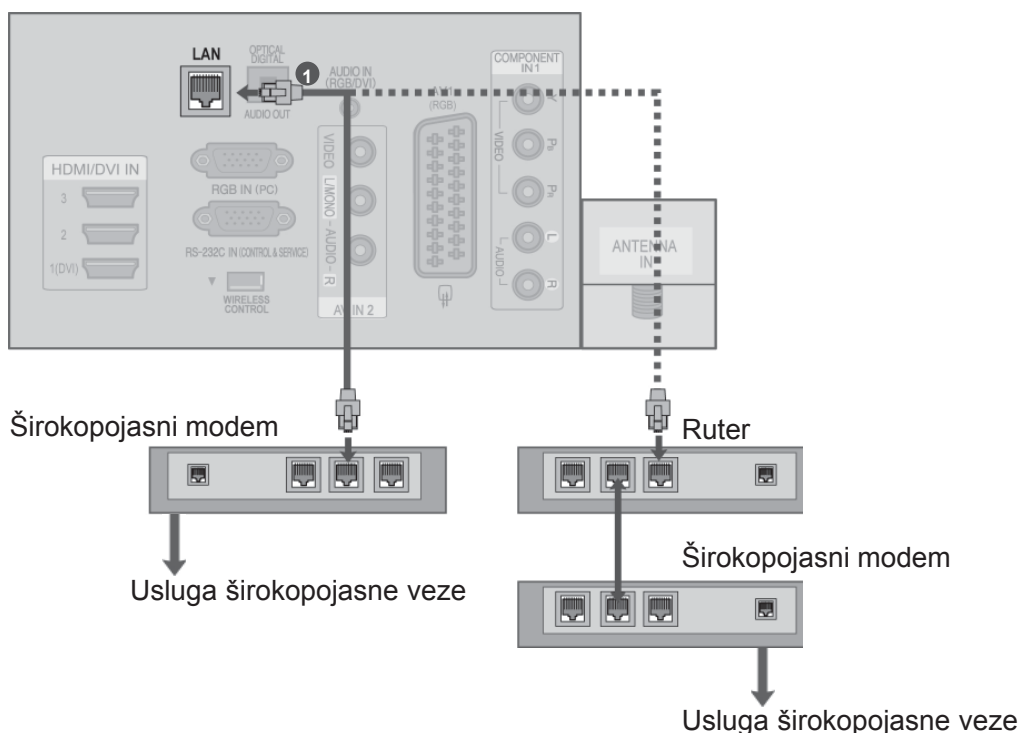

- 1 Povežite LAN port modema ili rutera sa LAN portom na televizoru.
- 2 Izaberite opciju „Podešavanje mreže“ u meniju „MREŽA“.
- 3 Nakon povezivanja na **LAN** port, moći ćete da koristite **NetCast** meni.
Više informacija o **Netcast** podešavanju i rešavanju problema potražite na Web lokaciji <http://lgknowledgebase.com>.
Netcast pretraga.

⚠ OPREZ

- ▶ Nemojte povezivati modularni telefonski kabl na LAN port.
- ▶ Pošto postoji više načina za povezivanje, poštujujte specifikacije vašeg telekomunikacijskog prenosnika ili dobavljača Internet usluga.

KONFIGURACIJA EKSTERNE OPREME

Podešavanje kablovske mreže

Ako su dostupne i kablovska i bežična mreža, preporučuje se kablovska mreža za povezivanje. Nakon fizičkog povezivanja, podešavanja TV mreže je potrebno podesiti za manji broj kućnih mreža. Više informacija potražite od svog dobavljača Internet usluga ili u uputstvu za ruter.

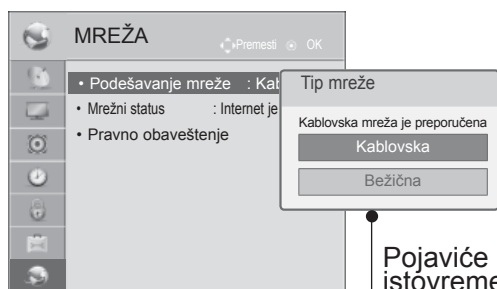

Ako ste već podesili Podešavanje mreže

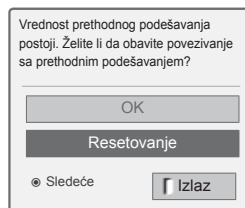

Pojaviće se kada je istovremeno povezana i žičana i bežična mreža.

IP automatsko podešavanje

IP ručno podešavanje

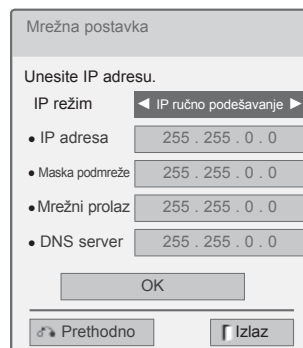
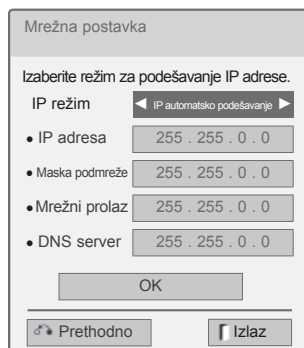

1 Izaberite opciju **MREŽA**.

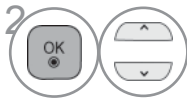

2 Izaberite opciju **Podešavanje mreže**.

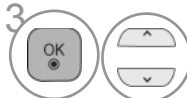

3 Izaberite opciju **Kablovska**.

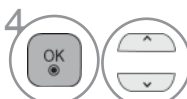

4 Ako ste već podesili postavke mreže: kliknite na dugme **Resetovanje**. Nova podešavanja veze zameniće trenutna podešavanja mreže.



5 Izaberite **IP automatsko podešavanje** ili **IP ručno podešavanje**.

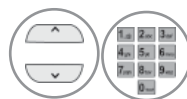

Ako ste izabrali **IP ručno podešavanje**: IP adrese se moraju ručno uneti.



6 Kliknite na dugme **OK**.

- Za ovu funkciju je neophodna neprekidna širokopojasna Internet veza.
- Televizor ne morate da povežete sa računatom da biste koristili ovu funkciju.
- Ako **Podešavanje mreže** ne radi, proverite uslove za uspostavljanje mreže. Ako želite da koristite „Automatsko podešavanje“ proverite LAN kabl i da li je DHCP na ruteru uključen.
- Ako **Podešavanje mreže** nije dovršeno, mreža možda neće raditi.
- **IP automatsko podešavanje:** Izaberite ovu opciju ako postoji DHCP server u lokalnoj mreži (LAN) preko kablovske veze; televizoru će automatski biti dodeljena IP adresa. Ako koristite širokopojasni ruter ili širokopojasni modem koji poseduje funkciju DHCP (protokol za dinamičko konfigurisanje računara) servera. IP adresa će automatski biti određena.
- **IP ručno podešavanje:** Izaberite ovu opciju ako na mreži nema DHCP servera i ako želite da podesite IP adresu ručno.

KONFIGURACIJA EKSTERNE OPREME

! NAPOMENA

- ▶ Više informacija o podešavanju funkcije Netcast i rešavanju problema potražite na Web lokaciji <http://lgknowledgebase.com>. Netcast pretraga.
- ▶ S ovim televizorom koristite standardni LAN kabl. Cat5 ili sa RJ45 konektorom.
- ▶ Veliki broj problema u vezi sa mrežom možete rešiti ako resetujete ruter ili modem. Nakon povezivanja plejera na kućnu mrežu, brzo isključite kabl iz rutera ili kablovskog modema kućne mreže. Zatim ponovo uključite kabl.
- ▶ U zavisnosti od vašeg dobavljača Internet usluga (ISP), broj uređaja koji se mogu povezati na Internet može biti ograničen uslovima pružanja usluge. Više informacija potražite od svog dobavljača Internet usluga.
- ▶ Kompanija LG nije odgovorna ni za kakav kvar televizora i/ili funkcije Internet veze do kojeg je došlo usled grešaka/kvarova u komunikaciji sa širokopojasnom Internet vezom ili drugom povezanom opremom.
- ▶ Kompanija LG nije odgovorna za probleme sa vašom Internet vezom.
- ▶ Neki sadržaji koji su dostupni preko mrežne veze možda neće biti kompatibilni sa vašim televizorom. Ako imate pitanja o takvim sadržajima, obratite se proizvođaču sadržaja.
- ▶ Možda nećete dobiti očekivane rezultate ako brzina mrežne veze ne ispunjava zahteve sadržaja kojim se pristupa.
- ▶ Neke funkcije Internet veze možda neće biti dostupne usled ograničenja koja je postavio dobavljač Internet usluga (ISP) čiju širokopojasnu Internet vezu koristite.
- ▶ Sve tarife koje naplaćuje dobavljač Internet usluga uključujući, bez ograničenja, nadoknade za povezivanje, isključivo su vaša odgovornost.
- ▶ Potreban je 10 Base-T ili 100 Base-TX LAN port za povezivanje sa ovim televizorom. Ako vaša Internet usluga ne dozvoljava takvu vezu, nećete moći da povežete televizor.
- ▶ Za DSL uslugu potreban je DSL modem, a za kablovsku uslugu je potreban kablovski modem. U zavisnosti od metoda pristupa i ugovora o pretplati sa vašim dobavljačem Internet usluga, možda nećete moći da koristite funkciju Internet veze u vašem televizoru ili će biti ograničen broj uređaja koji se mogu istovremeno povezati na televizor. (Ako vaš dobavljač Internet usluga ograničava prijavljivanje na jedan uređaj, ovaj televizor možda neće moći da se poveže na pristupnu tačku, ako je na nju već povezan računar.)
- ▶ Upotreba rutera možda nije dozvoljena ili je ograničena u zavisnosti od smernica i ograničenja dobavljača Internet usluga. Više detalja možete saznati od vašeg dobavljača Internet usluga.
- ▶ Bežična mreža radi na radio frekvencijama od 2,4 GHz koje takođe koriste drugi kućni uređaji kao što su bežični telefon, Bluetooth® uređaji, mikrotalasna pećnica, pa može doći do smetnji. Uređaji koji koriste radio frekvencije od 5 Ghz mogu da prekinu vezu. To može da bude uređaj poput LG bežičnog media box uređaja, bežičnog telefona i drugih Wi-Fi uređaja.
- ▶ Brzina usluge koja se koristi putem bežične mreže može biti smanjena u zavisnosti od okolnih uslova.
- ▶ Isključite svu mrežnu opremu koju ne koristite u lokalnoj kućnoj mreži. Neki uređaji stvaraju mrežni saobraćaj.
- ▶ U nekim slučajevima, prijem može biti poboljšan ako postavite pristupnu tačku ili bežični ruter na veću visinu.
- ▶ Kvalitet prijema preko bežične mreže zavisi od više faktora, poput tipa pristupne tačke, udaljenosti između televizora i pristupne tačke i lokacije televizora.
- ▶ Ako se povezujete na Internet preko uređaja za deljenje žične/bežične mreže, on može da ometa vezu usled ograničenja upotrebe i dozvola kompanije koja pruža uslugu.
- ▶ Da biste se povezali na bežičnu pristupnu tačku, neophodno je da ona podržava bežično povezivanje kao i da funkcija bežičnog povezivanja pristupne tačke bude aktivirana. Obratite se vlasniku pristupne tačke za informacije o mogućnosti bežičnog povezivanja na pristupnu tačku.
- ▶ Proverite postavke bezbednosti SSID pristupne tačke za bežičnu vezu na pristupnoj tački i raspitajte se kod vlasnika pristupne tačke oko postavki bezbednosti SSID pristupne tačke.
- ▶ Rad televizora može da se uspori ili može doći do kvara ako je mrežna oprema (bežični/kablovski ruter, čvorište, itd.) pogrešno podešena. Obavite instalaciju pravilno koristeći uputstvo za upotrebu opreme i podesite mrežu.
- ▶ Ako je pristupna tačka podešena da podržava 802,11 n (osim za Rusiju), a šifrovanje označeno kao WEP(64/128-bitno) ili WPA(TKIP/AES), povezivanje možda nije moguće. U zavisnosti od proizvođača pristupne tačke, načini povezivanja se mogu razlikovati.

Bežična mrežna veza

LG Wireless LAN for Broadband/DLNA Adaptor omogućava povezivanje televizora na bežičnu mrežu. Mrežna konfiguracija i način povezivanja se mogu razlikovati u zavisnosti od opreme koju koristite i mrežnog okruženja. Više informacija o koracima za povezivanje i podešavanjima mreže potražite u uputstvima za podešavanje koja su isporučena sa vašom pristupnom tačkom ili bežičnim ruterom.

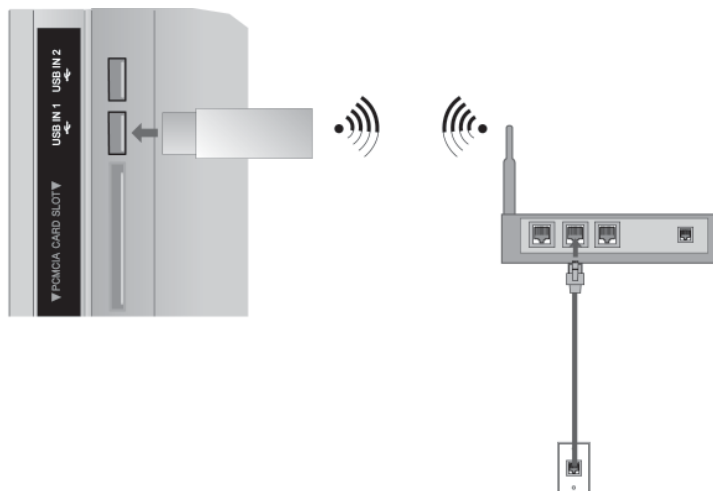

- 1 Povežite „LG bežičnu LAN mrežu za širokopoljasni/DLNA adapter“ na **USB IN 1** ili **USB IN 2** priključak na televizoru.
- 2 Izaberite opciju „**Podešavanje mreže**“ u meniju „**MREŽA**“. Nakon povezivanja, možete koristiti **NetCast** meni.

! NAPOMENA

- ▶ Da biste putem rutera uživali u slikama, muzici ili video snimcima sačuvanim na računaru, preporučujemo korišćenje žičnog priključka u ruteru.
- ▶ Kada se koristi bežični priključak rutera, neke funkcije mogu biti ograničene.

KONFIGURACIJA EKSTERNE OPREME

Podešavanje bežične mreže

Pre povezivanja televizora na mrežu potrebno je podesiti pristupnu tačku ili bežični ruter.



1 Izaberite opciju **MREŽA**.

2 Izaberite opciju **Podešavanje mreže**.

3 Izaberite opciju **Bežična**.

4 Ako ste već podesili postavke mreže: kliknite na dugme **Resetovanje**.
Nova podešavanja veze zameniće trenutna podešavanja mreže.

5 Izaberite opciju **Podešavanje iz liste pristupnih tačaka**.

6 Pronađite sve dostupne pristupne tačke ili bežične rutere u opsegu koji će biti prikazani u obliku liste.

7 Izaberite pristupnu tačku ili bežični ruter sa liste.
(Ako je pristupna tačka zaključana, unesite bezbednosni ključ za pristupnu tačku).

8 Unesite bezbednosni ključ za pristupnu tačku.

9 Ponovite korake od 4 do 5 na str.20.

Kada je bezbednosni ključ već postavljen

PIN (Lični identifikacioni broj)

Koristite ovu funkciju za povezivanje na pristupnu tačku ili ruter pomoću PIN broja.

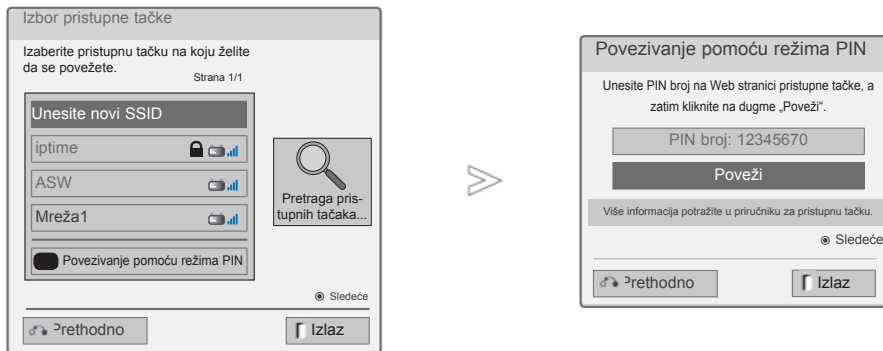

1 Ponovite korake od 1 do 6 na str.24.

2 **CRVENO** Povežite se na pristupnu tačku u režimu **PIN**.

3 Na TV ekranu možete videti mrežnu identifikaciju i bezbednosni ključ.
Unesite PIN broj u uređaj.

4 **OK** Kliknite na dugme **Poveži**.

5 Ponovite korake od 4 do 5 na str.20.

■ PIN broj predstavlja jedinstveni osmocifreni broj hardverskog ključa.

KONFIGURACIJA EKSTERNE OPREME

Jednostavno podešavanje (režim WPS dugmeta)

Ako vaša pristupna tačka ili bežični ruter podržava PIN ili WPS (Wi-Fi Protected Setup), možete koristiti tu pristupnu tačku ili bežični ruter u roku od 120 sekundi. Ne morate da znate naziv (SSID: identifikator postavljene usluge) i sigurnosni kôd vaše pristupne tačke ili bežičnog rutera.

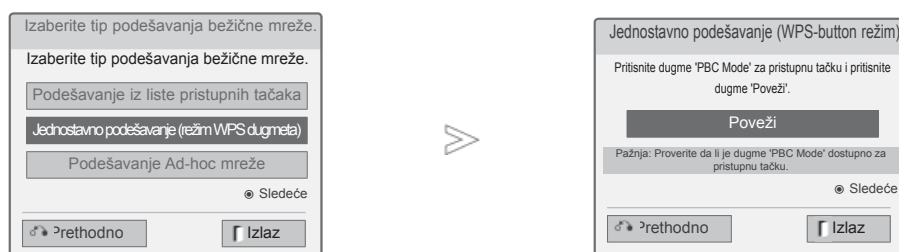

1 Ponovite korake od 1do 4 na str.24.

2   Izaberite **Jednostavno podešavanje (režim WPS dugmeta)**.

3  Kliknite na dugme **Poveži**.

4 Ponovite korake od 4 do 5 na str.20.

AD-hoc režim

Ovo je direktan način da komunicirate sa uređajem bez pristupne tačke.
To je isto kao kada povežete dva računara pomoću ukrštenog kabela.

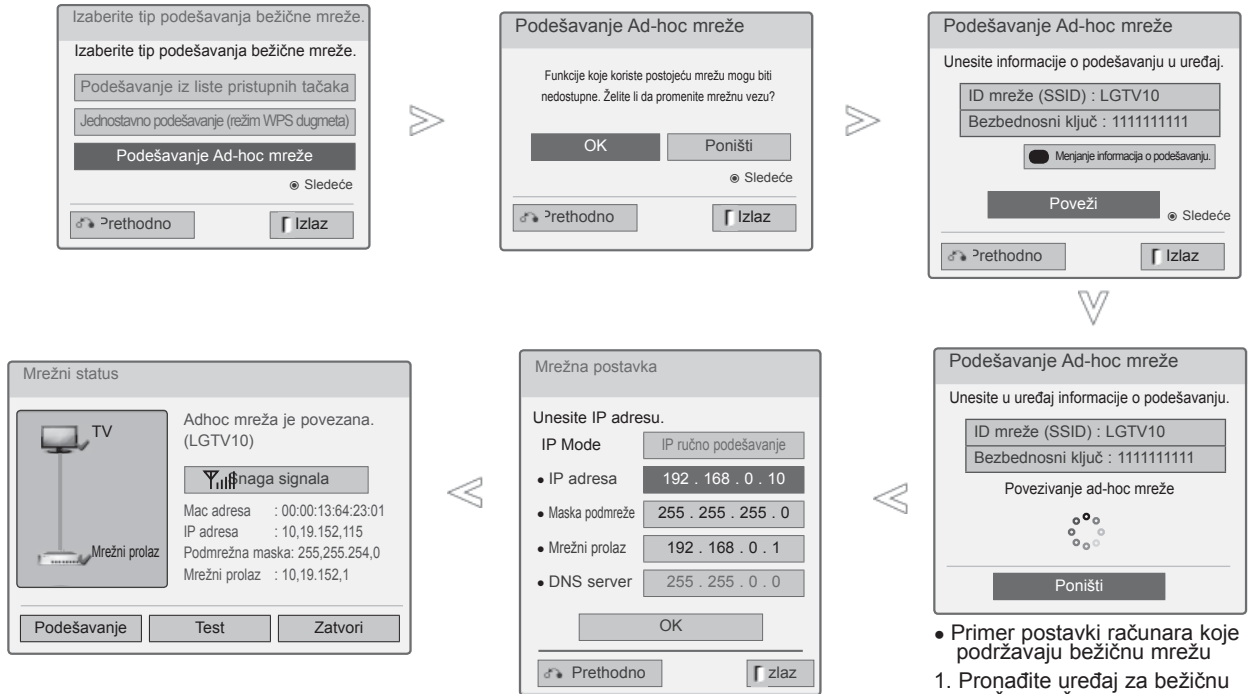

- **Podešavanje računara**
Internet protokol(TCP/IP) računara mora da se podese ručno.
IP adresa, podmrežna maska i podrazumevani mrežni prolaz mogu da se podese po želji.
npr.) IP adresa: 192.168.0.1 / podmrežna maska: 255.255.255.0 / podrazumevani mrežni prolaz 192.168.0.10
- **Podešavanje televizora**
Proverite IP adresu i mrežni prolaz računara.
Unesite adresu mrežnog prolaza računara u IP adresu i IP adresu računara u mrežni prolaz, pa izaberite **OK**.
npr.) IP adresa: 192.168.0.10 / podmrežna maska: 255.255.255.0 / podrazumevani mrežni prolaz 192.168.0.1

- **Primer postavki računara koje podržavaju bežičnu mrežu**

 1. Pronađite uređaj za bežičnu mrežu u računaru.
 2. Izaberite LGTV10 koji se pojavljuje na spisku. (Izaberite isto ime kao mrežni ID koji je prikazan na ekranu televizora.)
 3. Unesite 1111111111 u dijalogu za unošenje bezbednosnog ključa.
(Unesite bezbednosni ključ koji je prikazan na ekranu televizora.)

1 Ponovite korake 1-3 na str.24.

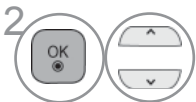

Izaberite **Podešavanje AD-hoc mreže**.



Unesite IP adresu.



Izaberite **OK**.

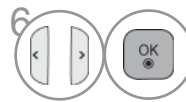

Podešavanje mreže je završeno.
Izaberite **Zatvori**.





Izaberite opciju **Poveži** da biste se povezali na Ad-hoc mrežu.
Na TV ekranu možete videti mrežnu identifikaciju i bezbednosni ključ.
Unesite mrežnu identifikaciju i bezbednosni ključ u vaš TV uređaj.
Ako mreža ne funkcioniše, promenite postavke pomoću **CRVENOG** dugmeta.

KONFIGURACIJA EKSTERNE OPREME

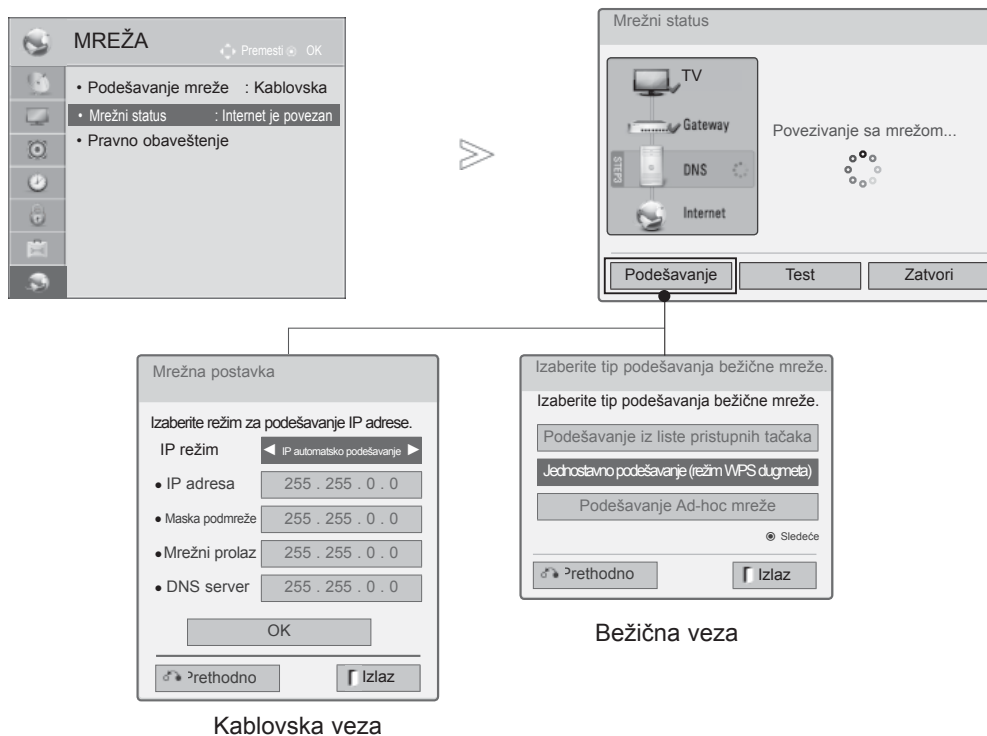
Mrežni status



-   Izaberite opciju **MREŽA**.
-   Izaberite **Mrežni status**.
-  Proverite mrežni status.

- **Podešavanje:** Povratak na meni za podešavanje mreže ili meni za podešavanje bežičnog tipa mreže.
- **Test:** Testiranje statusa mreže nakon podešavanja.
- **Zatvori:** Povratak na prethodni meni.

GLEĐANJE TV / UPRAVLJANJE PROGRAMOM

UKLJUČIVANJE TV-A

Kada Vam je TV uključen, onda ćete biti u stanju da koristite ove karakteristike.

- 1 Najpre, ispravno priključite kabli.
U ovoj fazi TV je u stanju mirovanja.
- 2 Da biste uključili TV dok je u stanju mirovanja, pritisnite dugme $\text{⏻} / \text{I}$, **INPUT** ili **P** $\wedge \vee$ dugmad na televizoru ili pritisnite dugmad **POWER**, **INPUT**, **P** $\wedge \vee$ ili **NUMERIČKU** dugmad na daljinskom upravljaču.

ZAPOČETI KONFIGURACIJU

- 1 Ako se OSD (Prikaz na ekranu) prikaže na ekranu nakon što uključite TV, možete podesiti opcije **Jezik**, **Postavke režima**, **Indikator napajanja** (kada izaberete opciju **Kućna upotreba** u meniju **Postavke režima**-samo za modele LED LCD televizora), **Država** (Osim za modele 32/37/42LE49**, 32/37/42/47/55LE59**, 42/47LE7390, 32/37/42/47/55LE79**, 42/47/55LE89**, 32/37/42LD49**, 32/37/42/47/55LD69**, 32/42/47LD79**, 32/37/42LD89**, 42/47LX69**, 50/60PK59*, 50/60PK79**, 50/60PK99**, 50/60PX99**) ili **Vremenska zona** (Kada kao državu izaberete Rusiju) ili **Postavi lozinku** (kada je za državu izabrana Francuska), **Automatsko podešavanje**.

Napomena:

- a. Ako zatvorite, a da niste završili početna podešavanja, meni „Initial Setting“ (Početna podešavanja) može ponovo da se prikaže.
- b. Pritisnite dugme **BACK** (Nazad) da biste promenili trenutni OSD na prethodni OSD.
- c. U onim državama gde nema emitovanje potvrđenih DTV standarda, neke DTV karakteristike možda neće raditi, u zavisnosti od okruženja DTV emitovanja.
- d. Režim „Kućna upotreba“ je optimalno podešenje za kućno okruženje i kod TV-a je unapred definisan režim.
- e. Režim „Demo za prodavnice“ je optimalno podešenje za okruženje u prodavnici. „Ako korisnik modifikuje podatke o kvalitetu slike, onda režim „Demo za prodavnice“ postavlja proizvod u početno stanje koje je od naše strane podešeno nakon određenog vremena.
- f. Režim (Kućna upotreba, Demo za prodavnice) može da se promeni tako što će se izvršavati Postavke režima u meniju **OPCIJA**.
- g. Kada je za državu odabrana Francuska, lozinka nije '0', '0', '0', '0', već '1', '2', '3', '4'.

IZBOR PROGRAMA

- 1 Izaberite broj programa pomoću dugmadi **P** $\wedge \vee$ ili **NUMERIČKE** dugmadi.

PODEŠAVANJE JAČINE ZVUKA

- 1 Pomoću dugmadi $\triangleleft +$ i - podesite jačinu zvuka.
- 2 Ukoliko želite da isključite zvuk, onda pritisnite dugme **MUTE** (bez zvuka).

Ako želite da otkazete ovu funkciju, pritisnite dugme **MUTE** (Bez zvuka), $\triangleleft +$, - ili **AV Mode**.

GLEĐANJE TV / UPRAVLJANJE PROGRAMOM

BRZI MENI

OSD (prikaz menija na ekranu) na vašem TV-u se može neznatno razlikovati od onoga prikazanog u ovom uputstvu.

Q.Menu (brzi meni) je meni sa karakteristikama koje korisnik koristi najčešće.

 **Format slike:** Izaberite željeni format slike.

Za podešavanje zuma, izaberite 14:9, Zoom ili Bioskop zumiranje u meniju za formate. Nakon završetka podešavanja zuma, ekran se vraća nazad u B.Meni.

 **Razgovetan glas II :** Ova funkcija pomaže da korisnik bolje čuje ljudski glas tako što odvaja opseg ljudskog glasa od drugih zvukova.

 **Režim slike:** Izaberite željeni režim slike.

 **Režim zvuka:** Pomoću ove funkcije automatski se bira najoptimalnija kombinacija zvuka za slike koje se pregledaju. Izbor željenog načina zvuka.

 **Zvuk ili Jezik za zvuk:** Izaberite izlaz za zvuk.

 **Tajmer spavanja:** Podesite tajmer spavanja.

 **Preskakanje isključeno/uključeno :**

Selektujte Preskakanje isključeno/uključeno.

 **USB uređaj:** Izaberite opciju „Izbaci“ da biste uklonili USB uređaj.

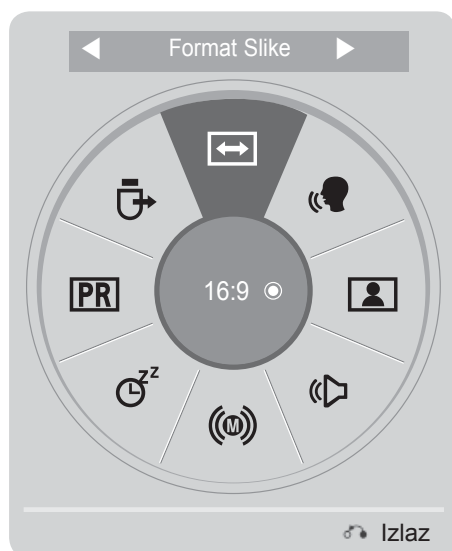

1   Prikaži svaki meni.





2  Izaberite vaš željeni izvor.

3  

- Pritisnite dugme **Q.MENU/EXIT** da biste se vratili na normalan TV prikaz.
- Pritisnite dugme **BACK** da biste se vratili na prethodni ekran menija.

IZBOR I PODEŠAVANJE MENIJA NA EKRANU

OSD (prikaz menija na ekranu) na vašem TV-u se može neznatno razlikovati od onoga prikazanog u ovom uputstvu.

- 1   Prikaži svaki meni.
- 2   Izbor stavke menija.
- 3  Premeštanje prema meniju koji iskače.

- Pritisnite **CRVENO** dugme da biste otvorili meni **Korisnička podrška**.
- Pritisnite **ZELENO** dugme da biste otvorili meni **Pojednostavljeno uputstvo**.
- Pritisnite dugme **MENU/EXIT** da biste se vratili na normalni TV prikaz.
- Pritisnite dugme **BACK** da biste se vratili na prethodni ekran menija.

! NAPOMENA

- ▶ Opcija **ISM metod** je dostupna samo na plazma televizorima.
- ▶ Opcije **Pozadinsko osvetljenje**, **Indikator napajanja** su dostupne samo na modelima LCD televizora/LED LCD televizora.
- ▶ Opcija **CI informacije** nije dostupna u analognom režimu.

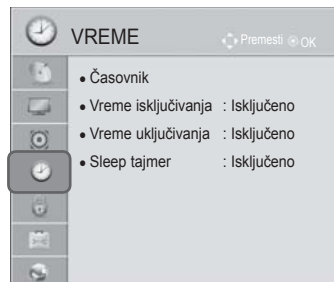
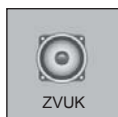
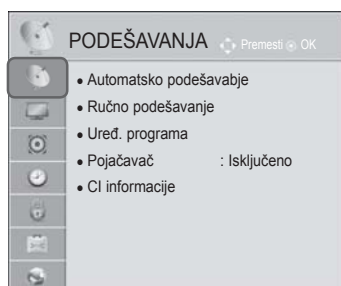

GLEĐANJE TV / UPRAVLJANJE PROGRAMOM

GLEĐANJE TV / UPRAVLJANJE PROGRAMOM



ZAKLJUČAJ Premesti OK

- Postavi lozinku
- Zaključav. sistema : Isključeno
 - Blokirati program
 - Roditeljski nadzor: Blokiranje
 - Blokirani ulaz
- Zaključavanje tastera : Isključeno

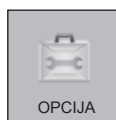

OPCIJA Premesti OK

- Jezik(Jezik)
- Država : UK
- Onemogućena pomoć
- Indikator rada
- Vraćanje na fabričke postavke
- Postavi ID uređaja : 1
- Postavke režima : Kućna upotreba
- IC odašiljač : Isključeno

• Dodatna uputstva o korišćenju potražite u opcionom uputstvu „**Kutija bežičnog medijuma**“. (Osim za modele 32/37/42LD4***)



MREŽA Premesti OK

- Podešavanje mreže : Kablovska
- Mrežni status : Internet je povezan
- Pravno obaveštenje



Bluetooth Premesti OK

Bluetooth uključeno

Bluetooth je isključen.
Kliknite na dugme „Bluetooth uključeno“ sa leve strane da biste uključili Bluetooth.

(Osim za modele 32/37/42LE4***, 32/37/42/47/55LE5***, 42/47LE73**, 32/37/42LD4***, 32/37/42/47/55LD6***, 32/42/47LD7***, 32/37/42LD8***, 42/47LX6***, 47/55LX9***, 32/37/42/47/55LV5***, 50/60PK5**, 50/60PX9**)



MOJI MEDIJUMI

Lista filmova Foto lista Lista muzike

Pritisnite OK(●) da pogledate fotograf. od USB. Opcija Izlaz



IGRA

JUMP HOLE IN ONE WHACK A MOLE SUDOKU COOKING BURGER

SAVING CRYSTAL INVADER URGENT SURVIVAL

Izlaz

■ Prikazana slika se može razlikovati od Vašeg TV-a.

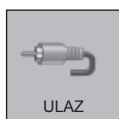

Ulazna Lista Premesti OK

Antena USB1 USB2 AV1 AV2 Komponenta

RGB HDMI1 HDMI2 HDMI3 HDMI4

Ulazna oznake Izlaz

(Samo za modele 32/37/42LE4***, 32/37/42/47/55LE5***, 42/47LE73**, 32/37/42LD4***, 32/37/42/47/55LD6***, 32/42/47LD7***, 32/37/42LD8***, 42/47LX6***, 47/55LX9***, 32/37/42/47/55LV5***, 50/60PK5**, 50/60PX9**)

AUTOMATSKA PRETRAGA PROGRAMA

Upotrebite ovu funkciju da automatski pronađete i memorišete sve programe na raspolaganju.

Ako pokrenete automatsko programiranje u digitalnom režimu, onda će sve prethodno memorisane servis informacije biti izbrisane.

Maksimalan broj programa koji se može uskladištiti je 1,000, ali taj broj može neznatno varirati zavisno od emitovanih signala.

DVB-T, DVB-C Auto Tuning je meni za korisnike u zemljama koje podržavaju DVB kablji.

Ako želite da izaberete **antenu**,

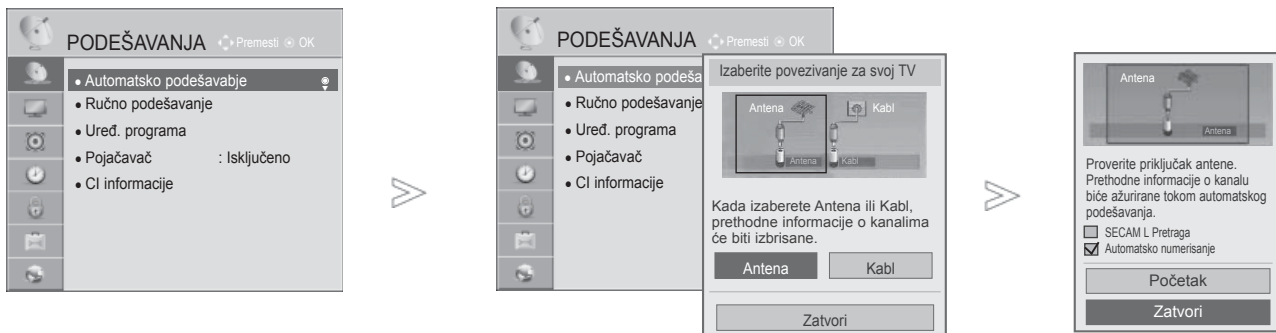

- 1 Izaberite **PODEŠAVANJA**.
- 2 Izaberite **Automatsko podešavanje**.
- 3 Izaberite **Antene**.
- 4 Izaberite opciju **Počni**.
- 5 Pokrenite **Automatsko podešavanje**.

- Pomoću **NUMERIČKE** dugmadi unesite četvorocifrenu lozinku kada opciju **Zaključav sistema** postavite na vrednost „**Uključeno**“.
- Ako želite da nastavite sa automatskim podešavanjem, izaberite opciju **Počni** pomoću dugmadi $\wedge \vee$. Zatim, pritisnite dugme **OK**. U suprotnom, izaberite **Zatvori**.
- **Automatsko numerisanje**: Izaberite da li ćete za podešavanje koristiti brojeve programa koje šalju stanice koje emituju program. (Ova krpa nije dostupna za sve modele.)
- **SECAM L Pretraga** : osim za modele 32/37/42/47/55LE59**, 32/37/42/47/55LE79**, 32/37/42LE49**, 32/37/42/47/55LE59**, 42/47LE7390, 32/37/42/47/55LE79**, 42/47/55LE89**, 32/37/42LD49**, 32/37/42/47/55LD69**, 32/42/47LD79**, 32/37/42LD89**, 42/47LX69**, 50/60PK59*, 50/60PK79**, 50/60PK99**, 50/60PX99**
- Ako je u meniju **Zemlja** izabrana Italija, a iskačući ekran se prikaže nakon automatskog podešavanja jer je došlo do konflikta u programima, izaberite željenu stanicu za problematični broj programa.

- DVB kabl se može koristiti u sledećim državama: Nemačka, Holandija, Švedska, Švajcarska, Danska, Austrija, Finska, Norveška, Slovenija, Mađarska, Ukrajina (osim za modele 42/47LX6***, 47/55LX9***, 50/60PX9***). (Moguće je da će se lista podržanih zemalja proširivati.)
- U sledećim zemljama digitalnu televiziju nije moguće koristiti: Slovačka, Bosna, Srbija, Bugarska, Albanija, Kazahstan

- Pritisnite dugme **MENU/EXIT (Meni/Izlaz)** da biste se vratili na normalan TV prikaz.
- Pritisnite dugme **BACK (Nazad)** da biste se vratili na prethodni meni ekrana.

GLEĐANJE TV / UPRAVLJANJE PROGRAMOM

Ako želite da izaberete **kabl**,

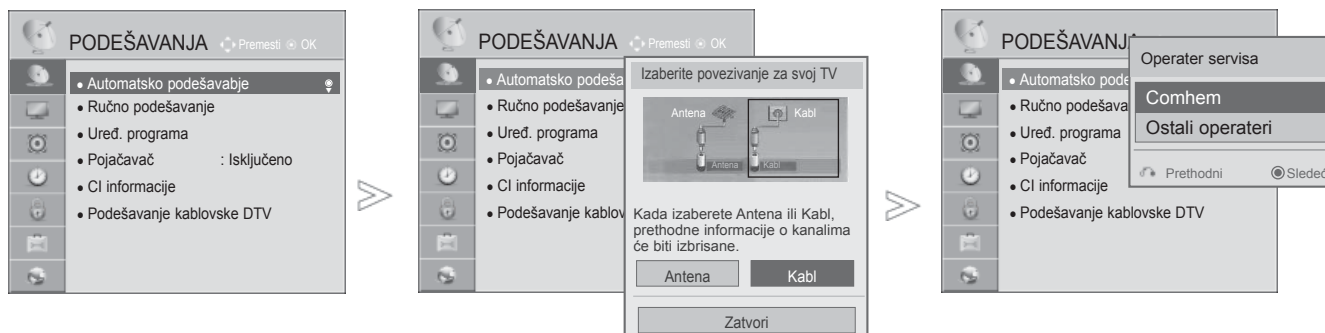

- 1 Izaberite **PODEŠAVANJA**.
- 2 Izaberite **Automatsko podešavanje**.
- 3 Izaberite **Kabl**.
- 4 Izaberite **Comhem** ili **Ostali operateri**.
- 5 Izaberite **Brzo ili Potpuno**.

- Koristite **NUMERIČKU** dugmad da biste uneli četvorocifrenu lozinku ako je **Zaključavanje sistema** podešeno na **Uključeno**.
- Kada izaberete opciju **Kabl**, ekran za izbor opcije **Operater kablovske usluge** se može razlikovati u zavisnosti od države.
- Iskačući prozor u kom možete izabrati opciju **Operater servisa** se prikazuje u 3 slučaja kada pristupite meniju **Vraćanje na fabričke postavke**, i to kada pređete sa režima **Antena** na **Kabl** ili kada pristupite meniju nakon promene opcije **Država**.
- Ako želite da prikazete prozor za izbor opcije **Operater servisa** u nekom drugom osim u ova 3 slučaja, izaberite **Podešavanje->Podešavanje kablovske DTV-> Operater servisa**.

- Poseduju sertifikat SO: Švedska (Comhem, Canal Digital), Danska (YouSee, Canal Digital, Stofa), Norveška (Canal Digital), Holandija (Ziggo) (osim za modele 42/47LX6***, 47/55LX9***, 50/60PX9***), Ukrajina (Volia-Cable) (osim za modele 42/47LX6***, 47/55LX9***, 50/60PX9***), Nemačka(KDG).
- Ako ne želite da izaberete ni jednog od ponuđenih operatera, izaberite **Ostali operateri**.
- Ako izaberete „Ostali operateri“ ili izabrana država podržava jedino opciju „Ostali operateri“, biće potrebno više vremena za pretragu svih kanala ili neki od kanala neće biti pretraženi.
Ako se neki kanali ne pojave, postupite na sledeći način:
 1. **PODEŠAVANJE -> Automatsko podešavanje -> Kablovska -> Podešavanje**
 2. **Opciju Kućno traženje programa postavite na vrednost „Uključeno“**
 3. Unesite dodatne vrednosti, poput frekvencije, brzine signala, modulacije i mrežne identifikacije. (Navedene informacije možete potražiti od dobavljača usluga kablovske televizije.)

- Pritisnite dugme **MENU/EXIT (Meni/Izlaz)** da biste se vratili na normalan TV prikaz.
- Pritisnite dugme **BACK (Nazad)** da biste se vratili na prethodni meni ekrana.

■ Kada selektujete Quick (Brzo),

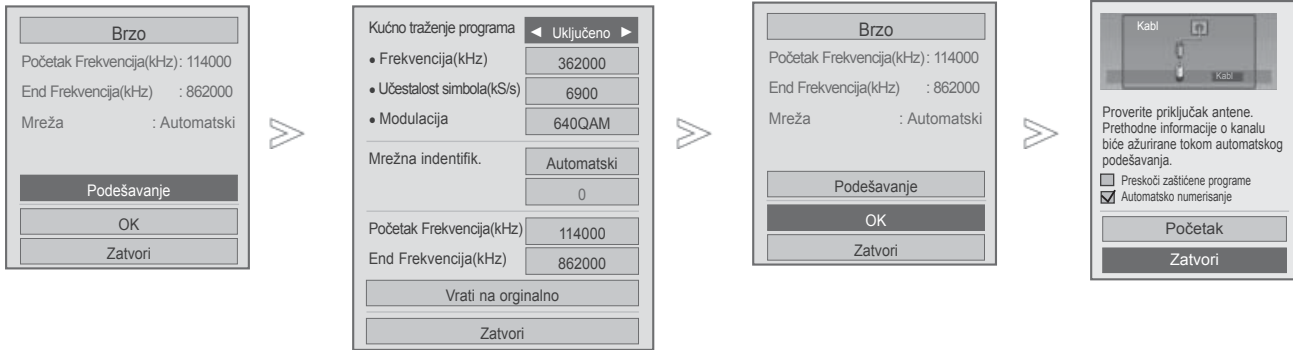

- 6 Selektujte **Quick (Brzo)**.
- 7 Selektujte **Setting (Postavka)**.
- 8 Napravite odgovarajuća podešavanja.
- 9 Izaberite **Zatvori**.
- 10 Izaberite **OK**.
- 11 Izaberite **Počni**.
- 12 Pokrenite **Automatsko podešavanje**.





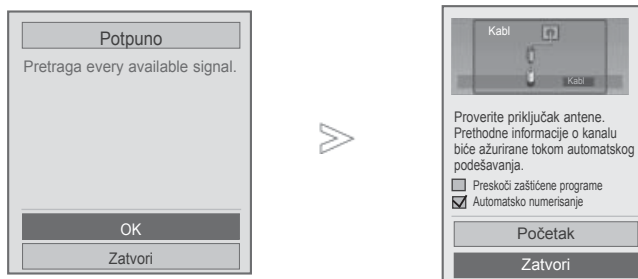

- Ako želite da nastavite sa automatskim podešavanjem, izaberite opciju **Počni** pomoću dugmadi $\wedge \vee$. Zatim, pritisnite dugme **OK**. U suprotnom, izaberite **Zatvori**.
- **Automatsko numerisanje:** Izaberite da li ćete za podešavanje koristiti brojeve programa koje šalju stanice koje emituju program.
- **Preskoči zaštićene programe:** Skremblovani kanal se preskače kada je izabrano **Automatsko podešavanje** i **Ručno podešavanje**.

- Pritisnite dugme **MENU/EXIT (Meni/Izlaz)** da biste se vratili na normalan TV prikaz.
- Pritisnite dugme **BACK (Nazad)** da biste se vratili na prethodni meni ekrana.

GLEĐANJE TV / UPRAVLJANJE PROGRAMOM

■ Kada selektujete Full (Puno),



6.  Selektujte **Full (Puno)**.
7.   Izaberite **OK**.
8.   Izaberite **Počni**.
9.  Pokrenite **Automatsko podešavanje**.

- Ako želite da nastavite sa automatskim podešavanjem, izaberite opciju **Počni** pomoću dugmadi $\wedge \vee$. Zatim, pritisnite dugme **OK**. U suprotnom, izaberite **Zatvori**.
- **Automatsko numerisanje:** Izaberite da li ćete za podešavanje koristiti brojeve programa koje šalju stanice koje emituju program.
- **Preskoči zaštićene programe:** Skremblovani kanal se preskače kada je izabrano **Automatsko podešavanje** i **Ručno podešavanje**.
- Nije moguće izabrati opciju Potpuno kada je operater usluge podešen na „Ziggo“ ili „Ostali operateri“ za Holandiju. (osim za modele 42/47LX6***, 47/55LX9***, 50/60PX9***)

- Pritisnite dugme **MENU/EXIT (Meni/Izlaz)** da biste se vratili na normalan TV prikaz.
- Pritisnite dugme **BACK (Nazad)** da biste se vratili na prethodni meni ekrana.

Potrebne su sledeće vrednosti da biste brzo i tačno pretraživali sve dostupne programe.

Najčešće korišćene vrednosti date su kao „podrazumevane“.

Međutim, da biste dobili tačna podešavanja, raspitajte se u servisu za kabl.

Kada pokrenete automatsko podešavanje u režimu DVB kabla, izaberite opciju „Potpuno“ za pretragu svih frekvencija kako biste pronašli dostupne kanale.

U slučaju kada se program ne pretražuje selekcijom Default, onda pretraživanje izvršite selekcijom Full.

Međutim, u slučaju kada se program pretražuje pomoću Full, vreme za Auto Tuning (automatsko podešavanje) može da bude previše veliko.

- **Frekvencija:** Unesite korisnički definisanu frekvenciju.
- **Učestalost simbola :** Unesite opseg simbola koji definiše korisnik (opseg simbola: brzina kojom uređaj poput modema, šalje simbole nekom kanalu).
- **Modulacija :** Unesite modulaciju koju definiše korisnik. (Modulacija: učitavanje audio ili video signala u uređaj).
- **Mrežna identifikator:** Jedinstveni identifikator koji se dodeljuje svakom korisniku.
- **Početna frekvencija:** Unesite korisnički definisanu početnu frekvenciju opsega.
- **Krajnja frekvencija :** Unesite korisnički definisanu krajnju frekvenciju opsega.

GLEĐANJE TV / UPRAVLJANJE PROGRAMOM

POSTAVKA KABLOVSKE DTV (CABLE DTV SETTING)

(SAMO U KABLOVSKOM MODU)

Koliko će izbora u odabiru kablovskog operatera neko imati zavisi od toga koliko kablovskih operatera ima u toj zemlji, i ako je za svaku zemlju taj broj 1, onda nema odzivne funkcije.

Nakon promene operatera, pojaviće se prozor sa upozorenjem da će mapa kanala biti izbrisana kada pritisnete dugme **OK** ili ako izaberete opciju „Zatvori“, a ako izaberete **DA**, pojaviće se iskačući prozor za automatsko podešavanje.

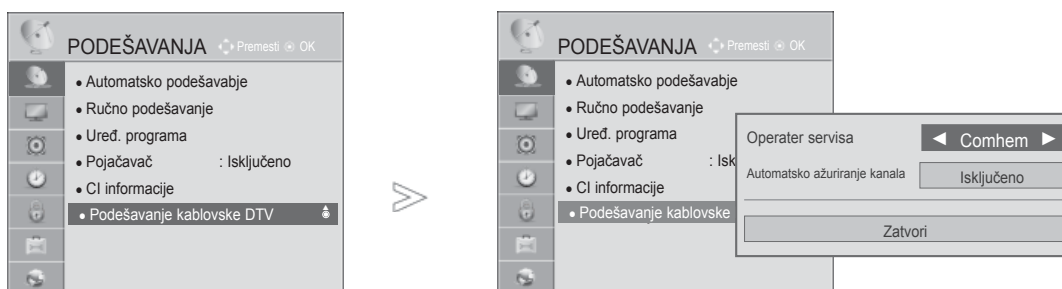

-   Izaberite **PODEŠAVANJA**.
-   Selektujte **Cable DTV Setting** (Postavka kablovske DTV).
-   Selektujte **Service Operator** (Servis operater) ili **Channel Auto Update** (Automatski update kanala).
-   Izaberite vaš željeni izvor.

- Ako izaberete **Kabl**, prikazaće se meni **Podešavanje kablovske DTV**.
- Ako je opcija **Automatsko ažuriranje kanala** podešena na **Uključeno**, možete ažurirati informacije za sve programe koji se mogu ažurirati, uključujući i program koji trenutno gledate.
- Ako je opcija **Automatsko ažuriranje kanala** podešena na **Isključeno**, možete ažurirati informacije samo o programu koji trenutno gledate.
- Nije moguće izabrati **Podešavanje kablovske DTV** kada je operater usluge podešen na „**Ziggo**“. (osim za modele 42/47LX6***, 47/55LX9***, 50/60PX9***)

- Pritisnite dugme **MENU/EXIT (Meni/Izlaz)** da biste se vratili na normalan TV prikaz.
- Pritisnite dugme **BACK (Nazad)** da biste se vratili na prethodni meni ekrana.

RUČNO PODEŠAVANJE PROGRAMA (SAMO U DIGITALNOM REŽIMU)

Ručna pretraga vam dopušta da ručno dodate program na vaš spisak za programe.

Ako želite da izaberete **antenu**,

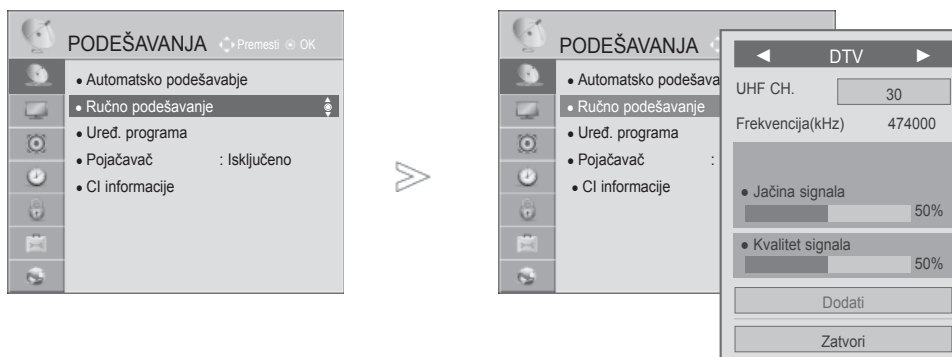

-   Izaberite **PODEŠAVANJA**.
-   Izaberite **Ručno podešavanje**.
-   Izaberite **DTV**.
-    Izaberite željeni broj kanala.
-   Selektujte update ili add ako je signal prisutan.

- Koristite NUMERIČKU dugmad da biste uneli četvorocifrenu lozinku kada **Zaključavanje sistema** postavite na vrednost „**Uključeno**“.
- Opciju **SBAND** možete izabrati ako je zemlja podešena na „Norveška, Letonija“.

- Pritisnite dugme **MENU/EXIT (Meni/Izlaz)** da biste se vratili na normalan TV prikaz.
- Pritisnite dugme **BACK (Nazad)** da biste se vratili na prethodni meni ekrana.

GLEĐANJE TV / UPRAVLJANJE PROGRAMOM

Ako želite da izaberete **kabl**,

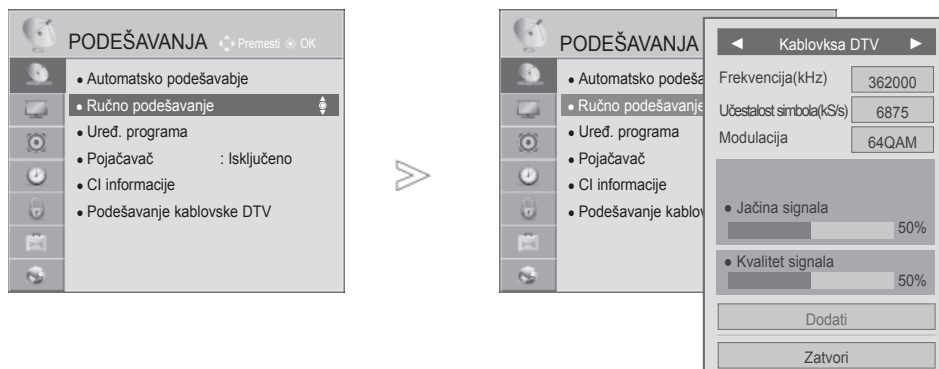

-   Izaberite **PODEŠAVANJA**.
-   Izaberite **Ručno podešavanje**.
-   Izaberite kablovsku **DTV**.
-    Napravite odgovarajuća podešavanja.

- Pomoću NUMERIČKE dugmadi unesite četvorocifrenu lozinku kada opciju **Zaključav. sistema** postavite na vrednost „**Uključeno**“.
- **Učestalost simbola** : Unesite korisnički definisan opseg simbola (opseg simbola: brzina kojom uređaj poput modema, šalje simbole nekom kanalu).
- **Modulacija** : Unesite korisnički definisanu modulaciju. (Modulacija: učitavanje audio ili video signala u uređaj).
- Nije moguće izabrati opciju **Kablovska DTV** kada je operater usluge podešen na „**Ziggo**“ ili „**Ostali operateri**“ za Holandiju. (osim za modele 42/47LX6***, 47/55LX9***, 50/60PX9***)

- Pritisnite dugme **MENU/EXIT (Meni/Izlaz)** da biste se vratili na normalan TV prikaz.
- Pritisnite dugme **BACK (Nazad)** da biste se vratili na prethodni meni ekrana.

RUČNO PODEŠAVANJE PROGRAMA (SAMO U ANALOGNOM REŽIMU)

Ručno podešavanje vam omogućava da ručno podesite i uredite stanicu u bilo kakvom rasporedu po vašoj želji.



1 Izaberite **PODEŠAVANJA**.

2 Izaberite **Ručno podešavanje**.

3 **Selektujte TV (TV) ili Cable TV (Kablovska TV).**

4 ili Izaberite željeni broj uključenog programa.

5 Izaberite a TV system.

6 Izaberite **V/UHF** ili **Kabl**.

7 ili Izaberite željeni broj kanala.

8 Započni pretragu.

9 Izaberite **Sačuvaj**.

- Pritisnite dugme **MENU/EXIT (Meni/Izlaz)** da biste se vratili na normalan TV prikaz.
- Pritisnite dugme **BACK (Nazad)** da biste se vratili na prethodni meni ekrana.

- Pomoću NUMERIČKE dugmadi unesite četvorocifrenu lozinku kada opciju **Zaključav. sistema** postavite na vrednost „**Uključeno**“.
- **L** : SECAM L/L' (Francsuka)
- **BG** : PAL B/G, SECAM B/G (Evropa/Istočna Evropa/Azija/Novi Zeland/Bliski Istok/Afrika)
- **I** : PAL I (U.K. / Irska / Hong Kong / Južna Afrika)
- **DK** : PAL D/K, SECAM D/K (Istočna Evropa/Kina/Afrika/Zajednica nezavisnih država)
- Za memorisanje sledećeg kanala ponovite korake od 4 do 9.

GLEĐANJE TV / UPRAVLJANJE PROGRAMOM

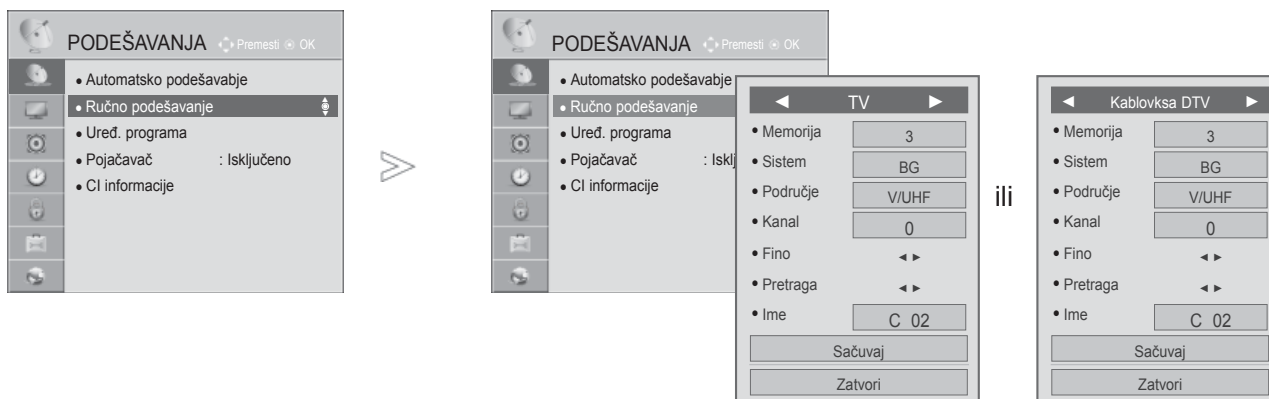

■ Određivanje naziva stanice

Možete odrediti naziv stanice sa pet slovnih mesta za svaki broj programa.

- 1 Izaberite **PODEŠAVANJA**.
- 2 Izaberite **Ručno podešavanje**.
- 3 Selektujte **TV (TV)** ili **Cable TV (Kablovska TV)**.
- 4 Izaberite **Ime**.

- Izaberite poziciju i izvršite svoj izbor za sledeći drugi karakter, i na taj način produžite u nastavku. Možete koristiti slova od **A** do **Z**, brojeve od **0** do **9**, znakove **+ / -** i razmak.
- 5 Izaberite **Zatvori**.
 - 6 Izaberite **Zatvori**.
 - 7 Izaberite **Sačuvaj**.

■ A Fino podešavanje

Normally fine tuning is only necessary if reception is poor.

- 1 Izaberite **PODEŠAVANJA**.
- 2 Izaberite **Ručno podešavanje**.
- 3 Selektujte **TV (TV)** ili **Cable TV (Kablovska TV)**.

- 4 Izaberite **Fino**.
- 5 Izvršite fino podešavanje za najbolju sliku i najbolji zvuk.
- 6 Izaberite **Sačuvaj**.

- Pritisnite dugme **MENU/EXIT (Meni/Izlaz)** da biste se vratili na normalan TV prikaz.
- Pritisnite dugme **BACK (Nazad)** da biste se vratili na prethodni meni ekrana.

UREĐIVANJE PROGRAMA

Ukoliko je neki broj programa preskočen, to onda znači da nećete biti u stanju da ga izaberete upotrebom dugmeta P ^ v tokom gledanja TV-a.

Ako želite da izaberete preskočeni broj programa, onda direktno unesite broj programa sa tasterima BROJKI ili izaberite ga u meniju uređivanja programa.

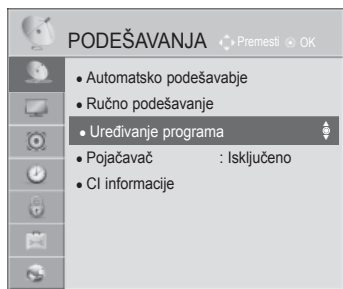

Ova funkcija vam omogućava da preskočite snimljeni programi.

Možete da promenite broj programa tako što ćete koristiti funkciju „Move“ (Premesti), ako je opozvan izbor opcije „Automatic Numbering“ (Automatsko numerisanje) kada pokrenete „Auto Tuning“ (Automatsko podešavanje).



ili



1   Izaberite **PODEŠAVANJA**.

2   Izaberite **Uređivanje programa**.

3  Unesite **Uređivanje programa**.



4  Izaberite program kojeg treba snimiti ili preskočiti.

- Pritisnite dugme **MENU/EXIT (Meni/Izlaz)** da biste se vratili na normalan TV prikaz.
- Pritisnite dugme **BACK (Nazad)** da biste se vratili na prethodni meni ekrana.

GLEĐANJE TV / UPRAVLJANJE PROGRAMOM

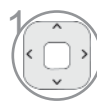

U DTV/RADIO REŽIMU

■ Preskakanje broja programa

-  Izaberite broj programa kojeg treba preskočiti.
-  **PLAVI** Okrenite broj programa na plavo.
-  **PLAVI** Otpustite.

- Ako su neki programi preskočeni, biće prikazani u plavoj boji, a tokom gledanja televizije nećete moći da ih izaberete pomoću dugmadi **P** ^ v .
- Ako želite da izaberete program koji se preskače, onda direktno unesite broj programa sa tasterima BROJKI ili izaberite ga u uređivanju programa ili EPG.

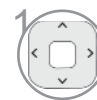
■ Zaključavanje programiranog broja



-  Odaberite programirani broj koji želite da zaključate.
-  **ŽUTO** Prebacite programirani broj na žutu boju.
-  **ŽUTO** Otpustite.

- Može se registrovati kao zaključani program (Lock programme) čak i kada je sistem zaključavanja (Lock System) isključen.

U TV REŽIMU



Ova funkcija vam omogućava da izbrišete ili preskočite snimljene programe. Takođe možete premestiti neke kanale na drugim brojevima programa.

■ Brisanje programa

-  Izaberite broj programa kojeg treba izbrisati.
-  **CRVENO** Okrenite broj programa na crveno.

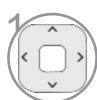

- The selected programme is deleted, all the following programmes are shifted up one

■ Premeštanje programa

-  Izaberite broj programa kojeg želite da premestite.
-  **ZELENO**  Okrenite broj programa na zeleno.

-  **ZELENO** Otpustite.

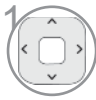
■ Preskakanje broja programa

- 1  Izaberite broj programa kojeg treba preskočiti.
- 2  **PLAVI** Okrenite broj programa na plavo.
- 3  **PLAVI** Otpustite.

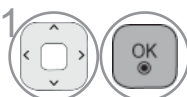

- Ukoliko je neki broj programa preskočen, nećete moći da ga izaberete pomoću dugmadi **P** ^ v tokom normalnog TV prikaza.
- Ako želite da izaberete program koji se preskače, onda direktno unesite broj programa sa tasterima BROJKI ili izaberite ga u uređivanju programa ili EPG.

■ Auto sortiranje

- 1  Pokrenite automatsko sortiranje.

- Kada jednom pokrenete automatsko sortiranje, više ne možete uređivati programe.

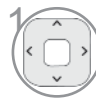

■ Zaključavanje programiranog broja

- 1  Odaberite programirani broj koji želite da zaključate.
- 2  **ŽUTO** Prebacite programirani broj na žutu boju.
- 3  **ŽUTO** Otpustite.

- Može se registrovati kao zaključani program (Lock programme) čak i kada je sistem zaključavanja (Lock System) isključen.

■ Izbor omiljenog programa

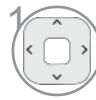
Omiljeni program je zgodna funkcija koja vam omogućava da brzo potražite programe po svom izboru bez čekanja dok TV uređaj skenira sve programe koji se nalaze između.

- 1  Izaberite željeni program.
- 2  Dodajte odgovarajući program na listu omiljenih programa (Favourite list) vaše trenutno omiljene grupe (Favourite group).
- 3  Otpustite.

GLEĐANJE TV / UPRAVLJANJE PROGRAMOM

■ Selekcija omiljene grupe programa



1 Izaberite željeni program.



2 Prikažite pop-up iskačući prozor gde se može promeniti omiljena grupa programa.



3 Selektujte Favourite group.

POJAČIVAČ

Ako je prijem slab uključite pojačavač.
Kada je signal jak, izaberite „Isključeno“.

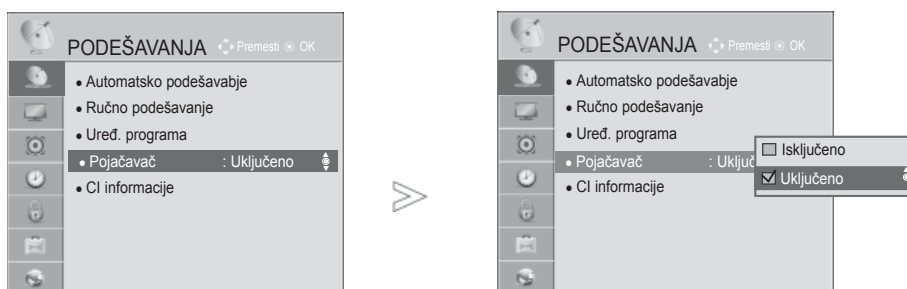

-   Izaberite **PODEŠAVANJA**.
-   Izaberite **Pojačavač**.
-   Izaberite „**Uključeno**“ ili „**Isključeno**“.
-  Sačuvajte.

- Pritisnite dugme **MENU/EXIT** da biste se vratili na normalan TV prikaz.
- Pritisnite dugme **BACK (Nazad)** da biste se vratili na prethodni meni ekrana.

GLEĐANJE TV / UPRAVLJANJE PROGRAMOM

INFORMACIJE O DEKODERU CI [ZAJEDNIČKI INTERFEJS]

Ova funkcija vam omogućava da gledate kodirani program (plaćeni). Ukoliko uklonite dekoder, onda ne možete gledati plaćeni program.

Kada je dekoder ubačen u svojoj priključnici, onda možete pristupiti meniju dekodera.

Za kupovinu dekodera i pametne kartice stupite u kontakt sa vašim prodavcem. Nemojte uzastopno umetati i vaditi dekoder kompaktne memorije iz TV-a. To može uzrokovati kvar. Ako je TV uključen nakon umetanja dekodera, možda nećete imati bilo kakav izlaz zvuka.

Uzrok tome je nekompatibilnost dekodera i pametne kartice.

Funkcije dekodera možda neće biti na raspolaganju u zavisnosti od okolnosti emitovanja u državi.

Prilikom korišćenja CAM modula (Conditional Access Module), proverite da li u potpunosti ispunjava zahteve DVB-CI ili CI modula.

Neki nenormalan postupak u CAM modulu (Conditional Access Module) može dovesti do lošeg prikaza slike.

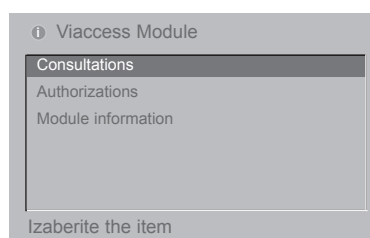
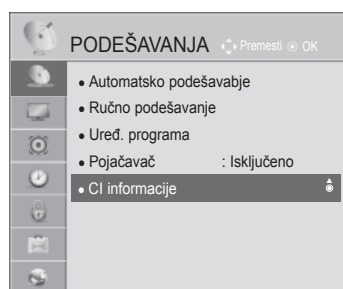

- Ovaj OSD (prikaz menija na displeju) je samo za ilustraciju i opcije menija i format ekrana variraju u skladu sa provajderom usluga za plaćeni digitalni program.
- Imate mogućnost da izmenite ekran menija dekodera i servis ako pitate za savet vašeg prodavca.

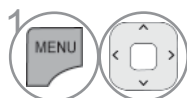

1 Izaberite **PODEŠAVANJA**.



2 Izaberite **CI Informacije**.

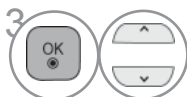

3 Izaberite željenu stavku: Informacije o modulu, informacije o pametnoj kartici, jeziku ili preuzimanje softvera itd.



4 Pritisnite Spremi.

- Pritisnite dugme **BACK/EXIT (Nazad/Izlaz)** da biste se vratili na prethodni meni ekrana.

AŽURIRANJE SOFTVERA

TV možete ažurirati najnovijim softverom kako biste poboljšali rad uređaja i/ili dodali nove funkcije.

Da biste ažurirali softver, povežite TV direktno na server za ažuriranje softvera.

Funkcija za ažuriranje softvera možda neće raditi ispravno u zavisnosti od vaše Internet veze. U tom slučaju, najnoviji softver za TV možete preuzeti od ovlašćenog LG Electronics servisnog centra.

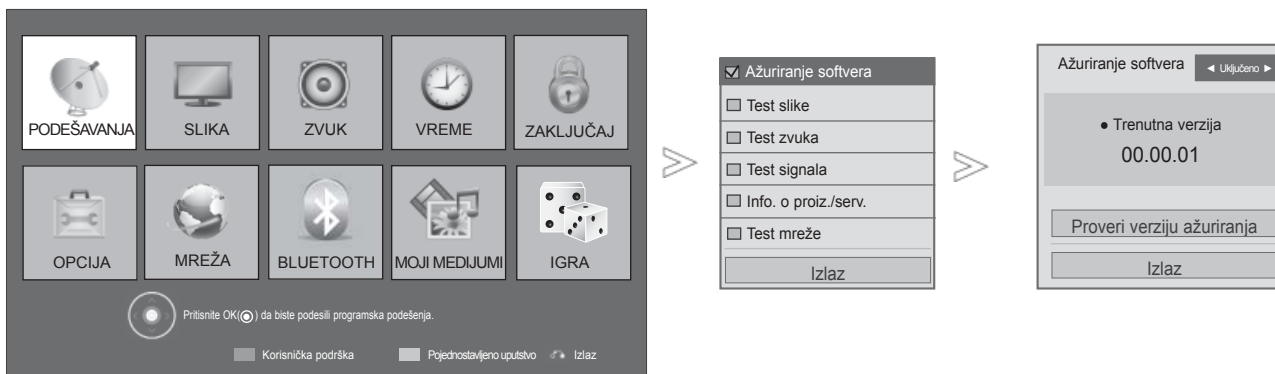

1 **CRVENO** Selektujte **Customer Support (Podrška korisnicima)**.

2 Izaberite **Ažuriranje softvera**.

3 Izaberite „**Uključeno**“ ili „**Isključeno**“.

- Ako izaberete „**Uključeno**“, pojaviće se poruka da je pronađen novi softver.

4 Pritisnite Sačuvaj.

• Pomoću opcije **Proveri verziju ažuriranja** možete ručno preuzeti najnoviji softver sa mrežnog servera.

- Pritisnite dugme **MENU/EXIT (Meni/Izlaz)** da biste se vratili na normalan TV prikaz.
- Pritisnite dugme **BACK (Nazad)** da biste se vratili na prethodni meni ekrana.

GLEĐANJE TV / UPRAVLJANJE PROGRAMOM

■ Kada vršite podešavanje "Ažuriranja softvera"

Povremeno će prenos ažurirane informacije digitalnog softvera rezultovati u meni na TV ekranu kao što sledi.

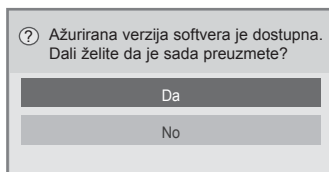

Jednostavno ažuriranje: za sadašnji tok ažuriranja

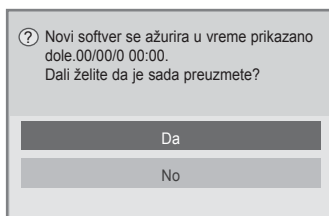

Ažuriranje rasporeda: za zakazani tok ažuriranja
Ako je meni za ažuriranje softvera „Isključeno“, onda se pojavljuje poruka za „Uključeno“.

Kada je dostupan novi softver dok je televizor povezan na Internet, pojaviće se sledeća poruka.

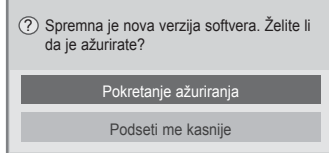

Download počinje kada se selektuje "Yes" (DA).

Stanje napredovanja (progres) download-a se može proveriti sa menija Sostware Update.

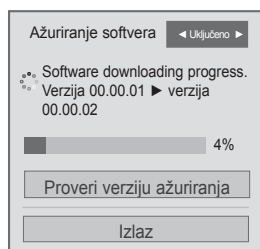

TV će se resetovati nakon dovršetka preuzimanja podataka.

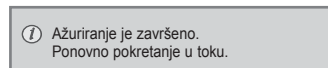

- Tokom ažuriranja softvera, uzmite u obzir sledeće:

- Napajanje TV-a se ne sme prekinuti.
- Nakon Software Update, možete da potvrdite obnovljenu verziju na meniju Software Update.
- Možda će biti potreban sat da se preuzme softver, tako da se uverite da je napajanje ostalo uključeno tokom preuzimanja.

<Jednostavno ažuriranje, Ažuriranje rasporeda>

- Ne smete iskopčavati antenu.
- Softver se download-uje samo u Standby modu ili u MUX with Software Update Service, i zaustavlja se kada se isključi kabli ili kada se prikaže MUX without Software Update Service.
- Kada se vratite na Standby mod ili MUX with Software Update Service, download softvera će se nastaviti od onog mesta gde je stopiran.



<Ažuriranje mreže>

- Nemojte da isključujete mrežu dok se softver ažurira.
- Ako novo ažuriranje softvera postoji kada otvorite NetCast, nećete moći da koristite NetCast dok ne ažurirate softver.
- Ne možete da otvorite NetCast tokom ažuriranja softvera.

TEST SLIKE I TONA (PICTURE/SOUND TEST)

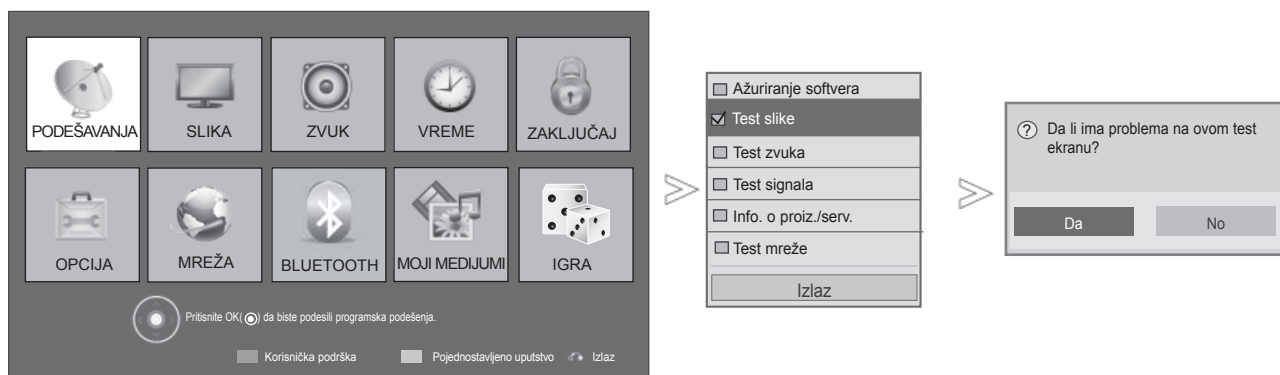
Ova funkcija je namenjena kao podrška korisnicima tako da oni mogu da obave test slike i zvuka.



-  **CRVENO** Selektujte **Customer Support (Podrška korisnicima)**.
-  Selektujte **Picture Test (Test slike)** ili **Sound Test (Test zvuka)**.
-  Izaberite **DA** ili **NE**.

- Pritisnite dugme **MENU/EXIT (Meni/Izlaz)** da biste se vratili na normalan TV prikaz.
- Pritisnite dugme **BACK (Nazad)** da biste se vratili na prethodni meni ekrana.

GLEĐANJE TV / UPRAVLJANJE PROGRAMOM

TEST SIGNALA





Ova funkcija vam omogućava da pogledate informacije o proizvođaču, modelu/tipu, serijskom broju i o verziji softvera.

Ovo prikazuje informaciju i jačinu signala od sinhronizovanog multipleksera.

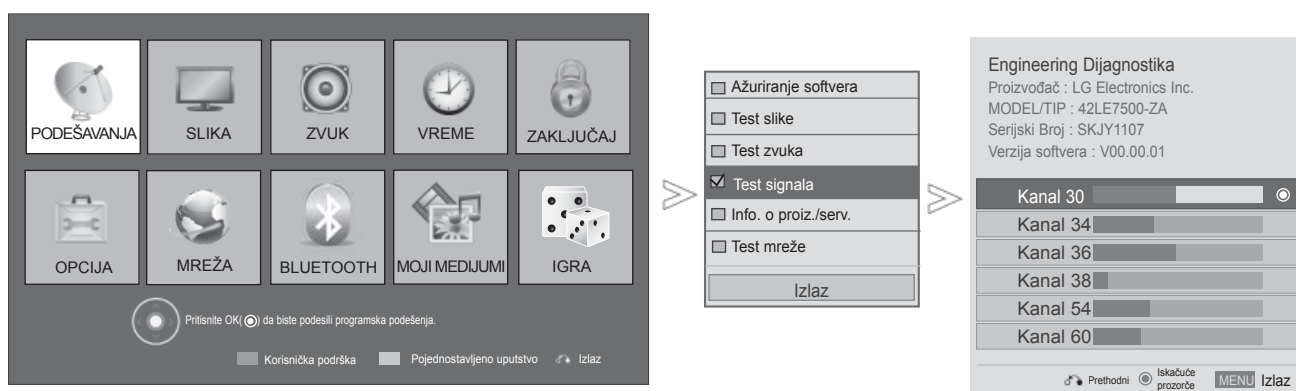
Ovo prikazuje informacije o signalu i nazivu servisa izabranog multipleksera.

(*MUX: Viši direktorijum kanala u digitalnom emitovanju (jedan MUX sadrži više kanala.))



-  **CRVENO** Selektujte **Customer Support (Podrška korisnicima)**.
-  Selektujte **Signal Test (Test signala)**.
-  Prikažite proizvođača, Model/Vrsta, Serijski Broj i verziju softvera.
-   Prikažite informacije o kanalu.

- Pritisnite dugme **MENU/EXIT (Meni/Izlaz)** da biste se vratili na normalan TV prikaz.
- Pritisnite dugme **BACK (Nazad)** da biste se vratili na prethodni meni ekrana.

INFORMACIJE O PROIZVODU I USLUZI (PRODUCT/SERVICE INFORMATION)

Ova funkcija je namenjena kao podrška korisnicima tako da oni mogu vide informacije o proizvodu ili usluzi, kao i informacije o servisu.



- 1 **CRVENO** Selektujte **Customer Support (Podrška korisnicima)**.
- 2 Selektujte **Product/Service Info (Informacije o proizvodu/usluzi)**.
- 3 Pogledajte model/tip, verziju softvera, serijski broj, korisnički centar i početnu stranu.

- Pritisnite dugme **MENU/EXIT (Meni/Izlaz)** da biste se vratili na normalan TV prikaz.
- Pritisnite dugme **BACK (Nazad)** da biste se vratili na prethodni meni ekrana.

TEST MREŽE

Proverite status mreže.



- 1 **CRVENO** Selektujte **Customer Support (Podrška korisnicima)**.
- 2 Izaberite **Test mreže**.
- 3 Proverite status mreže.

- Pritisnite dugme **MENU/EXIT (Meni/Izlaz)** da biste se vratili na normalan TV prikaz.
- Pritisnite dugme **BACK (Nazad)** da biste se vratili na prethodni meni ekrana.

GLEĐANJE TV / UPRAVLJANJE PROGRAMOM

JEDNOSTAVAN PRIRUČNIK

Možete lako i efikasno pristupiti TV informacijama pomoću pregleda funkcije jednostavnog priručnika u TV-u.

Tokom rada sa funkcijom jednostava priručnik, audio zvuk će biti prigušen.



- Prikazana slika se može razlikovati od Vašeg TV-a.

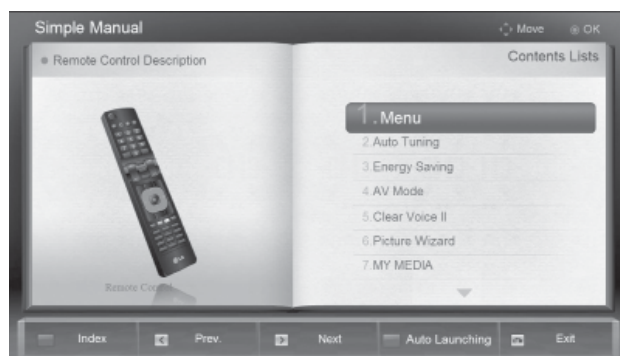

1  **ZELENO** Izaberite **Pojednostavljeno uputstvo**.

2  Izaberite deo priručnika koji želite da pogledate.

- **CRVENO** : Prelazak na stranicu **Indeks**.
- **PLAVO** : Automatska ili ručna reprodukcija **jednostavnog priručnika**.

- Pritisnite dugme **EXIT** da biste se vratili na normalan TV prikaz.

IZABIRANJE TABELE SA PROGRAMIMA

Možete proveriti koji programi su spremljeni u memoriji tako što ćete prikazati tabelu sa programima.

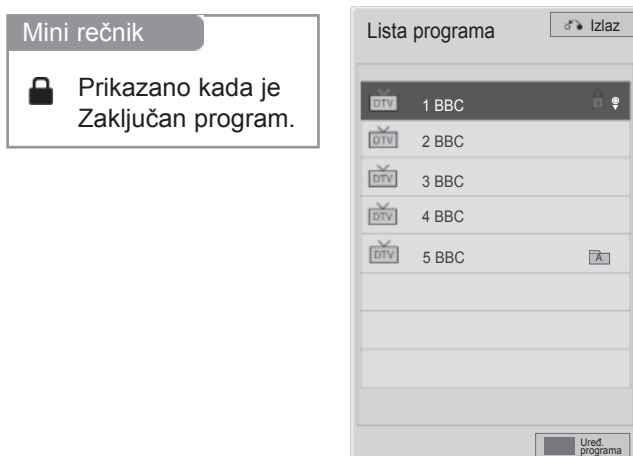

■ Prikazivanje SPISKA sa programima



Prikaži **Spisak programa**.

- Možda ćete videti neke programe u plavoj boji. Oni su podešeni da budu preskočeni pomoću automatskog programiranja ili u režimu za ređivanje programa.
- Neki programi sa brojem kanala prikazanim u SPISKU za programe pokazuju da nemaju upisano ime stanice.



Uključite programme edit.

■ Izabiranje programa iz spiska za programe



Izaberite program.



Prebacite na izabrani program.



Ovaj režim se menja u TV, DTV i Radio TV/RAD iz programa koji trenutno gledate.

GLEĐANJE TV / UPRAVLJANJE PROGRAMOM

■ Straničenje kroz spiska za programe



Okreće stranice.



Povratak nazad na gledanje TV-a.

■ Prikazivanje liste omiljenih programa



Prikažite listu omiljenih programa.



Uključite programme edit.



Trenutni kanal se registruje ili otkazuje kao omiljeni kanal u trenutno odabranoj grupi.



Menja se omiljena grupa.

SPISAK ULAZA

HDMI i AV1 (SCART) mogu biti prepoznati detekcijom pina i prema tome mogu se uključiti samo kada spoljašnji uređaj odobri napon napajanja.

Pomoću dugmeta **TV/RAD**, možete preći sa spoljnog ulaza na RF ulaz i na poslednji gledani program u režimu DTV/RADIO/TV.

- Prikazana slika se može razlikovati od Vašeg TV-a.

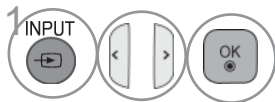
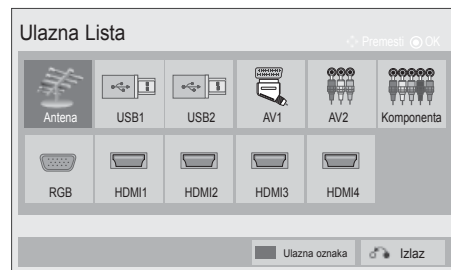

Odaberite izvor ulaza.

- **Antena** ili **Kabl**: Izaberite ovu opciju kada gledate DTV/RADIO/TV.
- **USB**: Izaberite ovu opciju kada koristite USB koji je povezan preko konektora.
- **AV**: Izaberite ovu opciju kada gledate video zapise preko video rekordera ili spoljašnjih uređaja.
- **Komponenta**: Izaberite ovu opciju kada koristite DVD plejer ili digitalni TV pretvarač koji je povezan preko konektora.
- **RGB**: Izaberite ovu opciju kada koristite računar koji je povezan preko konektora.
- **HDMI**: Izaberite ovu opciju kada koristite DVD plejer, računar ili TV pretvarač koji je povezan preko konektora.



GLEĐANJE TV / UPRAVLJANJE PROGRAMOM

ULAZNA OZNAKA

Vrši izbor oznake za svaku ulaznu oznaku.

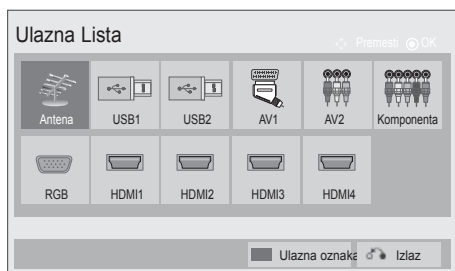
- Prikazana slika se može razlikovati od Vašeg TV-a.



- 1  **PLAVI** Izaberite **Ulazna oznaka**.
- 2  Izaberite izvor.
- 3  Izaberite oznaku.

- Pritisnite dugme **MENU/EXIT (Meni/Izlaz)** da biste se vratili na normalan TV prikaz.
- Pritisnite dugme **BACK (Nazad)** da biste se vratili na prethodni meni ekrana.





DATA SERVICE (USLUGA ZA PODATKE)

(Ovaj meni je omogućen samo u Irskoj.)

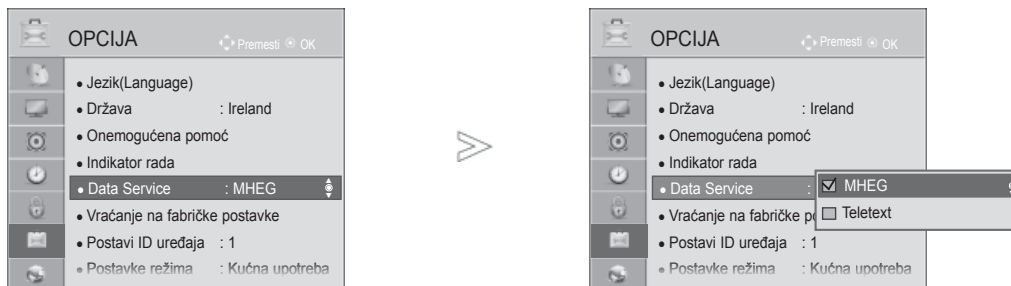
Ova funkcija omogućava korisnicima da biraju između opcija **MHEG(digitalni teletext)** i **Teletext** ako su obe istovremeno dostupne.

Ako postoji samo jedna od opcija, **MHEG** ili **Teletext** će biti dostupni bez obzira koju ste opciju izabrali.



-   Izaberite **OPCIJA**.
-   Izaberite **Usluga za podatke**.
-   Izaberite **MHEG** ili **Teletext**.
-  Pritisnite Spremi.

- Pritisnite dugme **MENU/EXIT (Meni/Izlaz)** da biste se vratili na normalan TV prikaz.
- Pritisnite dugme **BACK (Nazad)** da biste se vratili na prethodni meni ekrana.

GLEĐANJE TV / UPRAVLJANJE PROGRAMOM

MHP USLUGA

(Samo za 32/37/42LE48**, 32/37/42/47/55LE58**, 32/37/42/47/55LE78**, 42/47LE7380, 42/47/55LE88**, 32/37/42LD48**, 32/37/42/47/55LD68**, 32/42/47LD78**, 32/37/42LD88**, 42/47LX68**, 47/55LX98**, 32/37/42/47/55LV5380, 50/60PK78**, 50/60PK98**, 50/60PX98**)





(Ovaj meni je dostupan samo u Italiji i MHP usluge u drugim zemljama možda neće ispravno raditi.)

Ova funkcija je funkcija automatskog početka za MHP, italijansko emitovanje podataka.

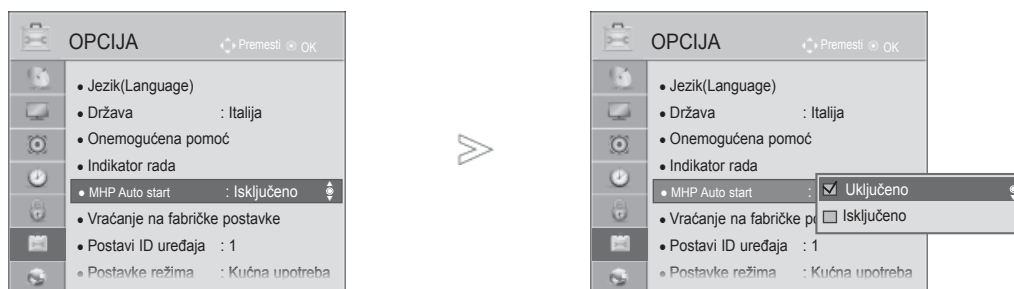
Koristite za kanale sa MHP signalom.

Funkcija emitovanja podataka možda neće raditi neometano usled situacije sa stanice emitovanja.



-   Izaberite **OPCIJA**.
-   Izaberite **MHP Auto start**.
-   Izaberite „**Uključeno**“ ili „**Isključeno**“.

- Pritisnite dugme **MENU/EXIT (Meni/Izlaz)** da biste se vratili na normalan TV prikaz.
- Pritisnite dugme **BACK (Nazad)** da biste se vratili na prethodni meni ekrana.

■ Ako je MHP automatsko pokretanje podešeno na vrednost „Uključeno“

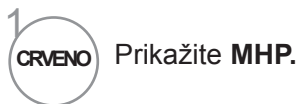

■ Ako je MHP automatsko pokretanje podešeno na vrednost „Isključeno“

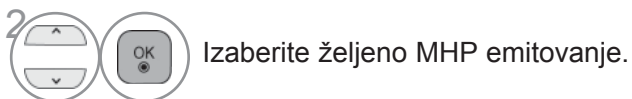

- Pritisnite dugme **EXIT (Izlaz)** da biste se vratili na normalan TV prikaz.
- Pritisnite dugme **BACK (Nazad)** da biste se vratili na prethodni meni ekrana.

GLEĐANJE TV / UPRAVLJANJE PROGRAMOM

SIMPLINK

Ova funkcija radi samo sa uređajima koji imaju logo SIMPLINK.
Molimo proverite logo SIMPLINK.

Ovaj TV možda neće raditi pravilno ako ga koristite sa drugim proizvodima koji imaju funkciju HDMI-CEC.

Ova funkcija vam omogućava da upravljate i reprodukujete ostale AV uređaje koji su priključeni na ekran pomoću HDMI kabela bez dodatnih kablova i podešenja.

Ako ne želite da se prikazuje meni SIMPLINK, izaberite opciju „**Isključeno**“.

U režimu bežičnog emitovanja, funkcija SIMPLINK nije podržana.



1 Prikažite **SIMPLINK (SIMPLINK)**.



2 Izaberite opciju **Uključeno** ili **Isključeno**.



3 Pritisnite Spremi.

- Pritisnite dugme **MENU/EXIT (Meni/Izlaz)** da biste se vratili na normalan TV prikaz.
- Pritisnite dugme **BACK (Nazad)** da biste se vratili na prethodni meni ekrana.

Povezivanje sa kućnim bioskopom pomoću SIMPLINK logotipa.

- 1 Povežite **HDMI/DVI IN 1(DVI)**, **HDMI/DVI IN 2**, **HDMI/DVI IN 3** ili **HDMI IN 4** (Osim za 32/37/42LD4***, 32/37/42/47/55LD6***, 32/42/47LD7***, 32/37/42LD8***) terminal na poleđini televizora i HDMI izlazni terminal kućnog bioskopa pomoću HDMI kablova.
- 2 Povežite izlazni terminal Digital Audio sa zadnje strane TV-a i Digital Audio ulazni terminal kućnog bioskopa pomoću optičkih kablova.
- 3 Kliknite na dugme **SIMPLINK**, a zatim izaberite opciju „Kućni bioskop“ iz menija „Zvučnik“.

► Kada izaberete ili upravljate sa media uređajem koji ima funkciju kućnog bioskopa, onda se zvučnici automatski prebacuju na zvučnike za kućni bioskop (HT zvučnici).

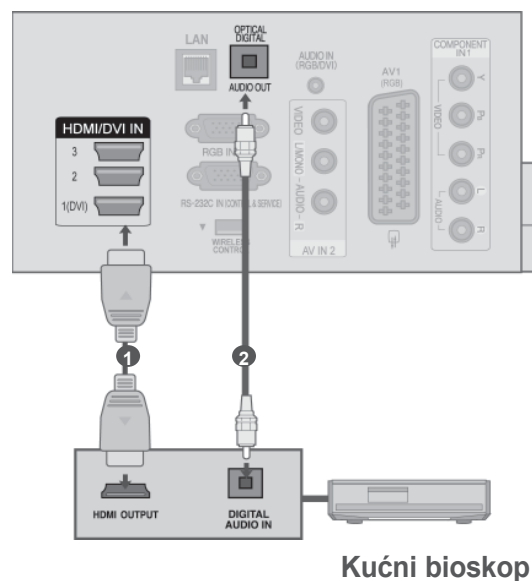

! NAPOMENA

- Povežite HDMI/DVI IN ili HDMI IN terminal TV uređaja sa terminalom (HDMI terminal) SIMPLINK uređaja pomoću HDMI kabla.
- Kada prebacite ulazni izvor upotrebom tastera ULAZ na daljinskom upravljaču, onda možete zasutaviti rad uređaja kojim upravljate preko SIMPLINK.

GLEĐANJE TV / UPRAVLJANJE PROGRAMOM

SIMPLINK funkcije

Reprodukcija diska

Priključenim AV uređajima možete upravljati pomoću dugmadi ^ v < > , OK, ►, ■, II, ◀◀ i ▶▶ .

Direktna reprodukcija

Nakon priključivanja AV uređaja sa TV-om, možete direktno upravljati sa uređajima i reprodukovati medije bez dodatnih podešavanja.

Izaberite AV uređaj

Omogućava vam da izaberete jedan od AV uređaja povezanih sa TV-om i da radite sa njime.

Isključi napajanje svih uređaja

Kada isključite TV, svi priključeni uređaji su isključeni.

Prebaci audio-out

Nudi lak način prebacivanja audio izlaza.

Sinhronizovano uključivanje

Kada oprema sa funkcijom „Simplink“ povezana sa HDMI terminalom započne reprodukciju,

* Uređaj koji je povezan na televizor pomoću HDMI kabla, ali koji ne podržava SIMPLINK, ne podržava ovu funkciju.

* Uređaj, koji je priključen sa TV-om preko HDMI kabla ali ne podržava SIMPLINK, ne pruža ovu

Napomena: Da biste koristili funkciju SIMPLINK, potrebno je koristiti High Speed HDMI kabl sa funkcijom *CEC. (*CEC: Consumer Electronics Control - Kontrola elektronike široke potrošnje).

SIMPLINK meni

Pomoću dugmadi ^ v < > izaberite željeni SIMPLINK izvor, a zatim kliknite na dugme „OK“.

- 1 **TV gledanje** : Prebacuje na prethodni TV program bez obzira na trenutni režim.
- 2 **Reprodukcija DISKA** : Izabire i reprodukuje povezani disk.
Kada je dostupno više diskova, tip uređaja za reprodukciju diskova je prikazan na dnu ekrana.
- 3 **Video reprodukcija** : Pušta u rad i upravlja povezani video uređaj.
- 4 **Reprodukcija snimaka sa čvrstog diska**: Reprodukujte i uređujte snimke uskladištene na čvrstom disku.
- 5 **Audio izlaz za kućni bioskop/audio izlaz za TV**: Izaberite zvučnik kućnog bioskopa ili televizora za audio izlaz.

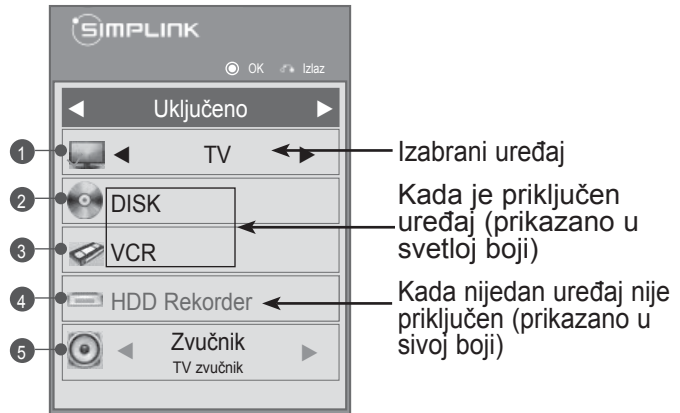

- Kućni bioskop: Ne može se povezati više bioskopa istovremeno
- DVD, rekorder: Istovremeno se mogu povezati do tri (Samo za modele 32/37/42LD4***, 32/37/42/47/55LD6***, 32/42/47LD7***, 32/37/42LD8***), odnosno četiri (Samo za modele 32/37/42LE4***, 32/37/42/47/55LE5***, 32/37/42/47/55LE7***, 42/47/55LE8***, 42/47LX6***, 47/55LX9***, 32/37/42/47/55LV5***, 50/60PK5**, 50/60PK7***, 50/60PK9***, 50/60PX9***) rekordera.
- Video rekorder: Ne može se povezati više rekordera istovremeno

GLEĐANJE TV / UPRAVLJANJE PROGRAMOM

AV REŽIM

Možete odabrati optimalnu sliku i optimalan zvuk kada povežete AV uređaje na eksterni ulaz.

Isključeno	Onemogućuje AV MODE (AV režim).
Bioskop ili THX Bioskop	Optimizuje video i audio opcije za gledanje filmova.
Sport	Optimizuje video i audio opcije za gledanje sportskih događaja.
Igra	Optimizuje video i audio opcije za igranje igara.

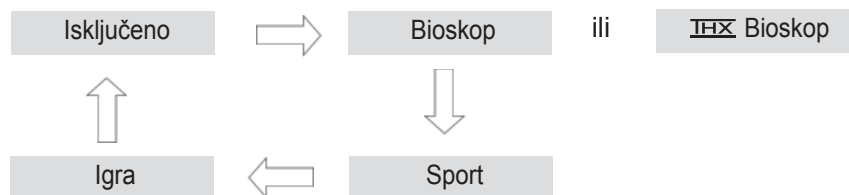

1 Pritiskajte dugme **AV MODE** da biste izabrali željeni izvor.



- Ako odaberete opciju **Bioskop** ili **THX Bioskop** u AV režimu, **Bioskop** ili **THX Bioskop** će biti izabran za **Režim slike** i **Režim zvuka** u meniju **SLIKA**, odnosno meniju **ZVUK**.
- Ako izaberete opciju **Isključeno** u AV režimu, biće izabrana slika koju ste prvobitno zadali.
- Kada puštate neku video igru na PlayStation ili Xbox, preporučuje se **Igra** mod.
- Kada je aktiviran režim **Igra**, funkcije u vezi sa kvalitetom slike biće optimizovane za igranje igara.

INICIJALIZACIJA (VRAĆANJA NATRAG U FABRIČKOM PODEŠENJU)

Ova funkcija vraća podešavanja u prvobitno stanje.





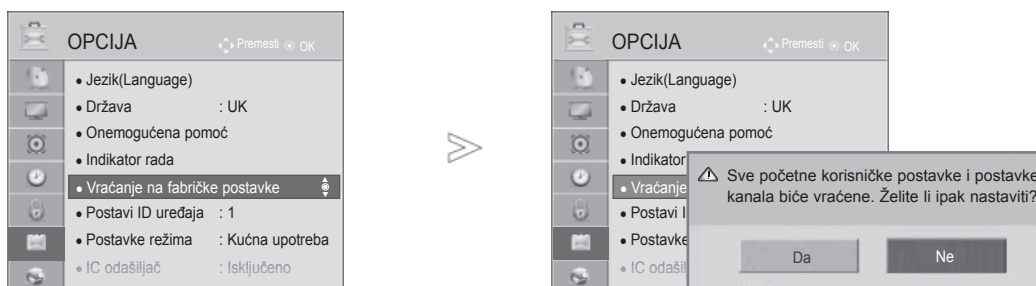

Ali podešavanja za **ISY Dan** i **ISY Noć** opcije **Režim slike** se ne mogu vratiti na prvobitno stanje.

Korisno je vratiti prvobitna podešavanja proizvoda ili kada se preselite u drugi grad ili državu.

Kada je obavljena radnja Vraćanje na fabričke postavke, potrebno je da ponovo pokrenete opciju za početna podešavanja.

Kada je **Zaključav. sistema „Uključeno“**, pojaviće se prozor za unos lozinke.



-   Izaberite **OPCIJA**.
-   Izaberite **Vraćanje na fabričke postavke**.
-   Izaberite **Da**.
-  Pokrenite opciju Vraćanje na fabričke postavke.

• Ako je **Zaključav. sistema „Uključeno“**, a vi ste zaboravili svoju lozinku, pritisnite dugmad '3', '2', '5' na daljinskom upravljaču televizora.

- Pritisnite dugme **MENU/EXIT (Meni/Izlaz)** da biste se vratili na normalan TV prikaz.
- Pritisnite dugme **BACK (Nazad)** da biste se vratili na prethodni meni ekrana.

NETCAST

PRAVNO OBAVEŠTENJE

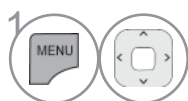
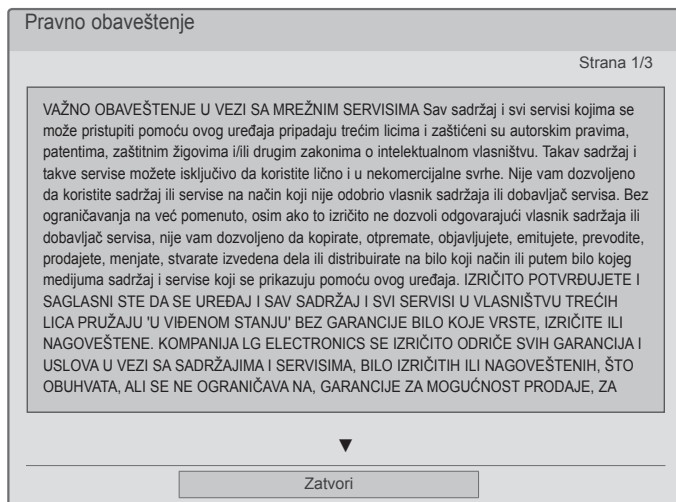
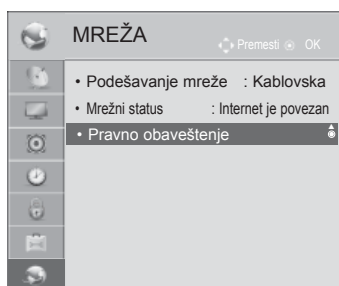

1 Izaberite opciju **MREŽA**.

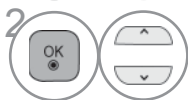

2 Izaberite opciju **Pravno obaveštenje**.

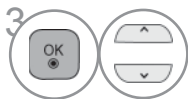

3 Pročitajte pravno obaveštenje.

- Pritisnite dugme **MENU/EXIT (Meni/Izlaz)** da biste se vratili na normalan TV prikaz.

VAŽNO OBAVEŠTENJE U VEZI SA MREŽNIM SERVISIMA

Sav sadržaj i svi servisi kojima se može pristupiti pomoću ovog uređaja pripadaju trećim licima i zaštićeni su autorskim pravima, patentima, zaštitnim žigovima i/ili drugim zakonima o intelektualnom vlasništvu. Takav sadržaj i takve servise možete isključivo da koristite lično i u nekomercijalne svrhe. Nije vam dozvoljeno da koristite sadržaj ili servise na način koji nije odobrio vlasnik sadržaja ili dobavljač servisa. Bez ograničavanja na već pomenuto, osim ako to izričito ne dozvoli odgovarajući vlasnik sadržaja ili dobavljač servisa, nije vam dozvoljeno da kopirate, otpremate, objavljujete, emitujete, prevodite, prodajete, menjate, stvarate izvedena dela ili distribuirate na bilo koji način ili putem bilo kojeg medijuma sadržaj i servise koji se prikazuju pomoću ovog uređaja.

IZRIČITO POTVRĐUJETE I SAGLASNI STE DA SE UREĐAJ I SAV SADRŽAJ I SVI SERVISI U VLASNIŠTVU TREĆIH LICA PRUŽAJU 'U VIĐENOM STANJU' BEZ GARANCIJE BILO KOJE VRSTE, IZRIČITE ILI NAGOVEŠTENE. KOMPANIJA LG ELECTRONICS SE IZRIČITO ODRIČE SVIH GARANCIJA I USLOVA U VEZI SA SADRŽAJIMA I SERVISIMA, BILO IZRIČITIH ILI NAGOVEŠTENIH, ŠTO OBUHVATA, ALI SE NE OGRANIČAVA NA, GARANCIJE ZA MOGUĆNOST PRODAJE, ZA ZADOVOLJAVAJUĆI KVALITET, POGODNOST ZA ODREĐENU NAMENU I NEKRŠENJE PRAVA TREĆIH LICA. KOMPANIJA LG NE GARANTUJE PRECIZNOST, VALJANOST, VREMENSKU TAČNOST, ZAKONITOST ILI POTPUNOST SADRŽAJA ILI SERVISA KOJI SU DOSTUPNI POMOĆU OVOG UREĐAJA, TE NE GARANTUJE DA ĆE UREĐAJ ILI SERVISI ZADOVOLJITI VAŠE ZAHTEVE, ODNOSNO DA ĆE RAD UREĐAJA ILI PRUŽANJE SERVISA BITI BEZ PREKIDA ILI GREŠAKA. NI POD KOJIM USLOVIMA, ŠTO UKLJUČUJE I NEPAŽNJU, NEĆE KOMPANIJA LG BITI ODGOVORNA, BILO NA OSNOVU UGOVORA ILI NA OSNOVU ZAKONA, ZA DIREKTNE, INDIRECTNE, SLUČAJNE, POSEBNE ILI POSLEDIČNE ŠTETE ILI NEKE DRUGE ŠTETE KOJE NASTANU IZ INFORMACIJA ILI SADRŽAJA ILI SERVISA KOJIMA PRISTUPATE VI ILI TREĆE LICE, ČAK I AKO PRIMITE SAVET O MOGUĆEM NASTANKU TAKVIH ŠTETA.

Servisi trećih lica mogu da se izmene, obustave, uklone, okončaju ili prekinu, odnosno pristup može biti onemogućen u bilo kom trenutku, bez prethodnog obaveštenja, a kompanija LG ne daje nikakve izjave ili garancije da će sadržaj ili servis biti dostupan tokom nekog vremenskog perioda. Sadržaj i servise emituju treća lica putem mreža i objekata za emitovanje nad kojima kompanija LG nema kontrolu. Kompanija LG može ograničiti korišćenje ili pristup određenim servisima ili određenom sadržaju u svakom slučaju i bez prethodnog obaveštenja ili odgovornosti. Kompanija LG se izričito odriče svake odgovornosti u vezi sa izmenom, prekidom, onemogućavanjem, uklanjanjem ili obustavljanjem sadržaja ili servisa koji su dostupni pomoću ovog uređaja.

Kompanija LG nije odgovorna za korisnički servis u vezi sa sadržajem i servisima. Svako pitanje ili svaki zahtev u vezi sa servisom, a koji se odnose na sadržaj ili servise treba uputiti odgovarajućim dobavljačima sadržaja ili servisa.

NETCAST

MENI NETCAST

Ove usluge obezbeđuje zasebni dobavljač sadržaja.

Sadržaj je moguće menjati ili brisati u zavisnosti od dobavljača sadržaja.

Sav sadržaj koji pružaju dobavljači sadržaja podložan je promenama u bilo kom trenutku, što podrazumeva, ali nije ograničeno na njegovo uklanjanje. Ako imate bilo kakva pitanja ili probleme u vezi sa sadržajem, najnovije informacije potražite na Web lokaciji dobavljača sadržaja. Imajte u vidu da kompanija LGE nije odgovorna ni za kakav sadržaj koji pružaju dobavljači sadržaja niti za bilo kakve promene u vezi sa takvim sadržajem.

Više informacija o uslugama potražite na Web stranici dobavljača sadržaja. (U zavisnosti od dobavljača sadržaja, neka uputstva možda neće biti obezbeđena).

Izvor NetCast meni se može razlikovati u zavisnosti od države.

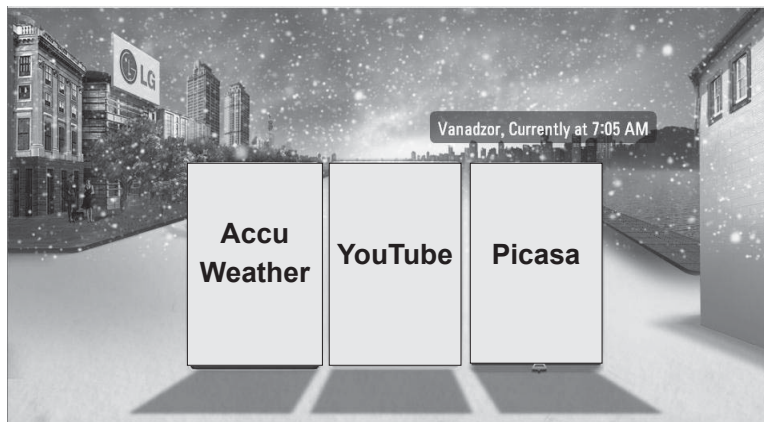

1 Izaberite neku opciju iz **NETCAST** menija.



2 Izaberite **AccuWeather**, **Picasa** ili **YouTube**.

! NAPOMENA

- ▶ Lista video snimaka koja se pretražuje sa televizora može se razlikovati od liste koja se pretražuje sa Web pregledača na računaru.
- ▶ Podešavanja na ovom televizoru ne utiču na kvalitet reprodukcije na lokaciji YouTube.
- ▶ Može doći do pauziranja reprodukcije video zapisa, njenog zaustavljanja ili punjenja bafera u zavisnosti od brzine širokopolasne veze.

Preporučuje se brzina veze od najmanje 1,5 Mbps. Za najbolju reprodukciju, potrebna je veza od 4 Mbps. Brzina širokopolasne veze može varirati u zavisnosti od mrežnih uslova vašeg dobavljača Internet usluga. Obratite se dobavljaču Internet usluga ako ne možete da održite brzu i pouzdanu vezu, odnosno ako želite da povećate brzinu veze. Mnogi dobavljači Internet usluga nude razne pakete sa različitim brzinama širokopolasne veze.

- ▶ Da biste pregledali korisnički priručnik koji obezbeđuje dobavljač sadržaja, posetite našu Web lokaciju <http://www.lg.com>.
- ▶ Da biste videli metod aktiviranja za Orange ili maxdome, kliknite na opciju Orange, maxdome u priručniku na CD-u (samo za Francusku ili Nemačku).
- ▶ Za uslugu za koju je potrebno prijavljivanje, priključite se odgovarajućoj usluzi na Web lokaciji pomoću računara i prijavite se preko televizora da biste uživali u različitim dodatnim funkcijama.
- ▶ Kada podesite željeni grad u podešavanju pritiskom na crveni taster, pozadina NetCast-a biće podešena tako da prikazuje vreme za željeni grad.
- ▶ Ako korisnik ne obavi nikavu radnju u periodu od 2 minuta nakon zamrzavanja slike ili video zapisa na ekranu, aktiviraće se čuvar ekrana kako ne bi došlo do zadržavanja slike na ekranu. (Samo za plazma televizore)

- Pritisnite **CRVENO** dugme da biste izabrali vremensku za neku oblast.
- Pritisnite dugme **EXIT** da biste se vratili na normalan TV prikaz.

YOUTUBE

YouTube je Web lokacija za deljenje video zapisa na kojoj korisnici mogu otpremati, pregledati i deliti video zapise.

Komponente YouTube ekrana

- 1 YouTube meni
- 2 Lista video zapisa



Podesite meni sa opcijama.



Vratite se na meni Netcast.



Vratite se na originalni TV prikaz.







! NAPOMENA

- ▶ Kada pritisnete taster menija Q. tokom reprodukcije Youtube video zapisa u režimu preko celog ekrana, možete da podesite opcije za video zapis.

YouTube uslužni meni

- **Home:** Popularne video zapise možete da gledate u realnom vremenu.
- **Istaknuto:** Prikazaće se lista istaknutih video snimaka.
- **Popularno:** Prikazaće se lista najbolje ocenjenih video snimaka sa YouTube servera.
- **Najgledanije:** Prikazaće se lista najgledanijih video snimaka.
- **Pretraga:** Prikazaće se tastatura/meni tastature.
- **Istorija:** Prikazaće se lista video snimaka koje ste prethodno pregledali. Može biti prikazano najviše 20 snimaka.
- **Omiljene stavke:** U statusu prijavljivanja, u ovom meniju će biti prikazana lista video snimaka koja je sastavljena na YouTube serveru sa vašim nalogom (neki video snimci možda neće biti prikazani na listi **Omiljene stavke**, čak i ako su video snimci uređeni na serveru).
- **Prijavljivanje (Odjavljivanje):** Prikazivanje tastature/menija tastature za prijavljivanje ili vraćanje na status za odjavljivanje.

Korišćenje daljinskog upravljača

	Zaustavite reprodukciju video snimka i prikažite listu srodnih video zapisa.
	Pauzirajte prikazivanje video snimka.
	Reprodukujte izabrani video snimak.
	Premotajte unapred ili unazad video snimak.
	Podesite meni sa opcijama.
	Vratite se na meni Netcast.
	Vratite se na originalni TV prikaz.

ACCUWEATHER

Accuweather je program za pregledanje vremenske prognoze za grad koji korisnik izabere.

Komponente AccuWeather ekrana

- 1 AccuWeather meni
- 2 Lista vremenskih prognoza po gradovima
- 3 Odgovarajuća dugmad na daljinskom upravljaču



Temperaturu možete izraziti u celzijusima ili farenhajtima.



Pređite na željeni meni.



Izaberite željeni meni.



Vratite se na meni Netcast.



Vratite se na originalni TV prikaz.

AccuWeather uslužni meni

- **Matična lokacija:** Prikazuje se vremenska prognoza za izabrani grad.
- **Omiljeni gradovi:** Mogu se registrovati gradovi čiju vremensku prognozu često proveravate.

! NAPOMENA

- ▶ Prema podrazumevanim podešavanjima, registrovani su Njujork, London i Pariz, a korisnik može dodavati ili brisati gradove iz liste **Omiljeni gradovi**.
- ▶ LG nije odgovoran za preciznost vremenske prognoze.
- ▶ Primenjive informacije o vremenskim prilikama mogu da se razlikuju od stvarnih vremenskih prilika u zavisnosti od informacija koje pruža Accuweather.

NETCAST

PICASA

Picasa je Google aplikacija koja služi za rad sa datotekama digitalnih slika.

Komponente Picasa ekrana

- 1 Picasa meni
- 2 Lista fotografija
- 3 Odgovarajući tasteri na daljinskom upravljaču

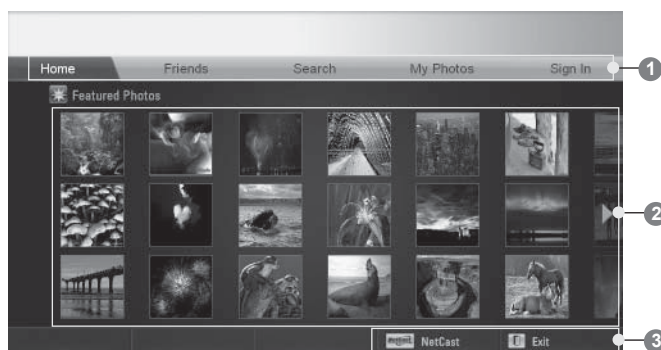

Izaberite željenu fotografiju.



Prikazaće se izabrana fotografija.



Vratite se na meni Netcast.



Vratite se na originalni TV prikaz.

Picasa uslužni meni

- **Kuća:** Prikazaće se lista istaknutih fotografija.
- **Prijatelji:** Možete registrovati korisnike sa slikama kao svoje prijatelje. Možete dodati najviše 10 prijatelja.
- **Pretraga:** Prikazaće se tastatura/meni tastature.
- **Moje fotografije:** Možete pregledati slike koje ste otpremili na Web stranice. Ovu funkciju možete koristiti samo ako ste prijavljeni.
- **Prijavljivanje (Odjavljivanje):** Prikazivanje tastature/menija tastature za prijavljivanje ili vraćanje na status za odjavljivanje.

KORIŠĆENJE BLUETOOTH FUNKCIJE

(Osim za modele 32/37/42LE4***, 32/37/42/47/55LE5***, 42/47LE73**, 32/37/42LD4***, 32/37/42/47/55LD6***, 32/42/47LD7***, 32/37/42LD8***, 42/47LX6***, 47/55LX9***, 32/37/42/47/55LV5***, 50/60PK5**, 50/60PX9***)

BLUETOOTH?

Bluetooth je tehnologija umrežavanja na maloj udaljenosti koja radi na frekvenciji od 2,4 GHz i povezuje različite tipove uređaja za razmenu podataka, kao što su računari, mobilni telefoni, PDA uređaji, digitalni aparati, putem bežične veze, bez korišćenja kablova.

Sa Bluetooth funkcijom, možete na televizor povezati slušalice koje podržavaju Bluetooth tehnologiju, primiti slike (samo JPEG format), slušati muziku sa Bluetooth mobilnog telefona.

- Specifikacije komunikacije.: Bluetooth specifikacije, verzija 2.0 + EDR (Enhanced Data Rate)
- Izlaz: Bluetooth specifikacije, klasa napajanja 2
- Maksimalni opseg komunikacije: linija otvorenog prostora. 10 m (30 stopa)
- Frekventni opseg: opseg od 2,4 GHz (2,4 GHz do 2,4835 GHz)
- Bluetooth modul: RBFS-B921A(plazma televizor), RBFS-B721A(LCD/LED LCD TV) (LG Electronics)
- Kompatibilni Bluetooth profili: GAVDP(Generic Audio/Video Distribution Profile)
 - A2DP(Advanced Audio Distribution Profile)
 - HSP(Headset Profile)
 - OPP(Object Push Profile)
 - BIP(Basic Imaging Profile)
 - FTP(File Transfer Profile)

CE 0700

Mere predostrožnosti pri korišćenju Bluetooth uređaja

- ▶ Koristite Bluetooth uređaj u opsegu od 7 m (-45° do 45°) range.
- ▶ Ako budete koristili uređaj van ovog opsega ili u prostoriji sa preprekama, može doći do greške u komunikaciji.
- ▶ Do greške u komunikaciji može doći i u zavisnosti od uređaja u okruženju.
- ▶ Uređaji koji koriste istu frekvenciju od 2,4 GHz (bežični LAN, mikrotalasna pećnica itd.) mogu prouzrokovati smetnje u komunikaciji jer koriste isti propusni opseg.
- ▶ Vreme pretrage uređaja zavisi od broja Bluetooth uređaja i uslova za rad.
- ▶ Sa manjim brojem uređaja u okruženju veća je verovatnoća da će uređaj biti pronađen.
- ▶ Bežični uređaji mogu ometati elektromagnetne talase.
- ▶ Pošto kod bežičnih uređaja postoji opasnost od ometanja elektromagnetnih talasa, ne možete pružiti usluge koja se tiču ljudskog života.
- ▶ Ne možete povezati više Bluetooth uređaja istovremeno.
- ▶ Ne možete primiti fotografije (samo JPEG format) ili slušati muziku sa drugih Bluetooth uređaja dok koristite Bluetooth slušalice.
- ▶ Više informacija o Bluetooth uređaju potražite u korisničkom priručniku za taj uređaj.
- ▶ Rad uređaja podleže sledećim uslovima: (1) Ovaj uređaj ne sme izazvati štetne smetnje, i (2) ovaj uređaj mora prihvatiti sve primljene smetnje, uključujući i smetnje koje mogu prouzrokovati nepravilan rad ovog uređaja.
- ▶ Bluetooth može da se koristi oko 30 sekundi nakon uključivanja napajanja.
- ▶ U zavisnosti od metode obrade emitovanja i performansi slušalica koje se koriste, zvuk može trenutno da se isključi.

QDID(Qualified Design Identity) : B015199

PODEŠAVANJE BLUETOOTH FUNKCIJE



Ako želite da slušate emitovani zvuk preko Bluetooth slušalica ili da preuzmete jpeg slike sa spoljašnjeg uređaja i prikazete ih na televizoru, slušate muziku sa mobilnog telefona (Bluetooth uređaj), možete koristiti bežičnu komunikaciju bez povezivanja kablovima.

Izaberite opciju „**Bluetooth uključen**“ da biste koristili BLUETOOTH meni.

Ako ne želite da koristite Bluetooth funkciju, izaberite opciju „**Bluetooth isključen**“.

Ako je televizor povezan sa spoljašnjim Bluetooth uređajem, isključite povezani uređaj pre nego što izaberete opciju „**Bluetooth isključen**“.

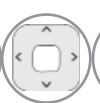

-    Izaberite **BLUETOOTH**.
-  Izaberite opciju **Bluetooth uključen**.

- Pritisnite dugme **EXIT** da biste se vratili na normalan TV prikaz.
- Pritisnite dugme **BACK (Nazad)** da biste se vratili na prethodni meni ekrana.

KORIŠĆENJE BLUETOOTH FUNKCIJE

BLUETOOTH SLUŠALICE

Kada izaberete Bluetooth slušalice, možete slušati TV preko slušalica koje su bežično povezane sa televizorom.

Televizor morate upariti sa novim Bluetooth uređajem da biste mogli da ga koristite. Više informacija potražite u korisničkom priručniku za odgovarajući uređaj.

Može biti upareno najviše 12 uređaja.

Kada uređaj traži Bluetooth slušalice, nije dostupno nijedno drugo dugme osim dugmeta „Zaustavi“ (dugme OK).

Povezivanje novih Bluetooth slušalica

Nove Bluetooth slušalice možete tražiti samo u statusu **Isključeno**.

Kada pokrenete pretragu, biće prikazana lista svih aktivnih Bluetooth slušalica.

Kada se pronađe novi Bluetooth uređaj, potrebno je uneti PIN broj da bi se televizor povezao sa uređajem. Više informacija potražite u korisničkom priručniku za odgovarajući uređaj.

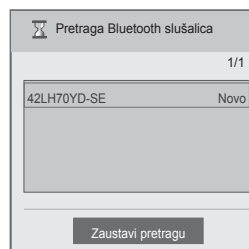
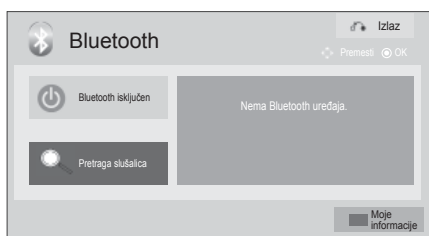

-   Izaberite **BLUETOOTH**.
-  Izaberite **Pretraga slušalica**.
-  Izaberite željene Bluetooth slušalice.
-  Unesite PIN broj za željene Bluetooth slušalice. PIN broj potražite u korisničkom priručniku za odgovarajući uređaj.
-  Povežite Bluetooth slušalice.





- Pritisnite dugme **EXIT** da biste se vratili na normalan TV prikaz.
- Pritisnite dugme **BACK (Nazad)** da biste se vratili na prethodni meni ekrana.

Povezivanje sa Bluetooth slušalicama koje su prethodno registrovane

Bluetooth slušalice su prikazane u rasporedu prema poslednje korišćenim slušalicama, a na vrhu liste nalaze se slušalice koje su trenutno u upotrebi.

Bluetooth uređaj koji je prethodno registrovan možete izabrati i direktno povezati sa televizorom bez PIN broja.



-    Izaberite **BLUETOOTH**.
-   Izaberite željene Bluetooth slušalice.
-  Povežite Bluetooth slušalice.

- Nakon povezivanja/korišćenja Bluetooth slušalica, status slušalica će automatski preću u **Isključeno** kada isključite, a zatim uključite televizor.
- Kada se povežu Bluetooth slušalice, TV zvučnik se isključuje, a zvuk se reprodukuje samo preko slušalica.

- Pritisnite dugme **EXIT** da biste se vratili na normalan TV prikaz.
- Pritisnite dugme **BACK (Nazad)** da biste se vratili na prethodni meni ekrana.

KORIŠĆENJE BLUETOOTH FUNKCIJE

Isključivanje Bluetooth slušalica tokom korišćenja

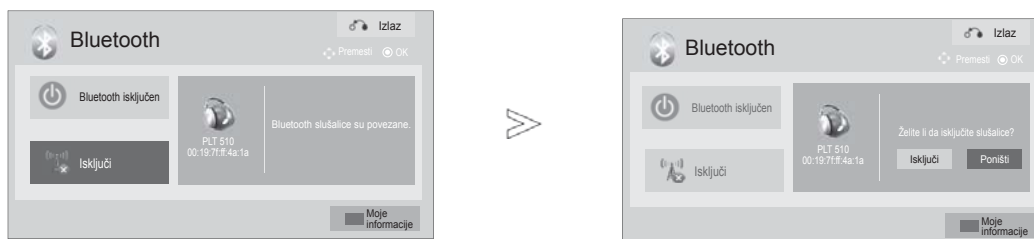

-  Izaberite **BLUETOOTH**.
-  Izaberite **Isključi**.
-  Izaberite **Isključi**.
-  Isključite Bluetooth slušalice.

- Pritisnite dugme **EXIT** da biste se vratili na normalan TV prikaz.
- Pritisnite dugme **BACK (Nazad)** da biste se vratili na prethodni meni ekrana.

Zahtev za povezivanje Bluetooth slušalica sa televizorom

Kada je uključen Bluetooth meni i pojavi se zahtev za povezivanje slušalica, prikazaće se ova poruka.

Ne podržavaju svi modeli slušalica ovu funkciju. (U korisničkom priručniku pogledajte koji modeli Bluetooth slušalica podržavaju ovu funkciju.)

Neki tipovi slušalica mogu da pokušaju povezivanje kada se isključe/ uključe čak i kada nisu naznačeni na listi registrovanih uređaja.

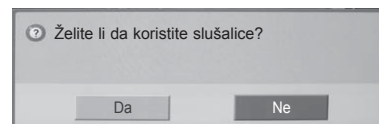

Izaberite **DA** ili **NE**.

! NAPOMENA

- ▶ LG preporučuje sledeće modele slušalica.
-Plantronics VOYAGER-855 / SONY HBH-DS970, HBH-DS980 / Motorola S605
Može doći do kašnjenja zvuka, u zavisnosti od veličine privremene memorije slušalica.
- ▶ Mogu se pretražiti i povezati samo stereo/mono slušalice koje su kompatibilne sa Bluetooth tehnologijom.
- ▶ Mogu se povezati stereo/mono slušalice koje podržavaju A2DP ili HSP funkciju kod Bluetooth uređaja.
- ▶ Uređaji se ne mogu pravilno pretražiti i povezati ako se televizor nalazi u sledećem okruženju.
-Ako su prisutni jaki elektromagnetni talasi.
-Ako se blizu televizora nalazi puno Bluetooth uređaja.
-Ako su slušalice isključene, nisu postavljene na mesto ili ako postoji greška.
-Uređaji kao što su mikrotalasne pećnice, bežična LAN mreža, plazma lampe, uređaji na gas itd. koriste isti opseg frekvencije, što može dovesti do greške u komunikaciji.
- ▶ Ne možete istovremeno povezati više Bluetooth slušalica.
- ▶ Veza koja se prekine kada se, na primer, isključi televizor, ne može biti ponovo automatski uspostavljena. Ponovo povežite odgovarajući uređaj.
- ▶ Kada su slušalice povezane, za neke operacije će biti potrebno više vremena.
- ▶ Čak i kada izaberete kućni bioskop pomoću dugmeta Simplink, nakon korišćenja slušalica za Simplink funkciju, uređaj neće automatski preći na zvučnike kućnog bioskopa.
- ▶ Ako se veza sa slušalicama često prekida, ponovo uparite uređaj.
- ▶ Kvalitet zvuka kod mono slušalica biće lošiji od kvaliteta zvuka kod stereo slušalica.
- ▶ Kod mono slušalica se može javiti šum kada se udaljavate od televizora jer ove slušalice koriste drugačiji metod prenosa zvuka u odnosu na stereo slušalice.
- ▶ Kada se koriste Bluetooth slušalice, dugmad za jačinu zvuka +/- i isključivanje zvuka ne rade, a meni za zvuk se vraća na podrazumevane vrednosti i isključuje.
- ▶ Ako je neki od registrovanih uređaja uključen kada je uključena funkcija Bluetooth, TV će automatski preći u Bluetooth režim iako televizor već gledate u nekom drugom režimu. U tom slučaju, isključite Bluetooth funkciju.



KORIŠĆENJE BLUETOOTH FUNKCIJE

UKLANJANJE BLUETOOTH UREĐAJA

Može biti registrovano najviše 12 uređaja, ali tada spoljašnji uređaj više neće moći da se upari sa televizorom. U tom slučaju, izbrišite jedan uređaj (najpre isključite taj uređaj ako je povezan sa televizorom) da biste mogli da registrujete neki drugi uređaj.

Opcija „Ukloni uređaj“ će biti dostupna ako ste izabrali uređaj koji nije povezan sa televizorom.



-    Izaberite **BLUETOOTH**.
-  Izaberite **Ukloni uređaj**.
-  Izaberite **Izbriši**.
-  Uklonite Bluetooth uređaj.

- Pritisnite dugme **EXIT** da biste se vratili na normalan TV prikaz.
- Pritisnite dugme **BACK (Nazad)** da biste se vratili na prethodni meni ekrana.

MOJE BLUETOOTH INFORMACIJE

Ova funkcija obezbeđuje korisniku Moje Bluetooth informacije. Funkcija „Uredi“ će biti dostupna kada TV nije povezan sa nekim uređajem.

Možete urediti opcije „Podešavanje TV PIN broja“ ili „Podesite TV ime“. Možete proveriti TV adresu.

Za prihvatanje veze sa spoljašnjim Bluetooth uređajem ili za povezivanje sa spoljašnjim Bluetooth uređajem je potreban PIN broj.

Više informacije o postavljanju PIN broja za spoljašnji Bluetooth uređaj potražite u korisničkom priručniku za odgovarajući uređaj.

TV PIN broj se sastoji od najviše 16 cifara. TV PIN broj mora imati više od 1 cifre.

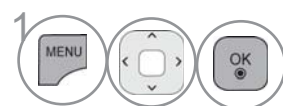

Izaberite **BLUETOOTH**.

• Pritiskajte dugme **DELETE** da biste obrisali jednu po jednu cifru.



PLAVI Izaberite **Moje informacije**.



Izaberite **Podesite TV PIN** ili **Podesite TV ime**.



Možete koristiti slova od **A** do **Z**, brojeve od **0** do **9**, znakove **+/-** i razmak.



Pritisnite **Spremi**.

- Pritisnite dugme **EXIT** da biste se vratili na normalan TV prikaz.
- Pritisnite dugme **BACK (Nazad)** da biste se vratili na prethodni meni ekrana.

KORIŠĆENJE BLUETOOTH FUNKCIJE

PRIJEM SLIKA SA SPOLJAŠNJEG BLUETOOTH UREĐAJA

Više informacija o slanju slika (samo JPEG datoteke) sa spoljašnjeg Bluetooth uređaja na TV potražite u korisničkom uputstvu za odgovarajući uređaj.

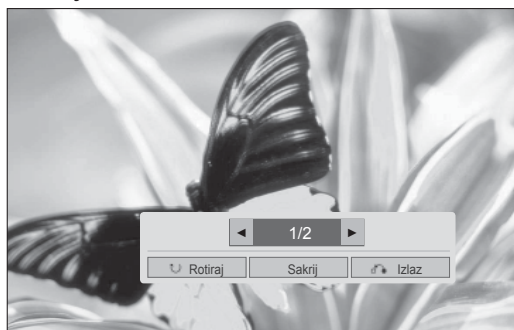
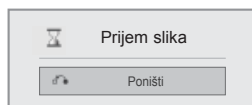

- Kada izaberete opciju **Sakrij** pomoću dugmadi $\wedge \vee \langle \rangle$, prikaz na ekranu će nestati. A kad pritisnete dugme **OK**, prikaz će se ponovo pojaviti.



Izaberite željene fotografije.

 **(Rotiraj)** : Rotirajte fotografije.

- Fotografije se rotiraju za 90SDgr u smeru kazaljki na satu kada pritisnete dugme **OK** posle izbora opcije  **(Rotiraj)**.

- Maksimalna veličina primljenih slika je 10MB.
- Ne možete primati slike dok koristite Bluetooth slušalice.
- Ne možete primati slike dok slušate muziku sa Bluetooth uređaja.
- Ako spoljašnji Bluetooth uređaj trenutno šalje slike, pritisnite dugme **BACK (Nazad)** da biste prekinuli prijem slika. Sve slike, koje su do tog trenutka primljene, biće izbrisane.
- Datoteke slika (JPEG) možda nećete moći da prebacite na televizor pomoću nekih Bluetooth uređaja.

SLUŠANJE MUZIKE SA SPOLJAŠNJEG BLUETOOTH UREĐAJA

Više informacija o slušanju muzike sa spoljašnjeg Bluetooth uređaja na televizoru, potražite u korisničkom priručniku odgovarajućeg uređaja.

Koristite Bluetooth uređaj koji podržava A2DP(kao spoljašnji uređaj).

- Sa nekim Bluetooth uređajima možda nećete moći da slušate muziku preko zvučnika na TV uređaju.
- Na pojedinim Bluetooth uređajima zvuk povremeno može biti usporen ili isprekidan.

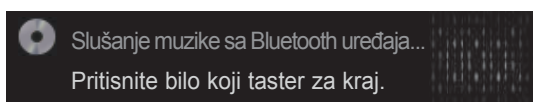

- Pritisnite dugme + ili - da biste podesili jačinu zvuka.
- Ako želite da isključite zvuk, pritisnite dugme „MUTE“.
- Pritisnite dugme **BACK (Nazad)** da biste se vratili na normalan prikaz TV uređaja.

! NAPOMENA

- ▶ Ne možete da slušate muziku dok koristite Bluetooth slušalice.
- ▶ Ne možete da slušate muziku dok primete sliku (slike).

3D SLIKE

(Samo za 42/47LX6***, 47/55LX9***, 50/60PX9***)

3D TEHNOLOGIJA

Ovaj TV aparat može da prikazuje 3D signal putem 3D emitovanja ili kada je TV aparat povezan sa kompatibilnim uređajem, kao što je Blu-ray 3D plejer. Potreban vam je takav uređaj da biste gledali TV u 3D režimu. 3D TV prikazuje dve odvojene slike koje su formatirane za svako oko. Gledalac treba da nosi 3D naočare da bi video ove slike u 3D formatu.

Gledanje 3D slika

! UPOZORENJE

- ▶ Kada se gledaju 3D slike, važno je gledati TV iz efikasnog ugla za gledanje i sa odgovarajućeg rastojanja. Odgovarajući ugao je 120° (kada je rastojanje za gledanje 2 m (6,5 ft), a odgovarajuće rastojanje je 2 m – 7 m (6,5 ft – 22,9 ft)). Ako gledate van preporučenog ugla ili rastojanja, možda nećete moći da vidite 3D slike.
Takođe, 3D slike nije moguće prikazati ako ih gledate dok ležite. (Samo za LCD TV/LED LCD TV)
- ▶ Ako gledate 3D slike izbliza ili suviše dugo, možete oštetiti vid. Ako osetite bilo kakvo naprezanje oka, prekinite gledanje 3D slika, skinite 3D naočare i odmorite se.
- ▶ Dugotrajno gledanje televizora ili igranje video-igara sa 3D slikama dok koristite 3D naočare može da vam izazove pospanost, glavobolju ili zamor očiju. Ako doživite neki od ovih simptoma, prestanite da gledate 3D TV, skinite 3D naočare i odmorite se.
- ▶ Trudnice, starije osobe, osobe sa srčanim problemima ili osobe koje često osećaju pospanost ne bi trebalo da gledaju 3D TV.
- ▶ Nemojte koristiti 3D slike ili 3D naočare dok hodate ili se krećete. Ako budete koristili 3D slike i naočare dok se krećete, možete se povrediti zbog udaranja u predmete, saplitanja i/ili padanja.
- ▶ Neke 3D slike mogu da izazovu da pokušate da izbegnete sliku koja se prikazuje u video-zapisu. Stoga je najbolje da izbegavate gledanje 3D televizora kada ste blizu lomljivih predmeta, odnosno blizu objekata koje možete lako oboriti.
- ▶ Nemojte dozvoliti deci ispod 5 godina da gledaju 3D TV. To može da utiče na razvoj njihovog vida.
- ▶ **Opasnost od napada zbog osetljivosti na svetlost:**

Neke osobe mogu iskusiti epileptični napad kada se izlože određenim faktorima, što obuhvata svetla ili slike koje trepću kao u TV ili video igrama. Ako vi ili neko u vašoj porodici pati od epileptičnih napada, posetite doktora pre nego što gledate 3D TV.

Ako iskusite vrtoglavicu ili pometenost, ako slika počne da vam „igra“ pred očima, ako vam se vid izmeni, ako doživite nestabilnost vida ili lica, kao što je drhtanje oka ili mišića, ako pravite nesvesne pokrete, doživite konvulzije, izgubite svest, ako budete zbunjeni ili izgubite orijentaciju i osećaj za pravac, ako imate grčeve ili mučninu, odmah prekinite da gledate 3D slike i obratite se doktoru. Roditelji treba da nadgledaju decu, što obuhvata i tinejdžere, da bi videli pojavu ovih simptoma pošto mlade osobe mogu biti osetljivije na efekte gledanja 3D televizije.

Rizik od napada zbog preosetljivosti na svetlo može se smanjiti na sledeći način.

- Pravite česte pauze kada gledate 3D TV.
- Osobe kod kojih se vid razlikuje na oba oka treba da gledaju TV tek nakon što preuzmu mere za ispravljanje vida.
- Gledajte TV tako da vaše oči budu u istom nivou kao 3D ekran i nemojte sedeti suviše blizu TV aparata
- Nemojte gledati 3D slike kada ste bolesni i izbegavajte da gledate 3D slike u dugim periodima bez prekida.
- Nemojte nositi 3D naočare u duge svrhe osim za gledanje 3D slika na 3D televizoru.
- Neke osobe mogu da osećaju gubitak orijentacije nakon gledanja 3D televizora. Stoga, nakon gledanja 3D televizora, sačekajte da ponovo postanete svesni realnosti pre nego što se budete pomerili.

! NAPOMENA

- ▶ Da biste gledali TV u 3D režimu, morate nositi 3D naočare. Da biste dobili najbolje rezultate, treba da nosite 3D naočare kompanije LG. 3D slike se možda neće ispravno prikazivati ako koristite 3D naočare drugog proizvođača. Pročitajte priručnik za 3D naočare da biste se upoznali sa uputstvima za korišćenje 3D naočara.
- ▶ Nakon što uključite TV, možda će biti potrebno nekoliko sekundi da se TV kalibriše.
- ▶ Možda će biti potrebno nekoliko trenutaka da vidite 3D sliku ako sklonite pogled sa televizora, a zatim ponovo vratite pogleda na 3D program.
- ▶ TV može da malo treperi ako se 3D slike prikazuju pod fluorescentnim svetlom koje daje lampa sa 3 talasne dužine (50 Hz – 60 Hz) ili pod magnetnom fluorescentnom lampom (50 Hz – 60 Hz). U tim slučajevima se preporučuje da isključite svetla.
- ▶ Ako se između televizora i 3D naočara nalazi prepreka, 3D slika se možda neće prikazati ispravno.
- ▶ Nemojte koristiti TV u blizini druge elektronske opreme i infracrvene opreme.
- ▶ Na analognim televizorima nije moguće prikazati 3D slike.
- ▶ Kada gledate dvodimenzionalne slike (2D), preporučuje se da skinete trodimenzionalne (3D) naočari. Ako gledate dvodimenzionalne slike (2D), sa trodimenzionalnim (3D) naočarima, može se desiti da je slika izobličena.
- ▶ Kada gledate digitalni TV u 3D imaging modu, izlazni signali monitora ne mogu biti na izlazu preko SCART kabla.
Ako 3D mod postavite na On dok se vrši predviđeno snimanje na digitalnoj televiziji, izlazni signali monitora ne mogu biti na izlazu preko SCART kabla i snimanje ne može da se vrši.

PRILIKOM KORIŠĆENJA 3D NAOČARA

- ▶ 3D naočare se prodaju odvojeno. Uputstvo za upotrebu potražite u priručniku koji ste dobili uz 3D naočare.
- ▶ Nemojte koristiti 3D naočare umesto naočara za ispravljanje vida, naočara za sunce ili zaštitnih naočara.
- ▶ Nemojte da čuvate 3D naočare na hladnom ili vrućem mestu.
- ▶ Nemojte da čuvate 3D naočare na hladnom ili vrućem mestu.
- ▶ Pošto je stakla na 3D naočarama moguće lako izgubiti, vodite računa da ih čistite samo pomoću mekane tkanine. Oduvajte prašinu pre nego što budete koristiti tkaninu pošto je naočare moguće lako izgubiti.

OPSEG ZA GLEDANJE 3D SLIKA

Veličina televizora, ugao gledanja i ostale okolnosti mogu uticati na optimalnu udaljenost gledanja i ugao gledanja.

Udaljenost gledanja	2 m - 7 m
Ugao gledanja	120 ° (Kada je udaljenost gledanja 2 m)

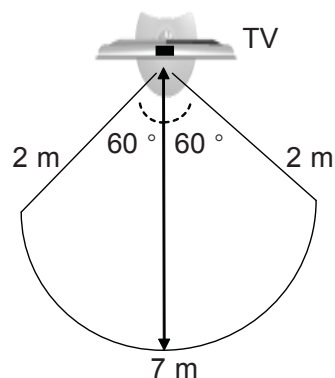



Izaberite **Podešavanje levo/desno** ili **Zamena leve/desne slike**.

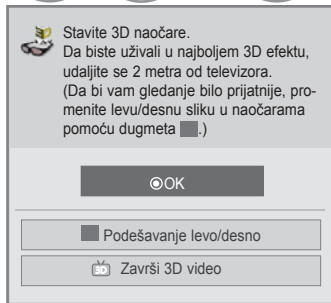

ili

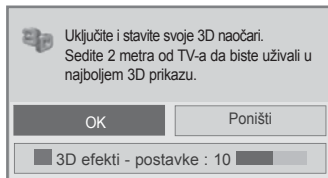

ili

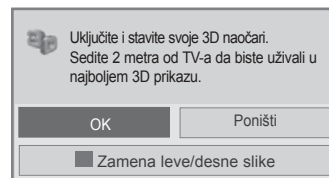

- Ovaj meni na ekranu (OSD) omogućava podešavanje opcije 3D efekat - postavke pomoću dugmeta .

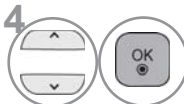

ili

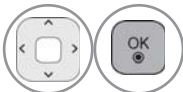

Izaberite **Levo/desno** ili **Desno/levo**.

Izaberite režim u kojem najbolje vidite 3D sliku.

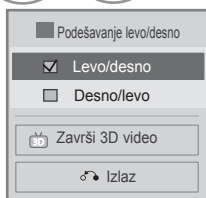

ili

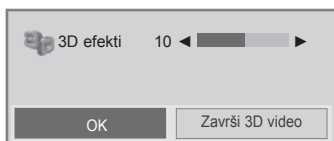

ili

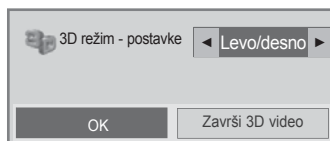

Ako izaberete dugme 3D, možete da onemogućite 3D režim ili da gledate sliku u 2D režimu. Izaberite dugme OK da biste zaustavili reprodukciju 3D sadržaja. (Samo za plazma televizore)

Prilikom gledanja 3D video zapisa

Prilikom gledanja 2D video zapisa

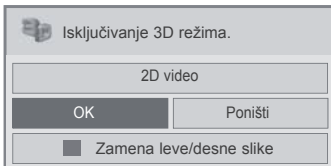

ili

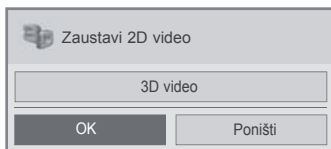

- Pritisnite dugme **3D** da biste se vratili na normalan TV prikaz.

! NAPOMENA

- ▶ Ako izaberete 3D režim, automatski se isključuje „Indikator rada“. (Samo za LCD TV/LED LCD TV)
- ▶ Dok gledate 3D slike, nećete moći da podešavate video/audio postavke pomoću menija. (Samo za LCD TV/LED LCD TV)
- ▶ Neki meniji neće raditi dok gledate TV u 3D režimu.
- ▶ Možete odabrati samo postavku „Standardan → Bioskop → Igra“ pomoću dugmeta **AV MODE** na daljinskom upravljaču. **AV režim** se postavlja na opciju **Standardan** dok se reprodukuje 3D materijal. (Samo za LCD TV/LED LCD TV)
- ▶ Ako se primeni 3D efekat na 2D izvor, 3D režim možda neće raditi.
- ▶ Režim 3D slike se automatski isključuje kada se menjaju DTV kanali.
- ▶ Ekran se možda neće ispravno prikazivati ako gledate 2D DTV slike u režimu 3D slike.
- ▶ 3D efekat se može videti kada se 3D režim pravilno izabere za 3D ulazni signal.
- ▶ Ušteda energije je isključena dok se reprodukuje 3D materijal.
- ▶ Što se tiče MPO datoteka (datoteka sa 3D kamera), režim 3D slike se automatski uključuje.
- ▶ Ako želite da reprodukujete BGM kada koristite *.mpo datoteku (datoteku sa 3D kamera), unapred treba podesiti putanju sadržaja za BGM da bude za ekran za prikaz fotografije pune veličine ako datoteka nije *.mpo (datoteka sa 3D kamera). (Samo za LCD TV/LED LCD TV)
- ▶ Režim slike se postavlja na „Standardan, Ušteda energije – Isključeno“ ako se otvara 3D režim. (Samo za LCD TV/LED LCD TV)

NAPOMENE U VEZI SA PRIKAZOM 3D SLIKE PRILIKOM 3D EMITOVANJA (* NA ANALOGNIM TELEVIZORIMA NIJE MOGUĆE PRIKAZATI 3D SLIKE.)

Prilikom prebacivanja prikaza 2D slike na prikaz 3D slike pomoću dugmeta 3D na daljinskom upravljaču, možda će se prikazati preklapljen slika.

- Isključite režim 3D sliku pomoću dugmeta 3D.
- Režim 3D se automatski isključuje ako promenite kanal.

Ako je ekran podeljen levo/desno ili gore/dole kada menjate kanal



- Ovaj kanal podržava režim 3D slike. Izaberite tip 3D slike koji se prikazuje na ekranu tako što ćete pritisnuti dugme 3D na daljinskom upravljaču.

Ako vam oči postanu bolne ili ekran izgleda zamućeno kada gledate 3D slike

- Pritisnite dugme L/R SELECT na daljinskom upravljaču i izaberite L/R ili R/L, u zavisnosti od toga šta vam više odgovara za gledanje 3D slika.

DA BISTE KORISTILI USB UREĐAJ ILI RAČUNAR

PRILIKOM PRIKLJUČIVANJA USB UREĐAJA

Kada povežete USB uređaj, automatski će se pojaviti sledeći iskačući meni.

„ISKAČUĆI MENI“ se neće pojaviti ako je na ekranu prikazan meni, elektronski programski vodič ili lista rasporeda, odnosno ako su povezane Bluetooth slušalice.

Kada se pojavi iskačući meni, možete izabrati opciju „Lista muzike“, „Foto lista“ ili „Lista filmova“ iz menija „MOJI MEDIJUMI“.

Na USB uređaj ne možete dodati novu fasciklu ili izbrisati postojeću.

Kada izaberete željeni tip medijuma, izaberite uređaj sa koga želite da otvorite datoteke. Dostupne opcije su: USB uređaj ili DLNA.

- 1 Povežite USB uređaj na **USB IN 1** ili **USB IN 2** priključak na televizoru.

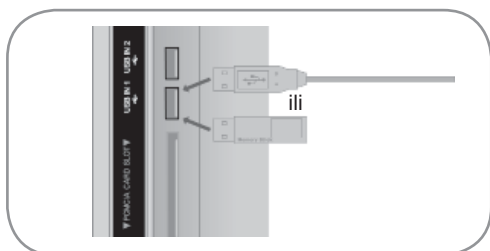

- 2 Izaberite **Lista filmova**, **Foto lista** ili **Lista muzike**.



- 3 Izaberite željeni uređaj.

- 4 **PLAVI** Pronađite drugi mrežni uređaj.

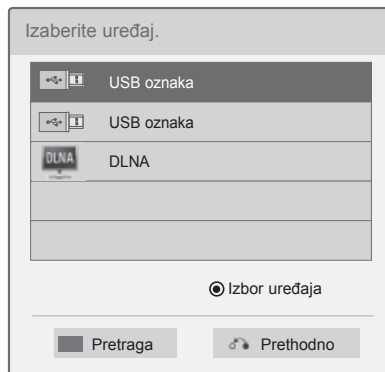

- Podržane su samo fotografije (JPEG, MPO (Samo za 42/47LX6***, 47/55LX9***, 50/60PX9***)), muzika (MP3) i filmovi (DAT, MPG, MPEG, VOB, AVI, DIVX, MP4, MKV, TS, TRP, TP, ASF, WMV).

Prilikom uklanjanja USB uređaja

Izaberite meni **USB uređaja** pre nego što uklonite USB uređaj.

- 1 Izaberite **USB uređaj**.
- 2 Izaberite **Izbaciti**.

! NAPOMENA

- Prikazana slika se može razlikovati od Vašeg TV-a.
- USB memorijski stik postavite u USB konektor, a zatim u držač (prodaje se zasebno) na televizoru da ga ne biste izgubili. (Samo za plazma televizore)

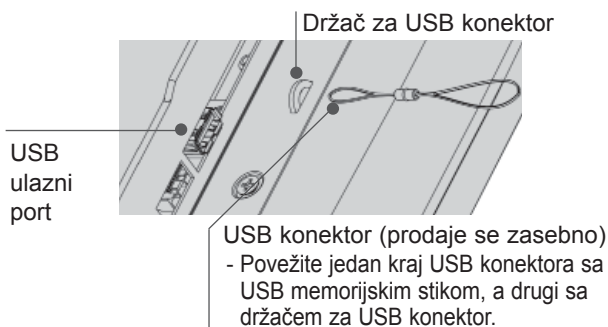

- Pritisnite dugme **BACK (Nazad)** da biste se vratili na prethodni meni ekrana.

Mere opreza prilikom upotrebe USB uređaja

- ▶ Prepoznajte se samo USB memorijski uređaj.
- ▶ Ako je USB uređaj priključen preko USB razvodnika, onda se uređaj ne može prepoznati.
- ▶ USB memorijski uređaj koji ima u sebi program za automatsko prepoznavanje možda neće biti prepoznat.
- ▶ USB memorijski uređaj koji koristi svoj upravljački program možda neće biti prepoznat.
- ▶ Brzina prepoznavanja USB memorijskog uređaja zavisi od uređaja.
- ▶ Ne isključujte televizor i nemojte uklanjati USB uređaj dok je povezani USB uređaj aktivan. U slučaju iznenadnog uklanjanja ili isključivanja uređaja, može doći do oštećenja sačuvanih uređaja ili samog USB memorijskog uređaja.
- ▶ Nemojte priključivati USB memorijske uređaje koji je bio nasilno menjan na računaru. Takav uređaj može dovesti do kvara na proizvodu ili greške u reprodukciji. Ne zaboravite da koristite USB uređaj za skladištenje na kome se obično nalaze muzičke, slikovne ili filmske datoteke.
- ▶ Koristite samo USB uređaj za skladištenje koji je formatiran kao FAT32 sistem datoteke, NTFS sistem datoteke koji obezbeđuje Windows operativni sistem. U slučaju da je memorijski uređaj formatiran sa drugačijim uslužnim programom koji nije podržan od strane Windows, onda možda neće biti prepoznat.
- ▶ USB memorijske uređaje koji koriste spoljni izvor napajanja (preko 0,5 A) priključite na napajanje. U suprotnom, uređaj možda neće biti prepoznat.
- ▶ Povežite USB uređaj za skladištenje sa kablom koji je napravio proizvođač ovog uređaja.
- ▶ Neki USB memorijski uređaji možda neće biti podržani ili raditi besprekorno.
- ▶ Metoda poravnavanja datoteka USB memorijskog uređaja je slična onom iz operativnog sistema Windows XP i naziv datoteke može prepoznati do 100 engleskih slova.
- ▶ Obavezno napravite rezervne kopije važnih datoteka jer podaci koji se smeštaju u USB memoriju mogu da se oštete. Ne snosimo odgovornost za gubitak podataka.
- ▶ Ako USB HDD nema spoljašnji izvor napajanja, USB uređaj možda neće biti otkriven. Uverite se da ste povezali spoljašnji izvor napajanja. - Molimo vas da koristite adapter snage (ispravljač) za spoljašnje izvore. Mi ne garantujemo USB kabli za spoljašnji izvor.
- ▶ Ukoliko USB memorija ima više particija ili koristite USB čitač kartica, možete da koristite do 4 particije ili USB memorijska uređaja.
- ▶ Ukoliko je USB memorija povezana sa USB čitačem više kartica, podaci za jačinu zvuka možda neće biti prepoznati.
- ▶ Ukoliko USB memorija ne radi ispravno, isključite je, a zatim ponovo uključite.
- ▶ Brzina prepoznavanja USB memorijskog uređaja razlikuje se od uređaja do uređaja.
- ▶ Ako je USB povezan u režimu pripravnosti, određeni hard disk se automatski učitava kada se TV uključi.
- ▶ Preporučeni kapacitet je 1 TB ili manje za USB spoljašnji čvrsti disk i 32 GB ili manje za USB memoriju.
- ▶ Svi uređaji sa kapacitetom većim od preporučenog možda neće ispravno raditi.
- ▶ Ako USB spoljašnji čvrsti disk sa funkcijom „Energy Saving“ (Ušteda energije) ne radi, isključite čvrsti disk i ponovo ga uključite kako bi ispravno radio.
- ▶ USB uređaji za skladištenje koji koriste standard stariji od USB 2.0 su takođe podržani. Međutim, oni možda neće ispravno raditi u listi filmova.
- ▶ U jednoj fascikli moguće je prepoznati do 999 fascikli ili datoteka.
- ▶ Ako fascikla sadrži previše fascikli i datoteka, možda neće pravilno raditi.

DA BISTE KORISTILI USB UREĐAJ ILI RAČUNAR

DLNA

Osnovni podaci o DLNA serveru

Na ovom TV-u se mogu prikazivati i puštati razne vrste filmskih, foto i muzičkih fajlova sa DLNA servera i sertifikovan je od strane DLNA standarda za fotografije.

DLNA (Digital Living Network Alliance) je svestrana organizacija iz oblasti komercijalne elektronike, računarske industrije i mobilne telefonije. Digital Living omogućuje korisnicima jednostavno deljenje digitalnih medija putem bežične ili ožičene kućne mreže.

Logotip DLNA sertifikata olakšava pronalaženje proizvoda koji su u skladu sa DLNA smernicama o interoperabilnosti. Ovaj uređaj je u skladu sa DLNA smernicama o interoperabilnosti, verzija 1.5. Kada se računar sa softverom za DLNA server ili neki drugi DLNA kompatibilni uređaj poveže sa ovim televizorom, možda će biti potrebno da se promene podešavanja softvera ili drugih uređaja. Više informacija potražite u uputstvima za softver ili uređaj.

Molimo vas, pogledajte na stranicama 93 i 127 u vezi detaljnijih informacija o podržanim vrstama fajlova i u vezi ostalih instrukcija.

! NAPOMENA

- ▶ Isporučeni CD-ROM sa programom Nero MediaHome 4 Essentials je standardno izdanje softvera predviđeno samo za deljenje datoteka i fascikli na ovom televizoru.
- ▶ Isporučeni softver Nero MediaHome 4 Essentials ne podržava sledeće funkcije: transkodiranje, udaljeni korisnički interfejs, TV kontrola, Internet usluge i Apple iTunes
- ▶ U ovom priručniku su opisane radnje na primerima programa Nero MediaHome 4 Essentials na engleskom jeziku. Pratite objašnjenja radnji za program na vašem jeziku.
- ▶ Ako fascikla sadrži previše fascikli i datoteka, možda neće pravilno raditi.
- ▶ Za opciju DLNA koristite program Nero MediaHome koji ste dobili uz televizor. Ne garantujemo da će programi drugih proizvođača raditi bez greške.
- ▶ Možete izabrati kanal dok gledate malu listu s pregledom kanala na ekranu.
- ▶ Kada DLNA opcija ne radi kako treba proverite postavke mreže.
- ▶ Ako u programu Nero Media Home dođe do greške, opcija DLNA možda neće raditi ispravno. U tom slučaju izađite iz programa Nero Media Home pa ga ponovo pokrenite. Najnoviju verziju programa Nero Media Home možete preuzeti tako što ćete kliknuti na upitnik u donjem levom uglu ekrana.
- ▶ Kada je mreža nestabilna, uređaj može da radi sporije ili će morati da učitava prilikom reprodukcije.
- ▶ Kada reprodukujete video u DLNA režimu, funkcije Multi Audio i Closed Caption nisu podržane.
- ▶ Kada ste u DLNA režimu izabrali sliku preko celog ekrana, odnos prikazane slike može se razlikovati od originala.
- ▶ Kada je u DLNA režimu na jedan server povezano više televizora, datoteka se možda neće ispravno reprodukovati, u zavisnosti od sposobnosti servera.
- ▶ Ako server nije pružio vreme trajanja, ono će biti prikazano kao "--:--:--."
- ▶ Kada koristite spisak filmova, DRM/*.*tp /*.*trp datoteke na DLNA serveru ne mogu se prikazati.
- ▶ Dok je Lista filmova aktivna nije moguće reprodukovati *.MPO datoteke sa DLNA servera.
- ▶ DLNA možda neće funkcionisati ispravno, odnosno u skladu s navodima proizvođača pristupne tačke.

Instaliranje programa Nero MediaHome 4 Essentials

Nero MediaHome 4 Essentials je jednostavan softver za DLNA server za operativni sistem Windows.

Sistemske zahteve računara za instalaciju programa Nero MediaHome 4 Essentials

- Windows® XP (servisni paket 2 ili noviji), Windows Vista® (svi servisni paketi), Windows® XP Media Center Edition 2005 (servisni paket 2 ili noviji), Windows Server® 2003
- Windows Vista® 64-bitno izdanje (aplikacije se pokreću u 32-bitnom okruženju)
- Prostor na čvrstom disku: 200 MB memorije na čvrstom disku za standardnu instalaciju programa Nero MediaHome
- 1,2 GHz Intel® Pentium® III ili AMD Sempron™ 2200+ procesori
- Memorija: 256 MB RAM
- Grafička karta sa najmanje 32 MB video memorije, minimalna rezolucija od 800 x 600 piksela i 16-bitno podešavanje boje
- Windows® Internet Explorer® 6.0 ili noviji
- DirectX® 9,0c revizija 30 (avgust 2006) ili noviji
- Mrežno okruženje: Ethernet od 100 Mb, WLAN (IEEE 802.11 b/g/n) (IEEE 802.11 n: osim za Rusiju)

- 1 Pokrenite računar i ubacite CD-ROM sa programom Nero MediaHome 4 Essentials u disk jedinicu računara.
Čarobnjak za instalaciju će vas voditi kroz brz i jednostavan postupak instalacije.
- 2 Zatvorite sve Microsoft Windows programe i antivirusne programe koji su pokrenuti.
- 3 Ubacite CD-ROM sa Nero MediaHome 4 osnovama u disk jedinicu računara.
- 4 Izaberite **Nero MediaHome 4 Essentials**. Pripremiće se instalacija i pojaviće se čarobnjak za instalaciju.
- 5 Kliknite na dugme **Sledeće** da biste prešli na ekran za unos serijskog broja.
Kliknite na dugme **Sledeće** da biste prešli na sledeći korak.
- 6 Ako prihvatate sve uslove, potvrdite izbor u polju **Prihvatam uslove o licenciranju**, a zatim kliknite na dugme **Sledeće**. Instalacija nije moguća ako ne prihvatite uslove ovog ugovora.
- 7 Izaberite **Standardna**, a zatim kliknite na dugme **Sledeće**. Započeće postupak instalacije.
- 8 Ako želite da učestvujete u anonimnom prikupljanju podataka, potvrdite izbor u polju, a zatim kliknite na dugme **Sledeće**.
- 9 Kliknite na dugme **Izlaz** da biste dovršili instalaciju.

DA BISTE KORISTILI USB UREĐAJ ILI RAČUNAR

Deljenje datoteka i fascikli

Kada instalirate „Nero MediaHome“, morate da dodate fascikle koje želite da delite.

- 1 Dvaput kliknite na ikonu **Nero MediaHome 4 Essentials** na radnoj površini.
- 2 Kliknite na ikonu **Mreža** na levoj strani i unesite ime vaše mreže u polje **Ime mreže**. TV uređaj će prepoznati ime mreže koje unesete.
- 3 Kliknite na ikonu **Deljene fascikle** na levoj strani.
- 4 Kliknite na karticu **Lokalne fascikle** na ekranu **Deljene fascikle**.
- 5 Kliknite na ikonu **Dodati** da biste otvorili prozor **Pretraži fasciklu**.
- 6 Izaberite fasciklu koja sadrži datoteke koje želite da delite. Izabrana fascikla će biti dodata na listu deljenih fascikli.
- 7 Kliknite na ikonu **Pokreni server** da biste pokrenuli server.

! NAPOMENA

- ▶ Ako deljene fascikle ili datoteke nisu prikazane na TV uređaju, kliknite na fasciklu na kartici **Lokalne fascikle**, a zatim kliknite na **Ponovo skeniraj fasciklu** na dugmetu **Još**.
- ▶ Više informacija i softverskih alatki potražite na Web lokaciji www.nero.com.

Reprodukcovanje deljenih sadržaja

Možete prikazivati i reprodukovati filmove, fotografije i muzičke sadržaje koji su uskladišteni na računaru ili drugim DLNA medijskim serverima.

- 1 Pokrenite server na računaru ili drugom uređaju koji je povezan na vašu kućnu mrežu.



Izaberite **MOJI MEDIJUMI**.

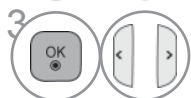

Izaberite opciju **Lista filmova**, **Foto lista** ili **Lista muzike**.

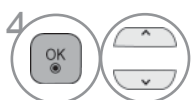

Izaberite DLNA.

U zavisnosti od medijskog servera, za ovaj televizor možda neće biti potrebna dozvola od servera.

Ako želite ponovo da pretražite dostupne medijske servere, pritisnite plavo dugme.

! NAPOMENA

- ▶ Da biste reprodukovali datoteku na medijskom serveru, TV uređaj i medijski server moraju biti povezani na istu pristupnu tačku.
- ▶ Iz razloga kompatibilnosti i dostupnih funkcija za reprodukcovanje na meniju **MOJI MEDIJUMI** koje se testiraju u objedinjenom DLNA serverskom okruženju (Nero MediaHome 4 Essentials), zahtevi za datoteke i funkcije za reprodukcovanje u meniju **MOJI MEDIJUMI** mogu se razlikovati u zavisnosti od servera za medije.
- ▶ Zahtevi za datoteke na ovoj stranici nisu uvek usaglašeni. Mogu postojati određena ograničenja funkcija datoteke i mogućnosti medijskih servera.
- ▶ Čak i datoteke koje nisu podržane mogu biti prikazane kao sličica fotografije ili sličica muzike.
- ▶ Funkcija za umanjeni prikaz filma nije podržana u režimu „DLNA film“.
- ▶ Ako na meniju **MOJI MEDIJUMI** postoje muzička datoteka koja se ne može reprodukovati, TV uređaj će preskočiti tu datoteku i reprodukovati sledeću.
- ▶ Informacije o datoteci koje su prikazane na ekranu možda neće uvek biti tačne za muzičke i filmske datoteke u meniju **MOJI MEDIJUMI**.
- ▶ Ovaj TV uređaj podržava samo datoteke sa titlovima za filmove koje su isporučene uz Nero MediaHome 4.
- ▶ Naziv datoteke titla i naziv datoteke filma moraju biti isti i moraju se nalaziti u istoj fascikli.
- ▶ Ako su datoteke sa titlovima dodate nakon što je direktorijum već označen, korisnik mora da ukloni i ponovo doda fasciklu na listu deljenih fascikli.
- ▶ Na reprodukcovanje i radni kvalitet funkcija menija **MOJI MEDIJUMI** utiče stanje vaše kućne mreže.
- ▶ Datoteke sa uklonjivih medijuma kao što su USB uređaj, DVD disk itd., možda neće biti pravilno deljene na vašem medijskom serveru.
- ▶ Prilikom reprodukcije sadržaja preko DLNA veze nije podržana reprodukcija DivX datoteka zaštićenih DRM-om.
- ▶ Uređaj prepoznaje do 200 fascikli u okviru jedne fascikle, odnosno 999 uključujući fascikle i datoteke.
- ▶ Ako fascikla sadrži previše fascikli i datoteka, možda neće pravilno raditi.

DA BISTE KORISTILI USB UREĐAJ ILI RAČUNAR

LISTA FILMOVA

Možete da reprodukujete filmske datoteke sa USB uređaja ili računara.

Lista filmova aktivira se u trenutku prepoznavanja USB uređaja. Koristi se tokom prikazivanja filmskih datoteka na TV-u.

Prikazuje filmove u USB fascikli i podržava opciju Play (Reprodukuj).

Dozvoljava reprodukovanje svih filmova u fascikli i željenih datoteka korisnika.

To je lista filmova koja prikazuje informacije o fascikli i filmskoj datoteci.

Prikaz na ekranu se može razlikovati od vašeg TV-a. Slike su samo kao primer radi pomoći u rad sa TV.

Podržane filmske datoteke (*.mpg/*.mpeg/*.dat/*.ts/*.trp/*.tp/*.vob/*.mp4/*.mov/*.mkv/*.dvix/*.avi/*.asf/*.wmv/*.avi(motion-jpeg)/*.mp4(motion-jpeg)/*.mkv(motion-jpeg))

Video format : DivX3.11, DivX4.12, DivX5.x, DivX6, Xvid1.00, Xvid1.01, Xvid1.02, Xvid1.03, Xvid 1.10-beta-1/beta-2, Mpeg-1, Mpeg-2, Mpeg-4, H.264/AVC, VC1, JPEG, Sorenson H.263

Audio format: Dolby Digital, AAC, Mpeg, MP3, LPCM, HE-AAC, ADPCM, WMA

Brzina u bitovima : od 32 kbps do 320 kbps(MP3)

Format spoljašnjeg titla : *.smi/*.srt/*.sub(MicroDVD,Subviewer1.0/2.0)/*.ass/*.ssa/*.txt(TMPlayer)/*.psb(PowerDivX)

Format unutrašnjeg titla: samo XSUB (to je format titla koji se koristi kod DivX6 fajlova)

- Neki od titlova koje je korisnik kreirao možda neće ispravno raditi.
- Neki specijalni znakovi nisu podržani u titlovima.
- HTML oznake nisu podržane u titlovima.
- Titlovi na jezicima osim podržanih nisu dostupni.
- Menjanje fonta i boje titlova nije podržano.
- Nisu podržani titlovi na jezicima koji nisu navedeni.
- Filmovi sa datotekom titlova većom od 1 MB možda neće biti pravilno prikazani.
- Na ekranu može doći do privremenih smetnji (zaustavljanje slike, brža reprodukcija itd.) kada se promeni audio jezik.
- Oštećena filmska datoteka se možda neće ispravno prikazivati ili neke funkcije plejera možda neće moći da se koriste.
- Filmske datoteke napravljene pomoću nekih uređaja za kodiranje možda neće biti ispravno prikazane.
- Ako video i audio struktura snimljene datoteke nije „interleaved“, reprodukuvaće se samo slika ili zvuk.
- HD video snimci sa maksimumom od 1920x1080 pri 25/30P ili 1280x720 pri 50/60P jesu podržani, u zavisnosti od okvira
- Video snimci sa rezolucijom većom od 1920x1080 pri 25/30P ili 1280x720 pri 50/60P možda neće ispravno raditi, u zavisnosti od okvira.
- Filmske datoteke koje ne pripadaju navedenim tipovima i formatima možda neće ispravno raditi.
- **Maksimalna brzina u bitovima filmske datoteke za reprodukovanje je 20 Mbps.**
- Mi ne garantujemo neprekidno reprodukovanje datoteka kodiranih na nivo 4.1 ili veći u H.264/AVC.
- DTS audio kodek nije podržan.
- Datoteke filmova veće od 30 GB ne mogu se reprodukovati.
- Datoteka DivX filma i datoteka titla moraju se nalaziti u istoj fascikli.
- Potrebno je da ime video datoteke i ime datoteke podnaslova bude isto da bi moglo da bude prikazano.
- Reprodukovanje videa preko USB veze koja ne podržava veliku brzinu možda neće ispravno raditi.
- Filmovi kodirani pomoću standarda GMC (Global Motion Compensation) i Qpel (Quarterpel Motion Estimation) nisu podržani.
- Kada gledate neki film pomoću funkcije Lista filmova, možete prilagođavati sliku pomoću tastera **Energy Saving** i **AV Mode** na daljinskom upravljaču. Ne radi setup korisnika za svaki mod slike.
- Trik režim podržava samo funkciju ►► ako video datoteke ne sadrže informacije o indeksu.
- Kada se video datoteke reprodukuju preko mreže, Trik režim je ograničen na dvostruko veću brzinu.
- Video datoteke čije ime sadrži posebne znakove možda neće moći da se reprodukuju.



Podržana DivX datoteka



Oznake tipa datoteke	A/V	Kodek	Profil/nivo podrške	Objašnjenje
.asf .wmv	Video	VC-1 napredni profil	Napredni profil@nivo 3 (npr., 720p60, 1080i60, 1080p30)	Podržani su samo tokovi koji su usklađeni sa SMPTE 421M VC-1 standardom.
		VC-1 jednostavni i glavni profili	Jednostavan profil@Srednji nivo (npr., CIF, QVGA) Glavni profil@Visoki nivo (npr., 1080p30)	
	Audio	WMA standard		
		WMA 9 profesionalni		
.divx .avi	Video	DivX3.11	Napredan jednostavni profil (npr., 720p/1080i)	Globalna kompenzacija pokreta ili procena pokreta preciznosti četvrtine piksela nije podržana. Tokovi koji koriste ovu sintaksu nisu podržani.
		DivX4 DivX5 DivX6		
		XViD		
	H.264 / AVC	Glavni profil@ nivo 4,1 Visoki profil@ nivo 4,1 (npr., 720p60, 1080i60, 1080p30)		
	Zvuk	MPEG-1sloj I, II MPEG-1 sloj III(MP3) Dolby Digital		
.mp4 .m4v	Video	H.264 / AVC	Glavni profil@ nivo 4,1 Visoki profil@ nivo 4,1 (npr., 720p60, 1080i60, 1080p30)	Globalna kompenzacija pokreta ili procena pokreta preciznosti četvrtine piksela nije podržana. Tokovi koji koriste ovu sintaksu nisu podržani.
		MPEG-4 deo 2	Napredan jednostavni profil (npr., 720p/1080i)	
	Zvuk	AAC	AAC-LC i HE-AAC	
.mkv	Video	H.264 / AVC	Glavni profil@ nivo 4,1 Visoki profil@ nivo 4,1 (npr., 720p60, 1080i60, 1080p30)	Najveći deo dostupnog MKV sadržaja je kodiran kodekom x264 sa otvorenim izvorom.
	Zvuk	AAC Dolby Digital	AAC-LC i HE-AAC	
.ts .trp .tp	Video	H.264 / AVC	Glavni profil@ nivo 4,1 Visoki profil@ nivo 4,1 (npr., 720p60, 1080i60, 1080p30)	Podržani su samo tokovi koji su usklađeni sa SMPTE 421M VC-1 standardom.
		MPEG-2	Glavni profil@Visoki nivo(npr., 720p60, 1080i60)	
		VC-1	Jednostavni profil@Srednji nivo (npr., CIF, QVGA) Glavni profil@Visoki nivo (npr., 1080p30) Napredni profil@nivo3 (npr., 720p60, 1080i60, 1080p30)	
	MPEG-1sloj I, II MPEG-1 sloj III(MP3) Dolby Digital			
	Zvuk	AAC	AAC-LC i HE-AAC	
.vob	Video	MPEG-1 MPEG-2	Glavni profil@Visoki nivo (npr., 720p60, 1080i60)	
	Zvuk	Dolby Digital MPEG-1sloj I, II DVD-LPCM		
.mpg	Video	MPEG-1	Glavni profil@Visoki nivo (npr., 720p60, 1080i60)	Samo usklađeni tokovi se mogu pravilno konfigurisati za TS, PS ili ES
	Zvuk	MPEG-1sloj I, II		

DA BISTE KORISTILI USB UREĐAJ ILI RAČUNAR

Komponente ekrana

Takođe, možete podesiti opciju **USB** u meniju **ULAZ**.

1   Selektujte **MY MEDIA** (Moj medijum).

2    Izaberite **Lista filmova**.

1 Kretanje u viši nivo datoteke
2 Aktuelna strana/ukupno strana
3 Odgovarajući tasteri na daljinskom upravljaču
4 Sadržaj foldera fokusiran na 1
5 Sadržaj trenutne strane / sadržaj svih strana foldera fokusiran na 1

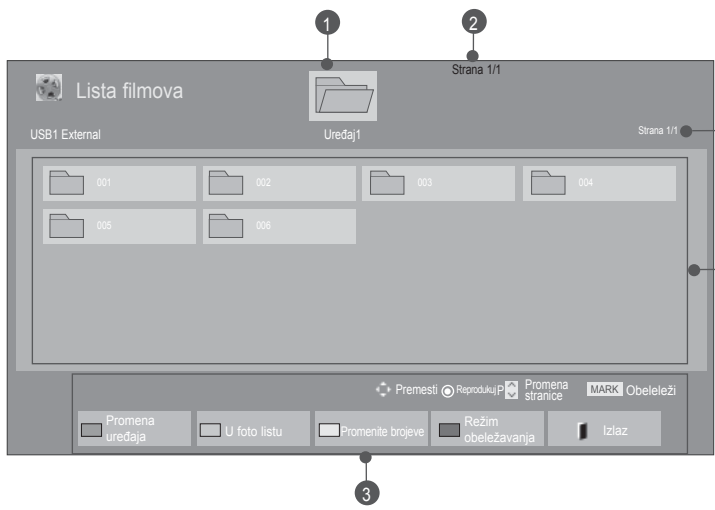

The screenshot shows a camera's menu interface. At the top, it says 'Lista filmova' and 'Strana 1/1'. Below that, it shows 'USB1 External' and 'Uređaj1'. The main area displays a grid of folders labeled 001 through 006. At the bottom, there is a control bar with various options: 'Promena uređaja', 'U foto listu', 'Promenite brojeve', 'Režim obeležavanja', and 'Izlaz'. There are also icons for 'Premesti', 'Reprodukcija', 'Promena stranice', and 'MARK Obeleži'.

- Neke datoteke će možda u režimu pregleda biti prikazane samo kao ikone.



- Datoteke koje nisu podržane u režimu pregleda prikazuju se samo kao ikone.







- Nestandardne datoteke prikazuju se u bitmap formatu.

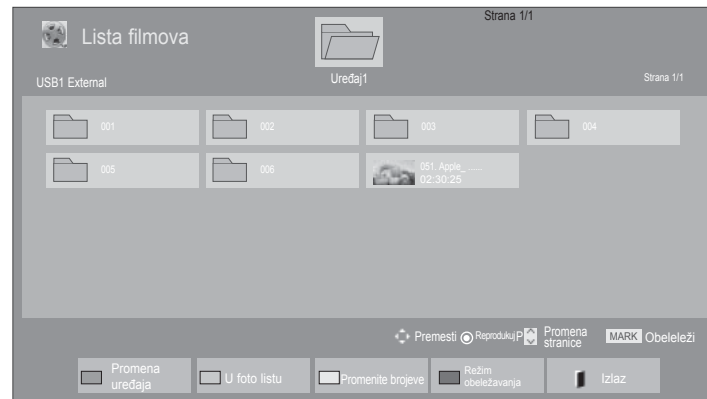

Izbor filma







■ Prilikom reprodukcije filmova



-  Izaberite ciljnu fasciklu ili upravljački program.
-   Izaberite željene naslove filmova.
-  Prikazuju se filmovi.

• Koristite dugmad **P** ^ v za navigaciju na stranici sa filmovima.





Korišćenje daljinskog upravljača

 CRVENO	Promena uređaja.
 ZELENO	Pritiskajte ZELENO dugme da biste prešli sa Foto liste na Listu muzike .
 ŽUTO	Način za prikazivanje 5 velikih sličica ili jednostavne liste.
 PLAVI	Prebacite u Mark Mode (Režim obeležavanja).
	Povratak na normalan TV prikaz.
	Pritisnite dugme PLAY(▶) da biste normalno reprodukovali.

DA BISTE KORISTILI USB UREĐAJ ILI RAČUNAR

■ Kada se reprodukuju odabrani filmovi

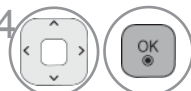





-  Izaberite ciljnu fasciklu ili upravljački program.
-  Izaberite željene naslove filmova.
-  Prebacite u **Mark Mode** (Režim obeležavanja).
-  Obeležite željeni film.
-  Reprodukovaće se odabrani film.

- Kada je obeležena jedna filmska datoteka ili više njih, obeleženi filmovi se reprodukuju jedan za drugim.

! NAPOMENA

- U slučaju da datoteke nisu podržane, prikazuje se poruka koja se odnosi na nepodržanu datoteku.

Korišćenje daljinskog upravljača

 CRVENO	Reprodukujte izabrani film. Kada se film završi, sledeći odabrani film će se reprodukovati automatski.
 ZELENO	Obeleži sve filmove na ekranu.
 ŽUTO	Poništi izbor svih označenih filmova.
 PLAVI	Izađite iz moda Mark Mode (Režim obeležavanja).
	Povratak na normalan TV prikaz.

! NAPOMENA

- ▶ Ako izaberete „Da“, nakon zaustavljanja video snimka, reprodukciju tog snimka možete nastaviti od mesta gde je reprodukcija prethodno zaustavljena.
- ▶ Ako u fascikli postoji kontinuirana serija datoteka, sledeća datoteka će se automatski reprodukovati. Međutim, to neće biti slučaj kada je funkcija **Ponavljanje** za listu filmova postavljena na vrednost „**Uključeno**“ (pogledajte str. 104) ili kada je izabrana opcija „Reprodukuj obeleženo“.



DA BISTE KORISTILI USB UREĐAJ ILI RAČUNAR

Reprodukujte koristeći funkciju Movie List (Lista filmova)

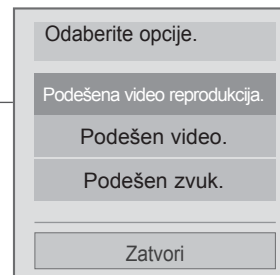

- Prikazana slika se može razlikovati od Vašeg TV-a.



1  ili  Prikažite meni **Option.**(Opcija).

2  Izaberite **Podešena video reprodukcija., Podešen video.,** **Podešen zvuk.** ili **Postavi 3D video.**(Samo za 42/47LX6***, 47/55LX9***, 50/60PX9***).

! NAPOMENA

- ▶ Promena vrednosti za opciju **Lista filmova** ne utiče na opcije **Foto lista** i **Lista muzike**.
- ▶ Promena vrednosti za opciju **Foto lista** ili **Lista muzike** utiče na promenu opcija **Foto lista** i **Lista muzike** izuzimajući opciju **Lista filmova**.
- ▶ Nakon zaustavljanja video snimka, reprodukciju možete nastaviti od mesta gde je reprodukcija zaustavljena.



Korišćenje daljinskog upravljača

■	Zaustavite reprodukciju filma.
▶	Pritisnite dugme PLAY(▶) da biste normalno reprodukovali.
II	<p>Tokom reprodukcije pritisnite dugme Pauza(II).</p> <ul style="list-style-type: none"> ■ ■ Prikazuje se zaustavljena slika. ■ ■ Ako se nijedno dugme ne pritisne da daljinskom upravljaču u roku od 10 minuta nakon pauziranja, TV se vraća u stanje reprodukcije. ■ Pritisnite dugme Pauza(II), a zatim pritisnite dugme FF(▶▶) za usporavanje slike.
◀◀ / ▶▶	<p>Prilikom reprodukcije više puta pritisnite dugme REW(◀◀) da biste ubrzali premotavanje unazad ◀◀(x2) -> ◀◀◀(x4) -> ◀◀◀◀(x8) -> ◀◀◀◀◀(x16) -> ◀◀◀◀◀◀(x32) .</p> <p>više puta pritisnite dugme FF(▶▶) da biste ubrzali premotavanje unapred ▶▶(x2)-> ▶▶▶(x4) -> ▶▶▶▶(x8) ->▶▶▶▶▶(x16) ->▶▶▶▶▶▶(x32).</p> <ul style="list-style-type: none"> ■ Pritiskanjem ovih dugmadi više puta povećava se brzina premotavanja unapred/ unazad.
MENU ili Q.MENU	Prikažite meni Option(Opcija) .
BACK	<p>Sakrijte meni iz prikaza slike preko celog ekrana.</p> <ul style="list-style-type: none"> ■ Da biste opet prikazali meni u prikazu preko celog ekrana, pritisnite dugme OK.
EXIT	Povratak na normalan TV prikaz.
< >	<ul style="list-style-type: none"> ■ Pritiskom na dugme < ili > tokom reprodukovanja na ekranu će se videti kursor koji označava položaj.
ENERGY SAVING	Pritisnite dugme ENERGY SAVING(UŠTEDA ENERGIJE) više puta da biste promenili osvetljenost ekrana. (Pogledajte str. 138)
AV MODE	Pritiskajte dugme AV MODE da biste izabrali željeni izvor.(pogledajte str. 66)

DA BISTE KORISTILI USB UREĐAJ ILI RAČUNAR

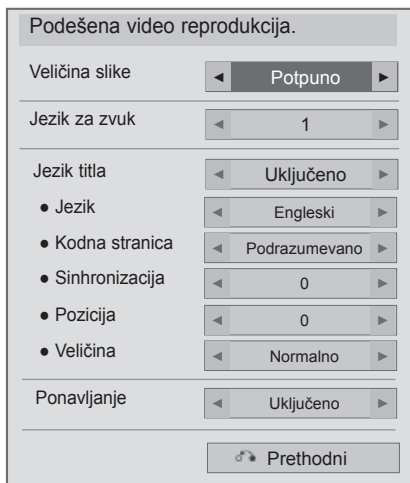
■ Kada odaberete „Podešavanje video reprodukcije“,



1   Izaberite opciju **Veličina slike**, **Jezik za zvuk**, **Jezik titla** ili **Ponavljjanje**.

2  Napravite odgovarajuća podešavanja.

Jezik titla	Podržani jezici
latinica1	engleski, španski, francuski, nemački, italijanski, švedski, finski, holandski, portugalski, danski, rumunski, norveški, albanski, Gelski, velški, irski, katalonski, valenjski
latinica2	bosanski, poljski, hrvatski, češki, slovački, slovenački, srpski, mađarski
latinica4	estonski, letonski, litvanski
ćirilica	bugarski, makedonski, ruski, ukrajinski, kazaški
grčki	grčki
turski	turski

- ▶ **Veličina slike** : Izaberite željeni format slike tokom reprodukcije filma.
- ▶ **Jezik za zvuk** : Izmene jezičke grupe (Language Group) audio signala u toku prikazivanja filma. Datoteke sa samo jednim audio kanalom ne mogu se izabrati.
- ▶ **Jezik titla** : Uključite / isključite titl.
- ▶ **Jezik** : Aktiviran za SMI titl i može selektovati jezik u okviru titla.
- ▶ **Kodna stranica** : Može selektovati font (stil slova) za titl. Kada je postavljen na default, koristi se isti font kao onaj koji će se koristiti kao generalni meni.
- ▶ **Sinhronizacija** : Prilagodite sinhronizaciju titla od -10 sekundi do +10 sekundi po 0,5 sekundi tokom reprodukcije filma.
- ▶ **Pozicija** : Menja položaj titla u toku emitovanja filma, u gornjem ili u donjem delu ekrana.
- ▶ **Veličina** : Izaberite željenu veličinu titla tokom reprodukcije filma.
- ▶ **Ponavljjanje** : Uključenje/isključenje ponavljanja funkcije reprodukcije filma. Kada se uključi, fajl iz foldera će se reprodukovati više puta zaredom. Čak i kada je ponovljena reprodukcija isključena, moguće je pokrenuti reprodukciju ako je ime datoteke slično imenu prethodne datoteke.

! NAPOMENA

- ▶ Samo 10000 sync blokova može biti podržano u okviru jednog fajla titla.
- ▶ Prilikom reprodukcije video datoteka možete podesiti veličinu slike tako što ćete pritisnuti dugme **RATIO**.

■ Kada odaberete „Podešavanje video snimka“,

■ Prikazana slika se može razlikovati od Vašeg TV-a.

Samo LED LCD TV/LCD TV

Podešen video.

Način slike ◀ Standardan ▶

- Pozadinsko osvetljenje 70 ◀ ██████████ ▶
- Kontrast 100 ◀ ██████████ ▶
- Osvetljenje 50 ◀ ██████████ ▶
- Boja 60 ◀ ██████████ ▶
- Dinamički kontrast ◀ Srednje ▶
- Izoštrivač ivica ◀ Visoko ▶
- Smanjivanje šuma ◀ Srednje ▶
- TruMotion ◀ Nisko ▶

■ Resetovanje slike ↻ Prethodni

Samo za plazma televizore

Podešen video.

Način slike ◀ Standardan ▶

- Kontrast 100 ◀ ██████████ ▶
- Osvetljenje 50 ◀ ██████████ ▶
- Oštrina 50 ◀ ██████████ ▶
- Boja 60 ◀ ██████████ ▶
- Nijansa 0 R ██████████ G
- Temperatura boje 0 W ██████████ C
- Smanjivanje šuma ◀ Nisko ▶

■ Resetovanje slike ↻ Prethodni



1   izaberite opciju **Režim slike** ili **TruMotion**.

2  Napravite odgovarajuća podešavanja. (Pogledajte str. 139 do 148)

DA BISTE KORISTILI USB UREĐAJ ILI RAČUNAR

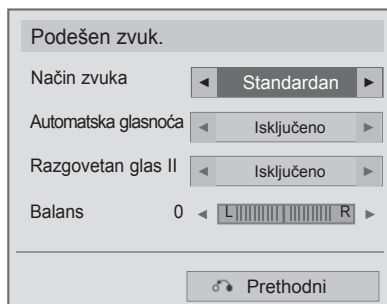
- Kada odaberete „Podešavanje audio snimka“,



1   selekujte **Sound Mode (Mod zvuka)**, **Auto Volume (Automatsko podešavanje jačine zvuka)**, **Clear Voice II (Jasan zvuk II)** ili **Balance (Balans)**.

2  Napravite odgovarajuća podešavanja. (Pogledajte str. 154 do 158)

- Kada izaberete stavku **Postavi 3D video**, (Samo za 42/47LX6***, 47/55LX9***, 50/60PX9***)

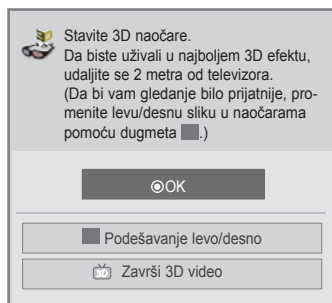

ili

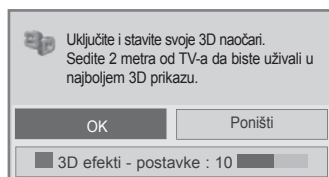

ili

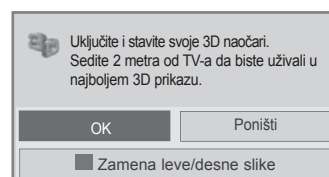

Više informacija potražite u odeljku 3D slike u korisničkom priručniku.

SPISAK FOTOGRAFIJA

Možete da prikazujete datoteke fotografija sa USB uređaja ili računara.
Prikaz na ekranu se može razlikovati od vašeg TV-a. Slike su samo kao primer radi pomoći u rad sa TV.
Kada gledate neku sliku pomoću funkcije Photo List, onda ne možete menjati mod slike.

Podržane datoteke fotografija (*.JPEG)

Osnovna linija: 64 x 64 to 15360 x 8640

Progresivno: 64 x 64 to 1920 x 1440

- Možete reprodukovati samo JPEG datoteke.
- Datoteke koje nisu podržane prikazuju se kao unapred definisane ikone.
- Ako je datoteka oštećena ili format datoteke nije podržan, prikazaće se poruka o grešci.
- Oštećene datoteke slike možda neće moći pravilno da se prikažu.
- Prikazivanje slika visoke rezolucije preko celog ekrana može potrajati.

Samo za 42/47LX6***, 47/55LX9***, 50/60PX9***

	Oznake tipa datoteke	Stavka	Profil
2D	jpeg jpg jpe	podržani format datoteke	SOF0: baseline SOF1: Extend Sequential SOF2: Progressive
		veličina fotografije	Min: 64 x 64 Maks - normalni tip: 15360 (Š) x 8640 (V) Progresivni tip: 1920 (Š) x 1440 (V)
3D	mpo	podržani format datoteke	mpo
		veličina fotografije	4:3 format: 3,648 x 2,736 2,592 x 1,944 2,048 x 1,536 3:2 format: 3,648 x 2,432

Komponente ekrana

Takođe, možete podesiti opciju **USB** u meniju **ULAZ**.

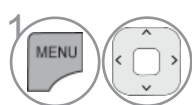

1 Selektujte **MY MEDIA** (Moj medijum).

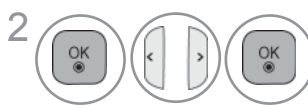

2 Izaberite **Foto lista**.

- 1 Kretanje u viši nivo datoteke
- 2 Aktuelna strana/ukupno strana
- 3 Odgovarajući tasteri na daljinskom upravljaču
- 4 Sadržaj foldera fokusiran na 1
- 5 Sadržaj trenutne strane / sadržaj svih strana foldera fokusiran na 1

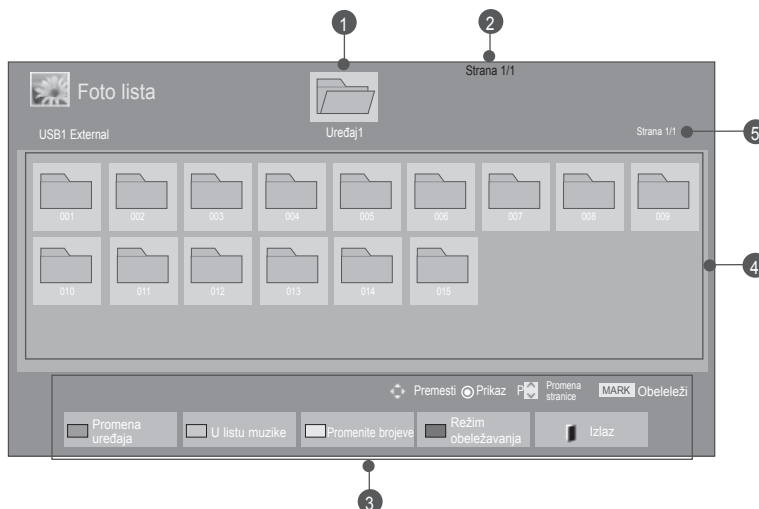



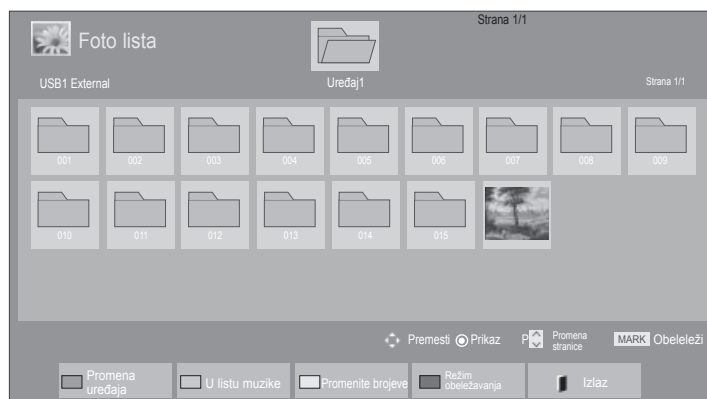

DA BISTE KORISTILI USB UREĐAJ ILI RAČUNAR

Izbor fotografije





■ Prilikom reprodukcije datoteka fotografija



1.  Izaberite ciljnu fasciklu ili upravljački program.
2.   Izaberite željene fotografije.
3.  Odabrane fotografije će biti prikazane.







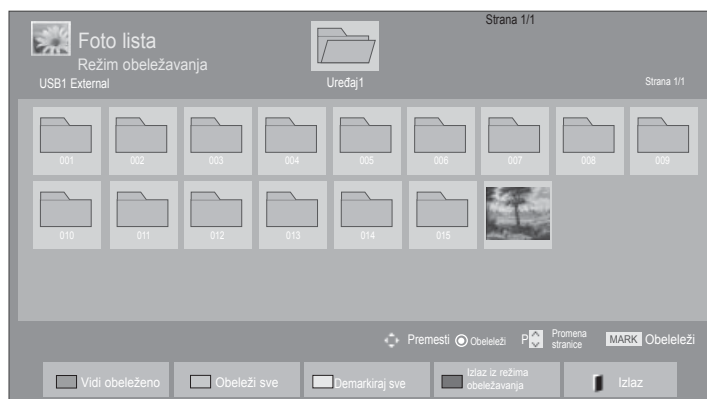

• Upotrebite dugmad **P** ^ v za navigaciju na stranici sa fotografijama.

Korišćenje daljinskog upravljača

 CRVENO	Promena uređaja.
 ZELENO	Pritiskajte ZELENO dugme da biste prešli sa Liste muzike na Listu filmova .
 ŽUTO	Način za prikazivanje 5 velikih sličica ili jednostavne liste.
 PLAVI	Prebacite u Mark Mode (Režim obeležavanja).
 EXIT	Povratak na normalan TV prikaz.

■ Kada se prikažu odabrane fotografije







-  Izaberite ciljnu fasciklu ili upravljački program.
-   Izaberite željene fotografije.
-  ili  Prebacite u **Mark Mode** (Režim obeležavanja).
-   Obeležite željenu fotografiju.
-  Odabrana fotografija će biti prikazana.

- Kada je označena jedna fotografija ili više njih, možete svaku od njih da prikazete zasebno ili kao projekciju slajdova. Ukoliko nema obeleženih fotografija, u fascikli možete da prikazujete zasebno fotografije ili kao projekciju slajdova svih fotografija.

DA BISTE KORISTILI USB UREĐAJ ILI RAČUNAR

Korišćenje daljinskog upravljača



 CRVENO	Prikažite odabrane fotografije.
 ZELENO	Označite sve fotografije na ekranu.
 ŽUTO	Poništi izbor svih obeleženih slika.
 PLAVI	Izađite iz moda Mark Mode (Režim obeležavanja).
	Povratak na normalan TV prikaz.

Način prikazivanja fotografija

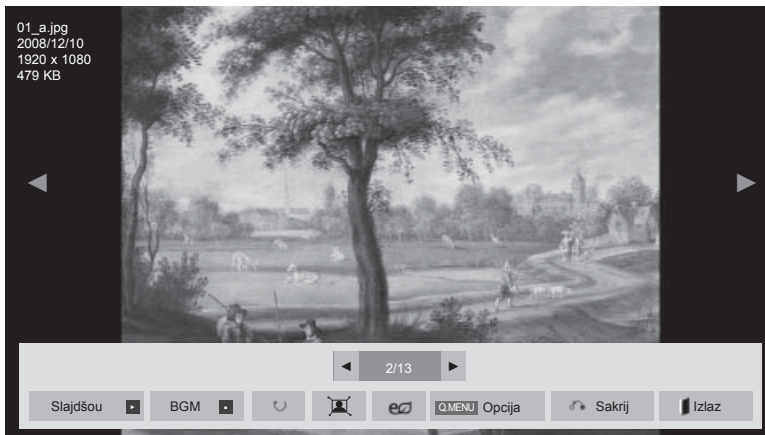
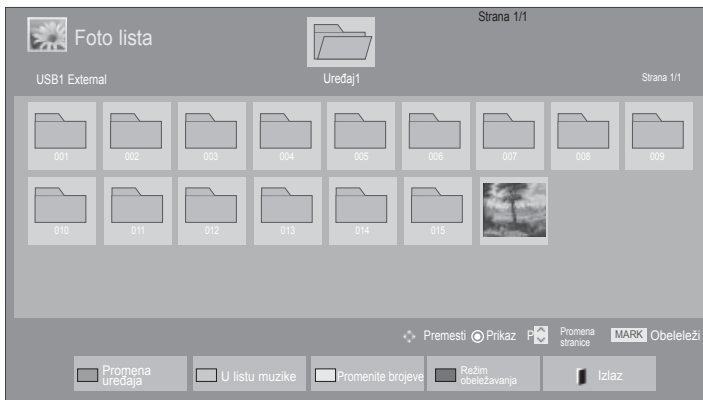
Detaljne operacije dostupne su na prikazu fotografija u punoj veličini na ekranu.



Format fotografije može izmeniti veličinu prikazane fotografije na celom ekranu. Pritisnite dugme **EXIT** da biste se vratili na prethodni ekran menija.

-  Izaberite ciljnu fasciklu ili upravljački program.
-  Izaberite željene fotografije.
-  Izabrana fotografija biće prikazana u punoj veličini.

• Koristite dugmad **P** ^ v za navigaciju u stranici sa fotografijama.

- Pritisnite dugme **EXIT** da biste se vratili na foto listu.
- Pritisnite dugme **BACK** da biste zatvorili pomoć za prikaz na ekranu.

DA BISTE KORISTILI USB UREĐAJ ILI RAČUNAR



Izaberite **Slajdšou**, **BGM**, **⤵** (Rotiraj), **🔍/👤**, **e**, **Opcija**, **Sakrij** ili **Izlaz**.

- Pomoću dugmadi < > izaberite prethodnu ili sledeću fotografiju.
- Pomoću dugmadi < > izaberite i upravljajte menijem na ekranu u punoj veličini.

- ▶ **Slajdšou** : Ako nijedana slika nije izabrana, onda se sve fotografije u aktuelnoj fascikli prikazuju u vidu projekcije slajdova. Ukoliko su izabrane neke fotografije, one će se prikazivati kao projekcija slajdova.
 - Podesite vremenski interval projekcije slajdova u meniju **Opcija**.
- ▶ **BGM** (Muzika u pozadini) : Slušajte muziku dok pregledate fotografije u punoj veličini
 - Pre korišćenja ove funkcije, u meniju Opcije izaberite uređaj sa kojeg će se puštati muzika, kao i album.
 - Meni **Opcija** možete podesiti pomoću dugmeta **Q.MENU** ili **MENU** na daljinskom upravljaču.
- ▶ **⤵** (Rotiraj) : Rotirajte fotografije.
 - Rotirajte fotografije za 90°, 180°, 270°, 360SDgr u smeru kazaljki na satu.
 - Fotografija se ne može rotirati ako je širina veća od podržane visine fotografije.
- ▶ **🔍/👤** : Fotografije možete pregledati u režimu „Maksimalna veličina“ ili „Originalna“.
- ▶ **e** : Pritisnite dugme **ENERGY SAVING** više puta da biste povećali osvetljenost ekrana.(Pogledajte str. 138)
- ▶ **Opcija**: Podesite vrednosti za stavke **Brzina slajdova** i **Muzika u pozadini**.
 - Podešavajte vrednosti pomoću dugmadi **^** **∨** **<** **>** i dugmeta **OK**. Pritisnite dugme **OK** da biste sačuvali podešavanja.
 - Stavku **Muzika u pozadini** ne možete da promenite dok se muzika u pozadini reprodukuje.
 - Možete izabrati jedino fasciklu sa MP3 datotekama koja se nalazi na uređaju sa kog se trenutno prikazuju fotografije.
- ▶ **Sakrij** : Sakrijte meni iz prikaza slike preko celog ekrana.
 - Da biste opet prikazali meni u prikazu preko celog ekrana, pritisnite dugme **OK** .



Pritisnite dugme **EXIT** da biste se vratili na meni **Foto lista**.

Korišćenje funkcije „Foto lista“

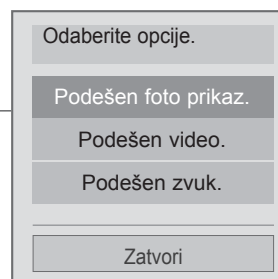

- Prikazana slika se može razlikovati od Vašeg TV-a.



1  ili  Prikažite meni **Option(Opcija)**.

2  Izaberite **Podešen foto prikaz.**, **Podešen video.**, **Podešavanje audio snimka.** ili **Postavi 3D video.**(Samo za 42/47LX6***, 47/55LX9***, 50/60PX9***).



! NAPOMENA

- ▶ Promena vrednosti za opciju **Lista filmova** ne utiče na opcije **Foto lista** i **Lista muzike**.
- ▶ Promena vrednosti za opciju **Foto lista** ili **Lista muzike** utiče na promenu opcija **Foto lista** i **Lista muzike** izuzimajući opciju **Lista filmova**.
- ▶ Ne možete da selektujete Option u 3D imaging modu. (Samo za 42/47LX6***, 47/55LX9***)
- ▶ Ako želite da slušate muziku u pozadini, BGM (background music), dok gledate *mpo fajlove slika, pustite neki od *jpg fajlova i postavite BGM folder na "Option - Set Photo View." Nakon toga možete da birate i slušate BGM kada gledate *mpo fajlove slika. (Samo za 42/47LX6***, 47/55LX9***)

DA BISTE KORISTILI USB UREĐAJ ILI RAČUNAR

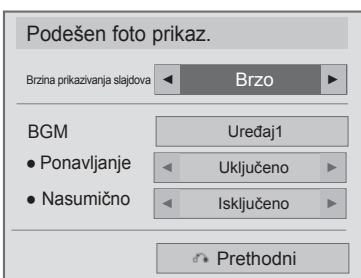
- Kada odaberete „Podešen foto prikaz.“,



- 1   Izaberite **Brzina prikazivanja slajdova** ili **BGM**.
- 2  Napravite odgovarajuća podešavanja.

■ Kada odaberete „Podešavanje video snimka“,

■ Prikazana slika se može razlikovati od Vašeg TV-a.

Samo LED LCD TV/LCD TV



Samo za plazma televizore







1   izaberite opciju **Režim slike** ili **TruMotion**.

2  Napravite odgovarajuća podešavanja. (Pogledajte str. 139 do 148)

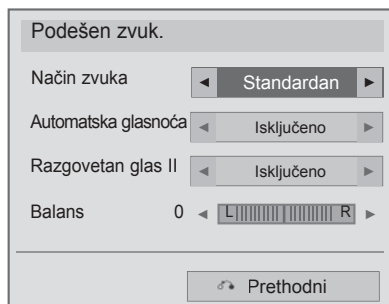
DA BISTE KORISTILI USB UREĐAJ ILI RAČUNAR

- Kada odaberete „Podešavanje audio snimka“,



1.   selekujte **Sound Mode (Mod zvuka), Auto Volume (Automatsko podešavanje jačine zvuka), Clear Voice II (Jasan zvuk II) ili Balance (Balans).**
2.  Napravite odgovarajuća podešavanja. (Pogledajte str. 154 do 158)

- Kada izaberete stavku **Postavi 3D video**, (Samo za 42/47LX6***, 47/55LX9***, 50/60PX9***)

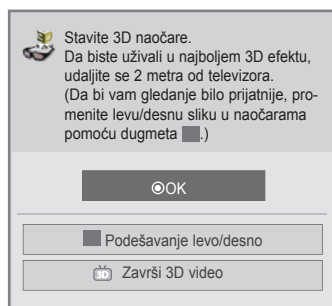

ili

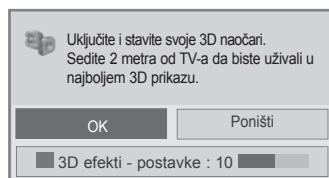

ili

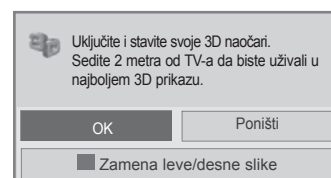

Više informacija potražite u odeljku 3D slike u korisničkom priručniku.

SPISAK MUZIKE

Možete da reprodukujete filmske datoteke sa USB uređaja ili računara.

Kupljene datoteke sa muzikom (*.MP3) mogu sadržati restrikcije autorskih prava. Reprodukciju tih datoteka možda neće biti podržana od strane ovog modela.

Datoteke sa muzikom na vašem USB uređaju se mogu reprodukovati od strane tog uređaja.

Prikaz na ekranu se može razlikovati od vašeg TV-a. Slike su samo kao primer radi pomoći u rad sa TV.

MUSIC (*.MP3) podržane datoteke

Brzina u bitovima: od 32 do 320kbps

- Brzina uzorkovanja MPEG1 sloj3: 32 kHz, 44,1 kHz, 48 kHz
- Brzina uzorkovanja MPEG2 sloj3: 16 kHz, 22,05 kHz, 24 kHz

Komponente ekrana

Takođe, možete podesiti opciju **USB** u meniju **ULAZ**.

1 Selektujte **MY MEDIA** (Moj medijum).

2 Izaberite **Lista muzike**.

1 Preview (Pregled): Ukoliko postoji omot nekog albuma za određenu datoteku (Album Art Image), onda će se prikazati.

2 Kretanje u viši nivo datoteke

3 Aktuelna strana/ukupno strana

4 Odgovarajući tasteri na daljinskom upravljaču

5 Sadržaj foldera fokusiran na 2

6 Sadržaj trenutne strane / sadržaj svih strana foldera fokusiran na 2

Lista muzike

USB1 External Uređaj1 Strana 1/1

001 - B01.mp3 00:00 002 - B02.mp3 00:00 003 - B03.mp3 00:00 004 - B04.mp3 00:00 005 - B05.mp3 00:00

Promena uređaja U listu filmova Promenite brojeve Režim obeležavanja Izlaz



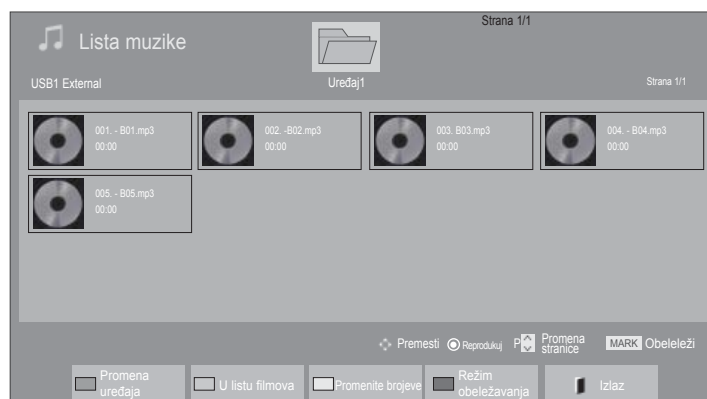

Premesti Reprodukcij Promena stranice MARK Obeleži

DA BISTE KORISTILI USB UREĐAJ ILI RAČUNAR

Izbor muzike







■ Prilikom reprodukcije muzičkih datoteka

-  Izaberite ciljnu fasciklu ili upravljački program.
-   Izaberite željenu muziku.
-  Reprodukovaće se odabrana muzika.







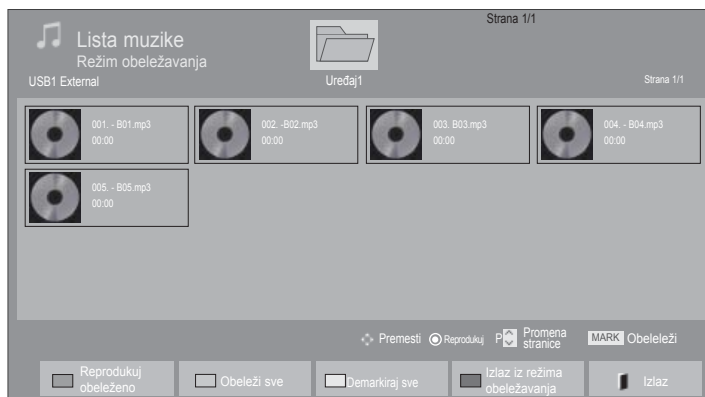

• Koristite dugmad **P** ^ v da biste se kretali nagore/nadole na stranici sa muzikom.

Korišćenje daljinskog upravljača

 CRVENO	Promena uređaja.
 ZELENO	Pritiskajte ZELENO dugme da biste prešli sa Liste filmova na Foto listu .
 ŽUTO	Način za prikazivanje 5 velikih sličica ili jednostavne liste.
 PLAVI	Prebacite u Mark Mode (Režim obeležavanja).
 EXIT	Povratak na normalan TV prikaz.

■ Kada se reprodukuju odabrane muzičke datoteke







- 1  Izaberite ciljnu fasciklu ili upravljački program.
- 2   Izaberite željenu muziku.
- 3  ili  Prebacite u **Mark Mode** (Režim obeležavanja).
- 4   Obeležite željenu muzičku datoteku.
- 5  Reprodukovaće se odabrana muzika.

- Ako je izabran jedan ili više naslova, onda će označeni naslovi biti reprodukovani po redosledu. Na primer, ako želite da slušate više puta jedan naslov, onda obeležite samo taj naslov i počnite sa njegovom reprodukcijom. Ako nijedan naslov nije obeležen, onda će svi naslovi u fascikli biti reprodukovani po redosledu.
- Ako želite da aktivirate reprodukciju prema slučajnom redosledu, izaberite **Opcija->Podešena reprodukcija zvuka.->Nasumično**, a zatim **Uključeno**.



DA BISTE KORISTILI USB UREĐAJ ILI RAČUNAR

Korišćenje daljinskog upravljača

 CRVENO	Prikažite odabrane muzičke datoteke.
 ZELENO	Obeležite sve muzičke datoteke na ekranu.
 ŽUTO	Poništite izbor svih obeleženih muzičkih datoteka.
 PLAVI	Izađite iz moda Mark Mode (Režim obeležavanja).
 EXIT	Povratak na normalan TV prikaz.

Korišćenje funkcije „Lista muzike“, reprodukovanje



1  ili  Prikažite meni **Option(Opcija)**.











2  Izaberite **Podešena reprodukcija zvuka.** ili **Podešen zvuk.**

! NAPOMENA

- ▶ Promena vrednosti za opciju „Lista filmova“ ne utiče na opcije „Foto lista“ i „Lista muzike“.
- ▶ Promena vrednosti za opciju „Foto lista“ ili „Lista muzike“ utiče na promenu opcija „Foto lista“ i „Lista muzike“ izuzimajući opciju „Lista filmova“.
- ▶ Muziku možete slušati samo sa uređaja sa kog se trenutno reprodukuje muzika.

DA BISTE KORISTILI USB UREĐAJ ILI RAČUNAR

Korišćenje daljinskog upravljača

	Zaustavite reprodukciju muzičke datoteke.
	Pritisnite dugme PLAY (▶) da biste normalno reprodukovali.
	Ako pritisnete dugme Pauza (), reprodukcija datoteke će se pauzirati. Ako ponovo pritisnete dugme Pauza (), reprodukcija će se nastaviti.
	Prilikom reprodukcije Ako pritisnete dugme REW (◀◀), reprodukovaće se prethodna muzička datoteka. Ako pritisnete dugme FF (▶▶), reprodukovaće se sledeća muzička datoteka.
	Započnite reprodukciju odabranih muzičkih datoteka, a zatim pređite na meni Foto lista .
	Pritisnite dugme ENERGY SAVING više puta da biste povećali osvetljenost ekrana. (Pogledajte str. 138) Dostupna je samo opcija „Isključen ekran“ u meniju „Lista filmova“, „Foto lista“, „Lista muzike“ (samo LCD TV/LED LCD TV).
	Prikažite meni Option (Opcija).
	■ Kada pritisnete dugme Back dok se reprodukuje muzika, plejer će biti sakriven i samo će muzička lista biti prikazana.
	■ Kada pritisnete dugme Exit dok je prikazan muzički plejer, samo će se muzika zaustaviti, a plejer neće zatvoriti. ■ Kada pritisnete dugme Exit dok je muzika zaustavljena ili dok je muzički plejer sakriven, plejer će se vratiti na normalan TV prikaz.
	■ Kada tokom reprodukcije koristite dugmad < i > pojaviće se kursor koji ukazuje na poziciju.

■ Kada odaberete „Podešena reprodukcija zvuka“,

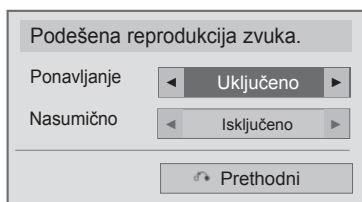





1   Izaberite **Ponavljanje** ili **Nasumično**.

2  Napravite odgovarajuća podešavanja.

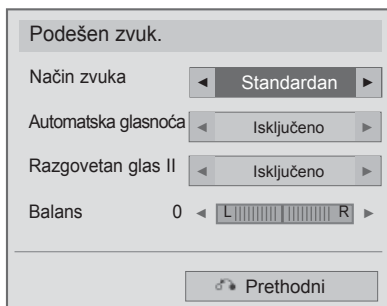
DA BISTE KORISTILI USB UREĐAJ ILI RAČUNAR

- Kada odaberete „Podešavanje audio snimka“,



- 1   selekujte **Sound Mode (Mod zvuka)**, **Auto Volume (Automatsko podešavanje jačine zvuka)**, **Clear Voice II (Jasan zvuk II)** ili **Balance (Balans)**.
- 2  Napravite odgovarajuća podešavanja. (Pogledajte str. 154 do 158)

- Ako ne pritisnete nijedan taster tokom reprodukcije, onda će se okvir sa informacijama o reprodukovanom naslovu kretati po ekranu kao čuvar ekrana (kao što je prikazano niže).
- 'Čuvar ekrana'?
Čuvar ekrana služi za sprečavanje oštećenja piksela na ekranu zbog fiksirane slike koja ostaje na ekranu za duži period vremena.

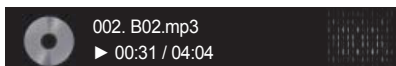

! NAPOMENA

- ▶ Oštećena ili korumpirana muzika neće biti reprodukovana ali prikazuje 00:00 u vreme reprodukcije.
- ▶ Muzički naslov koji je preuzet od plaćenog servisa sa zaštitom od kopiranja ne počinje reprodukciju nego prikazuje nedogovarajuće informacije u vreme reprodukcije.
- ▶ Ako pritisnete OK ili ■ tastere, prekida se čuvar ekrana.
- ▶ Tasteri PLAY(▶)(reprodukcija), Pause(II)(pauza), ■ , ▶▶, ◀◀ na daljinskom upravljaču su takođe na raspolaganju u ovom režimu rada.
- ▶ Možete upotrebiti taster ▶▶ da biste izabrali sledeći naslov muzike i taster ◀◀ da biste izabrali prethodni naslov muzike.

DA BISTE KORISTILI USB UREĐAJ ILI RAČUNAR

DIVX REGISTRACIONI KÔD

Potvrdite broj DivX registracionog koda za TV. Korišćenjem registracionog broja, filmovi se mogu iznajmljivati ili kupiti na adresi www.divx.com/vod.

Korišćenjem DivX registracionog koda sa drugog TV-a, reprodukcija iznajmljene ili kupljene DivX datoteke nije dozvoljena. (Moguće je reprodukovati samo DivX datoteke koje se podudaraju sa registracionim kodom kupljenog TV-a.)

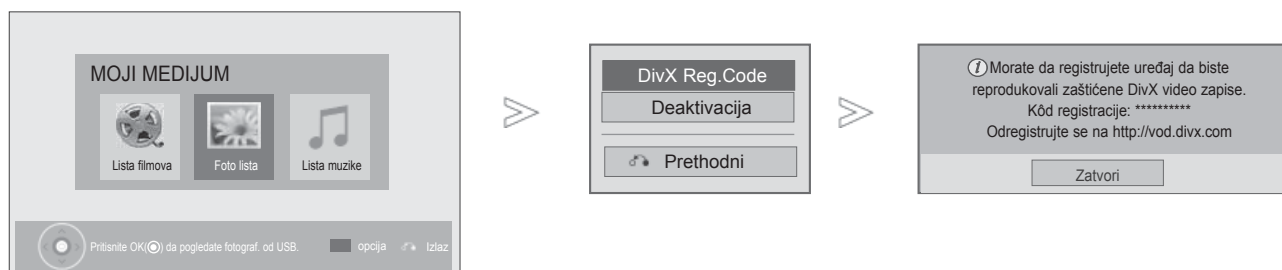

1 Selektujte **MY MEDIA** (Moj medijum).

2 Izaberite **DivX reg. Kod**.

3 Prikažite DivX reg. Kod.

• Pritisnite dugme **MENU/EXIT (Meni/Izlaz)** da biste se vratili na normalan TV prikaz.

DIVX HD

O DIVX VIDEO FORMATU: DivX® je digitalni video format koji je kreirala korporacija DivX, Inc. Ovo je zvanični DivX Certified® uređaj koji reprodukuje DivX video zapise. Više informacija i softverske alatke za konvertovanje datoteka u DivX video zapise potražite na lokaciji www.divx.com.

O DIVX VOD (VIDEO-ON-DEMAND) SADRŽAJIMA: Ovaj DivX Certified® uređaj mora se registrovati da bi mogao da reprodukuje kupljene DivX Video-on-Demand (VOD) sadržaje. Da biste dobili registracioni kôd, pronađite odeljak DivX VOD u meniju za podešavanje uređaja. Više informacija o obavljanju registracije potražite na lokaciji vod.divx.com.

„DivX Certified® za reprodukciju DivX® video zapisa do formata HD 1080p, što podrazumeva premium sadržaje.“

DivX®, DivX Certified® i srodni logotipi predstavljaju žigove korporacije DivX, Inc. i koriste se pod licencom.

Pokriveno nekim od sledećih patenata u SAD: 7.295.673; 7.460.668; 7.515.710; 7.519.274

! NAPOMENA

- ▶ Filmske datoteke podržane su na sledeći način
Rezolucija : manje od 1920x1080 WxH piksela
Brzina kadrova : manje od 30 kadrova/sek, (1920x1080), manje od 60 kadrova/sek, (ispod 1280x720)
- ▶ Video kodek: MPEG 1, MPEG 2, MPEG 4, H.264/AVC, DivX 3.11, DivX 4.12, DivX 5.x, DivX 6, Xvid 1.00, Xvid 1.01, Xvid 1.02, Xvid 1.03, Xvid 1.10-beta1, Xvid 1.10-beta2, JPEG, VC1, Sorenson H.263/H.264.
- ▶ Dok je Lista filmova aktivna, nije moguće reprodukovati DRM/* .tp /* .trp datoteke sa DLNA servera.

DEAKTIVACIJA

Svrha deaktiviranja je da dozvoli deaktivaciju uređaja korisnicima koji su aktivirali sve dostupne uređaje preko web servera i blokirana im je aktivacija dodatnih uređaja. DivX VOD omogućio je korisniku da aktivira i do 6 uređaja pod jednim nalogom, ali da bi zamenu ili deaktivirao ove uređaje, korisnik mora da se obrati DivX podršci i da zatraži brisanje. Sada, sa ovom dodatnom funkcijom, korisnici će moći sami da deaktiviraju uređaj i na taj način bolje upravljaju svojim DivX VOD uređajima.



- 1 Selektujte **MY MEDIA** (Moj medijum).
- 2 **PLAVI** Izaberite **Deaktivacija**.
- 3 Izaberite **Da**.
- 4 Prikažite opciju **Deaktivacija**.





- Pritisnite dugme **MENU/EXIT (Meni/Izlaz)** da biste se vratili na normalan TV prikaz.
- Pritisnite dugme **BACK (Nazad)** da biste se vratili na prethodni meni ekrana.

IGRA

IGRA

Uživajte u igrama koje su instalirane na televizor.



-   Izaberite **IGRA**.
-   Izaberite željenu igru.
-  Unesite izabrani režim igre.

- Pritisnite dugme **EXIT** da biste se vratili na normalan TV prikaz.

EPG (ELEKTRONSKI PROGRAMSKI VODIČ) (U DIGITALNOM REŽIMU)

Ovaj sistem ima Elektronski programski vodič (EPG) da vam pomogne u navigaciji kroz svih mogućih opcija gledanja.

EPG daje informacije kao što su spiskovi programa, vremena početka i završetka za sve dostupne servise. U dodatku su detaljne informacije o programima često na raspolaganju u EPG (dostupnost i količina detalja programa se razlikuje u zavisnost od specifičnog emitera).

Ova funkcija se može koristiti samo ako se EPG informacije emituju od strane kompanije za emitovanje.

Morate podesiti sat u meniju **Vreme** da biste mogli da koristite elektronski programski vodič.

Elektronski programski vodič prikazuje informacije o sadržaju programa za narednih 8 dana.

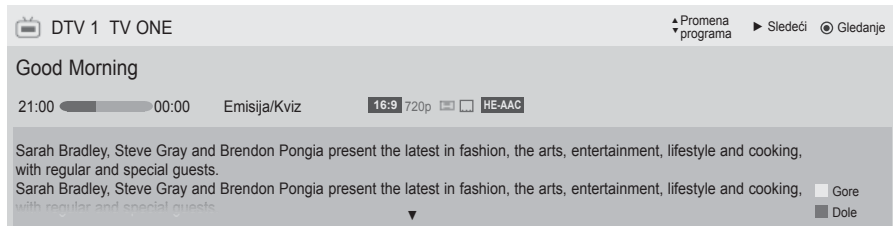

INFO Prikazuje informacije o trenutnom programu

- Prikazan sa TV ili DTV programom.
- Prikazano uz radio program.
- Prikazano uz MHEG program.
- Prikazan uz HE-AAC program.
- Odnos širina/visina za program koji se emituje
- Odnos širina/visina za program koji se emituje
- Može se desiti da se ikonica programa koji se emituje ne prikaže na izlazu monitora zavisno od informacija programa.
- Prikazuje se sa MHP programom.
- Prikazano uz teletekst program.
- Prikazano uz program sa titlovima.
- Prikazano uz skremblovan program.
- Prikazano sa Dolby Dolby programom.
- Prikazuje se koristeći Dolby Digital PLUS program.

576i/p, 720p, 1080i/p : Rezolucija programa koji se emituje

Prikazuje informacije o sledećem programu.

Prikazuju se drugi podaci o emisijama.

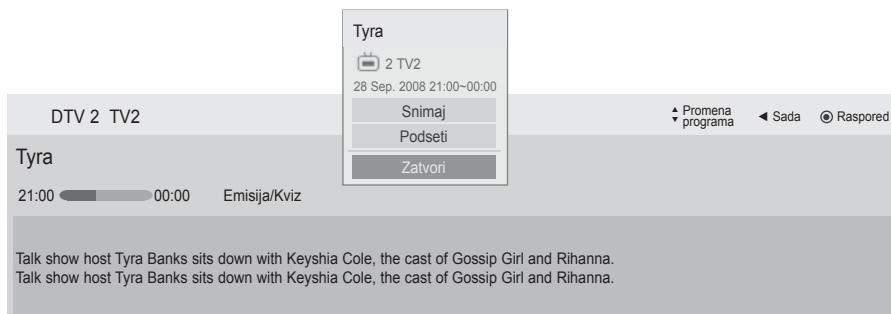

Pojavljuje se pop-up iskačući prozor za snimanje/podsećanje postavki.

Selektujte Timer Record/Remind mod za postavke.

EPG (ELEKTRONSKI PROGRAMSKI VODIČ)

Uključi/isključi EPG



Uključi ili isključi EPG.

Izaberite a programme



Izaberi željeni program.

Funkcije tastera u režimu vodiča SADAŠNJI/SLEDEĆI (program)

Možete da vidite program koji se emituje, kao i planirani sledeći program.



Menja režim EPG.



Uđite u Manual Timer (Ručni tajmer) mod.



Uđite u Schedule List (Lista rasporeda) mod.



Kada odaberete „Sada“, bira se sledeći izabrani program i elektronski programski vodič nestaje

Kada odaberete „Sledeće“, pojavljuje se iskaćuci prozor sa rezervacijom.



Izaberite program.



Izaberite program emitovanja.



Stranica naviše/naniže.

Vodič za programe

That '70s show 25 Nov. 2008 10:05

DTV 1 YLE TV1 25 nov. 2008 09:45-10:15

SVE	Program koji se trenutno emituje	Sledeći program
DTV 1 YLE TV1	That '70s show	Keno
DTV 2 YLE TV2	Your World Today	World Business
DTV 4 TV...	Legenen om Den....	Fantomen
DTV 5 YLE FST	Naturtimmen	Kritiskt
DTV 6 CNN	Lyssna	ABC
DTV 8 YLE24	Glamour	Tänään otsikoissa

FAV Omijeni INFO Informacija Gledanje/rezervisanje TV/RAD RADIO
Režim Ručni tajmer Lista rasporeda



ili



ili



Isključuje EPG.



Izaberite DTV ili radio program.



Detaljne informacije su uključene ili isključene.

Funkcija tastera za režim 8-dnevnog vodiča



Menja režim EPG.



Unesite režim podešavanje datuma.



Uđite u Manual Timer (Ručni tajmer) mod.



Uđite u Schedule List (Lista rasporeda) mod.



Kada odaberete „Program koji se trenutno emituje“, bira se sledeći izabrani program i elektronski programski vodič se gubi.

Kada odaberete „Sledeći program“, pojavljuje se iskačući prozor sa rezervacijom.



Izaberite program.



Izaberite program emitovanja.



Stranica naviše/naniže.



ili



ili



Isključuje EPG.









Izaberite DTV ili radio program.



Detaljne informacije su uključene ili isključene.





EPG (ELEKTRONSKI PROGRAMSKI VODIČ)

Funkcija tastera u režimu menjanje datuma

-  ili  ili  Isključuje režim podešavanje datuma.
-  Izmenite u izabrani datumu.
-  Izaberite datum.
-  ili  Isključuje EPG.



Funkcija tastera za okvir sa proširenim opisom

-  Uključene ili isključene detaljneinformacije.
-  Tekst naviše/naniže.
-  Selektujte Timer Record/Remind mod za postavke.
-  ili  Isključuje EPG.



Funkcija tastera u režimu podešavanje snimanja/podsetnik

Podešavanje vremena početka ili završetka snimanja, emisije koju treba snimiti i vremena početka emisije za podsetnik. Tada je vreme završetka emisije nedostupno.

Ova funkcija je dostupna jedino kada je oprema za snimanje koja koristi pin8 za snimanje signala povezana na TV-OUT(AV1) terminal, pomoću SCART kabla.

Funkcija snimanja je podržana u digitalnom, ali ne i u analognom režimu.



Prebacite na Manual Timer (Ručni tajmer) mod.



Selektujte Remind ili Record za postavku funkcija.



Selektujte Type (Tip), Start Time (Vreme starta), End time (Vreme završetka) ili Programme (Program).



ŽUTO Promenite u režim vodič.



PLAVI Pređite u Schedule List (Lista raspored) mod.



Sačuvajte tajmer snimanje/podsetnik.

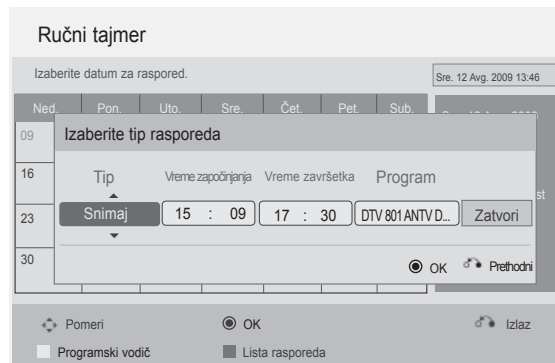

EPG (ELEKTRONSKI PROGRAMSKI VODIČ)

Funkcija tastera u režimu spisak rasporeda

Ako ste napravili satnicu, planirani program se prikazuje u odgovarajuće vreme čak i kada gledate drugi program u tom trenutku.

Sadržaj koji se trenutno snima se ne može uređivati ili brisati.

 **ŽUTO** Pređite na Manual Timer (Ručni tajmer) mod.

 **PLAVI** ili  Promenite u režim vodič.

 Isključite opciju **Lista rasporeda**.

 zaberite željenu opciju (Modify (Izmeni)/ Delete (Izbriši)/Delete All (Izbriši sve)).

 Izaberite program.

 Stranica naviše/naniže.

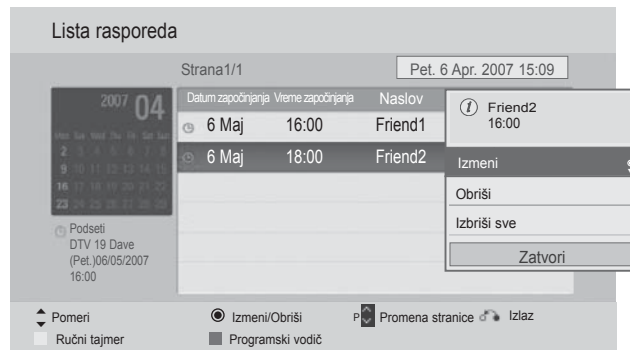

UPRAVLJANJE SLIKOM

UPRAVLJANJE VELIČINOM SLIKE (FORMAT SLIKE)

Na ekranu možete da gledate različite formate slike; 16:9, Automatski, Original, Puno proširenje, 4:3, 14:9, Zoom ili Bioskop zumiranje

Ako je prikazana nepokretna slika za duže vreme, onda ta slika može da postane utisnuta na ekranu i da ostane vidljiva.

Možete povećati odnos pomoću dugmadi $\wedge \vee$.

Ova funkcija radi u sledećem signalu:



1 Izaberite **Format Slike**.



2 Izaberite željeni format slike.

- Takođe možete podešavati **Format slik** u meniju **SLIKA**.
- Za podešavanje zuma, izaberite **14:9**, **Zum** i **Bioskop zumiranje** u meniju „Razmera“. Nakon završetka podešavanja zuma, ekran se vraća nazad u Brzi meni.

• 16:9

Sledeći asortiman omogućice vam da podesite sliku horizontalno, po dužini formata, da biste popunili ceo ekran (korsino kod gledanja DVD filma koji je formatiran na 4:3)



• Samo skeniranje

Sledeći izbor navodiće vas da gledate sliku u najboljem kvalitetu bez gubitka visoke rezolucije originalne slike.

Napomena: Ako postoje smetnje na originalnoj slici, primetićete ih na ivicama.



• Original

Kada vaš TV primi signal širokog ekrana on će automatski promeniti format slike na osnovu emitovane slike.



• Puno proširenje

Kada TV dobije signal širokog ekrana, podesićete sliku horizontalno ili vertikalno u linearnoj proporciji, kako biste u potpunosti popunili ceo ekran. Video zapis 4:3 i 14:9 je podržan preko celog ekrana bez izobličenja preko DTV ulaza.



UPRAVLJANJE SLIKOM

• 4:3

Ova opcija vam omogućava da prikazete sliku u originalnom odnosu širine i visine od 4:3.



• 14:9

Možete gledati format slike od 14:9 ili opšti TV program u režimu 14:9. Ekran sa odnosom stranica ekrana 14:9 se vidi na isti način kao i onaj sa odnosom 4:3, ali je pomeren nagore i nadole.



• Zoom

Sledeći izbor omogućiće vam da gledate sliku bez ikakvih promena, dok se ceo ekran popunjava. Međutim, pri vrhu i dnu slika će biti isečena.



• Bioskop zumiranje

Odaberite Cinema Zoom (Bioskopsko zumiranje) kada želite da uvećate sliku u odgovarajućoj proporciji.

Napomena: Prilikom uvećavanja ili smanjivanja slike, slika može da postane razučena.



Dugme ◀ ili ▶ : Prilagodite uvećanu proporciju opcije Cinema Zoom (Bioskopsko zumiranje). Opseg prilagođavanja je od 1 do 16.
Dugme ▼ ili ▲ : Premestite ekran.

! NAPOMENA

- ▶ Možete da izaberete samo opcije **4:3**, **16:9** (široki ekran), **14:9**, **Zumiranje/Bioskop zumiranje** u režimu „Komponentni“.
- ▶ Možete da izaberete samo opcije **4:3**, Original, **16:9** (široki ekran), **14:9**, **Zumiranje/Bioskop zumiranje** u HDMI režimu.
- ▶ Možete da izaberete samo opcije **4:3**, **16:9** (široki ekran) u RGB-PC, HDMI-PC režimu.
- ▶ U režimu DTV/HDMI/Komponentni (iznad 720p), na raspolaganju je samo opcija **Samo skeniranje**.
- ▶ U modu Analogue/DTV/AV/Scart mode, moguća je opcija Full Wide.

ČAROBNJAK ZA SLIKE

This feature lets you adjust the picture quality of the original image.

Use this to calibrate the screen quality by adjusting the Black and Nivo beline etc. General users can calibrate the screen quality by easily following each stage.

When you adjust the image to Nisko, Recommended or Visok, you can see the changed result as an example.

In RGB-PC/HDMI-PC/DVI-PC mode, the changed Colour, Tint and H/V Oštrina values are not applied.

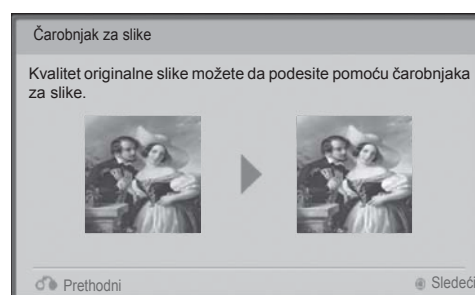

Izaberite **SLIKA**.



Izaberite **Čarobnjak za slike**.



Podesite **Standardno (Nivo crnog, Nivo beline, Nijansa, Boja, Horizontalna oštrina, Vertikalna oštrina, Pozadinsko osvetljenje (samo za LCD TV/LED LCD TV))** ili **Prioritetno (Nivo crnog, Nivo beline, Nijansa, Boja, Oštrina, Dinamički kontrast, Temperatura boje, Pozadinsko osvetljenje (samo za LCD TV/LED LCD TV))**.



Izaberite ulazni resurs da biste primenili podešavanja.



- Ako zaustavite podešavanje pre poslednjeg stadijuma, promene neće biti primenjene
- Vrednost prilagođavanja se čuva u meniju **Ekspert1**.
- Kada čarobnjak za slike podesi kvalitet slike, opcija „Ušteda energije“ se menja na vrednost „Isključeno“.
- Ako se promeni postavka kvaliteta slike za **Ekspert1**, upotrebite funkciju **Resetovanje slike** pre nego što pokrenete **Čarobnjak za slike** da biste resetovali postavku kvaliteta slike.
- **Standardni**: režim za podešavanje standardnog kvaliteta slike.
- **Željeni** : režim za podešavanje korisnički definisanog kvaliteta slike.

- Pritisnite dugme **MENU/EXIT (Meni/Izlaz)** da biste se vratili na normalan TV prikaz.
- Pritisnite dugme **BACK (Nazad)** da biste se vratili na prethodni meni ekrana.

UPRAVLJANJE SLIKOM

OPCIJA ENERGY SAVING (UŠTEDA ENERGIJE)

Smanjuje potrošnju energije TV uređaja.

Podrazumevana fabrička postavka podešena je tako da obezbedi prijatan nivo za gledanje kod kuće. Osvetljenje ekrana možete da povećate tako što ćete prilagoditi **Nivo uštede energije** ili podesiti **Režim slike**.

Prilikom podešavanja uštede energije u režimu MHEG/MHP, postavka Ušteda energije primenjuje se tek nakon izlaska iz MHEG/MHP režima.

Ako izaberete „**Isključen ekran**“ dok je aktiviran kanal radio stanice smanjiće se potrošnja električne energije.

Samo za LCD TV/LED LCD TV



Samo za plazma televizore

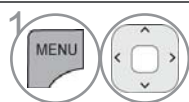

Izaberite **SLIKA**.



Izaberite  **Ušteda energije**.



Izaberite **Automatski** (Osim za modele 32/37/42LD4***), **Isključeno**, **Minimalno**, **Srednje**, **Maksimalno** ili **Isključen ekran**.



Izaberite **SLIKA**.



Izaberite  **Ušteda energije**.



Izaberite **Inteligentni senzor**, **Isključeno**, **Minimalno**, **Srednje**, **Maksimalno** ili **Isključen ekran**.

- Pritisnite dugme **MENU/EXIT (Meni/Izlaz)** da biste se vratili na normalan TV prikaz.
- Pritisnite dugme **BACK (Nazad)** da biste se vratili na prethodni meni ekrana.

- Kada odaberete „Isključen ekran“, ekran će se isključiti u roku od 3 sekunde, a zatim će se pokrenuti funkcija „Isključen ekran“.
- Ako podesite „**Automatska ušteda energije** (Osim za modele 32/37/42LD4***), **Maksimalno**“, funkcija **Pozadinsko osvetljenje** neće raditi. (Samo za LCD TV/LED LCD TV)
- Ako podesite „**Ušteda energije - Inteligentni senzor**“, opcije **Oštrina**, **Boja**, **Temperatura boje** neće raditi. (Samo za plazma televizore)
- Ovu funkciju možete podesiti i pomoću dugmeta **Energy Saving** na daljinskom upravljaču.
- Kada izaberete opciju „Automatski“, „Pozadinsko osvetljenje“ se automatski prilagođava preko inteligentnog senzora uslovima iz okruženja ako se inteligentni senzor nalazi u televizoru. (Samo za LCD TV/LED LCD TV) (Osim za modele 32/37/42LD4***)

UNAPRED DEFINISANA PODEŠENJA

Unapred postavljeni režim za sliku

Živopisno
Standardno

APS

Bioskop ili THX Bioskop
THX Bright Room

Sport
Igra

Pojačajte kontrast, osvetljenje, boju i oštrinu za jasnu sliku.

Opšti status prikaza ekrana.

Optimalan za potrošnju energije. (Samo za plazma televizore)

Optimizuje video snimak za gledanje filmova.

Ovo je opcija za optimizovanje TV prikaza u svetloj prostoriji. (Samo za 42/47/55LE8***, plazma televizore)

Optimizuje video za gledanje sportskih događaja.

Optimizuje video za igranje igara.

Samo za LCD TV/LED LCD TV

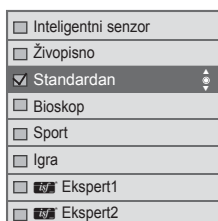

(Osim za modele 42/47/55LE8***)

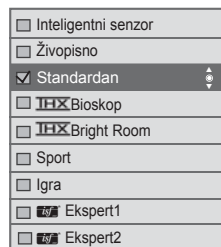

(Samo za 42/47/55LE8***)

Samo za plazma televizore

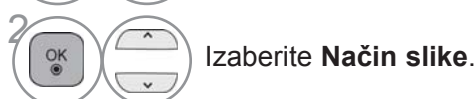
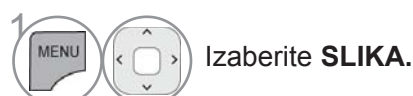
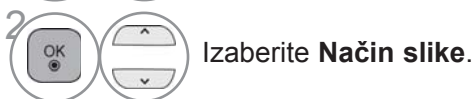
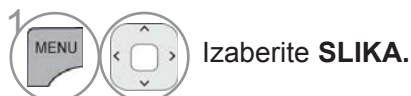
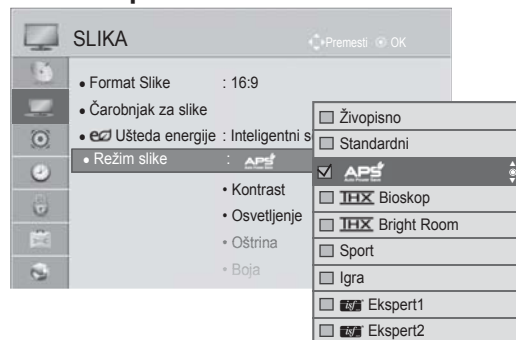

- Pritisnite dugme **MENU/EXIT (Meni/Izlaz)** da biste se vratili na normalan TV prikaz.
- Pritisnite dugme **BACK (Nazad)** da biste se vratili na prethodni meni ekrana.

UPRAVLJANJE SLIKOM

- **Režim slike** podešava TV uređaj za najbolje prikazivanje slike. Izaberite unapred postavljenu vrednost u meniju **Režim slike** na osnovu kategorije programa.
- Kada je uključena funkcija inteligentnog senzora, automatski se vrši podešavanje najpogodnije slike u skladu sa uslovima okruženja. (Osim za modele 32/37/42LD4***)
- Takođe možete podesiti **Režim slike** u **Q. meniju**.
- **Inteligentni senzor** : Podešava sliku u skladu sa uslovima okruženja.(Osim za modele 32/37/42LD4***)
- **APS** (Automatska ušteda energije) : Smanjuje potrošnju struje ne utičući na kvalitet slike. (Samo za plazma televizore)
- Ako prilagodite „**Režim slike-THX Bioskop, THX Bright Room**“, funkcija „**Ušteda energije-Inteligentni senzor, Minimalno, Srednje, Maksimalno**“ neće raditi. (Samo za plazma televizore)
- Ako prilagodite „**Režim slike-THX Bioskop, THX Bright Room**“, funkcija „**Ušteda energije-Automatski, Minimalno, Srednje, Maksimalno**“ neće raditi. (Samo za 42/47/55LE8***)
- Ako podesite „**Režim slike- APS**“, funkcija „**Ušteda energije-Isključeno, Minimalno, Srednje, Maksimalno**“ neće raditi. (Samo za plazma televizore)

- **THX Bioskop**(samo za 42/47/55LE8***, plazma televizore) :Ovo je režim bioskopskog kvaliteta koji omogućava iskustvo gledanja filma kod kuće. Korisnik je u mogućnosti da uživa u kvalitetnom prikazu bilo kod filma bez prethodnih podešavanja. Bioskopski režim pruža optimalni kvalitet prikaza kada je najtamniji.
Kada izaberete **THX Bioskop, THX Bright Room**, format slike će se promeniti na „Samo skeniranje“.
- **THX Bioskop**(Tomlinson Holmanov eksperiment) je standard za audio i video sertifikaciju THX koji je postavio Džordž Lukas, režiser filma Ratovi zveda i Tomlinson.
Ovaj proizvod koji je sertifikovan u oblasti THX ekrana i garantuje kvalitet ekrana koji premašuje specifikacije standarda ekrana hardvera i softvera.

RUČNO PODEŠAVANJE SLIKE

Opcija korisnika za režim slike

Pozadinsko osvetljenje (samo za LCD TV/LED LCD TV)

Za upravljanje osvetljenja ekrana podesite osvetljaj LCD panela.

Preporučuje se prilagođavanje pozadinskog osvetljenja prilikom podešavanja osvetljenosti uređaja.

Kontrast

Prilagođava nivo signala između crne i bele na slici. Možete da koristite opciju Contrast (Kontrast) kada se zamuti svetlo deo slike.

Osvetljenje

Prilagođava osnovni nivo signala slike.

Oštrina

Podešava nivo oštrote kod ivica između svetlih i tamnih područja na slici.

Što je manji nivo, to je mekša slika.

Boja

Podešava intenzitet svih boja.

Nijansa

Podešava balans između crvene i zelene nivoe.

Temp. boje

Podešavajte u levom smeru da bi slika bila crvenija ili u desnom da bi slika bila više plava.

Ova funkcija nije dostupna u režimu „Inteligentni senzor“. (Osime za modele 32/37/42LD4***)

Samo za LCD TV/LED LCD TV

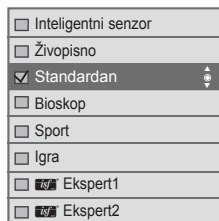
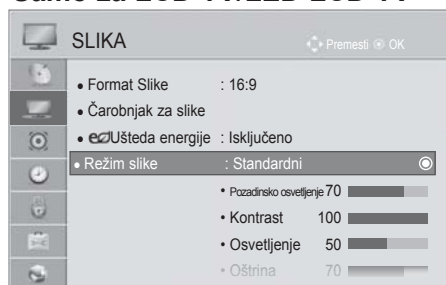

(Osime za modele 42/47/55LE8***)

(Samo za 42/47/55LE8***)

Samo za plazma televizore

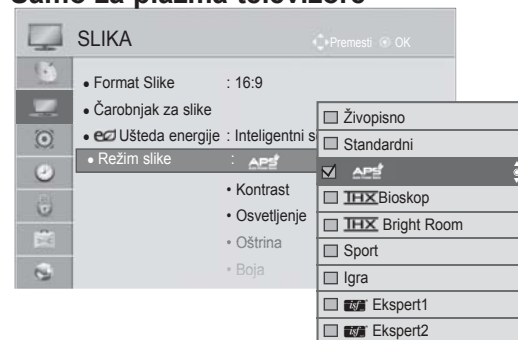

1. Izaberite **SLIKA**.
2. Izaberite **Način slike**.
3. Izaberite **Živopisno, Standardno, Bioskop** (Osime za modele 42/47/55LE8***), **Sport** ili **Igra**.
4. Izaberite **Kontrast, Osvetljenje, Oštrina, Boja, Nijansa** ili **Temperatura boje**..
5. Napravite odgovarajuća podešavanja.

1. Izaberite **SLIKA**.
2. Izaberite **Način slike**.
3. Izaberite **Živopisno, Standardno, Bioskop** (Osime za modele 42/47/55LE8***), **Sport** ili **Igra**.
4. Izaberite **Pozadinsko osvetljenje, Kontrast, Osvetljenje, Oštrina, Boja, Nijansa** ili **Temp. boje**.
5. Napravite odgovarajuća podešavanja.

- Pritisnite dugme **MENU/EXIT (Meni/Izlaz)** da biste se vratili na normalan TV prikaz.
- Pritisnite dugme **BACK (Nazad)** da biste se vratili na prethodni meni ekrana.

UPRAVLJANJE SLIKOM

• Benefits of using Pozadinsko osvetljenje

(Samo LCD TV/LED LCD TV)

- Potrošnja električne energije je smanjena do 60 %.
- The black brightness is reduced. (As the black has greater depth, you can enjoy a better quality definition.)
- You can adjust brightness with maintaining original signal resolution.

! NAPOMENA

- ▶ Ne možete podešavati boju, oštrinu i nijansu boje u režimu RGB-PC/HDMI-PC.
- ▶ Kada izaberete **Expert 1/2**, možete da izaberete opcije **Pozadinsko osvetljenje**, **Kontrast**, **Osvetljenje**, **H oštrina**, **V oštrina**, **Boja** ili **Nijansa**.

TEHNOLOGIJA POBOLJŠAVANJE SLIKE

Možete da izvršite kalibraciju ekrana za svaki Način slike ili da postavite vrednost video snimka prema posebnom video ekranu.

Možete da postavite različitu video vrednost za svaki unos.

Da biste vratili na podrazumevani fabrički ekran nakon prilagođavanja svakog video režima, pokrenite funkciju „Resetovanje slike“ za svaki Način slike.

Prikazana slika se može razlikovati od Vašeg TV-a.

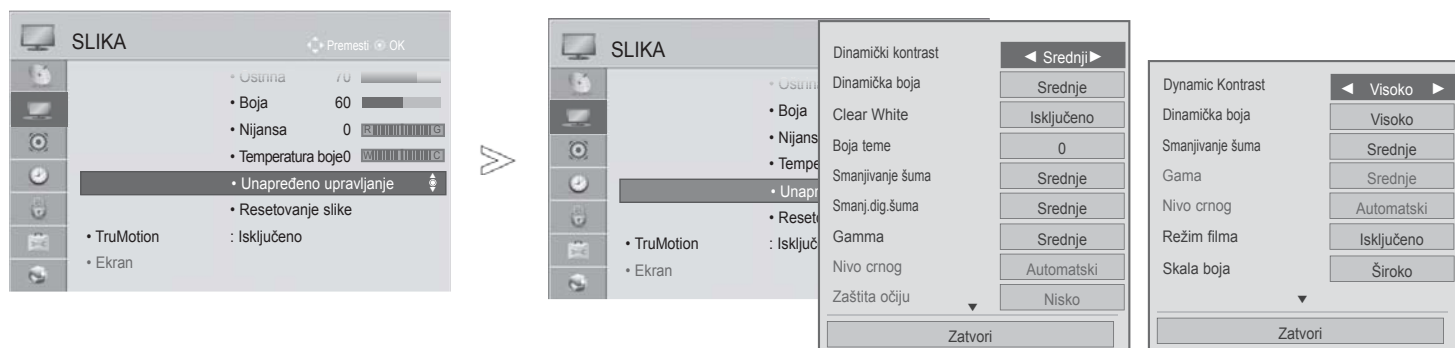

Samo za LCD TV/LED LCD TV **Samo za plazma televizore**



1 Izaberite **SLIKA**.



2 Izaberite **Unapređeno upravljanje**.

Izaberite vaš željeni izvor.:

Dinamički kontrast, **Dinamička boja**, **Jasna bela** (samo za LCD TV/LED LCD TV), **Boja teme** (samo za LCD TV/LED LCD TV), **Smanjivanje šuma**, **Smanj.dig.šuma** (samo za LCD TV/LED LCD TV), **Gama**, **Nivo crnog**, **Zaštita očiju** (samo za LCD TV/LED LCD TV), **Pravi bioskop** (samo za LCD TV/LED LCD TV), **Režim filma** (samo za plazma TV uređaje), **Skala boja**, **Izoštrivač ivica** (samo za plazma TV uređaje) ili **xvYCC**. (Pogledajte str. 145 do 146)



3 Napravite odgovarajuća podešavanja.

- Pritisnite dugme **MENU/EXIT (Meni/Izlaz)** da biste se vratili na normalan TV prikaz.
- Pritisnite dugme **BACK (Nazad)** da biste se vratili na prethodni meni ekrana.

UPRAVLJANJE SLIKOM

STRUČNA KONTROLA SLIKE

Pomoću segmentiranja kategorija, opcije **Expert1** i **Expert2** obezbeđuju dodatne kategorije koje korisnici mogu da postavite ukoliko im odgovaraju, čime se nudi optimalan kvalitet slike.

Ovo se koristi i kao pomoć pri profesionalnoj optimizaciji TV performansi pomoću određenih video snimaka.

Prikazana slika se može razlikovati od Vašeg TV-a.

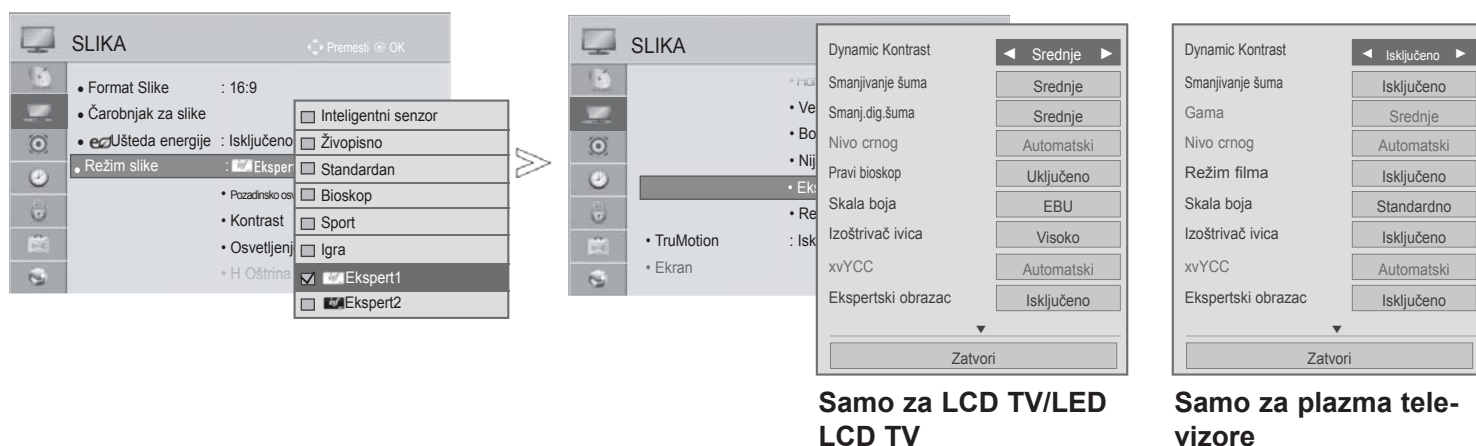

-  Izaberite **SLIKA**.
-  Izaberite **Način slike**.
-  Izaberite  **Ekspert1** ili  **Ekspert2**.
-  Izaberite **Ekspertsko upravljanje**.
-  Izaberite vaš željeni izvor.
-  Napravite odgovarajuća podešavanja.

- Pritisnite dugme **MENU/EXIT (Meni/Izlaz)** da biste se vratili na normalan TV prikaz.
- Pritisnite dugme **BACK (Nazad)** da biste se vratili na prethodni meni ekrana.

*Ova krpa nije dostupna za sve modele.

Dinamički kontrast (Isključeno/Nisko/ Srednje(samo za LCD TV/LED LCD TV)/ Visoko)	<ul style="list-style-type: none"> ■ Podesite kontrast tako da bude na najboljem nivou u skladu sa svetlinom ekrana. Slika se poboljšava tako što se svetliji delovi dodatno posvetle, a tamniji zatamne.
Dinamička boja (Isključeno/Nisko/ Srednje(Samo za plaz- ma televizore)/Visok)	<ul style="list-style-type: none"> ■ Podesite boje na ekranu tako da izgledaju življe, bogatije i jasnije. Ova funkcija povećava nijanse, zasićenost i osvetljenost tako da crvena, plava, zelena i bela boja izgledaju življe.
Boja teme (-5 do 5)	<ul style="list-style-type: none"> ■ Podešava boju teme slike tako da korisnik može da podesi svoju omiljenu boju teme.
Smanjivanje šuma (Isključeno/Nisko/ Srednje/Visoko/ Automatski(samo u analognom režimu))	<ul style="list-style-type: none"> ■ Smanjuje šum na ekranu bez ugrožavanja kvaliteta video snimka.
Smanj. dig. šuma (Nisko/Srednje/Visok/ Isključeno)	<ul style="list-style-type: none"> ■ Smanjuje šum MPEG komprimovanog video snimka.
Gama (Unapređeno upravljan- je: Nisko/Srednje/ Visoko Ekspertsko upravljanje: 1.9/2.2/2.4)	<ul style="list-style-type: none"> ■ Možete da prilagodite svetlinu tamne oblasti i nivo srednje sive oblasti na slici. <ul style="list-style-type: none"> • Nisko/1.9 : Učinite da tamne i srednje sive oblasti slike postanu svetlije. • Srednje/2.2 : Izrazite originalnu gradaciju slike. • Visoko/2.4: Učinite da tamne i srednje sive oblasti slike postanu tamnije. ■ Kada se Antena koristi kao izvor ulaznog signala, biće podešen na Srednje i deaktiviran.(Samo za plazma TV uređaje)
Nivo crnog (Nisko/Visok/ Automatski)	<ul style="list-style-type: none"> • Nisko : Slika na ekranu postaje tamnija. • Visoko : Slika na ekranu postaje svetlija. • Automatski : Automatski podešava nivo crne boje na ekranu na Visoko ili Nisko u skladu sa nivoom ulaznog signala. ■ Ova funkcija omogućava da izaberete opciju „Nisko“ ili „Visoko“ u sledećem režimu: AV(NTSC-M), HDMI ili Component (Komponenta). U suprotnom, opcija „Nivo crnog“ postavljena je na „Automatski“.
Clear White (Isključeno/Nisko/Visok)	<ul style="list-style-type: none"> ■ Čini beli deo ekrana svetlijim i jasnijim.
Zaštita očiju (Nisko/Visok/Isključeno)	<p>*Ova krpa nije dostupna za sve modele.</p> <ul style="list-style-type: none"> ■ Ako je ekran previše osvetljen automatski podešava osvetljenost ekrana na nivo koji najviše odgovara očima. ■ Ova funkcija nije dostupna u režimu „Režim slike-Živopisno, Bioskop, Expert1, Expert2, Inteligentni senzor(Osim za modele 32/37/42LD4***)“.
Pravi bioskop(samo za LCD TV/LED LCD TV)/ Režim filma (Samo za plazma tele- vizore) (Uključeno/Isključeno)	<ul style="list-style-type: none"> ■ Možete gledati video u bioskopskom režimu tako što se eliminiše efekat podrhtavanja. ■ Koristite ovu funkciju kada gledate sadržaj koji potiče iz nekog filma. ■ Ova funkcija radi samo ako se isključi TruMotion (Pravi pokret).

UPRAVLJANJE SLIKOM

<p>Skala boja (LCD TV/LED LCD TV : Unapređeno upravljanje & plazma TV : Unapređeno upravljanje/ Ekspertska upravljanje) (Široko/standardno)</p>	<ul style="list-style-type: none"> • Standardno : Režim u kom se koristi originalna oblast boje bez obzira na karakteristike ekrana. • Široko: Režim u kom se koristi maksimalna oblast boje ekrana TV uređaja.
<p>Skala boja (LCD TV/LED LCD TV : Ekspertska upravljanje) (EBU/SMPTE/BT709/ Široko/Standardno)</p>	<ul style="list-style-type: none"> • Standardan : Režim u kom se koristi originalna oblast boje bez obzira na karakteristike ekrana. • Široko: Režim u kom se koristi maksimalna oblast boje ekrana TV uređaja. • EBU : Režim u kom se prikazuje EBU oblast boje. • SMPTE : Režim u kom se prikazuje SMPTE oblast boje. • BT709 : Režim u kom se prikazuje BT709 oblast boje.
<p>Izoštrivač ivica (LCD TV/LED LCD TV :Isključeno/Nisko/Visoko Plazma TV uređaji:Uključeno/ Isključeno)</p>	<ul style="list-style-type: none"> ■ Čini ivice slike jasnijim i preciznijim. ■ Ova funkcija se može koristiti u „Režim slike-Ekspertska.“ (samo za LCD TV/LED LCD TV)
<p>xvYCC (Automatski/ Isključeno/Uključeno)</p>	<p>*Ova krpa nije dostupna za sve modele.</p> <ul style="list-style-type: none"> ■ Ovo je funkcija kojom se izražavaju bogatije boje. ■ Ova funkcija se omogućava u opciji „Picture mode - Cinema, Expert (Režim slike - Bioskop, Ekspert)“ kada se xvYCC signal uvede kroz HDMI.
<p>Ekspertska obrazac (Isključeno/Pattern1/ Pattern2)</p>	<ul style="list-style-type: none"> ■ Ovo je obrazac koji je neophodan za proveru slike digitalne televizije. ■ Ova funkcija je omogućena u opciji „Picture Mode - Expert (Režim za rad sa slikama - Ekspert)“ dok gledate DTV.
<p>Filter boje (Isključeno/Crvena/ Zelena/Plava)</p>	<ul style="list-style-type: none"> ■ Ovo je funkcija kojom se filtriraju određene boje na video snimku. Možete da koristite RGB filter da biste tačno podesili zasićenje boje i prelaze.
<p>Temp. boje (Srednje/Toplo/ Hladno)</p>	<ul style="list-style-type: none"> ■ Ovom funkcijom se ukupna boja na ekranu prilagođava osećaju koji vi želite da postignete. <ol style="list-style-type: none"> • Metod : 2 poena <ul style="list-style-type: none"> • Obrazac: nutrašnji, spoljašnji • Kontrast Red/Green/Blue (Crvena/zelena/plava), Osvetljenje (Crvena/zelena/plava): Opseg prilagođavanja je od -50 do +50. • Metod : 10 poena IRE(LCD TV/LED LCD TV), 20 poena IRE (samo za plazma TV uređaje) <ul style="list-style-type: none"> • Obrazac: nutrašnji/spoljašnji • IRE (Institute of Radio Engineers) je jedinica kojom se izražava jedinica video signala i može da se podesi u rasponu od 10, 20, 30 do 100(LCD TV/LED LCD TV), 5, 10, 15 do 100(plazma TV uređaji). Možete da prilagodite crvenu, zelenu ili plavu boju u zavisnosti od podešavanja za svaku od njih. • Jačina osvetljenja: Ova funkcija prikazuje izračunatu vrednost osvetljenosti za 2.2 gama. Možete da unesete željenu vrednost osvetljenosti na 100 IRE, onda će se ciljna vrednost osvetljenosti za 2.2 gama prikazivati na svakih 10 nivoa od 10 IRE do 90 IRE. (LCD TV/LED LCD TV) • Crvena/zelena/plava: Opseg prilagođavanja je od -50 do +50.
<p>Sistem za upravljanje bojom</p>	<ul style="list-style-type: none"> ■ Pošto je ovo alatka koju koriste stručnjaci da bi napravili prilagođavanja pomoću probnih obrazaca, ona ne utiče na druge boje, već se selektivno koristi za prilagođavanje 6 područja boja (Red/Green/Blue/Cyan/Magenta/Yellow (Crvena/zelena/plava/cijan/magenta/žuta)). Različitosť boja možda nije tako izražajna čak i kada napravite prilagođavanja za opšti video snimak. ■ Prilagođava Red/Green/Blue/Yellow/Cyan/Magenta (Crvena/Zelena/Plava/Žuta/Cijan/Magenta) • Boja Crvena/Zelena/Plava/Žuta/Cijan/Magenta: Opseg prilagođavanja je od -30 do +30. • Nijansa Crvena/Zelena/Plava/Žuta/Cijan/Magenta: Opseg prilagođavanja je od -30 do +30. ■ Ova funkcija je onemogućena u režimu rada RGB-PC i HDMI (PC).

RESETOVANJE SLIKE

Podešavanje izabranog režima slike se ovim vraća nazad u fabričkom podešenju.



-   Izaberite **SLIKA**.
-   Izaberite **Resetovanje slike**.
-   Izaberite **Da**.
-  Initialize the adjusted value.

- Pritisnite dugme **MENU/EXIT (Meni/Izlaz)** da biste se vratili na normalan TV prikaz.
- Pritisnite dugme **BACK (Nazad)** da biste se vratili na prethodni meni ekrana.

UPRAVLJANJE SLIKOM

TRUMOTION

(SAMO LCD TV/LED LCD TV)

Se koristi za najbolji kvalitet slike bez zamagljenih pokreta ili treperenja kada ubacite brzu sliku ili izvor filma.

Visoko : Omogućava mekše pokrete slike.

Nisko : Omogućava mekše pokrete slike. Koristite ovo podešenje za standardnu upotrebu.

Isključeno : Isključite TruMotion Operation.

Korisnik : Korisnik može posebno da podešava **Judder** i **Blur** nivo u TruMotion Operation.

- **Judder** : Podešava nivo šuma na ekranu.

- **Blur** : Podešava efekat stanja na ekranu nakon prikaza slike.







Ova karakteristika nije u funkciji u režimu RGB-PC i HDMI-PC.

Ako aktivirate funkciju „TruMotion“, na ekranu se može pojaviti šum.

Ako se ovo dogodi, podesite funkciju „TruMotion“ na vrednost „Isključeno“.

Ako izaberete „**Režim slike-Igra**“, podesite funkciju „**TruMotion**“ na vrednost „**Isključeno**“.



-   Izaberite **SLIKA**.
-   Selektujte **TruMotion** (TruMotion).
-   Selektujte Low (Nisko), **High** (Visoko), **User** (Korisnik) ili Off (Isključeno).
-  Napravite odgovarajuća podešavanja.

- Pritisnite dugme **MENU/EXIT (Meni/Izlaz)** da biste se vratili na normalan TV prikaz.
- Pritisnite dugme **BACK (Nazad)** da biste se vratili na prethodni meni ekrana.

LOKALNO LED ZATAMNENJE

(Samo za modele 32/37/42LE4***, 42/47/55LE5***, 42/47/55LE75**, 42/47/55LE78**, 42/47/55LE79**, 42/47/55LE8***, 42/47LX6***, 47/55LX9***, 42/47/55LV5***)

Nakon analiziranja ulaznog video signala u oblastima na ekranu podešava pozadinsko osvetljenje na ekranu kako bi poboljšao odnos kontrasta.

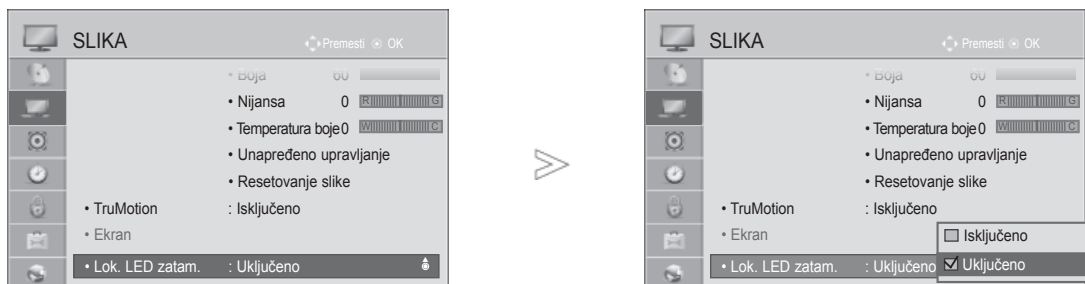

-   Izaberite **SLIKA**.
-   Izaberite **Lok. LED zatam..**
-   Izaberite „**Uključeno**“ ili „**Isključeno**“.

- Pritisnite dugme **MENU/EXIT** da biste se vratili na normalan TV prikaz.
- Pritisnite dugme **BACK (Nazad)** da biste se vratili na prethodni meni ekrana.

UPRAVLJANJE SLIKOM

INDIKATOR NAPAJANJA (SAMO LCD TV/LED LCD TV)

Podesite indikatorsku lampicu napajanja/stanja pripravnosti na prednjoj strani televizora.

Lampica mi rovanja





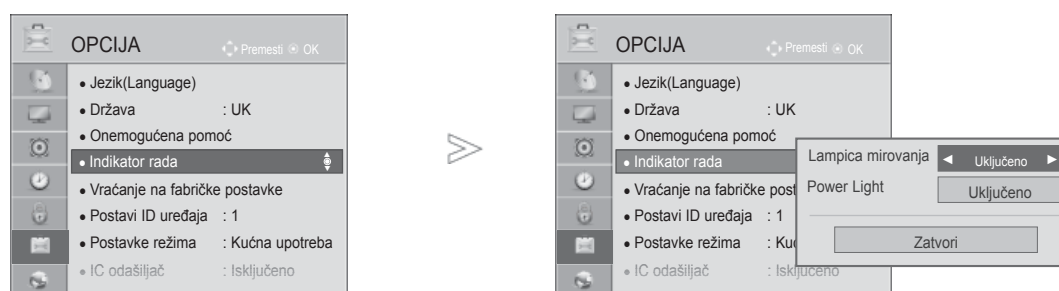

Određuje da li svetlosni indikator na prednjoj strani TV uređaja treba podesiti na **Uključeno** ili **Isključeno** u režimu mirovanja.

Lampica napajanja strujom

Određuje da li svetlosni indikator na prednjoj strani TV uređaja treba podesiti na **Uključeno** ili **Isključeno** kada se uključi napajanje.

Ako izaberete 3D režim, **Indikator rada** će se automatski isključiti.



-   Izaberite **OPCIJA**.
-   Izaberite **Indikator rada**.
-   Izaberite **Lampica mirovanja** ili **Lampica napajanja strujom**.
-  Izaberite vaš željeni izvor.

- Pritisnite dugme **MENU/EXIT (Meni/Izlaz)** da biste se vratili na normalan TV prikaz.
- Pritisnite dugme **BACK (Nazad)** da biste se vratili na prethodni meni ekrana.

IMAGE STICKING MINIMIZATION (ISM) METODA

(SAMO ZA PLAZMA TELEVIZORE)

Zamrznuta ili nepokretna slika prikazana na ekranu duži vremenski period izazvaće zadržavanje udvostručene slike čak i kada zamenite prikaz. Nemojte zadržavati nepokretnu sliku duži vremenski period na ekranu.

Izbeljivanje

Izbeljivanje uklanja trajne slike sa ekrana.

Napomena: možda nećete moći da pomoću izbeljivanja očistite u potpunosti preveliku trajnu sliku.

Orbiter

Orbiter vam može pomoći da sprečite udvostručene slike. Međutim, najbolje je da ne dozvolite da bilo kakva nepokretna slika ostane na ekranu. Da bi se izbegla trajna slika na ekranu, ekran će se pomeriti na svaka 2 minuta.

Uklanjanje boje

Blok boja na ekranu se malo pomerio i beli obrazac se naizmenično prikazuje. Veoma je teško primetiti zaostalu sliku koja se pojavila nakon što je privremena zaostala slika uklonjena, a obrazac u boji radi.

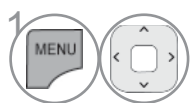

Izaberite **OPCIJA**.



Izaberite **ISM Metod**.



Izaberite **Normalno, Orbiter, Uklanjanje boje** ili **Izbeljivanje**.



Sačuvajte.

• Ako vam ova funkcija nije potrebna, podesite na **Normalno**.

- Pritisnite dugme **MENU/EXIT (Meni/Izlaz)** da biste se vratili na normalan TV prikaz.
- Pritisnite dugme **BACK (Nazad)** da biste se vratili na prethodni meni ekrana.





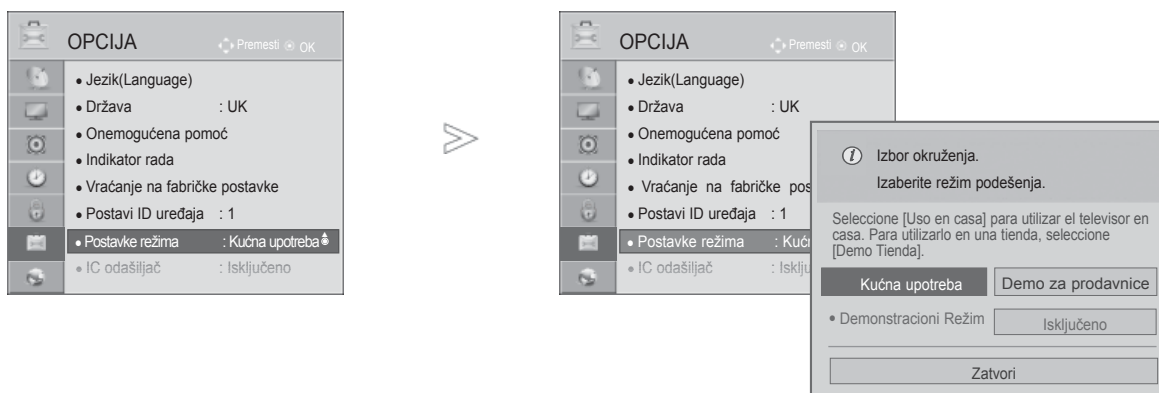

UPRAVLJANJE SLIKOM

POSTAVKE REŽIMA

Preporučujemo da podesite televizor na režim „**Kućna upotreba**” da biste dobili najbolju sliku u kućnom okruženju.

Režim „**Prodavnica**“ je optimalno podešavanje za prikazivanje u prodavnicama.



-   Izaberite **OPCIJA**.
-   Izaberite **Postavke režima**.
-   Izaberite **Prodavnica** ili **Kućna upotreba**.
-  Pritisnite **Spremi**.

- Pritisnite dugme **MENU/EXIT (Meni/Izlaz)** da biste se vratili na normalan TV prikaz.
- Pritisnite dugme **BACK (Nazad)** da biste se vratili na prethodni meni ekrana.

DEMO MODE (DEMO REŽIM)





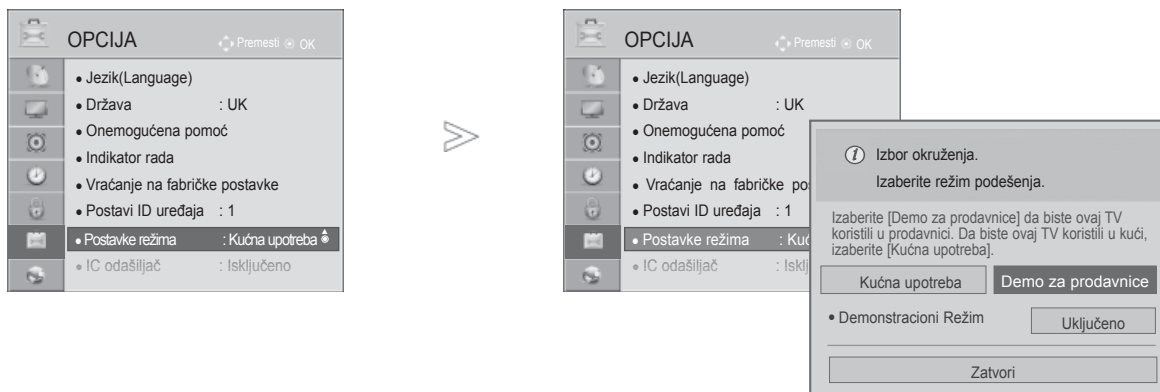

Nije moguće koristiti režim **Prodavnica** u režimu **Kućna upotreba**.

U režimu **Prodavnica**, **Demonstracioni režim** je automatski podešen na **Uključeno**.

Kada je **Demonstracioni režim** podešen na **Isključeno** u režimu **Prodavnica**, **Demonstracioni režim** ne radi i resetuje se samo ekran.

U **Demonstracionom režimu** ekran se automatski resetuje nakon 5 minuta.



- 1   Izaberite **OPCIJA**.
- 2   Izaberite **Postavke režima**.
- 3   Izaberite **Demo za prodavnice**.
- 4   Izaberite **Uključeno**.
- 5  Pređite na prethodni meni.
Ako želite da prekinete demonstraciju, pritisnite bilo koje dugme. (osim za dugme „MUTE“ (Bez zvuka),  + , -)

- Pritisnite dugme **MENU/EXIT (Meni/Izlaz)** da biste se vratili na normalan TV prikaz.
- Pritisnite dugme **BACK (Nazad)** da biste se vratili na prethodni meni ekrana.

UPRAVLJANJE ZVUKOM I JEZIKOM





AUTOMATSKI IZJEDNAČIVAČ GLASNOĆE

Automatska glasnoća omogućava zadržavanje iste jačine zvuka pri menjanju programa.

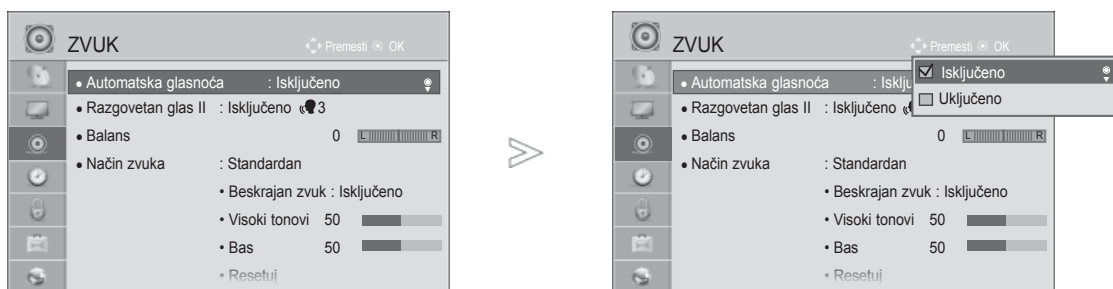
Pošto svaka radio stanica ima svoje uslove za signal, možda će biti potrebno podešavanje jačine zvuka svaki put kada se kanal promeni.

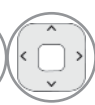
Ova funkcija omogućava korisnicima da uživaju u stabilnim









-   Izaberite **ZVUK**.
-   Izaberite **Automatska glasnoća**.
-   Izaberite **Uključeno** ili **Isključeno**.

- Pritisnite dugme **MENU/EXIT (Meni/Izlaz)** da biste se vratili na normalan TV prikaz.
- Pritisnite dugme **BACK (Nazad)** da biste se vratili na prethodni meni ekrana.

IZABERITE RAZGOVETAN GLAS II (JASAN GLAS II)



Ova funkcija pomaže da korisnik bolje čuje ljudski glas tako što odvaja opseg ljudskog glasa od drugih zvukova.



-   Izaberite **ZVUK**.
-   Izaberite **Razgovetan glas I I**.
-   Izaberite **Uključeno** ili **Isključeno**.

- Ako izaberete „**Uključeno**” za **Razgovetan glas II**, funkcija **Beskrajan zvuk** neće raditi.
- Izaberite nivoe od „-6” do „+6”.

Prilagođavanje nivoa za Clear Voice (Jasan glas) pomoću izbora „Uključeno“

-  Izaberite **Nivo**.
-  Napravite željena podešavanja.

- Pritisnite dugme **MENU/EXIT (Meni/Izlaz)** da biste se vratili na normalan TV prikaz.
- Pritisnite dugme **BACK (Nazad)** da biste se vratili na prethodni meni ekrana.

UPRAVLJANJE ZVUKOM I JEZIKOM

UNAPRED POSTAVLJENA PODEŠENJA ZVUKA - REŽIM ZVUK

Možete da izaberete željena podešavanja za jačinu zvuka: Standardan, Muzika, Bioskop, Sport ili Igra (Igra) i takođe možete da prilagodite Visoki tonovi, Bas .

Režim rada zvuk vam omogućava da uživate u najboljem zvuku bez specijalnih podešavanja pošto TV

Standardno Omogućava zvuk standardnog kvaliteta.

Muzika Optimizuje zvuk za slušanje muzike.

Bioskop Optimizuje zvuk za gledanje filmova.

Standardan Nudi zvuk standardnog kvaliteta.

Muzika Optimizuje zvuk za slušanje muzike.

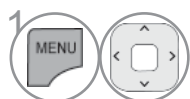
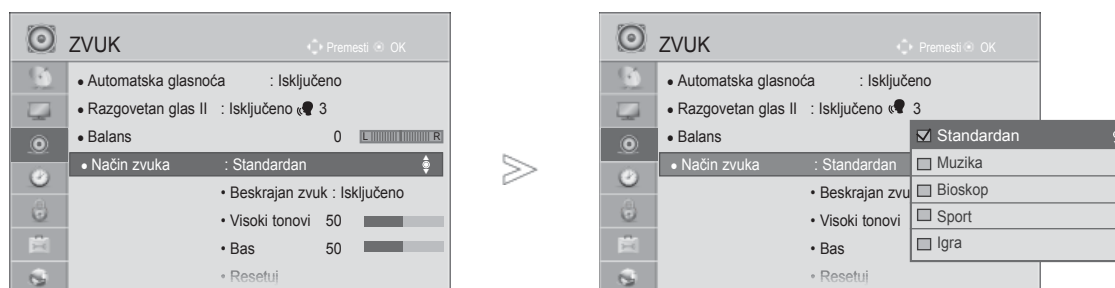

Izaberite **ZVUK**.

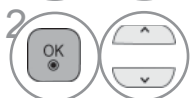

Izaberite **Način zvuka**.

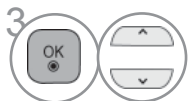

Izaberite **Standardan, Muzika, Bioskop, Sport ili Igra**.

• Takođe možete podesiti **Režim slike** u **Q. meniju**.

- Pritisnite dugme **MENU/EXIT (Meni/Izlaz)** da biste se vratili na normalan TV prikaz.
- Pritisnite dugme **BACK (Nazad)** da biste se vratili na prethodni meni ekrana.

PODEŠAVANJE PODEŠENJA ZVUKA - REŽIM KORISNIK









- 1   Izaberite **ZVUK**.
- 2   Izaberite **Način zvuka**.
- 3   Izaberite **Standardan, Muzika, Bioskop, Sport ili Igra**.
- 4   Izaberite **Visoki tonovi ili Bas**.
- 5   Podesite željeni nivo zvuka.

- Pritisnite dugme **MENU/EXIT (Meni/Izlaz)** da biste se vratili na normalan TV prikaz.
- Pritisnite dugme **BACK (Nazad)** da biste se vratili na prethodni meni ekrana.

INFINITE SOUND

Izaberite this option to sound realistic.

- 1   Izaberite **ZVUK**.
- 2   Selektujte **Infinite Sound** (Beskrajn zvuk).
- 3   Izaberite **Uključeno ili Isključeno**.

Infinite Sound (Beskrajn zvuk): Infinite Sound je LG patentirana tehnologija obrade zakonom zaštićenog zvuka koja teži trodimenzionalnom 5.1 okruženju impresije zvuka sa dva prednja zvučnika.





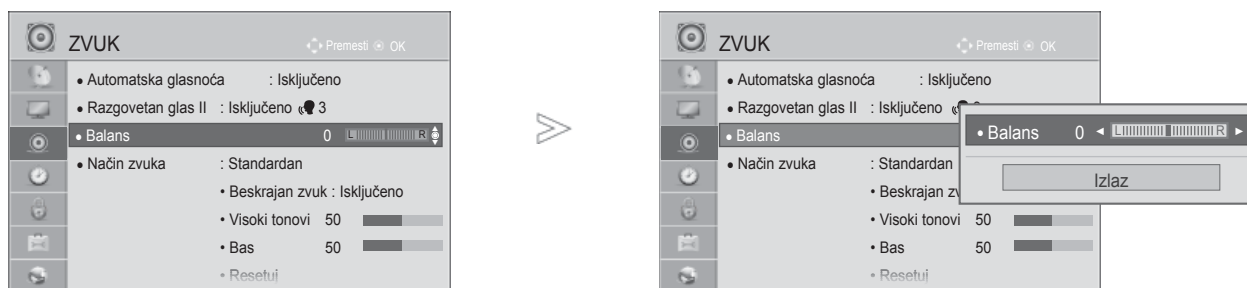

- Pritisnite dugme **MENU/EXIT (Meni/Izlaz)** da biste se vratili na normalan TV prikaz.
- Pritisnite dugme **BACK (Nazad)** da biste se vratili na prethodni meni ekrana.

UPRAVLJANJE ZVUKOM I JEZIKOM

BALANS

Možete podesiti balans zvuka na zvučnicima do željenog nivoa.



-   Izaberite **ZVUK**.
-   Izaberite **Balance**.
-   Napravite željena podešavanja.

- Pritisnite dugme **MENU/EXIT (Meni/Izlaz)** da biste se vratili na normalan TV prikaz.
- Pritisnite dugme **BACK (Nazad)** da biste se vratili na prethodni meni ekrana.





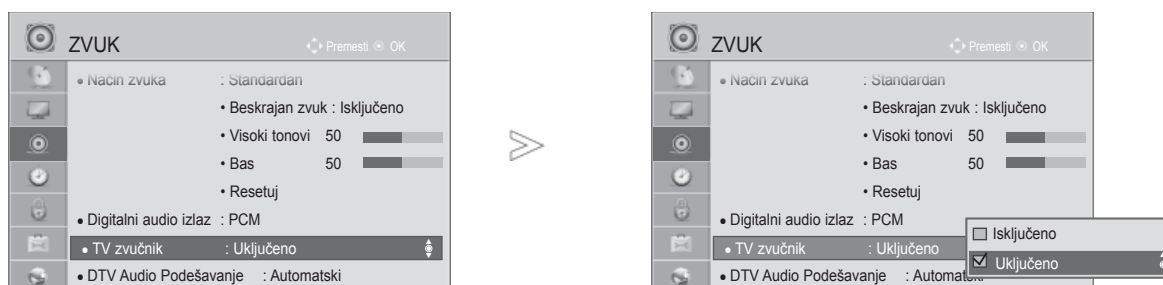

KONFIGURACIJA UKLJUČENI/ISKLJUČENI TV ZVUČNICI

Možete podesiti status internih zvučnika.

Kad je za **AV**, **KOMPONENTNI**, **RGB** i **HDMI1** HDMI povezan DVI kablom, zvučnik televizora može da radi čak i kada nema video signala.

Ako želite da koristite eksterni Hi-Fi sistem, onda isključite interne zvučnike TV-a.



-   Izaberite **ZVUK**.
-   Izaberite **TV zvučnik**.
-   Izaberite **Uključeno** ili **Isključeno**.

- Pritisnite dugme **MENU/EXIT (Meni/Izlaz)** da biste se vratili na normalan TV prikaz.
- Pritisnite dugme **BACK (Nazad)** da biste se vratili na prethodni meni ekrana.

! NAPOMENA





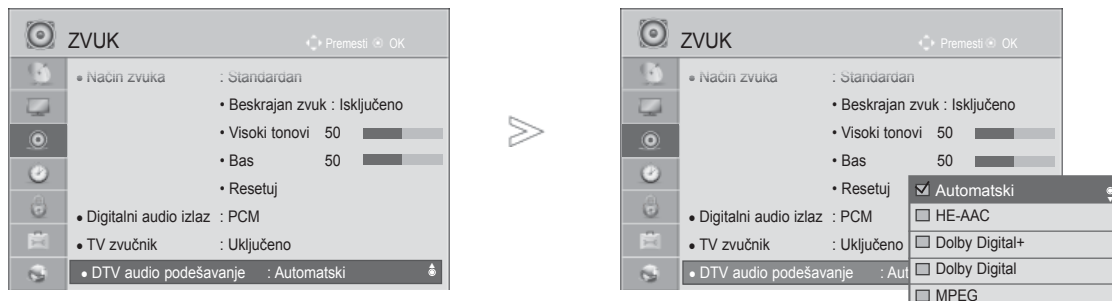

- ▶ Kada je zvučnik televizora isključen dok radi Simplink kućni bioskop, zvučni izlaz se automatski prebacuje na zvučnik kućnog bioskopa, ali kada je zvučnik uključen, izlaz za zvuk je zvučnik televizora.
- ▶ Neki meniji u **AUDIO** su onemogućeni kada je zvučnik TV uređaja isključen.

UPRAVLJANJE ZVUKOM I JEZIKOM

DTV AUDIO PODEŠAVANJE (U DIGITALNOM REŽIMU)

Kada u ulaznom signalu postoje različiti audio tipovi, ova funkcija omogućava da izaberete audio tip koji želite.



-   Izaberite **ZVUK**.
-   Izaberite **DTV audio podešavanje**.
-   Izaberite **Automatski, HE-AAC, Dolby Digital +, Dolby Digital ili MPEG**.

- Pritisnite dugme **MENU/EXIT (Meni/Izlaz)** da biste se vratili na normalan TV prikaz.
- Pritisnite dugme **BACK (Nazad)** da biste se vratili na prethodni meni ekrana.

- **Automatski:** Automatski se prikazuje po redosledu **HE-AAC > Dolby Digital+ > Dolby Digital > MPEG**. (Osim u Italiji)
Automatski: Automatski se reprodukuje po sledećem redosledu **HE-AAC > Dolby Digital+ > MPEG > Dolby Digital**. (Samo u Italiji).
- **HE-AAC, Dolby Digital +, Dolby Digital, MPEG:** Omogućava korisnicima izbor željenog tipa datoteke.
ex) Ako je izabrano **MPEG**, **MPEG** je uvek izlazni signal.
Ako MPEG nije podržan, drugi audio tip će biti postavljen prema tom redosledu.
- Pogledajte str. 167 do 168 (Izbor jezika za zvuk)

IZABIRANJE DIGITALNOG AUDIO IZLAZA

Ova funkcija vam omogućava da izaberete vaš prioritetni digitalni audio izlaz.

Kada je dostupan Dolby digital, biranje opcije Auto u meniju Digitalni audio izlaz (Digitalni audio izlaz) postaviće SPDIF (Sony Philips Digital InterFace) izlaz na Dolby Digital.

Ako je izabran Auto u meniju digitalnog audio izlaza kada dolby digital nije dostupan, SPDIF izlaz će biti PCM (Pulsecode modulation - Modulacija puls koda).

Čak i kada su obe funkcije Dolby Digital i Audio jezik konfigurisani u kanalu koji emituje Dolby Digital audio signal, samo će biti reprodukovano Dolby Digital signal.

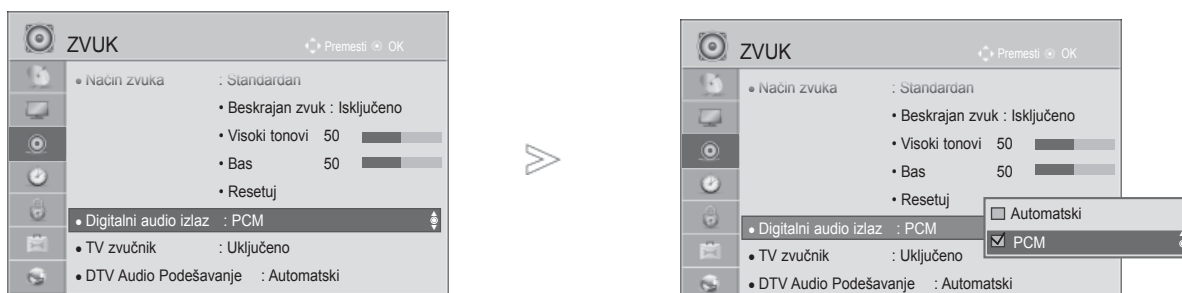

- 1 Izaberite **ZVUK**.
- 2 Izaberite **Digitalni audio izlaz**.
- 3 Izaberite **Automatski** ili **PCM**.



Proizvedeno po licenci Dolby Laboratories. „Dolby“ dvostruki D simboli su zaštićeni žigovi kompanije Dolby Laboratories.

- Postoji mogućnost u režimu HDMI, da neki DVD plejari ne daju SPDIF zvuk. Tada podesite izlaz digitalnog audio signala od DVD plejera na PCM. (Za HDMI, Dolby Digital Plus nije podržan).

Stavka	Audio ulaz	Digitalni audio izlaz
Automatski (Zvučnik uključen)	MPEG Dolby Digital Dolby Digital Plus HE-AAC	PCM Dolby Digital Dolby Digital PCM
Automatski (Zvučnik isključen)	MPEG Dolby Digital Dolby Digital Plus HE-AAC	PCM Dolby Digital Dolby Digital Dolby Digital
PCM	Sve	PCM

- Pritisnite dugme **MENU/EXIT (Meni/Izlaz)** da biste se vratili na normalan TV prikaz.
- Pritisnite dugme **BACK (Nazad)** da biste se vratili na prethodni meni ekrana.

UPRAVLJANJE ZVUKOM I JEZIKOM

RESETOVANJE AUDIO SIGNALA

Podešavanje izabranog režima zvuka se ovim vraća nazad u fabričkom podešenju.

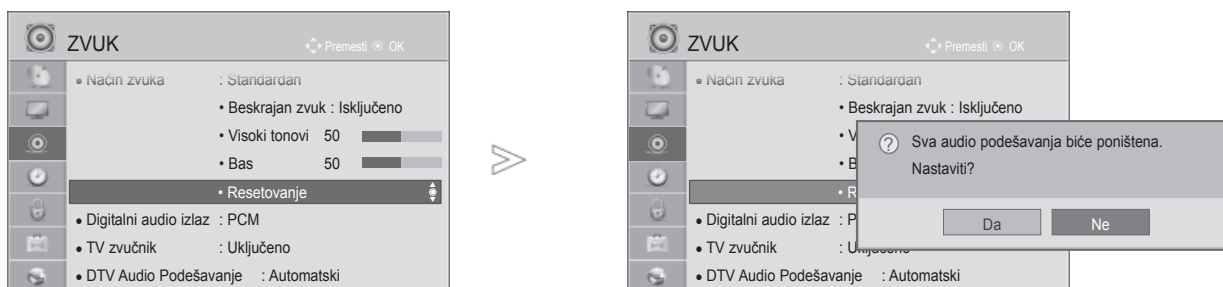

-   Izaberite **ZVUK**.
-   Izaberite **Vrati na prvo stanje**.
-   Izaberite **Da**.
-  Initialize the adjusted value.

- Pritisnite dugme **MENU/EXIT (Meni/Izlaz)** da biste se vratili na normalan TV prikaz.
- Pritisnite dugme **BACK (Nazad)** da biste se vratili na prethodni meni ekrana.

AUDIO DESCRIPTION (AUDIO OPIS) (U DIGITALNOM REŽIMU)

Ova funkcija je za slepe osobe i pruža audio snimak sa objašnjenjem trenutne situacije u TV programu, pored osnovne audio funkcije.



Kada je uključena opcija Audio Description (Audio opis), osnovne audio opcije i Audio Description (Audio opis) obezbeđene su samo za programe koji sadrže opciju Audio Description (Audio opis).

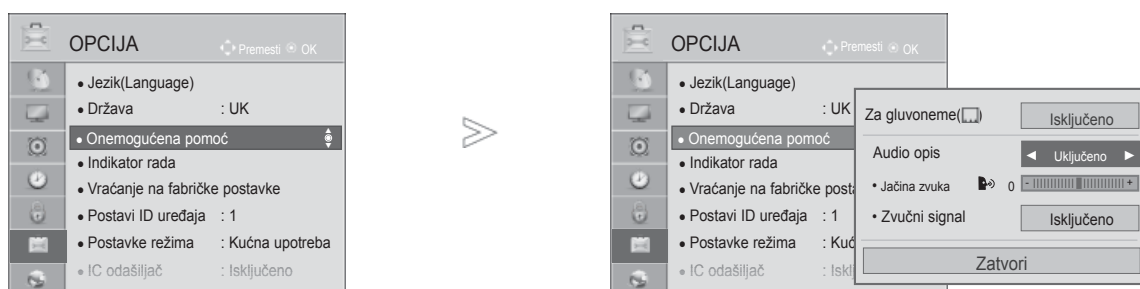

Jačina zvuka Menjanje jačine zvuka audio opisa

Zvučni signal Kada se izabere kanal sa audio opisom, čuje se zvučni signal







1   Izaberite **OPCIJA**.

2   Izaberite **Onemogućena pomoć**.

3   Izaberite **Audio opis**.

Prilagođavanje nivoa za Audio Description Volume (Jačinu zvuka audio opisa) pomoću izbora „Uključeno“

4   Selektujte **Volume** (Jačina zvuka) ili **Beep** (Beep signal).

5   Napravite željena podešavanja.

- Pritisnite dugme **MENU/EXIT (Meni/Izlaz)** da biste se vratili na normalan TV prikaz.
- Pritisnite dugme **BACK (Nazad)** da biste se vratili na prethodni meni ekrana.

UPRAVLJANJE ZVUKOM I JEZIKOM

I/II

STEREO/DUAL PRIJEM (SAMO U ANALOGNOM REŽIMU)

Kada odaberete neki program, informacije o zvuku se pojavljuju zajedno sa brojem programa inazivom stanice.

1  Izaberite **Zvuk** ili **Jezik za zvuk**.

2  Izaberite izlaz zvuka.

Emitovanje	Prikaz na ekranu
Mono	MONO
Stereo	STEREO
Dual	DUAL I, DUAL II, DUAL I+II

■ Izbor mono zvuka

Ako je stereo signal slab u prijemu, onda možete da prebacite zvuk na mono. U mono prijemu, jasnoća zvuka je poboljšana.

■ Izbor jezika kod emitovanja dostrukih jezika

Ako je prijem nekog programa na dva jezika (dvostruki jezici), onda možete da prebacite na DUAL I, DUAL II ili DUAL I+II.

DUAL I Šalje primarni jezik emitovanja na zvučnike.

DUAL II Šalje sekundarni jezik emitovanja na zvučnike.

DUAL I+II alje odvojeni jezik na svaki zvučnik.

NICAM PRIJEM (SAMO U ANALOGNOM REŽIMU)

Ako je TV opremljen sa prijemnikom za prijem NICAM signala, onda možete primiti digitalni zvukvisokog kvaliteta NICAM.

Izlaz zvuka se može odabrati prema vrsti primljenog emitovanja.

-
- 1 Ako je **NICAM mono** na prijemu, možete izabrati **NICAM MONO** ili **FM MONO**.
 - 2 Ako je **NICAM stereo** na prijemu, možete izabrati **NICAM STEREO** ili **FM MONO**. Ako je stereo signal slab, prebacite na **FM MONO**.
 - 3 Ako je **NICAM dual** na prijemu, možete izabrati **NICAM DUAL I**, **NICAM DUAL II** ili **NICAM DUAL I+II** ili **FM MONO**.
-

IZBOR IZLAZA ZVUKA ZA ZVUČNIKE

U režimu AV, Komponentni, RGB i HDMI možete izabrati izlaz zvuka za levi i desni zvučnik.

Izaberite izlaz zvuka.

L+R: Audio signal iz audio L ulaza je poslat levom zvučniku, a audio signal sa audio R ulaza je poslat desnom zvučniku.

L+L: Audio signal iz audio L ulaza je poslat levim i desnim zvučnicima.

R+R: Audio signal iz audio R ulaza je poslat levim i desnim zvučnicima.

UPRAVLJANJE ZVUKOM I JEZIKOM

IZBOR JEZIKA / DRŽAVE ZA PRIKAZ NA EKRANU

Pritisnite dugme MENU/EXIT (Meni/Izlaz) da biste se vratili na normalan TV prikaz.

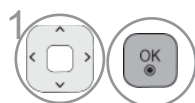

1 Izaberite željeni jezik.

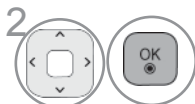

2 Izaberite svoju zemlju. (Osim za modele 32/37/42LE49**, 32/37/42/47/55LE59**, 42/47LE7390, 32/37/42/47/55LE79**, 42/47/55LE89**, 32/37/42LD49**, 32/37/42/47/55LD69**, 32/42/47LD79**, 32/37/42LD89**, 42/47LX69**, 50/60PK59*, 50/60PK79**, 50/60PK99**, 50/60PX99**)

Pritisnite dugme BACK (Nazad) da biste se vratili na prethodni meni ekrana.

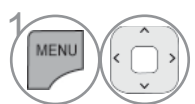

1 Izaberite **OPCIJA**.

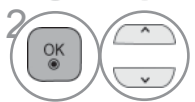

2 Izaberite **Jezik(Language)**.

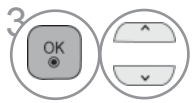

3 Selektujte **Menu Language** (Meni jezika).



4 Izaberite vaš željeni jezik.



5 Pritisnite Spremi.



1 Izaberite **OPCIJA**.

2 Selektujte **Država**.

3 Izaberite svoju zemlju.

4 Izaberite **Da** ili **Ne**.

5 Sačuvajte.

(Osim za modele 32/37/42LE49**, 32/37/42/47/55LE59**, 42/47LE7390, 32/37/42/47/55LE79**, 42/47/55LE89**, 32/37/42LD49**, 32/37/42/47/55LD69**, 32/42/47LD79**, 32/37/42LD89**, 42/47LX69**, 50/60PK59*, 50/60PK79**, 50/60PK99**, 50/60PX99**)

- Pritisnite dugme **MENU/EXIT (Meni/Izlaz)** da biste se vratili na normalan TV prikaz.
- Pritisnite dugme **BACK (Nazad)** da biste se vratili na prethodni meni ekrana.

! NAPOMENA

- ▶ Ako ne završite podešavanje **Uputstva za instalaciju** pritiskom na **BACK** ili ako je isteklo vreme za OSD (Prikaz na ekranu) instalacioni meni će se stalno pojavljivati, sve dok se postavka ne završi kada se TV uključi.
- ▶ Ako izaberete pogrešnu državu, onda se teletekst možda neće pojavljivati ispravno i mogu nastati neki problemi tokom rada sa teleteksom.
- ▶ Funkcija dekodera se možda ne može primeniti u zavisnosti od prilika emitovanja države.
- ▶ Kontrolni tasteri za DTV režim možda neće raditi u zavisnosti od prilika emitovanja države.
- ▶ U državama gde propisi o digitalnom emitovanju nisu utvrđeni, neke DTV funkcije možda neće raditi u zavisnosti od prilika digitalnog emitovanja.
- ▶ Podešenje države "UK" treba da bude aktivirano samo u Ujedinjenom Kraljevstvu.
- ▶ Ako u postavci Podešavanje države izaberete „-“, biće dostupni evropski zemaljski digitalni standardni programi, ali neke od DTV funkcija možda neće pravilno raditi.

IZBOR JEZIKA

Audio funkcija omogućava izbor željenog jezika.

Ako se ne emituju podaci na odabranom jeziku, onda će biti reprodukovani podrazumevani jezik audio signala.

Koristite funkciju „Titl“ kada se emituju dva ili više jezika titla. Ako se ne emituju podaci titla na odabranom jeziku, onda će biti reprodukovani titl na podrazumevanom jeziku.

Ako jezici koje ste izabrali kao primarne za Jezik za zvuk, Jezik titla i Jezik za teletekst nisu podržani, možete da izaberete neki od jezika iz sekundarne kategorije.

U digitalnom režimu, koristite funkciju jezika za teletekst kada se emituju dva ili više jezika za teletekst. Ako se teletekst podaci na izabranom jeziku ne emituju, prikazaće se stranica na podrazumevanom jeziku teleteksta.

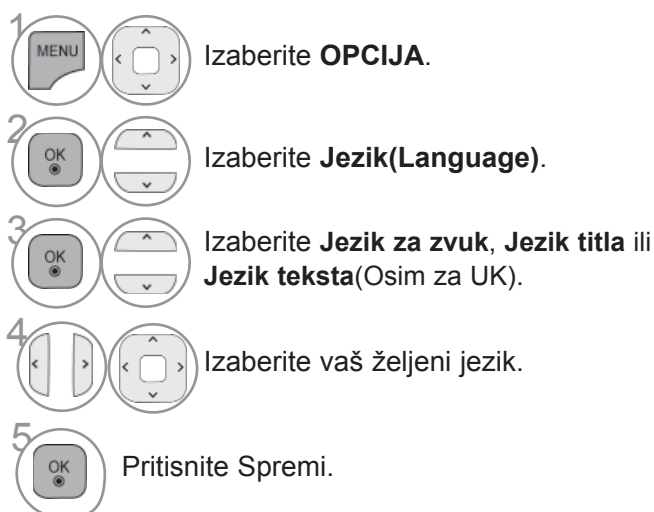

- Pritisnite dugme **BACK (Nazad)** da biste se vratili na prethodni meni ekrana.

UPRAVLJANJE ZVUKOM I JEZIKOM

< Izbor jezika audio signala >

- ▶ Kada se emituju dva ili više jezika audio signala, onda možete izabrati jezik audio signala.



Izaberite **Zvuk** ili **Jezik za zvuk**.

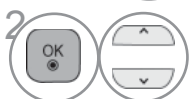

Izaberite jezik audio signala.

< Izbor jezik titlova >

- ▶ Kada se emituju dva ili više jezika titla, jezik titla možete izabrati pomoću tastera **SUBTITLE** na daljinskom upravljaču.
- ▶ Pomoću dugmadi **^** **∨** izaberite jezik titla.

- Audio signali/titlovi se mogu emitovati/prikazati u jednostavnijem obliku sa 1 do 3 karaktera od strane dobavljača usluga.
- Kada izaberete dopunski audio signal (audio signal za "osobe sa oštećenim vidom/sluhom") onda TV može ispuštati deo glavnog audio signala.

Informacije o jeziku audio signala

Ekran	Status
N.A	No disponible
	MPEG Audio
	Dolby Digital Audio
	Audio para personas con "discapacidad visual"
	Audio para personas con "discapacidad auditiva"
	Dolby Digital Plus Audio
	HE-AAC Audio

Informacije o jeziku audio signala

Ekran	Status
N.A	Not Available
	Teletext Subtitle
	Subtitle for "Hard of Hearing"

PODEŠAVANJE VREMENA

PODEŠAVANJE SATA

Sat se automatski podešava kada je prijem digitalnog signala u režimu **Automatski**. Sat možete podesiti i ručno u režimu **Ručno**.



Vreme morate tačno da podesite pre korišćenja funkcije za vreme Uključeno/Isključeno.

Vreme na televizoru se podešava informacijama o pomeranju vremena na osnovu vremenske zone i Griničkog srednjeg vremena (GMT - Greenwich Mean Time) koje se primaju putem emitovanog signala i vreme se automatski podešava pomoću digitalnog signala.

Ako je ime grada u **Vremenska zona** promenjeno u odstupanje, možete da promenite vreme za 1 sat.

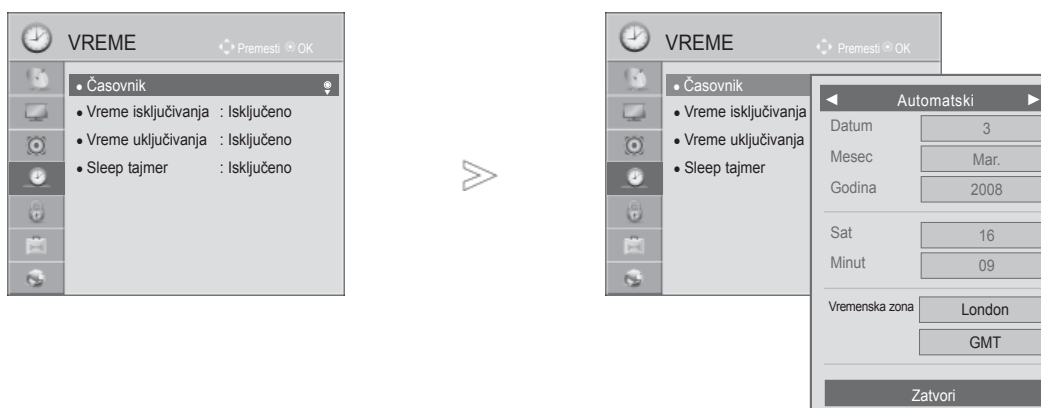
Meni **Vremenska zona** može se promeniti u **Automatski** režim.



-   Izaberite **VREME**.
-   Izaberite **Časovnik**.
-   Izaberite režim **Automatski** ili **Ručno**.
-   Izaberite either the year, month, date, time or Vremenska zona option.
-  Set the year, month, date, time or Vremenska zona option.

Vremenska zona
Magadan, Kamčatka
Vladivostok
Jakutsk
Irkutsk
Krasnojarsk
Omsk
Jekaterinburg
Moskva, Samara
Kalinjingrad

Ova tabela predstavlja tabelu vremenskih zona za 9 oblasti u Rusiji, a kada korisnik izabere vremensku zonu za svoju oblast, automatski se podešava vreme za odgovarajuću oblast.

Međutim, iako je korisnik izabrao svoju oblast, ako nije ponuđeno odstupanje lokalnog vremena stanice, odnosno ako se ne poklapaju informacije o oblasti, korisnik može da izabere odstupanje od vremenske zone da bi podesio ispravno vreme.

- Pritisnite dugme **MENU/EXIT (Meni/Izlaz)** da biste se vratili na normalan TV prikaz.
- Pritisnite dugme **BACK (Nazad)** da biste se vratili na prethodni meni ekrana.

PODEŠAVANJE VREMENA









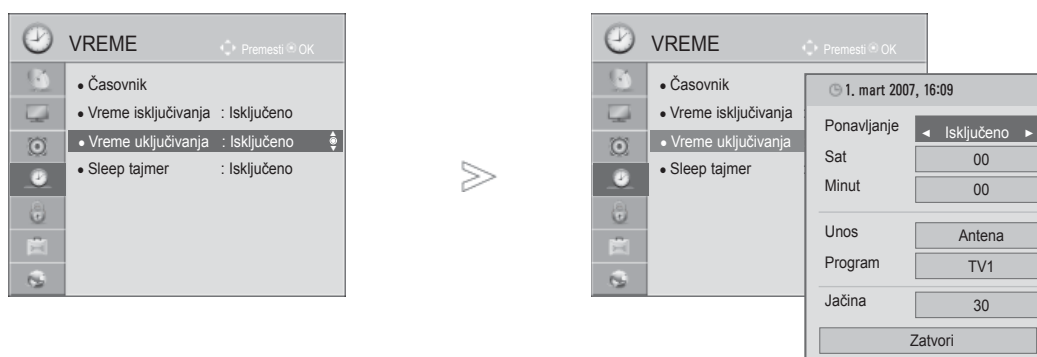

PODEŠAVANJE ZA AUTOMATSKO UKLJUČIVANJE./ ISKLJUČIVANJE TAJMERA

Funkcija vreme isključivanja automatski prebacuje TV u režim mirovanja prema unapred definisanom vremenu.

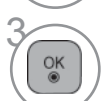



Dva časa nakon što je uključivanje TV-a postavljeno putem funkcije Na vreme, automatski će se vratiti na način isključeno osim ako se ne pritisne dugme.

Funkcija vreme isključivanja poništava funkciju Na vreme ako su obe podešene na isto vreme. TV mora da je u režimu mirovanja da bi funkcija Na vreme radila.

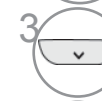
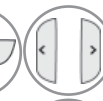

-   Izaberite **VREME**.
-   Izaberite **Vreme isključivanja** ili **Vreme uključivanja**.
-   Izaberite **Ponavljanje**.
-  Izaberite opciju **Isključeno**, **Jednom**, **Dnevno**, **Pon. ~ Pet.**, **Pon. ~ Sub.**, **Sub. ~ Ned.** ili **Ned.**.
-   Podesite sat.
-   Podesite minute.

- Da biste otkazali funkciju **Vreme uključivanja/ isključivanja**, izaberite opciju **Isključeno**.
- Samo za funkciju Vreme uključivanja



-  Izaberite stavku **Unos**.
-  Odaberite izvor ulaza.
-   Podesite Program.
-   Podesite nivo glasnoće kada se uključuje.



- Pritisnite dugme **MENU/EXIT (Meni/Izlaz)** da biste se vratili na normalan TV prikaz.
- Pritisnite dugme **BACK (Nazad)** da biste se vratili na prethodni meni ekrana.

PODEŠAVANJE SLEEP TAJMERA

Ne morate da se setite da ugasisite TV pre nego što krenete na spavanje.

Sleep tajmer automatski isključuje TV u režim mirovanja nakon što istekne unapred podešeno vreme.

1   Izaberite **Sleep tajmer**.

2   Izaberite opciju **Isključeno, 10, 20, 30, 60, 90, 120, 180 ili 240 min.**

- Kada isključujete TV, onda je unapred podešeno vreme sleep poništeno.
- Takođe, **Tajmer spavanja** možete podesiti u meniju **VREME**.

RODITELJSKI NADZOR / KONTROLA SADRŽAJA

PODEŠAVANJE LOZINKE I ZAKLJUČAVANJE SISTEMA

Da biste uneli lozinku, pritisnite '0', '0', '0', '0' na daljinskom upravljaču.

Kada je za državu odabrana Francuska, lozinka nije '0', '0', '0', '0', već '1', '2', '3', '4'.

Kada je za državu odabrana Francuska, lozinka ne može biti '0', '0', '0', '0'.

Ako je kanal zaključan, unesite lozinku da biste ga privremeno otključali.



1   Izaberite **ZAKLJUČAJ**.

2   Izaberite **Zaključav. sistema**.

3   Izaberite **Uključeno**.

4    Podesite lozinku.

5  Unesite lozinku od 4 cifara.
Uverite se da ste zapamtili broj!
Ponov unesite novu lozinku radi potvrde.

• Ako zaboravite vašu lozinku, pritisnite '0', '3', '2', '5' na daljinskom upravljaču.

- Pritisnite dugme **MENU/EXIT (Meni/Izlaz)** da biste se vratili na normalan TV prikaz.
- Pritisnite dugme **BACK (Nazad)** da biste se vratili na prethodni meni ekrana.

BLOKIRATI PROGRAM

Blocks any programme that you do not want to watch or that you do not want your children to watch.





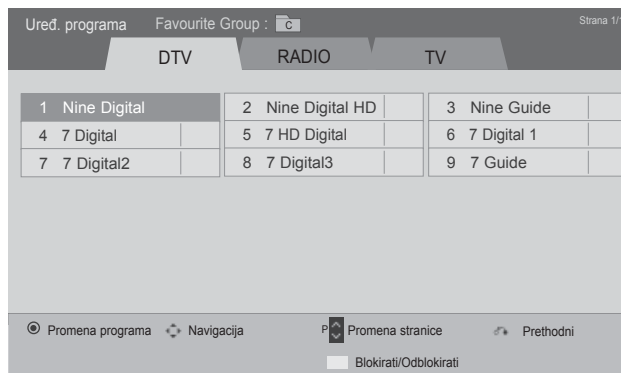
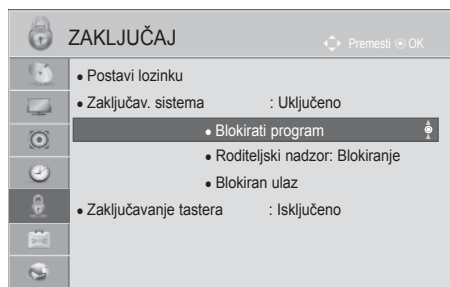

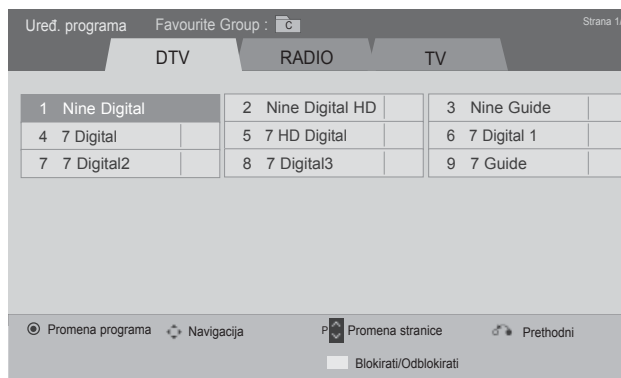

It is available to use this function in **Lock System "On"**.

Unesite lozinku da biste gledali ocenjen program.



ili

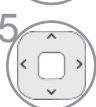

-   Izaberite **ZAKLJUČAJ**.
-   Izaberite **Zaključav. sistema**.
-   Izaberite **Blokirati program**.
-  Unesite **Blokirani program**.
-   **ŽUTO** Izaberite program koji treba da zaključate.

- Pritisnite dugme **MENU/EXIT (Meni/Izlaz)** da biste se vratili na normalan TV prikaz.
- Pritisnite dugme **BACK (Nazad)** da biste se vratili na prethodni meni ekrana.

RODITELJSKI NADZOR / KONTROLA SADRŽAJA

RODITELJSKI NADZOR (SAMO U DIGITALNOM REŽIMU)

Ova funkcija radi u skladu sa informacijama emitovanim od strane stanice. Radi toga ako signal nosi netačne informacije, onda ova funkcija neće raditi.

Potrebna je lozinka da pristupite ovo meniju.







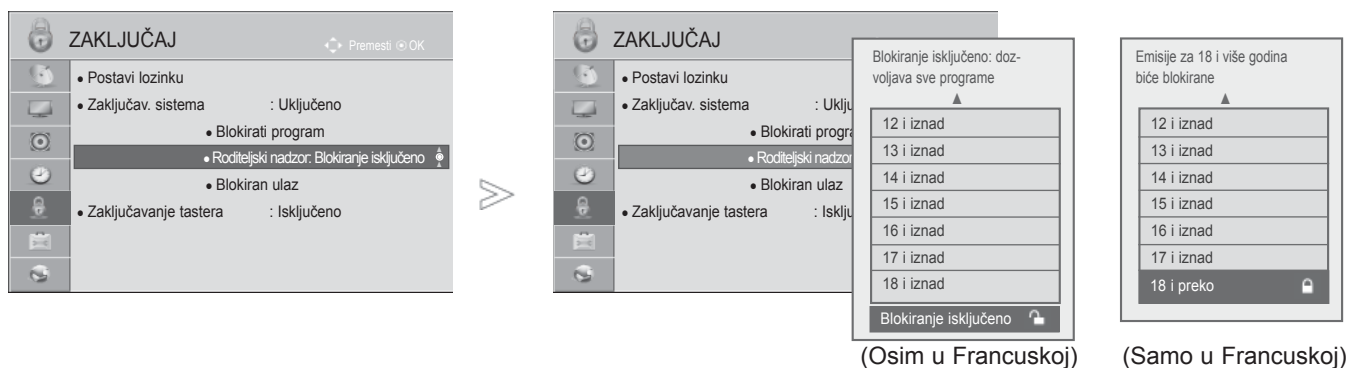

Ovaj TV je programiran da upamti zadnju podešenu opciju čak i ako isključite TV.

Sprečava deca da gledaju određene TV programe za odrasle, u skladu sa podešenom kontrolom sadržaja.

Unesite lozinku da biste gledali ocenjen program.

Ocena se razlikuje prema državi.



-   Izaberite **ZAKLJUČAJ**.
-   Izaberite **Zaključav. sistema**.
-   Izaberite **Roditeljski nadzor**.
-   Napravite odgovarajuća podešavanja.

- Pritisnite dugme **MENU/EXIT (Meni/Izlaz)** da biste se vratili na normalan TV prikaz.
- Pritisnite dugme **BACK (Nazad)** da biste se vratili na prethodni meni ekrana.



BLOKIRANJE EKSTERNOG SIGNALA

Omogućava da blokirate ulaz.

Ova funkcija je na raspolaganju kada je **Zaključav. sistema** "Uključeno".

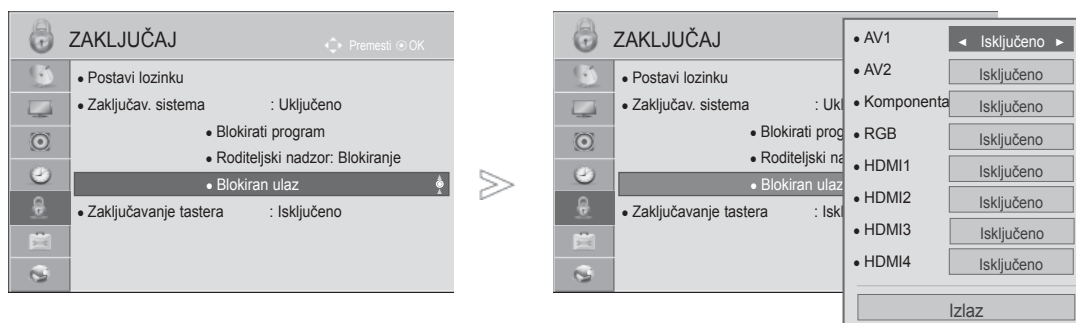
■ Prikazana slika se može razlikovati od Vašeg TV-a.



1   Izaberite **ZAKLJUČAJ**.

2   Izaberite **Zaključav. sistema**.

3  Izaberite **Blokiran ulaz**.

4   Izaberite izvor.

5   Izaberite **Uključeno** ili **Isključeno**.

- Pritisnite dugme **MENU/EXIT (Meni/Izlaz)** da biste se vratili na normalan TV prikaz.
- Pritisnite dugme **BACK (Nazad)** da biste se vratili na prethodni meni ekrana.





RODITELJSKI NADZOR / KONTROLA SADRŽAJA

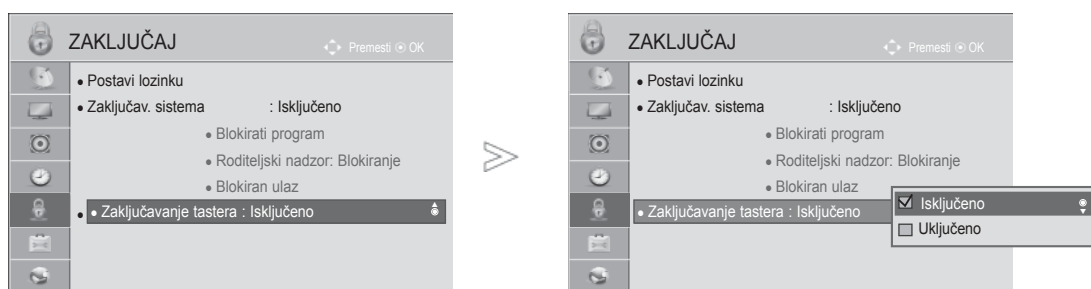

ZAKLJUČAVANJE TASTERA

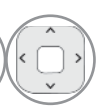
Ova funkcija može se koristiti za sprečavanje neovlašćenog gledanja zaključavanjem kontrola prednjeg panela, tako da se može koristiti samo pomoću daljinskog upravljača.

Ovaj televizor je programiran da zapamti poslednju opciju na koju je podešen čak i ako ga isključite.



-   Izaberite **ZAKLJUČAJ**.
-   Izaberite **Zaključavanje tastera**.
-   Izaberite **Uključeno** ili **Isključeno**.

- Ako je **Zaključavanje tastera 'Uključeno'**, a TV je isključen, pritisnite dugme  / I, INPUT, P ^ v na televizoru ili dugme POWER INPUT, P ^ v ili numeričku dugmad na daljinskom upravljaču da biste uključili televizor.
- Ako je **zaključavanje tastature uključeno**, na ekranu će se pojaviti poruka „ **Zaključavanje tastera uključeno**“ ako pritisnete neko od dugmadi na prednjoj tabli tokom gledanja televizije.
- Kada se prikaže neka druga poruka na ekranu, poruka „ **Zaključavanje tastera uključeno**“ će nestati.

- Pritisnite dugme **MENU/EXIT (Meni/Izlaz)** da biste se vratili na normalan TV prikaz.
- Pritisnite dugme **BACK (Nazad)** da biste se vratili na prethodni meni ekrana.

TELETEKST

- Prikazana slika se može razlikovati od Vašeg TV-a.

Ova karakteristika nije dostupna u svim državama.

Teletext je besplatna usluga emitovana od strane većine TV stanice, koja daje najnovije informacije u vestima, vremenskoj prognozi, programima televizija, pokazuje cene i mnogo drugih tema.

Dekoder teleteksta u ovom TV-u može podržati JEDNOSTAVNE, NASLOVE i FASTEXT sisteme. JEDNOSTAVAN (standardni teletext) sadrži određen broj stranica koje možete izabrati direktnim unosom odgovarajućeg broja stranice. NASLOV i FASTEXT su više moderniji načini, omogućavajući vam brz i lak izbor informacija teleteksta.

UKLJUČIVANJE / ISKLJUČIVANJE

Pritisnite dugme **TEXT** da biste se prebacili na teletext. Pojaviće se na ekranu početna strana ili strana koja je poslednji put gledana.

U zaglavlju su prikazani dva broja stranice, naziv TV stanice, datum i vreme. Prvi broj stranice označava vaš izbor, dok drugi pokazuje trenutno prikazanu stranicu.

Pritisnite dugme **TEXT** da biste isključili teletext. Ponovo se pojavljuje prethodni režim.

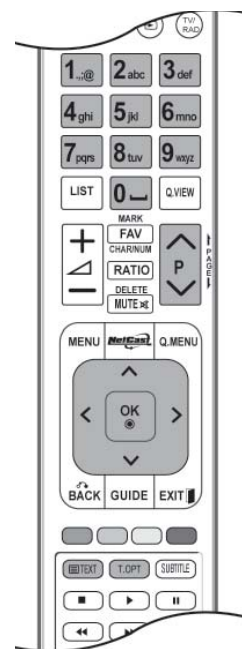

JEDNOSTAVAN TEKST

■ Izabiranje stranice

- 1 Unesite željeni broj stranice sa trocifrenim brojem upotrebom tastera BROJKI. Ako tokom izbora pritisnete pogrešan broj, onda morate da kompletirate trocifreni broj i ponovo uneti pravilan broj stranice.
- 2 Pomoću dugmadi P ^ v možete izabrati prethodnu ili sledeću stranicu.

TELETEKST

NASLOVI

Korisnički vodič prikazuje četiri polja-crveno, zeleno, žuto i plavo na dnu ekrana. Žuto polje oznčava sledeću grupu a plavo polje označava sledeći blok.

■ Izabiranje stranicu bloka / grupe

- 1 Sa plavim tasterom možete napredovati od bloka do bloka.
- 2 Koristite žuti taster da produžite u sledeću grupu sa automatskim prekoračenjem u sledeći blok.
- 3 Sa zelenim tasterom možete produžiti u sledeću stranicu sa automatski prekoračenjem u sledećoj grupi.
- 4 Takođe, možete upotrebiti dugmad P ^ .
Crveni taster vraća nazad na prethodni izbor. Takođe, možete upotrebiti dugmad P v .

■ Direktno izabiranje stranice

Kao u režimu JEDNOSTAVAN teletekst, možete odabrati stranicu unosom trocifrenog broja upotrebom tastera BROJKI u režimu NASLOVI.

FASTEXT

Stranice teleteksta su kodirane bojama duž podnožja ekrana i njihov izbor se vrši pomoću pritiska naodgovarajući taster u boji.

■ Izabiranje stranice

- 1 Pritisnite dugme **T.OPT** , a zatim pomoću dugmadi ^ v izaberite **E|I**meni. Prikazuje indeks stranice.
- 2 Možete izabrati stranice koje su kodirane bojama u podnožju sa odgovarajućim tasterom u boji.
- 3 Kao u režimu JEDNOSTAVAN teletekst, možete odabrati stranicu unosom trocifrenog broja upotrebom tastera BROJKI u režimu FASTEXT.
- 4 Pomoću dugmadi P ^ v možete izabrati prethodnu ili sledeću stranicu.

SPECIJALNE FUNKCIJE TELTEKSTA

- Pritisnite taster **T. OPT**, a zatim pomoću dugmadi $\wedge \vee$ izaberite meni **Tekst opcija**.
- U Ujedinjenom Kraljevstvu (u digitalnom režimu) dugme T. OPT ne funkcioniše.



■ Indeks

Izaberite stranicu indeksa.



■ Vreme

Dok gledate TV program, izaberite ovaj meni da prikazete vreme u gornjem desnom uglu ekrana.

U režimu teleteksta, pritisnite ovo dugme da biste izabrali broj podstranice. Broj podstranice je prikazan pri dnu ekrana. Podstranicu možete zadržati ili promeniti, pomoću CRVENOG/ZELENOG dugmeta, dugmadi $\langle \rangle$ ili NUMERIČKE dugmadi.



■ Zadrži

Zaustavlja automatsku promenu stranice, ukoliko teletekst stranica sadrži 2 ili više podstranica. Broj podstranica i prikazanih podstranica je obično prikazano na ekranu ispod vreme. Kada je ovaj meni izabran, simbol stop je prikazan u gornjem levom uglu ekrana i funkcija autotmatske promene stranice nije aktivna.



■ Pokaži

Izaberite ovaj meni ako želite da prikazete skrivene informacije, kao što su rešenja zagonetki.



■ Ažurirati

Prikazuje TV sliku na ekranu dok se čeka na novu stranicu teleteksta. Ovaj prikaz se pojavljuje u gornjem levom uglu ekrana. Kada je ažurirana stranica na raspolaganju, onda će prikaz biti promenjen prema broju stranice. Izaberite ponovo ovaj meni da pogledate ažuriranu stranicu teleteksta.

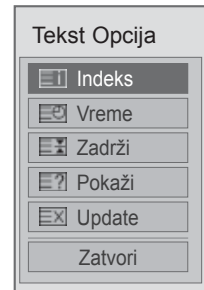

DIGITALNI TELETEKST

*Ova funkcija radi samo u Britaniji i Irs koj.

TV vam omogućava pristup digitalnom teletekstu koji je jako poboljšan u raznim aspektima kao što su tekst, grafike itd.

Ovaj digitalni teletekst može pristupiti specijalnom digitalnom teletekstu i specifičnim uslugama koji se emituju od strane digitalnog teleteksta.

TELETEKST UNUTAR DIGITALNOG SERVISIA

- 1 Pomoću numeričke dugmadi ili dugmadi **P** ^ v izaberite digitalnu uslugu koja emituje digitalnu televiziju.
- 2 Pratite uputstva na digitalnom teletekstu i pređite na sledeći korak pomoću dugmeta **TEXT**, **OK**, ^ v < > , **CRVENOG**, **ZELENOG**, **ŽUTOG**, **PLAVOG** dugmeta ili **NUMERIČKE** dugmadi itd.
- 3 Da biste promenili uslugu digitalnog teleteksta, izaberite neku drugu uslugu pomoću numeričke dugmadi ili dugmadi **P** ^ v .



TELETEKST U DIGITALNOM SERVISU

- 1 Pomoću numeričke dugmadi ili dugmadi **P** ^ v izaberite neku uslugu koja emituje digitalni teletekst.
- 2 Pritisnite dugme **TEXT** ili neko od obojene dugmadi da biste uključili teletekst.
- 3 Pratite uputstva na digitalnom teletekstu i pređite na sledeći korak pritiskom na dugme **OK**, ^ v < > , **CRVENO**, **ZELENO**, **ŽUTO**, **PLAVO** dugme ili neko od **NUMERIČKE** dugmadi itd.
- 4 Pritisnite dugme **TEXT** ili neko od obojene dugmadi da biste isključili digitalni teletekst i vratili se na TV prikaz.

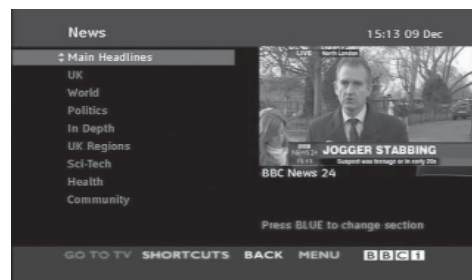

Kod nekih usluga, možete pristupiti teletekstu pomoću **CRVENOG** dugmeta.

DODATAK

PRONALAZENJE GREŠAKA

Tv ne radi ispravno.	
Daljinski upravljač ne radi	<ul style="list-style-type: none">■ Proverite da li ima neki predmet između daljinskog upravljača i TV-a koji uzrokuje ometanje. Uverite se da ste usmerili daljinski upravljač u pravcu TV-a.■ Uverite se da ste umetnuli baterije sa pravilnim polaritetom (+ na +, - na -).■ Ubacite nove baterije.
Napajanje je iznenada isključeno	<ul style="list-style-type: none">■ Da li je konfigurisan sleep tajmer?■ Proverite podešenja upravljanja napajanja. Da li je napajanje prekinuto.■ Ako je TV uključen i nema ulaznog signala, isključiće se automatski nakon 15 minuta.

Video funkcija ne radi.	
Nema slike i nema zvuka	<ul style="list-style-type: none">■ Proverite da li je TV uključen.■ Probajte drugi kanal. Možda je problem u emitovanju.■ Da li je kabl za napajanje pravilno utaknut u električnoj mreži?■ Proverite smer vaše antene i/ili njenu lokaciju.■ Proverite električnu mrežu uz pomoć priključivanja drugog TV-a u istoj utičnici.
Slika se sporo pojavljuje nakon uključivanja	<ul style="list-style-type: none">■ To je normalno, slika je prigušena tokom procesa pokretanja TV-a. Molim obratite se servisnom centru ako se slika ne pojavi nakon 5 minuta.
Nema ili slaba boja ili slaba slika.	<ul style="list-style-type: none">■ Podesite boju u opcijama menija.■ Napravite dovoljna prostora između TV-a i video plejera.■ Probajte drugi kanal. Možda je problem u emitovanju.■ Da li su video kablovi pravilno povezani?■ Aktivirajte bilo koju funkciju da povratite osvetljaj slike.
Horizontalne/vertikalne linije ili podrhtavanje slike	<ul style="list-style-type: none">■ Proverite lokalne smetnje kao što je rad nekog električnog aparata ili električnog alata.
Slab prijem na nekim kanalima.	<ul style="list-style-type: none">■ Kanal stanice ili kablovskog kanala ima probleme, podesite drugu stanicu.■ Signal stanice je slab, preusmeriti antenu da biste imali bolji prijem slabijih stanica.■ Proverite da li postoje mogući izvori smetnje.
Linije ili pruge na slici.	<ul style="list-style-type: none">■ Proverite antenu (promenite poziciju antene).
Nema slike kada je povezano sa HDMI	<ul style="list-style-type: none">■ Proverite da li HDMI kabl ima oznaku High Speed HDMI Cable. Ako HDMI kablovi nisu High Speed HDMI, može doći do treperenja slike ili na ekranu neće biti slike. Koristite High Speed HDMI kabl.

DODATAK

Audio funkcija ne radi.

Ima slike i nema zvuk	<ul style="list-style-type: none">■ Pritisnite dugme \triangleleft + ili -.■ Zvuk prigušen? Pritisnite taster MUTE (bez zvuka).■ Probajte drugi kanal. Možda je problem u emitovanju.■ Da li su audio kablovi pravilno povezani?
Nema izlazni audio signal na jednom od zvučnika	<ul style="list-style-type: none">■ Podesite Balans u opcijama menija.
Neobičan zvuk koji dolazi iz TV-a.	<ul style="list-style-type: none">■ Promena u vlažnosti ili temperaturi okoline može uzrokovati neobičan zvuk kada uključujete ili isključujete TV i to nije greška u TV.
Nema zvuka kada je povezano sa HDMI ili preko USB	<ul style="list-style-type: none">■ Proverite da li HDMI kabl ima oznaku High Speed HDMI Cable.■ Proverite USB kabl preko verzije 2.0.

*Ova funkcija nije dostupna na svim modelima.

Pojavljuje se problem u režimu PC. (samo u režimu PC)

Signal je van dometa (nevažeci format)	<ul style="list-style-type: none">■ Podesite rezoluciju, horizontalnu ili vertikalnu frekvenciju.■ Proverite ulazni izvor.
Vertikalne pruge ili trake u pozadini i horizontalni šum i nepravilna pozicija slike	<ul style="list-style-type: none">■ Upotrebite automatsku konfiguraciju ili podesite časovnik fazu ili H/V poziciju. (Opcija)
Boja ekrana je nestalna ili jednoboja.	<ul style="list-style-type: none">■ Proverite interkonekcijski kabl.■ Reinstalirajte video karticu računara.

Postoji problem sa podešavanjima u meniju SLIKA.

Kada korisnik promeni podešavanja slike, TV se nakon izvesnog vremena automatski vraća na prvobitne postavke .	<ul style="list-style-type: none">■ To znači da se TV trenutno nalazi u režimu Demo za prodavnice. Da biste se prebacili na režim Kućna upotreba, postupite na sledeći način: U meniju TV, izaberite OPCIJA -> Postavke režima -> Kućna upotreba. Sada ste u režimu Kućna upotreba.
--	---

ODRŽAVANJE

Prevremeni kvarovi se mogu sprečiti. Pažljivo i redovno čišćenje može produžiti vek trajanja vašeg novog TV-a.

Pažnja : Uverite se da ste isključili napajanje i iskopčali kabl za napajanje pre nego što počnete sa čišćenjem.

Čišćenje ekrana

- 1 Dobar način da odbijete prašinu od ekrana neko vreme je ako namokrite meku krpu sa mešavinom mlake vode i malo omekšivača ili deterdženta za sudove. Iscedite krpu dok ne postane skoro suva i onda je upotrebite za brisanje ekrana.
- 2 Uverite se da ne zaostane prekomerna voda na ekranu. Omogućite da se isuši voda ili vlaga pre nego što uključujete TV-a..

Čišćenje kutijet

- Da biste uklonili prljavštinu ili prašinu, obrišite kutiju sa mekom i suvom magičnom krpom.
- Nemojte koristiti vlažnu krpu.

Dugotrajna odsutnost

▲ OPREZ

- ▶ Ako pretpostavljate da ćete ostaviti vaš TV nekorišćen za duži period vremena (kao što su odmori), onda iskopčajte kabl za napajanje da biste sprečili eventualna oštećenja uzrokovana od gmljavine ili oscilacija u napajanju.

DODATAK

SPECIFIKACIJE PROIZVODA

MODELI		32LE5***	
		32LE5500-ZA / 32LE550N-ZA 32LE5800-ZA / 32LE5900-ZA	32LE5510-ZB / 32LE551N-ZB 32LE5810-ZB / 32LE5910-ZB
Dimenzije (Širina x Visina x Dubina)	sa postoljem	784,6 mm x 558,1 mm x 221,0 mm	784,6 mm x 558,1 mm x 221,0 mm
	bez postolja	784,6 mm x 499,5 mm x 39,9 mm	784,6 mm x 499,5 mm x 39,9 mm
Težina	sa postoljem	12,7 kg	12,7 kg
	bez postolja	10,5 kg	10,5 kg
Potrebna energija		AC 100-240 V~ 50 / 60 Hz	AC 100-240 V~ 50 / 60 Hz
Potrošnja energije		130 W	130 W
MODELI		37LE5***	
		37LE5500-ZA / 37LE550N-ZA 37LE5800-ZA / 37LE5900-ZA	37LE5510-ZB / 37LE551N-ZB 37LE5810-ZB / 37LE5910-ZB
Dimenzije (Širina x Visina x Dubina)	sa postoljem	905,0 mm x 630,0 mm x 270,0 mm	905,0 mm x 630,0 mm x 270,0 mm
	bez postolja	905,0 mm x 568,0 mm x 39,9 mm	905,0 mm x 568,0 mm x 39,9 mm
Težina	sa postoljem	15,6 kg	15,6 kg
	bez postolja	12,8 kg	12,8 kg
Potrebna energija		AC 100-240 V~ 50 / 60 Hz	AC 100-240 V~ 50 / 60 Hz
Potrošnja energije		140 W	140 W
Veličina CI modula (Širina x Visina x Dubina)		100 mm x 55 mm x 5 mm	
Uslovi sredine	Radna temperatura	0 °C do 40 °C	
	Radna vlaga	Manje od 80 %	
	Temperatura skladištenja	-20 °C do 60 °C	
	Vlaga skladištenja	Manje od 85 %	
Podržane datoteke filma		Pogledajte str. 96 do 97	

- Gore navedene tehničke karakteristike su predmet izmena bez prethodne najave zbog poboljšanja u kvalitetu.

MODELI		42LE5***	
		42LE5500-ZA / 42LE550N-ZA 42LE5800-ZA / 42LE5900-ZA	42LE5510-ZB / 42LE551N-ZB 42LE5810-ZB / 42LE5910-ZB
Dimenzije (Širina x Visina x Dubina)	sa postoljem	1016,0 mm x 692,0 mm x 270,0 mm	1016,0 mm x 692,0 mm x 270,0 mm
	bez postolja	1016,0 mm x 630,0 mm x 29,3 mm	1016,0 mm x 630,0 mm x 29,3 mm
Težina	sa postoljem	19,5 kg	19,5 kg
	bez postolja	16,7 kg	16,7 kg
Potrebna energija		AC 100-240 V~ 50 / 60 Hz	AC 100-240 V~ 50 / 60 Hz
Potrošnja energije		150 W	150 W
MODELI		47LE5***	
		47LE5500-ZA / 47LE550N-ZA 47LE5800-ZA / 47LE5900-ZA	47LE5510-ZB / 47LE551N-ZB 47LE5810-ZB / 47LE5910-ZB
Dimenzije (Širina x Visina x Dubina)	sa postoljem	1126,6 mm x 757,9 mm x 284,4 mm	1126,6 mm x 757,9 mm x 284,4 mm
	bez postolja	1126,6 mm x 692,0 mm x 29,3 mm	1126,6 mm x 692,0 mm x 29,3 mm
Težina	sa postoljem	22,9 kg	22,9 kg
	bez postolja	19,6 kg	19,6 kg
Potrebna energija		AC 100-240 V~ 50 / 60 Hz	AC 100-240 V~ 50 / 60 Hz
Potrošnja energije		170 W	170 W
Veličina CI modula (Širina x Visina x Dubina)		100 mm x 55 mm x 5 mm	
Uslovi sredine	Radna temperatura	0 °C do 40 °C	
	Radna vlaga	Manje od 80 %	
	Temperatura skladištenja	-20 °C do 60° C	
	Vlaga skladištenja	Manje od 85 %	
Podržane datoteke filma		Pogledajte str. 96 do 97	

- Gore navedene tehničke karakteristike su predmet izmena bez prethodne najave zbog poboljšanja u kvalitetu.

DODATAK

MODELI		55LE5***	
		55LE5500-ZA / 55LE550N-ZA 55LE5800-ZA / 55LE5900-ZA	55LE5510-ZB / 55LE551N-ZB 55LE5810-ZB / 55LE5910-ZB
Dimenzije (Širina x Visina x Dubina)	sa postoljem	1306,0 mm x 867,0 mm x 328,0 mm	1306,0 mm x 867,0 mm x 328,0 mm
	bez postolja	1306,0 mm x 797,0 mm x 30,7 mm	1306,0 mm x 797,0 mm x 30,7 mm
Težina	sa postoljem	34,5 kg	34,5 kg
	bez postolja	28,8 kg	28,8 kg
Potrebna energija		AC 100-240 V~ 50 / 60 Hz	AC 100-240 V~ 50 / 60 Hz
Potrošnja energije		200 W	200 W
MODELI		42LX6***	
		42LX6500-ZD / 42LX650N-ZD 42LX6800-ZD / 42LX6900-ZD	47LX6***
Dimenzije (Širina x Visina x Dubina)	sa postoljem	1016,0 mm x 692,0 mm x 270,0 mm	1126,6 mm x 757,9 mm x 284,4 mm
	bez postolja	1016,0 mm x 630,0 mm x 29,3 mm	1126,6 mm x 692,0 mm x 29,3 mm
Težina	sa postoljem	19,5 kg	22,9 kg
	bez postolja	16,7 kg	19,6 kg
Potrebna energija		AC 100-240 V~ 50 / 60 Hz	AC 100-240 V~ 50 / 60 Hz
Potrošnja energije		160 W	180 W
Veličina CI modula (Širina x Visina x Dubina)		100,0 mm x 55,0 mm x 5,0 mm	
Uslovi sredine	Radna temperatura	0 °C do 40 °C	
	Radna vlaga	Manje od 80 %	
	Temperatura skladištenja	-20 °C do 60° C	
	Vlaga skladištenja	Manje od 85 %	
Podržane datoteke filma		Pogledajte str. 96 do 97	

- Gore navedene tehničke karakteristike su predmet izmena bez prethodne najave zbog poboljšanja u kvalitetu.

MODELI		32LE7***	
		32LE7500-ZA / 32LE750N-ZA 32LE7800-ZA / 32LE7900-ZA	32LE7510-ZB / 32LE751N-ZB 32LE7810-ZB / 32LE7910-ZB
Dimenzije (Širina x Visina x Dubina)	sa postoljem	786,4 mm x 556,2 mm x 221 mm	786,4 mm x 556,2 mm x 221 mm
	bez postolja	786,4 mm x 500,4 mm x 39,9 mm	786,4 mm x 500,4 mm x 39,9 mm
Težina	sa postoljem	14,8 kg	14,8 kg
	bez postolja	11,7 kg	11,7 kg
Potrebna energija		AC 100-240 V~ 50 / 60 Hz	AC 100-240 V~ 50 / 60 Hz
Potrošnja energije		130 W	130 W
MODELI		37LE7***	
		37LE7500-ZA / 37LE750N-ZA 37LE7800-ZA / 37LE7900-ZA	37LE7510-ZB / 37LE751N-ZB 37LE7810-ZB / 37LE7910-ZB
Dimenzije (Širina x Visina x Dubina)	sa postoljem	907,4 mm x 628,3 mm x 269,8 mm	907,4 mm x 628,3 mm x 269,8 mm
	bez postolja	907,4 mm x 569 mm x 39,9 mm	907,4 mm x 569 mm x 39,9 mm
Težina	sa postoljem	18,8 kg	18,8 kg
	bez postolja	14,7 kg	14,7 kg
Potrebna energija		AC 100-240 V~ 50 / 60 Hz	AC 100-240 V~ 50 / 60 Hz
Potrošnja energije		140 W	140 W
Veličina CI modula (Širina x Visina x Dubina)		100 mm x 55 mm x 5 mm	
Uslovi sredine	Radna temperatura	0 °C do 40 °C	
	Radna vlaga	Manje od 80 %	
	Temperatura skladištenja	-20 °C do 60° C	
	Vlaga skladištenja	Manje od 85 %	
Podržane datoteke filma		Pogledajte str. 96 do 97	

- Gore navedene tehničke karakteristike su predmet izmena bez prethodne najave zbog poboljšanja u kvalitetu.

DODATAK

MODELI		42LE7***		
		42LE7500-ZA / 42LE750N-ZA / 42LE7800-ZA / 42LE7900-ZA	42LE7510-ZB / 42LE751N-ZB / 42LE7810-ZB / 42LE7910-ZB	42LE7300-ZA / 42LE730N-ZA / 42LE7380-ZA / 42LE7390-ZA
Dimenzije (Širina x Visina x Dubina)	sa postoljem	1018,2 mm x 692,5 mm x 269,8 mm	1018,2 mm x 692,5 mm x 269,8 mm	1009,2 mm x 694,5 mm x 286,5 mm
	bez postolja	1018,2 mm x 630,7 mm x 29,3 mm	1018,2 mm x 630,7 mm x 29,3 mm	1009,2 mm x 629,7 mm x 29,3 mm
Težina	sa postoljem	23,2 kg	23,2 kg	25,5 kg
	bez postolja	19,1 kg	19,1 kg	21,0 kg
Potrebna energija		AC 100-240 V~ 50 / 60 Hz	AC 100-240 V~ 50 / 60 Hz	AC 100-240 V~ 50 / 60 Hz
Potrošnja energije		150 W	150 W	150 W
MODELI		47LE7***		
		47LE7500-ZA / 47LE750N-ZA / 47LE7800-ZA / 47LE7900-ZA	47LE7510-ZB / 47LE751N-ZB / 47LE7810-ZB / 47LE7910-ZB	47LE7300-ZA / 47LE730N-ZA / 47LE7380-ZA / 47LE7390-ZA
Dimenzije (Širina x Visina x Dubina)	sa postoljem	1128,6 mm x 758,5 mm x 284,4 mm	1128,6 mm x 758,5 mm x 284,4 mm	1119,6 mm x 757,1 mm x 286,5 mm
	bez postolja	1128,6 mm x 693,3 mm x 29,8 mm	1128,6 mm x 693,3 mm x 29,8 mm	1119,6 mm x 691,3 mm x 29,3 mm
Težina	sa postoljem	27,5 kg	27,5 kg	29,7 kg
	bez postolja	23 kg	23 kg	25,2 kg
Potrebna energija		AC 100-240 V~ 50 / 60 Hz	AC 100-240 V~ 50 / 60 Hz	AC 100-240 V~ 50 / 60 Hz
Potrošnja energije		170 W	170 W	170 W
Veličina CI modula (Širina x Visina x Dubina)		100 mm x 55 mm x 5 mm		
Uslovi sredine	Radna temperatura	0 °C do 40 °C		
	Radna vlaga	Manje od 80 %		
	Temperatura skladištenja	-20 °C do 60° C		
	Vlaga skladištenja	Manje od 85 %		
Podržane datoteke filma		Pogledajte str. 96 do 97		

- Gore navedene tehničke karakteristike su predmet izmena bez prethodne najave zbog poboljšanja u kvalitetu.

MODELI		55LE7***	
		55LE7500-ZA / 55LE750N-ZA 55LE7800-ZA / 55LE7900-ZA	55LE7510-ZB / 55LE751N-ZB 55LE7810-ZB / 55LE7910-ZB
Dimenzije (Širina x Visina x Dubina)	sa postoljem	1306 mm x 868,1 mm x 328 mm	1306 mm x 868,1 mm x 328 mm
	bez postolja	1306 mm x 797,4 mm x 31,2 mm	1306 mm x 797,4 mm x 31,2 mm
Težina	sa postoljem	39,6 kg	39,6 kg
	bez postolja	33,5 kg	33,5 kg
Potrebna energija Potrošnja energije		AC 100-240 V~ 50 / 60 Hz 200 W	AC 100-240 V~ 50 / 60 Hz 200 W
MODELI		47LX9*** 47LX9800-ZA	55LX9*** 55LX9800-ZA
Dimenzije (Širina x Visina x Dubina)	sa postoljem	1085,9 mm x 710,6 mm x 255,0 mm	1255,8 mm x 805,0 mm x 255,0 mm
	bez postolja	1085,9 mm x 654,2 mm x 31,6 mm	1255,8 mm x 749,6 mm x 31,6 mm
Težina	sa postoljem	26,7 kg	32,7 kg
	bez postolja	22,1 kg	28,1 kg
Potrebna energija Potrošnja energije		AC 100-240 V~ 50 / 60 Hz 210 W	AC 100-240 V~ 50 / 60 Hz 260 W
Veličina CI modula (Širina x Visina x Dubina)		100 mm x 55 mm x 5 mm	
Uslovi sredine	Radna temperatura	0 °C do 40 °C	
	Radna vlaga	Manje od 80 %	
	Temperatura skladištenja	-20 °C do 60° C	
	Vlaga skladištenja	Manje od 85 %	
Podržane datoteke filma		Pogledajte str. 96 do 97	

- Gore navedene tehničke karakteristike su predmet izmena bez prethodne najave zbog poboljšanja u kvalitetu.

DODATAK

MODELI		42LE8***	
		42LE8500-ZA / 42LE850N-ZA 42LE8800-ZA / 42LE8900-ZA	42LE8510-ZB / 42LE851N-ZB 42LE8810-ZB / 42LE8910-ZB
Dimenzije (Širina x Visina x Dubina)	sa postoljem	1013,3 mm x 705,8 mm x 235,5 mm	1013,3 mm x 705,8 mm x 235,5 mm
	bez postolja	1013,3 mm x 645,8 mm x 34,5 mm	1013,3 mm x 645,8 mm x 34,5 mm
Težina	sa postoljem	27,2 kg	27,2 kg
	bez postolja	23,1 kg	23,1 kg
Potrebna energija		AC 100-240 V~ 50 / 60 Hz	AC 100-240 V~ 50 / 60 Hz
Potrošnja energije		160 W	160 W
MODELI		47LE8***	
		47LE8500-ZA / 47LE850N-ZA 47LE8800-ZA / 47LE8900-ZA	47LE8510-ZB / 47LE851N-ZB 47LE8810-ZB / 47LE8910-ZB
Dimenzije (Širina x Visina x Dubina)	sa postoljem	1122,6 mm x 769,3 mm x 275 mm	1122,6 mm x 769,3 mm x 275 mm
	bez postolja	1122,6 mm x 707,3 mm x 34,5 mm	1122,6 mm x 707,3 mm x 34,5 mm
Težina	sa postoljem	31,6 kg	31,6 kg
	bez postolja	27 kg	27 kg
Potrebna energija		AC 100-240 V~ 50 / 60 Hz	AC 100-240 V~ 50 / 60 Hz
Potrošnja energije		170 W	170 W
Veličina CI modula (Širina x Visina x Dubina)		100 mm x 55 mm x 5 mm	
Uslovi sredine	Radna temperatura	0 °C do 40 °C	
	Radna vlaga	Manje od 80 %	
	Temperatura skladištenja	-20 °C do 60° C	
	Vlaga skladištenja	Manje od 85 %	
Podržane datoteke filma		Pogledajte str. 96 do 97	

- Gore navedene tehničke karakteristike su predmet izmena bez prethodne najave zbog poboljšanja u kvalitetu.

MODELI		55LE8***	
		55LE8500-ZA / 55LE850N-ZA 55LE8800-ZA / 55LE8900-ZA	55LE8510-ZB / 55LE851N-ZB 55LE8810-ZB / 55LE8910-ZB
Dimenzije (Širina x Visina x Dubina)	sa postoljem	1292,6 mm x 875,4 mm x 311,9 mm	1292,6 mm x 875,4 mm x 311,9 mm
	bez postolja	1292,6 mm x 802,9 mm x 34,5 mm	1292,6 mm x 802,9 mm x 34,5 mm
Težina	sa postoljem	43,8 kg	43,8 kg
	bez postolja	35,8 kg	35,8 kg
Potrebna energija		AC 100-240 V~ 50 / 60 Hz	AC 100-240 V~ 50 / 60 Hz
Potrošnja energije		230 W	230 W
MODELI		32LD4***	
		32LD480-ZB 32LD490-ZB	37LD4*** 37LD480-ZB 37LD490-ZB
Dimenzije (Širina x Visina x Dubina)	sa postoljem	799,0 mm x 555,0 mm x 207,0 mm	916,0 mm x 625,0 mm x 261,0 mm
	bez postolja	799,0 mm x 506,0 mm x 73,5 mm	916,0 mm x 575,0 mm x 77,4 mm
Težina	sa postoljem	9,1 kg	12,5 kg
	bez postolja	8,1 kg	10,8 kg
Potrebna energija		AC 100-240 V~ 50 / 60 Hz	AC 100-240 V~ 50 / 60 Hz
Potrošnja energije		120 W	160 W
MODELI		42LD4***	
		42LD480-ZB 42LD490-ZB	
Dimenzije (Širina x Visina x Dubina)	sa postoljem	1023,0 mm x 685,0 mm x 261,0 mm	
	bez postolja	1023,0 mm x 635,0 mm x 76,6 mm	
Težina	sa postoljem	15,1 kg	
	bez postolja	13,5 kg	
Potrebna energija		AC 100-240 V~ 50 / 60 Hz	
Potrošnja energije		190 W	
Veličina CI modula (Širina x Visina x Dubina)		100 mm x 55 mm x 5 mm	
Uslovi sredine	Radna temperatura	0 °C do 40 °C	
	Radna vlaga	Manje od 80 %	
	Temperatura skladištenja	-20 °C do 60 °C	
	Vlaga skladištenja	Manje od 85 %	
Podržane datoteke filma		Pogledajte str. 96 do 97	

- Gore navedene tehničke karakteristike su predmet izmena bez prethodne najave zbog poboljšanja u kvalitetu.

DODATAK

MODELI		32LD6***	
		32LD650-ZC / 32LD650N-ZC 32LD680-ZC / 32LD690-ZB	32LD651-ZB / 32LD651N-ZB 32LD681-ZB / 32LD691-ZB
Dimenzije (Širina x Visina x Dubina)	sa postoljem	797 mm x 555 mm x 207 mm	797 mm x 555 mm x 207 mm
	bez postolja	797 mm x 495 mm x 73,8 mm	797 mm x 495 mm x 73,8 mm
Težina	sa postoljem	9,8 kg	9,8 kg
	bez postolja	8,7 kg	8,7 kg
Potrebna energija		AC 100-240 V~ 50 / 60 Hz	AC 100-240 V~ 50 / 60 Hz
Potrošnja energije		150 W	150 W
MODELI		37LD6***	
		37LD650-ZC / 37LD650N-ZC 37LD680-ZC / 37LD690-ZB	37LD651-ZB / 37LD651N-ZB 37LD681-ZB / 37LD691-ZB
Dimenzije (Širina x Visina x Dubina)	sa postoljem	916 mm x 625 mm x 261 mm	916 mm x 625 mm x 261 mm
	bez postolja	916 mm x 560 mm x 77,7 mm	916 mm x 560 mm x 77,7 mm
Težina	sa postoljem	12,8 kg	12,8 kg
	bez postolja	11,2 kg	11,2 kg
Potrebna energija		AC 100-240 V~ 50 / 60 Hz	AC 100-240 V~ 50 / 60 Hz
Potrošnja energije		170 W	170 W
Veličina CI modula (Širina x Visina x Dubina)		100 mm x 55 mm x 5 mm	
Uslovi sredine	Radna temperatura	0 °C do 40 °C	
	Radna vlaga	Manje od 80 %	
	Temperatura skladištenja	-20 °C do 60° C	
	Vlaga skladištenja	Manje od 85 %	
Podržane datoteke filma		Pogledajte str. 96 do 97	

- Gore navedene tehničke karakteristike su predmet izmena bez prethodne najave zbog poboljšanja u kvalitetu.

MODELI		42LD6***	
		42LD650-ZC / 42LD650N-ZC 42LD680-ZC / 42LD690-ZB	42LD651-ZB / 42LD651N-ZB 42LD681-ZB / 42LD691-ZB
Dimenzije (Širina x Visina x Dubina)	sa postoljem	1024 mm x 685 mm x 261 mm	1024 mm x 685 mm x 261 mm
	bez postolja	1024 mm x 621 mm x 76,8 mm	1024 mm x 621 mm x 76,8 mm
Težina	sa postoljem	15,5 kg	15,5 kg
	bez postolja	13,9 kg	13,9 kg
Potrebna energija		AC 100-240 V~ 50 / 60 Hz	AC 100-240 V~ 50 / 60 Hz
Potrošnja energije		210 W	210 W
MODELI		47LD6***	
		47LD650-ZC / 47LD650N-ZC 47LD680-ZC / 47LD690-ZB	47LD651-ZB / 47LD651N-ZB 47LD681-ZB / 47LD691-ZB
Dimenzije (Širina x Visina x Dubina)	sa postoljem	1137 mm x 758 mm x 270 mm	1137 mm x 758 mm x 270 mm
	bez postolja	1137 mm x 685 mm x 76,8 mm	1137 mm x 685 mm x 76,8 mm
Težina	sa postoljem	20,3 kg	20,3 kg
	bez postolja	18,3 kg	18,3 kg
Potrebna energija		AC 100-240 V~ 50 / 60 Hz	AC 100-240 V~ 50 / 60 Hz
Potrošnja energije		250 W	250 W
Veličina CI modula (Širina x Visina x Dubina)		100 mm x 55 mm x 5 mm	
Uslovi sredine	Radna temperatura	0 °C do 40 °C	
	Radna vlaga	Manje od 80 %	
	Temperatura skladištenja	-20 °C do 60° C	
	Vlaga skladištenja	Manje od 85 %	
Podržane datoteke filma		Pogledajte str. 96 do 97	

- Gore navedene tehničke karakteristike su predmet izmena bez prethodne najave zbog poboljšanja u kvalitetu.

DODATAK

MODELI		55LD6***	
		55LD650-ZC / 55LD650N-ZC 55LD680-ZC / 55LD690-ZB	55LD651-ZB / 55LD651N-ZB 55LD681-ZB / 55LD691-ZB
Dimenzije (Širina x Visina x Dubina)	sa postoljem	1329 mm x 872 mm x 330 mm	1329 mm x 872 mm x 330 mm
	bez postolja	1329 mm x 796 mm x 96,5 mm	1329 mm x 796 mm x 96,5 mm
Težina	sa postoljem	33 kg	33 kg
	bez postolja	29,8 kg	29,8 kg
Potrebna energija		AC 100-240 V~ 50 / 60 Hz	AC 100-240 V~ 50 / 60 Hz
Potrošnja energije		340 W	340 W
MODELI		32LE4***	
		32LE4800-ZB 32LE4900-ZB	37LE4***
Dimenzije (Širina x Visina x Dubina)	sa postoljem	786,0 mm x 559,0 mm x 221,0 mm	907,0 mm x 630,0 mm x 270,0 mm
	bez postolja	786,0 mm x 500,0 mm x 39,9 mm	907,0 mm x 565,0 mm x 39,9 mm
Težina	sa postoljem	12,4 kg	14,6 kg
	bez postolja	10,6 kg	12,1 kg
Potrebna energija		AC 100-240 V~ 50 / 60 Hz	AC 100-240 V~ 50 / 60 Hz
Potrošnja energije		130 W	140 W
MODELI		42LE4***	
		42LE4800-ZB 42LE4900-ZB	
Dimenzije (Širina x Visina x Dubina)	sa postoljem	1018,0 mm x 692,0 mm x 270,0 mm	
	bez postolja	1018,0 mm x 627,0 mm x 29,8 mm	
Težina	sa postoljem	19,7 kg	
	bez postolja	17,2 kg	
Potrebna energija		AC 100-240 V~ 50 / 60 Hz	
Potrošnja energije		150 W	
Veličina CI modula (Širina x Visina x Dubina)		100 mm x 55 mm x 5 mm	
Uslovi sredine	Radna temperatura	0 °C do 40 °C	
	Radna vlaga	Manje od 80 %	
	Temperatura skladištenja	-20 °C do 60 °C	
	Vlaga skladištenja	Manje od 85 %	
Podržane datoteke filma		Pogledajte str. 96 do 97	

- Gore navedene tehničke karakteristike su predmet izmena bez prethodne najave zbog poboljšanja u kvalitetu.

MODELI		32LD7***	
		32LD750-ZA / 32LD750N-ZA 32LD780-ZA / 32LD790-ZA	32LD751-ZB / 32LD751N-ZB 32LD781-ZB / 32LD791-ZB / 32LD752-ZD
Dimenzije (Širina x Visina x Dubina)	sa postoljem	804 mm x 567 mm x 212 mm	804 mm x 567 mm x 212 mm
	bez postolja	804 mm x 510 mm x 73,8 mm	804 mm x 510 mm x 73,8 mm
Težina	sa postoljem	10,2 kg	10,2 kg
	bez postolja	8,8 kg	8,8 kg
Potrebna energija		AC 100-240 V~ 50 / 60 Hz	AC 100-240 V~ 50 / 60 Hz
Potrošnja energije		150 W	150 W
MODELI		42LD7***	
		42LD750-ZA / 42LD750N-ZA 42LD780-ZA / 42LD790-ZA	42LD751-ZB / 42LD751N-ZB 42LD781-ZB / 42LD791-ZB / 42LD752-ZD
Dimenzije (Širina x Visina x Dubina)	sa postoljem	1032 mm x 700 mm x 260 mm	1032 mm x 700 mm x 260 mm
	bez postolja	1032 mm x 639 mm x 76,8 mm	1032 mm x 639 mm x 76,8 mm
Težina	sa postoljem	16,5 kg	16,5 kg
	bez postolja	13,8 kg	13,8 kg
Potrebna energija		AC 100-240 V~ 50 / 60 Hz	AC 100-240 V~ 50 / 60 Hz
Potrošnja energije		210 W	210 W
Veličina CI modula (Širina x Visina x Dubina)		100 mm x 55 mm x 5 mm	
Uslovi sredine	Radna temperatura	0 °C do 40 °C	
	Radna vlaga	Manje od 80 %	
	Temperatura skladištenja	-20 °C do 60° C	
	Vlaga skladištenja	Manje od 85 %	
Podržane datoteke filma		Pogledajte str. 96 do 97	

- Gore navedene tehničke karakteristike su predmet izmena bez prethodne najave zbog poboljšanja u kvalitetu.

DODATAK

MODELI		47LD7***	
		47LD750-ZA / 47LD750N-ZA 47LD780-ZA / 47LD790-ZA	47LD751-ZB / 47LD751N-ZB 47LD781-ZB / 47LD791-ZB / 47LD752-ZD
Dimenzije (Širina x Visina x Dubina)	sa postoljem	1144 mm x 764 mm x 260 mm	1144 mm x 764 mm x 260 mm
	bez postolja	1144 mm x 704 mm x 76,8 mm	1144 mm x 704 mm x 76,8 mm
Težina	sa postoljem	20,9 kg	20,9 kg
	bez postolja	18,2 kg	18,2 kg
Potrebna energija		AC 100-240 V~ 50 / 60 Hz	AC 100-240 V~ 50 / 60 Hz
Potrošnja energije		250 W	250 W
Veličina CI modula (Širina x Visina x Dubina)		100 mm x 55 mm x 5 mm	
Uslovi sredine	Radna temperatura	0 °C do 40 °C	
	Radna vlaga	Manje od 80 %	
	Temperatura skladištenja	-20 °C do 60 °C	
	Vlaga skladištenja	Manje od 85 %	
Podržane datoteke filma		Pogledajte str. 96 do 97	

- Gore navedene tehničke karakteristike su predmet izmena bez prethodne najave zbog poboljšanja u kvalitetu.

MODELI		32LD8***
		32LD840-ZA / 32LD840N-ZA 32LD880-ZA / 32LD890-ZA
Dimenzije (Širina x Visina x Dubina)	sa postoljem	803,0 mm x 568,0 mm x 212,0 mm
	bez postolja	803,0 mm x 502,0 mm x 73,4 mm
Težina	sa postoljem	10,0 kg
	bez postolja	8,6 kg
Potrebna energija		AC 100-240 V~ 50 / 60 Hz
Potrošnja energije		150 W
MODELI		37LD8***
		37LD840-ZA / 37LD840N-ZA 37LD880-ZA / 37LD890-ZA
Dimenzije (Širina x Visina x Dubina)	sa postoljem	922,0 mm x 640,0 mm x 260,0 mm
	bez postolja	922,0 mm x 568,0 mm x 77,3 mm
Težina	sa postoljem	13,9 kg
	bez postolja	11,3 kg
Potrebna energija		AC 100-240 V~ 50 / 60 Hz
Potrošnja energije		170 W
MODELI		42LD8***
		42LD840-ZA / 42LD840N-ZA 42LD880-ZA / 42LD890-ZA
Dimenzije (Širina x Visina x Dubina)	sa postoljem	1030,0 mm x 701,0 mm x 260,0 mm
	bez postolja	1030,0 mm x 628,0 mm x 76,4 mm
Težina	sa postoljem	16,5 kg
	bez postolja	13,9 kg
Potrebna energija		AC 100-240 V~ 50 / 60 Hz
Potrošnja energije		210 W
Veličina CI modula (Širina x Visina x Dubina)		100,0 mm x 55,0 mm x 5,0 mm
Uslovi sredine	Radna temperatura	0 °C do 40 °C
	Radna vlaga	Manje od 80 %
	Temperatura skladištenja	-20 °C do 60° C
	Vlaga skladištenja	Manje od 85 %
Podržane datoteke filma		Pogledajte str. 96 do 97

- Gore navedene tehničke karakteristike su predmet izmena bez prethodne najave zbog poboljšanja u kvalitetu.

DODATAK

MODELI		32LV5***	37LV5***
		32LV5300-ZA / 32LV530U-ZA 32LV530N-ZA / 32LV5380-ZA	37LV5300-ZA / 37LV530U-ZA 37LV530N-ZA / 37LV5380-ZA
Dimenzije (Širina x Visina x Dubina)	sa postoljem	785,0 mm x 558,0 mm x 221,0 mm	905,0 mm x 630,0 mm x 270,0 mm
	bez postolja	785,0 mm x 500,0 mm x 39,9 mm	905,0 mm x 568,0 mm x 39,9 mm
Težina	sa postoljem	12,4 kg	15,3 kg
	bez postolja	10,5 kg	12,8 kg
Potrebna energija		AC 100-240 V~ 50 / 60 Hz	AC 100-240 V~ 50 / 60 Hz
Potrošnja energije		130 W	140 W
MODELI		42LV5***	47LV5***
		42LV5300-ZA / 42LV530U-ZA 42LV530N-ZA / 42LV5380-ZA	47LV5300-ZA / 47LV530U-ZA 47LV530N-ZA / 47LV5380-ZA
Dimenzije (Širina x Visina x Dubina)	sa postoljem	1016,0 mm x 692,0 mm x 270,0 mm	1126,6 mm x 757,9 mm x 284,4 mm
	bez postolja	1016,0 mm x 630,0 mm x 29,3 mm	1126,6 mm x 692,0 mm x 29,3 mm
Težina	sa postoljem	19,2 kg	22,9 kg
	bez postolja	16,7 kg	19,6 kg
Potrebna energija		AC 100-240 V~ 50 / 60 Hz	AC 100-240 V~ 50 / 60 Hz
Potrošnja energije		150 W	170 W
MODELI		55LV5***	
		55LV5300-ZA / 55LV530U-ZA 55LV530N-ZA / 55LV5380-ZA	
Dimenzije (Širina x Visina x Dubina)	sa postoljem	1306,0 mm x 867,0 mm x 328,0 mm	
	bez postolja	1306,0 mm x 797,0 mm x 30,7 mm	
Težina	sa postoljem	34,1 kg	
	bez postolja	29,4 kg	
Potrebna energija		AC 100-240 V~ 50 / 60 Hz	
Potrošnja energije		200 W	
Veličina CI modula (Širina x Visina x Dubina)		100,0 mm x 55,0 mm x 5,0 mm	
Uslovi sredine	Radna temperatura	0 °C do 40 °C	
	Radna vlaga	Manje od 80 %	
	Temperatura skladištenja	-20 °C do 60° C	
	Vlaga skladištenja	Manje od 85 %	
Podržane datoteke filma		Pogledajte str. 96 do 97	

- Gore navedene tehničke karakteristike su predmet izmena bez prethodne najave zbog poboljšanja u kvalitetu.

MODELI		50PK5**	60PK5**
		50PK590-ZE	60PK590-ZE
Dimenzije (Širina x Visina x Dubina)	sa postoljem	1171,4 mm x 786,2 mm x 309,7 mm	1392 mm x 915 mm x 384 mm
	bez postolja	1171,4 mm x 724,4 mm x 55,3 mm	1392 mm x 852 mm x 55,3 mm
Težina	sa postoljem	31 kg	45,9 kg
	bez postolja	28,6 kg	41,4 kg
MODELI		50PK7***	60PK7***
		50PK760-ZC / 50PK760N-ZC 50PK780-ZC / 50PK790-ZC	60PK760-ZC / 60PK760N-ZC 60PK780-ZC / 60PK790-ZC
Dimenzije (Širina x Visina x Dubina)	sa postoljem	1184 mm x 801 mm x 294,5 mm	1402,8 mm x 934,3 mm x 384,0 mm
	bez postolja	1184 mm x 738,5 mm x 52,4 mm	1402,8 mm x 866,8 mm x 52,4 mm
Težina	sa postoljem	34,5 kg	50,3 kg
	bez postolja	29,9 kg	42,7 kg
Veličina CI modula (Širina x Visina x Dubina)		100 mm x 55 mm x 5 mm	
Uslovi sredine	Radna temperatura	0 °C do 40 °C	
	Radna vlaga	Manje od 80 %	
	Temperatura skladištenja	-20 °C do 60° C	
	Vlaga skladištenja	Manje od 85 %	
Podržane datoteke filma		Pogledajte str. 96 do 97	

- Gore navedene tehničke karakteristike su predmet izmena bez prethodne najave zbog poboljšanja u kvalitetu.
- Da biste saznali informacije u vezi sa mrežnim napajanjem i potrošnjom struje, pogledajte oznaku na proizvodu.

DODATAK

MODELI		50PK9***	60PK9***
		50PK950-ZA / 50PK960-ZA 50PK950N-ZA / 50PK980-ZA 50PK990-ZA	60PK950-ZA / 60PK960-ZA 60PK950N-ZA / 60PK980-ZA 60PK990-ZA
Dimenzije (Širina x Visina x Dubina)	sa postoljem	1190,0 mm x 804,5 mm x 294,5 mm	1408,8 mm x 937,9 mm x 384 mm
	bez postolja	1190,0 mm x 737 mm x 52,4 mm	1408,8 mm x 860,7 mm x 52,4 mm
Težina	sa postoljem	34,8 kg	50,9 kg
	bez postolja	30,2 kg	43,3 kg
MODELI		50PX9***	60PX9***
		50PX960-ZA / 50PX950N-ZA / 50PX980-ZA / 50PX990-ZA	60PX960-ZA / 60PX950N-ZA / 60PX980-ZA / 60PX990-ZA
Dimenzije (Širina x Visina x Dubina)	sa postoljem	1190,0 mm x 804,5 mm x 294,5 mm	1408,8 mm x 937,9 mm x 384,0 mm
	bez postolja	1190,0 mm x 737,0 mm x 52,4 mm	1408,8 mm x 860,7 mm x 52,4 mm
Težina	sa postoljem	34,8 kg	50,9 kg
	bez postolja	30,2 kg	43,3 kg
Veličina CI modula (Širina x Visina x Dubina)		100 mm x 55 mm x 5 mm	
Uslovi sredine	Radna temperatura	0 °C do 40 °C	
	Radna vlaga	Manje od 80 %	
	Temperatura skladištenja	-20 °C do 60° C	
	Vlaga skladištenja	Manje od 85 %	
Podržane datoteke filma		Pogledajte str. 96 do 97	

- Da biste saznali informacije u vezi sa mrežnim napajanjem i potrošnjom struje, pogledajte oznaku na proizvodu.

	Digitalna TV	Analogna TV
Televizijski sistemi	DVB-T DVB-C	PAL/SECAM B/G/D/K, PAL I/II, SECAM L/L'
Pokrivenost programa	VHF, UHF	VHF: E2 do E12, UHF: E21 do E69, CATV: S1 do S20, HYPER: S21 do S47
Maksimalni broj memorijskih programa	1,000	
Induktivni otpor spoljne antene	75 Ω	75 Ω

- Gore navedene tehničke karakteristike su predmet izmena bez prethodne najave zbog poboljšanja u kvalitetu.

IC KÓDOVI

*Ova stavka nije uključena za sve modele.

Kôd (Heksa)	Funkcija	Napomena
95	Ušteda energije	R/C TASTER
08	POWER (napajanje)	R/C TASTER (NAPAJANJE UKLJUČENO/ISKLJUČENO)
0B	INPUT (unos)	R/C TASTER
79	RATIO (Razmera)	R/C TASTER
F0	TV/RAD	R/C TASTER
45	Q.MENU (b.meni)	R/C TASTER
43	MENU (meni)	R/C TASTER
AB	GUIDE (vodič)	R/C TASTER
40	Nagore (^)	R/C TASTER
41	Nadole (v)	R/C TASTER
07	Nalevo (<)	R/C TASTER
06	Nadesno (>)	R/C TASTER
44	OK(⊙)	R/C TASTER
28	BACK	R/C TASTER
5B	EXIT	R/C TASTER
AA	INFO ⓘ	R/C TASTER
30	AV MODE	R/C TASTER
02	↙+	R/C TASTER
03	↙-	R/C TASTER
1E	FAV (MARK) (CHAR/NUM)	R/C TASTER
09	MUTE (DELETE)	R/C TASTER
00	P ^	R/C TASTER
01	P v	R/C TASTER
10 do 19	Numerički taster 0 do 9	R/C TASTER
53	LIST (spisak)	R/C TASTER
1A	Q.VIEW (b.prelged)	R/C TASTER
72	CRVENI taster	R/C TASTER
71	ZELENI taster	R/C TASTER
63	ŽUTI taster	R/C TASTER
61	PLAVI taster (IZBOR L/D)	R/C TASTER
20	TEXT (TEKST)	R/C TASTER
21	T.OPT(T.Option)	R/C TASTER
39	SUBTITLE (titl)	R/C TASTER
7E	SIMPLINK	R/C TASTER
91	AD	R/C TASTER
B1	■	R/C TASTER
B0	▶	R/C TASTER
BA	II (ZAMRZNI:samo za plaz- ma televizore)	R/C TASTER
8F	◀◀	R/C TASTER
8E	▶▶	R/C TASTER
59	NetCast	R/C TASTER
58	@	R/C TASTER
DC	3D	R/C TASTER
9F	APP/*	R/C TASTER

KONFIGURACIJA EKSTERNOG KONTROLNOG UREĐAJA

RS-232C konfiguracija

Priključite ulaznu utičnicu RS-232C (serijski port) na eksternom kontrolnom uređaju (kao što je kompjuter ili A/V kontrolni sistem) da biste upravljali funkcije TV-a od spolja.

Priključite serijski port kontrolnog uređaja u RS-232C utičnici na zadnjoj ploči TV-a.

Napomena: RS-232C kablovi nisu isporučeni sa TV-om.

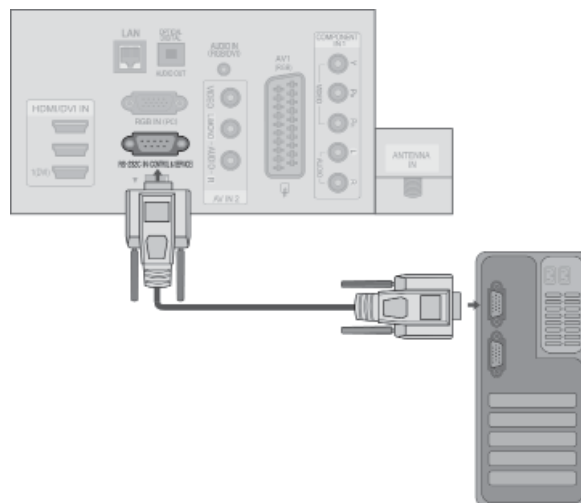

Tip konektora; D-Sub 9-pinski muški

Br.	Naziv pina
1	Nema vezu
2	RXD (za prijem podataka)
3	TXD (za prenos podataka)
4	DTR (spreman za bočnu terminalsku opremu)
5	GND
6	DSR (spreman za bočnu opremu za prenos podataka)
7	RTS (spreman za slanje)
8	CTS (čisto za slanje)
9	Nema vezu

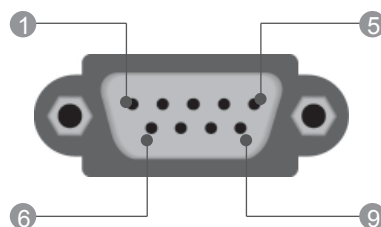

RS-232C konfiguracije

Konfiguracije sa 7 žica (standardni RS-232C kabl)

	PC	TV	
RXD	2	3	TXD
TXD	3	2	RXD
GND	5	5	GND
DTR	4	6	DSR
DSR	6	4	DTR
RTS	7	8	CTS
CTS	8	7	RTS

D-Sub 9 D-Sub 9

Konfiguracije sa 3 žice (nestandardno)

	PC	TV	
RXD	2	3	TXD
TXD	3	2	RXD
GND	5	5	GND
DTR	4	6	DTR
DSR	6	4	DSR
RTS	7	7	RTS
CTS	8	8	CTS

D-Sub 9 D-Sub 9

Set ID

Koristite ovu funkciju za određivanje ID broja.

Pogledajte 'Stvarno mapiranje podataka'. ► **str.207**



1   Izaberite **OPCIJA**.

2   Izaberite **Postavi ID uređaja**.

3   Podesite opciju **Postavi ID uređaja** da biste izabrali željeni ID broj televizora.

Opseg podešavanja opcije **POSTAVI ID UREĐAJA** je od 1 do 99.

- Pritisnite dugme **BACK** da biste se vratili na prethodni ekran menija.

Parametri komunikacije

- Brzina prenosa : 9600 bps (UART)
- Dužina podataka : 8 bita
- Parnost : Nema
- Stop bit : 1 bit
- Kód komunikacije : ASCII kód
- Koristite ukršteni kabl.

Spisak referencnih naloga

	KOMANDA 1	KOMANDA 2	PODATAK (Heksadecimalno)
01. Napajanje	k	a	00 do 01
02. Format slike	k	c	Pogledajte str. 205
03. Ekran Bez zvuka	k	d	Pogledajte str. 205
04. Glasnoća Bez zvuka	k	e	00 do 01
05. Kontrola Glasnoće	k	f	00 do 64
06. Kontrast	k	g	00 do 64
07. Osvetljaj	k	h	00 do 64
08. Bojsa	k	i	00 do 64
09. Nijansa	k	j	00 do 64
10. Oštrina	k	k	00 do 64
11. OSD Izbor	k	l	00 do 01
12. Režim zaključavanja daljinskog upravljača	k	m	00 do 01
13. Treble (Visoki tonovi)	k	r	00 do 64
14. Bass (Bas)	k	s	00 do 64
15. Balans	k	t	00 do 64
16. Temp. boje	x	u	00 do 64
17. ISM metod	j	p	Pogledajte str. 207
18. Štednja energije	j	q	00 do 05
19. Auto Konfiguracija	j	u	01
20. Komanda za podešavanje	m	a	Pogledajte str. 207
21. Dodaj/Preskoči kanal	m	b	00 do 01
22. Taster	m	c	Key Code
23. Upravljanje Pozadinskim Osvetljenjem	m	g	00 do 64
24. Izbor unosa (glavni)	x	b	Pogledajte str. 208

* Napomena: Tokom USB operacija, na primer prikazivanja DivX ili EMF datoteka, sve komande se tretiraju kao NG i ne izvršava se nijedna komanda osim napajanja(ka) i funkcije dugmadi (mc).

Transmisija / Prijem protokola

Prenos

[Komanda1][Komanda2][][Postavi ID][][Podatak][Cr]

* [Komanda 1] : Prva komanda za upravljanje televizorom.

(j, k, m ili x)

* [Komanda 2] : Druga komanda za upravljanje televizorom.

* [Postavi ID uređaja] : Možete podesiti dodeljeni ID tako da izaberete željeni identifikacioni broj monitora u meniju sa opcijama. Opseg podešavanja je 1 to 99.

Kada izaberete Postavi ID '0', onda se upravlja svaka priključena garnitura.

„Postavi ID uređaja“ je označen kao decimalna vrednost (1 do 99) u meniju u meniju i kao heksadecimalna vrednost (0x0 do 0x63) u protokolu prenosa/prijema.

* [PODACI] : Za prenos podataka komande. Prenosi 'FF' podatke za očitavanje statusa komande.

* [Cr] : Povratak kursora na početak ASCII kod '0x0D'

* [] : ASCII kód 'razmak (0x20)'

OK Potvrda

[Komanda2][][Postavi ID][][OK][Podatak][x]

*TV prenosi ACK (potvrdu) na osnovu ovog formata kada prima normalne podatke. Sada, kada je podatak u režimu čitanja podataka, on pokazuje trenutni status podatka. Ako je podatak u režimu upisa, on vraća podatak računara.

Potvrda greške

[Komanda2][][Postavi ID][][NG][Podatak][x]

*TV prenosi ACK (potvrdu) na osnovu ovog formata kada prima nepravilne podatke od nepodržanih funkcija ili u slučaju grešaka u komunikaciji.

Podaci 00: Nevažeći kod

01. Napajanje (komanda: k a)

- ▶ Za kontrolu uključivanja/isključivanja napajanja TV-a.

Prenos

[k][a][][Postavi ID][][Podatak][Cr]

Podaci 00 : Napajanje isključeno 01 : Napajanje uključeno

Ack

[a][][Postavi ID][][OK/NG][Podatak][x]

- ▶ Za prikaz uključenog/isključenog napajanja.

Prenos

[k][a][][Postavi ID][][FF][Cr]

Ack

[a][][Postavi ID][][OK/NG][Podatak][x]

* Na sličan način, ako ostale funkcije prenose '0xFF' podatak zasnovan na ovom formatu, onda povratna sprega potvrđivanja podataka daje stat- us o svim funkcijama.

* OK Ack. „Potvrda greške ili druge poruke mogu biti prikazane na ekranu ako je napajanje TV-a uključeno.

02. Format slike (Komanda: k c) (veličina glavne slike)

- ▶ Za podešavanje formata slike. (format glavne slike) Format slike takođe možete podesiti pomoću opcije **Format slike** u brzom meniju. ili SLIKA.

Prenos

[k][c][][Postavi ID][][Podatak][Cr]

Podaci 01 : Normalni ekran (4:3) 07 : 14:9
02 : Širok ekran (16:9) 09 : Automatski
04 : Zoom 0B : Puno proširenje
06 : Original 10 do 1F : ~~Ekran s proširenjem~~ 1 do 16

Ack

[c][][Postavi ID][][OK/NG][Podatak][x]

- * Ako koristite PC ulaz, izaberite format slike 16:9 ili 4:3.
- * U DTV/HDMI (1080i 50 Hz / 60 Hz, 720p 50Hz / 60 Hz, 1080p 24 Hz / 30 Hz / 50 Hz / 60 Hz) i komponentnom (720p, 1080i, 1080p 50 Hz / 60 Hz) režimu je dostupna opcija „Samo skeniranje“.
- * **Puno proširenje** je podržano samo u digitalnom, analognom i AV režimu.

03. Ekran Bez slike (komanda: k d)

- ▶ Za upravljanje uključivanjem/isključivanjem ekrana.

Prenos

[k][d][][Postavi ID][][Podatak][Cr]

Podaci 00 : Opcija ekrana bez slike isključena (Slika uključena)
Isključeno prigušivanje zvuka za video snimak
01 : Opcija ekrana bez slike uključena (Slika isključena)
10 : Uključeno prigušivanje zvuka za video snimaka

Ack

[d][][Postavi ID][][OK/NG][Podatak][x]

* U slučaju utišavanja samo videa, na TV-u se prikazuje On Screen Display(OSD). Ali, u slučaju utišavanja ekrana, TV neće prikazivati OSD.

04. Opcija bez zvuka (komanda: k e)

- ▶ Za upravljanje uključivanjem/isključivanjem zvuka. Takođe, možete podesiti isključivanje zvuka upotrebom tastera MUTE (bez zvuka) na daljinskom upravljaču.

Prenos

[k][e][][Postavi ID][][Podatak][Cr]

Podaci 00 : Opcija „Bez zvuka“ je uključena (zvuk je isključen)
01 : Opcija bez zvuka isključena (Glasnoća uključena)

Ack

[e][][Postavi ID][][OK/NG][Podatak][x]

05. Upravljanje Glasnoće (komanda: k f)

- ▶ Za podešavanje glasnoće. Jačinu zvuka možete podesiti i pomoću dugmadi za JACINU ZVUKA na daljinskom upravljaču.

Prenos

[k][f][][Postavi ID][][Podatak][Cr]

Podaci Min : 00 do Maks : 64
* Pogledajte odeljak „Stvarno mapiranje podataka 1“.
Pogledajte stranu 207.

Ack

[f][][Postavi ID][][OK/NG][Podatak][x]

06. Kontrast (komanda: k g)

- ▶ Za podešavanje kontrasta ekrana. Takođe možete podesiti kontrast iz menija SLIKA.

Prenos

[k][g][][Postavi ID][][Podatak][Cr]

Podaci Min : 00 do Maks : 64
* Pogledajte odeljak „Stvarno mapiranje podataka 1“.
Pogledajte stranu 207.

Ack

[g][][Postavi ID][][OK/NG][Podatak][x]

07. Osvetljenje (komanda: k h)

- ▶ Za podešavanje osvetljaja ekrana. Takođe možete podesiti osvetljaj iz menija SLIKA.

Prenos

[k][h][][Postavi ID][][Podatak][Cr]

Podaci Min : 00 do Maks : 64
* Pogledajte odeljak „Stvarno mapiranje podataka 1“.
Pogledajte stranu 207.

Ack

[h][][Postavi ID][][OK/NG][Podatak][x]

08. Colour (komanda: k i)

- ▶ Za podešavanje boje na ekranu. Takođe možete podesiti boju iz menija SLIKA.

Prenos

[k][i][][Postavi ID][][Podatak][Cr]

Podaci Min : 00 do Maks : 64
* Pogledajte odeljak „Stvarno mapiranje podataka 1“.
Pogledajte stranu 207.

Ack

[i][][Postavi ID][][OK/NG][Podatak][x]

DODATAK

09. Nijansa (komanda: k j)

- ▶ Za podešavanje nijanse na ekranu.
Takođe možete podesiti nijansu iz menija SLIKA.

Prenos

[k][j][][Postavi ID][][Podatak][Cr]

Podaci Min : 00 do Maks : 64
* Pogledajte odeljak „Stvarno mapiranje podataka 1“.
Pogledajte stranu 207.

Ack

[j][][Postavi ID][][OK/NG][Podatak][x]

10. Oštrina (komanda: k k)

- ▶ Za podešavanje oštine slike.
Takođe možete podesiti oštrinu iz menija SLIKA.

Prenos

[k][k][][Postavi ID][][Podatak][Cr]

Podaci Min : 00 do Maks : 64
* Pogledajte odeljak „Stvarno mapiranje podataka 1“.
Pogledajte stranu 207.

Ack

[k][][Postavi ID][][OK/NG][Podatak][x]

11. OSD izbor (komanda: k l)

- ▶ Za izbor uključivanja/isključivanja OSD-a (prikaz na ekranu) kada upravljate daljinskim upravljačem.

Prenos

[k][l][][Postavi ID][][Podatak][Cr]

Podaci 00 : OSD isključen 01 : OSD uključen

Ack

[l][][Postavi ID][][OK/NG][Podatak][x]

12. Režim zaključan daljinski upravljač (komanda: k m)

- ▶ Za zaključavanje kontrola na prednjoj ploči monitora i daljinskom upravljaču.

Prenos

[k][m][][Postavi ID][][Podatak][Cr]

Podaci 00 : Zaključavanje isključeno 01 : Zaključavanje uključeno

Ack

[m][][Postavi ID][][OK/NG][Podatak][x]

* Ako ne koristite daljinski upravljač, onda upotrebite ovaj režim.

- * Kada je glavno napajanje uključeno/isključeno, onda se oslobađa spoljno zaključavanje kontrola.
- * U stanju pripravnosti, ako je uključeno zaključavanje tastature, televizor se neće uključiti pritiskom na taster za napajanje na daljinskom upravljaču niti lokalnog tastera.

13. Treble (komanda: k r)

- ▶ Da biste podesili visoke tonove.
Takođe možete da prilagodite visoke tonove u meniju ZVUK.

Prenos

[k][r][][Postavi ID][][Podatak][Cr]

Podaci Min : 00 do Maks : 64
* Pogledajte odeljak „Stvarno mapiranje podataka 1“.
Pogledajte stranu 207.

Ack

[r][][Postavi ID][][OK/NG][Podatak][x]

14. Bass (Bas) (komanda: k s)

- ▶ Da biste podesili niske tonove.
Takođe možete da prilagodite bas tonove u meniju ZVUK.

Prenos

[k][s][][Postavi ID][][Podatak][Cr]

Podaci Min : 00 do Maks : 64
* Pogledajte odeljak „Stvarno mapiranje podataka 1“.
Pogledajte stranu 207.

Ack

[s][][Postavi ID][][OK/NG][Podatak][x]

15. Balans (komanda: k t)

- ▶ Za podešavanje balansa.
Takođe, možete podesiti balans iz menija ZVUK.

Prenos

[k][t][][Postavi ID][][Podatak][Cr]

Podaci Min : 00 do Maks : 64
* Pogledajte odeljak „Stvarno mapiranje podataka 1“.
Pogledajte stranu 207.

Ack

[t][][Postavi ID][][OK/NG][Podatak][x]

16. Temp. boje (komanda: x u)

- ▶ Za podešavanje temperature boje. Takođe, možete podešavati temperaturu boje iz menija SLIKA.

Prenos

[x][u][][Postavi ID][][Podatak][Cr]

Podaci Min : 00 do Maks : 64
* Pogledajte odeljak „Stvarno mapiranje podataka 1“.
Pogledajte stranu 207.

Ack

[u][][Postavi ID][][OK/NG][Podatak][x]

17. ISM metod (komanda: j p) (Samo kod Plazma TV)

- ▶ Za kontrolu ISM metode. Takođe, možete podesiti ISM metodu iz menija OPCIJE.

Transmission

[j][p][][Set ID][][Data][Cr]

Data 02: Orbiter
04: Čišćenje
08: Normalno
20: Isprane boje

Ack

[p][][Set ID][][OK/NG][Data][x]

18. Štednja energije (komanda: j q)

- ▶ Da biste smanjili potrošnju energije za TV. Takođe možete da prilagodite opciju Ušteda energije u meniju SLIKA.

Prenos

[j][q][][Postavi ID][][Podatak][Cr]

Funkcija uštede energije				Nivo				Opis	
7	6	5	4	3	2	1	0		
0	0	0	0	Mala snaga	0	0	0	0	Isključeno
0	0	0	0	Mala snaga	0	0	0	1	Minimum
0	0	0	0	Mala snaga	0	0	1	0	Srednje
0	0	0	0	Mala snaga	0	0	1	1	Maksimum
0	0	0	0	Mala snaga	0	1	0	0	Automatski (Samo LCD TV/ LED LCD TV)
0	0	0	0	Mala snaga	0	1	0	1	Isključen ekran
0	0	0	0	Mala snaga	0	1	0	0	Inteligentni senzor (Samo za plazma televizore)

Ack

[q][][Postavi ID][][OK/NG][Podatak][x]

19. Autom. konfiguracija (komanda: j u)

- ▶ Za podešavanje pozicije slike i automatsko smanjivanje drhtanje slike. Ovo radi samo u režimu RGB (PC).

Prenos

[j][u][][Postavi ID][][Podatak][Cr]

Podaci 01: Za podešavanje

Ack

[u][][Postavi ID][][OK/NG][Podatak][x]

20. Komanda za podešavanje (komanda: m a)

- ▶ Bira kanal sledećeg fizičkog broja.

Prenos

[m][a][][Postavi ID][][Podatak0][][Podatak1][][Podatak2][Cr]

Podaci 00 : Podaci visokog kanala
Podaci 01 : Podaci niskog kanala
osim Br. 47 -> 00 2F (2FH)
Br. 394 -> 01 8A (18AH),
DTV Br. 0 -> nije bitno
Podaci02 : 0x00 : Analogni glavni
0x10 : DTV glavni
0x20 : Radio

Opseg podataka kanala

Analogni- Min: 00 do Maks: 63 (0 do 99)
Digital - Min: 00 do Maks: 3E7 (0 do 999)
(Osim za Švedsku, Finsku, Norvešku, Dansku, Irsku)
Digital - Min: 00 do Maks: 270F (0 do 9999)
(Samo Šveska, Finska, Norveška, Danska, Irska)

Ack

[a][][Postavi ID][][OK/NG][Podatak][x]

Min. podaci : 00 ~ Maks : 7DH

21. Dodaj/Preskoči kanal (komanda: m b)

- ▶ Za podešavanje statusa preskoči za trenutni program.

Prenos

[m][b][][Postavi ID uređaja][][Podaci][Cr]

Podaci 00 : Preskoči : 01 : Dodati

Ack

[b][][Postavi ID][][OK/NG][Podatak][x]

* Stvarno mapiranje podataka¹

00 : Korak 0
:
A : Korak 10 (Postavi ID 10)
:
F : Korak 15 (Postavi ID 15)
10 : Korak 16 (Postavi ID 16)
:
64 : Korak 100
:
6E : Korak 110
:
73 : Korak 115
74 : Korak 116
:
CF : Korak 199
:
FE : Korak 254
FF : Korak 255

DODATAK

22. Šifra (komanda: m c)

► Za slanje IC daljinske šifre.

Prenos

[m][c][][Postavi ID][][Podatak][Cr]
Podaci Kôd dugmeta - Pogledajte stranu 201.

Ack

[c][][Postavi ID][][OK/NG][Podatak][x]

23. Upravljanje pozadinskim osvetljenjem (komanda: m g) (Samo LCD TV/LED LCD TV)

► Za upravljanje pozadinskim osvetljenjem.

Prenos

[m][g][][Postavi ID][][Podatak][Cr]
Podaci : Min : 00 ~ Maks : 64

Ack

[g][][Postavi ID][][OK/NG][Podatak][x]

24. Izbor ulaza (komanda: x b) (ulaz za glavnu sliku)

► Za izbora ulaznog izvora za glavnu sliku.

Prenos

[x][b][][Postavi ID][][Podatak][Cr]

Struktura podataka

MSB LSB

0	0	0	0	0	0	0	0
└ Eksterni ulaz ┘				└ Broj ulaza ┘			

Eksterni ulaz				Podaci
0	0	0	0	DTV
0	0	0	1	Analogni
0	0	1	0	AV
0	1	0	0	Komponentni
0	1	1	0	RGB
1	0	0	0	HDMI
0	1	1	1	
1	0	0	0	
1	0	0	1	
1	0	1	0	

Broj ulaza				Podaci
0	0	0	0	Ulaz1
0	0	0	1	Ulaz2
0	0	1	0	Ulaz3
0	0	1	1	Ulaz4

Ack

[b][][Postavi ID][][OK/NG][Podatak][x]

NAPOMENA O SOFTVERU SA OTVORENIM IZVOROM

Sledeće izvršne GPL datoteke i LGPL, MPL biblioteke korišćene za ovaj proizvod podležu ugovorima o licenciranju GPL2.0/LGPL2.1/MPL1.1.:

IZVRŠNE GPL DATOTEKE:

Linux kernel 2.6, busybox, e2fsprogs, jfsutils, lzo, msdl-1.1, mtd-utils, ntpclient, procps

LGPL BIBLIOTEKE:

Atk, cairo, directFB, ffmpeg, glib, GnuTLS, gtk+, iconv, libintl, libcrypt, libgpg-error, libsoup, libusb, pango, uClibc, webkit

MPL BIBLIOTEKE:

Nanox, spidermonkey

LG Electronics vam može isporučiti kôd izvora na disku, uz nadoknadu za troškove takve distribucije, kao što su cena medijuma i troškovi slanja i isporuke, ako pošaljete zahtev kompaniji na e-adresu: opensource@lge.com

Ova ponuda važi samo za period od tri (3) godine od datuma kada je kompanija LG Electronics započela distribuciju ovog proizvoda.

Možete da dobijete kopiju GPL, LGPL i MPL licenci na CD-ROM-u koji se isporučuje uz ovaj proizvod.

Takođe, prevode GPL i LGPL licenci možete pronaći na sledećim adresama <http://www.gnu.org/licenses/old-licenses/gpl-2.0-translations.html>, <http://www.gnu.org/licenses/old-licenses/lgpl-2.1-translations.html>.

Ovaj proizvod obuhvata i druge softvere sa otvorenim izvorom.

- boost C++: softver razvijen od strane <http://www.boost.org>, distribuiran pod licencom za nadogradnju softvera, verzija 1.0
- c-ares : copyright © 1998 by the Massachusetts Institute of Technology
- expat:
 - copyright © 1998, 1999, 2000 Thai Open Source Software Center Ltd i Clark Cooper
 - copyright © 2001-2007 Expat maintainers.
- fontconfig: copyright © 2001, 2003 Keith Packard
- freetype: copyright © 2003 The FreeType Project (www.freetype.org).
- ICU: copyright © 1995-2008 International Business Machines Corporation and others.
- libcurl: copyright © 1996 - 2008, Daniel Stenberg.
- libjpeg: Ovaj softver se delom zasniva na radu nezavisne JPEG grupe (Independent JPEG Group) copyright © 1991 – 1998, Thomas G. Lane.
- libmng: copyright © 2000-2007 Gerard Juyn, Glenn Randers-Pehrson
- libpng: copyright © 1998-2008 Glenn Randers-Pehrson
- libupnp: copyright © 2000-2003 Intel Corporation
- libxml2 : copyright © 1998-2003 Daniel Veillard
- libxslt: copyright © 2001-2002 Daniel Veillard
- lua interpreter: copyright © 1994–2008 Lua.org, PUC-Rio
- md5: copyright © 1991-2, RSA Data Security, Inc
- openssl:
 - kriptografski softver – Eric Young.
 - softver – Tim Hudson.
 - softver razvijen od strane OpenSSL Project za OpenSSL Toolkit. (<http://www.openssl.org>)

- pixman:
 - copyright © 1987, 1988, 1989, 1998 The Open Group
 - copyright © 1987, 1988, 1989 Digital Equipment Corporation
 - copyright © 1999, 2004, 2008 Keith Packard
 - copyright © 2000 SuSE, Inc.
 - copyright © 2000 Keith Packard, member of The XFree86 Project, Inc.
 - copyright © 2004, 2005, 2007, 2008 Red Hat, Inc.
 - copyright © 2004 Nicholas Miell
 - copyright © 2005 Lars Knoll & Zack Rusin, Trolltech
 - copyright © 2005 Trolltech AS
 - copyright © 2007 Luca Barbato
 - copyright © 2008 Aaron Plattner, NVIDIA Corporation
 - copyright © 2008 Rodrigo Kumpere
 - copyright © 2008 André Tupinambá
 - copyright © 2008 Mozilla Corporation
 - copyright © 2008 Frederic Plourde
 - portmap: copyright © 1983,1991 Članovi uprave Kalifornijskog univerziteta.
 - tiff: copyright © 1987, 1993, 1994 Članovi uprave Kalifornijskog univerziteta.
 - tinyxml: copyright © 2000-2006 Lee Thomason
 - xyssl:
 - copyright © 2006-2008 Christophe Devine
 - copyright © 2009 Paul Bakker
- zlib: copyright © 1995-2005 Jean-loup Gailly i Mark Adler

Sva prava zadržana.

Ovim se besplatno dodeljuje dozvola svakoj osobi koja ima kopiju ovog softvera i odgovarajućih datoteka dokumentacije („Softver“) za rad sa softverom bez ikakvih ograničenja, uključujući bez ograničenja prava na korišćenje, kopiranje, menjanje, objedinjavanje, objavljivanje, distribuciju, podlicenciranje i/ili prodaju kopija softvera, a osobama kojima se na taj način obezbedi softver dozvoljava se isto, u skladu sa sledećim uslovima:

SOFTVER SE OBEZBEĐUJE „U VIĐENOM STANJU“ BEZ GARANCIJE BILO KOJE VRSTE, IZRIČITE ILI PODRAZUMEVANE, ŠTO OBUHVATA, ALI SE NE OGRANIČAVA NA, GARANCIJE ZA MOGUĆNOST PRODAJE, ZA ZADOVOLJAVAJUĆI KVALITET, POGODNOST ZA ODREĐENU NAMENU I NEKRŠENJE PRAVA. AUTORI I VLASNICI AUTORŠKIH PRAVA NEĆE SE NI U KOM SLUČAJU SMATRATI ODGOVORNIM ZA BILO KAKVO POTRAŽIVANJE ILI ŠTETU, BILO NA OSNOVU UGOVORA ILI NA OSNOVU ZAKONA ILI NA NEKI DRUGI NAČIN, KOJA JE NASTALA ILI JE U VEZI SA SOFTVEROM ILI KORIŠĆENJEM ILI DRUGOM UPOTREBOM SOFTVERA.



Zapišite broj modela i serijski broj TV-a.
Pogledajte nalepnicu na zadnjem poklopcu i
navedite tu informaciju vašem prodavcu kada
zahtevate servis.

Model: _____

Serijski br.: _____