



LG

Life's Good

ESPAÑOL

MANUAL DEL USUARIO MONITOR DE TV

Antes de utilizar el equipo, lea este manual con atención y consérvelo para consultarlo cuando lo necesite.

MODELOS DE MONITOR DE TV

M1962DP

M2062DP

M2262DP

M2362DP

M2762DP

www.lg.com

CONTENIDO

PREPARATIVOS

CONTROLES DEL PANEL FRONTAL.....	4
INFORMACIÓN DEL PANEL POSTERIOR	5
INSTALACIÓN CON PIE	6
EXTRACCIÓN DEL PIE.....	8
EXTRACCIÓN DEL CUERPO DEL PIE	10
MONTAJE EN PARED: INSTALACIÓN HORIZONTAL.....	11
INSTALACIÓN EN PIE SOBRE ESCRITORIO	12
COLOCACIÓN DE LA PANTALLA.....	12
SOPORTE GIRATORIO (Sólo M2762DP).....	13
COLOCACIÓN	13
FIJACIÓN DEL EQUIPO A LA PARED PARA EVITAR CAÍDAS AL UTILIZAR UN SOPORTE (Sólo M2762DP).....	14
FIJACIÓN Del equipo A UNA MESA (Sólo M2762DP).....	15
SISTEMA DE SEGURIDAD KENSINGTON.....	16

CONFIGURACIÓN DEL EQUIPO EXTERNO

CONEXIÓN DE LA ANTENA.....	17
CONFIGURACIÓN DEL RECEPTOR HD	18
CONFIGURACIÓN DE DVD.....	21
CONFIGURACIÓN DE VCR.....	24
INSERCIÓN DE UN MÓDULO CI	26
CONFIGURACIÓN DE LA SALIDA DE AUDIO DIGITAL.....	27
CONFIGURACIÓN USB	28
CONFIGURACIÓN DE AURICULARES.....	29
CONFIGURACIÓN DE PC	30
TAPA POSTERIOR PARA LA ORGANIZACIÓN DE CABLES	33
RESOLUCIÓN DE VISUALIZACIÓN ADMITIDA.....	34

CONTROL DE RECEPCIÓN DE TV/ PROGRAMAS

FUNCIONES DE LAS TECLAS DEL MANDO A DISTANCIA.....	36
ENCENDIDO Del equipo	38
SELECCIÓN DE PROGRAMAS.....	38
AJUSTE DEL VOLUMEN	38
MENÚ RÁPIDO.....	39
SELECCIÓN Y AJUSTE DE MENÚS EN PANTALLA.....	40

AJUSTE AUTOMÁTICO DE PROGRAMAS.....	41
CONFIGURACIÓN DE CABLE DTV (SÓLO EN EL MODO DE CABLE)	46
SINTONIZACIÓN MANUAL DE PROGRAMAS (EN MODO DIGITAL).....	47
SINTONIZACIÓN MANUAL DE PROGRAMAS (EN MODO ANALÓGICO).....	49
EDICIÓN DE PROGRAMAS	51
EN EL MODO DTV/RADIO.....	52
EN EL MODO TV.....	52
ACTUALIZACIÓN DE SOFTWARE.....	54
DIAGNÓSTICO	56
INFORMACIÓN CI [INTERFAZ COMÚN]	57
SELECCIÓN DE LA LISTA DE PROGRAMAS.....	58
CONFIGURACIÓN DE PROGRAMA FAVORITO.....	59
LISTA DE ENTRADA	60

EPG (GUÍA ELECTRÓNICA DE PROGRAMACIÓN) (SOLO EN MODO DIGITAL)

Encendido/apagado de EPG	61
Seleccione un programa	61
Función de botones en el modo de guía NOW/ NEXT	62
Función de botones en el modo de guía 8 Días.....	62
Función de botones en el modo de cambio de fecha.....	63
Función de botón en el cuadro de descripción ampliada.....	63
Función de botones en el modo de configuración de grabación/recordatorio	64
Función del botón en el modo de lista programada.	64

CONTROL DE LA IMAGEN

CONTROL DEL TAMAÑO (FORMATO) DE LA IMAGEN	65
ASISTENTE DE IMAGEN (PICTURE WIZARD).....	67
 AHORRO DE ENERGÍA.....	68
CONFIGURACIÓN PREDEFINIDA DE IMÁGENES	69
AJUSTE DE IMAGEN MANUAL.....	70
TECNOLOGÍA DE MEJORA DE IMAGEN	71
CONTROL DE IMAGEN PARA EXPERTOS	72
RESTABLECIMIENTO DE IMAGEN	75
CONFIGURACIÓN DE PANTALLA PARA EL MODO PC	76

CONTROL DE SONIDO

NIVEL DE VOLUMEN AUTOMÁTICO.....	81
DIÁLOGOS CLAROS II	82
BALANCE.....	83
CONFIGURACIÓN PREDEFINIDA DE SONIDO	
– MODO DE SONIDO	84
CONFIGURACIÓN PREDEFINIDA DE SONIDO	
– MODO USUARIO.....	85
Surround X.....	85
RESTABLECIMIENTO DE AUDIO.....	86
SALIDA DE AUDIO DIGITAL	87
ACTIVACIÓN Y DESACTIVACIÓN DE	
ALTAVOCES DE TV.....	88
AJUSTES DE AUDIO TDT	
(SÓLO EN MODO DIGITAL).....	89
I/II	
Recepción Estéreo/Dual	
(Sólo en modo analógico).....	90
Recepción NICAM	
(Sólo en modo analógico).....	91
Selección de salida de sonido del altavoz	91

CONFIGURACIÓN DE LA HORA

CONFIGURACIÓN DEL RELOJ.....	92
ACTIVACIÓN/DESACTIVACIÓN DEL	
TEMPORIZADOR	93
CONFIGURACIÓN DEL TEMPORIZADOR	94

AJUSTE DE OPCIONES

IDIOMA DEL MENÚ DE VISUALIZACIÓN EN	
PANTALLA / SELECCIÓN DE PAÍS	95
SELECCIÓN DEL IDIOMA	
(SÓLO EN MODO DIGITAL).....	96
DESCRIPCIÓN DE AUDIO	
(SÓLO EN MODO DIGITAL).....	97
DATOS DE SERVICIO.....	98
ETIQUETA DE ENTRADA	99
INDICADOR DE ENCENDIDO	100
MODO DEMO	101
CONFIGURACIÓN DE MODO	102
INICIALIZACIÓN (RESTAURACIÓN DE LOS	
VALORES ORIGINALES DE FÁBRICA).....	103

CONTROL PATERNO/CLASIFICACIÓN

FIJAR CLAVE Y BLOQUEO DE SISTEMA....	104
BLOQUEO DE PROGRAMA.....	105
CONTROL PATERNO (SÓLO EN MODO	
DIGITAL)	106
BLOQUEO DE ENTRADA.....	107
CONTROL PATERNO/CLASIFICACIÓN.....	108
BLOQUEO DE TECLAS	108

PARA UTILIZAR DISPOSITIVOS USB

AL CONECTAR UN DISPOSITIVO USB.....	109
Lista fotos.....	111
LISTA MÚSICA.....	117
LISTA PELÍCULAS	121
CÓDIGO DE REGISTRO DE DIVX.....	128
DESACTIVACIÓN	129

TELETEXTO

ENCENDIDO/APAGADO	130
TEXTO SIMPLE	130
TEXTO SUPERIOR	130
FASTEXT	131
FUNCIONES DE TELETEXTO ESPECIALES	131

TELETEXTO DIGITAL

TELETEXTO EN SERVICIO DIGITAL.....	132
TELETEXTO DE SERVICIO DIGITAL.....	132

APÉNDICE

SOLUCIÓN DE PROBLEMAS.....	133
MANTENIMIENTO	137
ESPECIFICACIONES DEL PRODUCTO	138
CÓDIGOS IR.....	143
CONFIGURACIÓN DEL DISPOSITIVO DE	
CONTROL EXTERNO	
Configuración RS-232C	144
Tipo de conector;	144
Macho D-Sub de 9 pines	144
Configuraciones RS-232C	144
Set ID	145
Parámetros de conexión.....	146

PREPARATIVOS

CONTROLES DEL PANEL FRONTAL

- Ésta es una representación simplificada del panel frontal. La imagen que se muestra puede ser ligeramente diferente del equipo.

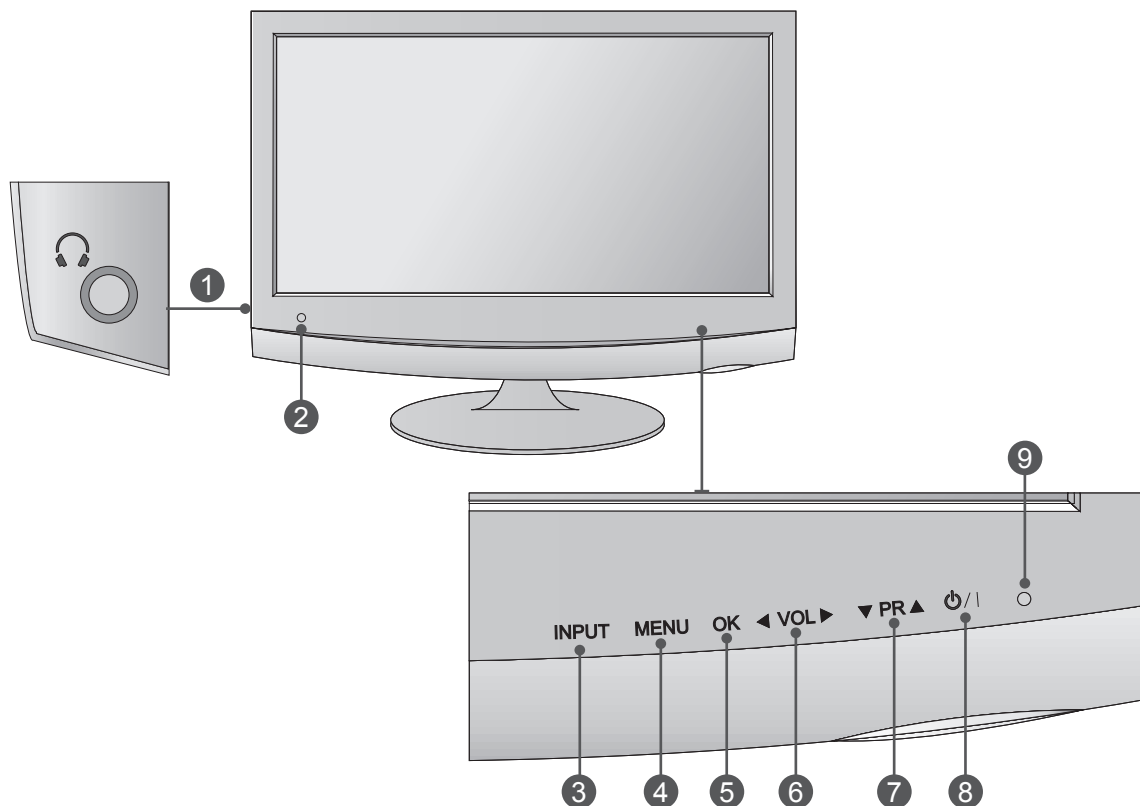

- 1 Conector de auriculares
- 2 Receptor IR (receptor del mando a distancia)
- 3 BOTÓN INPUT (ENTRADA)
- 4 BOTÓN MENU (MENÚ)
- 5 BOTÓN OK (ACEPTAR)
- 6 BOTÓN VOL (VOLUMEN)
- 7 BOTÓN PR (PROGRAMA)
- 8 BOTÓN DE ENCENDIDO
- 9 INDICADOR DE ENCENDIDO:

ise ilumina en azul cuando la unidad está encendida.

Nota: el indicador de encendido se puede ajustar en el menú OPCIÓN.

INFORMACIÓN DEL PANEL POSTERIOR

- Ésta es una representación simplificada del panel posterior. La imagen que se muestra puede ser ligeramente diferente del equipo.

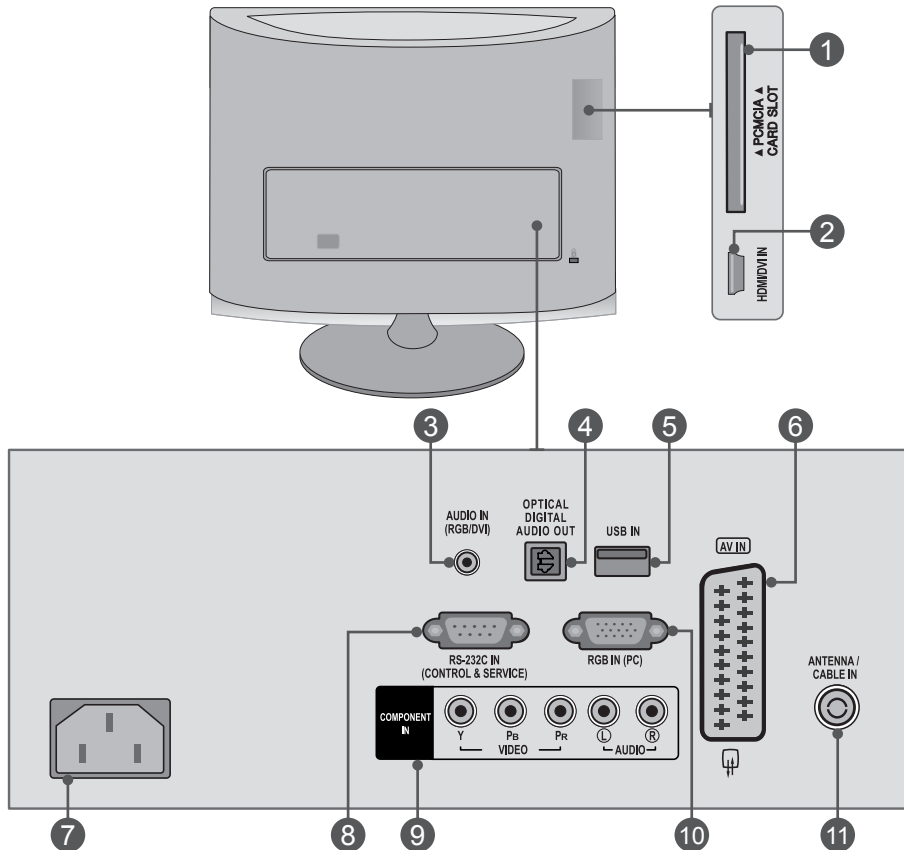

1 RANURA PARA TARJETA PCMCIA (ASOCIACIÓN INTERNACIONAL DE TARJETAS DE MEMORIA PARA ORDENADORES PERSONALES).

Inserte el módulo CI a la RANURA DE TARJETA PCMCIA. (Esta función no está disponible en todos los países.)

2 ENTRADA HDMI / DVI

Conecte una señal HDMI a HDMI IN (ENTRADA HDMI). También puede conectar una señal DVI (VÍDEO) a HDMI IN (ENTRADA HDMI) con un cable DVI a HDMI.

3 ENTRADA DE AUDIO RGB/DVI

Conecte el audio desde un PC.

4 SALIDA DIGITAL DE AUDIO (ÓPTICA)

Conexión de audio digital a varios tipos de equipo. Conexión a un equipo de Audio digital componente. Utilice un cable óptico de audio.

5 Entrada de USB

6 Toma de euroconector (AV IN)

Conecte la entrada o la salida de la toma de euroconector desde un dispositivo externo a estas tomas.

7 Toma para cable de alimentación

Esta unidad funciona con corriente alterna. El voltaje se indica en la página Especificaciones. No utilice nunca el equipo con corriente continua.

8 Puerto de entrada RS-232C(CONTROL/SERVICIO)

Conecte el puerto serie de los dispositivos de control a la toma RS-232C.

Este puerto se usa para los modos Service (Servicio) y Hotel.

9 ENTRADA COMPONENT

Conecte un dispositivo de componente de vídeo/audio a estas tomas.

10 ENTRADA RGB (PC)

Conecta la salida de un PC.

11 ENTRADA DE ANTENA/CABLE

Conecte el cable de la señal inalámbrica a esta toma.

PREPARATIVOS

<M1962DP/M2062DP/M2262DP/M2362DP>

INSTALACIÓN CON PIE

■ La imagen que se muestra puede ser ligeramente diferente del equipo.

1 Coloque con cuidado el aparato con la pantalla boca abajo sobre una superficie acolchada para evitar que se produzcan daños en la pantalla o el aparato.

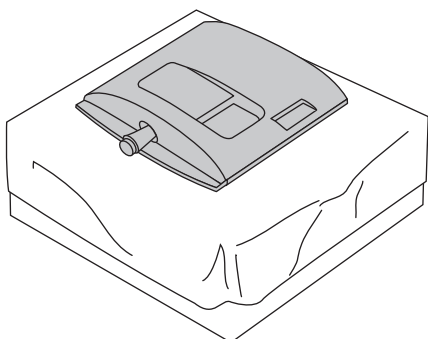

2 Encaje la **Base del soporte** en el aparato.

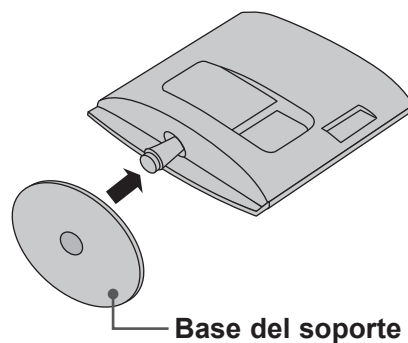

3 Gire el bloqueo de la base del soporte 90° para fijar la base al cuerpo del soporte.

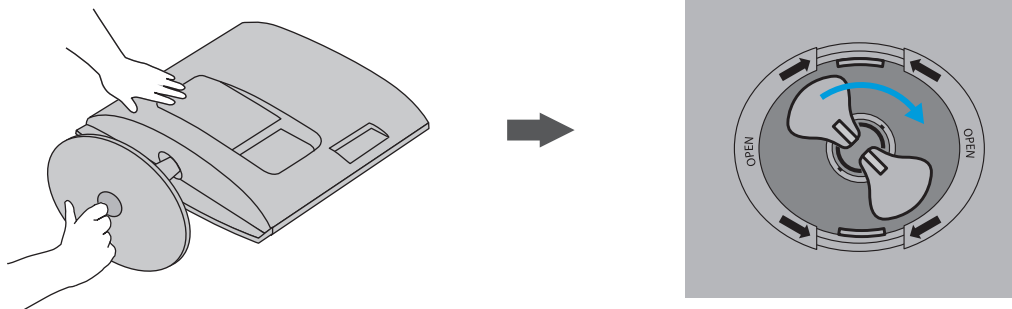

4

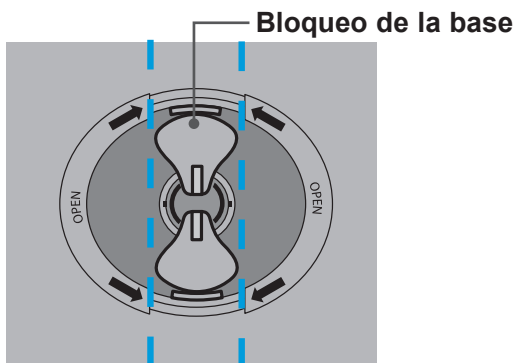

5

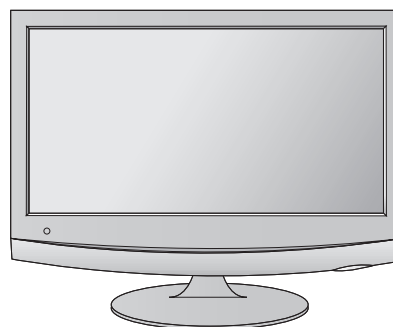

INSTALACIÓN CON PIE

■ La imagen que se muestra puede ser ligeramente diferente del equipo.

1 Coloque con cuidado el aparato con la pantalla boca abajo sobre una superficie acolchada para evitar que se produzcan daños en la pantalla o el aparato.

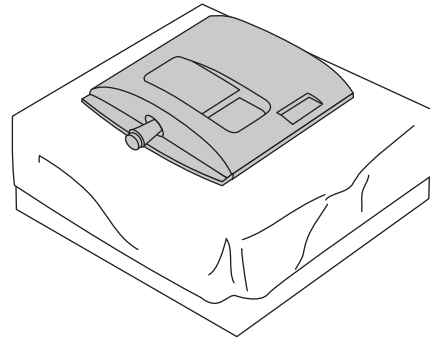

2 Encaje la **Base del soporte** en el aparato.

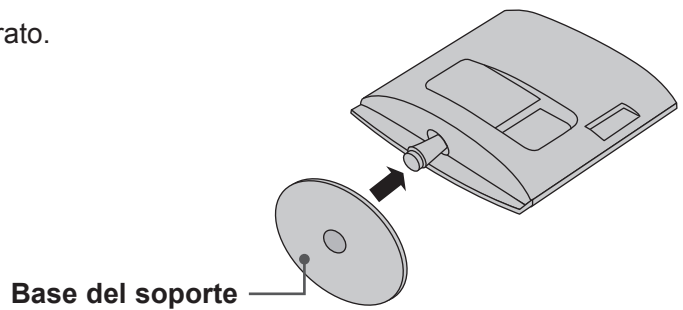

3 Coloque una **Moneda** en la parte inferior de la base del pie y gire el tornillo hacia la derecha para apretarlo.

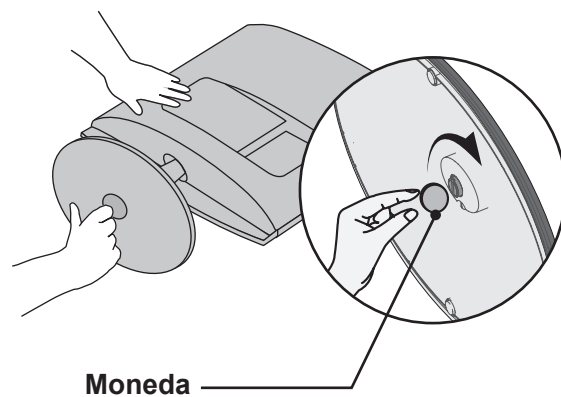
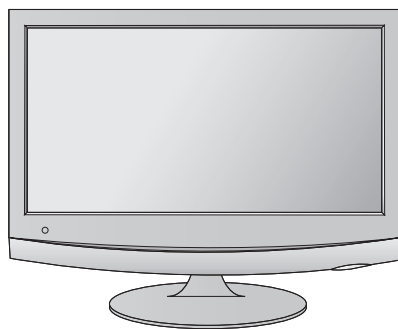

PREPARATIVOS

<M1962DP/M2062DP/M2262DP/M2362DP>

EXTRACCIÓN DEL PIE

■ La imagen que se muestra puede ser ligeramente diferente del equipo.

1 Coloque el equipo con la pantalla boca abajo sobre una superficie acolchada o un paño suave.

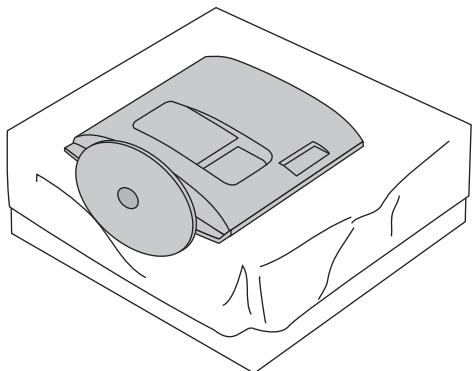

2 Extraiga el monitor de la **Base del soporte** girando el tornillo hacia la izquierda.

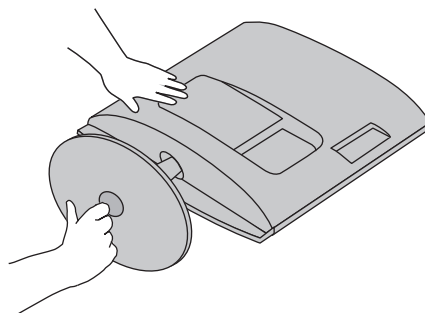

3 Gire el bloqueo de la base del soporte 90° para separar la base del cuerpo del soporte.

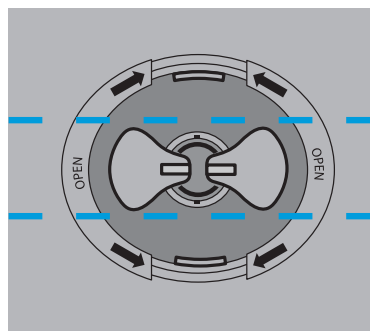
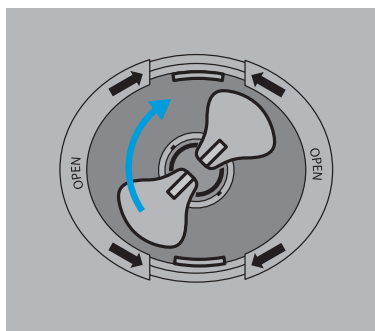

4 Empuje el seguro hacia dentro y separe la base del cuerpo del soporte.

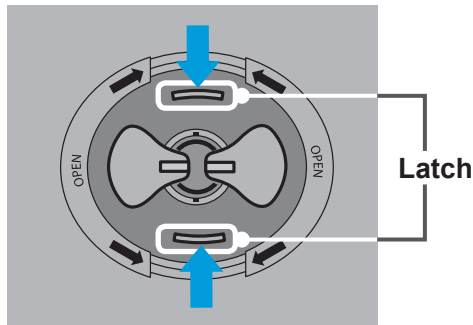
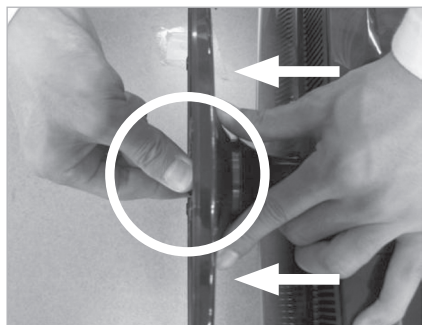

EXTRACCIÓN DEL PIE

■ La imagen que se muestra puede ser ligeramente diferente del equipo.

1 Coloque del equipo con la pantalla boca abajo sobre una superficie acolchada o un paño suave.

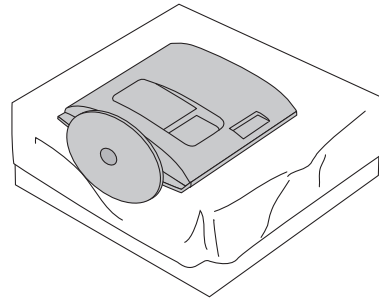

2 Extraiga el monitor de la **Base del soporte** girando el tornillo hacia la izquierda. Gire el tornillo con ayuda de una **Moneda**.

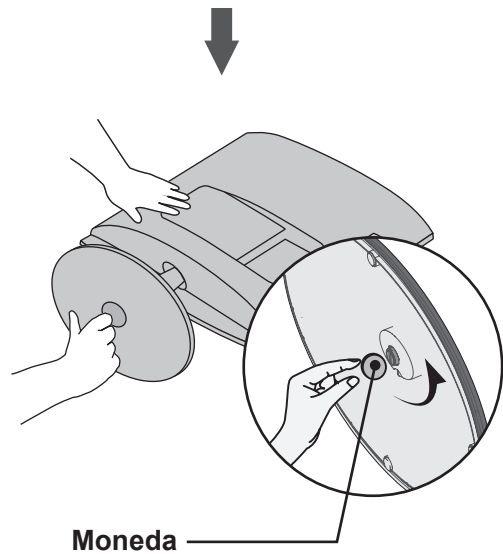

3 Tire de la base del pie.

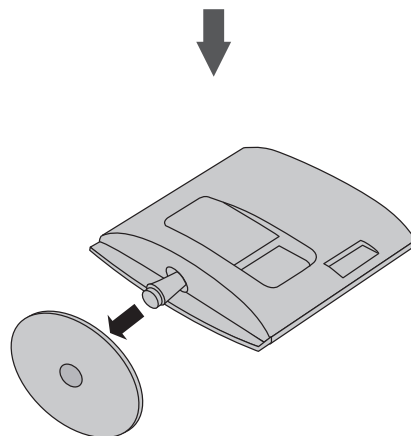

PREPARATIVOS

EXTRACCIÓN DEL CUERPO DEL PIE

- La imagen que se muestra puede ser ligeramente diferente del equipo.
- Retire el cuerpo del pie como se indica a continuación cuando lo utilice como enganche de pared.

PREPARATIVOS

<M1962DP/M2062DP/M2262DP/M2362DP>

1. Retire los dos tornillos de estrella.
2. Tire del cuerpo del pie.

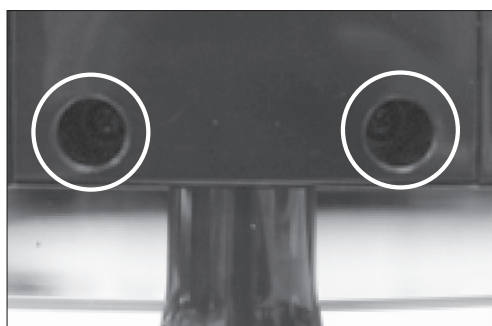

<M2762DP>

1. Retire los cuatro tornillos de estrella.
2. Tire del cuerpo del pie.

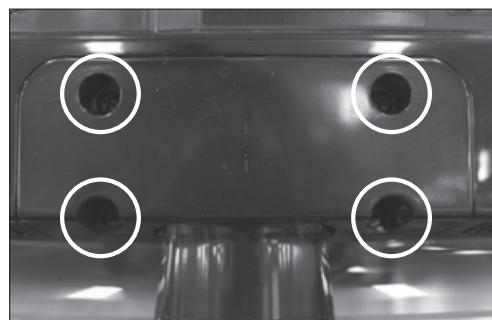

MONTAJE EN PARED: INSTALACIÓN HORIZONTAL

Para permitir una ventilación adecuada, deje un espacio de 10 cm a cada lado y con respecto a la pared. Su distribuidor puede proporcionarle instrucciones de instalación detalladas. Consulte la guía de instalación y configuración del soporte de pared con inclinación.

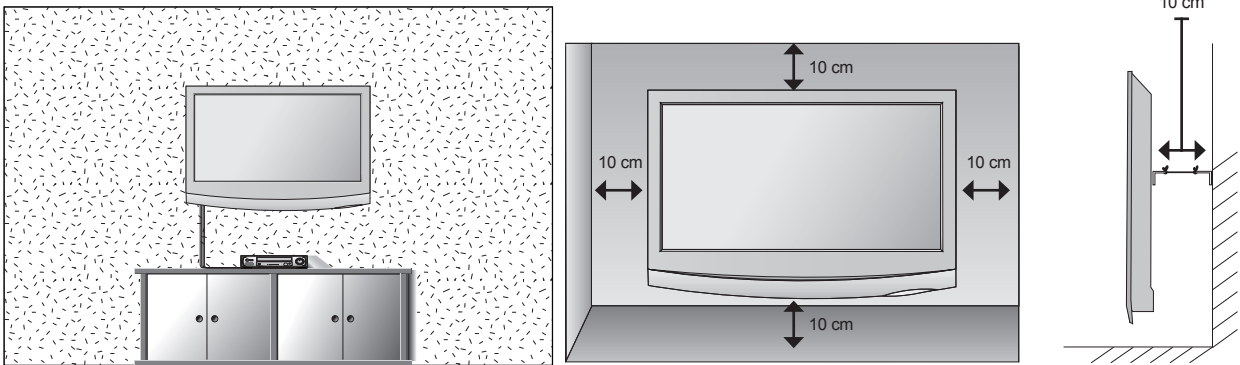

Si tiene intención de montar el aparato en la pared, fije el accesorio de montaje en pared (piezas opcionales) a la parte posterior del equipo.

Si instala el aparato mediante el accesorio de montaje en pared (piezas opcionales), fijelo con cuidado para que no se caiga.

1. Asegúrese de utilizar tornillos y un accesorio de montaje en pared que cumplan el estándar VESA.
2. Si se utilizan tornillos con una longitud superior a la recomendada, se podría dañar el producto.
3. Si se utilizan tornillos que no cumplen el estándar VESA, se podría dañar el producto o éste podría caerse de la pared. No nos haremos responsables de ningún daño que se derive de no haber seguido estas instrucciones.
4. Respete siempre el estándar VESA en cuanto a las dimensiones del accesorio de montaje de tornillos y las especificaciones de los tornillos de montaje.
5. Utilice el estándar VESA como se indica a continuación.
 - 5-1) 784,8 mm (30,9 pulg.) y valores inferiores
 - * Grosor de la almohadilla de montaje en pared: 2,6 mm
 - * Tornillos: Φ 4,0 mm x 0,7 mm de paso x 10 mm de longitud
 - 5-2) 787,4 mm (31,0 pulg.) y valores superiores
 - * Utilice una almohadilla de montaje en pared y tornillos que cumplan el estándar VESA.

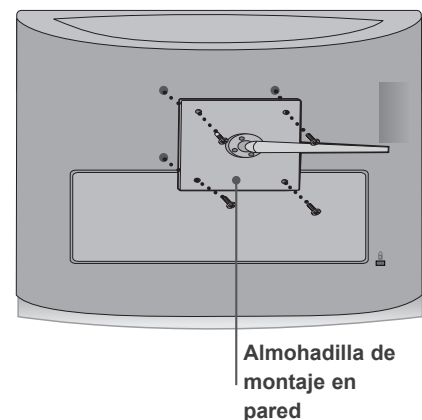

< Dimensiones del accesorio de montaje de tornillos >

- **M1962DP/M2062DP/M2262DP/M2362DP** : 100 mm x 100 mm espacio entre los orificios
- **M2762DP** : 200 mm x 200 mm espacio entre los orificios

PREPARATIVOS

INSTALACIÓN EN PIE SOBRE ESCRITORIO

- La imagen que se muestra puede ser ligeramente diferente del equipo.
Para permitir una ventilación adecuada, deje un espacio de 10 cm a cada lado y con respecto a la pared.

PREPARATIVOS

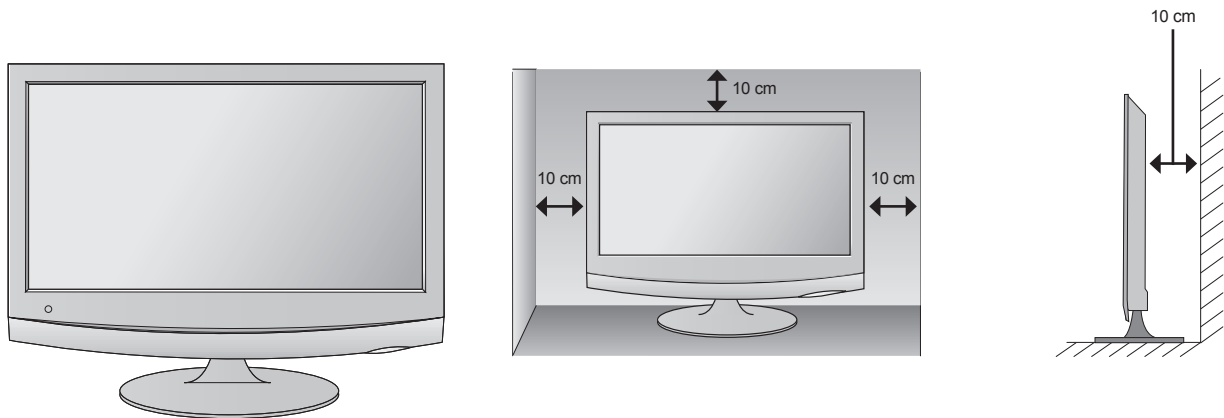

COLOCACIÓN DE LA PANTALLA

- La imagen que se muestra puede ser ligeramente diferente del equipo.

* Rango de inclinación

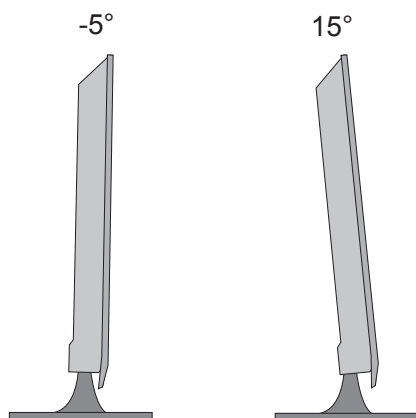

SOPORTE GIRATORIO (Sólo M2762DP)

- La imagen que se muestra puede ser ligeramente diferente del equipo. Una vez instalado el equipo, puede ajustarlo de forma manual 179 grados hacia la izquierda o hacia la derecha para adaptarlo a su posición de visualización.

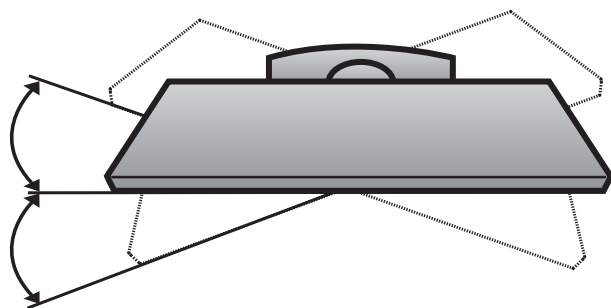

COLOCACIÓN

Coloque el aparato de forma que no incida directamente en la pantalla la luz solar o cualquier tipo de luz brillante. Tenga cuidado de no exponer el aparato a vibraciones, humedad, polvo o calor innecesariamente. Asimismo, asegúrese de que el aparato esté colocado de forma que circule bien el aire. No cubra las aberturas de ventilación de la tapa posterior.

⚠ ADVERTENCIA

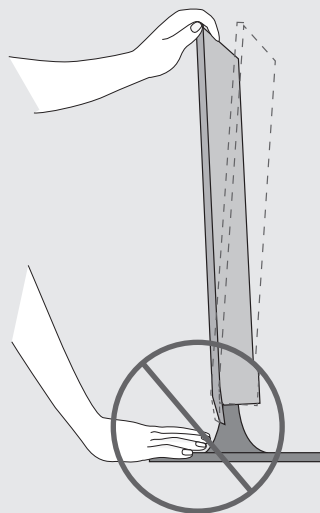

- Al ajustar el ángulo de la pantalla, no coloque los dedos entre el cabezal del monitor y el cuerpo del soporte. Podría hacerse daño en los dedos.

PREPARATIVOS

FIJACIÓN DEL EQUIPO A LA PARED PARA EVITAR CAÍDAS AL UTILIZAR UN SOPORTE (Sólo M2762DP)

- La imagen que se muestra puede ser ligeramente diferente del equipo.

Es recomendable que instale el equipo cerca de una pared para evitar caídas al empujarlo hacia atrás.

Además, se recomienda fijarlo a la pared de modo que no pueda caer hacia delante y provocar daños personales o al producto.

Precaución: asegúrese de que los niños no suben o se agarran al equipo.

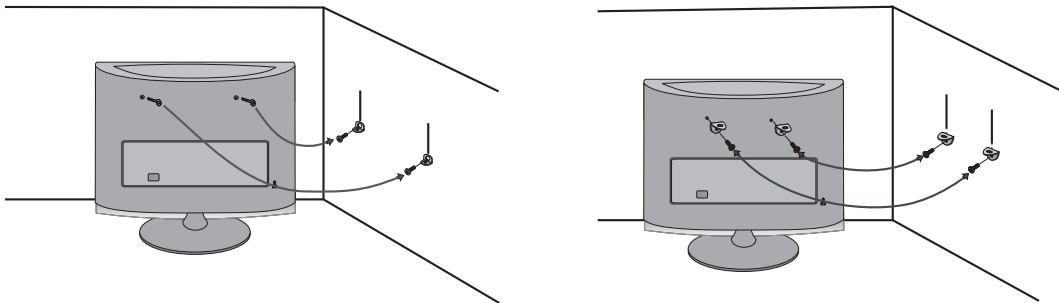

- Inserte los cáncamos (o las abrazaderas/pernos) para fijar el equipo a la pared tal como se indica en la imagen.

* Si los pernos están en el lugar de los cáncamos, afloje los pernos.

* Inserte los cáncamos o las abrazaderas/pernos y fíjelos correctamente en los orificios superiores.

Fije las abrazaderas de pared a la pared mediante los pernos (se venden por separado). Haga coincidir la altura de la abrazadera montada en la pared con los orificios del producto.

Compruebe que los cáncamos o las abrazaderas están apretados correctamente.

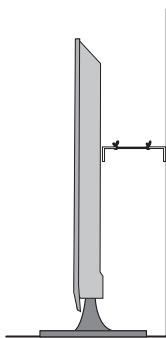

- Utilice un cable o una cuerda resistente (se venden por separado) para sujetar el producto. Es más seguro atar la cuerda de manera que quede horizontal entre la pared y el producto.

! NOTA

- ▶ Cuando mueva el equipo deberá desatar las cuerdas primero.
- ▶ Utilice un pequeño armario o receptáculo de suficiente tamaño y resistencia para el tamaño y peso del equipo.
- ▶ Para usar el equipo de manera segura, compruebe que la altura de la abrazadera montada sobre la pared es igual a la del equipo.

FIJACIÓN Del equipo A UNA MESA (Sólo M2762DP)

- La imagen que se muestra puede ser ligeramente diferente del equipo.

El equipo debe acoplarse al escritorio para evitar que se mueva hacia adelante o hacia atrás y provoque daños personales o al producto. Utilice sólo el tornillo incluido.

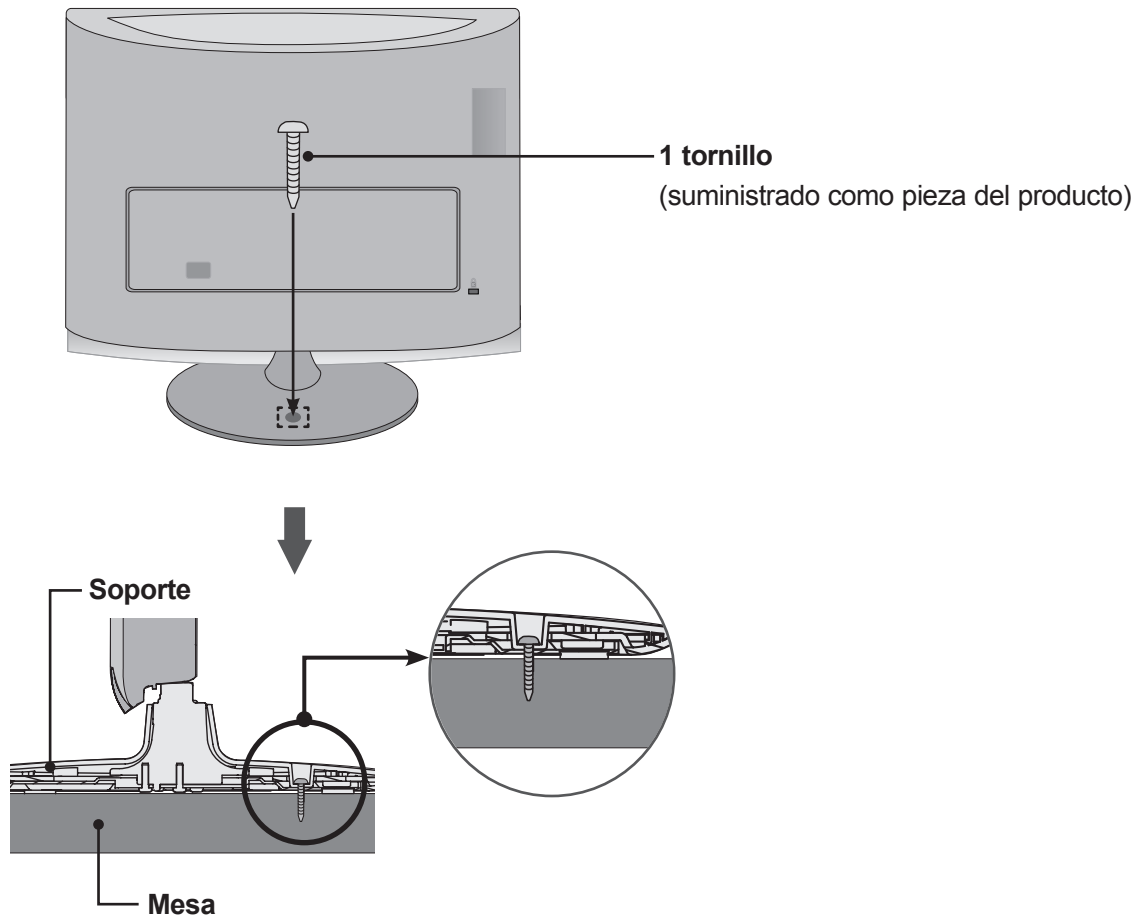

ADVERTENCIA

- Para evitar posibles caídas del equipo, éste deberá estar fijado de forma segura al suelo/pared conforme a las instrucciones de instalación. Inclinar, agitar o sacudir la unidad podría causar lesiones.

PREPARATIVOS

SISTEMA DE SEGURIDAD KENSINGTON

- Este producto está equipado con un conector para el sistema de seguridad Kensington en el panel trasero. Conecte el cable del sistema de seguridad Kensington como se muestra más abajo.
- Para la instalación y el uso detallado del sistema de seguridad Kensington, consulte la guía del usuario suministrada con el sistema de seguridad Kensington.
Para más información, visite <http://www.kensington.com>, la página principal en Internet de la empresa Kensington. Kensington vende sistemas de seguridad para equipos electrónicos de coste elevado como ordenadores portátiles y proyectores LCD.

NOTA

- El sistema de seguridad Kensington es un accesorio opcional.

NOTAS

- Si toca el producto y está frío, podría producirse un pequeño «parpadeo» al encenderlo.
Esto es normal; el producto no tiene ningún problema.
- En la pantalla podrían observarse algunos puntos extraños durante algunos minutos, similares a pequeños puntos rojos, verdes o azules.
Sin embargo, no tendrá ningún efecto adverso en el rendimiento de la pantalla.
- Evitar tocar la pantalla LCD o dejar colocados los dedos en ella durante un tiempo prolongado.
Si lo hace, podría provocar una distorsión temporal en la pantalla.

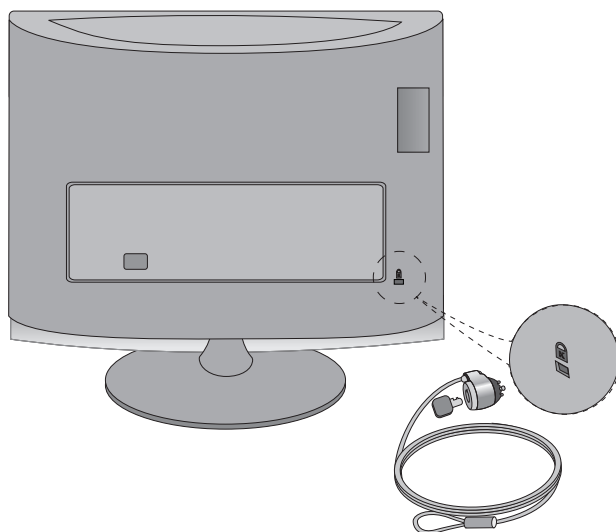

CONFIGURACIÓN DEL EQUIPO EXTERNO

- Para evitar daños en el equipo, nunca conecte ningún cable de alimentación hasta que no haya terminado de conectar todo el equipo.

CONEXIÓN DE LA ANTENA

- Para obtener una calidad de imagen óptima, ajuste la orientación de la antena.
- No se suministran el cable de antena ni el convertidor.

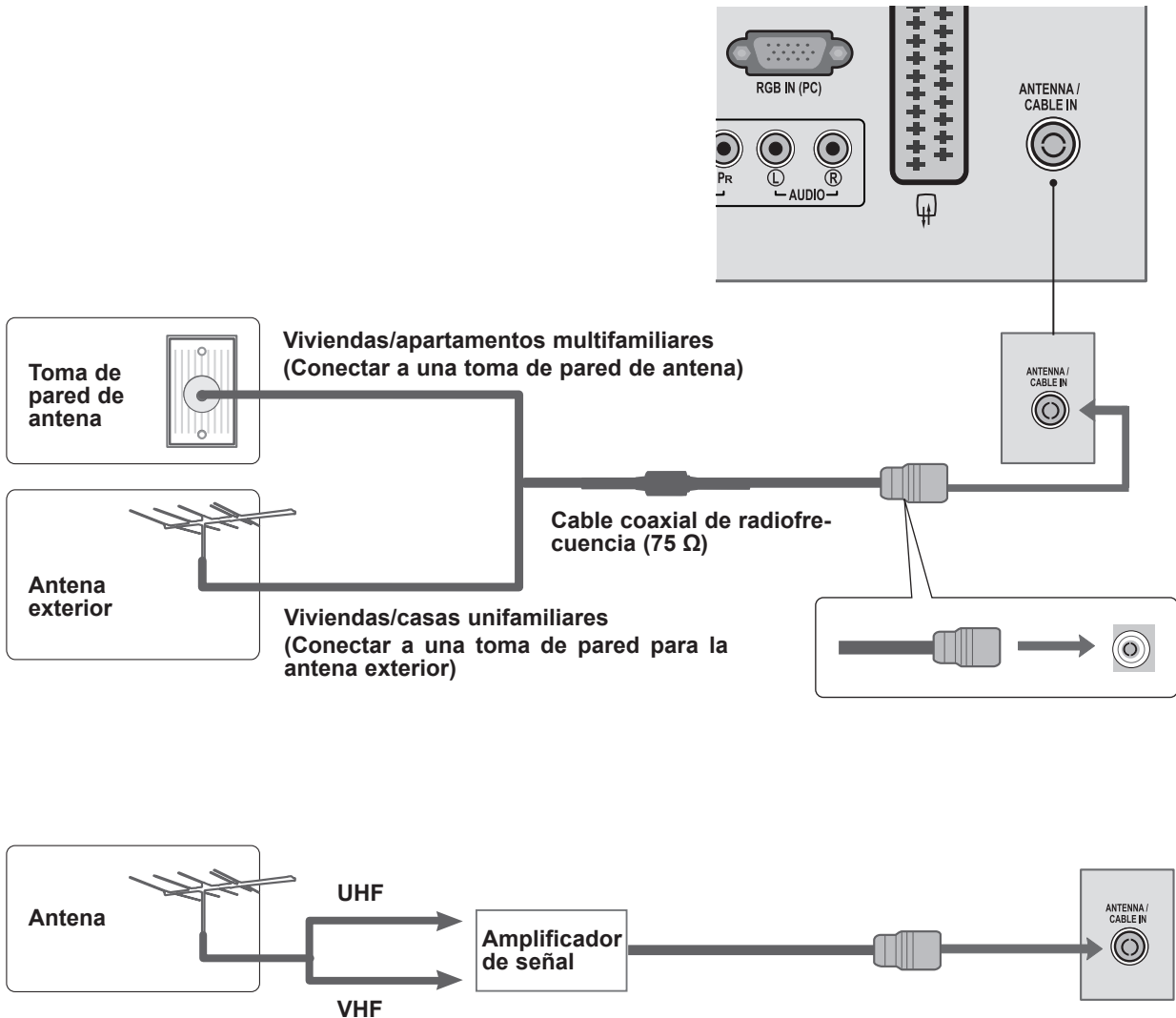

- En zonas con poca señal, instale un amplificador de señal en la antena para obtener una mejor calidad de imagen como se muestra arriba.
- Si es preciso dividir la señal para dos aparatos, utilice un divisor de señal para la conexión.

CONFIGURACIÓN DEL EQUIPO EXTERNO

- Para evitar daños en el equipo, nunca conecte ningún cable de alimentación hasta que no haya terminado de conectar todo el equipo.
- La imagen que se muestra puede ser ligeramente diferente del equipo.

CONFIGURACIÓN DEL RECEPTOR HD

Conexión con un cable de componentes

- 1 Conecte las salidas de vídeo (Y, PB y PR) del receptor digital a los conectores de entrada de **vídeo COMPONENT IN (ENTRADA DE COMPONENTES)** del equipo.
- 2 Conecte las salidas de audio del receptor digital a los conectores de entrada de **audio COMPONENT IN (ENTRADA DE COMPONENTES)** del equipo.
- 3 Encienda el receptor digital.
(Consulte el manual del usuario del receptor digital.)
- 4 Seleccione la fuente de entrada **COMPONENT IN (ENTRADA DE COMPONENTES)** mediante el botón **INPUT (ENTRADA)** del mando a distancia.

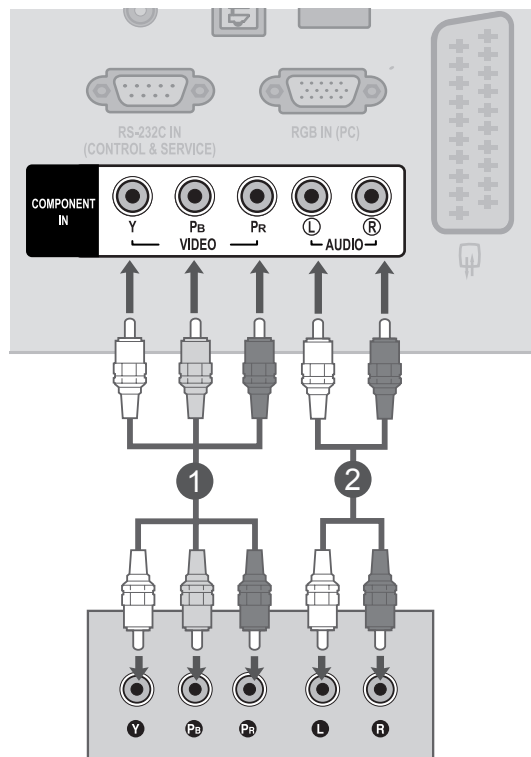

- **HDMI** Formato de audio admitido: **Dolby Digital** y **PCM**
DTS Formato de audio no admitido.

Señal	Component	HDMI
480i / 576i	Sí	No
480p / 576p	Sí	Sí
720p / 1080i	Sí	Sí
1080p	Sí (Sólo 50 / 60 Hz)	Sí (24 Hz / 30 Hz / 50 Hz / 60 Hz)

Conexión de un receptor con un cable HDMI

- 1 Conecte el receptor digital al conector **HDMI/DVI IN** (ENTRADA HDMI/DVI) del equipo.
- 2 Encienda el receptor digital.
(Consulte el manual del usuario del receptor digital.)
- 3 Seleccione la fuente de entrada **HDMI** utilizando el botón **INPUT** (ENTRADA) del mando a distancia.

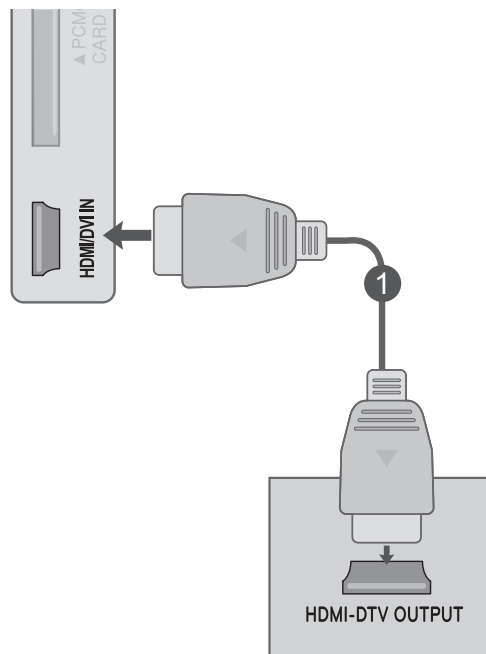

! NOTA

- Asegúrese de que utiliza un cable HDMI de alta velocidad. Si el cable no es HDMI de alta velocidad, es posible que la pantalla parpadee o que no se muestre ninguna imagen. Utilice un cable HDMI de alta velocidad.

CONFIGURACIÓN DEL EQUIPO EXTERNO

Conexión con un cable HDMI a DVI

- 1 Conecte el receptor digital al conector **HDMI/DVI IN** (ENTRADA HDMI/DVI) del equipo.
- 2 Conecte las salidas de audio del receptor digital al conector de entrada **AUDIO IN (RGB/DVI)** [ENTRADA DE AUDIO (RGB/DVI)] del equipo.
- 3 Encienda el receptor digital.
(Consulte el manual del usuario del receptor digital.)
- 4 Seleccione la fuente de entrada **HDMI** utilizando el botón **INPUT** (ENTRADA) del mando a distancia.

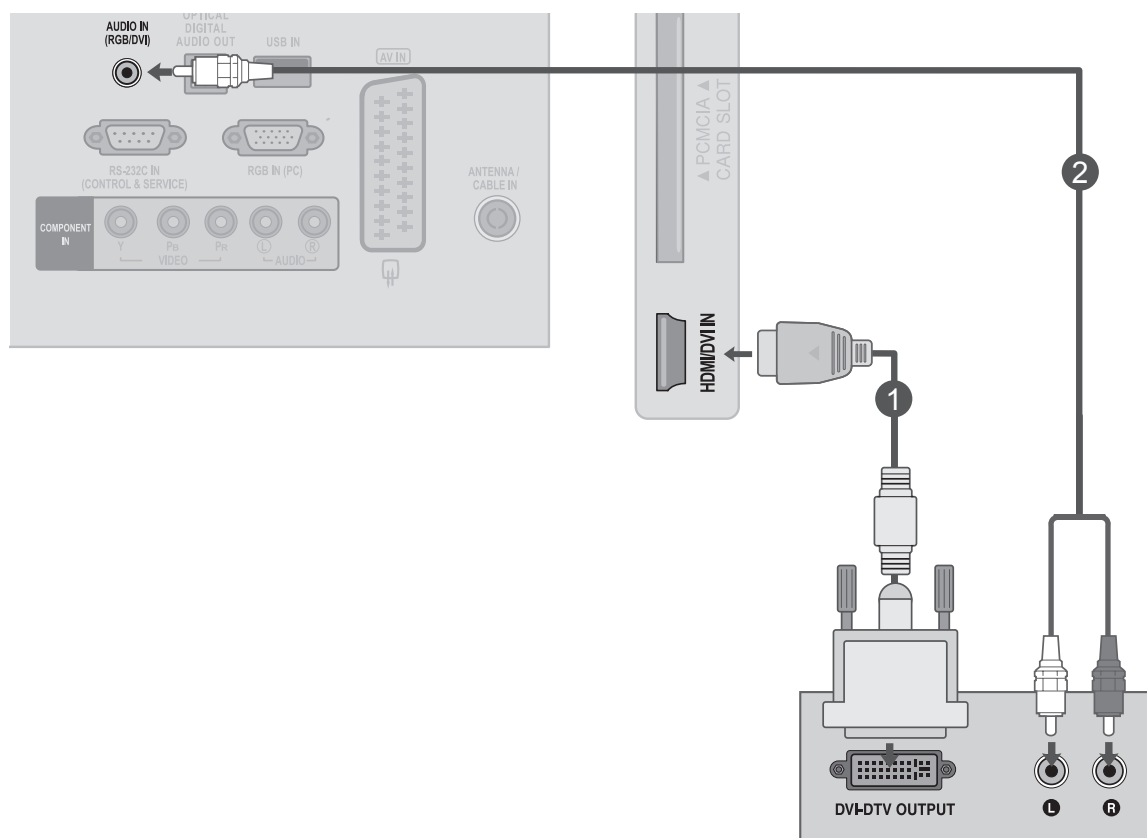

CONFIGURACIÓN DE DVD

Conexión con un cable de componentes

- 1 Conecte las salidas de vídeo (Y, PB y PR) del reproductor de DVD a los conectores de entrada de **vídeo COMPONENT IN** (ENTRADA DE COMPONENTES) del equipo.
- 2 Conecte las salidas de audio del reproductor de DVD a los conectores de entrada de **audio COMPONENT IN** (ENTRADA DE COMPONENTES) del equipo.
- 3 Encienda el **reproductor de DVD** e inserte un DVD.
- 4 Seleccione la fuente de entrada de **componentes** mediante el botón **INPUT** (ENTRADA) del mando a distancia.
- 5 Consulte el manual del reproductor de DVD para obtener las instrucciones de funcionamiento.

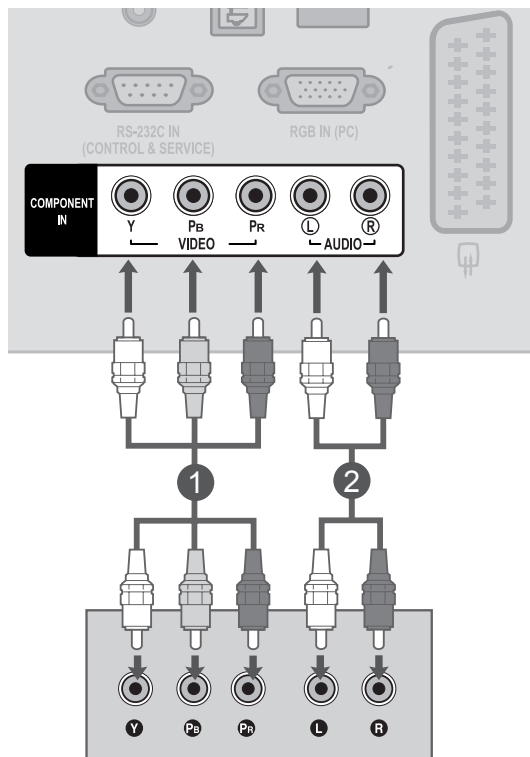

Puertos de entrada Component

Para obtener una mejor calidad de imagen, conecte el reproductor de DVD a los puertos de entrada Component, tal como se muestra más abajo.

Puertos de componentes del equipo	Y	P _B	P _R
	Y	P _B	P _R
Puertos de salida de vídeo del reproductor de DVD	Y	B-Y	R-Y
	Y	Cb	Cr
	Y	Pb	Pr

CONFIGURACIÓN DEL EQUIPO EXTERNO

Conexión con un euroconector

- 1 Conecte la clavija del euroconector del reproductor de DVD al conector **AV IN** (ENTRADA AV) del euroconector del equipo.
- 2 Encienda el reproductor de DVD e inserte un DVD.
- 3 Seleccione la fuente de entrada **AV** mediante el botón **INPUT** (ENTRADA) del mando a distancia.
- 4 Consulte el manual del reproductor de DVD para obtener las instrucciones de funcionamiento.

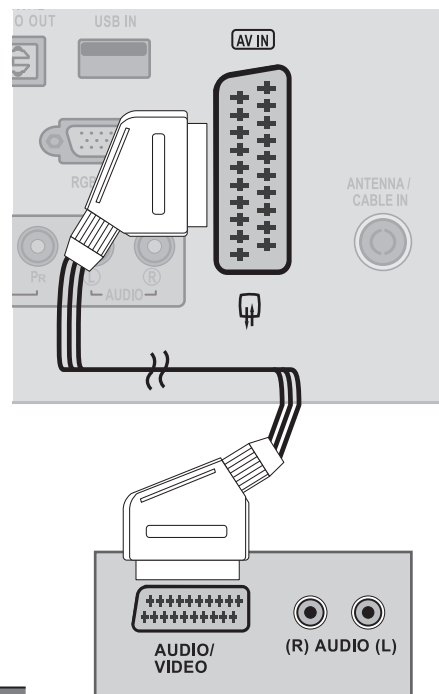

Scart	Entrada			Salida
	Vídeo	Audio	RGB	Vídeo, Audio
AV	O	O	O	Televisión analógica, Televisión digital.

Modo de entrada actual	Tipo de salida	
	AV (Salida de TV)	AV (Cuando se inicia una grabación DTV programada mediante un equipo de grabación.)
TV digital	TV digital	O
TV analógica, AV	TV analógica	O (El modo de entrada se convierte a DTV.)
Component / RGB	TV analógica	
HDMI	X	

► Salida de TV: salida de señales de TV analógica o digital.

! NOTA

- Las señales de tipo RGB, es decir, las señales de color rojo, verde y azul, sólo se pueden seleccionar para que se reciban el euroconector y la entrada AV. Estas señales se transmiten, por ejemplo, por medio de un decodificador de TV de pago, un dispositivo de juegos o una unidad de CD de fotos, etc.
- Utilice un cable euroconector blindado.

Conexión del cable HDMI

- 1 Conecte la salida HDMI del DVD al conector **HDMI/DVI IN** (ENTRADA HDMI) del equipo.
- 2 Seleccione la fuente de entrada **HDMI** utilizando el botón **INPUT** (ENTRADA) del mando a distancia.
- 3 Consulte el manual del reproductor de DVD para obtener las instrucciones de funcionamiento.

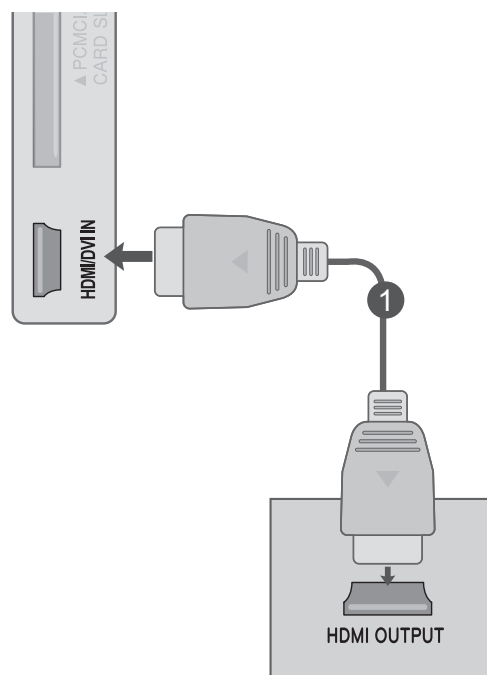

! NOTA

- Asegúrese de que utiliza un cable HDMI de alta velocidad. Si el cable no es HDMI de alta velocidad, es posible que la pantalla parpadee o que no se muestre ninguna imagen. Utilice un cable HDMI de alta velocidad.

CONFIGURACIÓN DEL EQUIPO EXTERNO

CONFIGURACIÓN DE VCR

- Para evitar ruidos en la imagen (interferencias), deje una distancia adecuada entre el VCR y del equipo.

Conexión con un cable de radiofrecuencia

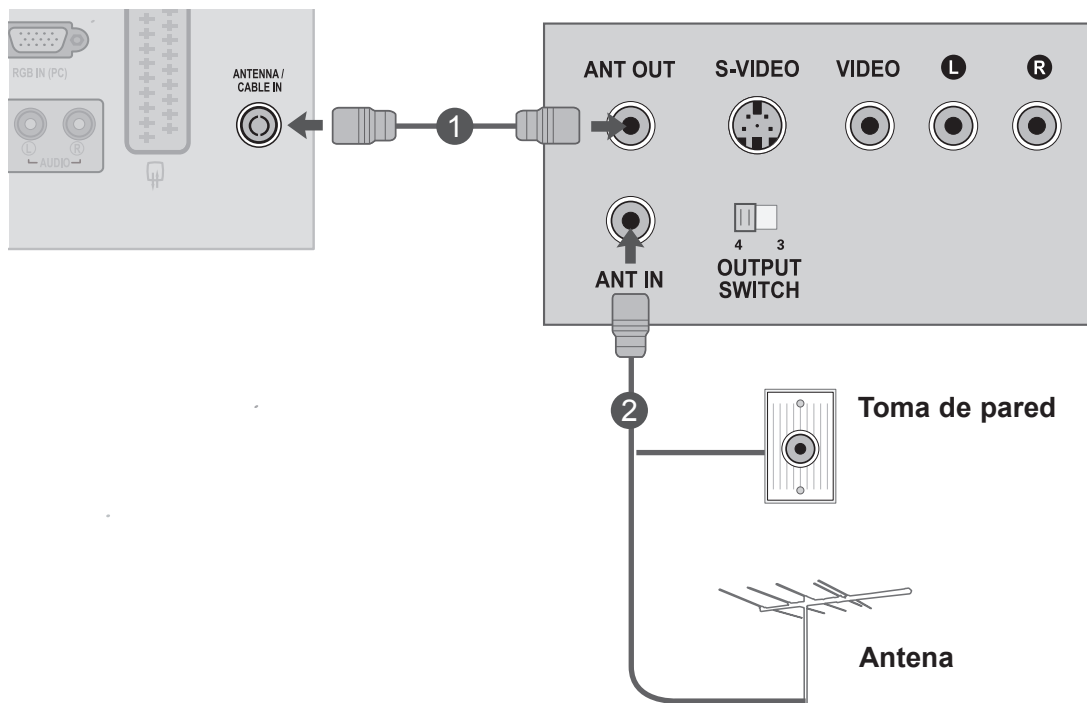

- 1 Conecte la toma **ANT OUT** (SALIDA DE ANTENA) del VCR a la toma **ANTENNA / CABLE IN** (ENTRADA DE ANTENA / CABLE) del equipo.
- 2 Conecte el cable de antena en la toma **ANT IN** del VCR.
- 3 Pulse el botón **PLAY** (REPRODUCIR) del **VCR** y busque el programa común entre del equipo y el VCR para la visualización.

Conexión con un euroconector

- 1 Conecte la clavija del euroconector del reproductor de VCR al conector **AV IN** (ENTRADA AV) del euroconector del equipo.
- 2 Inserte una cinta de vídeo en el VCR y pulse el botón **PLAY** (REPRODUCIR) del VCR. (Consulte el manual de propietario del VCR.)
- 3 Seleccione la fuente de entrada **AV** mediante el botón **INPUT** (ENTRADA) del mando a distancia.
- 4 Consulte el manual del reproductor de VCR para obtener las instrucciones de funcionamiento.

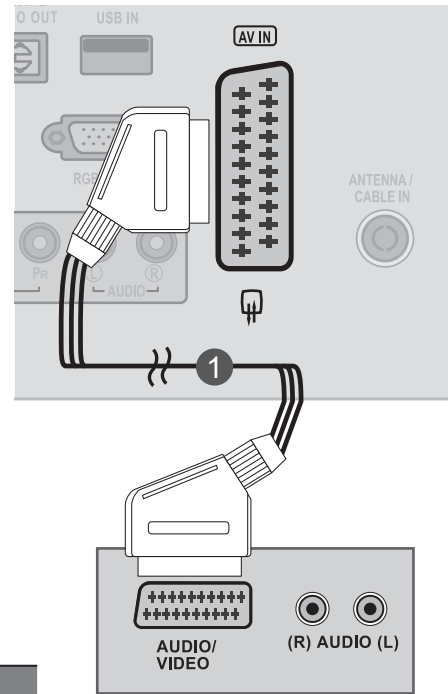

Scart	Entrada			Salida
	Vídeo	Audio	RGB	Vídeo, Audio
AV	O	O	O	Televisión analógica, Televisión digital.

Modo de entrada actual	Tipo de salida	
	AV (Salida de TV)	AV (Cuando se inicia una grabación DTV programada mediante un equipo de grabación.)
TV digital	TV digital	O
TV analógica, AV	TV analógica	O (El modo de entrada se convierte a DTV.)
Component / RGB	TV analógica	
HDMI	X	

► Salida de TV: salida de señales de TV analógica o digital.

! NOTA

- Las señales de tipo RGB, es decir, las señales de color rojo, verde y azul, sólo se pueden seleccionar para que se reciban el euroconector y la entrada AV. Estas señales se transmiten, por ejemplo, por medio de un decodificador de TV de pago, un dispositivo de juegos o una unidad de CD de fotos, etc.
- Utilice un cable euroconector blindado.

CONFIGURACIÓN DEL EQUIPO EXTERNO

INSERCIÓN DE UN MÓDULO CI

- Para visualizar los servicios de abono (de pago) en el modo de televisión digital.
- Esta función no está disponible en todos los países.

- 1 Inserte el módulo CI en la **RANURA PARA TARJETA PCMCIA** (Asociación internacional de tarjetas de memoria para ordenadores personales) del equipo.

Para obtener más información, consulte la página 57.

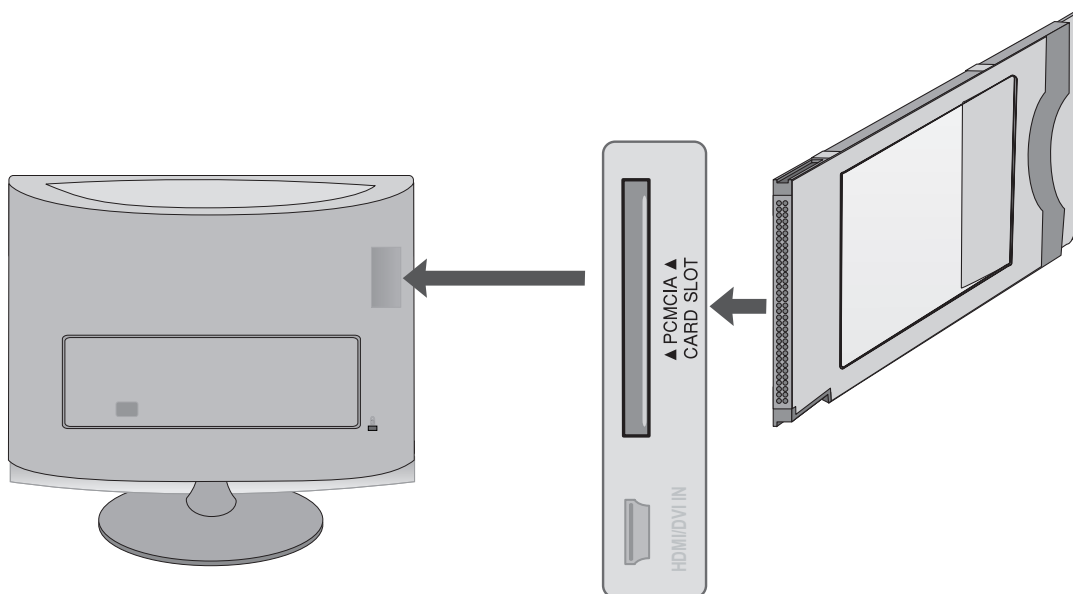

! NOTA

- Compruebe si el módulo CI se ha insertado en la ranura de tarjeta PCMCIA en la dirección correcta. Si el módulo no se ha insertado correctamente, podría causar daños en el equipo y la ranura de tarjetas PCMCIA.

CONFIGURACIÓN DE LA SALIDA DE AUDIO DIGITAL

Envía el audio del televisor a un equipo de audio externo mediante el puerto Digital Audio Output (Optical) (Salida óptica de audio digital).

Si desea disfrutar de una emisión digital con altavoces 5.1, conecte la salida OPTICAL DIGITAL AUDIO OUT (SALIDA DE AUDIO DIGITAL ÓPTICA) de la parte trasera del equipo a un sistema Home Theater (o amplificador).

- 1 Conecte un extremo del cable óptico al puerto de salida de audio (óptico) digital del equipo (OPTICAL DIGITAL AUDIO OUT).
- 2 Conecte el otro extremo del cable óptico a la entrada de audio (óptico) digital del equipo de sonido.
- 3 Ajuste la opción **Altavoces de TV en Descon** en el menú AUDIO (página 88). Consulte el manual de instrucciones del equipo de sonido externo para obtener información sobre su funcionamiento.

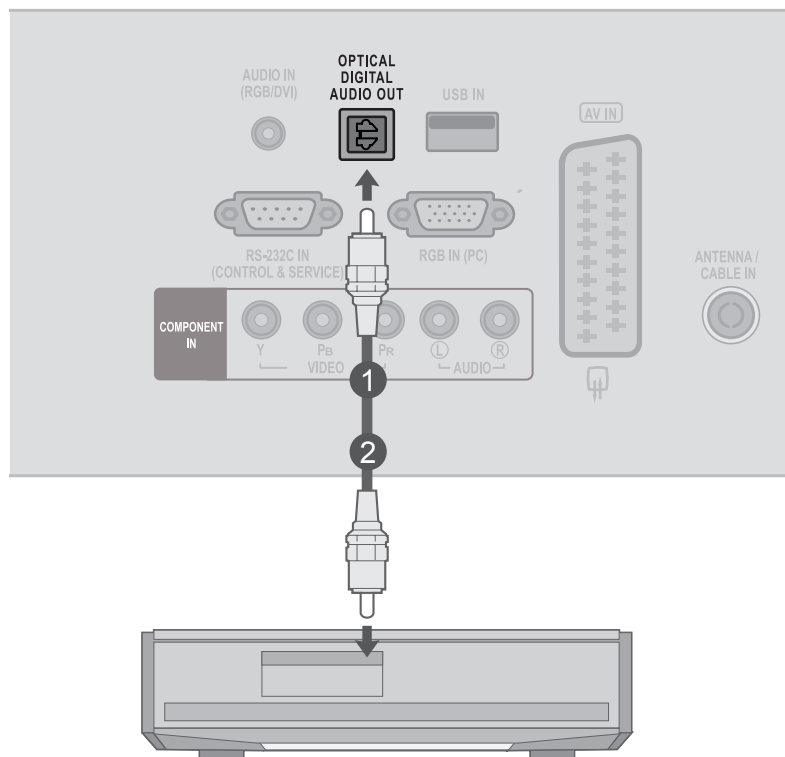

! PRECAUCIÓN

- No mire directamente el puerto de salida óptica. El haz de luz del láser puede dañar la vista.

CONFIGURACIÓN DEL EQUIPO EXTERNO

CONFIGURACIÓN USB

- 1 Conecte el dispositivo USB a las tomas **USB IN** (ENTRADA USB) del lateral del equipo.
- 2 Una vez conectadas las clavijas **USB IN** (ENTRADA USB), podrá utilizar la función **USB**. (► página 109)

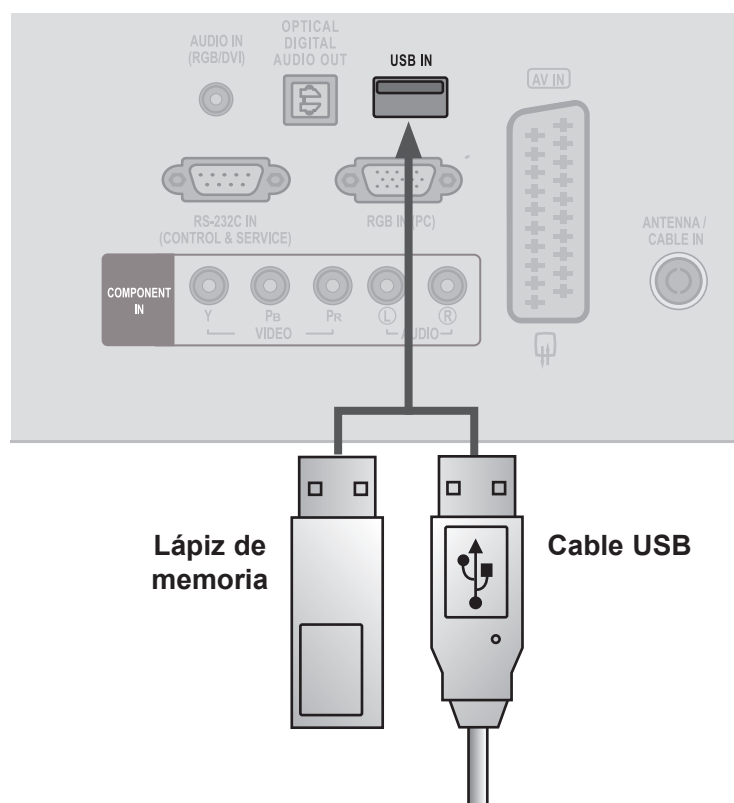

CONFIGURACIÓN DE AURICULARES

Puede escuchar el sonido por los auriculares.

- 1 Conecte los **auriculares** en la conexión correspondiente.
- 2 Para ajustar el **volumen de los auriculares**, pulse el botón $\triangle + o -$. Si pulsa el botón **MUTE** (SILENCIO), se desactivará el sonido de los auriculares.

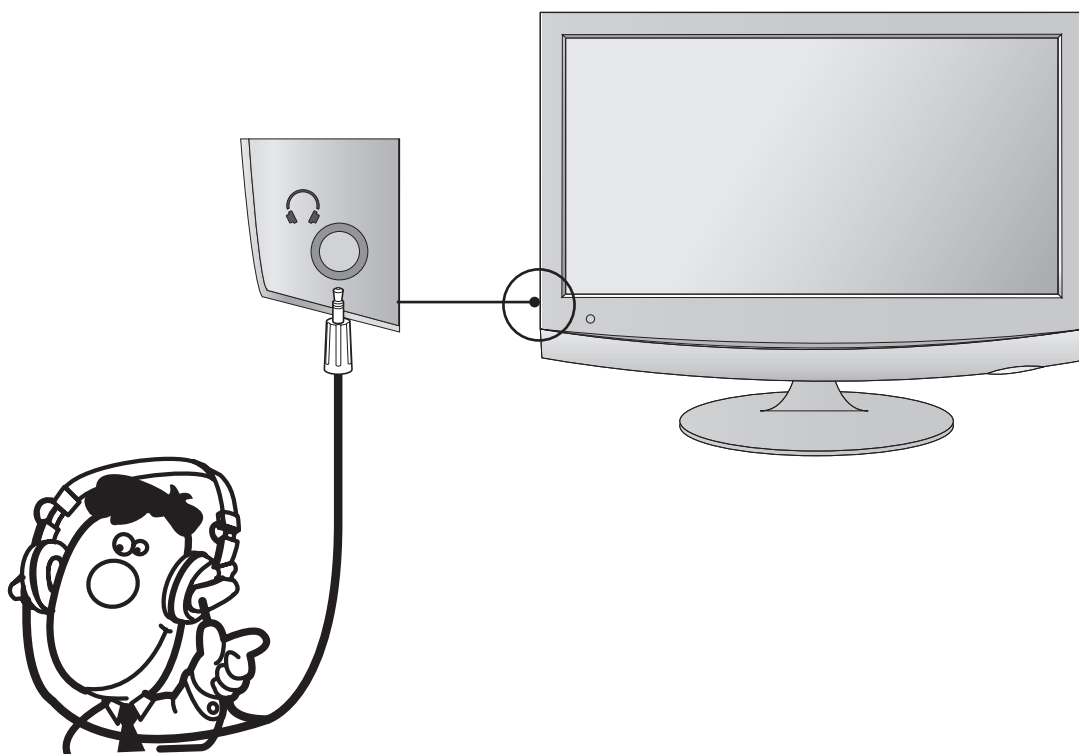

! NOTA

- ▶ Al conectar los auriculares se desactivarán las opciones del menú AUDIO.
- ▶ La salida de audio óptica digital no se admite al conectar unos auriculares.

CONFIGURACIÓN DEL EQUIPO EXTERNO

CONFIGURACIÓN DE PC

Cuando utilice el mando a distancia, oriéntelo hacia el sensor del mando a distancia del equipo.

Si realiza la conexión con un cable D-sub de 15 patillas

- 1 Conecte el cable de señal de la toma de salida del monitor del **ORDENADOR PERSONAL** a la toma de **entrada de PC** del equipo.
- 2 Conecte el cable de audio del **PC** a la toma **AUDIO IN (RGB/DVI)** [ENTRADA DE AUDIO (RGB/DVI)] del equipo.
- 3 Pulse el botón **INPUT** (ENTRADA) para seleccionar **RGB**.
- 4 Encienda el **PC** y la pantalla del **PC** aparecerá en del equipo. Del equipo se puede utilizar como un monitor de PC.

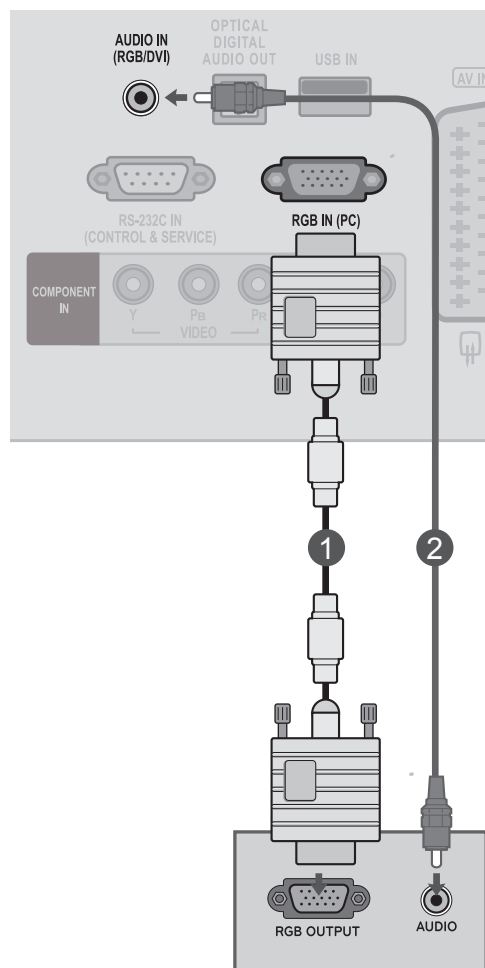

! NOTA

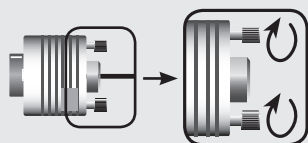

- Conecte el cable de entrada de señal y asegúrelo girando en el sentido de la flecha, como se indica en la imagen.

Conexión con un cable HDMI a DVI

- 1 Conecte la salida DVI del PC al conector **HDMI/DVI IN** (ENTRADA HDMI) del equipo.
- 2 Conecte la salida de audio del PC a la toma **AUDIO IN (RGB/DVI)** [ENTRADA DE AUDIO (RGB/DVI)] del equipo.
- 3 Encienda el PC y del equipo.
- 4 Seleccione la fuente de entrada **HDMI** utilizando el botón **INPUT** (ENTRADA) del mando a distancia.

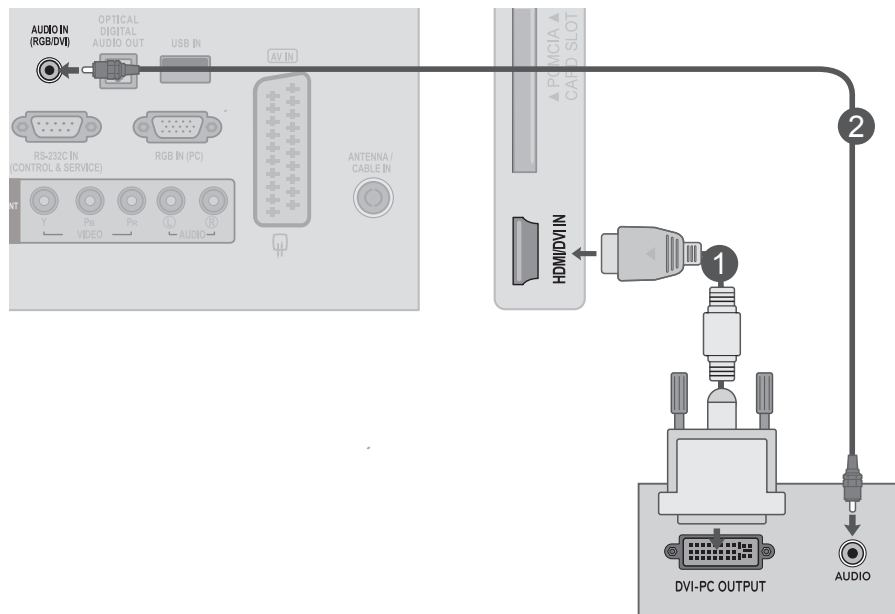

! NOTA

- Si desea utilizar el modo HDMI-PC, debe configurar la etiqueta de entrada en modo PC.

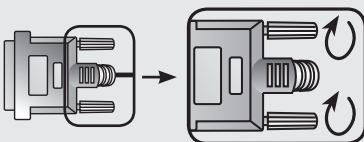

- Conecte el cable de entrada de señal y asegúrelo girando en el sentido de la flecha, como se indica en la imagen.

CONFIGURACIÓN DEL EQUIPO EXTERNO

Conexión con un cable HDMI a HDMI

- 1 Conecte la salida HDMI del PC al conector **HDMI/DVI IN** (ENTRADA HDMI) del equipo.
- 2 Encienda el PC y del equipo.
- 3 Seleccione la fuente de entrada **HDMI** utilizando el botón **INPUT** (ENTRADA) del mando a distancia.

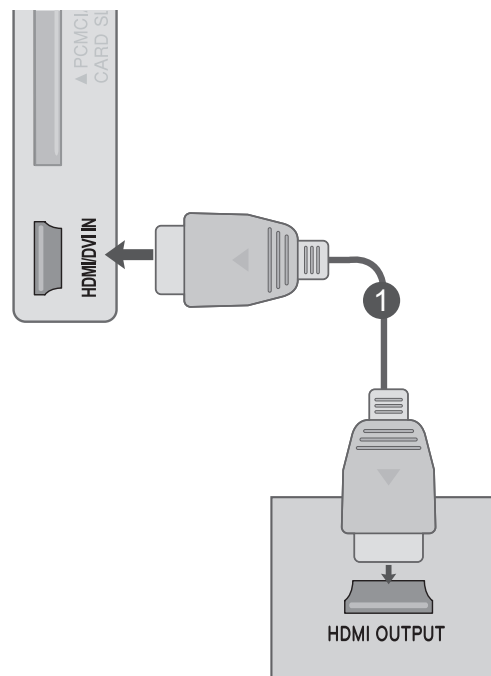

! NOTA

- ▶ Asegúrese de que utiliza un cable HDMI de alta velocidad. Si el cable no es HDMI de alta velocidad, es posible que la pantalla parpadee o que no se muestre ninguna imagen. Utilice un cable HDMI de alta velocidad.
- ▶ Si desea utilizar el modo HDMI-PC, debe configurar la etiqueta de entrada en modo PC.

TAPA POSTERIOR PARA LA ORGANIZACIÓN DE CABLES

Junte los cables con una abrazadera para la sujeción de cables como se muestra en la ilustración.

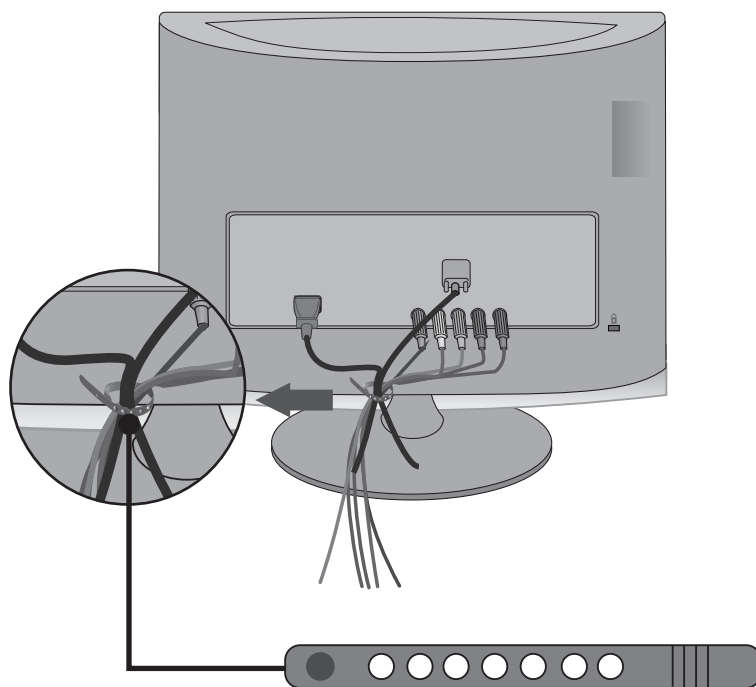

CONFIGURACIÓN DEL EQUIPO EXTERNO

RESOLUCIÓN DE VISUALIZACIÓN ADMITIDA

Modo RGB [PC] / HDMI [PC]

M1962DP

Resolution	Horizontal Frequency(kHz)	Vertical Frequency(Hz)
640 x 480	31,469	59,94
640 x 480	37,5	75
800 x 600	37,879	60,317
800 x 600	46,875	75,0
1024 x 768	48,363	60,0
1280 x 768	47,776	59,87
1360 x 768	47,712	60,015

M2262DP/M2362DP/M2762DP

Resolution	Horizontal Frequency(kHz)	Vertical Frequency(Hz)
720 x 400	31,468	70,08
640 x 480	31,469	59,94
640 x 480	37,5	75
800 x 600	37,879	60,317
800 x 600	46,875	75,0
1024 x 768	48,363	60,0
1024 x 768	60,023	75,029
1152 x 864	67,500	75,000
1280 x 1024	63,981	60,02
1280 x 1024	79,976	75,025
1680 x 1050	64,674	59,883
1680 x 1050	65,290	59,954
1600 x 1200	75,0	60,0
1920 x 1080	67,5	60

M2062DP

Resolution	Horizontal Frequency(kHz)	Vertical Frequency(Hz)
640 x 480	31,469	59,94
640 x 480	37,5	75
800 x 600	37,879	60,317
800 x 600	46,875	75
832 x 624	49,725	64,55
1024 x 768	48,363	60
1024 x 768	60,023	75,029
1280 x 1024	63,981	60,02
1280 x 1024	79,976	75,025
1600 x 900	60	60

● — Sólo modo HDMI [PC]

HDMI/DVI, modo DTV

Resolución	Horizontal Frecuencia (kHz)	Vertical Frecuencia (Hz)
720 x 480	31,469	59,94
	31,5	60
720 x 576	31,25	50
1280 x 720	37,500	50
1280 x 720	44,96	59,94
	45	60
1920 x 1080	33,72	59,94
	33,75	60
1920 x 1080	28,125	50,00
1920 x 1080	27	24
1920 x 1080	33,75	30,00
1920 x 1080	56,250	50
1920 x 1080	67,43	59,94
	67,5	60

Modo Component

Resolución	Horizontal Frecuencia (kHz)	Vertical Frecuencia (Hz)
720 x 480	15,73	59,94
720 x 480	15,75	60,00
720 x 576	15,625	50,00
720 x 480	31,47	59,94
720 x 480	31,50	60,00
720 x 576	31,25	50,00
1280 x 720	44,96	59,94
1280 x 720	45,00	60,00
1280 x 720	37,50	50,00
1920 x 1080	33,72	59,94
1920 x 1080	33,75	60,00
1920 x 1080	28,125	50,00
1920 x 1080	56,25	50
1920 x 1080	67,432	59,94
1920 x 1080	67,5	60,00

! NOTA

- ▶ Haga lo posible por no tener una imagen fija durante mucho tiempo en la pantalla. Las imágenes fijas terminan por quedar impresas para siempre en la pantalla: utilice un salvapantallas siempre que sea posible.
- ▶ Algunas resoluciones introducen interferencias de ruido, franjas verticales y desajustes de contraste y luminosidad en el modo PC. Cambie la resolución del modo PC, modifique la tasa de refresco o ajuste la luminosidad y el contraste desde el menú hasta obtener una imagen clara. Si la tasa de refresco de la tarjeta gráfica del PC no se puede cambiar, cambie de tarjeta gráfica o póngase en contacto con el fabricante de la tarjeta gráfica del PC.
- ▶ La forma de la entrada de sincronización para frecuencias horizontales y verticales es independiente.
- ▶ Conecte el cable de señal desde el puerto de salida del monitor del PC al puerto RGB (PC) de la unidad o el cable de señal desde el puerto de salida HDMI del PC al puerto HDMI/DVI IN (ENTRADA HDMI/DVI) de la unidad.
- ▶ Conecte el cable de audio del PC a la toma de audio de la unidad (los cables de audio no se suministran con la unidad).
- ▶ Si utiliza una tarjeta de sonido, ajuste el sonido del PC si es necesario.
- ▶ Si la tarjeta gráfica del PC no permite la salida simultánea de RGB digital y analógico, para mostrar el PC en la unidad, conecte sólo RGB o HDMI/DVI IN (ENTRADA HDMI/DVI).
- ▶ Si la tarjeta gráfica del PC no emite la señal RGB analógica y digital simultáneamente, ajuste la unidad en RGB o en HDMI (la unidad ajusta el otro modo en Plug & Play automáticamente.)
- ▶ El modo DOS puede no funcionar según la tarjeta de vídeo si se utiliza un cable HDMI a DVI cable.
- ▶ Si utiliza cables RGB-PC demasiado largos, es posible que aparezcan interferencias en la pantalla. Recomendamos utilizar cables de menos de 5 m de longitud. De este modo obtendrá la mejor calidad de imagen.

CONTROL DE RECEPCIÓN DE TV/ PROGRAMAS

FUNCIONES DE LAS TECLAS DEL MANDO A DISTANCIA

Cuando utilice el mando a distancia, oriéntelo hacia el sensor del mando a distancia del equipo.

CONTROL DE RECEPCIÓN DE TV/PROGRAMAS

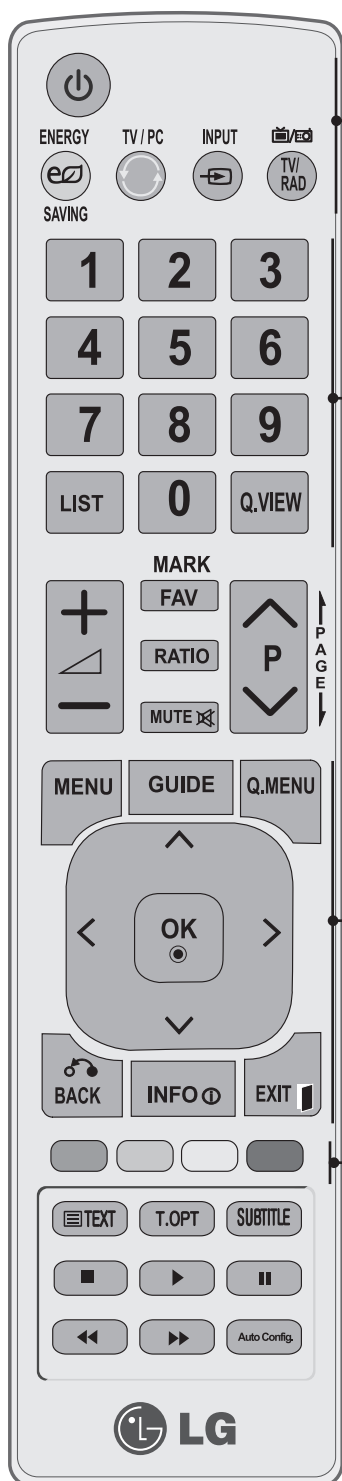

⏻ (ENCENDIDO) Enciende el equipo desde el modo de espera o la apaga para pasar al modo de espera.

ENERGY SAVING (AHORRO DE ENERGÍA) Ajusta el modo de ahorro de energía del equipo. (► página 68)

TV/PC Selecciona el modo de TV o PC.

INPUT (ENTRADA) El modo de entrada externa gira a intervalos regulares.

TV/RAD Seleccione el canal de Radio, TV o Televisión digital (DTV).

Botones numéricos del 0~9 Selecciona un programa. Selecciona los elementos numerados de un menú.

LIST (LISTA) muestra la tabla de programas. (► página 58)

Q.VIEW (MENÚ RÁPIDO) Vuelve al programa visto anteriormente.

MENU (MENÚ RÁPIDO) Selecciona un menú. Borra toda la información mostrada en pantalla y vuelve a la visualización de TV desde cualquier menú. (► página 40)

GUIDE (Guía) Muestra la guía de los programas. (► página 61 a 64)

Q. MENU (MENÚ RÁPIDO) Seleccione la fuente de menú Rápido deseada. (Formato, Diálogos Claros II, Modo de imagen, Modo de sonido, Audio, Temporizador Apagado, Favorito, Dispositivo USB). (► página 39)

TECLAS CENTRALES (Arriba/Abajo/Izquierda/Derecha) Permite desplazarse por los menús en pantalla y ajustar la configuración del sistema según sus preferencias.

ACEPTAR Acepta la selección o muestra el modo actual.

ATRÁS Permite al usuario retroceder un paso en una aplicación interactiva, en EPG o en otra función de interacción del usuario.

INFO ⓘ Muestra la información de la pantalla actual.

EXIT (SALIR) Borra toda la información mostrada en pantalla y vuelve a la visualización de TV desde cualquier menú.

Botones de colores Estos botones se utilizan para el teletexto (sólo para modelos con TELETXT) o Editar programa.

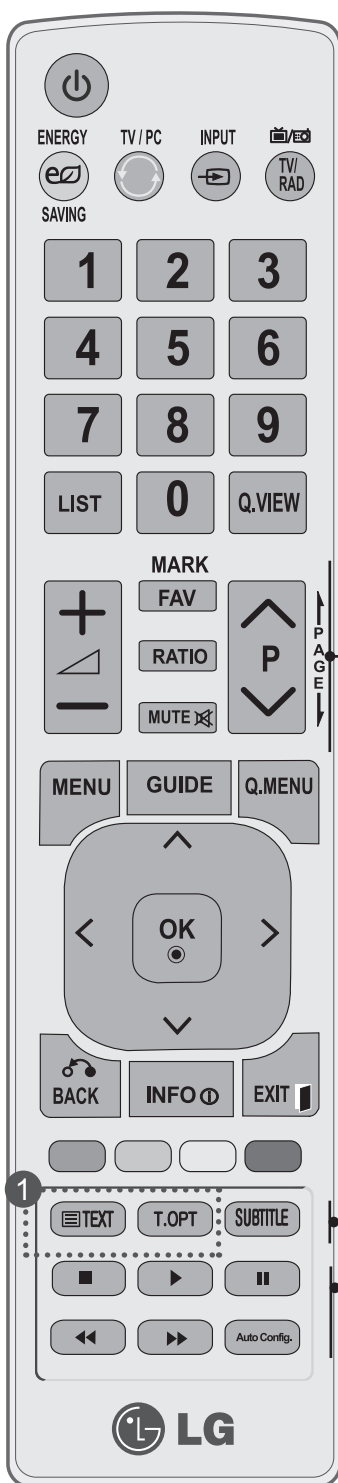

Volumen arriba/abajo Ajusta el volumen.

FAV Muestra el programa favorito seleccionado. (► página 59)

MARK Le permite seleccionar o no programas en el menú USB.

RATIO Selecciona la opción de Formato (Proporción de tamaño) de la imagen.

MUTE (SILENCIO) Activa y desactiva el sonido.

Programa arriba /abajo Selecciona un programa.

PAGE (PÁGINA) Le permite moverse de una pantalla completa de arriba /abajo información a la siguiente.

1 BOTONES DE TELETEXTO Estos botones se utilizan para el teletexto. Para obtener más información, consulte el apartado Teletexto. (► páginas 130 a 131)

SUBTITLE Recuerda la opción de subtítulo seleccionada en (SUBTÍTULOS) modo digital.

Menú USB Menú USB (Photo List y Music List o Movie List). (botones de control)

Config. auto Ajusta automáticamente la posición de la imagen y minimiza la vibración de la imagen.

Instalación de las pilas

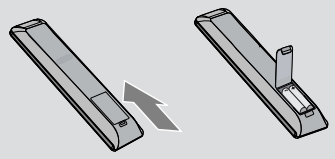

- Abra la tapa del compartimento de las pilas situada en la parte posterior e introduzca las pilas con la polaridad correcta (+ con +, - con -).
- Inserte dos pilas AAA de 1,5 V. No mezcle pilas antiguas y nuevas.
- Cierre la tapa.
- Para retirar las baterías, realice el proceso de instalación en orden inverso.

CONTROL DE RECEPCIÓN DE TV/PROGRAMAS

ENCENDIDO Del equipo

- Para poder utilizar todas sus funciones, el televisor debe estar encendido.

- 1 Primero, conecte correctamente el cable de alimentación.
En ese momento, el televisor pasará al modo de espera.
- 2 Para encender el televisor desde el modo de espera, pulse los botones ϕ / I, INPUT (ENTRADA) o los botones P \wedge v del equipo, o pulse los botones de ENCENDIDO, INPUT (ENTRADA) P \wedge v o los botones NUMÉRICOS del mando a distancia y del equipo se encenderá.

Configuración de inicialización

Si el menú OSD (visualización en pantalla) se muestra en la pantalla después de encender del equipo, puede ajustar **Idioma**, **Configuración de modo**, **País** o **Fijar clave** (si Francia está seleccionado en País), **Sintonización auto**.

Nota:

- a. Si lo cierra sin completar la configuración inicial, el menú Reajuste fabrica puede mostrarse de nuevo.
- b. Pulse el botón BACK (ATRÁS) para cambiar la pantalla de visualización actual y volver a la pantalla anterior.
- c. En aquellos países sin estándares de emisión digital confirmados, algunas de las características de la televisión digital puede que no funcionen, según el entorno de la emisión digital.
- d. El modo "Uso en casa" es más idóneo para controlar los entornos domésticos y se configura como el modo básico de este televisor.
- e. El modo "Demo Tienda" se ha creado como tal para el entorno de la tienda. El modo "Demo Tienda" se inicializa en la calidad del vídeo configurado por esta empresa tras un período específico de tiempo cuando el usuario cambia los datos de la calidad del vídeo de forma aleatoria.
- f. El modo (Uso en casa, Demo Tienda) puede cambiarse con la opción Configuración de modo en el menú OPCIÓN.
- g. Si se selecciona Francia en País, la contraseña no será '0', '0', '0', '0' sino '1', '2', '3', '4'.

SELECCIÓN DE PROGRAMAS

- 1 Pulse el botón P \wedge v o los botones NUMÉRICOS para seleccionar un número de programa.

AJUSTE DEL VOLUMEN

- 1 Pulse el botón \triangle + o - para ajustar el volumen.
- 2 Si desea silenciar el sonido, pulse el botón **MUTE** (SILENCIO).

Puede cancelar esta función pulsando los botones **MUTE** (SILENCIO), \triangle + , -.

MENÚ RÁPIDO

El menú en pantalla del televisor (OSD) puede no coincidir exactamente con las imágenes incluidas en este manual.

Q.Menu (Menú rápido) contiene las características que los usuarios utilizan con más frecuencia.

- Formato:** selecciona el formato de imagen deseado. Para ajustar el zoom, seleccione 14:9, Zoom y Zoom cine en el menú Ratio. Tras realizar el ajuste del zoom, la pantalla volverá al menú Rápido.
- Diálogos Claros II:** diferencia entre distintos registros de la voz humana, lo que permite al usuario escuchar las voces con mayor claridad.
- Modo de imagen:** selecciona el modo de imagen deseado.
- Modo de sonido:** característica que configura automáticamente la combinación de sonidos a fin de mejorar las imágenes visualizadas. Selecciona el modo de sonido deseado.
- Audio:** selecciona la salida de sonido.
- Temporizador Apagado:** define el temporizador apagado.
- Favorito:** selecciona el programa favorito.
- Dispositivo USB:** selecciona Expulsar para extraer el dispositivo USB.

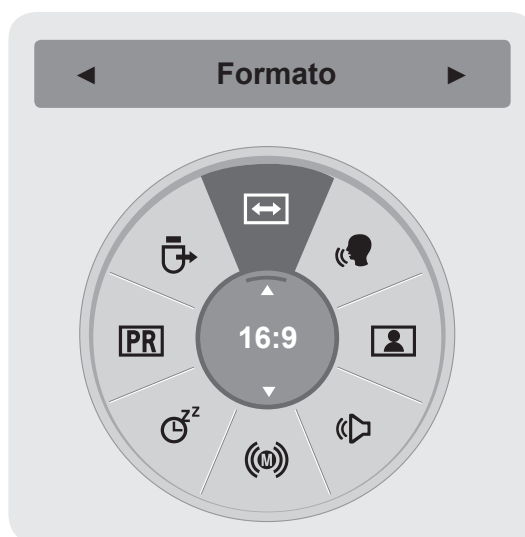

- 1

 Visualización de cada menú.
- 2

 Selección de la Fuente deseada.
- 3

- Pulse el botón **BACK** (ATRÁS) para volver a la pantalla del menú anterior.



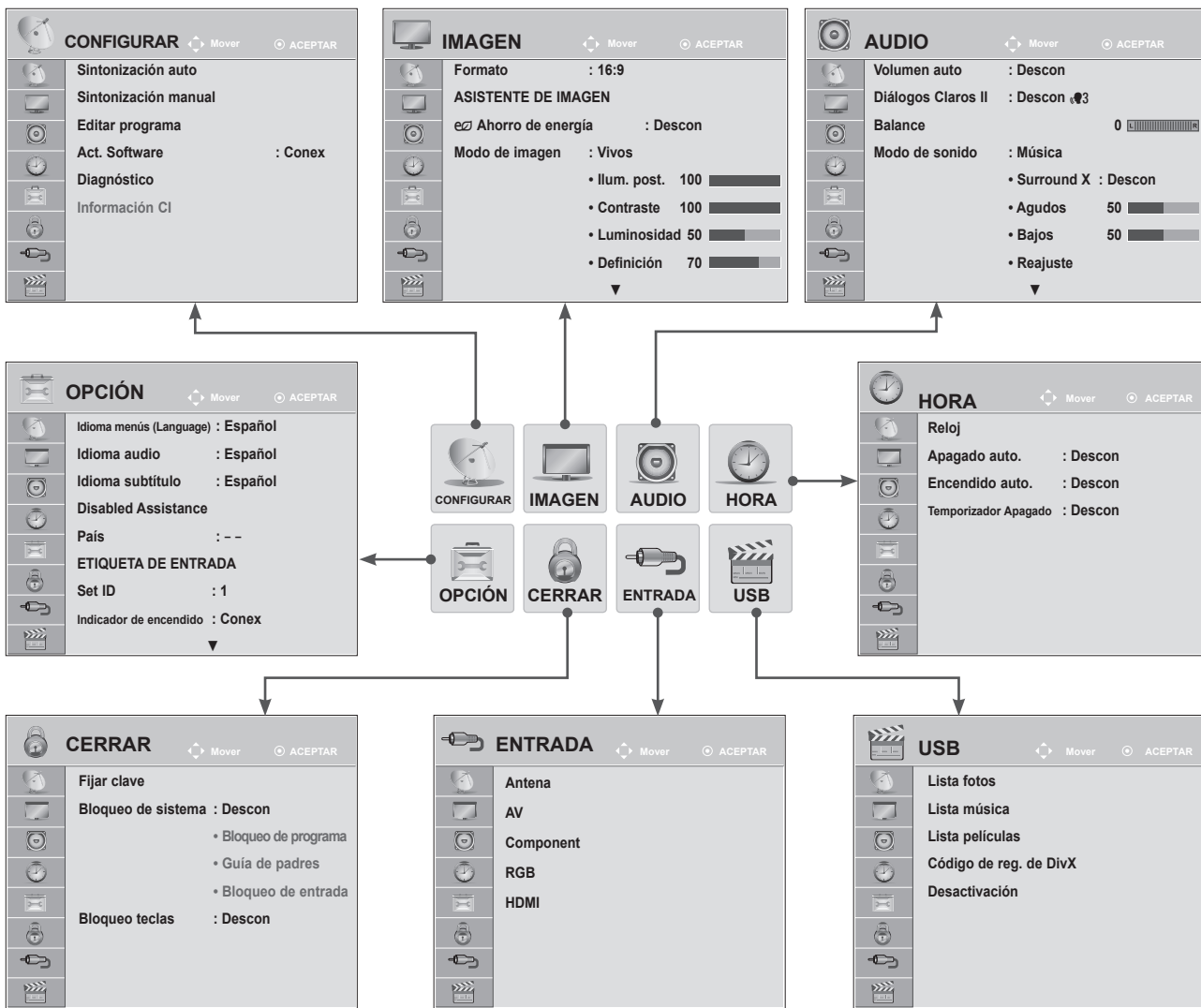

CONTROL DE RECEPCIÓN DE TV/PROGRAMAS

SELECCIÓN Y AJUSTE DE MENÚS EN PANTALLA

La visualización en pantalla (OSD) del equipo puede variar ligeramente de la mostrada en este manual.



CONTROL DE RECEPCIÓN DE TV/PROGRAMAS

- 1   Visualización de cada menú.
- 2   Selección de un elemento del menú.
- 3  Se mueve al menú emergente.

- Pulse los botones **MENU** (MENÚ) o **EXIT** (SALIR) para cerrar la ventana del menú.
- Pulse el botón **BACK** (ATRÁS) para volver a la pantalla del menú anterior.

! NOTA

► No se pueden utilizar **Información CI** en el modo analógico.

AJUSTE AUTOMÁTICO DE PROGRAMAS





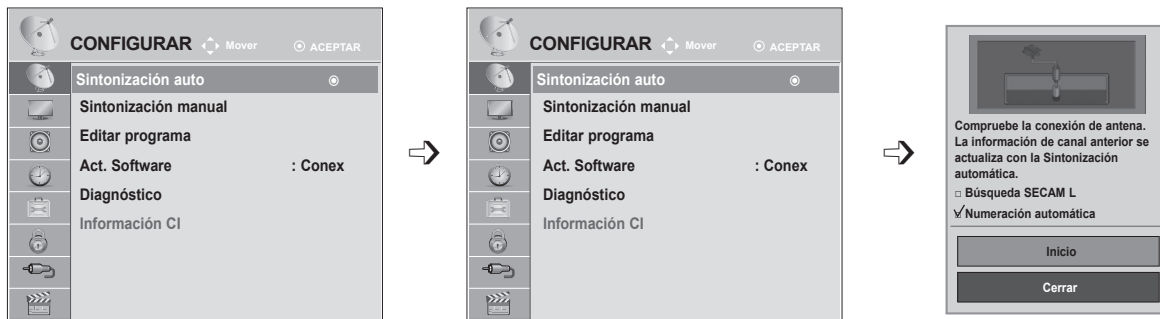

(Para países que no sean Finlandia, Suecia, Dinamarca y Noruega)

Utilícelo para buscar y almacenar automáticamente todos los programas.

Cuando inicie la programación automática, toda la información de servicio almacenada previamente se eliminará.

El número máximo de programas que pueden guardarse es de 1000. Pero el número puede ser ligeramente diferente dependiendo de la señal de emisión.



- 1   Seleccione **CONFIGURAR**.
- 2   Seleccione **Sintonización auto**.
- 3   Seleccione **Antena**.
- 4  Ejecute **Sintonización auto**.

- Utilice los botones **NUMÉRICOS** para introducir una contraseña de cuatro dígitos en **Bloqueo de sistema**, "Conex".
- Si desea seguir con la sintonización automática, seleccione **Inicio** con el botón $\wedge \vee$. A continuación, pulse el botón OK (ACEPTAR). De lo contrario, seleccione Cerrar.
- **Numeración automática**: decida si desea usar los números para los canales tal y como los envían las cadenas de TV para su sintonización.
- Al seleccionar **Italia** en el menú País, si el menú emergente se muestra cuando se origina un programa con problemas tras la sintonización automática, seleccione la emisora para resolver el número de programa con problemas.

- Pulse los botones **MENU** (MENÚ) o **EXIT** (SALIR) para cerrar la ventana del menú.
- Pulse el botón **BACK** (ATRÁS) para volver a la pantalla del menú anterior.

CONTROL DE RECEPCIÓN DE TV/PROGRAMAS

AJUSTE AUTOMÁTICO DE PROGRAMAS

(Sólo para Finlandia, Suecia, Dinamarca y Noruega)







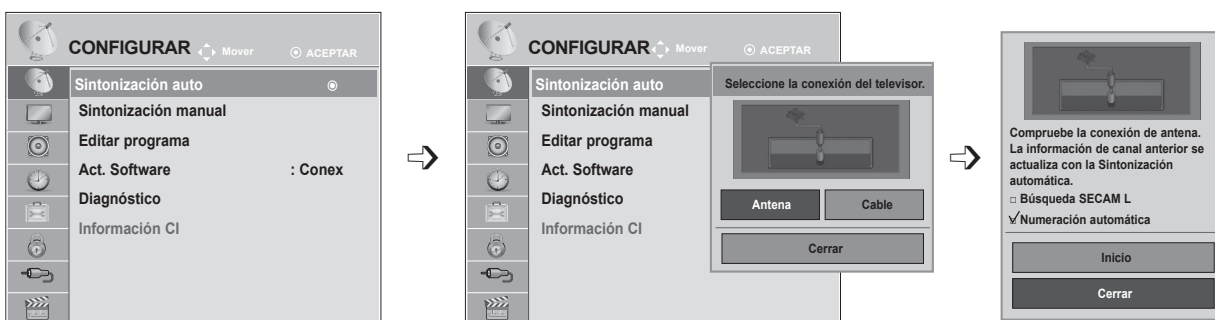

La sintonización automática de DVB-C es un menú para los usuarios de países que disponen del cable DVB.

Utilícelo para buscar y almacenar automáticamente todos los programas.

Cuando inicie la programación automática, toda la información de servicio almacenada previamente se eliminará.

Si desea seleccionar la **antena**:



- 1   Seleccione **CONFIGURAR**.
- 2   Seleccione **Sintonización auto**.
- 3   Seleccione **Antena**.
- 4   Seleccione **Inicio**.
- 5  Ejecute **Sintonización auto**.

- Utilice los botones **NUMÉRICOS** para introducir una contraseña de cuatro dígitos en **Bloqueo de sistema**, "Conex".
- Si desea seguir con la sintonización automática, seleccione **Inicio** con el botón $\wedge \vee$. A continuación, pulse el botón OK (ACEPTAR). De lo contrario, seleccione Cerrar.
- **Numeración automática**: decida si desea usar los números para los canales tal y como los envían las cadenas de TV para su sintonización.

- Pulse los botones **MENU** (MENÚ) o **EXIT** (SALIR) para cerrar la ventana del menú.
- Pulse el botón **BACK** (ATRÁS) para volver a la pantalla del menú anterior.

Si desea seleccionar el **cable**:

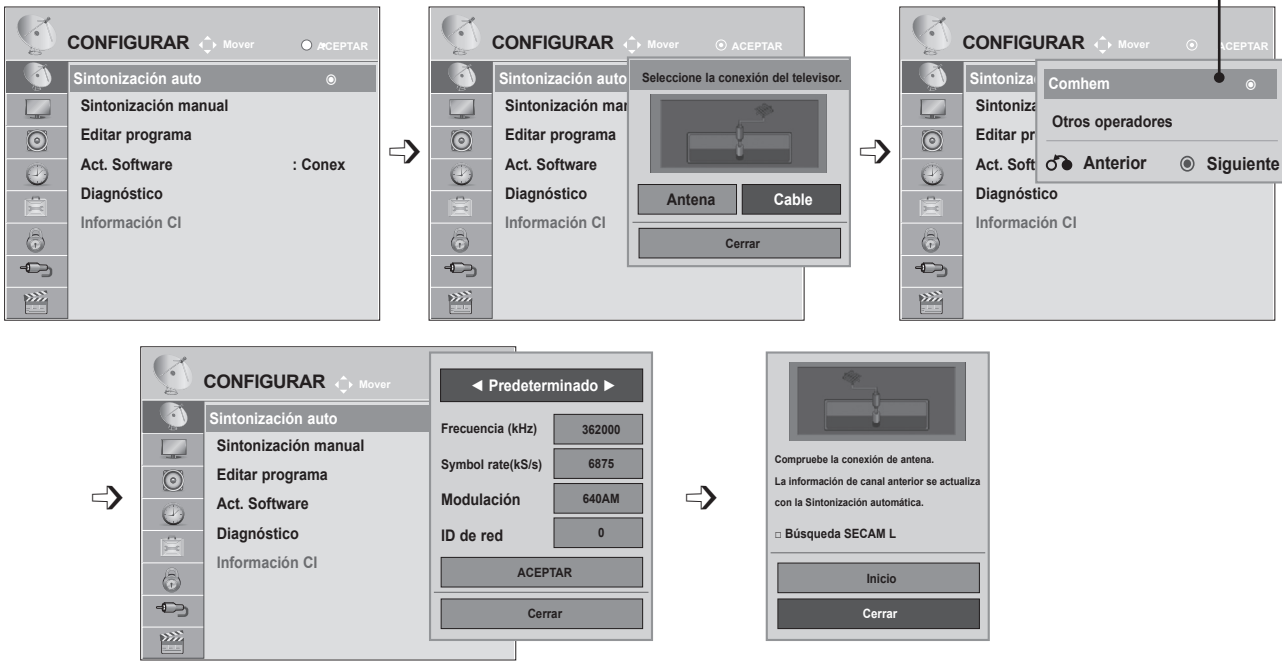

- 1 Seleccione **CONFIGURAR**.
- 2 Seleccione **Sintonización auto**.
- 3 Seleccione **Cable**.
- 4 Seleccione entre **Comhem** u **Otros operadores**.
- 5 Seleccione **Predeterminado**, **Completa** o **Usuario**.
- 6 Realice los ajustes apropiados. (Excepto en el caso del modo **Completa**.)

- 7 Seleccione **Cerrar**.
- 8 Seleccione **Inicio**.
- 9 Ejecute **Sintonización auto**.

- Utilice los botones **NUMÉRICOS** para introducir una contraseña de cuatro dígitos en **Bloqueo de sistema**, "Conex".
- Si desea seguir con la sintonización automática, seleccione **Inicio** con el botón $\wedge \vee$. A continuación, pulse el botón OK (ACEPTAR). De lo contrario, seleccione Cerrar.
- **Numeración automática**: decida si desea usar los números para los canales tal y como los envían las cadenas de TV para su sintonización.

- Pulse los botones **MENU** (MÉNÚ) o **EXIT** (SALIR) para cerrar la ventana del menú.
- Pulse el botón **BACK** (ATRÁS) para volver a la pantalla del menú anterior.

CONTROL DE RECEPCIÓN DE TV/PROGRAMAS

- Al seleccionar el **cable**, la pantalla de selección **Operador del servicio de cable** puede diferir o no existir por la situación del cable en el país correspondiente.
- La ventana emergente para seleccionar el **Operador del servicio** sólo se muestra inicialmente en 3 casos: al acceder al menú **Configuración inicial** al cambiar de **Antena** a **Cable** o al acceder al menú después de cambiar **País**.
- Si desea elegir el **Operador del servicio** de un modo diferente a los 3 casos anteriores, puede hacerlo seleccionado: **CONFIGURAR -> Configuración cable DTV -> Operador del servicio**.

- Operadores de atención al cliente que han obtenido la certificación: Suecia (Comhem) y Dinamarca (YouSee y Stofa).
- Si no hay ningún operador de atención al cliente que desee, seleccione **Otros operadores**.
- Si selecciona Otros operadores o el país seleccionado sólo admite otros operadores, es posible que la búsqueda de todos los canales lleve algún tiempo. También es posible que no se busquen todos los canales.

Si no aparece alguno de los canales, siga los pasos que se indican a continuación:

1. **CONFIGURAR** → **Sintonización auto** → **Cable**

2. Introduzca valores adicionales, como la frecuencia, la velocidad de símbolo, la modulación y el ID de red.

(Puede consultar con su proveedor de servicios de cable la información anterior.)

Para buscar todos los programas disponibles rápida y correctamente son necesarios los siguientes valores.

Los valores usados normalmente se incluyen como “predeterminados”.

Sin embargo, para conocer la configuración correcta, pregunte al proveedor del servicio de cable.

Si selecciona Full durante la sintonización automática en el modo de cable DVB, se buscará a través de todas las frecuencias para encontrar canales disponibles.

En caso de que no se busque el programa tras seleccionar la opción Default (Predeterminada), lleve a cabo la búsqueda con la opción Full (Completa).

Sin embargo, la sintonización automática llevará bastante tiempo si se selecciona la opción Full para buscar el programa.

- **Frecuencia:** introduzca un rango de frecuencias definido por el usuario.
- **Symbol rate:** introduzca una velocidad de símbolo definida por el usuario (velocidad de símbolo: velocidad a la que un dispositivo como un módem envía símbolos a un canal).
- **Modulación:** introduzca una modulación definida por el usuario. (Modulación: Carga de señales de audio o vídeo en la transportadora).
- **ID de red:** identificador único asignado a cada usuario.

AJUSTE AUTOMÁTICO DE PROGRAMAS

Si selecciona "- -" como ajuste de país (a excepción de Finlandia, Suecia, Dinamarca y Noruega)

Para visualizar DVB-C en países que no sean Finlandia, Suecia, Dinamarca y Noruega, seleccione "- -" como **País** en **OPCIÓN**.

Puede seleccionar el modo Usuario o **Completa** en **Sintonización auto**.

Puede que sea necesario cambiar la información de frecuencia doméstica correspondiente al sintonizar el modo Usuario. Además, la información correspondiente depende del operador del servicio (SO) de cable en servicio.

Durante la sintonización del modo **Completa**, puede que algunos canales estén restringidos para algunos operadores del servicio (SO) de cable, por lo que la sintonización puede durar bastante tiempo.

Nota

- ▶ El proveedor de cable puede cargarle gastos por sus servicios o exigirle que acepte sus términos y condiciones comerciales.
- ▶ Puede que el cable de DVB-C no funcione correctamente con algunos proveedores de cable.
- ▶ No se garantiza la compatibilidad con las emisiones de cable digital de DVB-C.





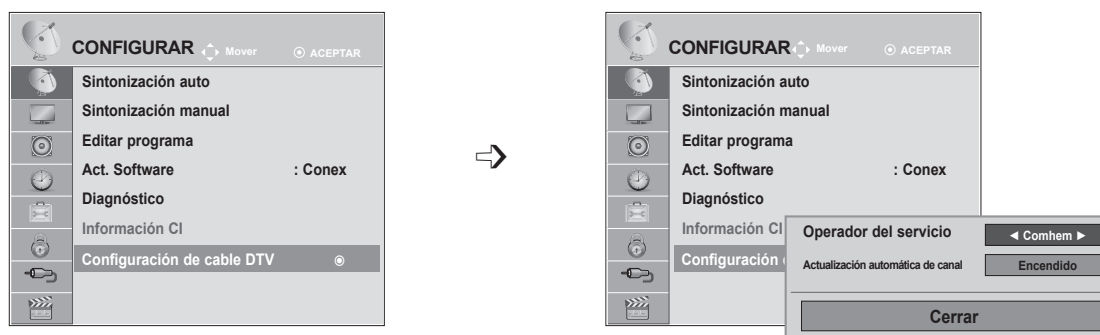

CONTROL DE RECEPCIÓN DE TV/PROGRAMAS

CONFIGURACIÓN DE CABLE DTV (SÓLO EN EL MODO DE CABLE)

El rango que puede seleccionar un usuario desde el menú del operador de servicio depende del número de operadores de servicio existentes en cada país, y si el número de operadores de servicio compatibles en cada país es 1, la función correspondiente se convierte en no-activación.

Después de cambiar el operador del servicio, se mostrará una ventana de advertencia en la que se indica que el mapa del canal se eliminará al pulsar el botón **OK** (ACEPTAR) o al seleccionar Cerrar, y la ventana emergente de sintonización automática aparecerá al seleccionar "**SÍ**".



- 1   Seleccione **CONFIGURAR**.
- 2   Seleccione **Configuración cable DTV**.
- 3   Seleccione **Operador del servicio** o **Actual. automática de canal**.
- 4  Seleccione la fuente que desee.

- Si selecciona Cable, puede ver el menú Configuración cable DTV.
- Cuando Actual. automática de canal esté en Conex, la información del canal se actualizará automáticamente cada vez que cambie la información de la red.
- Si la opción Actualización automática del canal se establece en Descon, no se actualizará la información del canal.







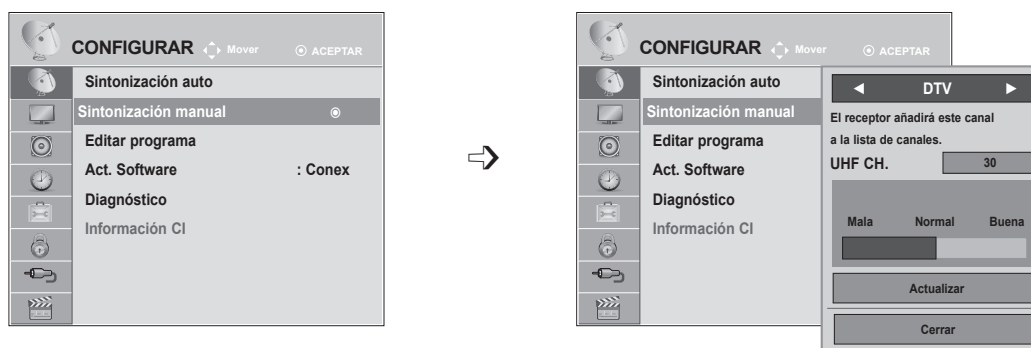

- Pulse los botones **MENU** (MENÚ) o **EXIT** (SALIR) para cerrar la ventana del menú.
- Pulse el botón **BACK** (ATRÁS) para volver a la pantalla del menú anterior.

SINTONIZACIÓN MANUAL DE PROGRAMAS (EN MODO DIGITAL)

La sintonización manual permite añadir manualmente un programa a la lista de programas.

(Para países que no sean Finlandia, Suecia, Dinamarca y Noruega, y en el caso de que se seleccione el modo de antena, si Finlandia, Suecia, Dinamarca, Noruega o "--" se eligen como país)



- 1   Seleccione **CONFIGURAR**.
- 2   Seleccione **Sintonización manual**.
- 3   Seleccione **DTV**.
- 4   Seleccione el número de canal deseado.







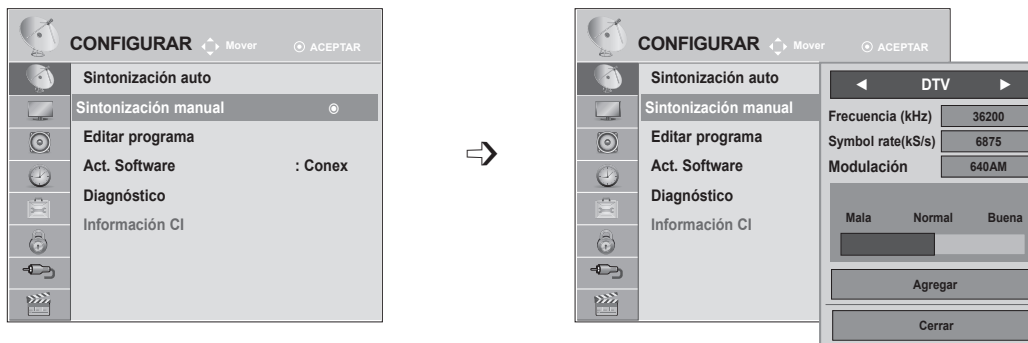

- Utilice los botones **NUMÉRICOS** para introducir una contraseña de cuatro dígitos en **Bloqueo de sistema**, "Conex".

- Pulse los botones **MENU** (MENÚ) o **EXIT** (SALIR) para cerrar la ventana del menú.
- Pulse el botón **BACK** (ATRÁS) para volver a la pantalla del menú anterior.

CONTROL DE RECEPCIÓN DE TV/PROGRAMAS

(En el caso de que se seleccione el modo de cable (modo de cable DVB) si Finlandia, Suecia, Dinamarca, Noruega o "--" se eligen como país)



- 1   Seleccione **CONFIGURAR**.
- 2   Seleccione **Sintonización manual**.
- 3   Seleccione **DTV**.
- 4    Seleccione el número de canal deseado.

- Utilice los botones **NUMÉRICOS** para introducir una contraseña de cuatro dígitos en **Bloqueo de sistema**, "Conex".
- **Symbol rate**: introduzca una velocidad de símbolo definida por el usuario (velocidad de símbolo: velocidad a la que un dispositivo como un módem envía símbolos a un canal).
- **Modulación**: introduzca una modulación definida por el usuario (modulación: carga de señales de audio o vídeo en la transportadora).

- Pulse los botones **MENU** (MENÚ) o **EXIT** (SALIR) para cerrar la ventana del menú.
- Pulse el botón **BACK** (ATRÁS) para volver a la pantalla del menú anterior.

Los modos de frecuencia, velocidad de símbolo y modulación son necesarios para añadir un programa correctamente en el modo de cable DVB. Póngase en contacto con el proveedor de servicios de cable para obtener información acerca de los valores correctos.

SINTONIZACIÓN MANUAL DE PROGRAMAS (EN MODO ANALÓGICO)

Esta función le permite introducir de forma manual las emisoras y disponerlas en el orden que usted prefiera.

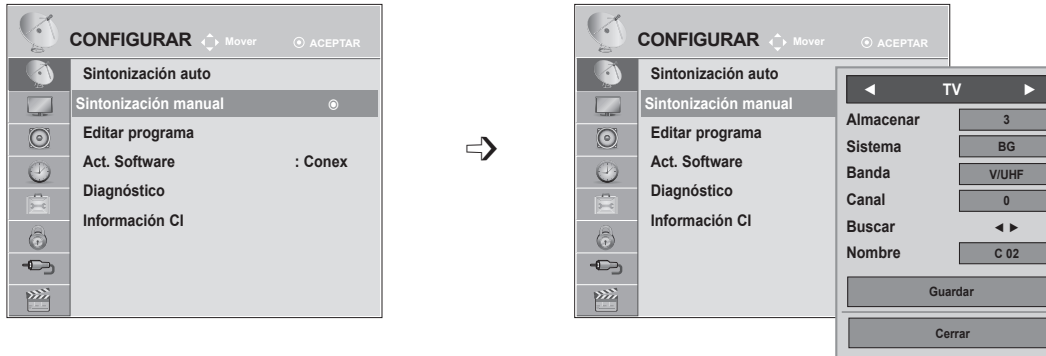

- 1 Seleccione **CONFIGURAR**.
- 2 Seleccione **Sintonización manual**.
- 3 Seleccione **TV**.
- 4 o Seleccione el número de canal deseado.
- 5 Seleccione un sistema de **televisión**.

- 6 Seleccione **V/UHF** o **Cable**.
- 7 o Seleccione el número de canal deseado.
- 8 Inicie la búsqueda.
- 9 Seleccione **Guardar**.

- Pulse los botones **MENU** (MENÚ) o **EXIT** (SALIR) para cerrar la ventana del menú.
- Pulse el botón **BACK** (ATRÁS) para volver a la pantalla del menú anterior.





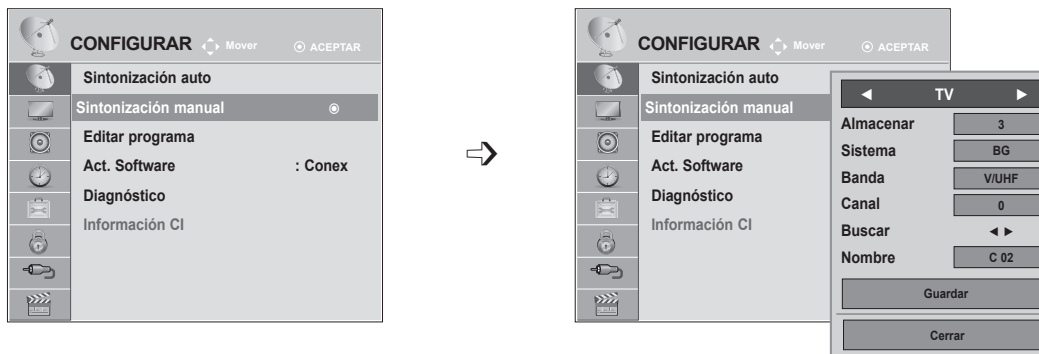









- Utilice los botones NUMÉRICOS para introducir una contraseña de cuatro dígitos en **Bloqueo de sistema, "Conex"**.
- **L**: SECAM L/L (Francia)
BG: PAL B/G, SECAM B/G (Europa / Europa Oriental / Asia / Nueva Zelanda / Oriente Medio / África / Australia)
I: PAL I/II (Reino Unido / Irlanda / Hong Kong / Sudáfrica)
DK: PAL D/K, SECAM D/K (Europa Oriental / China / África / CEI)
- Para guardar otro canal, repita los pasos 4 a 9.

CONTROL DE RECEPCIÓN DE TV/PROGRAMAS



■ Asignación nombres de emisoras

Le permitirá asignar un nombre de canal compuesto por cinco caracteres a cada número de programa.

-   Seleccione **CONFIGURAR**.
-   Seleccione **Sintonización manual**.
-   Seleccione **TV**.
-   Seleccione **Nombre**.
-   Seleccione la posición y elija el segundo carácter, etc.
Puede utilizar el abecedario, de la A a la Z, los números del 0 al 9, +/-, y el espacio en blanco.
-   Seleccione **Cerrar**.
-   Seleccione **Guardar**.

- Pulse los botones **MENU** (MENÚ) o **EXIT** (SALIR) para cerrar la ventana del menú.
- Pulse el botón **BACK** (ATRÁS) para volver a la pantalla del menú anterior.

EDICIÓN DE PROGRAMAS





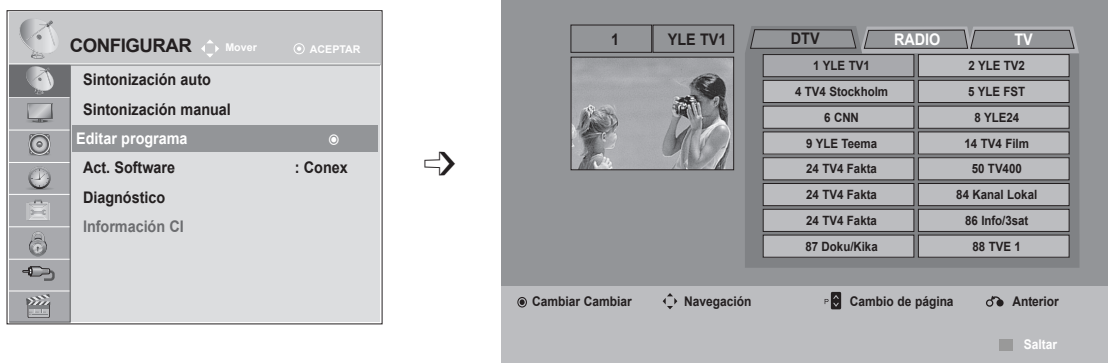

Si se omite un número de programa, significa que no es posible seleccionarlo con el botón **P** ^ v durante la visualización del equipo.

Si desea seleccionar el programa omitido, introduzca directamente el número del programa con los **botones NUMÉRICOS** o selecciónelo en el menú Editar programa.

Esta función permite omitir programas almacenados

Puede cambiar de número de programa mediante la función Mover, si no está seleccionada la opción Numeración automática al iniciar la función Sintonización auto.



- 1   Seleccione **CONFIGURAR**.
- 2   Seleccione **Editar programa**.
- 3  Introduzca el valor correspondiente en **Editar programa**.
- 4  Seleccione un programa a guardar o a omitir.



- Utilice los botones **NUMÉRICOS** para introducir una contraseña de cuatro dígitos en **Bloqueo de sistema, "Conex"**.

- Pulse los botones **MENU** (MENÚ) o **EXIT** (SALIR) para cerrar la ventana del menú.
- Pulse el botón **BACK** (ATRÁS) para volver a la pantalla del menú anterior.

CONTROL DE RECEPCIÓN DE TV/PROGRAMAS

EN EL MODO DTV/RADIO

■ Saltar un número de Programa

- 1  Seleccione un número de programa a omitir.
- 2  Cambia el color del número de programa a azul.
- 3  Liberar.





- Cuando es necesario omitir programas, el programa omitido se muestra en azul; cuando vea del equipo, estos programas no se seleccionarán al utilizar el botón P ^ v.
- Si quiere seleccionar el número de programa omitido, introduzca directamente el número de programa con los botones NUMÉRICOS o selecciónelo en el menú de edición de programas o EPG.

EN EL MODO TV

Esta función le permite borrar u omitir los programas almacenados.





También podrá mover algunos canales y utilizar otros números de programa.

■ Borrar un programa

- 1  Seleccione un número de programa a omitir.
- 2  Cambia el color del número de programa a rojo.
- 3  Eliminar.  Liberar.

- Si se borra el programa seleccionado, todos los demás programas cambiarán una posición.

■ Desplazamiento de un programa



- 1  Seleccione un número de programa a omitir.
- 2   Cambia el color del número de programa a verde.
- 3  Liberar.

■ Autor Sort (Clasificación automática)

- 1  Inicio de Auto Sort (Clasificación automática).

- Tras activar una vez la opción de clasificación automática, ya no podrá editar los programas.

■ Saltar un número de Programa

- 1  Seleccione un número de programa a omitir.
- 2  Cambia el color del número de programa a azul.
- 3  Liberar.





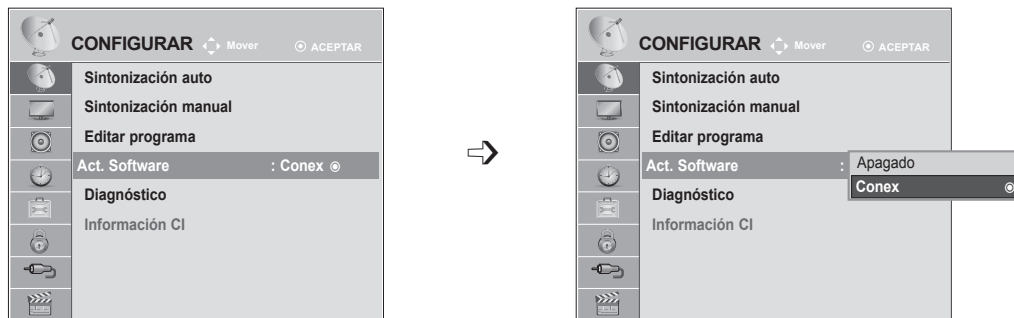

- Cuando se omite un número de programa, significa que no podrá seleccionarlo mediante el botón P ^ v durante el funcionamiento normal del equipo.
- Si quiere seleccionar el número de programa omitido, introduzca directamente el número de programa con los botones NUMÉRICOS o selecciónelo en el menú de edición de programas o EPG.

CONTROL DE RECEPCIÓN DE TV/PROGRAMAS

ACTUALIZACIÓN DE SOFTWARE

La opción Act. software significa que el software se puede descargar mediante el sistema de emisión digital terrestre.



-   Seleccione **CONFIGURAR**.
-   Seleccione **Sintonización manual**.
-   Seleccione **Conex** o **Descon**.
 - Si selecciona **Conex**, aparecerá un cuadro de confirmación para notificar al usuario de la detección de nuevo software.
-  Guardar.

* Consideraciones al configurar "Act. Software"

A veces, la transmisión de información de software digital actualizada generará el siguiente menú en la pantalla del equipo.

Seleccione Sí mediante el botón < > y verá la siguiente imagen.

Una vez que la actualización de software haya finalizado, el sistema se reiniciará.

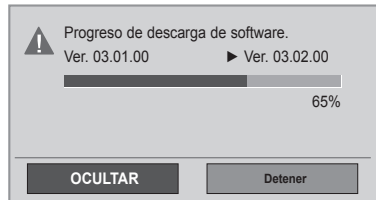
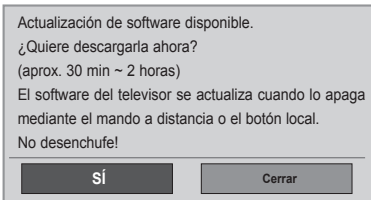

Actualización sencilla: para el canal de actualización actual

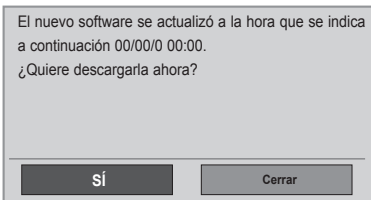

Si se apaga, se inicia la descarga.

Si se conecta la alimentación mientras se está produciendo la actualización, se muestra el estado de progreso.

Actualización programada: para el canal de actualización programada Cuando el menú Act. Software está en "**Descon**", aparece el mensaje que indica que se cambie a "**Conex**".

- Durante el proceso de actualización del software, tenga en cuenta lo siguiente:
 - No se debe desconectar la unidad.
 - No se debe apagar del equipo.
 - No se debe desconectar la antena.
 - Después de la actualización del software, puede confirmar la versión del software actualizado en el menú Diagnóstico.
 - Puede tardar unas horas en descargar el software, por lo que debe asegurarse de que la alimentación permanece conectada durante la descarga.

CONTROL DE RECEPCIÓN DE TV/PROGRAMAS

DIAGNÓSTICO





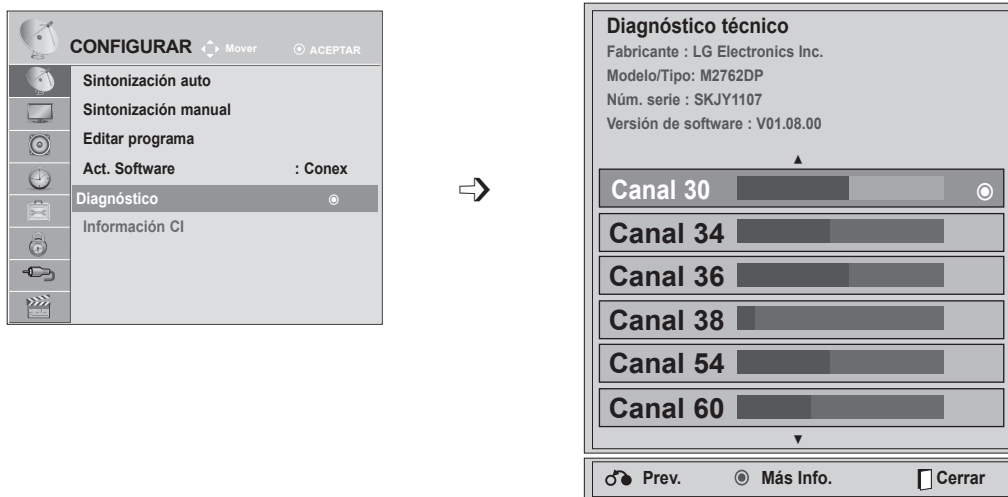

Esta función permite consultar información sobre el fabricante, modelo y tipo, número de serie y versión del software.

Aparece la información y la intensidad de la señal del *MUX sintonizado.

Aparece la información de señal y el nombre de servicio del MUX seleccionado.

(*MUX: Un directorio superior de canales en emisión digital [un solo MUX contiene varios canales]).



-   Seleccione **CONFIGURAR**.
-   Seleccione **Diagnóstico**.
-  Muestra el fabricante, el modelo/tipo, el número de serie y la versión de software.
-   Muestra la información sobre el canal.

- Pulse los botones **MENU** (MENÚ) o **EXIT** (SALIR) para cerrar la ventana del menú.
- Pulse el botón **BACK** (ATRÁS) para volver a la pantalla del menú anterior.

INFORMACIÓN CI [INTERFAZ COMÚN]

Esta función permite ver determinados servicios de abono (de pago). Si extrae el módulo CI, no podrá ver este tipo de servicios de pago.

Con el módulo insertado en la ranura CI sí se puede acceder al menú del módulo.

Para adquirir un módulo y una tarjeta inteligente, póngase en contacto con su distribuidor. No inserte y extraiga con frecuencia el módulo CI de la unidad. Podría provocar problemas. Si la unidad está encendida al insertar el módulo CI, normalmente no se escuchará el sonido.

Esto puede ser incompatible con el módulo de CI y las tarjetas inteligentes.

La función CI (Interfaz común) puede no aplicarse según las condiciones de emisión cada país.

Cuando utilice un módulo CAM (Conditional Access Module, módulo de acceso condicional), asegúrese de que cumpla los requisitos de DVB-CI o CI plus.

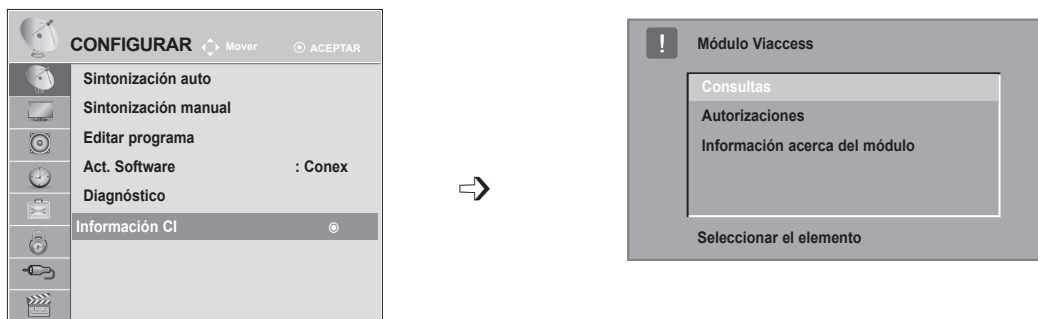

- Este menú OSD sólo se proporciona como ejemplo y es posible que las opciones y el formato de la pantalla varíen según el proveedor de servicios digitales de pago.
- Su proveedor puede cambiar la pantalla del menú CI (interfaz común) y el tipo de servicio.

- 1 Seleccione **CONFIGURAR**.
- 2 Seleccione **Información CI**.
- 3 Seleccione el elemento deseado: Información del módulo, información de la tarjeta inteligente, idioma, descarga de software, etc.
- 4 Guardar.

- Pulse el botón **BACK** (ATRÁS) para volver a la pantalla del menú anterior.

CONTROL DE RECEPCIÓN DE TV/PROGRAMAS

SELECCIÓN DE LA LISTA DE PROGRAMAS

Usted puede comprobar los programas almacenados en memoria, mediante la tabla de programas.

Breve glosario

 Se muestra en el programa bloqueado.

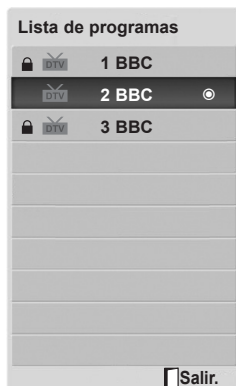



■ Para visualizar la lista de programas

-  Visualización de Lista de programas.

- Puede que encuentre algunos nombres de programas en azul. Son omitidos durante la programación automática o en el modo de edición de programas.
- Algunos programas cuyo número de canal aparece en la tabla de programas indican que no se ha asignado nombre de canal.



■ Seleccionar un programa en la tabla de programas

-  Seleccione un programa.
-  Cambie al número del programa elegido.



El modo cambiará entre TV, DTV y Radio del programa que está viendo en ese momento.

■ Avance por una lista de programas

-  Pase las páginas.
-  Vuelva a la visualización normal del televisor.

CONFIGURACIÓN DE PROGRAMA FAVORITO

■ Selección del programa favorito

La función de programa favorito es una cómoda función que le permite pasar rápidamente a programas de su elección sin tener que esperar a que del equipo pase por todos los programas intermedios.



1  o  Seleccione el programa que desee.

2   Seleccione **Favorito**.

3  Seleccione **Favorito**.

4  Regresar a ver del equipo.

- De esta manera, se incluirá automáticamente el programa seleccionado en la lista de programas favoritos.

■ Visualización de la lista de programas favoritos

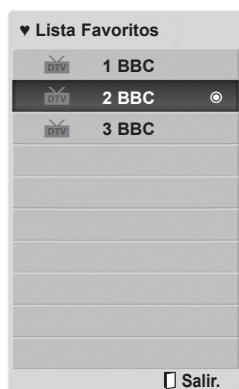

3  Mostrar la lista de programas favoritos.

CONTROL DE RECEPCIÓN DE TV/PROGRAMAS

LISTA DE ENTRADA

HDMI, AV, COMPONENT y **RGB** se pueden reconocer mediante un dispositivo de detección para su activación posterior cuando un dispositivo externo aprueba su tensión.

Al utilizar el botón **TV/RAD** (TV/RADIO) se podrá mover desde una entrada externa a una entrada de radiofrecuencia y al último programa visualizado en el modo **DTV/RADIO/TV**.

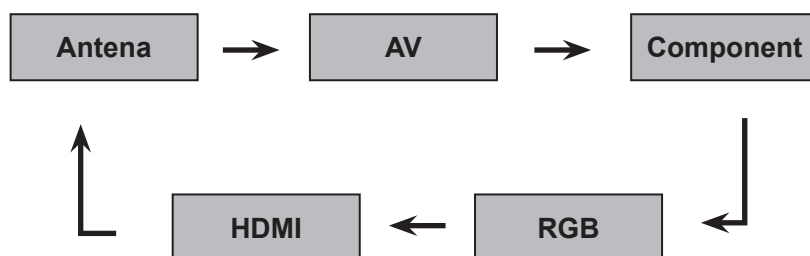

1



Seleccione la fuente de entrada.

- **Antena o Cable** : seleccione esta opción mientras visualiza DTV/TV. (La entrada de cable digital está disponible sólo en Finlandia, Suecia y cuando se selecciona "--" como país.)
- **AV** : seleccione esta opción al ver VCR o un equipo externo.
- **Component** : seleccione esta opción al utilizar un DVD o un receptor digital, según el conector.
- **RGB** : seleccione esta opción cuando utilice un PC, según el conector.
- **HDMI** : seleccione esta opción al utilizar un DVD, un PC o un receptor digital, según el conector.













EPG (GUÍA ELECTRÓNICA DE PROGRAMACIÓN) (SÓLO EN MODO DIGITAL)

Este sistema cuenta con una guía electrónica de programación (EPG) para ayudarle en la navegación por todas las posibles opciones de visualización.

La EPG proporciona información relativa a listados de programas, horas de inicio y fin, etc., para todos los servicios disponibles. Además, la EPG suele contener información detallada sobre los programas (la disponibilidad y el contenido de esta información varía según cada emisora).

Esta función sólo se puede utilizar si la información EPG proviene de empresas de radiodifusión.

La EPG muestra los detalles de los programas durante 8 días.



 Muestra la información de la pantalla actual.	 Se muestra en el programa de teletexto.
 Mostrado con un programa DTV.	 Se muestra en el programa de subtítulos.
 Se muestra en el programa de radio.	 Se muestra en el programa scramble.
 Se muestra en el programa MHEG.	 Se visualiza con un programa Dolby.
 Mostrado con un programa AAC.	 Mostrado con un programa Dolby Digital PLUS.
 Proporción de tamaño del canal	 El programa transmitido con el icono puede que no se muestre en la salida del monitor, en función de la información del programa.
 Proporción de tamaño del canal	

576i/p, 720p y 1080i/p: resolución del canal

Encendido/apagado de EPG

-  Activa o desactiva EPG.

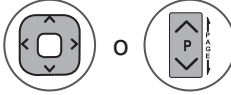
Seleccione un programa

-  Seleccione el programa deseado.
-  La EPG desaparecerá después de pasar al programa seleccionado.

EPG (GUÍA ELECTRÓNICA DE PROGRAMACIÓN) (EN MODO DIGITAL)

Función de botones en el modo de guía NOW/NEXT

Puede ver la emisión de un programa de televisión y uno programado a continuación.





-  **ROJO** Cambia el modo EPG.
-  **AMARILLO** Seleccione el modo de grabación del temporizador/ajuste de recordatorio.
-  **AZUL** Acceda al modo de grabación del temporizador/lista de recordatorio.
-  **OK** La EPG desaparecerá después de pasar al programa seleccionado.
-  Seleccione el programa NOW (Ahora) o NEXT (A continuación).
-  Seleccione el programa de emisión.
-  Sube/baja página.

Guía de programación









1 YLE TV1 6 Abr. 2007 15:09

TODO	AHORA	SIGUIENTE
1 YLE TV1	That '70s show	Keno
2 YLE TV2	Your World Today	World Business
4 TV..	Leegenen om Den...	Fantomen
5 YLE FST	Naturtimmen	Kriitiskt
6 CNN	Lyssna	ABC
8 YLE24	Glamour	Tänään otsikoissa

FAV Favorito INFO Información Cambiar Cambiar TV/RAD RADIO
 Modo Programación Lista de programación

-  **GUIDE** o  **BACK** o  **EXIT** Desactiva la EPG.
-  **TV/RAD** Seleccione el programa TV o RADIO.
-  **INFO** Activa o desactiva la información detallada.

Función de botones en el modo de guía 8 Días





-  **ROJO** Cambia el modo EPG.
-  **VERDE** Entra en el modo de configuración de fecha.
-  **AMARILLO** Seleccione el modo de grabación del temporizador/ajuste de recordatorio.
-  **AZUL** Acceda al modo de grabación del temporizador/lista de recordatorio.
-  **OK** La EPG desaparecerá después de pasar al programa seleccionado.
-  Seleccione el programa.
-  Seleccione el programa de emisión.
-  Sube/baja página.

Guía de programación







1 YLE TV1 6 Abr. 2007 15:09

TODO	6 Abr. (V)	
	14:00	15:00
1 YLE TV1	Antiques Roadshow	
2 YLE TV2	Mint Extra	TV2: Farnen
4 TV..	The Drum	
5 YLE FST	You Call The Hits	
6 CNN	Fashion Essentials	
8 YLE24

FAV Favorito INFO Información Cambiar Cambiar TV/RAD RADIO
 Modo Fecha Programación Lista de programación





-  **GUIDE** o  **BACK** o  **EXIT** Desactiva la EPG.
-  **TV/RAD** Seleccione el programa TV o RADIO.
-  **INFO** Activa o desactiva la información detallada.

Función de botones en el modo de cambio de fecha

-  Desactiva el modo de configuración de fecha.
-  Cambia a la fecha seleccionada.
-  Selecciona una fecha.
-  Desactiva el modo de configuración de fecha.
-  o  o  Desactiva la EPG.



Función de botón en el cuadro de descripción ampliada

-  Subir/bajar texto.
-  Seleccione el modo de grabación del temporizador/ajuste de recordatorio.
-  o  Activa o desactiva la información detallada.
-  Desactiva la EPG.



EPG (GUÍA ELECTRÓNICA DE PROGRAMACIÓN) (EN MODO DIGITAL)

Función de botones en el modo de configuración de grabación/recordatorio

Configure una hora de inicio o de fin y configure un recordatorio solamente para la hora de inicio, con la hora de fin sombreada.

Esta función sólo está disponible cuando el equipo de grabación que utiliza señalización de grabación (clavija 8) haya sido conectado al terminal TV-OUT(AV) mediante un cable SCART.



Cambie al modo de guía o programación.



Seleccione Grabar o Recordar (ajuste de función).



Seleccione los valores que correspondan para Fecha, Inicio/Hora fin o Programa.



Guarda el temporizador/recordatorio.

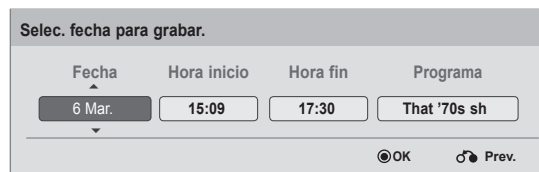

Función del botón en el modo de lista programada.

Si ha creado una lista de programación, se mostrará la planificación a la hora configurada incluso si está viendo un programa diferente en ese momento.

Sólo funcionarán las teclas de desplazamiento hacia arriba/abajo, OK (ACEPTAR) y BACK (ATRÁS) cuando se abra una ventana emergente.



Añada el nuevo modo de ajuste de grabación manual.



Añada el nuevo modo de ajuste de visualización del temporizador.



o  Cambia al modo de guía.



o  Desactiva la EPG.



Seleccione la opción que desee (Modificar/Eliminar/Borrar todo).



Seleccione **Lista de programaciones**.



Sube/baja página.



CONTROL DE LA IMAGEN



CONTROL DEL TAMAÑO (FORMATO) DE LA IMAGEN

Puede ver la pantalla en diversos formatos de imagen: **16:9**, **Sólo escaneo**, **Original**, **Ancho completo**, **4:3**, **14:9**, **Zoom** y **Zoom cine**.

Si se deja una imagen fija demasiado tiempo en pantalla, ésta podría quedar impresa y permanecer visible.

Puede ajustar la proporción de ampliación con el botón $\wedge \vee$.

La opción funciona con la señal siguiente.

- 1   Seleccione **Formato**.
- 2  Seleccione el formato de imagen deseado.

- También es posible ajustar **Formato** en el menú **IMAGEN**.
- Para ajustar el zoom, seleccione **14:9**, **Zoom** y **Zoom cine** en el menú Ratio. Tras realizar el ajuste del zoom, la pantalla volverá al menú Rápido.

• 16:9

Al realizar la selección podrá ajustar la imagen horizontalmente, con proporciones lineales, para ocupar toda la pantalla (útil para ver DVD con formato 4:3).



• Original

Cuando del equipo reciba la señal de pantalla panorámica, cambiará automáticamente al formato de imagen de la emisión.

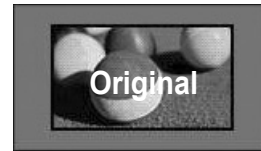

• Sólo escaneo

Esta opción le permitirá ver una imagen de alta resolución de la mejor calidad sin que se pierda la imagen original.

Nota: si hay ruido en la imagen original, podrá ver dicho ruido en el borde.



• Ancho completo

Cuando del equipo reciba la señal de pantalla panorámica, le conducirá para ajustar la imagen vertical y horizontalmente, en proporción lineal, para ajustarla a la pantalla.



CONTROL DE LA IMAGEN

• 4:3

Al realizar la selección podrá ver imágenes con una relación de aspecto original 4:3 y franjas grises a la izquierda y derecha de la imagen.



• 14:9

Puede disfrutar del formato de imagen 14:9 o de cualquier programa de TV a través del modo 14:9. La pantalla 14:9 se visualizará igual que la 4:3, aunque se ampliará hacia la derecha y la izquierda.



• Zoom

Al realizar la selección podrá ver la imagen sin ninguna modificación y ocupando toda la pantalla. Sin embargo, las secciones inferior y superior de la imagen aparecerán cortadas.

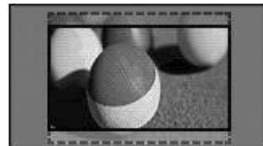

• Zoom cine

Seleccione Cinema Zoom (Zoom de cine) cuando desee ampliar la imagen con la proporción correcta. Nota: Al ampliar o reducir la imagen, podría distorsionarse.

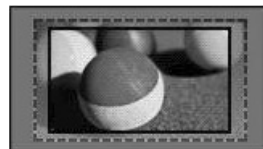

◀ o ▶: Ajusta la proporción de ampliación del zoom de cine. El rango de ajuste es de 1 a 16. ▼ o ▲: Mueve la pantalla.

! NOTA

- ▶ Sólo puede seleccionar los formatos de **4:3**, **16:9** (Ancho), **14:9**, **Zoom / Zoom cine** en el modo Component.
- ▶ Sólo puede seleccionar los formatos de **4:3**, **Original**, **16:9** (Ancho), **14:9**, **Zoom / Zoom cine** en el modo HDMI.
- ▶ Los formatos **4:3**, **16:9** (Ancho) sólo pueden seleccionarse en el modo RGB-PC y HDMI-PC.
- ▶ En el modo DTV/HDMI/Component (más de 720p), sólo está disponible la opción Sólo escaneo.
- ▶ En el modo analógico/AV, está disponible la visualización Ancho completo.

ASISTENTE DE IMAGEN (PICTURE WIZARD)

Esta función le permite ajustar la calidad de la imagen original.

Utilice esta opción para calibrar la calidad de pantalla ajustando el nivel de blanco y negro, etc... Los usuarios normales pueden calibrar la calidad de la pantalla siguiendo fácilmente cada fase.



Cuando ajuste la imagen a Bajo, recomendada, o Alto, podrá ver el cambio como en el ejemplo.



En los modos RGB-PC / HDMI-PC, no pueden aplicarse los cambios de Color, Matiz y Nitidez H/Nitidez V.



1   Seleccione **IMAGEN**.

2    Seleccione **Picture Wizard**.

3   Ajuste las opciones **Nivel de oscuridad, Nivel de blanco, Color, Matiz, Nitidez horizontal, Nitidez vertical, Temp. de color, Contraste Dinámico, Ganancia de color e Ilum. post.**

4    Seleccione la fuente de entrada a la que aplicar la configuración.

5 

- Si detiene la configuración antes de la fase final, los cambios no se aplicarán
- El valor de ajuste se guardará como **Para expertos 1**.

- Pulse los botones **MENU** (MENÚ) o **EXIT** (SALIR) para cerrar la ventana del menú.
- Pulse el botón **BACK** (ATRÁS) para volver a la pantalla del menú anterior.

CONTROL DE LA IMAGEN

AHORRO DE ENERGÍA

Reduce el consumo de energía del equipo.







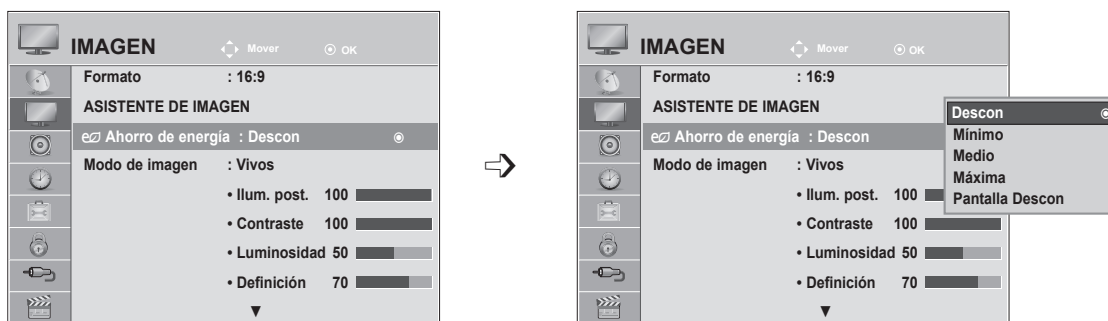

La configuración predeterminada de fábrica se ajusta a un nivel cómodo de visualización en casa.

Puede aumentar la luminosidad de la pantalla ajustando el **nivel de ahorro de energía** o configurando **Modo de imagen**.

Al ajustar la opción Energy Saving (Ahorro de energía) en el modo MHEG, la función de ahorro de energía se aplicará tras completar el MHEG.

Si selecciona "**Quitar imagen**" mientras sintoniza una emisora de radio, reducirá el consumo de energía.



-   Seleccione **IMAGEN**.
-   Seleccione ** Ahorro de energía**.
-   Seleccione **Descon, Mínimo, Medio, Máximo o Pantalla Descon**
- 

- Pulse los botones **MENU** (MENÚ) o **EXIT** (SALIR) para cerrar la ventana del menú.
- Pulse el botón **BACK** (ATRÁS) para volver a la pantalla del menú anterior.





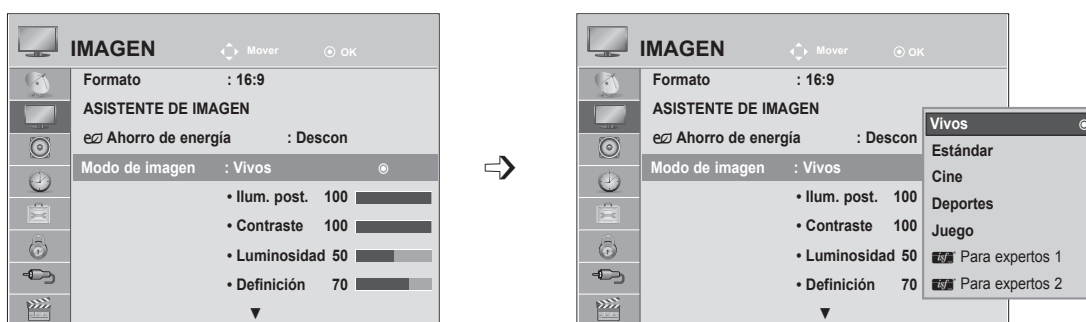

- Cuando seleccione Desactivar pantalla, la pantalla se apagará en 3 segundos y se iniciará la función Desactivar pantalla. Del equipo no está habilitada para apagarse de forma automática.
- También puede ajustar esta función seleccionando el botón **ENERGY SAVING** (AHORRO DE ENERGÍA) del mando a distancia.
- Si desea salir de Quitar imagen, pulse cualquier tecla.

CONFIGURACIÓN PREDEFINIDA DE IMÁGENES

Modo de imagen predefinido

Vivos	Refuerza el contraste, la luminosidad, el color y la nitidez para obtener una imagen más viva.
Estándar	El estado más normal de la pantalla.
Cine	Optimiza el vídeo para ver películas.
Deportes	Optimiza el vídeo para ver eventos deportivos.
Juego	Optimiza el vídeo para videojuegos.



- 1   Seleccione **IMAGEN**.
- 2   Seleccione **Modo de imagen**.
- 3   Seleccione **Vivos, Estándar, Cine, Deportes o Juego**.
- 4 

- Pulse los botones **MENU** (MENÚ) o **EXIT** (SALIR) para cerrar la ventana del menú.
- Pulse el botón **BACK** (ATRÁS) para volver a la pantalla del menú anterior.

- **Modo de imagen** optimiza del equipo para ofrecer la mejor calidad de imagen posible. Seleccione el valor predefinido en el menú **Modo de imagen** según la categoría del programa.
- Puede ajustar Modo de imagen en el **menú rápido**.

CONTROL DE LA IMAGEN

AJUSTE DE IMAGEN MANUAL

Opción Modo de imagen - Usuario

Ilum. post.

Permite controlar el brillo de la pantalla, al ajustar el brillo del panel LCD.
Es recomendable ajustar la iluminación de fondo al configurar el brillo del equipo.

Contraste

Ajusta el nivel de señal entre el blanco y el negro de la imagen. Puede usar la opción Contraste cuando la parte brillante de la imagen se sature.

Luminosidad

Ajusta el nivel base de la señal de la imagen.

Definición

Ajusta el nivel de nitidez en los extremos entre áreas iluminadas y oscuras de la imagen.
Cuando menor sea el nivel, más suave será la imagen.

Color

Ajusta la intensidad de todos los colores.









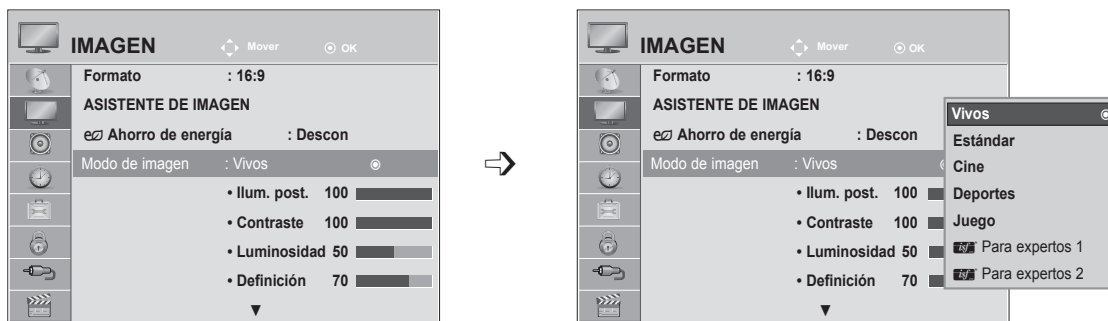

Matiz

Ajusta el balance entre los niveles de rojo y verde.

Temp color

Se establece en caliente para mejorar los colores más cálidos, como el rojo, o en frío para hacer que la imagen sea más azulada.



-   Seleccione **IMAGEN**.
-   Seleccione **Modo de imagen**.
-   Seleccione **Vivos, Estándar, Cine, Deportes** o **Juego**.
-   Seleccione **Ilum. post., Contraste, Luminosidad, Definición, Color, Matiz** o **Temp. color**.
-   Realice los ajustes apropiados.
 - Pulse los botones **MENU** (MENÚ) o **EXIT** (SALIR) para cerrar la ventana del menú.
 - Pulse el botón **BACK** (ATRÁS) para volver a la pantalla del menú anterior.

NOTA

- ▶ No es posible ajustar el color y el matiz en el modo RGB-PC / HDMI-PC.
- ▶ Cuando se selecciona la opción Para expertos 1/2, puede seleccionar las opciones de **Ilum. post., Contraste, Luminosidad, Nitidez H, Nitidez V, Color** o **Matiz**.





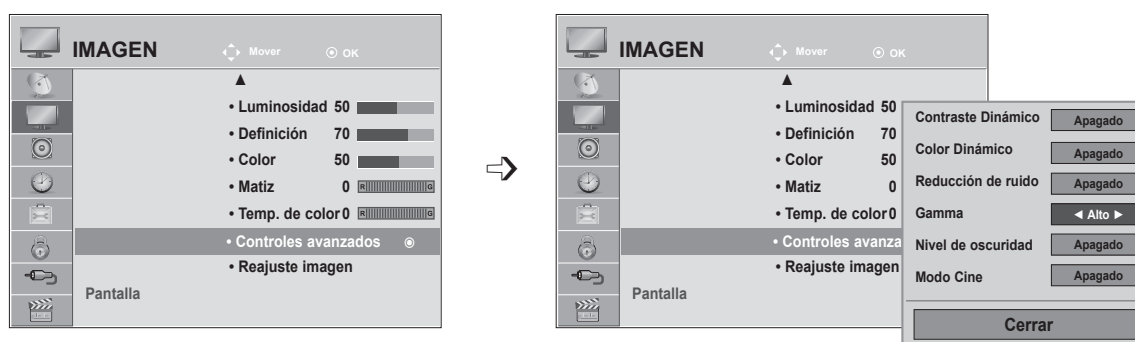

TECNOLOGÍA DE MEJORA DE IMAGEN

Puede calibrar la pantalla para todos los modos de imagen o configurar el valor de vídeo para una pantalla especial.

Puede configurar el valor de vídeo de forma diferente para las diferentes entradas.

Para restaurar la configuración predeterminada de fábrica tras introducir ajustes en los modos de vídeo, ejecute la función "**Reajuste imagen**" de cada **modo de imagen**.



- 1   Seleccione **IMAGEN**.
- 2   Seleccione **Controles avanzados**.
- 3   Seleccione **Contraste Dinámico**, **Color Dinámico**, **Reducción de ruido**, **Gamma**, **Nivel de oscuridad** o **Modo Cine**. (Consulte la pág. 73 a 74.)
- 4  Selección de la Fuente deseada.

- Pulse los botones **MENU** (MENÚ) o **EXIT** (SALIR) para cerrar la ventana del menú.
- Pulse el botón **BACK** (ATRÁS) para volver a la pantalla del menú anterior.









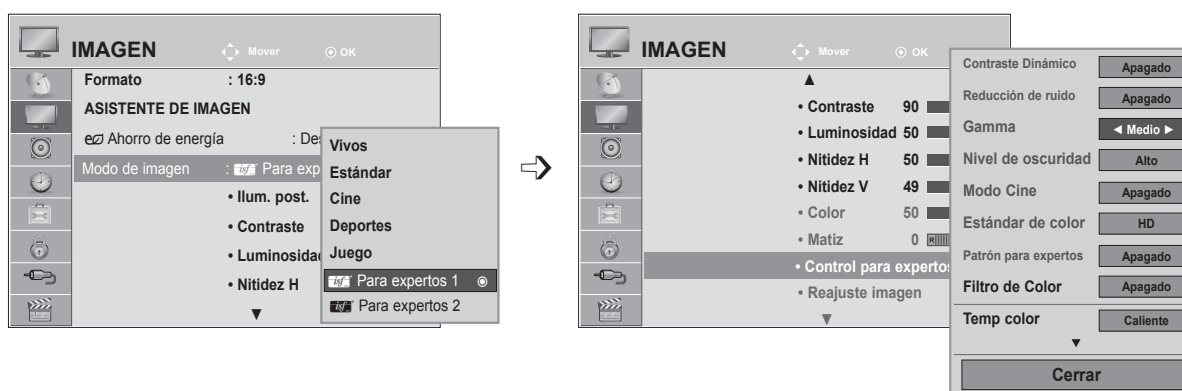

CONTROL DE LA IMAGEN

CONTROL DE IMAGEN PARA EXPERTOS

Al diferenciar categorías, **Para expertos 1** y **Para expertos 2** ofrecen más categorías que los usuarios pueden utilizar según sus preferencias, con lo que se logran imágenes de una calidad óptima.

También puede utilizarse para ayudar a los profesionales a optimizar el rendimiento del equipo usando videos específicos.



- 1   Seleccione **IMAGEN**.
- 2   Seleccione **Modo de imagen**.
- 3   Seleccione **isf** Para expertos 1 o **isf** Para expertos 2.
- 4   Seleccione **Control para expertos**.
- 5   Selección de la Fuente deseada.
- 6  Realice los ajustes apropiados.

- Pulse los botones **MENU** (MENÚ) o **EXIT** (SALIR) para cerrar la ventana del menú.
- Pulse el botón **BACK** (ATRÁS) para volver a la pantalla del menú anterior.

Contraste Dinámico (Descon/Bajo/Alta)	<ul style="list-style-type: none"> ■ Ajusta el contraste para mantenerlo al mejor nivel dependiendo del brillo de la pantalla. La imagen se mejora potenciando las partes brillantes y las oscuras.
Color Dinámico (Descon/Bajo/Alta)	<ul style="list-style-type: none"> ■ Ajusta los colores de pantalla para que parezcan más vívidos, ricos y limpios. Esta función mejora el tono, la saturación y la iluminación para que el rojo, azul, verde y el blanco parezcan más vívidos.
Reducción de ruido (Descon/Bajo/Medio/Alto)	<ul style="list-style-type: none"> ■ Reduce el ruido de pantalla sin comprometer la calidad del vídeo.
Gamma (Bajo/Medio/Alto)	<ul style="list-style-type: none"> ■ Puede ajustar el brillo de la zona oscura y el área de gris intermedio de la imagen. <ul style="list-style-type: none"> • Bajo: aclara las áreas oscuras y medias de la imagen. • Medio: muestra los niveles de imagen originales. • Alto: oscurece las áreas oscuras y medias de la imagen.
Nivel de oscuridad (Bajo/Alta/Automático)	<ul style="list-style-type: none"> • Bajo: la imagen en pantalla aparecerá más oscura. • Alto: la imagen en pantalla aparecerá más clara. • Automático: parte del nivel de negro en pantalla y realiza un ajuste automático hacia arriba o hacia abajo. ■ Configura el nivel de negro de la pantalla a un nivel adecuado. ■ Esta función permite seleccionar las opciones de “Bajo” o “Alto” en el modo siguiente: AV(NTSC-M), HDMI o Componente. En caso contrario, la opción “Nivel de oscuridad” se configura como “Automático”.
Modo Cine (Conex/Descon)	<ul style="list-style-type: none"> ■ Puede ver vídeo como en el cine eliminando el efecto de parpadeo. ■ Utilice esta función cuando vea películas.
Estándar de color SD/HD	<ul style="list-style-type: none"> ■ Convierte el color de un vídeo diferente a color HD. Esta función se establece para el formato de color del vídeo SD (BT-601) y el vídeo HD (BT-709).

CONTROL DE LA IMAGEN

<p>Patrón para expertos (Descon/Para expertos 1/ Para expertos 2)</p>	<ul style="list-style-type: none"> ■ Este es el patrón necesario para un ajuste experto. ■ Esta función se activa en el modo "Modo de imagen - Expert" (Modo de imagen – Experto) cuando se visualiza DTV.
<p>Filtro de Color (Descon/Rojo/Verde/Azul)</p>	<ul style="list-style-type: none"> ■ Esta función filtra los colores específicos del vídeo. Puede usar el filtro RGB para configurar la saturación de color y el tono con precisión.
<p>Temp color (Medio/Caliente/Frio)</p>	<ul style="list-style-type: none"> ■ Esta es la función de ajuste del color general de la pantalla para adaptarla a su gusto. <ul style="list-style-type: none"> a. • Método: 2 puntos <ul style="list-style-type: none"> • Patrón: Interior, Exterior • Contraste de rojo/verde/azul y brillo de rojo/verde/azul: El rango de ajuste es de -50 a +50. b. • Método: IRE de 10 puntos <ul style="list-style-type: none"> • Patrón: Interior / Exterior • IRE (Instituto de ingeniería de radio) es la unidad que se utiliza para mostrar el tamaño de la señal de vídeo y puede configurarse entre 10, 20, 30 a 100. Puede ajustar los valores de Rojo, Verde o Azul según cada configuración. • Rojo/Verde/Azul: el rango de ajuste es de -50 a +50.
<p>Sistema de administración de color</p>	<ul style="list-style-type: none"> ■ Al igual que la herramienta usada por los expertos para realizar ajustes usando los patrones de prueba, esta no tendrá efecto sobre los demás colores pero puede usarse para ajustar selectivamente las 6 áreas de color (Rojo/Verde/Azul/Cyan/Magenta/Amarillo). La diferencia de color puede no ser distinguible incluso cuando realice los ajustes para el vídeo general. ■ Ajusta los valores de Rojo/Verde/Azul/Amarillo/Cian/Magenta. <ul style="list-style-type: none"> • Color Rojo/Verde/Azul/Amarillo/Cian/Magenta: el rango de ajuste es de -30 a +30. • Matiz Rojo/Verde/Azul/Amarillo/Cian/Magenta: el rango de ajuste es de -30 a +30. ■ Esta función está desactivada en el modo RGB-PC y HDMI (PC).

RESTABLECIMIENTO DE IMAGEN

Los ajustes de los modos de imagen seleccionados retoman la configuración predeterminada de fábrica.

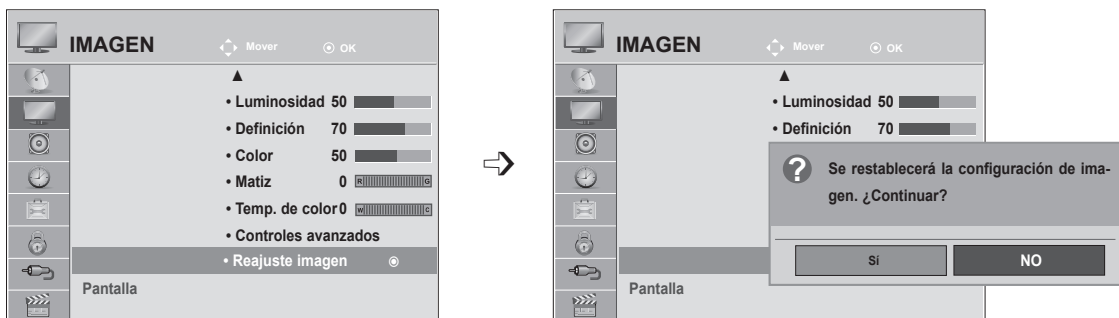

- 1   Seleccione **IMAGEN**.
- 2   Seleccione **Reajuste imagen**.
- 3   Seleccione **Sí o No**.
- 4 

- Pulse los botones **MENU** (MENÚ) o **EXIT** (SALIR) para cerrar la ventana del menú.
- Pulse el botón **BACK** (ATRÁS) para volver a la pantalla del menú anterior.



CONTROL DE LA IMAGEN

CONFIGURACIÓN DE PANTALLA PARA EL MODO PC

Sección de la resolución

Para la visualización de una imagen normal, ajuste la resolución del modo RGB según el modo de PC. Esta función se puede utilizar en el modo RGB [PC].



- 1   Seleccione **IMAGEN**.
- 2   Seleccione **Pantalla**.
- 3   Seleccione **Resolución**.
- 4   Seleccione la resolución deseada.
- 5 

- Pulse los botones **MENU** (MENÚ) o **EXIT** (SALIR) para cerrar la ventana del menú.
- Pulse el botón **BACK** (ATRÁS) para volver a la pantalla del menú anterior.

Config. automática (sólo en modo RGB [PC])

Ajusta automáticamente la posición de la imagen y minimiza la vibración de la imagen. Una vez realizados los ajustes, si la imagen sigue sin mostrarse correctamente, significa que del equipo funciona adecuadamente pero necesita más ajustes.

Configuración automática

Esta función se utiliza para ajustar automáticamente la posición de la pantalla, el reloj y la fase. La imagen mostrada se volverá inestable unos segundos mientras se realiza la configuración automática.

1. Uso de OSD

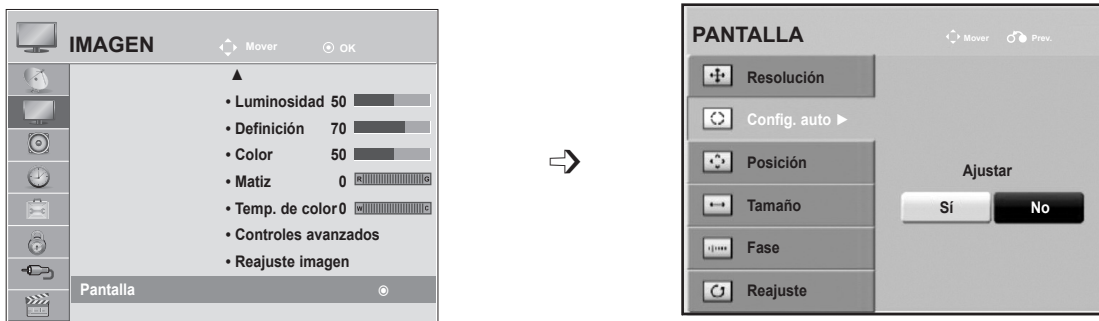

- 1   Seleccione **IMAGEN**.
- 2   Seleccione **Pantalla**.
- 3   Seleccione **Config. auto**.
- 4   Seleccione **Sí**.
- 5  Ejecute **Config. auto**.

- Si la posición de la imagen sigue sin ser correcta, intente realizar el ajuste automático de nuevo.
- Si necesita volver a ajustar las imágenes tras realizar el ajuste automático en RGB (PC), podrá ajustar la posición, el tamaño y la fase.

- Pulse los botones **MENU** (MENÚ) o **EXIT** (SALIR) para cerrar la ventana del menú.
- Pulse el botón **BACK** (ATRÁS) para volver a la pantalla del menú anterior.

CONTROL DE LA IMAGEN

2. Uso de Config. auto (Remocon)

Esta función está disponible sólo para las señales RGB.

<M1962DP>



Pulse **Config. auto**.

Detección automática de entrada

<Resolución de 1360 x 768>

Detección automática de entrada
Para una mejor visualización,
cambie a la resolución
1360 x 768.

<Otras resoluciones>

<M1962DP>



Pulse **Config. auto**.

Detección automática de entrada

<Resolución 1600 x 900>

Detección automática de entrada
Para una mejor visualización,
cambie a la resolución
1600 x 900.

<Otras resoluciones>

<M2262DP/M2362DP/M2762DP>

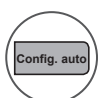

Pulse **Config. auto**.

Detección automática de entrada

<Resolución 1920 x 1080>

Detección automática de entrada
Para una mejor visualización,
cambie a la resolución
1920 x 1080.









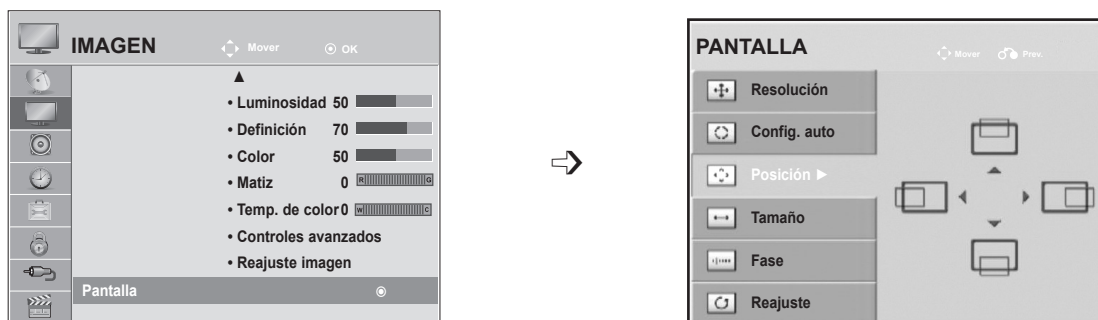

<Otras resoluciones>

Ajuste de la posición, tamaño y fase de la pantalla

Si la imagen no es nítida tras el ajuste automático y, sobre todo, si los caracteres siguen vibrando, ajuste la fase de la imagen manualmente.

Esta función se puede utilizar en el siguiente modo: RGB [PC].



- 1   Seleccione **IMAGEN**.
- 2   Seleccione **Pantalla**.
- 3   Seleccione **Posición, Tamaño o Fase**.
- 4    Realice los ajustes apropiados.
- 5 

- Pulse los botones **MENU** (MENÚ) o **EXIT** (SALIR) para cerrar la ventana del menú.
- Pulse el botón **BACK** (ATRÁS) para volver a la pantalla del menú anterior.







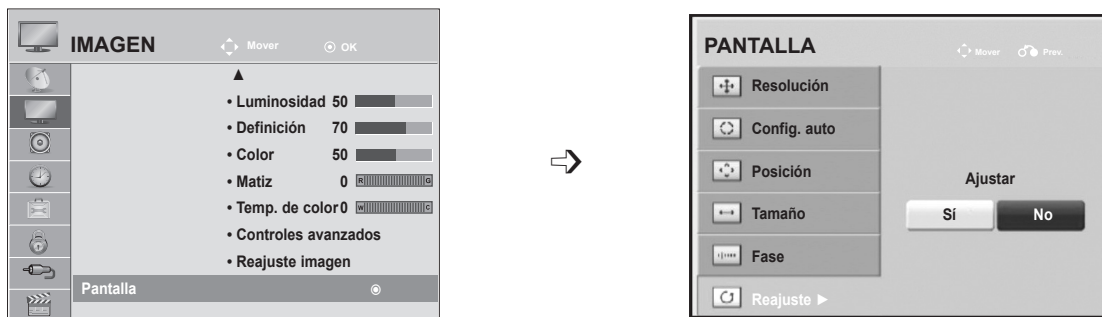

CONTROL DE LA IMAGEN

Restablecimiento de pantalla

Restablece los valores predeterminados de fábrica relativos a **Posición, Tamaño y Fase**.

Esta función se puede utilizar en el siguiente modo: RGB [PC].



- 1   Seleccione **IMAGEN**.
- 2   Seleccione **Pantalla**.
- 3   Seleccione **Reajuste**.
- 4   Seleccione **Sí**.
- 5  Ejecute **Reajuste**.

- Pulse los botones **MENU** (MENÚ) o **EXIT** (SALIR) para cerrar la ventana del menú.
- Pulse el botón **BACK** (ATRÁS) para volver a la pantalla del menú anterior.

CONTROL DE SONIDO

NIVEL DE VOLUMEN AUTOMÁTICO

Con la opción Volumen automático se mantiene automáticamente un nivel de volumen constante, incluso si cambia de canal.

Dado que cada emisora tiene sus propias condiciones de señal, puede ser necesario ajustar el volumen cada vez que se cambia de canal. Esta función permite a los usuarios disfrutar de un volumen estable haciendo ajustes automáticos para cada programa.

Si el volumen de sonido no es el que desea, es recomendable usar un sistema de cine en casa o un amplificador para adaptarlo a diferentes entornos de usuario.

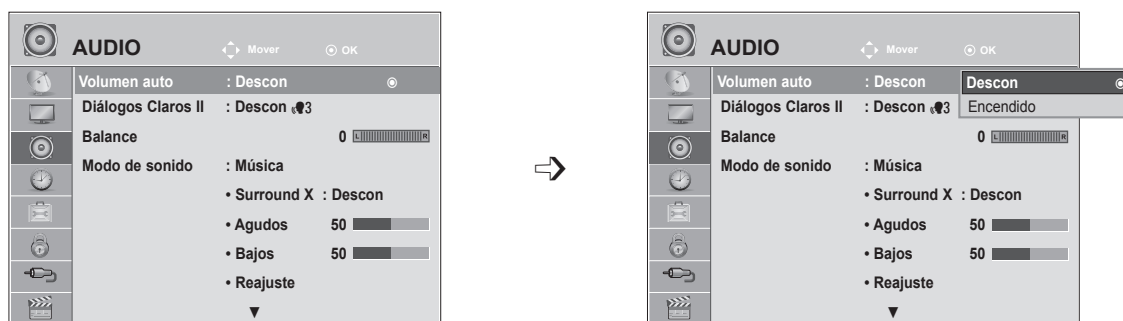

- 1   Seleccione **AUDIO**.
- 2   Seleccione **Volumen auto**.
- 3   Seleccione **Conex** o **Descon**.
- 4 

- Pulse los botones **MENU** (MENÚ) o **EXIT** (SALIR) para cerrar la ventana del menú.
- Pulse el botón **BACK** (ATRÁS) para volver a la pantalla del menú anterior.

CONTROL DE SONIDO

DIÁLOGOS CLAROS II



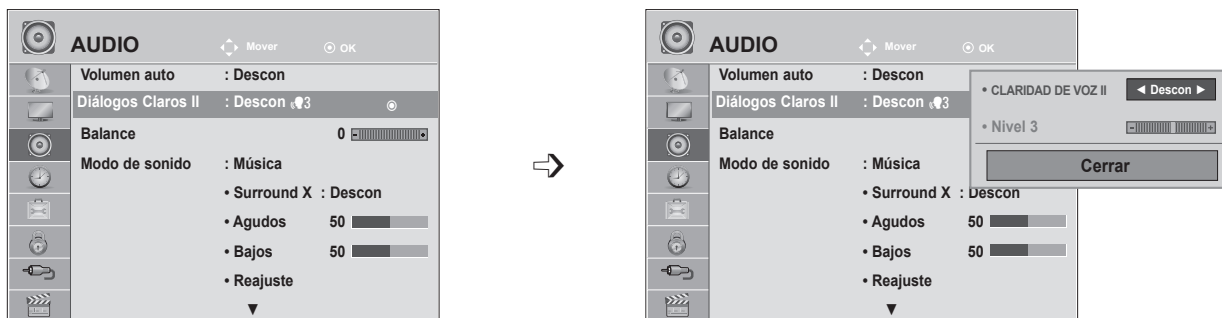

Diferencia entre distintos registros de la voz humana, lo que permite al usuario escuchar las voces con mayor claridad.



- 1   Seleccione **AUDIO**.
- 2   Seleccione **Diálogos Claros II**.
- 3   Seleccione **Conex** o **Descon**.

- Si activa **Diálogos Claros II**, la función **Surround X** no funcionará.
- Selecciona los niveles entre “-6” y “+6”.

Ajuste del nivel de Diálogos claros con la selección activada

- 4   Seleccione **Nivel**.
- 5   Realice el ajuste deseado.

- Pulse los botones **MENU** (MENÚ) o **EXIT** (SALIR) para cerrar la ventana del menú.
- Pulse el botón **BACK** (ATRÁS) para volver a la pantalla del menú anterior.

BALANCE

Puede ajustar el balance de sonido de los altavoces en los niveles que desee.

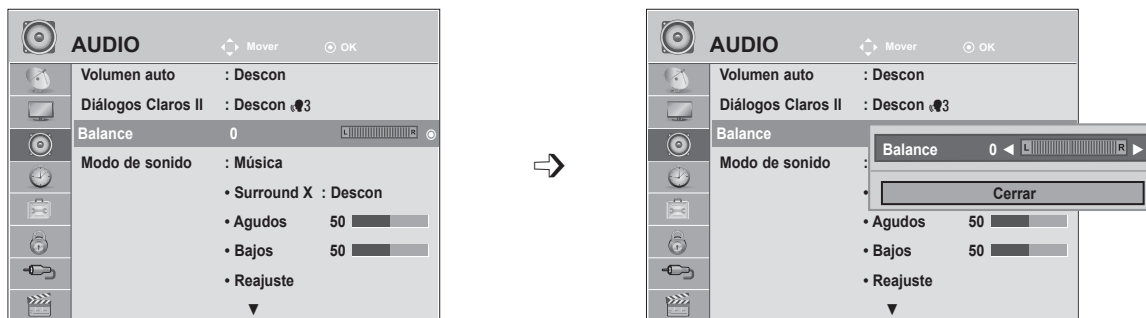

- 1   Seleccione **AUDIO**.
- 2   Seleccione **Balance**.
- 3   Realice el ajuste deseado.

- Pulse los botones **MENU** (MENÚ) o **EXIT** (SALIR) para cerrar la ventana del menú.
- Pulse el botón **BACK** (ATRÁS) para volver a la pantalla del menú anterior.

CONTROL DE SONIDO

CONFIGURACIÓN PREDEFINIDA DE SONIDO – MODO DE SONIDO





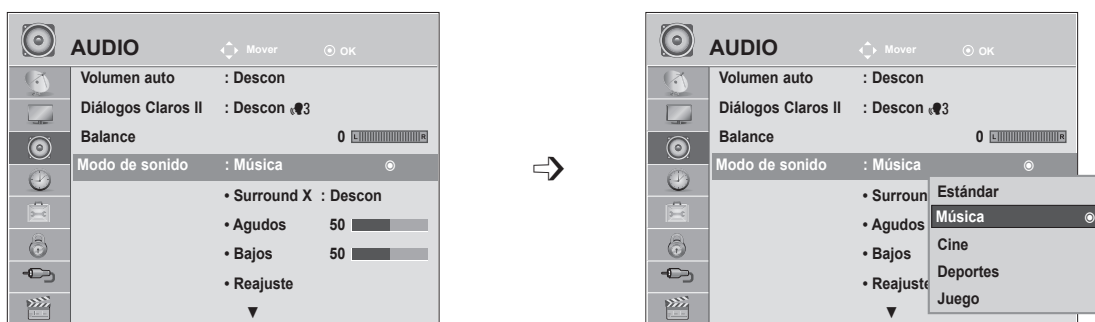

Puede seleccionar la configuración de sonido que prefiera; **Estándar, Música, Cine, Deportes** o **Juego**; también puede ajustar los valores de **Agudos, Bajos**.

La opción **Modo de sonido** permite al usuario disfrutar del mejor sonido sin necesidad de ningún ajuste especial, ya que del equipo configura las opciones de sonido adecuadas en función del contenido del programa.

Los ajustes **Estándar, Música, Cine, Deportes** y **Juego** están preestablecidos como valores de fábrica para obtener una calidad de sonido óptima.

- Estándar** Ofrece un sonido de calidad estándar.
- Música** Optimiza el sonido para escuchar música.
- Cine** Optimiza el sonido para ver películas.
- Deportes** Optimiza el sonido para ver eventos deportivos.
- Juego** Optimiza el sonido para videojuegos.











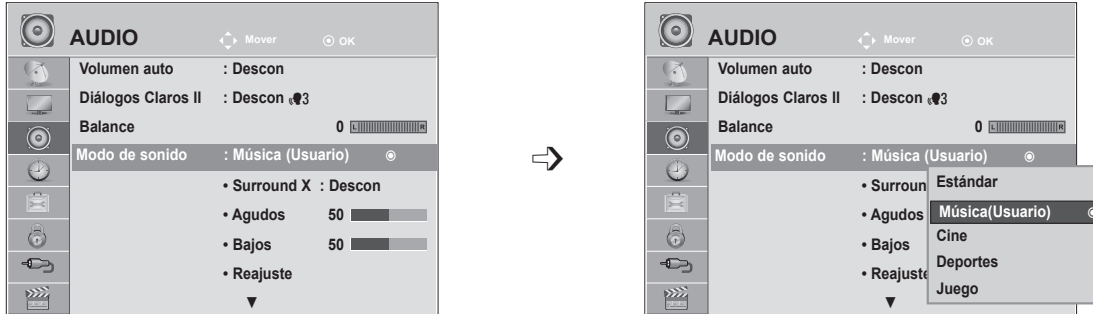

-   Seleccione **AUDIO**.
-   Seleccione **Modo de sonido**.
-   Seleccione **Estándar, Música, Cine, Deportes** o **Juego**.
- 

• Puede ajustar **Modo de sonido** en el **menú Menú**.

- Pulse los botones **MENU** (MENÚ) o **EXIT** (SALIR) para cerrar la ventana del menú.
- Pulse el botón **BACK** (ATRÁS) para volver a la pantalla del menú anterior.

CONFIGURACIÓN PREDEFINIDA DE SONIDO – MODO USUARIO









- 1   Seleccione **AUDIO**.
- 2   Seleccione **Modo de sonido**.
- 3   Seleccione **Estándar, Música, Cine, Deportes o Juego**.
- 4   Seleccione **Agudos o Bajos**.
- 5   Configure el nivel de sonido deseado.

Surround X

Seleccione esta opción para un sonido realista.

Mejore la profundidad y la claridad del sonido maximizando el efecto envolvente.

- 1   Seleccione **AUDIO**.
- 2   Seleccione **Surround X**.
- 3   Seleccione **Conex o Descon**.
- 4 



- Pulse los botones **MENU** (MENÚ) o **EXIT** (SALIR) para cerrar la ventana del menú.
- Pulse el botón **BACK** (ATRÁS) para volver a la pantalla del menú anterior.

CONTROL DE SONIDO

RESTABLECIMIENTO DE AUDIO

Los ajustes del modo de sonido seleccionado retoman la configuración predeterminada de fábrica.

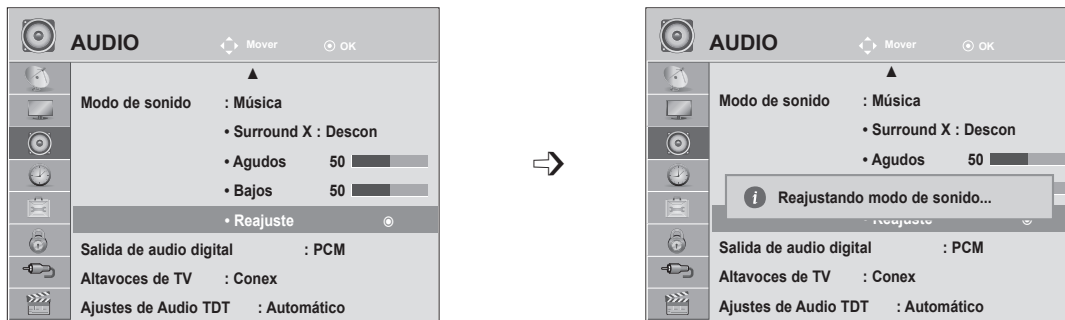

- 1   Seleccione **AUDIO**.
- 2   Seleccione **Reajuste**.
- 3  Inicializa el valor ajustado.

- Pulse los botones **MENU** (MENÚ) o **EXIT** (SALIR) para cerrar la ventana del menú.
- Pulse el botón **BACK** (ATRÁS) para volver a la pantalla del menú anterior.

SALIDA DE AUDIO DIGITAL

Esta función permite seleccionar la salida de audio digital que prefiera.





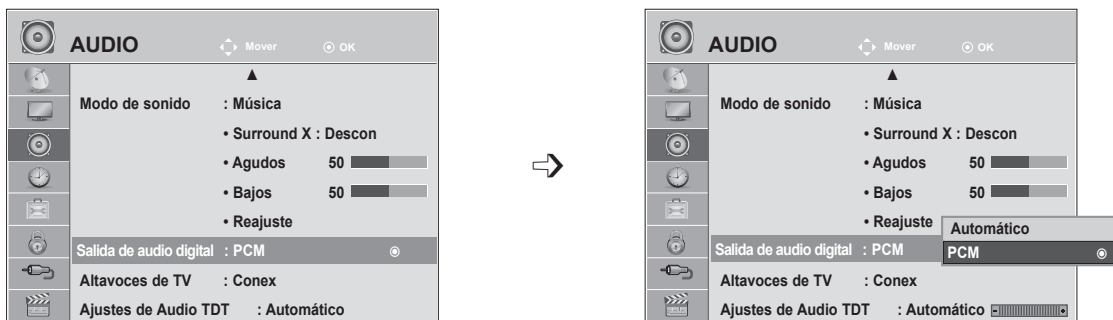

La unidad puede emitir Dolby Digital sólo en un canal que emita audio en modo Dolby Digital.

Cuando esté disponible la opción Dolby Digital, al seleccionar Automático en el menú Salida de audio digital, se configurará la salida SPDIF (Interfaz digital de Sony Phillips) como Dolby Digital.

Si se selecciona Automático en el menú Salida de audio digital cuando la opción Dolby Digital no está disponible, la salida SPDIF será PCM (modulación de código de impulso).

Incluso si Dolby Digital y el idioma de audio se han ajustado en un canal con audio en formato Dolby Digital, sólo se reproducirá el formato Dolby Digital.



- 1   Seleccione **AUDIO**.
- 2   Seleccione **Salida de audio digital**.
- 3   Seleccione **Automático** o **PCM**.
- 4  Seleccione **OK**.

DOLBY
DIGITAL PLUS

Fabricado bajo licencia de Dolby Laboratories. Dolby y el símbolo de la doble D son marcas comerciales de Dolby Laboratories.

- Puede que en el modo HDMI, algunos reproductores de DVD no emitan el sonido SPDIF. En ese caso, configure la salida de audio digital de su reproductor de DVD en PCM. (En el modo HDMI, no se admite el modo Dolby Digital Plus).

Elemento	Entrada de audio	Salida de audio digital
Automático (altavoces encendidos)	MPEG Dolby Digital Dolby Digital Plus HE-AAC	PCM Dolby Digital Dolby Digital PCM
Automático (altavoces apagados)	MPEG Dolby Digital Dolby Digital Plus HE-AAC	PCM Dolby Digital Dolby Digital Dolby Digital
PCM	PCM	PCM

- Pulse los botones **MENU** (MENÚ) o **EXIT** (SALIR) para cerrar la ventana del menú.
- Pulse el botón **BACK** (ATRÁS) para volver a la pantalla del menú anterior.

CONTROL DE SONIDO

ACTIVACIÓN Y DESACTIVACIÓN DE ALTAVOCES DE TV

Puede ajustar el estado del altavoz interno.

En **AV**, **COMPONENT**, **RGB** y **HDMI** o **HDMI** con un cable **HDMI** a **DVI**, se puede oír el altavoz del equipo aunque no haya señal de vídeo.

Si desea utilizar un equipo estéreo de alta fidelidad externo, desactive los altavoces internos de la unidad.

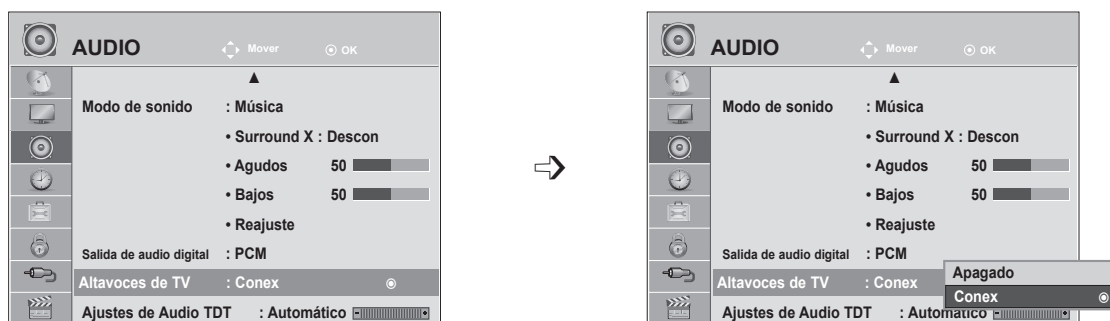

- 1   Seleccione **AUDIO**.
- 2   Seleccione **Altavoces de TV**.
- 3   Seleccione **Conex** o **Descon**.
- 4 

- Pulse los botones **MENU** (MENÚ) o **EXIT** (SALIR) para cerrar la ventana del menú.
- Pulse el botón **BACK** (ATRÁS) para volver a la pantalla del menú anterior.





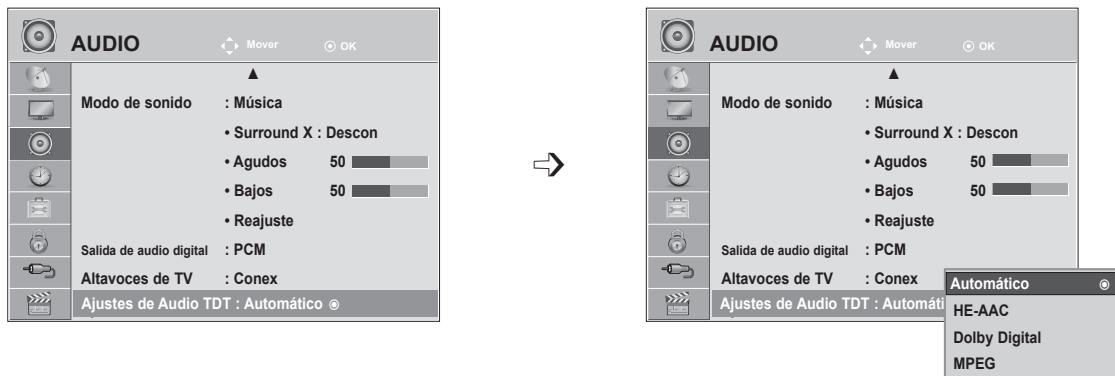

! NOTA

- ▶ Al apagar los altavoces del equipo mientras se está utilizando el sistema Home Theater Simplink, la salida de sonido cambia automáticamente a los altavoces del sistema Home Theater, pero cuando se encienden de nuevo los altavoces del equipo, la salida de sonido vuelve a éstos.
- ▶ Algunos menús de **AUDIO** quedarán deshabilitados cuando se desactiven los altavoces del equipo.

AJUSTES DE AUDIO TDT (SÓLO EN MODO DIGITAL)

Cuando existen varios tipos de audio diferentes en una señal de entrada, esta función le permite seleccionar el tipo de audio que desea.



- 1   Seleccione **AUDIO**.
- 2   Seleccione **Ajustes de Audio TDT**.
- 3   Seleccione **Automático, HE-AAC, Dolby Digital o MPEG**.
- 4 

- Pulse los botones **MENU** (MENÚ) o **EXIT** (SALIR) para cerrar la ventana del menú.
- Pulse el botón **BACK** (ATRÁS) para volver a la pantalla del menú anterior.

- **Automático:** emite automáticamente en el orden **HE - AAC ► Dolby Digital ► MPEG**.
- **HE - AAC, Dolby Digital, MPEG:** permite a los usuarios seleccionar el tipo de audio que deseen.
Si se selecciona **MPEG**, la salida siempre es MPEG.
Si no se admite **MPEG**, **HE - AAC** y **Dolby Digital** se seleccionan en ese orden.
- Consulte la pág. 100. (Selección de idioma de audio)



CONTROL DE SONIDO

I/II

Recepción Estéreo/Dual (Sólo en modo analógico)

Al seleccionar un programa, la información del sonido de la emisora aparece en el número del programa y en el nombre de la estación.

1   Seleccione **Audio**.

2   Seleccione la salida de sonido.

Emisión	Información en Pantalla
Mono	MONO
Estéreo	ESTÉREO
Dual	DUAL I, DUAL II y DUAL I + II

■ Selección de sonido mono

Si la señal estéreo es débil en la recepción, puede cambiar al modo "mono". En la recepción mono, el sonido se recibe con mayor claridad.

■ Selección de idioma emisiones dual

Si un programa se puede recibir en dos idiomas (idioma dual), podrá elegir entre DUAL I, DUAL II o DUAL I+II.

DUAL I Envía el idioma primario de emisión a los altavoces.

DUAL II Envía el idioma secundario de emisión a los altavoces.

DUAL I+II Envía un idioma a cada altavoz.

Recepción NICAM (Sólo en modo analógico)

Si del equipo está equipada con un receptor que permita la recepción NICAM, puede recibirse sonido digital NICAM (Near Instantaneous Companding Audio Multiplex) de alta calidad.

La salida de sonido se puede seleccionar según el tipo de emisión recibida.

-
- 1 Si se recibe **NICAM mono**, puede seleccionar **NICAM MONO** o **MONO**.

 - 2 Si se recibe **NICAM estéreo**, puede seleccionar **NICAM STEREO** o **MONO**.
Si la señal estéreo es débil, cambie a **MONO**.

 - 3 Si se recibe **NICAM dual**, puede seleccionar **NICAM DUAL I**, **NICAM DUAL II** o **NICAM DUAL I+II** o **MONO**.
-

Selección de salida de sonido del altavoz

En el modo AV, Component, RGB y HDMI podrá seleccionar el sonido de salida para los altavoces izquierdo y derecho.

Seleccione la salida de sonido.

L+R: la señal de audio de la entrada L se dirige al altavoz izquierdo y la señal de audio de la entrada R se dirige al altavoz derecho.

L+L: la señal de audio de la entrada L se dirige a los altavoces izquierdo y derecho.

R+R: la señal de audio de la entrada R se dirige a los altavoces izquierdo y derecho.

CONFIGURACIÓN DE LA HORA

CONFIGURACIÓN DEL RELOJ





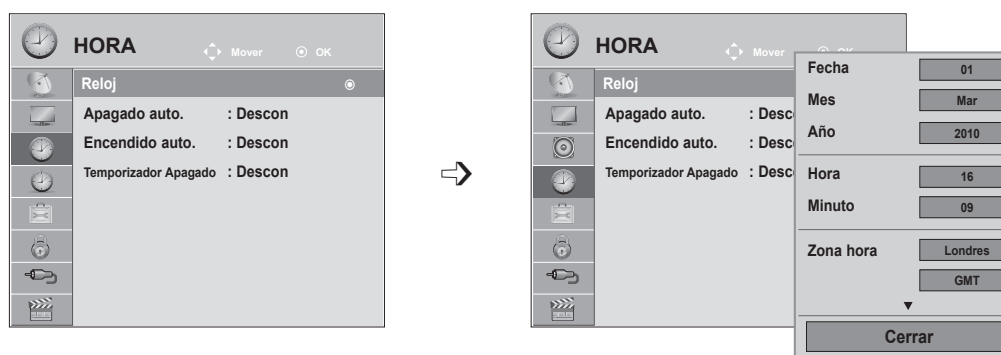

El reloj se configura automáticamente cuando recibe una señal digital. (Puede configurar el reloj de forma manual únicamente si del equipo no recibe señal DTV.)

Usted tendrá que ajustar el tiempo correctamente antes de utilizar la función de conexión/desconexión de tiempo.

Cuando se selecciona una ciudad correspondiente a una determinada zona horaria, la fecha y hora del equipo se ajustan mediante la información de cambio horario según la zona horaria y la hora GMT (hora del meridiano de Greenwich) que se recibe a través de la señal de emisión y la hora se ajusta automáticamente mediante una señal digital.

Una vez que Reloj está en modo DTV, no se puede cambiar la hora. Sin embargo, si modifica el ajuste del nombre de la ciudad de Zona hora, podrá cambiar el tiempo de hora de hora.



-   Seleccione **HORA**.
-   Seleccione **Reloj**.
-   Seleccione las opciones **Año, Mes, Fecha, Hora o Zona hora**.
-  Configure las opciones **Año, Mes, Fecha, Hora o Zona hora**.

- Pulse los botones **MENU** (MENÚ) o **EXIT** (SALIR) para cerrar la ventana del menú.
- Pulse el botón **BACK** (ATRÁS) para volver a la pantalla del menú anterior.

ACTIVACIÓN/DESACTIVACIÓN DEL TEMPORIZADOR

El temporizador de apagado automáticamente cambia el equipo al estado de standby después de que transcurra el tiempo programado.

Dos horas después de que el aparato se haya encendido mediante la función de hora de encendido, volverá automáticamente al modo de espera a menos que se haya pulsado un botón.

La función de desconexión de tiempo anula la función de conexión de tiempo si ambas funciones se activan al mismo tiempo.

Del equipo debe estar en modo en espera para que la función A tiempo funcione.

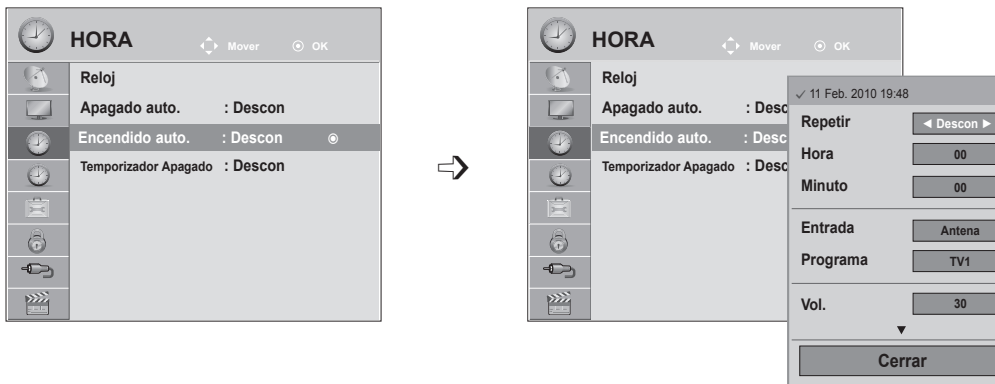

- 1 Seleccione **HORA**.
- 2 Seleccione **Apagado auto.** o **Encendido auto.**
- 3 Seleccione **Repetir**.
- 4 Seleccione **Descon**, **Una vez**, **Diario**, **Lun ~ Vie**, **Lun ~ Sáb**, **Sáb ~ Dom** o **D**.
- 5 Configure la **hora**.
- 6 Configure los **minutos**.

- Para cancelar la función **Encendido auto./ Apagado auto.**, seleccione **Descon**.
- Sólo para la función A tiempo

- 1 Seleccione **Entrada**.
- 2 Seleccione la fuente de entrada.
- 3 Configure el programa.
- 4 Ajuste el nivel de volumen al encender el equipo.



- Pulse los botones **MENU** (MENÚ) o **EXIT** (SALIR) para cerrar la ventana del menú.
- Pulse el botón **BACK** (ATRÁS) para volver a la pantalla del menú anterior.

CONFIGURACIÓN DE LA HORA

CONFIGURACIÓN DEL TEMPORIZADOR

Ya no es necesario que se acuerde de apagar el televisor antes de irse a dormir.

El temporizador cambia automáticamente la unidad al modo de espera a la hora preseleccionada.

1   Seleccione **Temporizador Apagado**.

2  Seleccione **Descon, 10, 20, 30, 60, 90, 120, 180 ó 240 min.**

- Cuando desconecta el aparato, éste anula el tiempo preseleccionado.
- También puede ajustar **Temporizador Apagado** en el menú **HORA**.

AJUSTE DE OPCIONES

IDIOMA DEL MENÚ DE VISUALIZACIÓN EN PANTALLA / SELECCIÓN DE PAÍS

El menú de la guía de instalación aparece en la pantalla del televisor al encenderlo por primera vez.

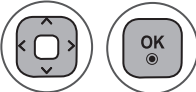
1  Seleccione el **idioma que prefiera**.

2  Seleccione su **país**.

• Si desea modificar la selección de idioma/país.

1  Seleccione **OPCIÓN**.

2  Seleccione **Idioma menú (Language) o País**.

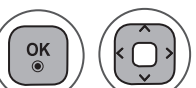
3  Seleccione el **idioma o país que desee**.

4  Guardar.

- Si se selecciona Francia en País, la contraseña no es "0" , "0" , "0" , "0", sino "1" , "2" , "3" , "4".

- Pulse los botones **MENU** (MENÚ) o **EXIT** (SALIR) para cerrar la ventana del menú.
- Pulse el botón **BACK** (ATRÁS) para volver a la pantalla del menú anterior.

! NOTA

- ▶ Si no finaliza la configuración de la **guía de instalación** pulsando **RETURN** (ATRÁS) o si concluye el tiempo del menú de visualización en pantalla (OSD), el menú de instalación seguirá apareciendo hasta que complete la configuración mientras del equipo esté encendida.
- ▶ Si selecciona el país equivocado, el teletexto podría no aparecer correctamente en pantalla, y experimentaría el mismo problema durante el funcionamiento del teletexto.
- ▶ La función CI (Interfaz común) puede no aplicarse según las condiciones de emisión cada país.
- ▶ Los botones de control de modo DTV pueden no funcionar dependiendo de la situación de emisión existente en cada país.
- ▶ En los países donde no hay una normativa aplicable a las emisiones digitales, algunas funciones del televisor digital puede que no funcionen según las circunstancias de la emisión digital.
- ▶ La configuración de país "UK" (GB) solamente debe activarse en Gran Bretaña.
- ▶ Si el ajuste de país se establece en "--", podrá disponer de los programas de emisión estándar digital terrestre/ de cable de Europa, pero es posible que algunas opciones de DTV no funcionen correctamente.

AJUSTE DE OPCIONES







SELECCIÓN DEL IDIOMA (SÓLO EN MODO DIGITAL)

La función de audio permite seleccionar el idioma preferido para el Audio.

Si los datos de audio en el idioma seleccionado no se retransmiten, se reproducirá el idioma predeterminado en el audio.

Utilice la función Subtítulo cuando se emitan dos o más idiomas de subtítulos. Si los datos de los subtítulos/teletexto en el idioma seleccionado no se retransmiten, se reproducirá el idioma predeterminado en el subtítulo.

Si el Idioma de audio y el Idioma de los subtítulos y el teletexto elegido como principal no es compatible, podrá elegir otro idioma indicándolo en la segunda categoría.





- 1   Seleccione **OPCIÓN**.
- 2   Seleccione **Idioma audio o Idioma subtítulo**.
- 3   Seleccione el **idioma que prefiera**.
- 4  Guardar.

- 1   Seleccione **OPCIÓN**.
- 2   Seleccione **Disabled Assistance**.
- 3   Seleccione **Sordos** (□).
- 4   Seleccione **Conex o Descon**.

- Pulse el botón **BACK** (ATRÁS) para volver a la pantalla del menú anterior.

< Selección de idioma de audio >

► Cuando se emita el audio en dos o más idiomas, podrá seleccionar el idioma que prefiera.

- 1   Seleccione **Audio**.
- 2  Seleccione un idioma de audio.
- 3  Seleccione L+R, L+L o R+R.

< Selección de idioma de subtítulos >

► Cuando se emita con subtítulos en dos o más idiomas, podrá seleccionar el que prefiera pulsando el botón **SUBTITLE** (SUBTÍTULOS) del mando a distancia.

► Pulse el botón $\wedge \vee$ para seleccionar el idioma de los subtítulos.

• La opción de audio/subtítulos se puede visualizar de un modo más sencillo con 1, 2 ó 3 caracteres transmitidos por el proveedor de servicios.

• Cuando seleccione la opción adicional de Audio (Audio para las personas con "discapacidad visual/auditiva"), podrá escuchar una parte del audio principal.

Información del OSD del idioma de audio

Pantalla	Estado
N.A	No disponible
MPEG	MPEG Audio
DD	Dolby Digital Audio
HD	Audio para personas con "discapacidad visual"
ABC	Audio para personas con "discapacidad auditiva"
DD+	Dolby Digital Plus Audio
AAC	AAC Audio

Información OSD sobre el idioma de los subtítulos







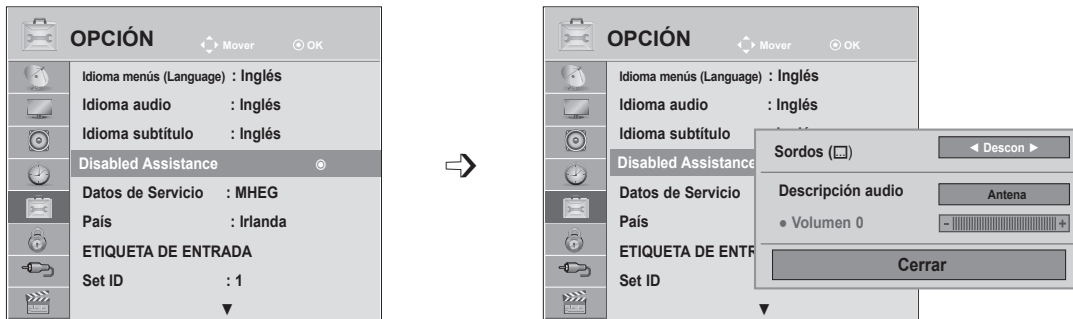

Pantalla	Estado
N.A	No disponible
□	Subtítulos de teletexto
ABC	Subtítulos para las personas "con problemas auditivos".

DESCRIPCIÓN DE AUDIO (SÓLO EN MODO DIGITAL)





Esta función es para los invidentes y proporciona descripciones de audio de la situación actual de un programa de TV además del audio básico.

Cuando se ha seleccionado la opción Descripción audio Conex (Audio descripción activada), en los programas que incluyan audiodescripciones, se incluirá la descripción junto al audio básico.



- 1   Seleccione **OPCIÓN**.
- 2   Seleccione **Disabled Assistance**.
- 3   Seleccione **Descripción audio**.
- 4   Seleccione **Conex** o **Descon**.

Ajuste para volumen de audiodescripción al seleccionar Conex

- 5   Seleccione **Vol.**
- 6   Realice el ajuste deseado.

- Pulse los botones **MENU** (MENÚ) o **EXIT** (SALIR) para cerrar la ventana del menú.
- Pulse el botón **BACK** (ATRÁS) para volver a la pantalla del menú anterior.

AJUSTE DE OPCIONES





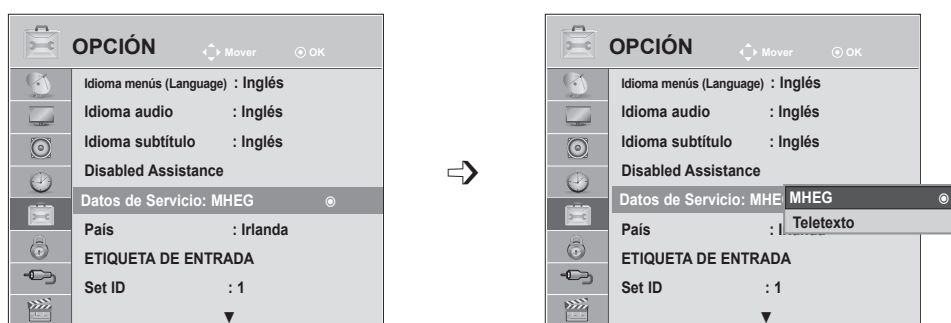

DATOS DE SERVICIO

(Este menú solo estará habilitado en Irlanda.)

Esta función permite a los usuarios elegir entre **MHEG (teletexto digital)** y **Teletext** si ambos existen simultáneamente.

Si sólo existe uno de ellos, se habilitará **MHEG** o **Teletext** independientemente de la opción que haya seleccionado.



- 1   Seleccione **OPCIÓN**.
- 2   Seleccione **Datos de Servicio**.
- 3   Seleccione **MHEG** o **Teletext**.
- 4  Guardar.

- Pulse los botones **MENU** (MENÚ) o **EXIT** (SALIR) para cerrar la ventana del menú.
- Pulse el botón **BACK** (ATRÁS) para volver a la pantalla del menú anterior.





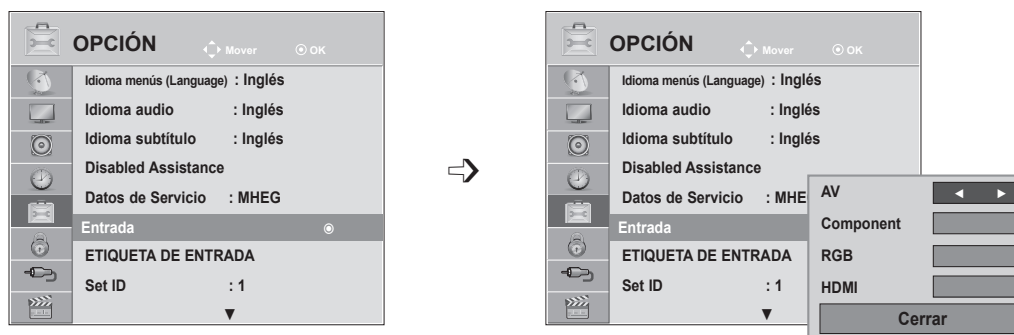

ETIQUETA DE ENTRADA

Seleccione una etiqueta para cada fuente de entrada.



Si desea utilizar el modo HDMI-PC, debe configurar la etiqueta de entrada en modo PC.
(vea la imagen siguiente)



- 1   Seleccione **OPCIÓN**.
- 2   Seleccione **Entrada**.
- 3   Seleccione la fuente.
- 4  Seleccione la etiqueta.

- Pulse los botones **MENU** (MENÚ) o **EXIT** (SALIR) para cerrar la ventana del menú.
- Pulse el botón **BACK** (ATRÁS) para volver a la pantalla del menú anterior.

AJUSTE DE OPCIONES

INDICADOR DE ENCENDIDO

Conecte o desconecte el indicador de encendido.





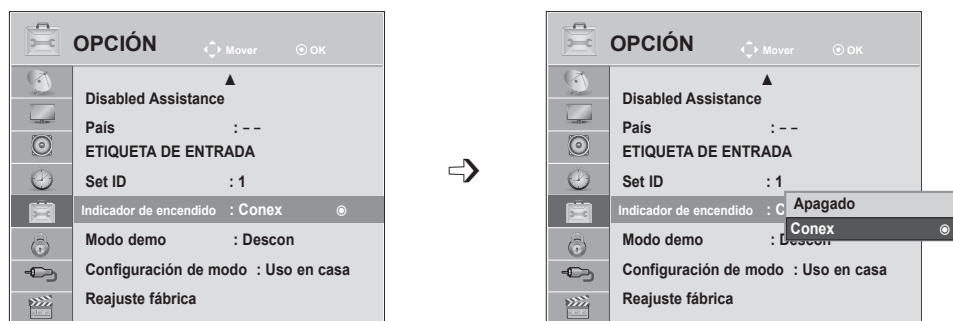

Conexión del indicador de encendido

- Modo Normal: LED azul encendido
- Modo Descon: LED apagado

Desconexión del indicador de encendido

- Modo Normal: LED azul apagado
- Modo Descon: LED apagado



-   Seleccione **OPCIÓN**.
-   Seleccione **Indicador de encendido**.
-   Seleccione **Conex** o **Descon**.
- 

- Pulse los botones **MENU** (MENÚ) o **EXIT** (SALIR) para cerrar la ventana del menú.
- Pulse el botón **BACK** (ATRÁS) para volver a la pantalla del menú anterior.

MODO DEMO

Muestra la presentación de diapositivas para explicar los diferentes logotipos de esta TV.





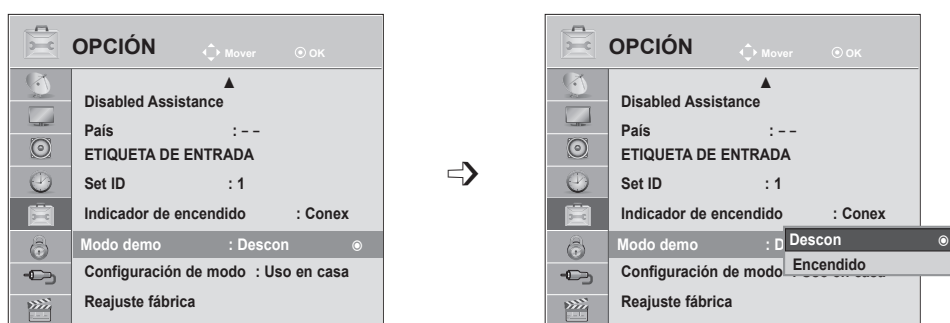

No es posible usar **Modo demo** en el **modo Uso en casa**.

En **Demo Tienda**, **Modo demo** se activa automáticamente.

Una vez **desactivado Modo demo** en **Demo Tienda**, **Modo demo** no funcionará y sólo se reajustará la pantalla.

La pantalla se reajustará automáticamente tras 1 minuto en **Modo demo**.



-   Seleccione **OPCIÓN**.
-   Seleccione **Modo demo**.
-   Seleccione **Conex** para mostrar los diferentes logotipos del equipo.
-  Regresar a ver del equipo.
Si desea detener la demostración, pulse cualquier botón. (Excepto los botones MUTE [SILENCIO], $\triangleleft + \gamma -$)

- Pulse los botones **MENU** (MENÚ) o **EXIT** (SALIR) para cerrar la ventana del menú.
- Pulse el botón **BACK** (ATRÁS) para volver a la pantalla del menú anterior.





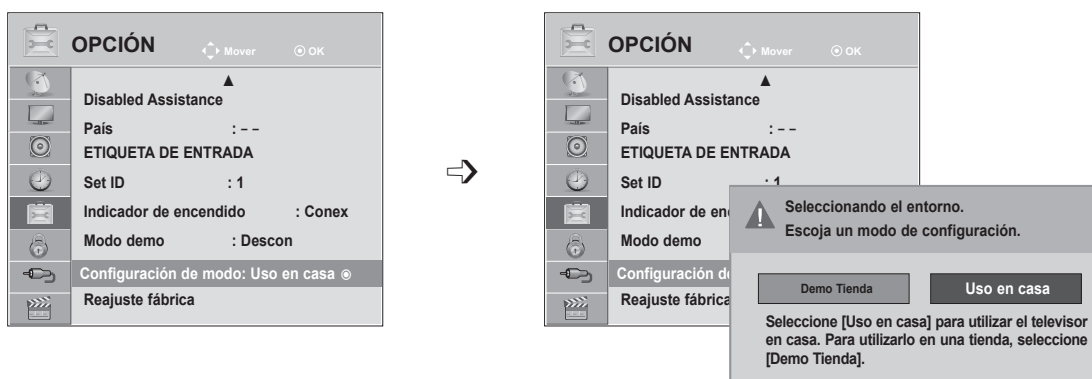

AJUSTE DE OPCIONES

CONFIGURACIÓN DE MODO

Se recomienda configurar del equipo en el modo "**Uso en casa**" para obtener la mejor imagen en su entorno doméstico.

El modo "**Demo Tienda**" es una configuración óptima para su demostración en las tiendas.



- 1   Seleccione **OPCIÓN**.
- 2   Seleccione **Configuración de modo**.
- 3   Seleccione **Demo Tienda** o **Uso en casa**.
- 4  Guardar.

- Pulse los botones **MENU** (MENÚ) o **EXIT** (SALIR) para cerrar la ventana del menú.
- Pulse el botón **BACK** (ATRÁS) para volver a la pantalla del menú anterior.

INICIALIZACIÓN (RESTAURACIÓN DE LOS VALORES ORIGINALES DE FÁBRICA)

Esta función inicializa toda la configuración.

Sin embargo, no podrá iniciarse la configuración de **Día y Noche** de Modo de imagen.

Es útil para iniciar el producto o cuando lo cambie de ciudad o país.

Cuando se haya completado el reinicio de fábrica, deberá reiniciar la opción de configuración de Initializing (Inicialización).

Cuando el menú **Bloqueo de sistema** esté en "Conex", aparecerá el mensaje de solicitud de contraseña.

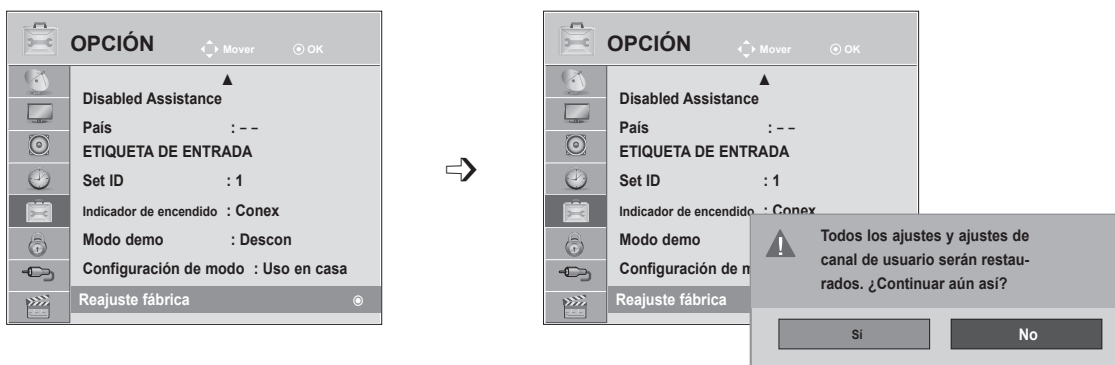

- Seleccione **OPCIÓN**.
- Seleccione **Reajuste fábrica**.
- Seleccione **Sí**.
- Inicie **Reajuste fábrica**.

- Si olvida la contraseña con **Sistema de bloqueo** en "Conex", pulse "0", "3", "2", "5" en el teclado numérico del mando a distancia.

- Pulse los botones **MENU** (MENÚ) o **EXIT** (SALIR) para cerrar la ventana del menú.
- Pulse el botón **BACK** (ATRÁS) para volver a la pantalla del menú anterior.

CONTROL PATERNO/CLASIFICACIÓN

FIJAR CLAVE Y BLOQUEO DE SISTEMA









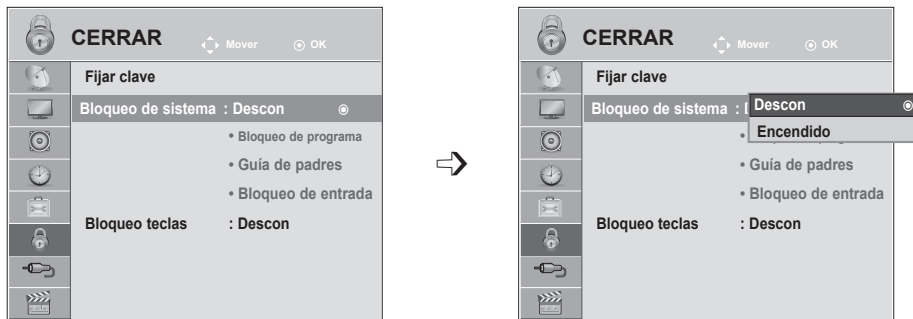

Si ya introdujo la contraseña, pulse '0', '0', '0', '0' en el mando a distancia.

Si se selecciona Francia en País, la contraseña no será '0', '0', '0', '0' sino '1', '2', '3', '4'.

Al seleccionar a Francia en País, la contraseña no se podrá configurar como '0', '0', '0', '0'.

Si se bloquea un canal, introduzca la contraseña para desbloquearlo temporalmente.



-   Seleccione **CERRAR**.
-   Seleccione **Bloqueo de sistema**.
-   Seleccione **Conex**.
-    Defina la contraseña.
-  Introduzca una contraseña de 4 dígitos.
Asegúrese de recordar este número.
Vuelva a introducir su nueva contraseña para confirmarla.

- Si olvida la contraseña, pulse '0', '3', '2', '5' en el mando a distancia.

- Pulse los botones **MENU** (MENÚ) o **EXIT** (SALIR) para cerrar la ventana del menú.
- Pulse el botón **BACK** (ATRÁS) para volver a la pantalla del menú anterior.





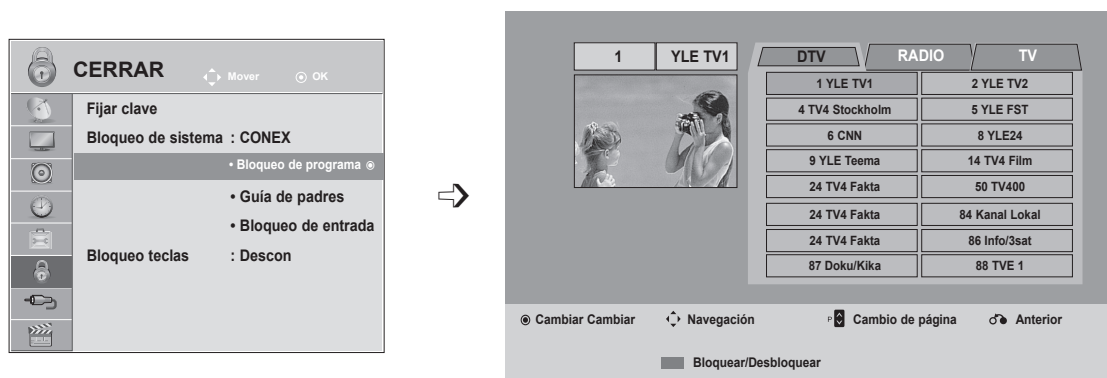

BLOQUEO DE PROGRAMA

Bloquea cualquier programa que no quiera ver o que no quiera que vean los niños.

Esta función está disponible si establece **Bloqueo de sistema en "Conex"**.

Introduzca una contraseña para ver un programa bloqueado.



- 1   Seleccione **CERRAR**.
- 2   Seleccione **Bloqueo de programa**.
- 3  Especifique el **programa que desea bloquear**.
- 4   Seleccione un programa a bloquear.

- Pulse los botones **MENU** (MENÚ) o **EXIT** (SALIR) para cerrar la ventana del menú.
- Pulse el botón **BACK** (ATRÁS) para volver a la pantalla del menú anterior.

CONTROL PATERNO/CLASIFICACIÓN

CONTROL PATERNO (SÓLO EN MODO DIGITAL)

Esta función se activa según la información recibida de la estación emisora. Por lo tanto, si la señal contiene información errónea, la función no se activará.





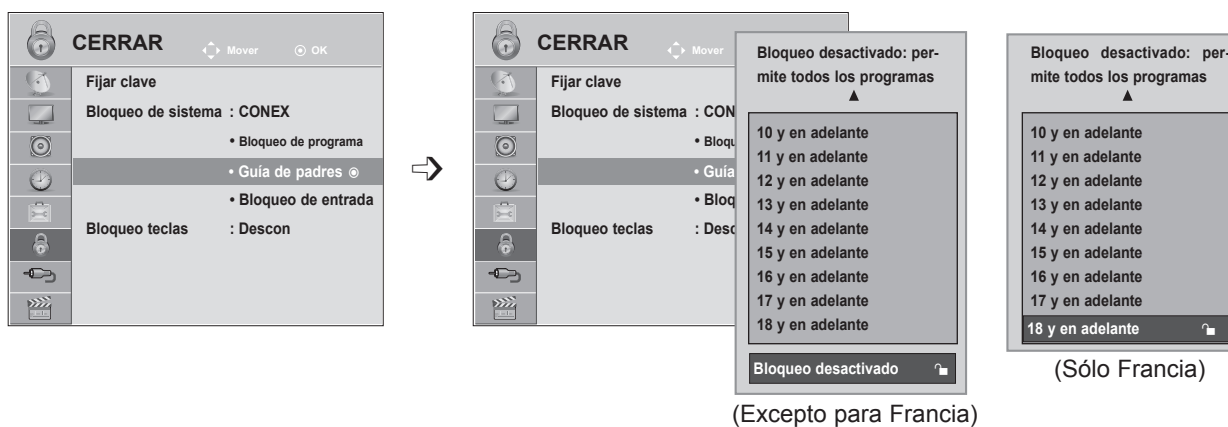

Es necesario introducir una contraseña para poder acceder a este menú.

La unidad está programada para recordar la última opción configurada, incluso si se apaga la unidad.

Evita que los niños vean determinados programas infantiles de acuerdo con los límites de clasificación de la unidad.

Introduzca una contraseña para ver un programa bloqueado.



- 1   Seleccione **CERRAR**.
- 2   Seleccione **Guía de padres**.
- 3   Realice los ajustes apropiados.
- 4  Guardar.



- Pulse los botones **MENU** (MENÚ) o **EXIT** (SALIR) para cerrar la ventana del menú.
- Pulse el botón **BACK** (ATRÁS) para volver a la pantalla del menú anterior.

BLOQUEO DE ENTRADA

Le permite bloquear una entrada.

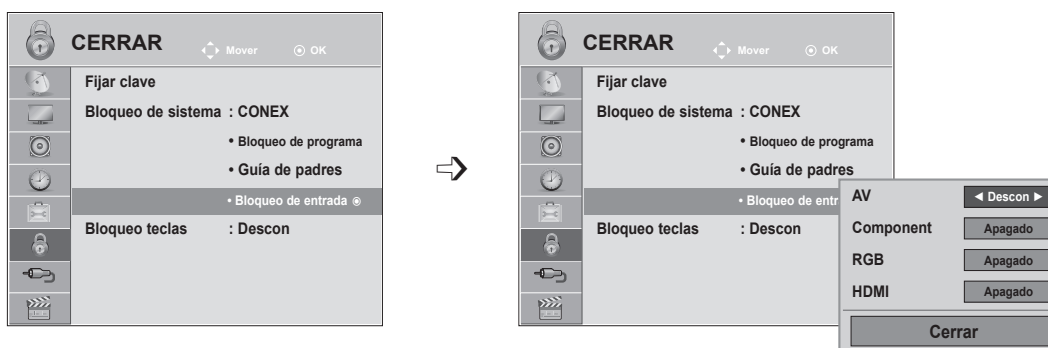
Se puede utilizar esta función si **Bloqueo de sistema** está definido en "Conex".



- 1   Seleccione **CERRAR**.
- 2   Seleccione **Bloqueo de entrada**.
- 3   Seleccione la fuente de entrada.
- 4   Seleccione **Conex** o **Descon**.
- 5  Guardar.





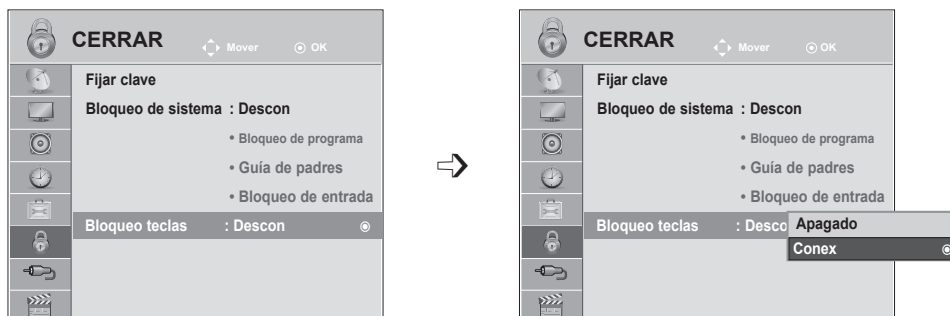

- Pulse los botones **MENU** (MENÚ) o **EXIT** (SALIR) para cerrar la ventana del menú.
- Pulse el botón **BACK** (ATRÁS) para volver a la pantalla del menú anterior.

CONTROL PATERNO/CLASIFICACIÓN

BLOQUEO DE TECLAS

El televisor puede ajustarse de modo a controlarlo exclusivamente mediante el mando a distancia. Esta función puede utilizarse para evitar la visualización no autorizada.



-   Seleccione **CERRAR**.
-   Seleccione **Bloqueo teclas**.
-   Seleccione **Conex** o **Descon**.
-  Guardar.

- Si ajusta la opción **Bloqueo teclas** en **"Conex"** y del equipo se apaga, pulse los botones **INPUT (ENTRADA)**, **P** ^ v en del equipo o el botón de ENCENDIDO, INPUT (ENTRADA), P ^ v o los botones NUMÉRICOS del mando a distancia, y la unidad se encenderá.
- Con el **bloqueo de teclas activado**, aparece la pantalla " ▲Bloqueo teclas conex" si se pulsa cualquier botón del panel frontal al ver del equipo.

- Pulse los botones **MENU** (MENÚ) o **EXIT** (SALIR) para cerrar la ventana del menú.
- Pulse el botón **BACK** (ATRÁS) para volver a la pantalla del menú anterior.

PARA UTILIZAR DISPOSITIVOS USB

AL CONECTAR UN DISPOSITIVO USB

Cuando conecte un dispositivo USB, se mostrará automáticamente este menú emergente.

El "MENÚ EMERGENTE" no se mostrará mientras el OSD que incluye el menú, la EPG o la lista de programación esté activado o mientras el auricular Bluetooth esté conectado.

Cuando aparece el menú emergente, puede seleccionar **Lista música**, **Lista fotos** o **Lista películas** en el menú USB.

No puede añadir carpetas nuevas o suprimir carpetas ya existentes en un dispositivo USB.

- 1 Conecte el dispositivo USB a la toma **USB IN** (ENTRADA USB) del equipo.

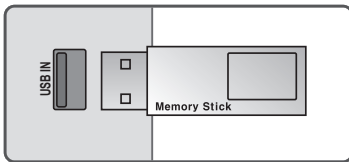

- Sólo se admiten los formatos de fotografía (JPEG), música (MP3) y películas (DAT, MPG, MPEG, VOB, AVI, DIVX, MP4, MKV, TS, TRP y TP).

- 2 Seleccione **LISTA FOTOS**, **LISTA MÚSICA** o **LISTA PELÍCULAS**.

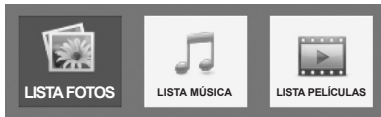

- 3 Seleccione **Expulsar**.

Al retirar el dispositivo USB

Seleccione el menú Dispositivo USB antes de desconectar el dispositivo USB de la unidad.

- 1 Seleccione **Dispositivo USB**.
- 2 Seleccione **Expulsar**.

PARA UTILIZAR DISPOSITIVOS USB

Precauciones al utilizar dispositivos USB

- ▶ Sólo puede reconocerse un dispositivo de almacenamiento USB.
- ▶ Si el dispositivo de almacenamiento USB está conectado a un concentrador USB, no se reconocerá el dispositivo.
- ▶ Es posible que no se reconozca un dispositivo de almacenamiento USB con un programa de reconocimiento automático.
- ▶ Es posible que no se reconozca un dispositivo de almacenamiento USB que utilice su propio controlador.
- ▶ La velocidad de reconocimiento de un dispositivo de almacenamiento USB puede variar con cada dispositivo.
- ▶ No apague el TV ni desconecte el dispositivo USB cuando éste esté en funcionamiento. Cuando se desconecta un dispositivo de repente, los archivos almacenados o el propio dispositivo de almacenamiento USB podrían resultar dañados.
- ▶ No conecte un dispositivo de almacenamiento USB manipulado en el PC. El dispositivo puede provocar fallos en el producto o no reproducirse en absoluto. No olvide nunca utilizar un dispositivo de almacenamiento USB que contenga archivos normales de música, imágenes o películas.
- ▶ Utilice solamente un dispositivo de almacenamiento USB con un sistema de archivos FAT, FAT16, FAT32 o NTFS proporcionado con el sistema operativo Windows. En el caso de un dispositivo de almacenamiento formateado como programa de utilidad diferente no admitido por Windows, es posible que no se reconozca.
- ▶ Conecte la fuente de alimentación al dispositivo de almacenamiento USB (más de 0,5 A) que requiera una fuente de alimentación externa. En caso contrario, el dispositivo podría no reconocerse.
- ▶ Conecte un dispositivo de almacenamiento USB con el cable ofrecido por el fabricante del dispositivo.
- ▶ Algunos dispositivos de almacenamiento USB pueden no ser compatibles o funcionar incorrectamente.
- ▶ El método de coordinación de archivos del dispositivo de almacenamiento USB es similar al del Windows XP y pueden reconocerse nombres de archivo que contengan hasta 100 caracteres en inglés.
- ▶ Asegúrese de hacer una copia de seguridad de los archivos importantes ya que los datos guardados en una memoria USB podrían dañarse. No nos hacemos responsables de cualquier pérdida de datos.
- ▶ Si el disco duro USB no dispone de una fuente de alimentación externa, el dispositivo USB no se detectará. Asegúrese de conectar la toma de corriente externa.
 - Utilice un adaptador de corriente con una fuente de energía externa. No asumimos responsabilidad por el funcionamiento del cable USB con una fuente de energía externa.
- ▶ Los datos de los dispositivos de almacenamiento USB no se pueden eliminar en el sistema de archivos NTFS.
- ▶ Si el dispositivo de memoria USB incluye varias particiones o si usa un lector multitarjetas, puede usar hasta 4 particiones o dispositivos de memoria USB.
- ▶ Sólo los sistemas de archivos FAT, FAT16 y FAT32 admiten la función de eliminación.
- ▶ Si se conecta un dispositivo de memoria USB a un lector multitarjeta, los datos de volumen no podrán detectarse.
- ▶ Si el dispositivo de memoria USB no funciona correctamente, desconéctelo y vuelva a conectarlo.
- ▶ La velocidad de detección de un dispositivo de memoria USB varía dependiendo del dispositivo.
- ▶ Si el dispositivo USB está conectado en modo espera, el disco duro específico se cargará automáticamente al encender del equipo.
- ▶ La capacidad recomendada es de 1 TB como máximo para un disco duro externo USB y de 32 GB como máximo para una memoria USB.
- ▶ Cualquier dispositivo con una capacidad mayor a la recomendada no funcionará.
- ▶ Si un disco duro externo USB con una función de "Ahorro de energía" no funciona, apague el disco duro y vuelva a encenderlo para que funcione correctamente.
- ▶ También se admiten dispositivos de almacenamiento USB inferiores a USB 2.0. Pero podrían no funcionar correctamente en la lista de películas.
- ▶ Si se reproduce un archivo corrupto en el dispositivo de almacenamiento USB, es posible que del equipo se apague o no funcione con normalidad.

LISTA FOTOS

Puede ver archivos fotográficos en el dispositivo de almacenamiento USB.

La visualización en pantalla puede variar en su sistema. Las imágenes son una ayuda para utilizar del equipo.

Cuando se ven fotografías con la función de Lista fotos, no es posible cambiar el modo de imagen.

Archivos de fotos compatibles (*.JPEG)

Base: 64 x 64 a 15.360 x 8.640

Progresivo: 64 x 64 a 1.920 x 1.440

- Sólo puede ver archivos JPEG.
- Los archivos no admitidos se mostrarán con un icono no predefinido.

Componentes de pantalla

1

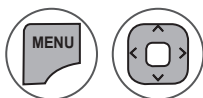

Seleccione **USB**.

2



Seleccione **Lista fotos**.

- 1 Se desplaza hasta el nivel superior de carpetas.
- 2 Página actual/páginas totales.
- 3 Número total de fotos marcadas.
- 4 Botones correspondientes del mando a distancia.

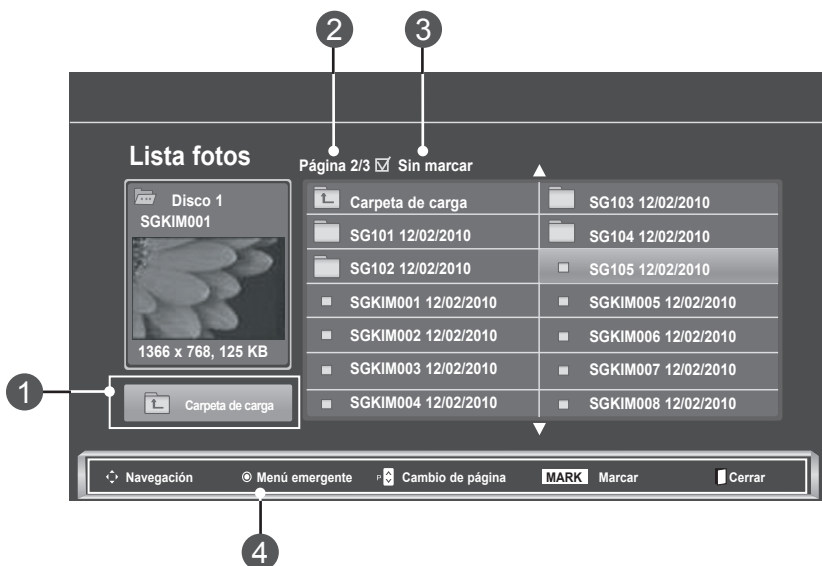





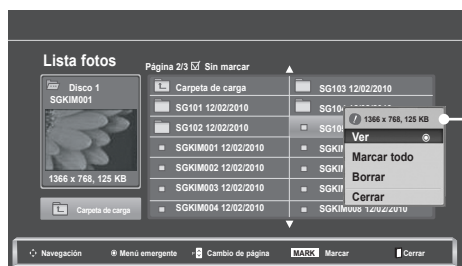

PARA UTILIZAR DISPOSITIVOS USB

Selección de fotos y menú emergente



- ▶ **Ver:** muestra el elemento seleccionado.
- ▶ **Marcar todo:** marca todas las fotos de la pantalla.
- ▶ **Desmarcar todo:** deselecciona todas las fotos marcadas.
- ▶ **Borrar o Borrar marcados:** elimina las fotos seleccionadas.
- ▶ **Cerrar:** cierra el menú emergente.

- 1  Seleccione la carpeta o unidad destino.
- 2   Seleccione las fotos que quiere.
- 3  Acceda al menú **emergente**.
- 4   Seleccione el menú **emergente** que desee.

- Utilice el botón **P** ^ v para desplazarse por la página de fotografías.
- Utilice el botón **MARK** (MARCAR) para marcar o desmarcar una fotografía. Al marcar una o más fotografías, puede verlas individualmente o como una presentación de diapositivas. Si no se marca ninguna foto, puede ver todas las fotos de la carpeta individualmente o como una presentación de diapositivas de todas las fotos de la carpeta.

- Pulse el botón **BACK** (ATRÁS) para volver a la pantalla del menú anterior.

Las operaciones detalladas están disponibles en la pantalla de fotografías a pantalla completa.

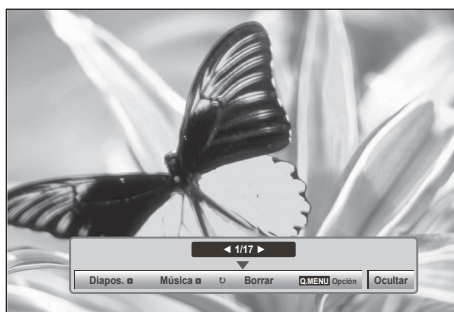
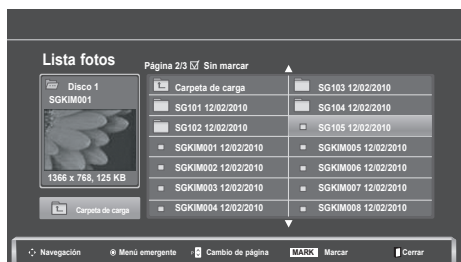

La relación de aspecto de una foto puede cambiar el tamaño de la foto mostrada a tamaño completo.

Pulse el botón **BACK** (ATRÁS) para volver a la pantalla del menú anterior.

1



Seleccione la carpeta o unidad destino.

2



Seleccione las fotos que quiere.

3



Acceda al menú **emergente**.

4



Seleccione **Ver**.

5





La foto seleccionada se visualizará a tamaño completo.

- Utilice el botón **P** ^ v para desplazarse por la página de fotografías.

- Pulse el botón **BACK** (ATRÁS) para volver a la pantalla del menú anterior.

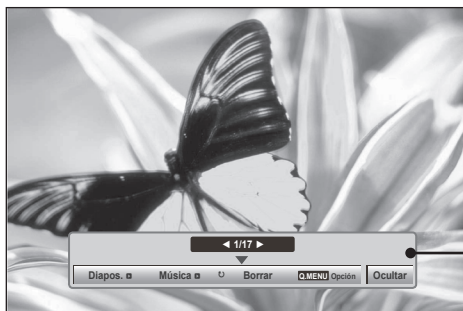
PARA UTILIZAR DISPOSITIVOS USB





6   Seleccione **Diapos.**, **Música**, **(Girar)**, **Borrar**, **Opción** u **Ocultar**.

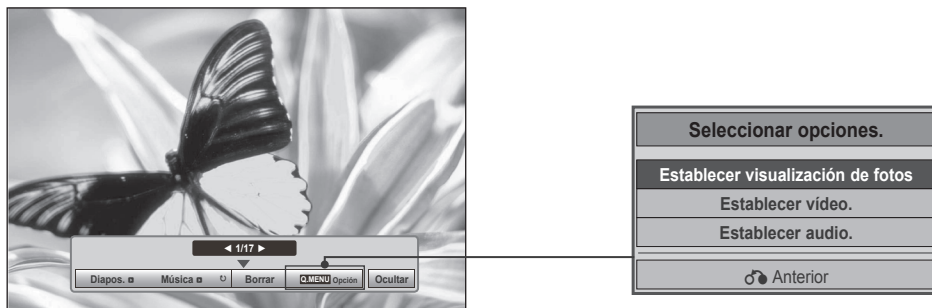

- Utilice el botón < > para avanzar o retroceder por las fotos.
- Utilice el botón < > para seleccionar y controlar el menú de pantalla completa.

- ▶ **Diapos.:** cuando no se selecciona ninguna imagen, se muestran en diapositiva todas las fotos de la carpeta actual. Si se seleccionan algunas fotos, éstas se mostrarán en una presentación de diapositivas.
 - Ajuste el intervalo de tiempo de la diapositiva en **Opción**.
- ▶ **Música** (música de fondo): escuche música de fondo mientras ve las fotos a tamaño completo.
 - Configure la carpeta de música como **Música** en Opción antes de utilizar esta función.
- ▶  (Girar): permite girar las fotos.
 - Gira la foto 90°, 180°, 270° o 360° hacia la derecha.
 - No se puede girar cuando el ancho de la imagen sea mayor que la altura admitida.
- ▶ **Borrar:** permite eliminar las fotos.
- ▶ **Opción:** configure los valores de **Vel. diapos** y **Carp. música** para **Música**.
 - Utilice los botones ^ v < > y OK (ACEPTAR) para definir los valores. Pulse OK (ACEPTAR) para guardar la configuración.
 - No puede cambiar **Carp. música** mientras se **reproduzca Música**.
- ▶ **Ocultar:** oculta el menú en pantalla completa.
 - Para volver a ver el menú en la visualización de pantalla completa, pulse el botón **OK** (ACEPTAR).

Uso de la función Lista fotos





1  Acceda al menú **emergente**.

2   Seleccione **Establecer visualización de fotos**, **Establecer vídeo** o **Establecer audio**.

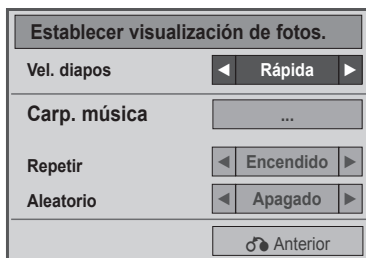
► Si se selecciona **Establecer visualización de fotos**



1  Acceda a **Vel. diapos** o **Carp. música**.

2   Realice los ajustes apropiados.

- Si se selecciona "**Descon**" en el menú **Repetir**, se dejarán de volver a repetir los archivos una vez que el último archivo de la lista finalice la reproducción. No obstante, si se pulsa el botón "►►" mientras el último archivo de la lista se está volviendo a reproducir y "**Repetir**" está en "**Descon**", se reproducirá el primer archivo de la lista y se activará el menú "**Repetir**".

PARA UTILIZAR DISPOSITIVOS USB

► Si se selecciona **Establecer vídeo**



1



Realice los ajustes apropiados. (Consulte las páginas 70, 73 y 74.)

► Si selecciona **Establecer audio**

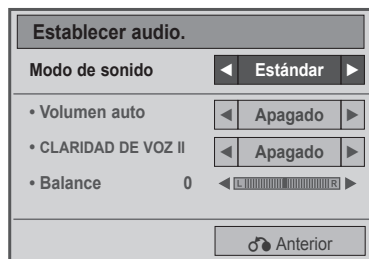

1



Seleccione **Modo de sonido**, **Volumen auto**, **Diálogos Claros II** o **Balance**.

2

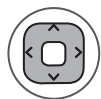

Realice los ajustes apropiados. (Consulte la pág. 81 a 85.)

LISTA MÚSICA

Puede reproducir los archivos de música de un dispositivo USB de almacenamiento.

Las canciones compradas (*.MP3) podrían contener restricciones de derechos. Este modelo no reproduce este tipo de archivos.

En esta unidad pueden reproducirse canciones de un dispositivo USB.

La visualización en pantalla puede variar en su sistema. Las imágenes son una ayuda para utilizar el TV.

Archivos de MÚSICA admitidos (*.MP3)

Velocidad de transmisión de 32 a 320

- Frecuencia de muestreo MPEG1 capa 3: 32 kHz, 44,1 kHz y 48 kHz.
- Frecuencia de muestreo MPEG2 capa 3: 16 kHz, 22,05 kHz y 24 kHz.
- Frecuencia de muestreo MPEG2.5 capa 3: 8 kHz, 11,025 kHz y 12 kHz.

Componentes de pantalla

1

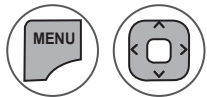

Seleccione **USB**.

2



Seleccione **Lista música**.

- 1** Vista preliminar: si existe una portada para el archivo (portada del álbum), se mostrará la portada.
- 2** Se desplaza hasta el nivel superior de carpetas.
- 3** Página actual/páginas totales.
- 4** Número total de pistas marcadas.
- 5** Botones correspondientes del mando a distancia.



Lista música		Página 2/3 <input checked="" type="checkbox"/> Sin marcar
	Título	Duración
Carpeta de carga		
	SGKIM001	03:33
	SGKIM002	04:45
<input checked="" type="checkbox"/>	SGKIM003	01:30
<input checked="" type="checkbox"/>	SGKIM004	02:37
<input checked="" type="checkbox"/>	SGKIM005	01:58

PARA UTILIZAR DISPOSITIVOS USB

Selección de música y menú emergente

Tal y como se muestra, en cada página aparece una lista de hasta 6 pistas.



► **Reproducir** (cuando está detenido): reproduce las pistas seleccionadas.

Cuando finaliza la reproducción de una pista, la siguiente seleccionada comienza a reproducirse. Cuando no haya más pistas seleccionadas, se reproducirá la siguiente de la carpeta actual. Si se desplaza hasta una carpeta diferente y pulsa el botón **OK** (Aceptar), la música que se esté reproduciendo se detendrá.

► **Repr. marcadas**: reproduce las pistas seleccionadas. Una vez terminada la reproducción de una pista, se reproduce automáticamente la siguiente seleccionada.

► **Detener repr.** (durante la reproducción): detiene la reproducción de las pistas.

► **Repr. con foto**: inicia la reproducción de pistas y, a continuación, se desplaza a **Lista fotos**.



► **Marcar todo**: marca todas las pistas en la carpeta.

► **Desmarcar todo**: deselecciona las pistas marcadas.



► **Borrar** o **Borrar marcados**: elimina las pistas seleccionadas.

► **Cerrar**: cierra el menú emergente.

1  Seleccione la carpeta o unidad destino.

2   Seleccione las fotos que quiere.

3  Acceda al menú **emergente**.

4   Seleccione el menú **emergente** que desee.

• Utilice el botón **P** ^ v para desplazarse por la página de música.

• Utilice el botón **MARK** (MARCAR) para marcar o desmarcar un archivo de música. Cuando se marcan una o más canciones, se reproducirán en orden. Por ejemplo, si sólo quiere escuchar una canción de forma repetida, marque sólo esa canción y reproduzca. Si no se marca ninguna canción, todas las canciones de la carpeta se reproducirán en orden.

• Pulse el botón **BACK** (ATRÁS) para volver a la pantalla del menú anterior.

- Si no pulsa ningún botón durante un tiempo, flotará una caja con información de la reproducción (como se muestra a continuación) como salvapantallas.

■ Salvapantallas

El salvapantallas previene el daño a los píxeles de la pantalla por mantener una imagen fija en pantalla durante un largo período de tiempo.

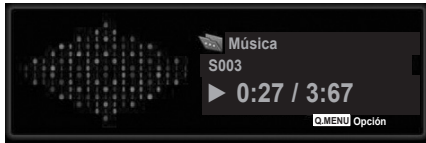

! NOTA

- ▶ Cuando se reproduce un archivo de música, se muestra ♪ por detrás del título.
- ▶ Un archivo de música dañado o corrupto no se reproduce, sino que muestra 00:00 como tiempo de reproducción.
- ▶ Una canción descargada de un servicio de pago con protección de derechos no comienza y muestra información incorrecta en el tiempo de reproducción.
- ▶ Si pulsa los botones **OK** (ACEPTAR) y ■, el salvapantallas se detiene.
- ▶ Los botones de **REPRODUCCIÓN** (▶), **PAUSA** (||), ▲, ▶▶ y ◀◀ del mando a distancia también están disponibles en este modo.
- ▶ Puede utilizar el botón ▶▶ para seleccionar el siguiente archivo musical y el botón ◀◀ para seleccionar el anterior.

Uso de la función Lista de música, reproducir

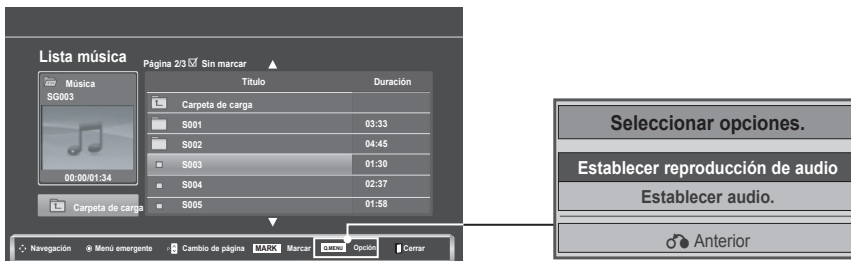

1



Acceda al menú **emergente**.

2





Seleccione **Establecer reproducción de audio** o **Establecer audio**.

PARA UTILIZAR DISPOSITIVOS USB

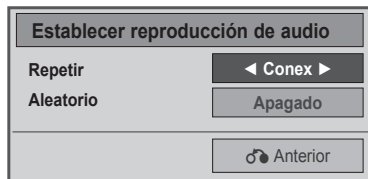
► Si selecciona **Establecer reproducción de audio**





- 1  Acceda a **Establecer reproducción de audio**.
- 2  Realice los ajustes apropiados.

- Si se selecciona "**Descon**" en el menú **Repetir**, se dejarán de volver a repetir los archivos una vez que el último archivo de la lista finalice la reproducción. No obstante, si se pulsa el botón "►►" mientras el último archivo de la lista se está volviendo a reproducir y "Repetir" está en "Descon", se reproducirá el primer archivo de la lista y se activará el menú "Repetir".

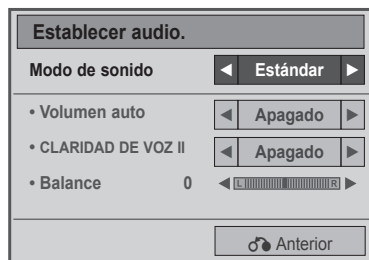
► Si selecciona **Establecer audio**



- 1  Seleccione **Modo de sonido**, **Volumen auto**, **Diálogos Claros II** o **Balance**.
- 2  Realice los ajustes apropiados. (Consulte la pág. 81 a 85.)

LISTA PELÍCULAS

Puede reproducir los archivos de película de un dispositivo USB de almacenamiento.

La lista de películas se activa una vez se detecte la unidad USB. Se utiliza al reproducir archivos de película en del equipo.

Muestra las películas de la carpeta USB y admite la reproducción.

Permite la reproducción de todas las películas de la carpeta y los archivos que desee el usuario.

Es una lista de películas que muestra la información de la carpeta y los archivos de película.

La visualización en pantalla puede variar en su sistema. Las imágenes son una ayuda para utilizar del equipo.

Archivos de película admitidos: *.dat / *.mpg / *.mpeg / *.ts / *.trp / *.tp / *.vob/ *.mp4 / *.mkv / *.avi / *.divx

Formato de vídeo: DivX3.11, DivX4.12, DivX5.x, DivX6, Xvid1.00, Xvid1.01, Xvid1.02, Xvid1.03, Xvid 1.10- beta-1/beta-2, Mpeg-1, Mpeg-2, Mpeg-4 y H.264/AVC

Formato de audio: Dolby Digital, AAC, Mpeg, MP3, LPCM y HE-AAC

Velocidad de transmisión: de 32 kbps a 320 kbps (MP3)

Formato de subtítulos: *.smi / *.srt / *.sub (MicroDVD y SubViewer1.0/2.0) / *.ass / *.ssa / *.txt (TMPlayer) / *.psb (PowerDivx).

- Algunos subtítulos usados por el usuario podrían no funcionar.
- Algunos caracteres especiales no se admiten en los subtítulos.
- Las etiquetas HTML no se admiten en los subtítulos.
- No habrá disponibles subtítulos en idiomas diferentes a los idiomas admitidos.
- La información de tiempo de un archivo de subtítulos externo se debe organizar en orden ascendente de cara a la reproducción.
- La pantalla podría sufrir interrupciones temporales (paradas de imagen, una reproducción más rápida, etc.) cuando se cambia el idioma de audio.
- Un archivo de película dañado no se reproducirá correctamente o no se podrán usar algunas funciones.
- Los archivos de película creados con algunos codificadores pueden no reproducirse correctamente.
- Si la estructura de vídeo y audio del archivo grabado no es entrelazada, se emitirá solamente el audio o el vídeo.
- Se admiten vídeos HD con un máximo de 1920 x 1080 a 25/30P o 1280 x 720 a 50/60P en función del fotograma.
- Es posible que los vídeos con una resolución superior a 1920 x 1080 a 25/30P o 1280 x 720 a 50/60P no funcionen correctamente en función del fotograma.
- Los archivos de película de un tipo o formato distinto al especificado, pueden no reproducirse correctamente.
- La velocidad de transmisión máxima de un archivo de película reproducible es de 20 Mbps.
- No garantizamos la reproducción fluida de perfiles codificados con nivel 4.1 o superior en H.264/AVC.
- No se admite el códec de audio DTS.
- El reproductor no admitirá un archivo de película de más de 30 GB.
- Un archivo de película DivX y el archivo de subtítulos deben encontrarse en la misma carpeta.
- El nombre del archivo de vídeo y el del subtítulo deben ser idénticos para que se muestren.
- La reproducción de un vídeo mediante una conexión USB que no admita alta velocidad podría desarrollarse incorrectamente.
- Los archivos codificados con GMC (compensación de movimiento global) no se podrán reproducir.
- Cuando se está viendo una película con la función Lista películas, puede ajustar la imagen mediante el botón Energy Saving (Ahorro de energía) del mando a distancia. La configuración del usuario de cada modo de imagen no funciona.

PARA UTILIZAR DISPOSITIVOS USB

Archivo Nombre de extensión	Decodificador de vídeo	Códec de audio	Resolución máxima
mpeg y vob	MPEG1, MPEG2	Dolby Digital, MPEG, MP3 y LPCM	1920 x 1080 a 30P
dat	MPEG1	Dolby Digital, MPEG, MP3 y LPCM	
ts, trp, tp	MPEG2 y H.264 / AVC	Dolby Digital, AAC y MPEG	
mp4	MPEG4 SP, MPEG4 ASP, Divx 3.11, Divx 4.12 y Divx 5.x Divx 6, Xvid 1.00, Xvid 1.01, Xvid 1.02 y Xvid 1.03 Xvid 1.10-beta 1, Xvid 1.10-beta 2 y H.264/AVC	Dolby Digital y HE-AAC AAC, MPEG, MP3 y LPCM	
avi	MPEG 2, MPEG 4 SP, MPEG4 ASP, Divx 3.11, Divx 4, Divx 5 y Divx 6, Xvid 1.00, Xvid 1.01, Xvid 1.02, Xvid 1.03 y Xvid 1.10-beta 1, Xvid 1.10-beta 2 y H.264/AVC	Dolby Digital, HE-AAC, AAC, MPEG, MP3 y LPCM	
mkv	H.264/AVC, MPEG 1, MPEG 2, MPEG 4 SP y MPEG4 ASP	Dolby Digital, HE-AAC, AAC, MPEG, MP3 y LPCM	
divx	MPEG 2, MPEG 4 SP, MPEG4 ASP, Divx 3.11, Divx 4, Divx 5 y Divx 6, Xvid 1.00, Xvid 1.01, Xvid 1.02, Xvid 1.03 y Xvid 1.10-beta 1, Xvid 1.10-beta 2 y H.264 / AVC	Dolby Digital, HE-AAC, AAC, MPEG, MP3 y LPCM	

Componentes de pantalla

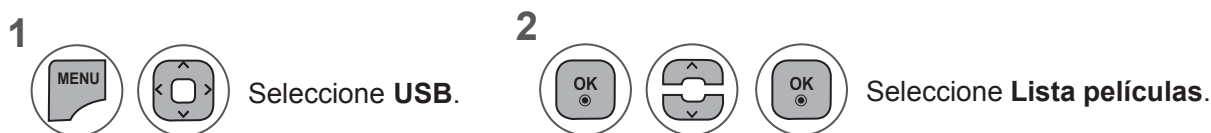



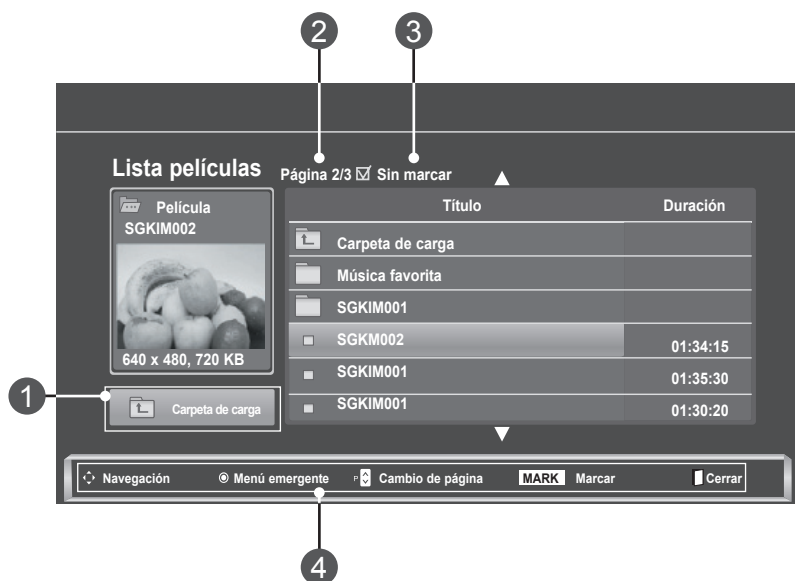

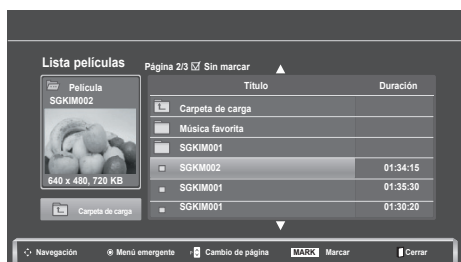

- 1 Se desliza hasta el nivel superior de carpetas.
- 2 Página actual/páginas totales.
- 3 Número total de películas marcadas.
- 4 Botones correspondientes del mando a distancia.



Selección de películas y menú emergente



- ▶ **Reproducir:** reproduce la película seleccionada. Se ejecuta la reproducción de Divx Play mientras cambia la pantalla.
- ▶ **Marcar todo:** marca todas las películas de la carpeta.
- ▶ **Desmarcar todo:** deselecciona todas las películas marcadas.
- ▶ **Borrar o Borrar marcados:** elimina las películas seleccionadas.
- ▶ **Cerrar:** cierra el menú emergente.

- 1  Seleccione la carpeta o unidad destino.
- 2   Seleccione las películas que desee.
- 3  Acceda al menú **emergente**.
- 4   Seleccione el menú **emergente** que desee.

- Utilice el botón **P** ^ v para desplazarse por la página de películas.
- Utilice el botón **MARK** (MARCAR) para marcar o desmarcar una película. Cuando uno o más archivos de película estén marcados, se reproducirán en secuencia.

- Pulse el botón **BACK** (ATRÁS) para volver a la pantalla del menú anterior.

! NOTA



- ▶ En caso de ser archivos no admitidos, se mostrará un mensaje relacionado con el archivo no admitido.

PARA UTILIZAR DISPOSITIVOS USB

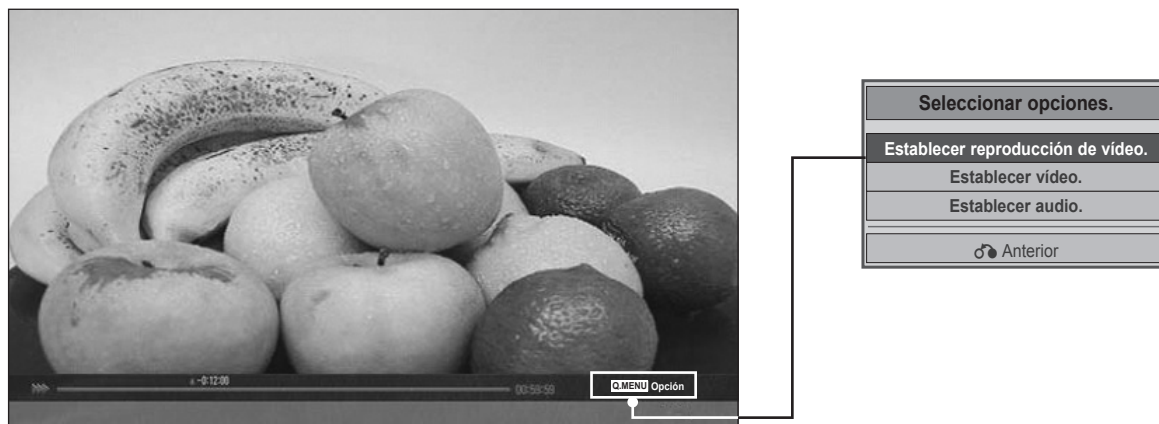
Utilización de la función Movie List (Lista de películas), reproducir



1  Acceda al menú **emergente**.

2   Seleccione **Establecer reproducción de vídeo**, **Establecer vídeo** o **Establecer audio**.

► Si selecciona **Establecer reproducción de vídeo**

Tamaño de película	◀ Completa ▶
Idioma audio	1
Idioma de subtítulos	Apagado
. Sinc.	0
. Posición	0
. Tamaño	Normal
	♂ Anterior

- **Tamaño de película:** selecciona el formato de imagen que desee durante la reproducción de la película.
- **Idioma audio e Idioma subtítulo:** cambia el grupo de idioma de audio/subtítulos durante la reproducción de una película.
- **Sinc.:** ajusta la sincronización de tiempo de los subtítulos desde -10 s a +10 s en pasos de 0,5 s durante la reproducción de la película.
- **Posición:** cambia la posición del subtítulo hacia arriba o hacia abajo durante la reproducción de la película.
- **Tamaño:** selecciona el tamaño de subtítulos que desea durante la reproducción de la película.

1



Acceda a **Tamaño de película**, **Idioma audio** o **Idioma subtítulo**.

2



Realice los ajustes apropiados.

Idioma de subtítulos	Idioma admitido
Latín1	Inglés, Español, Francés, Alemán, Italiano, Sueco, Finlandés, Holandés, Portugués, Danés, Rumano, Noruego, Albano, Gaélico, Galés, Irlandés, Catalán y Valenciano
Latín2	Bosnio, Polaco, Croata, Checo, Eslovaco, Esloveno, Serbio y Húngaro
Latín4	Estonio, Letón, Lituano
Cirílico	Búlgaro, Macedonio, Ruso, Ucranio, Kazakhstani,
Griego	Griego
Turco	Turco

! NOTA

- Sólo se admiten los archivos guardados en CÓDIGO ASCII para los subtítulos externos de una película.
- Sólo se admiten 500 letras y 500 números en cada línea del subtítulo.
- Dentro del archivo de subtítulos sólo se admiten 10.000 bloques de sincronización.

PARA UTILIZAR DISPOSITIVOS USB

► Si se selecciona **Establecer vídeo**



1



Realice los ajustes apropiados. (Consulte las páginas 70, 73 y 74.)

► Si selecciona **Establecer audio**

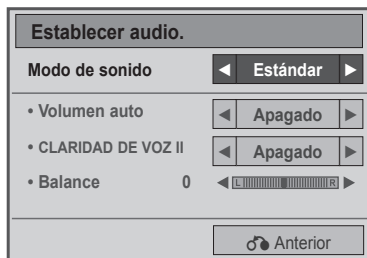

1





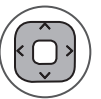

Seleccione **Modo de sonido**, **Volumen auto**, **Diálogos Claros II** o **Balance**.

2



Realice los ajustes apropiados. (Consulte la pág. 81 a 85.)

Utilización del control remoto

	<p>Durante la reproducción, pulse repetidamente el botón de REBOBINADO (◀◀) para acelerar ◀◀ (x2) → ◀◀◀◀ (x4) → ◀◀◀◀◀◀ (x8) → ◀◀◀◀◀◀◀◀ (x16) → ◀◀◀◀◀◀◀◀◀◀◀ (x32).</p> <p>pulse repetidamente el botón de AVANCE RÁPIDO (▶▶) para acelerar ▶▶ (x2) → ▶▶▶▶ (x4) → ▶▶▶▶▶▶ (x8) → ▶▶▶▶▶▶▶▶ (x16) → ▶▶▶▶▶▶▶▶▶▶ (x32).</p> <ul style="list-style-type: none"> ■ Al pulsar estos botones varias veces, aumenta la velocidad de avance o retroceso.
	<p>Durante la reproducción, pulse el botón de pausa (II).</p> <ul style="list-style-type: none"> ■ Se mostrará una imagen fija. ■ Si no se pulsa ningún botón del mando a distancia durante 10 minutos tras una pausa, del equipo volverá al estado de reproducción. ■ Pulse el botón de pausa (II) y, a continuación, utilice el botón de AVANCE RÁPIDO (▶▶) para reproducir a cámara lenta.
	<p>Al utilizar el botón < o > durante la reproducción se mostrará un cursor en pantalla que indicará la posición.</p>
<p>Reproducir (▶)</p>	<p>Utilice el botón de REPRODUCCIÓN (▶) para volver a la reproducción normal.</p>
	<p>Pulse el botón ENERGY SAVING (AHORRO DE ENERGÍA) varias veces para aumentar la luminosidad de la pantalla. (Consulte la pág. 68.)</p>

PARA UTILIZAR DISPOSITIVOS USB

CÓDIGO DE REGISTRO DE DIVX

Confirma el número del código de registro DivX del equipo. Mediante el número de registro, puede comprar o alquilar las películas en www.divx.com/vod.

No se permite usar un código de registro DivX de otra TV para alquilar o comprar archivos DivX. (Sólo pueden reproducirse archivos DivX que coincidan con el código de registro del equipo.)



- 1   Seleccione **USB**.
- 2   Seleccione **Código reg. de DivX**.
- 3  Se muestra el **código de registro de DivX**.

- Pulse los botones **MENU** (MENÚ) o **EXIT** (SALIR) para cerrar la ventana del menú.
- Pulse el botón **BACK** (ATRÁS) para volver a la pantalla del menú anterior.

ACERCA DE VÍDEO DIVX: DivX® es un formato de vídeo digital creado por DivX, Inc. Este dispositivo cuenta con la certificación oficial DivX Certified para reproducir vídeo DivX. Visite www.divx.com si desea obtener más información y herramientas de software para convertir sus archivos a vídeo DivX.

ACERCA DE DIVX VIDEO-ON-DEMAND: este dispositivo DivX Certified® deberá registrarse para poder reproducir contenido DivX Video-on-Demand (VOD) (vídeo bajo demanda). Para generar el código de registro, localice la sección DivX VOD en el menú de configuración del dispositivo. Visite vod.divx.com y utilice este código para completar el proceso de registro y obtener más información sobre DivX VOD.



“DivX certificado para reproducir vídeo DivX hasta HD 1080p, incluido el contenido premium”

“Pat. 7,295,673; 7,460,688; 7,519,274”

! NOTA

- ▶ Los archivos de película se admiten según lo siguiente

Resolución: bajo 1920 x 1080 (A x Alt) píxeles

Velocidad de fotogramas: bajo 30 fotogramas/seg (1920 x 1080), bajo 60 fotogramas/seg (bajo 1280 x 720)

- ▶ **Códec de vídeo:** MPEG 1, MPEG 2, MPEG 4, H.264/AVC, DivX 3.11, DivX 4.12, DivX 5.x, DivX 6, Xvid 1.00, Xvid 1.01, Xvid 1.02, Xvid 1.03, Xvid 1.10-beta1 y Xvid 1.10-beta2

DESACTIVACIÓN

El objetivo de la desactivación es permitir la desactivación de dispositivos a usuarios que hayan activado todos los dispositivos disponibles a través del servidor web y se les impida activar más dispositivos. DivX VOD permitía al usuario activar hasta 6 dispositivos bajo una cuenta, pero para sustituir o desactivar cualquiera de estos dispositivos, el usuario debía ponerse en contacto con el soporte de DivX y solicitar el borrado. Ahora, con la función añadida, los usuarios podrán desactivar los dispositivos ellos mismos, gestionando mejor sus dispositivos DivX VOD.



- 1   Seleccione **USB**.
- 2   Seleccione **Desactivar USB**.
- 3   Seleccione **Sí**.
- 4  Se muestra **Desactivar USB**.

- Pulse los botones **MENU** (MENÚ) o **EXIT** (SALIR) para cerrar la ventana del menú.
- Pulse el botón **BACK** (ATRÁS) para volver a la pantalla del menú anterior.

TELETEXTO

Esta función no está disponible en todos los países.

Teletexto es un servicio que la mayoría de los canales de **TV** emiten gratuitamente con el fin de proporcionar la información más reciente sobre noticias, meteorología, programas de televisión, mercado de valores y muchos otros temas.

El decodificador de teletexto de esta **TV** admite los sistemas **SIMPLE**, **TOP** y **FASTEXT**. El sistema **SIMPLE** (teletexto estándar) está compuesto por un número de páginas que se seleccionan directamente introduciendo el número de página correspondiente. **TOP** y **FASTEXT** son sistemas más modernos que permiten una selección fácil y rápida de la información de teletexto.

ENCENDIDO/APAGADO

Pulse el botón **TEXT** (TELETEXTO) para cambiar a teletexto. La página inicial, o la última página seleccionada, aparece en la pantalla.

En el encabezamiento de la pantalla, aparecen dos números de página, el nombre del canal **TV**, así como la fecha y la hora. El primer número de página indica su selección, mientras que el segundo indica la página que se está visualizando.

Pulse **TEXT** (TELETEXTO) o **EXIT** (SALIR) para desactivar el teletexto. El modo anterior vuelve a aparecer en la pantalla.



TEXTO SIMPLE

■ Selección de la página

- 1 Introduzca el número de página deseado, compuesto por tres dígitos, mediante los botones NUMÉRICOS. Si pulsa un número equivocado durante la selección, deberá completar el número de tres dígitos y volver a introducir el número de página correcto.
- 2 El botón **P** ^ v se puede utilizar para seleccionar la página anterior y la página siguiente.

TEXTO SUPERIOR

En la guía del usuario aparecen cuatro campos : rojo, verde, amarillo y azul, en la parte inferior de la pantalla. El campo amarillo se refiere al grupo siguiente y el campo azul indica el bloque siguiente.

■ Selección del grupo / bloque / página

- 1 Mediante el botón AZUL puede pasar de un bloque a otro.
- 2 Utilice el botón AMARILLO para pasar al grupo siguiente, pasando automáticamente al siguiente bloque.
- 3 Mediante el botón VERDE podrá pasar a la siguiente página, pasando automáticamente al grupo.
- 4 También puede utilizar el botón **P** ^.

El botón ROJO le permite volver a la selección anterior. También puede utilizar el botón **P** v.

■ Selección directa de la página

En el modo SIMPLE de teletexto, podrá seleccionar una determinada página, introduciendo su número formado por tres dígitos, mediante las teclas de NÚMEROS, en modo TOP.

FASTEXT

Las páginas teletexto están indicadas con un código de color en la parte inferior de la pantalla y se seleccionan pulsando el botón en color correspondiente.

■ Selección de la página

- 1 Pulse el botón **T.OPT** (OPCIÓN DE TEXTO) y, a continuación, utilice el botón $\wedge \vee$ para seleccionar el menú . Visualiza la página del índice.
- 2 Podrá seleccionar las páginas indicadas con un código de color en la línea inferior de la pantalla, mediante la tecla en color correspondiente.
- 3 En el modo de teletexto SIMPLE, podrá seleccionar una determinada página, introduciendo su número formado por tres dígitos, mediante las teclas de NÚMEROS, en modo FASTEXT.
- 4 El botón **P** $\wedge \vee$ pueden utilizarse para seleccionar la página anterior o siguiente.

FUNCIONES DE TELETEXTO ESPECIALES

- Pulse el botón **T. OPT** (OPCIÓN DE TEXTO) y después utilice el botón $\wedge \vee$ para seleccionar el menú Opción de texto.

Índice

Selecciona la página de índice.

Hora

Cuando vea un programa de televisión, seleccione este menú para visualizar la hora en la esquina superior derecha de la pantalla.

En el modo teletexto, pulse este botón para seleccionar un número de sub-página. El número de sub página aparece en la parte inferior de la pantalla. Para mantener la subpágina o pasar a otra, pulse los botones ROJO/VERDE, $< >$ o los botones NUMÉRICOS.

Retener

Detiene el cambio de página automático que se produce cuando una página de teletexto está compuesta por 2 o más subpáginas. El número de sub-páginas y la sub-página que se visualiza, aparecen normalmente en la pantalla debajo de la hora. Cuando este menú aparezca seleccionado, el símbolo de detención se visualizará en la esquina superior izquierda de la pantalla y el cambio automático de página estará inactivo.

Mostrar

Seleccione este menú para visualizar la información oculta, como soluciones para adivinanzas o puzles.

Actualizar

Hace aparecer la imagen de TV en pantalla, mientras espera la página de teletexto siguiente. La indicación aparece en la esquina superior izquierda de la pantalla. Cuando la página actualizada está disponible, la indicación cambia al número de página. Seleccione este menú de nuevo para ver la página del teletexto actualizada.

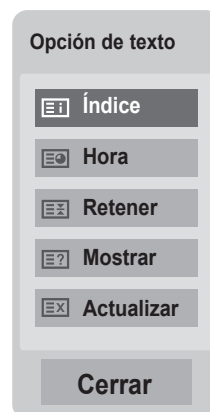

TELETEXTO DIGITAL

***Esto funciona solamente en GB e Irlanda.**

La unidad proporciona acceso a un sistema de teletexto digital que supone enormes mejoras sobre la presentación tradicional del texto, las imágenes, etc.

Se puede acceder al teletexto digital mediante servicios especiales de teletexto digital y servicios específicos que emiten teletexto digital.

Debe seleccionar Descon en el menú Idioma subtítulo para que se muestre el teletexto pulsando el botón **SUBTITLE** (SUBTÍTULOS).

TELETEXTO EN SERVICIO DIGITAL

- 1 Pulse los botones numéricos o **P** \wedge \vee para seleccionar un servicio digital que emita teletexto digital.
- 2 Siga las indicaciones del teletexto digital y navegue por las páginas pulsando los botones **TEXT** (TELETEXTO), **OK** (ACEPTAR), \wedge \vee $<$ $>$, ROJO, VERDE, AMARILLO, AZUL o los botones NUMÉRICOS, etc.
- 3 Para cambiar de servicio de teletexto digital, basta con seleccionar otro servicio diferente con los botones numéricos o **P** \wedge \vee .

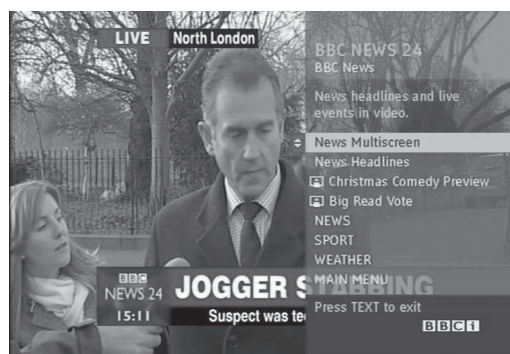

TELETEXTO DE SERVICIO DIGITAL

- 1 Pulse los botones numéricos o **P** \wedge \vee para seleccionar un servicio determinado que emita teletexto digital.
- 2 Pulse **TEXT** (TELETEXTO) o los botones de colores para navegar por el teletexto.
- 3 Siga las indicaciones del teletexto digital y navegue por las páginas pulsando los botones **OK** (ACEPTAR), \wedge \vee $<$ $>$, ROJO, VERDE, AMARILLO, AZUL o los botones NUMÉRICOS, etc.
- 4 Pulse **TEXT** (TELETEXTO) o los botones de colores para desactivar el teletexto digital y volver al modo de TV.

Algunos servicios permiten acceder a servicios de texto pulsando el botón **ROJO**.

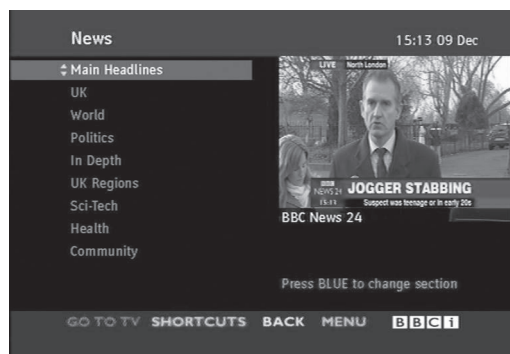

APÉNDICE

SOLUCIÓN DE PROBLEMAS

El funcionamiento no es el correcto.	
El mando a distancia no funciona.	<ul style="list-style-type: none">■ Verifique si hay algún objeto entre el producto y el mando a distancia que pueda interferir. Asegúrese de que está orientando el mando a distancia directamente a la unidad.■ ¿Ha insertado las pilas siguiendo la polaridad correcta (+ con +, - con -)?■ Asegúrese de establecer el modo de funcionamiento remoto correcto: TV, VCR, etc.■ Inserte pilas nuevas.
La unidad se apaga de forma repentina.	<ul style="list-style-type: none">■ ¿Ha configurado el temporizador?■ Compruebe los ajustes de control de energía. Se ha interrumpido la alimentación.■ Si se enciende del equipo y no hay señal de entrada, se apagará automáticamente después de 15 minutos para ahorrar consumo de energía.■ Al reproducir un archivo corrupto en el modo USB, del equipo puede apagarse. Compruebe el archivo del dispositivo USB.■ A excepción del modo Quitar imagen del menú de ahorro de energía.
La función de vídeo no funciona.	
No hay imagen ni sonido.	<ul style="list-style-type: none">■ Compruebe si del equipo está encendida.■ Intente ver otro canal. El problema puede estar en la emisora.■ ¿Está el cable de alimentación introducido en la toma de pared?■ Compruebe la dirección y la ubicación de la antena.■ Compruebe la toma de pared; enchufe el cable de alimentación de otro producto en la toma en la que estaba conectado el cable de alimentación del equipo.
La imagen tarda en aparecer tras encender el aparato.	<ul style="list-style-type: none">■ Esto es normal, ya que la imagen aparece lentamente durante el proceso de arranque del aparato. Póngase en contacto con el centro de asistencia si la imagen no aparece transcurridos cinco minutos.
No aparece color o el color o la imagen son de mala calidad.	<ul style="list-style-type: none">■ Ajuste la opción Color del menú.■ Mantenga una distancia suficiente entre del equipo y el VCR.■ Intente ver otro canal. El problema puede estar en la emisora.■ ¿Están bien conectados los cables de vídeo?■ Active cualquier función para restaurar la luminosidad de la imagen.
Aparecen barras horizontales/verticales o la imagen tiembla.	<ul style="list-style-type: none">■ Compruebe si existen interferencias locales producidas por otro electrodoméstico o herramienta de potencia.

APÉNDICE

La función de vídeo no funciona.

Algunos canales se reciben con mala calidad.	<ul style="list-style-type: none"> ■ La emisora puede estar experimentando problemas; sintonice otra emisora. ■ La señal de la emisora es débil; vuelva a orientar la antena para recibir la señal. ■ Compruebe si hay otras posibles fuentes de interferencias.
La imagen se muestra con líneas o rayas.	<ul style="list-style-type: none"> ■ Verifique la antena (cambie la dirección de la antena).
No hay recepción de imagen al conectar la toma HDMI	<ul style="list-style-type: none"> ■ Compruebe que el cable HDMI utilizado es HDMI de alta velocidad. Si los cables HDMI no son HDMI de alta velocidad, puede hacer que la pantalla parpadee o no muestre ninguna imagen. Utilice un cable HDMI de alta velocidad.

La función de audio no funciona.

Hay imagen pero no sonido	<ul style="list-style-type: none"> ■ Pulse el botón  + o -. ■ ¿No hay sonido? Pulse el botón MUTE. ■ Intente ver otro canal. El problema puede estar en la emisora. ■ ¿Están bien conectados los cables de audio?
No hay señal de salida en uno de los altavoces	<ul style="list-style-type: none"> ■ Ajuste la opción Balance del menú.
Se aprecian ruidos extraños que provienen del interior del equipo.	<ul style="list-style-type: none"> ■ Los cambios provocados por la humedad y la temperatura pueden producir ruidos extraños al encender y apagar del equipo. Esto no implica ninguna avería.
No hay sonido al conectar tomas HDMI o USB	<ul style="list-style-type: none"> ■ Compruebe que el cable utilizado es HDMI de alta velocidad. ■ Compruebe que el cable USB admita la versión 2.0. ■ Si el sonido de HDMI no es normal, compruebe el formato de audio de los equipos externos <ul style="list-style-type: none"> ▶ Formato de audio admitido: Dolby Digital, PCM

Hay un problema con la configuración de IMAGEN.

Cuando el usuario cambia la configuración de la imagen, del equipo automáticamente cambiará a la configuración inicial tras un cierto periodo de tiempo.

- Esto significa que del equipo está configurada actualmente en el modo **Demo Tienda**.
Para cambiar al modo Uso en casa, debe realizar los siguientes pasos:
En el menú TV, elija **OPCIÓN** →, **Configuración de modo** → y **Uso en casa**. El cambio al modo Uso en casa se ha completado.

Sólo se aplica al modo PC

No se muestra ninguna imagen.

La alimentación está activada y el indicador de encendido se ilumina en azul, pero la pantalla aparece muy oscura.

- Ajuste la luminosidad y el contraste de nuevo.

¿Aparece el mensaje que indica un formato no válido?

- La señal del PC (tarjeta de vídeo) está fuera del rango de frecuencias verticales u horizontales del equipo.
Ajuste el rango de frecuencias según las especificaciones de esta guía del usuario.

¿Aparece el mensaje que indica que se compruebe el cable de señal?

- El cable de señal entre el PC y TV no está conectado. Compruebe el cable de señal.
- Pulse el botón "**INPUT**" (ENTRADA) del mando a distancia para comprobar la señal de entrada.

Al conectar del equipo, aparecerá el mensaje que indica que se trata de un producto desconocido.

¿Ha instalado el controlador?

- Instale el controlador del equipo, que se proporciona con el producto, o descárguelo de nuestro sitio web: <http://www.lg.com>
- Compruebe si se admite la función Plug & Play en la guía del usuario de la tarjeta de vídeo.

Hay persistencia de imagen en del equipo.

Estas imágenes aparecen al apagar del equipo.

- Si visualiza una imagen fija durante un tiempo prolongado, se podrían dañar los píxeles en poco tiempo.
Utilice la función de salvapantallas.

APÉNDICE

El color de la pantalla no es normal.

La pantalla tiene una resolución de color de mala calidad (16 colores).

- Establezca la resolución de color en más de 24 bits (color verdadero). En Windows, seleccione el menú de tabla de colores en Panel de control → Pantalla → Configuración →.

La pantalla presenta un color inestable o es monocromática.

- Compruebe el estado de la conexión del cable de señal.

¿Aparecen puntos negros en la pantalla ?

- Pueden aparecer en la pantalla varios píxeles (rojo, verde, blanco o negro), lo que puede deberse a las características únicas del panel LCD.
No se trata de una anomalía del panel LCD.

La imagen de la pantalla puede tener un aspecto extraño.

¿Es la posición de la pantalla incorrecta?

- Ajuste el menú Posición en OSD.
- Compruebe si del equipo admite la frecuencia y la resolución de la tarjeta de vídeo. Si la frecuencia está fuera del rango, establezca la resolución recomendada en Panel de control → Pantalla → menú Configuración.

¿Aparecen líneas finas en el fondo de la pantalla?

- Ajuste el menú **Reloj** de OSD.

Aparece un ruido horizontal o los caracteres aparecen borrosos.

- Ajuste el menú **Fase** de OSD.

MANTENIMIENTO

Es posible prevenir funcionamientos defectuosos. La limpieza sistemática y cuidadosa del equipo puede aumentar el tiempo de duración de la misma.

No olvide apagar el televisor y desenchufar el cable de alimentación cuando vaya a realizar la limpieza.

Limpieza de la pantalla

- 1 A continuación detallamos el mejor procedimiento para mantener la pantalla limpia de polvo. Humedezca un paño suave con una mezcla de agua tibia y detergente suave para ropa o para la vajilla. Escorra el paño hasta que esté casi seco y utilícelo para limpiar la pantalla.
- 2 Compruebe que no queda agua en la pantalla y deje que se seque al aire antes de volver a encender el televisor.

Limpieza de la carcasa

- Para eliminar la suciedad o el polvo, limpie la carcasa con un paño suave, seco y que no deje restos.
- No utilice nunca un paño mojado.

Ausencia prolongada

ADVERTENCIA

- ▶ Si pretende dejar el televisor apagado durante un periodo de tiempo prolongado (por ejemplo, unas vacaciones), se recomienda desenchufar el cable de alimentación para evitar posibles daños producidos por tormentas eléctricas o picos de tensión.

APÉNDICE

ESPECIFICACIONES DEL PRODUCTO

<M1962DP>

Panel LCD	Tipo de pantalla	Ancho de 470,1 mm (18,51 pulg.); TFT (Thin Film Transistor, transistor de película delgada); panel LCD (Liquid Crystal Display, pantalla de cristal líquido); tamaño diagonal visible: 470,1 mm	
	Paso de píxeles	0,30 mm (H) x 0,30 mm (V)	
Señal de vídeo	Resolución máxima	1360 x 768 a 60 Hz	
	Resolución recomendada	1360 x 768 a 60 Hz	
	Frecuencia horizontal	De 30 kHz a 61 kHz	
	Frecuencia vertical	De 56 Hz a 75 Hz	
	Tipo de sincronización	Sincronización independiente; digital	
Conector de entrada		TV, D-Sub analógica, euroconector, entrada de audio de PC, Component, HDMI	
Alimentación	Tensión nominal	100-240 V CA~, 50/60 Hz, 0,8 A	
	Consumo de energía	Modo encendido : 35 vatios (Típico) Modo apagado ≤ 0.5 vatio	
Inclinación	Rango de inclinación	De -5° a 15°	
Dimensiones (ancho x alto x profundidad)		449,7 mm x 376,3 mm x 221,6 mm (17,70 pulg. x 14,46 pulg. x 8,72 pulg.)	
Peso		3,8 kg (8,38 libras)	
Condiciones ambientales	Temperatura de funcionamiento	De 10 °C a 35 °C	
	Humedad de funcionamiento	Del 20 % al 80 %	
	Temperatura de funcionamiento	De -10 °C a 60 °C	
	Humedad de funcionamiento	Del 5 % al 90 %	

- Las especificaciones mostradas arriba pueden cambiar sin previo aviso para mejorar la calidad.

<M2062DP>

Panel LCD	Tipo de pantalla	Ancho de 508,5 mm (20,0 pulg.); TFT (Thin Film Transistor, transistor de película delgada); panel LCD (Liquid Crystal Display, pantalla de cristal líquido); tamaño diagonal visible: 508,5 mm
	Paso de píxeles	0,2766 mm (H) x 0,2766 mm (V)
Señal de vídeo	Resolución máxima	1600 x 900 a 60 Hz
	Resolución recomendada	1600 x 900 a 60 Hz
	Frecuencia horizontal	De 30 kHz a 65 kHz
	Frecuencia vertical	De 56 Hz a 75 Hz
	Tipo de sincronización	Sincronización independiente; digital
Conector de entrada		TV, D-Sub analógica, euroconector, entrada de audio de PC, Component, HDMI
Alimentación	Tensión nominal	100-240 V CA~, 50/60 Hz, 1,2 A
	Consumo de energía	Modo encendido : 50 vatios (Típico) Modo apagado ≤ 0.5 vatio
Inclinación	Rango de inclinación	De -5° a 15°
Dimensiones (ancho x alto x profundidad) Peso		482,3 mm x 384,2 mm x 221,6 mm (18,99 pulg. x 15,13 pulg. x 8,72 pulg.) 4,3 kg (9,48 libras)
Condiciones ambientales	Temperatura de funcionamiento	De 10 °C a 35 °C
	Humedad de funcionamiento	Del 20 % al 80 %
	Temperatura de funcionamiento	De -10 °C a 60 °C
	Humedad de funcionamiento	Del 5 % al 90 %

- Las especificaciones mostradas arriba pueden cambiar sin previo aviso para mejorar la calidad.

APÉNDICE

<M2262DP>

Panel LCD	Tipo de pantalla	Ancho de 546,86 mm (21,53 pulg.); TFT (Thin Film Transistor, transistor de película delgada); panel LCD (Liquid Crystal Display, pantalla de cristal líquido); tamaño diagonal visible: 546,86 mm	
	Paso de píxeles	0,248 mm (H) x 0,248 mm (V)	
Señal de vídeo	Resolución máxima	1920 x 1080 a 60 Hz	
	Resolución recomendada	1920 x 1080 a 60 Hz	
	Frecuencia horizontal	De 30 kHz a 83 kHz	
	Frecuencia vertical	De 56 Hz a 75 Hz	
	Tipo de sincronización	Sincronización independiente; digital	
Conector de entrada		TV, D-Sub analógica, euroconector, entrada de audio de PC, Component, HDMI	
Alimentación	Tensión nominal	100-240 V CA~, 50/60 Hz, 1,2 A	
	Consumo de energía	Modo encendido : 53 vatios (Típico) Modo apagado ≤ 0.5 vatio	
Inclinación	Rango de inclinación	De -5° a 15°	
Dimensiones (ancho x alto x profundidad)		517,2 mm x 399,8 mm x 221,6 mm (20,36 pulg. x 15,74 pulg. x 8,72 pulg.)	
Peso		4,7 kg (10,36 libras)	
Condiciones ambientales	Temperatura de funcionamiento	De 10 °C a 35 °C	
	Humedad de funcionamiento	Del 20 % al 80 %	
	Temperatura de funcionamiento	De -10 °C a 60 °C	
	Humedad de funcionamiento	Del 5 % al 90 %	

- Las especificaciones mostradas arriba pueden cambiar sin previo aviso para mejorar la calidad.

<M2362DP>

Panel LCD	Tipo de pantalla	Ancho de 584,2 mm (23 pulg.); TFT (Thin Film Transistor, transistor de película delgada); panel LCD (Liquid Crystal Display, pantalla de cristal líquido); tamaño diagonal visible: 584,2 mm
	Paso de píxeles	0,265 mm (H) x 0,265 mm (V)
Señal de vídeo	Resolución máxima	1920 x 1080 a 60 Hz
	Resolución recomendada	1920 x 1080 a 60 Hz
	Frecuencia horizontal	De 30 kHz a 83 kHz
	Frecuencia vertical	De 56 Hz a 75 Hz
	Tipo de sincronización	Sincronización independiente; digital
Conector de entrada		TV, D-Sub analógica, euroconector, entrada de audio de PC, Component, HDMI
Alimentación	Tensión nominal	100-240 V CA~, 50/60 Hz, 1,2 A
	Consumo de energía	Modo encendido : 55 vatios (Típico) Modo apagado ≤ 0.5 vatio
Inclinación	Rango de inclinación	De -5° a 15°
Dimensiones (ancho x alto x profundidad)		551,8 mm x 419,5 mm x 221,6 mm (21,72 pulg. x 16,32 pulg. x 8,72 pulg.)
Peso		5,18 kg (11,4 libras)
Condiciones ambientales	Temperatura de funcionamiento	De 10 °C a 35 °C
	Humedad de funcionamiento	Del 20 % al 80 %
	Temperatura de funcionamiento	De -10 °C a 60 °C
	Humedad de funcionamiento	Del 5 % al 90 %

■ Las especificaciones mostradas arriba pueden cambiar sin previo aviso para mejorar la calidad.

APÉNDICE

<M2762DP>

Panel LCD	Tipo de pantalla	Ancho de 686 mm (27 pulg.); TFT (Thin Film Transistor, transistor de película delgada); panel LCD (Liquid Crystal Display, pantalla de cristal líquido); tamaño diagonal visible: 686 mm
	Paso de píxeles	0,3114 mm (H) x 0,3114 mm (V)
Señal de vídeo	Resolución máxima	1920 x 1080 a 60 Hz
	Resolución recomendada	1920 x 1080 a 60 Hz
	Frecuencia horizontal	De 30 kHz a 83 kHz
	Frecuencia vertical	De 56 Hz a 75 Hz
	Tipo de sincronización	Sincronización independiente; digital
Conector de entrada		TV, D-Sub analógica, euroconector, entrada de audio de PC, Component, HDMI
Alimentación	Tensión nominal	100-240 V CA~, 50/60 Hz, 1,2 A
	Consumo de energía	Modo encendido : 63 vatios (Típico) Modo apagado ≤ 0.5 vatio
Inclinación	Rango de inclinación	De -5° a 15°
Dimensiones (ancho x alto x profundidad)		649,1 mm x 485 mm x 210 mm (25,56 pulg. x 19,09 pulg. x 8,27 pulg.)
Peso		7,2 kg (15,87 libras)
Condiciones ambientales	Temperatura de funcionamiento	De 10 °C a 35 °C
	Humedad de funcionamiento	Del 20 % al 80 %
	Temperatura de funcionamiento	De -10 °C a 60 °C
	Humedad de funcionamiento	Del 5 % al 90 %

- Las especificaciones mostradas arriba pueden cambiar sin previo aviso para mejorar la calidad.

CÓDIGOS IR

• Esta función no está disponible en todos los modelos.

Código (Hexa)	Función	Nota
95	Ahorro de energía	Botón del mando a distancia
08	POWER (Encendido)	Botón del mando a distancia (ENCENDIDO/APAGADO)
50	TV / PC	Botón del mando a distancia
0B	INPUT (ENTRADA)	Botón del mando a distancia
79	RATIO	Botón del mando a distancia
F0	TV/RAD	Botón del mando a distancia
45	Q.MENU	Botón del mando a distancia
43	MENU	Botón del mando a distancia
AB	GUIDE (Guía)	Botón del mando a distancia
40	Arriba (^)	Botón del mando a distancia
41	Abajo (v)	Botón del mando a distancia
07	Izquierda (<)	Botón del mando a distancia
06	Derecha (>)	Botón del mando a distancia
44	OK (ACEPTAR) (●)	Botón del mando a distancia
28	ATRÁS	Botón del mando a distancia
5B	EXIT (SALIR)	Botón del mando a distancia
AA	 INFO ⓘ	Botón del mando a distancia
02	 (+)	Botón del mando a distancia
03	 (-)	Botón del mando a distancia
1E	FAV / MARK (FAVORITOS / MARCAR)	Botón del mando a distancia
09	MUTE (SILENCIO)	Botón del mando a distancia
00	P (^)	Botón del mando a distancia
01	P (v)	Botón del mando a distancia
10 a 19	Teclas numéricas 0 a 9	Botón del mando a distancia
53	LIST (LISTA)	Botón del mando a distancia
1A	Q.VIEW (MENÚ RÁPIDO)	Botón del mando a distancia
72	Tecla ROJA	Botón del mando a distancia
71	Tecla VERDE	Botón del mando a distancia
63	Tecla AMARILLA	Botón del mando a distancia
61	Tecla AZUL	Botón del mando a distancia
20	TEXT (TELETXT)	Botón del mando a distancia
21	T.OPT (OPCIÓN DE TEXTO)	Botón del mando a distancia
39	SUBTITLE (SUBTÍTULOS)	Botón del mando a distancia
99	Config. auto	Botón del mando a distancia
B1	■	Botón del mando a distancia
B0	▶	Botón del mando a distancia
BA	II	Botón del mando a distancia
8F	◀◀	Botón del mando a distancia
8E	▶▶	Botón del mando a distancia

APÉNDICE

CONFIGURACIÓN DEL DISPOSITIVO DE CONTROL EXTERNO

Configuración RS-232C

Conecte la toma de entrada RS-232C al dispositivo de control externo (como lo haría con un ordenador o un sistema de control A/V) y gestione las funciones del televisor externamente.

Conecte el puerto serie del dispositivo de control a la toma RS-232C del panel posterior del televisor.

El cable de conexión RS-232C no se suministra con el televisor.

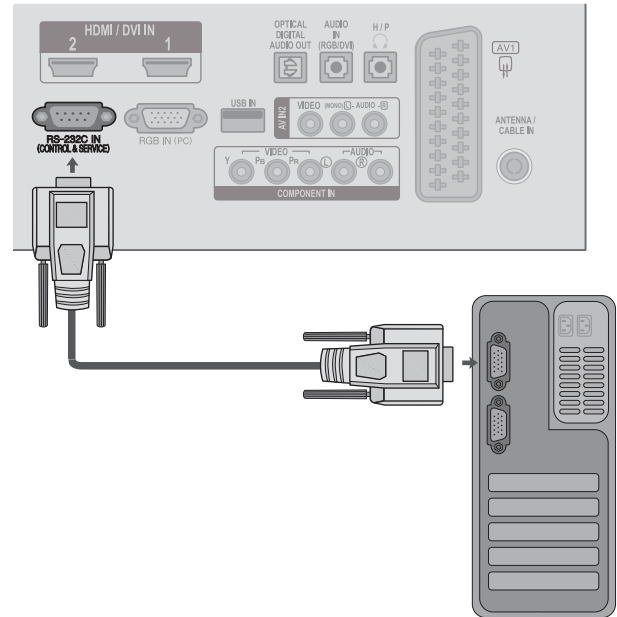

Tipo de conector; Macho D-Sub de 9 pines

No.	Nombre de patilla
1	Sin conexión
2	RXD (recepción de datos)
3	TXD (transmisión de datos)
4	DTR (DTE listo)
5	GND
6	DSR (DCE listo)
7	RTS (listo para enviar)
8	CTS (libre para enviar)
9	Sin conexión

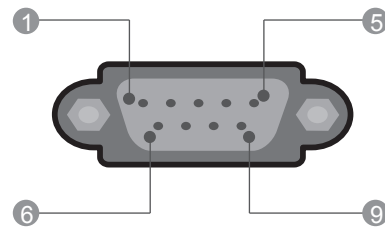

Configuraciones RS-232C





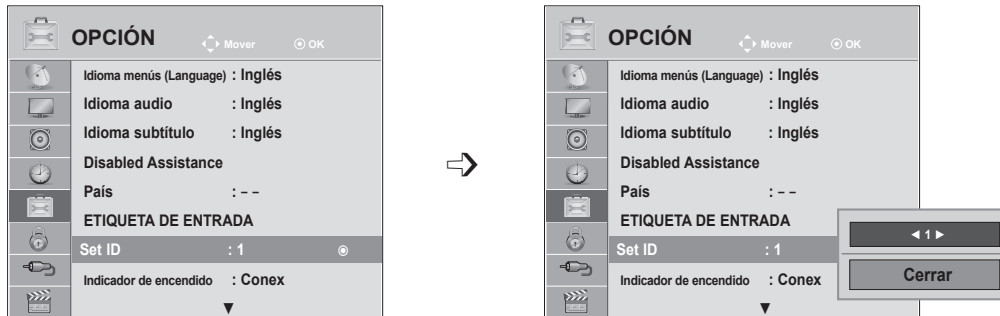

Configuraciones de 7 cables (cable estándar RS-232C)			
	PC	TV	
RXD	2 ● ——— ●	3	TXD
TXD	3 ● ——— ●	2	RXD
GND	5 ● ——— ●	5	GND
DTR	4 ● ——— ●	6	DSR
DSR	6 ● ——— ●	4	DTR
RTS	7 ● ——— ●	8	CTS
CTS	8 ● ——— ●	7	RTS
	D-Sub 9	D-Sub 9	

Configuraciones de 3 cables (no estándar)			
	PC	TV	
RXD	2 ● ——— ●	3	TXD
TXD	3 ● ——— ●	2	RXD
GND	5 ● ——— ●	5	GND
DTR	4	6	DTR
DSR	6	4	DSR
RTS	7	7	RTS
CTS	8	8	CTS
	D-Sub 9	D-Sub 9	

Set ID

Utilice esta función para especificar un número de ID del monitor.
Consulte la sección “Asignación de datos reales”. ► pág. 150



-   Seleccione **OPCIÓN**.
-    Seleccione **Set ID**.
-   Ajuste Set ID para elegir el número deseado de identificación del equipo.
El rango de ajuste de esta opción, SET ID, varía entre 1 y 99.

- Pulse los botones **MENU** (MENÚ) o **EXIT** (SALIR) para cerrar la ventana del menú.
- Pulse el botón **BACK** (ATRÁS) para volver a la pantalla del menú anterior.

APÉNDICE

Parámetros de conexión

- Velocidad en baudios: 9.600 bps (UART)
- Longitud de datos: 8 bits
- Paridad: ninguna
- Bit de parada: 1 bit
- Código de comunicación: código ASCII
- Utiliza un cable trenzado (inverso).

Lista de referencia de comandos

	COMANDO 1	COMANDO 2	DATO (Hexadecimales)
01. Potencia	k	a	00 a 01
02. Relación de aspecto	k	c	Consulte la pág. 147
03. Silencio de pantalla	k	d	00 a 01
04. Silencio de volumen	k	e	00 a 01
05. Control de volumen	k	f	00 a 64
06. Contraste	k	g	00 a 64
07. Luminosidad	k	h	00 a 64
08. Color	k	i	00 a 64
09. Matiz	k	j	00 a 64
10. Definición	k	k	00 a 64
11. Selección OSD	k	l	00 a 01
12. Modo de bloqueo de mando a distancia	k	m	00 a 01
13. Agudos	k	r	00 a 64
14. Bajos	k	s	00 a 64
15. Balance	k	t	00 a 64
16. Temp color	x	u	00 a 64
17. Ahorro de energía	j	q	00 a 05
18. Configuración automática	j	u	01
19. Comando de sintonización	m	a	Consulte la pág. 149
20. Añadir/omitir programa	m	b	00 a 01
21. Clave	m	c	Código clave
22. Luz de fondo	m	g	00 a 64
23. Selección de entrada (principal)	x	b	Consulte la pág. 150

* Si se establecen del 17 al 24, no aparece ningún menú en la pantalla.

* Nota: durante las operaciones de USB como Dvix o EMF, todos los comandos excepto Power(ka) y Key(mc) no se ejecutarán y se tratarán como NG.

Protocolo de transmisión/recepción

Transmisión

[Comando1][Comando2][][Set ID][][Dato][Cr]

* [Comando 1] : Primer comando para controlar del equipo.

(j, k, m o x)

* [Comando 2] : Segundo comando para controlar del equipo.

* [Set ID] : Puede ajustar la identificación para elegir la identificación del monitor que desee en el menú de opción. El rango de ajuste oscila entre 1 y 99. Si selecciona Set ID '0', se controlará cada televisor conectado.

Set ID se expresa como un decimal (1 a 99) en el menú y como un hexadecimal (0x0 a 0x63) en el protocolo de transmisión/recepción.

* [DATO] : Transmite datos de los comandos.

Transmite datos 'FF' para leer el estado del comando.

* [Cr] : Retorno de carro. Código ASCII '0x0D'

* [] : Código ASCII "espacio (0x20)"

Confirmación correcta

[Comando2][][Set ID][][OK][Dato][x]

* El monitor transmite un ACK (confirmación) basado en este formato al recibir los datos normales. En ese momento, si los datos están en modo de lectura, indicará el estado actual de los mismos. Si están en modo de escritura, devolverá los datos del PC.

Confirmación de error

[Comando2][][Set ID][][NG][Dato][x]

* El aparato transmite un ACK (confirmación) basado en este formato al recibir datos anormales de funciones no viables o errores de comunicación.

Dato 00: Código no admitido

01. Alimentación (comando: k a)

► Para controlar el encendido y apagado del televisor.

Transmisión

[k][a][][Set ID][][Dato][Cr]

Datos 00 : Apagar 01 : Encender

Confirmación

[a][][Set ID][][OK/NG][Dato][x]

► Para mostrar el encendido o el apagado.

Transmisión

[k][a][][Set ID][][FF][Cr]

Confirmación

[a][][Set ID][][OK/NG][Dato][x]

* De forma similar, si otras funciones transmiten datos 'FF' basados en este formato, la respuesta de confirmación de datos presenta el estado acerca de cada función.

* Conf. OK, Conf. error y otros mensajes pueden aparecer en pantalla al encender del equipo.

02. Formato (comando: k c) (tamaño de imagen principal)

► Para ajustar el formato de la pantalla. (Formato de imagen principal)

También puede ajustar el formato de la pantalla utilizando el **formato** en el menú Q.MENU (MENÚ RÁPIDO) o el menú Imagen.

Transmisión

[k][c][][Set ID][][Dato][Cr]

Dato 01	: Pantalla normal (4:3)	07: 14:9	09: Sólo escaneo
02	: Panorámica (16:9)	0B: Ancho completo	10 a 1F: Zoom Cine 1 a 16
04: Zoom		16	
06: Original			

Confirmación

[c][][Set ID][][OK/NG][Dato][x]

* Con la entrada PC o Component, es posible seleccionar la relación de aspecto 16:9 o 4:3.

* En el modo DTV/HDMI (1080i 50 Hz / 60 Hz, 720p 50 Hz / 60 Hz, 1080p 24 Hz / 30 Hz / 50 Hz / 60 Hz), Component (720p, 1080i, 1080p 50 Hz / 60 Hz), sólo está disponible la opción Sólo escaneo.

* **Ancho completo** sólo es compatible para analógico y AV.

03. Silencio de pantalla (comando: k d)

► Para desactivar o activar la pantalla.

Transmisión

[k][d][][Set ID][][Dato][Cr]

Dato 00 : Omisión de imagen desactivada (imagen activada)
Silencio de vídeo desactivado

Dato 01 : Omisión de imagen activada (imagen desactivada)
10 : Silencio de vídeo activado

Confirmación

[d][][Set ID][][OK/NG][Dato][x]

* En caso de silenciar el video, la pantalla de TV mostrará el menú en pantalla (OSD). Pero en el caso de silenciar la pantalla, del equipo no mostrará el OSD.

04. Silencio de volumen (Comando: k e)

► Para controlar la activación y desactivación del volumen. También puede ajustarla con el botón MUTE (SILENCIAR) del mando a distancia.

Transmisión

[k][e][][Set ID][][Dato][Cr]

Dato 00: Silencio de volumen activado
(volumen desactivado)
01 : Silencio de volumen desactivado
(volumen activado)

Confirmación

[e][][Set ID][][OK/NG][Dato][x]

05. Control de volumen (comando: k f)

► Para ajustar el volumen. También puede ajustarlo con los botones de volumen del MANDO A DISTANCIA.

TRANSMISIÓN

[k][f][][Set ID][][Dato][Cr]

Datos Mín: 00 a Máx: 64

*Consulte la sección "Asignación de datos reales 1". Consulte la página 150.

Confirmación

[f][][Set ID][][OK/NG][Dato][x]

06. Contraste (comando: k g)

► Para ajustar el contraste de la pantalla. También puede ajustarlo en el menú IMAGEN.

Transmisión

[k][g][][Set ID][][Dato][Cr]

Datos Mín: 00 a Máx: 64

*Consulte la sección "Asignación de datos reales 1". Consulte la página 150.

Confirmación

[g][][Set ID][][OK/NG][Dato][x]

APÉNDICE

07. Luminosidad (comando: k h)

- ▶ Para ajustar el brillo de la pantalla.
También puede ajustarlo en el menú IMAGEN.

Transmisión

[k][h][][Set ID][][Dato][Cr]

Datos Mín: 00 a Máx: 64

*Consulte la sección "Asignación de datos reales 1". Consulte la página 150.

Confirmación

[h][][Set ID][][OK/NG][Dato][x]

08. Color (Command: k i)

- ▶ Para ajustar el color de la pantalla. (A excepción del modo PC)
También puede ajustarlo en el menú IMAGEN.

Transmisión

[k][i][][Set ID][][Dato][Cr]

Datos Mín: 00 a Máx: 64

*Consulte la sección "Asignación de datos reales 1". Consulte la página 150.

Confirmación

[i][][Set ID][][OK/NG][Dato][x]

09. Matiz (comando: k j)

- ▶ Para ajustar el color de la pantalla. (A excepción del modo PC)
También puede ajustarlo en el menú IMAGEN.

Transmisión

[k][j][][Set ID][][Dato][Cr]

Dato Rojo: 00 a verde: 64

*Consulte la sección "Asignación de datos reales 1". Consulte la página 150.

Confirmación

[j][][Set ID][][OK/NG][Dato][x]

10. Definición (comando: k k)

- ▶ Para ajustar la nitidez de la pantalla.
También puede ajustarla en el menú IMAGEN.

Transmisión

[k][k][][Set ID][][Dato][Cr]

Datos Mín: 00 a Máx: 64

*Consulte la sección "Asignación de datos reales 1". Consulte la página 150.

Confirmación

[k][][Set ID][][OK/NG][Dato][x]

11. Selección OSD (comando: k l)

- ▶ Activa o desactiva el menú OSD (menú de visualización en pantalla) desde el mando a distancia.

Transmisión

[k][l][][Set ID][][Dato][Cr]

Dato 00 : OSD desacti vado 01 : OSD activado

Confirmación

[l][][Set ID][][OK/NG][Dato][x]

12. Modo de bloqueo del mando a distancia (comando: k m)

- ▶ Bloquea el mando a distancia y los controles del panel frontal de la unidad.

Transmisión

[k][m][][Set ID][][Dato][Cr]

Datos 00 : Bloqueo des- activado 01 : Bloqueo activado

Confirmación

[m][][Set ID][][OK/NG][Dato][x]

* Si no está utilizando este mando a distancia, utilice este modo.

Si la alimentación está activada o desactivada, se libera el bloqueo del mando a distancia.

* La tecla de encendido no funcionará correctamente.

13. Agudos (comando: k r)

- ▶ Para ajustar los agudos.
También puede ajustar los agudos en el menú AUDIO.

Transmisión

[k][r][][Set ID][][Dato][Cr]

Datos Mín: 00 a Máx: 64

*Consulte la sección "Asignación de datos reales 1". Consulte la página 150.

Confirmación

[r][][Set ID][][OK/NG][Dato][x]

14. Graves (comando: k s)

- ▶ Para ajustar los graves.
También puede ajustar los graves en el menú AUDIO.

Transmisión

[k][s][][Set ID][][Dato][Cr]

Datos Mín: 00 a Máx: 64

*Consulte la sección "Asignación de datos reales 1". Consulte la página 150.

Confirmación

[s][][Set ID][][OK/NG][Dato][x]

15. Balance (comando: k t)

- ▶ Ajusta el balance. También es posible ajustar el balance desde el menú AUDIO.

Transmisión

[k][t][][Set ID][][Dato][Cr]

Datos Mín: 00 a Máx: 64

Confirmación

[t][][Set ID][][OK/NG][Dato][x]

16. Temp color (Command: x u)

- ▶ Ajusta la temperatura de color. También es posible ajustar la Temp. de color desde el menú IMAGEN.

Transmisión

[x][u][][Set ID][][Dato][Cr]

Dato Mín: 00 a Máx: 64

*Consulte la sección "Asignación de datos reales 1". Consulte la página 150.

Confirmación

[u][][Set ID][][OK/NG][Dato][x]

17. Ahorro de energía (comando: j q)

- ▶ Para reducir el consumo de energía del equipo. También puede ajustar la función de ahorro de energía en el menú OPCION.

Transmisión

[j][q][][Set ID][][Dato][Cr]

Función de ahorro de energía				Descripción
7	6	5	4	
0	0	0	0	Bajo consumo
0	0	0	0	Bajo consumo
0	0	0	0	Bajo consumo
0	0	0	0	Bajo consumo
0	0	0	0	Bajo consumo

Confirmación

[q][][Set ID][][OK/NG][Dato][x]

18. Configuración automática (comando: j u)

- ▶ Ajusta la posición de la imagen y minimiza las vibraciones automáticamente. Funciona solamente en modo RGB (PC).

Transmisión

[j][u][][Set ID][][Dato][Cr]

Dato 01: Ajustar

Confirmación

[u][][Set ID][][OK/NG][Dato][x]

19. Comando de sintonización (comando: m a)

- ▶ Seleccione el canal con el siguiente número físico.

Transmisión

[m][a][][Set ID][][Dato0][][Dato1][][Dato2][Cr]

Datos00: datos de canal alto

Datos01: datos de canal bajo

Ej. No. 47 -> 00 2F (2FH)

No. 394 -> 01 8A (18AH)

DTV Núm. 0 -> Indiferente

Dato02 : 0x00 : Analógico principal

0x10 : DTV Principal

0x20 : Radio

Rango de datos de canales

Analógico - Mín: 00 a Máx: 63 (0 a 99)

Digital - Min: 00 a Máx : 3E7 (0 a 999)

(Excepto para Suecia, Finlandia, Noruega, Dinamarca e Irlanda)

Digital - Mín: 00 a Máx : 270F (0 a 9999)

(Sólo para Suecia, Finlandia, Noruega, Dinamarca e Irlanda)

Confirmación

[a][][Set ID][][OK/NG][Dato][x]

Dato Mín: 00 a Máx: 7DH

APÉNDICE

20. Añadir/omitir programa (comando: m b)

► Para ajustar el estado de salto para el programa actual.

Transmisión

[m][b][][Set ID][][Dato][Cr]

Dato 00: Saltar 01: Añadir

Confirmación

[b][][Set ID][][OK/NG][Dato][x]

* Asignación de datos reales 1	
00 : Paso 0	Matiz
	Paso 0: R50
A: Paso 10 (Set ID 10)	
	Paso 49: R1
F: Paso 15 (Set ID 15)	Paso 50: 0
10 : Paso 16 (Set ID 16)	Paso 51: G1
64 : Paso 100	Paso 100: G50
6E: Paso 110	Balance
	Paso 0: L50
73 : Paso 115	Paso 49: L1
74 : Paso 116	Paso 50: 0
	Paso 51: R1
CF: Paso 199	
FE: Paso 254	Paso 100: R50
FF: Paso 255	
	Temp color
	Paso 0: W50
	Paso 49: W1
	Paso 50: 0
	Paso 51: C1
	Paso 100: C50

21. Clave (comando: m c)

► Envía el código de clave del mando a distancia por infrarrojos.

Transmisión

[m][c][][Set ID][][Dato][Cr]

Dato Código de clave. Consulte la página 145.

Confirmación

[c][][Set ID][][OK/NG][Dato][x]

22. Luz de fondo (comando: m g)

► Para controlar la luz de fondo.

Transmisión

[m][g][][Set ID][][Dato][Cr]

Dato : Datos mínimos: 00 a máximos: 64

Confirmación

[g][][Set ID][][OK/NG][Dato][x]

23. Selección de entrada (Command: x b) (Entrada principal de imagen)

► Selecciona la fuente de entrada para la imagen principal.

Transmisión

[x][b][][Set ID][][Dato][Cr]

Dato Estructura

Datos	00: DTV	40: Componente
	10: Analógico	60: RGB
	20: AV	90: HDMI

Confirmación

[b][][Set ID][][OK/NG][Dato][x]



Asegúrese de leer las precauciones de seguridad antes de utilizar el producto.

Guarde el CD con el manual del usuario en un lugar accesible para poder consultarlo en un futuro.

El número de serie y el modelo del equipo están situados en la parte posterior y en un lateral del mismo. Anótelos a continuación por si los necesitara algún día.

MODELO _____

Nº DE SERIE _____