



РЪКОВОДСТВО ЗА ПОТРЕБИТЕЛЯ

Мрежова 3D Blu-ray™

система за домашно кино

Преди да използвате вашия уред, прочетете внимателно настоящото ръководство и го запазете за бъдещи справки.

HX806PG (HX806PG, SH86TG-S/ C, SH86SG-S, SH95TA-W)

P/NO : SAC35234002

Информация за безопасност

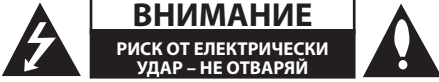

ВНИМАНИЕ: ЗА ДА СЕ НАМАЛИ ОПАСНОСТТА ОТ ЕЛЕКТРИЧЕСКИ УДАР, НЕ СВАЛЯЙТЕ ГОРНИЯ (ИЛИ ЗАДНИЯ) КАПАК. ВЪТРЕ НЯМА ЧАСТИ, КОИТО ДА СЕ ОБСЛУЖВАТ ОТ ПОТРЕБИТЕЛЯ. ЗА ОБСЛУЖВАНЕ ТЪРСЕТЕ КВАЛИФИЦИРАН ПЕРСОНАЛ ОТ СЕРВИС.

Знакът „светкавица в равностранен триъгълник“ има за цел да предупреди потребителя за наличието на неизолирано опасно напрежение в затворената част на уреда, което може да е достатъчно силно, за да представлява риск от електрически удар.

Знакът „удивителна в равностранен триъгълник“ има за цел да предупреди потребителя за наличието на важни инструкции за работа и поддръжка (обслужване) в ръководството, съпровождащо уреда.

ПРЕДУПРЕЖДЕНИЕ: ЗА ДА НАМАЛИТЕ РИСКА ОТ ПОЖАР ИЛИ ЕЛЕКТРИЧЕСКИ УДАР, НЕ ИЗЛАГАЙТЕ ТОЗИ УРЕД НА ДЪЖД ИЛИ ВЛАГА.

ПРЕДУПРЕЖДЕНИЕ: Не инсталирайте този уред в затворено пространство, като например шкаф за книги или подобна мебел.

ВНИМАНИЕ: Не закривайте вентилационните отвори. Инсталирайте съгласно указанията на производителя. Процепите и отворите в корпуса са направени за вентилация и с цел да осигуряват надеждна работа на уреда и да го предпазват от прегряване. Никога не закривайте отворите, поставяйки уреда върху легло, канапе, килим или друга подобна повърхност. Този уред не трябва да се инсталира вграден, напр. в библиотека или шкаф, освен ако не е осигурена подходяща вентилация и при спазване на указанията на производителя.

ВНИМАНИЕ: Този продукт използва лазерна система. За да се осигури правилното използване на този продукт, моля прочетете внимателно това ръководство за потребителя и го запазете за бъдещи справки. Ако уредът се нуждае от поправка, свържете се с официален сервизен център.

Използване на прибори, настройки или изпълнение на процедури, различни от посочените тук, може да доведе до излагане на опасно лъчение.

За да се предпазите от директно излагане на лазерния лъч, не се опитвайте да отваряте корпуса. Лазерният лъч е видим при отваряне. **НЕ ГЛЕДАЙТЕ В ЛЪЧА.**

ПРЕДУПРЕЖДЕНИЕ относно захранващия кабел

За повечето уреди се препоръчва да бъдат инсталирани към отделна верига;

Това означава верига с единичен контакт, който захранва само този уред и няма допълнителни изводи или разклонения. Проверете на страницата с техническите характеристики на това ръководство, за да бъдете сигурни. Не претоварвайте стенните контакти. Претоварени стенни контакти, удължители, кабели с нарушена цялост или с повредена или напукана изолация са опасни. Всяко от тези условия може да доведе до електрически удар или пожар. Периодично проверявайте кабела на вашия уред и ако видът му свидетелства за повреда или износване, изключете уреда от контакта, прекратете използването на уреда и се свържете с официален сервизен център за подмяна на кабела с подходящ. Пазете захранващия кабел от вредни физически или механични въздействия, като например усукване, огъване, прищипване, затискане от врата или настъпване. Обръщайте особено внимание на щепселите, стенните контакти и мястото, където кабелът излиза от уреда. За да изключите захранването от мрежата, издърпайте щепсела на захранващия кабел. Когато инсталирате уреда, осигурете лесен достъп до щепсела.

Това устройство е снабдено с преносима батерия или акумулатор.

Безопасен начин за изваждане на батерията или акумулатора от уреда:

Извадете старата батерия или акумулатор, като следвате в обратен ред стъпките за инсталирането им. За да предотвратите замърсяване на околната среда и евентуални заплахи за здравето на хора и животни, оставете старата батерия или акумулатор в подходяща опаковка на определеното място за събирането им. Не изхвърляйте батерии или акумулатори заедно с другите отпадъци. Препоръчително е да използвате батерии и акумулатори, предлагани от местните системи за възстановяване на част от стойността им при връщане на старите. Батерията не трябва да бъде излагана на прекалено висока температура, като например слънчеви лъчи, огън и т.н.

ВНИМАНИЕ: Уредът не трябва да се излага на вода (капки или пръски) и върху него не трябва да се поставят никакви съдове, пълни с вода, като напр. вази.

Изхвърляне на стария уред



1. Когато този символ на зачеркнат контейнер за смет е поставен върху дадено изделие, това означава, че изделието попада под разпоредбите на Европейска директива 2002/96/ЕС.
2. Всички електрически и електронни изделия трябва да се изхвърлят отделно от битовите отпадъци, на определени за целта места, определени от държавните или местните органи.
3. Правилното изхвърляне на стария уред ще предпази околната среда и човешкото здраве от евентуални негативни последици.
4. За по-подробна информация за изхвърлянето на вашия стар уред се обърнете към вашата община, службата за събиране на отпадъци или магазина, откъдето сте закупили уреда.

CE С настоящото LG декларира, че това/тези изделие(я) отговаря(т) на съществените изисквания и другите приложими условия на Директиви 2004/108/ЕС, 2006/95/ЕС и 2009/125/ЕС.

Представител за Евropa: LG Electronics Service Europe B.V. Veluwezoom 15, 1327 AE Almere, The Netherlands (Tel : +31-(0)36-547-8888)

Бележки относно авторските права

- Тъй като AACС (Advanced Access Content System – усъвършенствана система за достъп до съдържание) е одобрена като система за защита на съдържанието за формат BD (блу-рей диск), подобно на използването на CSS (Content Scramble System – система за кодиране на съдържанието) за формат DVD, наложени са някои ограничения върху възпроизвеждането, изходния аналогов сигнал и т.н. на съдържанието, защитено с AACС. Работата с този продукт и ограниченията, свързани с този продукт, може да варират в зависимост от датата на закупуване, понеже тези ограничения може да са приети и/или изменени от AACС след производството на този продукт.
- Освен това BD-ROM знакът и BD+ се използват допълнително като системи за защита на съдържанието за формат BD, което налага някои ограничения, включително ограничения за възпроизвеждане на съдържание, защитено с BD-ROM знак и/или BD+. За да получите допълнителна информация за AACС, BD-ROM знака, BD+ или този продукт, моля свържете се с официален център за обслужване на клиенти.
- Много BD-ROM/DVD дискове са кодирани със защита срещу копиране. Поради тази причина трябва да свържете вашия плеър само директно към телевизора, а не към видеокасетофон. Свързването към видеокасетофон довежда до изкривяване на картината от дискове, които са защитени срещу копиране.
- Този продукт включва технология за защита на авторски права, която е защитена от патенти в САЩ и други права на интелектуална собственост. Използването на тази технология за защита на авторските права трябва да бъде разрешено от Rovi и предназначението ѝ е само за домашно ползване и други ограничени случаи на визуална употреба, освен ако Rovi не е дала разрешение за друго. Обратният инженеринг и дезасемблирането са забранени.

- Съгласно законите за авторските права в САЩ и други страни неразрешеното записване, използване, показване, разпространение или преработване на телевизионни програми, видеокасети, BD-ROM дискове, DVD дискове, CD дискове и други материали може да доведе до подвеждането ви под гражданска и/или наказателна отговорност.

Важна бележка относно системата за цветна телевизия

Системата за цветна телевизия на този плеър се променя според възпроизвеждания в момента диск.

Например, когато плеърът възпроизвежда диск, записан в системата за цветна телевизия NTSC, картината се излъчва като NTSC сигнал.

Само телевизор, който поддържа много системи за цветна телевизия, може да приема всички сигнали, излъчени от плеъра.

- Ако имате телевизор с цветна система PAL, ще видите само изкривени изображения, когато използвате диск или видеосъдържание, записано в NTSC.
- Телевизорът, който поддържа много системи за цветна телевизия, сменя системата автоматично според входните сигнали. В случай че системата за цветна телевизия не се сменя автоматично, изключете го и го включете пак, за да видите нормално изображение на екрана.
- Дори ако дискът, записан в системата за цветна телевизия NTSC, се възпроизвежда добре на вашия телевизор, той може да не се запише правилно на вашия рекордер.

Регионален код

Този уред има регионален код, отпечатан на долната страна на уреда. Този уред може да възпроизвежда само BD-ROM или DVD дискове, обозначени със същите знаци като тези на гърба на а плеъра или с "ALL" (всички).

Избор на система (опция)

Извадете всеки диск, който може да се намира в уреда, отворете поставката за дискове с помощта на бутоните OPEN/CLOSE (▲) и след това натиснете и задръжте PAUSE (■) за повече от пет секунди, за да можете да изберете система (PAL, NTSC,AUTO)

Съдържание

1 Първи стъпки

- 3 Информация за безопасност
- 5 – Регионален код
- 5 – Избор на система (опция)
- 8 Въведение
- 8 – Възпроизводими дискове и символи, използвани в настоящото ръководство
- 9 – Относно появяването на екрана на символа “Ø”
- 10 – Изисквания към файловете
- 11 – AVCHD (видео с висока контрастност на изображението с усъвършенстван видеокодек)
- 12 – Относно DLNA
- 12 – Някои системни изисквания
- 12 – LG Remote (дистанционно управление на LG уреди)
- 12 – Бележки относно съвместимостта
- 13 Дистанционно управление
- 14 Преден панел
- 15 Заден панел

2 Свързване

- 16 Монтиране на стойката на тонколоната към тонколоната
- 16 – Съдържание на опаковката
- 17 Свързване на тонколоните
- 18 Свързвания към вашия телевизор
- 18 – HDMI Свързване
- 19 – Какво е SIMPLINK?
- 19 – Видеовръзка
- 19 – Настройка на разделителната способност
- 20 Свързване на антената
- 21 – Свързване към външно устройство
- 22 Свързване към вашата домашна мрежа
- 22 – Кабелна мрежова връзка
- 23 – Настройка на кабелна мрежа
- 24 Свързване на USB устройство

- 24 – Възпроизвеждане на съдържанието на USB устройство

3 Системни настройки

- 26 Настройки
- 26 – Настройване на системата
- 26 – Меню [DISPLAY]
- 28 – Меню [LANGUAGE]
- 28 – Меню [AUDIO]
- 29 – Меню [LOCK]
- 29 – Меню [NETWORK]
- 30 – Меню [OTHERS]
- 31 Звуков ефект

4 Използване

- 32 Обща информация за възпроизвеждането
- 32 – Използване на меню [HOME]
- 32 – Възпроизвеждане на дискове
- 32 – Възпроизвеждане на файл от диск/USB устройство
- 33 – Възпроизвеждане на Blu-ray 3D диск
- 33 – Използване на BD-Live™
- 34 – Възпроизвеждане на файл от мрежов сървър
- 35 – Основни функции за видео- и аудиосъдържание
- 35 – Основни функции за фотосъдържание
- 35 – Използване на менюто на диска
- 35 – Възобновяване на възпроизвеждането
- 36 Възпроизвеждане – разширени функции
- 36 – Възпроизвеждане с повторение
- 36 – Повторение на определена част
- 37 – Търсене по маркер
- 37 – Използване на менюто за търсене
- 38 – Промяна на изгледа на списъка със съдържания
- 38 – Показване на информация за съдържание
- 38 – Избор на файл със субтитри
- 39 – Памет за последната сцена

- 39 – Опции по време на разглеждане на снимка
- 40 – Слушане на музика по време на слайдшоу
- 40 Екранен дисплей
- 40 – Показване на информация за съдържанието на екрана
- 41 – Възпроизвеждане от избран час
- 41 – Слушане на различно аудио
- 41 – Избор на език за субтитрите
- 42 – Гледане от различен ъгъл
- 42 – Промяна формата на изображението на телевизионния екран
- 42 – Промяна на режима на картината
- 43 – Промяна на кодовата страница на субтитрите
- 43 Запис на аудио CD
- 44 Показани MP3 музика информация (ID3 Tag)
- 45 Работа с радиото
- 45 – Слушане на радио
- 45 – Запаметяване на радиостанции
- 45 – Изтриване на всички запаметени станции.
- 45 – Изтриване на запаметена станция
- 45 – Подобряване на лошо FM приемане
- 45 – Показване на информация за радиостанция
- 46 Използване на функцията Entertainment Access (достъп до забавления) на NetCast™

5 Отстраняване на неизправности













- 47 Отстраняване на неизправности
- 47 – Общи
- 48 – Мрежа
- 48 – Картина
- 49 – Звук
- 49 – Клиентска поддръжка
- 49 – Бележка относно софтуера с отворен код

6 Приложение

- 50 Управление на телевизор с доставеното дистанционно
- 50 – Настройване на дистанционното да управлява вашия телевизор
- 51 Актуализация на софтуера през мрежата
- 51 – Известие за актуализация от мрежата
- 51 – Обновяване софтуер
- 52 Относно Nero MediaHome 4 Essentials
- 52 – Инсталиране на Nero MediaHome 4 Essentials
- 53 – Споделяне на файлове и папки
- 54 Списък на кодовете на страни
- 55 Списък на кодовете на езици
- 56 Търговски марки и лицензи
- 57 Разделителна способност на видеоизход
- 58 Технически характеристики
- 60 Техническо обслужване
- 60 – Работа с уреда
- 60 – Забележки относно дисковете
- 61 Важна информация за мрежовите услуги

Въведение

Възпроизводими дискове и символи, използвани в настоящото ръководство

Носител/ Термин	Фирмен знак	Символ	Описание
Blu-ray	  	BD	<ul style="list-style-type: none"> Дискове, напр. с филми, които могат да се закупят или наемат. „Blu-ray 3D“ дискове и „Blu-ray 3D ONLY“ дискове. BD-R/RE дискове, които се записват във формат BDAV.
		MOVIE MUSIC PHOTO	<ul style="list-style-type: none"> BD-R/RE дискове, които съдържат филмови, музикални или снимкови файлове. Формат ISO 9660+JOLIET, UDF и UDF Bridge
DVD-ROM DVD-R DVD-RW DVD+R DVD+RW (диск 8 cm / 12 cm)	    	DVD	<ul style="list-style-type: none"> Дискове, напр. с филми, които могат да се закупят или наемат. Само във филмов режим и финализирани Поддържа също така и двуслойни дискове
		AVCHD	Финализиран AVCHD формат
		MOVIE MUSIC PHOTO	<ul style="list-style-type: none"> DVD±R/RW дискове, които съдържат филмови, музикални или снимкови файлове. Формат ISO 9660+JOLIET, UDF и UDF Bridge
DVD-RW (VR) (диск 8 cm / 12 cm)		DVD	Само в режим VR и финализирани
Audio CD (диск 8 cm / 12 cm)		ACD	Аудио CD
CD-R/RW (диск 8 cm / 12 cm)		MOVIE MUSIC PHOTO	<ul style="list-style-type: none"> CD-R/RW дискове, които съдържат филмови, музикални или снимкови файлове. Формат ISO 9660+JOLIET, UDF и UDF Bridge
Забележка	–		Означава специални забележки и работни функции.
Внимание	–		Указва необходимост от предпазни мерки за предотвратяване на евентуални щети от злоупотреба.

! Забележка

- В зависимост от състоянието на записващия уред или на самия CD-R/RW (или DVD±R/RW) диск някои CD-R/RW (или DVD±R/RW) дискове не могат да се възпроизведат на този уред.
- В зависимост от записващия софтуер и финализирането е възможно някои записани дискове (CD-R/RW, DVD±R/RW, BD-R/RE) да не могат да се възпроизведат.
- Възможно е плeърът да не може да възпроизвежда BD-R/RE, DVD±R/RW и CD-R/RW дискове, записани на персонален компютър или DVD или CD рекордер, ако дисковете са повредени или зацапани или ако лещата на плeъра е зацапана или изпотена.
- Ако запишете диск на персонален компютър, дори и да бъде записан в съвместим формат, има случаи, при които той няма да може да бъде възпроизвеждан поради настройките на приложния софтуер, използвани при създаване на диска. (Проверете при издателя на софтуера за по-подробна информация).
- Този плeър изисква дисковете и записите да отговарят на определени технически стандарти, за да се постигне оптимално качество на възпроизвеждане.
- Предварително записаните DVD дискове са настроени автоматично на тези стандарти. Съществуват много различни типове формати за записваеми дискове (в това число CD-R, съдържащи MP3 файлове) и всички те изискват определени предварителни условия за гарантиране на съвместимо възпроизвеждане.
- Клиентите трябва да знаят, че за изтегляне на MP3 файлове и музика от интернет се изисква разрешение. Нашата компания няма право да дава такова разрешение. Разрешение трябва винаги да се търси от собственика на авторските права.
- Трябва да настроите опцията за дисков формат на [Mastered], за да направите дисковете съвместими с плeърите на LG, когато форматирате презаписваеми дискове. Когато настроите опцията на Live System, няма да можете да го използвате на LG плeър. (Файлова система Mastered/Live: система на дисков формат за Windows Vista)

Относно появяването на екрана на символа “⊘”

“⊘” може да се появи на вашия телевизионен екран по време на работа и означава, че функцията, обяснена в настоящото ръководство за потребителя, не е изпълнима за конкретната медия.

Изисквания към файловете

Филмови файлове

Файл Място	Файл Разширение	Кодек формат	Аудиоформат	Субтитри
Диск, USB	“.avi”, “.mpg”, “.mpeg”, “.mkv”, “.mp4”, “.asf”, “.wmv”, “.m4v” (без DRM защита)	DIVX3.xx, DIVX4.xx, DIVX5.xx, DIVX6.xx (Само стандартно възпроизвеждане), XVID, MPEG1 SS, H.264/MPEG-4 AVC, MPEG2 PS, MPEG2 TS	Dolby Digital, DTS, MP3, WMA, AAC, AC3	SubRip (.srt / .txt), SAMI (.smi), SubStation Alpha (.ssa/.txt), MicroDVD (.sub/.txt), VobSub (.sub), SubViewer 1.0 (.sub), SubViewer 2.0 (.sub/.txt), TMPlayer (.txt), DVD Subtitle System (.txt)
DLNA	“.avi”, “.divx”, “.mpg”, “.mpeg”, “.mkv”, “.mp4”	DIVX3.xx, DIVX4.xx, DIVX5.xx, DIVX6.xx (Само стандартно възпроизвеждане), XVID, MPEG1 SS, H.264/MPEG-4 AVC, MPEG2 PS, MPEG2 TS	Dolby Digital, DTS, MP3, WMA, AAC, AC3	SubRip (.srt / .txt), SAMI (.smi), SubStation Alpha (.ssa/.txt), MicroDVD (.sub/.txt), SubViewer 1.0 (.sub), SubViewer 2.0 (.sub/.txt), TMPlayer (.txt), DVD Subtitle System (.txt)

Музикални файлове

Файл Място	Файл Разширение	Честота на дискретизация	Скорост в битове	Забележка
Диск, USB, DLNA	“.mp3”, “.wma”, “.wav”, “.m4a” (без DRM защита)	от 16 - 48 kHz (MP3), от 32 - 48 kHz (WMA)	от 32 - 320 kbps (MP3), от 32 - 192 kbps (WMA)	Някои WAV файлове не се поддържат от този плееър.

Файлове с изображения

Файл Място	Файл Разширение	Препоръчителен Размер	Забележка
Диск, USB, DLNA	“.jpg”, “.jpeg”, “.png”	Под 4,000 x 3,000 x 24 bit/pixel Под 3,000 x 3,000 x 32 bit/pixel	Не се поддържат файлове със снимки с прогресивна компресия и компресия без загуба на информация.

! Забележка

- Името на файла е ограничено до 180 знака.
- Не се поддържа "avi" файл, кодиран с "WMV 9 codec".
- Прочитането на съдържанието на носителя може да отнеме няколко минути в зависимост от размера и броя на файловете.
- Съвместимостта на файловете може да се различава в зависимост от сървъра.
- Понеже съвместимостта на DLNA сървъра е тествана в среда на пакетен DLNA сървър (Nero Media Home 4 Essentials), изискванията към файловете и функциите за възпроизвеждане може да се различават в зависимост от мултимедийните сървъри.
- Изискванията към файловете на страница невинаги са съвместими. Може да има някои ограничения от функциите на файловете и възможностите на мултимедийния сървър.
- Възпроизвеждане на файлове с филмови субтитри е възможно само на DLNA мултимедийен сървър, създаден с доставения с този плеър софтуер Nero MediaHome 4 Essentials.
- Файловете от преносими носители, като напр. USB устройство, DVD устройство и т.н., на вашия мултимедийен сървър може да не бъдат споделени правилно.
- Общото време на възпроизвеждане на аудиофайл, показано на екрана, може да не бъде точно при VBR файлове.
- HD филмови файлове, съдържащи се на CD или USB 1.0/1.1, може да не се възпроизвеждат правилно. За възпроизвеждане на HD филмови файлове се препоръчват. Blu-ray Disc, DVD или USB 2.0 are recommended to play back HD video files.
- Този плеър поддържа профили Main и High на стандарт H.264/MPEG-4 AVC на ниво 4.1. При файл с по-високо ниво на екрана ще се появи предупредително съобщение.
- Този плеър не поддържа файлове, записани с GMC^{*1} или Qpel^{*2}.
*1 GMC – Global Motion Compensation
*2 Qpel – Quarter pixel

! Забележка

- Този плеър поддържа UTF-8 файлове дори и да съдържат субтитри с универсален код. Този плеър не може да поддържа файлове само със субтитри в универсален код в чист вид.
- В зависимост от видовете файлове или начини на прекодиране, плеърът може да ги разчете.
- Диск, който е записан с възможност за добавяне, на нормален компютър, не се поддържа от този плеър.
- За да се възпроизведе файл с филм, името на файла с филма и това на файла със субтитрите трябва да е едно и също.
- Ако видео кодекът е MPEG2 TS или MPEG2 PS, субтитрите на излизат.
- Общото време на възпроизвеждане, показано на екрана, може не бъде точно при VBR файлове.

AVCHD (видео с висока контрастност на изображението с усъвършенстван видеокодек)

- Този плеър може да възпроизвежда дискове във формат AVCHD. Тези дискове обикновено се записват и използват във видеокамери.
- Форматът AVCHD е формат за цифрови видеокамери с висока контрастност на изображението.
- Форматът MPEG-4 AVC/H.264 е способен да компресира изображения с по-висока ефективност от тази на конвенционалния компресиращ формат.
- Този плеър може да възпроизвежда AVCHD дискове, като използва формат "x.v.Color".
- Някои дискове във формат AVCHD може да не се възпроизвеждат в зависимост от условията на запис.
- Дисковете във формат AVCHD се нуждаят от финализиране.
- "x.v.Color" предлага по-широк цветови диапазон от този на нормалните DVD дискове от видеокамера.

Относно DLNA

Този плеър е DLNA сертифициран цифров мултимедиен плеър, който може да възпроизвежда филмово, снимково и музикално съдържание от вашия цифров мултимедиен сървър, съвместим с DLNA (компютър и потребителска електроника)

The Digital Living Network Alliance (DLNA) е междубраншова организация на производители на потребителска електроника, компютърна индустрия и компании за мобилни устройства. Digital Living осигурява на потребителите лесно споделяне на цифрови мултимедийни файлове през вашата домашна мрежа. Символът на DLNA сертификата прави лесно намирането на продукти, които отговарят на изискванията на Насоките за съвместни разработки на DLNA. Този уред отговаря на изискванията на Насоките за съвместни разработки на DLNA, v1.5. Когато компютър, на който върви софтуер за DLNA сървър или друго съвместимо с DLNA устройство, се свърже към този плеър, може да бъдат необходими някои промени на софтуерните настройки. Моля направете справка с инструкциите за работа за софтуера или устройството за повече информация.

Някои системни изисквания

За възпроизвеждане на видео с висока контрастност на изображението:

- Екран с висока контрастност на изображението, който има входни гнезда COMPONENT или HDMI.
- BD-ROM диск със съдържание с висока контрастност на изображението.
- За някои съдържания (съгласно посоченото от авторите на диска) на вашето екранно устройство е необходим DVI вход с възможности на HDMI или HDCP.

За възпроизвеждане на Dolby® Digital Plus, Dolby TrueHD и DTS-HD многоканално аудио:

- Усилвател/приемник с вграден (Dolby Digital, Dolby Digital Plus, Dolby TrueHD, DTS или DTS-HD) декодер.
- Главна, централна, съраунд тонколона и събуфър според избрания формат.

LG Remote (дистанционно управление на LG уреди)

Може да управлявате този плеър чрез вашия iPhone или Android телефон през вашата домашна мрежа. Този плеър и вашият телефон трябва да са свързани към ваше безжично мрежово устройство, напр. точка за достъп. Посетете "Apple iTunes" или "Google Apps Marketplace" за подробна информация относно "LG Remote".

Забележка

Функцията "LG Remote" може да бъде поддържана чрез актуализация на мрежовия софтуер (Network Software) през първата половина на 2011 г. Препоръчваме актуализация на плеъра с използване на най-новия софтуер за добавяне на тази функция. (Вж. стр. 51).

Бележки относно съвместимостта

- Понеже дисковете BD-ROM са нов формат, възможни са някои проблеми със съвместимостта на дисковете, цифровата връзка и др. Ако се сблъскате с проблеми със съвместимостта, моля свържете се с официален Център за обслужване на клиенти.
- Този уред ви позволява да се възползвате от функции като картина в картината, вторично аудио и виртуални пакети и т.н. с BD-Video, поддържащ BONUSVIEW (BD-ROM версия 2 профил 1 версия 1.1/ Final Standard Profile – окончателен стандартен профил). Вторично видео и аудио може да се възпроизвеждат от диск, съвместим с функцията „картина в картината“. За метода на възпроизвеждане направете справка в инструкциите в диска.
- Гледането на съдържание с висока контрастност на изображението и конвертирането нагоре на съдържанието на стандартен DVD диск може да изисква DVI вход с възможности на HDMI или HDCP на вашето екранно устройство.
- Някои BD-ROM и DVD дискове могат да ограничават използването на някои работни команди или функции.
- Dolby TrueHD, Dolby Digital Plus и DTS-HD се поддържат с максимум 5.1 канала, ако използвате HDMI връзка за аудиоизхода на уреда.
- Можете да използвате USB устройство за съхраняване на определена информация, свързана с диска, включително съдържание, изтеглено онлайн. Дискът, който използвате, определя колко дълго ще се запази тази информация.

Дистанционно управление

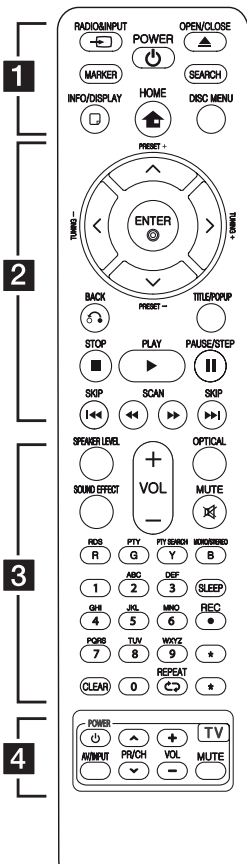

- • • • • **1** • • • • •
- RADIO&INPUT** (↶): Сменя входния режим.
- MARKER**: Отбелязва която и да е точка по време на възпроизвеждане.
- POWER** (⏻): Включва и изключва плеъра.
- OPEN/CLOSE** (⏮): Отваря и затваря поставката за диска.
- SEARCH**: Показва или затваря менюто за търсене.
- INFO/DISPLAY** (⏏): Показва или затваря екранния дисплей.
- HOME** (🏠): Показва или затваря [Home Menu].
- DISC MENU**: Отваря меню от диска.
- • • • • **2** • • • • •
- PRESET** (-/+): Избира радиопрограма.
- TUNING** (-/+): Настройва на желана радиостанция.
- Λ / √ / < / >** (горе/долу/ляво/дясно): Използвани за придвижване в екранните дисплеи.
- ENTER** (⊙): Потвърждава избор на меню.
- BACK** (↶): Затваря меню или възобновява възпроизвеждане. Функцията за възобновяване на възпроизвеждането може да не работи в зависимост от BD-ROM диска.
- TITLE/POP-UP**: Показва меню Заглавие на DVD или изскачащото меню на BD-ROM, ако има такова.
- STOP** (■): Спира възпроизвеждането.
- PLAY** (▶): Започва възпроизвеждане.
- PAUSE/STEP** (⏏): Поставя на пауза възпроизвеждането.

- ◀◀ / ▶▶ (SCAN)**: Търсене назад или напред.
- ⏏ (SKIP)**: Отидете на следваща или предишна глава/писта/файл.
- • • • • **3** • • • • •
- SPEAKER LEVEL**: Регулира силата на звука на желаната тонколони.
- SOUND EFFECT**: Избира режим на звуков ефект.
- VOL +/-**: Регулира силата на звука на тонколони.
- OPTICAL**: Превключва входния режим директно на оптичен.
- MUTE** (🔇): Изключва звука на уреда.
- Цветни бутони (R, G, Y, B)**: Използвайте за придвижване из менютата.
- RDS**: Система за пренос на данни по радиото.
- PTY**: Показва типа програма на RDS.
- PTY SEARCH**: Търси типа програма.
- MONO/STEREO**: Избира MONO или STEREO в режим FM.
- SLEEP**: Задава определен период от време, след който уредът ще се изключи.
- **REC**: Записва аудио CD.
- Цифрови бутони 0-9**: Избира номерирани опции от меню или въвежда букви в менюто Клавиатура.
- CLEAR**: Премахва маркер от менюто Търсене или число при задаване на парола.
- REPEAT** (↺): Повтаря желан откъс или сцена.
- ★ : Бутонът не се използва за каквато и да е функция.
- • • • • **4** • • • • •
- Бутони за управление на телевизор**: Виж стр. 50.

Поставяне на батериите

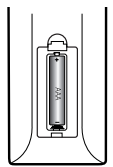

Отворете капачето на задната страна на дистанционното управление и поставете една батерия (размер AAA) с правилно ориентираните ⊕ и ⊖.

Преден панел

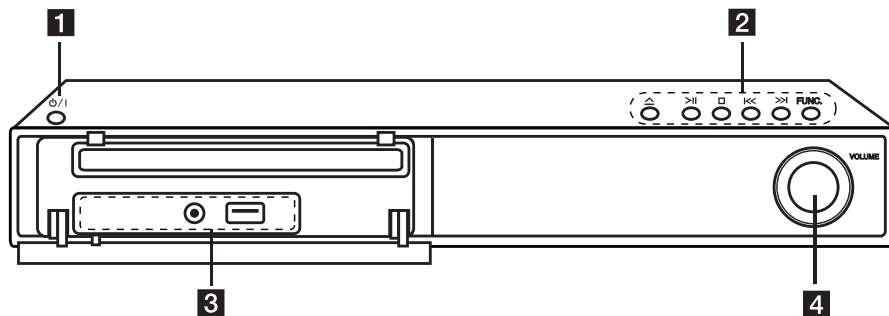

1 Бутон за захранването (POWER)

2 (OPEN/CLOSE)

(PLAY/PAUSE)

(STOP)

(SKIP)

FUNC. (Функция)

Сменя входния източник или функцията.

3 PORT.IN

USB порт

4 Регулиране на силата на звука

Заден панел

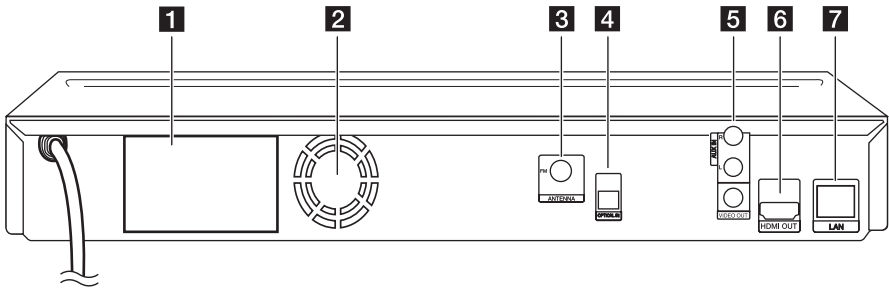

1

Първи стъпки

- 1** Конектори за тонколони
- 2** Охлаждащ вентилатор
- 3** Антена Съединител
- 4** **OPTICAL IN**

- 5** **AUX (R/L) IN/VIDEO OUT**
- 6** **HDMI OUT** (Тип A, Високоскоростен HDMI™ кабел)
Свържете към телевизор с HDMI вход.
- 7** Порт за безжична локална мрежа (LAN порт)

Монтиране на стойката на тонколоната към тонколоната

Преди да свържете тонколоните, монтирайте тонколоните.

Моля проверете елементите за съгласяване на тонколоните.

Съдържание на опаковката



Закрепете тонколоните към стойките на тонколоните, като завийте винтовете.

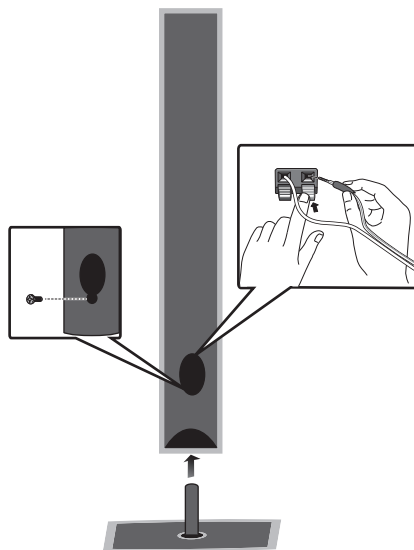

Свързване на тонколониите

Свързване на тонколониите към плеъра

Свържете проводниците от тонколониите към системата.

- За да свържете кабела към уреда, натиснете всеки пластмасов палец, за да отворите клемите на всяка тонколони. Вкарайте проводника и отпуснете палеца.
- Свържете черния край на всеки проводник към клемите, маркирани с - (минус), а другия край към клемите, маркирани с + (плюс).

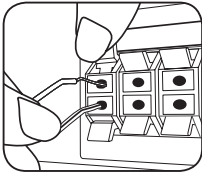

Цвят	Тонколони	Местоположение
Сив	Задна	Задна дясна
Син	Задна	Задна лява
Зелен	Централна	Централна
Оранжев	Събуфер	Всякакво предно разположение
Червен	Предна	Предна дясна
Бял	Предна	Предна лява



ВНИМАНИЕ

- Внимавайте деца да не поставят ръцете си или някакви предмети в *тръбата на тонколониата. *Тръба на тонколониата: Отвор за богато басово звучене, намиращ се в кутията (корпуса) на тонколониата.
- Поставете централната тонколони на недостъпно за деца място на безопасно разстояние. В противен случай това може да доведе до падане на тонколониата и причиняване на нараняване и/или повреда на имущество.
- Високоговорителите на тонколониите съдържат магнитни части, затова на телевизионния екран или на компютърния монитор може да се появят смущения. Използвайте тонколониите на достатъчно голямо разстояние от телевизионния екран или компютърния монитор.

Разполагане на системата

Следната илюстрация показва пример за разположение на системата. Забележете, че илюстрациите в това ръководство се различават от действителния уред и са само за обяснение. За възможно най-добро съзраунд звучене всички тонколони освен събуфъра трябва да се разположат на еднакво разстояние от позицията на слушане (A).

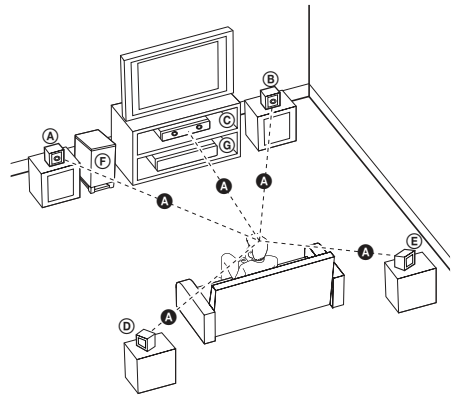

A Предна лява тонколони (L)/

B Предна дясна тонколони (R):

Разположете предните тонколони отстрани на монитора или екрана и колкото е възможно наравно с плоскостта на екрана.

C Централна тонколони:

Поставете централната тонколони над или под монитора или екрана.

D Лява съзраунд тонколони (L)/

E Дясна съзраунд тонколони (R):

Разположете тези тонколони зад вашата позиция на слушане, насочени с лице леко навътре.

F Събуфър:

Позицията на събуфъра не е толкова важна, защото ниските басови звуци не са толкова насочени. Но е по-добре да поставите събуфъра близо до предните тонколони. Завъртете го леко към центъра на стаята, за да намалите отразяването от стените.

G Уреда

Свързвания към вашия телевизор

Направете едно следните свързвания в зависимост от характеристиките на вашия уред.

- HDMI връзка (стр. 18)
- Видео/аудио (ляв/десен) връзка (стр. 19)

! Забележка

- В зависимост от вашия телевизор и другите уреди, които желаете да свържете, има различни начини, по които можете да свържете плеъра. Използвайте само едно от свързванията, описани в настоящото ръководство.
- За да осъществите възможно най-доброто свързване, направете справка в ръководството за вашия телевизор, стереосистема или друго устройство.
- Не свързвайте вашия плеър през видеокасетофон. Картината може да бъде изкривена от системата за защита срещу презапис.

HDMI Свързване

Ако имате HDMI телевизор или монитор, можете да го свържете към този плеър с HDMI кабел (Тип A, Високоскоростен HDMI™ кабел). Свържете гнездо HDMI на плеъра към гнездо HDMI на съвместим с HDMI телевизор или монитор.

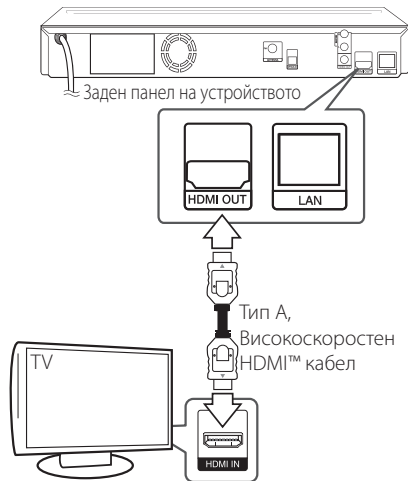

Настройте входния източник на телевизора на HDMI (вижте ръководството за телевизора).

Допълнителна информация за HDMI

- Когато свързвате устройство, съвместимо с HDMI или DVI, трябва да направите следното:
 - Изключете HDMI/DVI устройството и този плеър. След това включете HDMI/DVI устройството и изчакайте около 30 секунди, а след това включете този плеър.
 - Видеоходът на свързаното устройство е настроен правилно за този уред.
 - Свързаното устройство е съвместимо с 720x576p, 1280x720p, 1920x1080i или 1920x1080p видеоход.
- Не всички HDCP съвместими HDMI или DVI устройства ще работят с този плеър.
 - Картината няма да се покаже правилно с устройство, което не е HDCP.

- Този плъър не възпроизвежда и телевизионният екран става черен.

! Забележка

- Ако свързано HDMI устройство не приема изходния аудиосигнал от плъъра, звукът от HDMI устройството може да бъде изкривен или да липсва въобще.
- Когато използвате HDMI връзка, можете да промените разделителната способност за HDMI изхода. (Вижте "Настройка на разделителната способност" на стр. 19.)
- Изберете типа на видеоизход от гнездото HDMI OUT, като използвате опцията [HDMI Color Setting] от менюто за настройка [Setup] (вж. стр. 27).
- Промяната на разделителната способност при вече осъществено свързване може да доведе до неизправности. За да решите проблема, изключете плъъра и след това го включете отново.
- Когато HDMI връзката с HDCP не е проверена, телевизионният екран става черен. В такъв случай проверете HDMI връзката или изключете HDMI кабела.
- Ако на екрана има смущения или черти, проверете HDMI кабела (обикновено дължината му е ограничена до 4,5 м).

Какво е SIMPLINK?



Някои функции на този уред се управляват от дистанционното управление на телевизора, когато този уред и LG телевизорът със SIMPLINK са свързани чрез HDMI връзка.

Функции, управляеми чрез дистанционното управление на LG телевизора: Play (възпроизвеждане), Pause (пауза), Scan (сканиране), Skip (прескачане), Stop (стоп), Power Off (изключване) и т.н.

Направете справка в ръководството за потребителя на телевизора за подробности за функцията SIMPLINK.

Телевизорите на LG с функция SIMPLINK имат символа, показан по-горе.

! Забележка

В зависимост от типа на диска или състоянието на възпроизвеждане някои SIMPLINK операции могат да се различават от вашата цел или да не работят.

Видеовръзка

Свържете изходното гнездо VIDEO OUT на плъъра с входното видеогнездо на телевизора, като използвате видеокабел. Можете да чуете звук през тонколоната на системата.



Настройка на разделителната способност

Плъърът осигурява няколко изходни настройки на разделителната способност за гнезда HDMI OUT и COMPONENT VIDEO OUT. Можете да промените разделителната способност, като използвате меню [Setup].

1. Натиснете HOME (🏠).
2. Използвайте </>, за да изберете [Setup], и натиснете ENTER (⊙). Появява се меню [Setup].
3. Използвайте ^ / v, за да изберете опция [DISPLAY], а след това натиснете >, за да преминете към второто ниво.

4. Използвайте **▲/▼**, за да изберете опция [Resolution], а след това натиснете ENTER (Ⓞ), за да преминете към третото ниво.

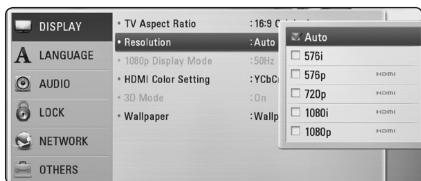

5. Използвайте **▲/▼**, за да изберете желаната разделителна способност, а след това натиснете ENTER (Ⓞ), за да потвърдите своя избор.

! Забележка

- Ако вашият телевизор не приема разделителната способност, която сте настроили на плещра, можете да настроите разделителната способност на 576p по следния начин:
 1. Натиснете **▲** за да отворите поставката за дискове.
 2. Натиснете **■** (STOP) в продължение на повече от 5 сек.
- Когато настроите разделителната способност на 576i при HDMI свързване, действителната разделителна способност на екрана ще бъде 576p.
- Ако изберете разделителната способност ръчно, а след това свържете HDMI гнездото към телевизора, а вашият телевизор не я приеме, разделителната способност се настройва на [Auto].
- Ако изберете разделителна способност, която вашият телевизор не приема, появява се предупредително съобщение. След промяна на разделителната способност, ако не можете да видите екрана, моля изчакайте 20 секунди и разделителната способност автоматично ще се върне на предишната разделителна способност.
- Кадровата честота на видеоизход 1080p може автоматично да се настрои или на 24 Hz, или на 50 Hz в зависимост както от възможностите, така и от предпочитанията на свързания телевизор и въз основа на присъщата кадрова честота на видеосъдържанието на BD-ROM диска.
- От гнездото VIDEO OUT винаги се излъчва с разделителна способност 576i.

Свързване на антената

Свържете доставената антена за слушане на радио.



! Забележка

След свързване на линейната антена за FM я установете възможно най-близо до хоризонтално положение. Разпънете докрай линейната антена за FM.

Свързване към външно устройство

Свързване на допълнителни (AUX) уреди

Можете да слушате звука от външен компонент през тонколоните на системата.

Свържете аналоговите аудиоизходи на вашия компонент към AUX L/R (INPUT) входовете на този уред. След това изберете опцията [AUX], като натиснете RADIO&INPUT (↶) и ENTER (⊙).

Можете също така да използвате бутона FUNC. на предния панел, за да изберете входния режим.

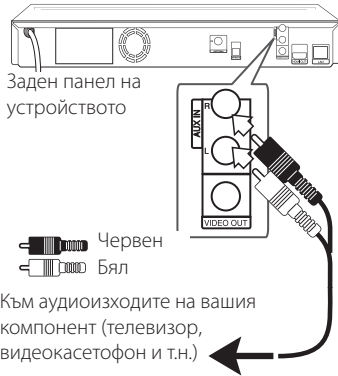

Свързване към вход PORT. IN

От тонколоните на системата можете да се наслаждавате на звука от вашия преносим аудиоплеър.

Включете жака на слушалките (или линейния изход) на преносимия аудиоплеър в гнездото PORT IN на този уред. След това изберете опцията [PORTABLE], като натиснете RADIO&INPUT (↶) и ENTER (⊙).

Можете също така да използвате бутона FUNC. (Функция) на предния панел, за да изберете входния режим.

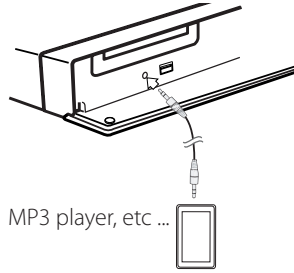

Свързване към оптичния вход OPTICAL IN

От тонколоните на системата можете да се наслаждавате на звука от вашия компонент посредством цифрова оптична връзка.

Свържете изходното гнездо за оптична връзка на вашия компонент с гнездото OPTICAL IN на уреда. След това изберете опцията [OPTICAL], като натиснете RADIO&INPUT (↶) и ENTER (⊙). Или натиснете OPTICAL, за да я изберете директно.

Можете също така да използвате бутона FUNC. на предния панел, за да изберете входния режим.

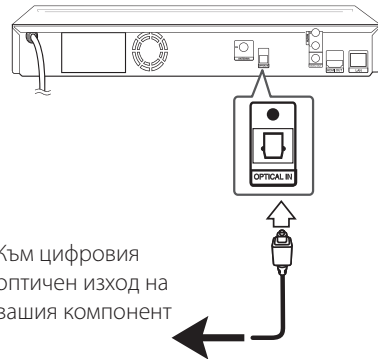

Свързване към вашата домашна мрежа

Този плеър може да бъде свързан към локална мрежа (LAN) чрез LAN порта на задния панел или чрез вътрешен безжичен модул.

Чрез свързване на уреда към широколентовата домашна мрежа получавате достъп до услуги като актуализация на софтуера, интерактивната услуга BD-Live и услуги с онлайн съдържание.

Кабелна мрежова връзка

Използването на кабелна мрежа осигурява най-добро качество на свързване, защото устройствата са свързани директно към мрежата и не са подложени на радиочестотни смущения. Вижте документацията на вашето мрежово устройство за допълнителни указания. Свържете LAN порта на плеъра към съответния порт на своя модем или маршрутизатор, като използвате LAN или Ethernet кабел, който можете да закупите в търговската мрежа.

Забележка

- При включване или изключване на LAN кабела хващайте кабелния накрайник. Когато изключвате LAN кабела, не го дърпайте, а го извадете, като натискате блокиращия механизъм.
- Не свързвайте модулнен телефонен кабел към LAN порта.
- Тъй като съществуват различни конфигурации на свързване, спазвайте инструкциите на вашия телефонен оператор или интернет доставчик.
- Ако желаете достъп до съдържание от DLNA сървъри, този плеър трябва да бъде свързан с тях към същата локална мрежа чрез маршрутизатор.

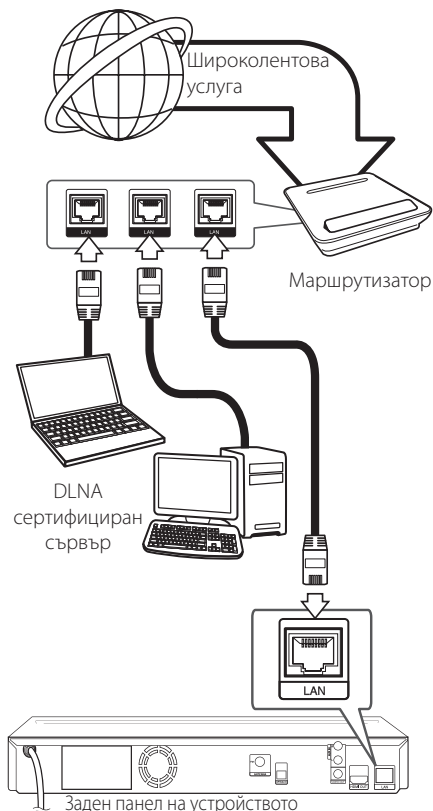

Настройка на кабелна мрежа

Ако в локалната мрежа (LAN) има DHCP сървър през кабелна връзка, на този плейър автоматично ще се даде IP адрес. След осъществяване на физическа връзка малък брой домашни мрежи може да изискат регулиране на мрежовите настройки на плейъра. Регулирайте настройките [NETWORK] по следния начин.

Подготовка

Преди настройване на кабелната мрежа трябва да свържете широколентовия интернет към вашата домашна мрежа.

1. Изберете опцията [Connection Setting] от меню [Setup], а след това натиснете ENTER (⊙).

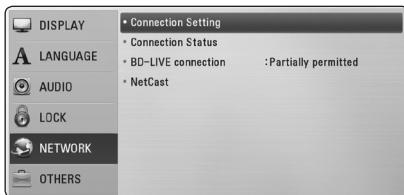

2. Изберете [Yes] и натиснете ENTER (⊙) за да продължите. Новите настройки на връзката пренастройват съществуващите мрежови настройки.
3. Използвайте $\wedge / \vee / < / >$, за да изберете IP режим между [Dynamic] и [Static]. Обикновено се избира [Dynamic], за да се дава автоматично IP адрес.



Забележка

Ако в мрежата няма DHCP сървър и искате да зададете IP адрес ръчно, изберете [Static], а след това задайте [IP Address], [Subnet Mask], [Gateway], [DNS Server], като използвате $\wedge / \vee / < / >$ и цифровите бутони. Ако допуснете грешка, докато въвеждате цифра, натиснете CLEAR, за да изчистите осветената част.

4. Изберете [OK] и натиснете ENTER (⊙), за да приложите мрежовите настройки.
5. Плейърът ще ви попита дали искате да тествате мрежовата връзка. Изберете [OK] и натиснете ENTER (⊙), за да приклучите свързането към мрежата.
6. Ако изберете [Test] и натиснете ENTER (⊙) в стъпка 5 по-горе, на екрана се показва състоянието на мрежовата връзка. Можете да я тествате също така и в [Connection Status] от меню [Setup].

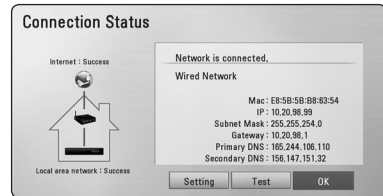

Бележки за мрежовата връзка:

- Много проблеми с мрежовата връзка по време на инсталиране често могат да се отстранят чрез зануляване на маршрутизатора или модема. След свързване на плейъра към домашната мрежа за кратко изключете захранването и/или отсъединете захранващия кабел на домашния мрежов маршрутизатор или кабелен модем. След това включете и/или поставете отново захранващия кабел.
- В зависимост от интернет доставчика (ISP) броят на устройствата, които могат да ползват интернет услугата, може да бъде ограничен от съответните условия по договора. За повече подробности се свържете с вашия интернет доставчик (ISP).
- Нашата компания не носи отговорност за каквито и да било неизправности в плейъра и/или интернет функцията, дължащи се на грешки/неизправности на връзката, свързани с вашата широколентова интернет връзка или друго свързано устройство.
- Функциите на BD-ROM дисковете, достъпни чрез функцията Връзка с интернет, не са създадени или предоставени от нашата компания и нашата компания не носи отговорност за тяхното функциониране или продължителност на достъп. Някои материали, свързани с даден диск, достъпни чрез интернет връзка, може да не са съвместими с този плейър. Ако имате въпроси относно такова съдържание, моля свържете се с производителя на диска.

- Някои видове интернет съдържание може да изискват връзка с по-голяма широчина на лентата.
- Дори плеърът да бъде правилно свързан и конфигуриран, дадено интернет съдържание може да не работи правилно поради задръстване в интернет, качеството на пропускателната способност на вашата интернет услуга или проблеми при доставчика на съдържанието.
- Някои операции с интернет връзката може да не са възможни поради някакви ограничения, поставени от интернет доставчика (ISP), осигуряващ вашата широколентова интернет връзка.
- Всякакви такси, събирани от интернет доставчици (ISP), включително, но не само такси за свързване, са за ваша сметка.
- За кабелно свързване на този плеър към мрежа се изисква LAN порт 10 Base-T или 100 Base-TX. Ако вашата интернет услуга не позволява такова свързване, няма да можете да свържете плеъра.
- Трябва да използвате маршрутизатор, за да ползвате xDSL услуга.
- За ползване на DSL услуга се изисква ADSL модем, а за кабелна услуга се изисква кабелен модем. В зависимост от начина на достъп и абонаментния договор с вашия интернет доставчик (ISP) е възможно да не можете да използвате интернет функцията, включена в този плеър, или може да има ограничения в броя на устройствата, които можете да свързвате едновременно. (Ако вашият интернет доставчик (ISP) ограничава абонамента ви до едно устройство, възможно е този плеър да не може да бъде свързан, ако вече има свързан компютър.)
- Използването на „маршрутизатор“ може да не е позволено или използването му може да бъде ограничено в зависимост от политиката и ограниченията на вашия интернет доставчик (ISP). За повече подробности се свържете директно с вашия интернет доставчик (ISP).

Свързване на USB устройство

Този плеър може да възпроизвежда филмови, музикални и снимкови файлове, съдържащи се в USB устройство.

Възпроизвеждане на съдържанието на USB устройство

1. Включете USB устройство в USB порта, така че да влезе добре в гнездото.

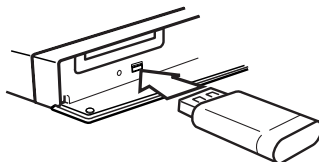

Когато включите USB устройството от меню HOME, плеърът автоматично възпроизвежда музикален файл, съдържащ се в USB запаметяващото устройство. Ако USB запаметяващото устройство съдържа различни типове файлове, ще се появи меню за избор на типа на файловете.

Зареждането на файла може да отнеме няколко минути в зависимост от количеството съдържание, съхранено в USB запаметяващото устройство. Натиснете ENTER (⊙), докато е избрано [Cancel], за да спрете зареждането.

2. Натиснете HOME (🏠).
3. Изберете [Movie], [Photo] или [Music], като използвате </>, и натиснете ENTER (⊙).
4. Изберете опция [USB], като използвате ^ / v, и натиснете ENTER (⊙).

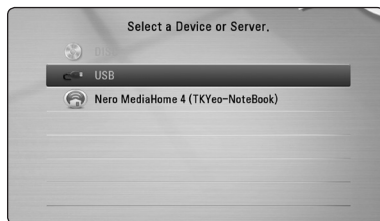

5. Изберете файл, като използвате $\wedge/\vee/</>$, и натиснете PLAY или ENTER (⊙), за да възпроизведете файла.
6. Издърпайте внимателно USB устройството.

Забележка

- Този плеър поддържа USB флаш устройство/външен твърд диск, форматиран в FAT16, FAT32 и NTFS, когато осъществява достъп до файлове (музикални, снимкови и филмови). При запис на файлове от BD-Live и аудио CD обаче се поддържат само форматите FAT16 и FAT32. Използвайте USB флаш устройство/външен твърд диск, форматиран или във FAT16, или във FAT32, когато записвате файлове от BD-Live и аудио CD.
- USB устройството може да се използва за локална памет за гледане на BD-Live дискове по интернет.
- Този уред може да поддържа до 4 дяла на USB устройството.
- Не изваждайте USB устройството по време на работа (възпроизвеждане и т.н.).
- Не се поддържа USB устройство, което изисква допълнително програмно инсталиране, когато го включвате към компютър.
- USB устройство: USB устройство, което поддържа USB1.1 и USB2.0.
- Могат да се възпроизведат филмови, музикални и снимкови файлове. За подробности относно работата с всеки файл вижте съответните страници.
- Препоръчително е редовно да правите резервно копие за предотвратяване на загуба на данни.
- Ако използвате удължителен USB кабел, USB концентратор или USB многокартов четец, USB устройството може да не бъде разпознато.
- Някои USB устройства може да не работят с този уред.
- Цифрови фотоапарати и мобилни телефони не се поддържат.
- USB портът на уреда не може да се свърже към компютър. Уредът не може да се използва като запаметяващо устройство.

Настройки

Настройване на системата

Можете да промените настройките на плеъра от меню [Setup].

1. Натиснете HOME (🏠).



2. Използвайте </>, за да изберете [Setup], и натиснете ENTER (⊙).
Появява се меню [Setup].



3. Използвайте \wedge / \vee , за да изберете първата опция от настройките, и натиснете \triangleright , за да се придвижите към второто ниво.



4. Използвайте \wedge / \vee , за да изберете втората опция от настройките, и натиснете ENTER (⊙), за да се придвижите към третото ниво.



5. Използвайте \wedge / \vee , за да изберете желаната настройка, и натиснете ENTER (⊙), за да потвърдите избора си.

Меню [DISPLAY]

Формат картина

Изберете опция за формата на изображението според типа на вашия телевизор.

[4:3 Letter Box]

Изберете, когато е свързан телевизор със стандартен екран 4:3. Показва широкоекранна картина с ленти в горната и долната част на екрана.

[4:3 Pan Scan]

Изберете, когато е свързан телевизор със стандартен екран 4:3. Показва картина, която е отрязана, за да се побере на вашия телевизионен екран. Картината е отрязана от двете страни.

[16:9 Original]

Изберете, когато е свързан широкоекранен 16:9 телевизор. Картината 4:3 се показва в оригиналната пропорция 4:3, като от лявата и от дясната страна се появяват черни ленти.

[16:9 Full]

Изберете, когато е свързан широкоекранен 16:9 телевизор. Картината 4:3 се коригира хоризонтално (в линейна пропорция), така че да запълни целия екран.

Забележка

Не може да изберете опция [4:3 Letter Box] и [4:3 Pan Scan], когато разделителната способност е настроена на повече от 720p.

Резолюция

Настройва изходната разделителна способност на компонентния и HDMI видеосигнал. Вижте стр. 20 за подробности по настройката на разделителната способност.

[Auto]

Ако гнездо HDMI OUT е свързано към телевизор, осигуряващ информация на дисплея (EDID), автоматично се избира разделителна способност, която е най-подходяща за свързания телевизор.

[1080p]

Извежда 1080 реда прогресивно видео.

[1080i]

Извежда 1080 видео с презредова развивка.

[720p]

Извежда 720 реда прогресивно видео.

[576p]

Извежда 576 реда прогресивно видео.

[576i]

Извежда 576 видео с презредова развивка.

Режим диспл. 1080p

Когато разделителната способност е настроена на 1080p, изберете [24 Hz] за гладко представяне на филмов материал (1080p/24 Hz) на оборудван с HDMI дисплей, съвместим с вход 1080p/24 Hz.

! Забележка

- Когато изберете [24 Hz], може да видите известно смущение в картината, когато видеото превключва на видео- и филмов материал. В този случай изберете [50 Hz].
- Дори когато [1080p Display Mode] е настроен на [24 Hz], ако вашият телевизор не е съвместим с 1080p/24 Hz, действителната кадрова честота на видеоизхода ще бъде 50 Hz, за да съвпадне с формата на видеоизточника.

HDMI настр. цвят

Изберете типа на изхода от гнездо HDMI OUT. За тази настройка моля направете справка в ръководствата на вашето дисплеино устройство.

[YCbCr]

Изберете, когато свързвате към HDMI екранно устройство.

[RGB]

Изберете, когато свързвате към DVI екранно устройство.

Режим 3D

Изберете типа изходен режим за възпроизвеждане на Blu-ray 3D дискове.

[Off]

Blu-ray 3D дискът ще се възпроизвежда в режим 2D, както при възпроизвеждане на обикновен BD-ROM диск.

[On]

Blu-ray 3D дискът ще се възпроизвежда в режим 3D.

Фон

Сменя фона на началния екран.

Меню [LANGUAGE]

Display Menu

Изберете език за менюто с настройки [Setup] и екранния дисплей.

Disc Menu/Disc Audio/ Disc Subtitle

Изберете предпочитания от вас език за озвучаването (звука на диска), субтитрите и менюто на диска.

[Original]

Отнася се за оригиналния език, на който е записан дискът.

[Other]

Натиснете ENTER (Ⓞ), за да изберете друг език. Използвайте цифровите бутони, а след това ENTER (Ⓞ), за да въведете съответния 4-цифрен номер съгласно списъка на кодовете на езици на стр. 55.

[Off] (Само субтитрите на диска)

Изключете субтитрите.



Забележка

В зависимост от диска вашите езикови настройки може да не работят.

Меню [AUDIO]

Speaker Setup

За да получите възможно най-добрия звук, използвайте дисплея „Настройка на тонколоните“, за да определите силата на звука на тонколоните, които сте свързали, и тяхното разстояние от вашата позиция на слушане. Използвайте теста (Test), за да нагласите силата на звука на тонколоните на еднакво ниво.



[Speaker]

Изберете тонколоната, която желаете да настроите.

[Volume]

Регулирайте силата на звука на всяка тонколона.

[Distance]

Регулирайте разстоянието между всяка тонколона и позицията на слушане.

[Test/ Stop test tone]

Тонколоните ще излъчат тестов тон.

[OK]

Потвърждава настройката..

[Cancel]

Отменя настройката.

HD AV Sync

Понякога при цифрови телевизори се среща забавяне между картина и звук. Ако това се случи, можете да го компенсирате чрез настройка на забавяне на звука, така че той ефективно да „изчаква“ картината да пристигне: това се нарича HD AV Sync. Използвайте **▲ / ▼** за да превъртате нагоре и надолу стойностите на забавянето, което можете да настроите на всяка стойност между 0 и 300 ms.

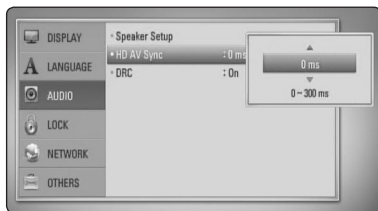

DRC (Управление на динамичния обхват)

Тази функция ви позволява да слушате филм при намалена сила на звука, без да се губи яснотата на звука.

[Off]

Изключва тази функция.

[On]

Компресиране на динамичния обхват на Dolby Digital, Dolby Digital Plus или Dolby TrueHD аудиоизход.

[Auto]

Динамичният обхват на Dolby TrueHD аудиоизхода се определя сам. А динамичният обхват на Dolby Digital и Dolby Digital Plus е същият като при режим [On].

! Забележка

Настройката на DRC може да бъде променена само ако не е поставен диск или уредът е в състояние на пълен стоп.

Меню [LOCK]

Настройките на [LOCK] влияят само върху възпроизвеждането на Blu-ray и DVD дискове.

За да получите достъп до някоя функция в настройките на [LOCK], трябва да въведете 4-цифрения защитен код, който сте създали. Ако още не сте въвели парола, ще бъдете подсетени да направите това. Въведете 4-цифрена парола два пъти и натиснете ENTER (⊙), за да създадете нова парола.

Password

Можете да създадете парола и да я променяте.

[None]

Въведете 4-цифрена парола два пъти и натиснете ENTER (⊙), за да създадете нова парола.

[Change]

Въведете съществуващата парола и натиснете ENTER (⊙). Въведете 4-цифрена парола два пъти и натиснете ENTER (⊙), за да създадете нова парола.

Ако сте забравили паролата си

Ако сте забравили паролата си, можете да я изтриете, като използвате следната процедура:

1. Извадете всеки диск, който може да се намира в плейъра.
2. Изберете опция [Password] от меню [Setup].
3. Използвайте цифровите бутони, за да въведете „210499“. Паролата се изтрива.

! Забележка

Ако преди да натиснете ENTER (⊙), забележите грешка, натиснете CLEAR. След това въведете правилната парола.

DVD Rating

Блокира възпроизвеждането на DVD, чието съдържание има определен ограничителен клас. (Не всички дискове са с определен клас.)

[Rating 1-8]

Рейтинг „едно“ (1) има най-много ограничения, а рейтинг „осем“ (8) е с най-малко ограничения.

[Unlock]

Ако изберете [Unlock], родителският контрол се изключва и дискът се възпроизвежда изцяло.

BD Rating

Задайте възрастово ограничение за възпроизвеждане на BD-ROM. Използвайте цифровите бутони, за да въведете възрастово ограничение за гледане на BD-ROM.

[255]

Всички BD-ROM могат да се възпроизведат

[0-254]

Забранява възпроизвеждане на BD-ROM със съответния ограничителен клас, записан в него.

! Забележка

[BD Rating] ще се прилага само за BD диск, който съдържа Advanced Rating Control (усъвършенстван ограничителен контрол).

Код на държавата

Въведете кода на региона, чиито стандарти са използвани за задаване на ограничителен клас на DVD видеодиска, съгласно списъка на стр. 54.

Меню [NETWORK]

Настройките [NETWORK] са необходими, за да се използват функциите актуализация на софтуера, BD-Live и онлайн съдържание.

Настройка връзка

Ако средата на вашата домашна мрежа е готова за свързване на плеъра, трябва да настроите плеъра за връзка към кабелна мрежа за мрежова комуникация. (Вижте „Свързване към вашата домашна мрежа“ на стр. 22.)

Състояние връзка

Ако искате да проверите състоянието на мрежата от този плеър, изберете опцията [Connection Status] и натиснете ENTER (Ⓞ), за да проверите дали е осъществена връзка с локалната мрежа и с интернет.

BD-LIVE връзка

Можете да ограничите достъпа до интернет, когато се използват функциите BD-Live.

[Permitted]

Достъпът до интернет е разрешен за цялото BD-LIVE съдържание.

[Partially permitted]

Достъпът до интернет е разрешен само за това BD-Live съдържание, което има сертификат на собственика на съдържанието. Достъпът до интернет и онлайн AACС функциите са забранени за всяко BD-Live съдържание без сертификат.

[Prohibited]

Достъпът до интернет е забранен за цялото BD-Live съдържание.

NetCast

[Country Setting]

Изберете вашия регион, за да може функциите [NetCast] да показват съответните услуги и съдържание.

Меню [OTHERS]

DivX® VOD

ОТНОСНО DIVX ВИДЕО: DivX® е цифров видеоформат, създаден от DivX, Inc. Това е официално сертифициран DivX уред, който възпроизвежда DivX видео. Посетете divx.com за повече информация и софтуерни инструменти за преобразуване на вашите файлове в DivX видео.

ОТНОСНО DIVX ВИДЕО ПРИ ПОИСКВАНЕ: Този сертифициран DivX Certified® уред трябва да се регистрира, за да възпроизвежда закупени DivX VOD (Video-on-Demand - видео при поискване) филми. За да получите вашия регистрационен код, открийте раздел DivX VOD в менюто за настройки на вашия уред. Посетете vod.divx.com за повече информация относно завършването на вашата регистрация.

[Register]

Показва регистрационния код на вашия плеър.

[Deregister]

Деактивира вашия плеър и показва кода за деактивиране.

! Забележка

Всички видеоматериали, изтеглени от DivX VOD с регистрационния код на този плеър, могат да се възпроизвеждат само на този уред.

Автом. изключване

Скринсейвърът се появява, когато оставите плеъра в режим Стоп в продължение на около пет минути. Ако настроите тази опция на [On], уредът автоматично се изключва 20 минути след появяването на скрийнсейвъра. Настройте тази опция на [Off], за да оставите скрийнсейвъра, докато потребителят не започне да работи пак с уреда.

Инициализирай

[Factory Set]

Можете да върнете оригиналните фабрични настройки на плеъра.

[BD Storage Clear]

Инициализира съдържанието на Blu-ray диск от свързаното USB устройство.

! Забележка

Ако върнете оригиналните фабрични настройки на плеъра с помощта на опцията [Factory Set], трябва отново да въведете всички активации за онлайн услугите и мрежовите настройки.

Софтуер

[Information]

Показва текущата версия на софтуера.

[Update]

Можете да актуализирате софтуера чрез директно свързване на уреда към сървъра за актуализация на софтуера (вижте стр. 51).

Отказ от отговорност

Натиснете ENTER (⊙) за да видите декларацията за отказ от отговорност за мрежовата услуга на стр. 61.

Звуков ефект

Можете да изберете подходящ звуков режим. Натиснете SOUND EFFECT неколкократно, докато на дисплея на предния панел или на телевизионния екран се появи желаният режим. В зависимост от звуковите източници и ефекти на екрана може да се покажат различни опции на еквайзера.

[Natural Plus]: Можете да се наслаждавате на ефекта на естествен звук също както при 5.1 канала.

[NATURAL]: Можете да се наслаждавате на приятен и естествен звук.

[Bypass]: Софтуерът с аудиосигнали на многоканален съраунд се изпълнява според начина, по който е записан.

[BASS BLAST]: Усилете ефекта на басовия звук от предната лява и дясна тонколона и от събуфъра.

[Up scaler]: Когато слушате MP3 файлове или друга компресирана музика, можете да обогатите звука. Този режим функционира само при 2-канални източници.

[Loudness]: Подобрява звученето на басите и високите.

[User EQ]: Можете да регулирате звука чрез увеличаване и намаляване на нивото на определена честота.

Изберете [User EQ]

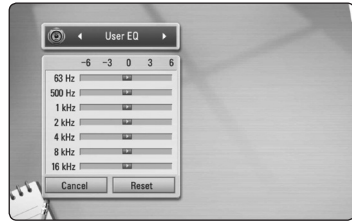

1. Чрез бутоните \wedge / \vee изберете желаната честота.
2. Чрез бутоните $</>$ изберете желаното ниво.

Изберете опцията [CANCEL] и след това натиснете ENTER (⊙), за да анулирате настройката.

Изберете опцията [RESET], а след това натиснете ENTER (⊙), за да анулирате всички настройки.

[Clear Voice]: Този режим прави звука на гласа чист, подобрявайки качеството на звука на гласа.

[Virtual]: Можете да се наслаждавате на поддинамичен звук с подобрен централен канал.

[Game]: Можете да се наслаждавате на повиртуален звук, докато играете видеоигри.

[Night]: Това може да бъде полезно, когато желаете да гледате филми с намалена сила на звука късно през нощта.

Обща информация за възпроизвеждането

Използване на меню [HOME]

Началното меню се появява, когато натиснете HOME (🏠). Използвайте </>, за да изберете категория, и натиснете ENTER (⊙).

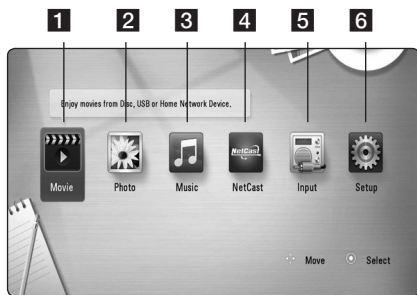

1	[Movie] - Възпроизвежда видеосъдържание.
2	[Photo] - Възпроизвежда фотосъдържание.
3	[Music] - Възпроизвежда музикално съдържание.
4	[NetCast] - Достъп до NetCast Home. (начало)
5	[Input] - Сменя входния режим
6	[Setup] - Регулира системните настройки.

Възпроизвеждане на дискове

BD DVD ACD

1. Натиснете ▲ (OPEN/CLOSE) и поставете диск в поставката за дискове.
2. Натиснете ▲ (OPEN/CLOSE), за да затворите поставката за дискове.
При повечето аудио CD, BD-ROM и DVD-ROM дискове възпроизвеждането започва автоматично.
3. Натиснете HOME (🏠).
4. Изберете [Movie] или [Music], като използвате </>, и натиснете ENTER (⊙).

5. Изберете опцията [BD], [DVD], [VR] или [AUDIO], като използвате ▲/▼, и натиснете ENTER (⊙).

! Забележка

Когато в уреда има диск и захранването е на ON (вкл.), възпроизвеждането не започва автоматично.

! Забележка

- Възпроизвеждащите функции, описани в настоящото ръководство, невинаги са налични за всеки файл или носител. Някои функции може да са ограничени в зависимост от много фактори.
- В зависимост от заглавията на BD-ROM може да е необходима връзка с USB устройство за по-добро възпроизвеждане.
- Нефинализиран DVD дискове във формат VR не могат да се възпроизвеждат на този плейър.
- Някои DVD-VR дискове са направени със CPRM данни на DVD рекордер. Този уред не може да поддържа такъв вид дискове.

Възпроизвеждане на файл от диск/USB устройство

MOVIE MUSIC PHOTO

Този плейър може да възпроизвежда филмови, музикални и снимкови файлове, съдържащи се в диска или USB устройството.

1. Поставете диск с данни в поставката за дискове или свържете USB устройство. (Когато включите USB устройство, ще се появи менюто с USB опциите, за да изберете [Movie], [Photo] или [Music].)
2. Изберете [Movie], [Photo] или [Music], като използвате </>, и натиснете ENTER (⊙).
3. Изберете опцията [Data] or [USB], като използвате ▲/▼, и натиснете ENTER (⊙).
4. Изберете файл, като използвате ▲/▼/</>, и натиснете ►(PLAY) или ENTER (⊙), за да възпроизведете файла.

Възпроизвеждане на Blu-ray 3D диск

BD

Този плеър може да възпроизвежда Blu-ray 3D дискове, които съдържат различни изображения за лявото и дясното око.

Подготовка

За да можете да възпроизведете Blu-ray 3D заглавие в стереоскопичен 3D режим, вие трябва:

- Проверете дали вашият телевизор може да показва картина в режим 3D и дали има HDMI 1.4 вход(ове).
- Ако е необходимо, използвайте 3D очила, за да се наслаждавате на 3D картина.
- Да проверите дали BD-ROM заглавието е Blu-ray 3D диск, или не.
- Свържете с HDMI кабел (Тип A, Високоскоростен HDMI™ кабел) HDMI изхода на плеъра и HDMI входа на телевизора.

1. Натиснете HOME (🏠) и настройте опцията [3D Mode] от меню [Setup] на [On] (стр. 27).
2. Натиснете ▲ (OPEN/CLOSE), и поставете диск в поставката за дискове.
3. Натиснете ▲ (OPEN/CLOSE) за да затворите поставката за дискове.
Възпроизвеждането започва автоматично.
4. За допълнителни указания вижте ръководството за потребителя на вашия 3D-ready телевизор.

За по-добър 3D ефект може да е необходимо да регулирате настройките на екрана и на вашия телевизор.

⚠ Внимание

- Продължителното гледане на 3D съдържание може да предизвика замаяване или умора.
- Не се препоръчва гледането на филми в режим 3D от хора с увреждания, деца и бременни жени.
- Ако усетите главоболие, умора или замаяване, докато гледате 3D съдържание, строго препоръчително е да спрете възпроизвеждането и да си починете, докато се почувствате нормално.

Използване на BD-Live™

BD

Функцията BD-Video, поддържаща BD-Live (BD-ROM версия 2 профил 2), която има допълнителна мрежова функция, ви позволява да използвате повече функции, като например сваляне на рекламни сцени от филми, чрез свързване на този уред към интернет.

1. Проверете връзката към мрежата и настройките (стр. 22).
2. Включете USB запаметяващо устройство в USB порта на предния панел.
За да изтеглите бонус съдържание, е необходимо USB запаметяващо устройство.
3. Натиснете HOME (🏠) и настройте опция [BD-LIVE connection] от меню [Setup] (стр. 30).

В зависимост от диска функцията BD-Live може да не работи, ако опцията [BD-LIVE connection] е настроена на [Partially Permitted].

4. Поставете BD-ROM с BD-Live.

Операциите се различават в зависимост от диска. Направете справка в ръководството, доставено с диска.

⚠ Внимание

Не изваждайте свързаното USB устройство, докато се изтегля съдържание или докато в поставката за диск все още има Blu-ray диск. Ако направите това, може да повредите свързаното USB устройство и функцията BD-Live може повече да не действа правилно с повреденото USB устройство. Ако свързаното USB устройство изглежда повредено от такова действие, можете да форматирате свързаното USB устройство от компютър и да го използвате отново с този плеър.



⚠ Забележка

- Част от BD-Live съдържанието може да бъде с ограничен достъп на някои места по решение на доставчика на съдържанието.
- Зареждането и започването на използването на BD-Live съдържанието може да отнеме няколко минути.

Възпроизвеждане на файл от мрежов сървър

MOVIE MUSIC PHOTO

Този плеър може да възпроизвежда филмови, музикални и снимкови файлове, разположени на компютър или DLNA сървър, чрез вашата домашна мрежа.

1. Проверете връзката към мрежата и настройките (стр 22).
2. Натиснете HOME ().
3. Изберете [Movie], [Photo] или [Music], като използвате </>, и натиснете ENTER ().
4. Изберете DLNA мултимедиен сървър или споделена папка на вашия компютър от списъка, като използвате \wedge / \vee , и натиснете ENTER ().

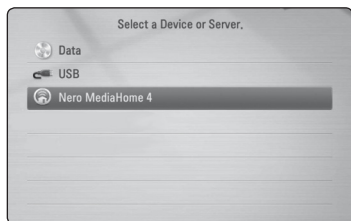

Ако искате да повторите търсенето за достъпни мултимедийни сървъри, натиснете ответения в зелено (G) бутон.

5. Изберете файл, като използвате $\wedge / \vee / < / >$, и натиснете ENTER (), за да възпроизведете файла.



Забележка

- Изискванията към файловете са описани на стр.10.
- Миниизображенията на невъзпроизводими файлове може да се показват на екран, но те не могат да се възпроизведат на този плеър.
- Името на файла със субтитри и името на филмовия файл трябва да бъдат еднакви и да се намират в една и съща папка.
- Качеството на възпроизвеждане и работа може да се влияе от състоянието на вашата домашна мрежа.
- Може да срещнете проблеми с връзката в зависимост от средата, в която работи вашият сървър.

Основни функции за видео- и аудиосъдържание

За да спрете възпроизвеждането

Натиснете ■ (STOP) по време на възпроизвеждане.

За да направите пауза във възпроизвеждането

Натиснете II (PAUSE) по време на възпроизвеждане. Натиснете ► (PLAY), за да възобновите възпроизвеждането.

Възпроизвеждане кадър по кадър (видео)

Натиснете II (PAUSE), докато се възпроизвежда филм. Натискайте II (PAUSE) многократно, за да се възпроизвежда кадър по кадър.

За претърсване напред или назад

Натиснете ◀◀ или ▶▶, за да възпроизвежда бързо напред или бързо назад по време на възпроизвеждане.

Можете да сменяте различни скорости на възпроизвеждане, като натискате ◀◀ или ▶▶ неколкократно.

Забавяне на скоростта на възпроизвеждане (видео)

Докато възпроизвеждането е на пауза, натиснете ▶▶ неколкократно, за да възпроизвеждате при различни скорости на бавно движение.

Прескочете към следваща/ предишна глава/писта/файл

По време на възпроизвеждане натиснете I◀◀ или ▶▶I, за да преминете към следващата глава/писта/файл или да се върнете в началото на текущата глава/писта/файл.

Натиснете бързо два пъти едно след друго I◀◀, за да се върнете в началото на предходната глава/писта.

В менюто със списъка на файловете на сървъра може да има много типове съдържание, събрани заедно в една папка. В такъв случай натиснете I◀◀ или ▶▶I, за да отидете на предишното или следващото съдържание от същия тип.

Основни функции за фотосъдържание

За да възпроизвеждате слайдшоу

Натиснете ► (PLAY), за да започне слайдшоу.

За да спрете слайдшоу

Натиснете ■ (STOP) по време на слайдшоуто.

Пауза на слайдшоу

Натиснете II (PAUSE) по време на слайдшоуто. Натиснете ► (PLAY), за да пуснете слайдшоуто отново.

За да прескочите към следваща/ предишна снимка

По време на разглеждане на снимка на цял екран натиснете < или >, за да отидете на предишната или следващата снимка.

Използване на менюто на диска

BD DVD AVCHD

За да се покаже менюто на диска

След поставяне на диск, който съдържа меню, възможно е на екрана първо да се покаже менюто. Ако желаете да се покаже менюто на диска по време на възпроизвеждане, натиснете DISC MENU.

Използвайте бутоните ^ / v / < / > за придвижване из опциите на менютата.

За да се появи изскачащото меню

Някои BD-ROM дискове съдържат изскачащо меню, което се появява по време на възпроизвеждане.

Натиснете TITLE/POPUP по време на възпроизвеждане и използвайте бутоните ^ / v / < / > за придвижване из опциите на менютата.



Възобновяване на възпроизвеждането

BD DVD AVCHD MOVIE ACD MUSIC

Уредът записва точката, в която сте натиснали ■ (STOP), в зависимост от диска.

Ако на екрана за кратко се появи "II■ (Resume Stop)", натиснете ► (PLAY), за да възобновите възпроизвеждането (от сцената в тази точка). Ако натиснете ■ (STOP) двукратно или извадите диска, на екрана се появява "■ (Complete Stop)". Уредът ще избризе точката на спиране.

! Забележка

- Точката на възобновяване може да се избри при натискане на някой бутон (например  (POWER),  (OPEN/CLOSE) и т.н.).
- При BD-Video дискове с BD-J функцията възобновяване на възпроизвеждането не работи.
- Ако натиснете  (STOP) еднократно по време на интерактивно възпроизвеждане на заглавие от BD-ROM, уредът ще влезе в режим на пълен стоп.

 – Пистите или файловете ще се възпроизведат в произволна последователност.

За да се върнете към нормално възпроизвеждане, натиснете CLEAR.

! Забележка

- Ако натиснете  еднократно по време на възпроизвеждане на глава/писта с повторение, възпроизвеждането с повторение се отменя.
- Тази функция може да не работи при някои дискове или заглавия.

Възпроизвеждане – разширени функции

Възпроизвеждане с повторение

BD DVD AVCHD ACD MUSIC MOVIE

По време на възпроизвеждане натиснете REPEAT () неколкократно, за да изберете желаня режим на повторение.

Blu-ray диск / DVD диск/ филм

 **A** – Избраната част ще се повтаря непрекъснато.

 **Chapter** – Текущата глава ще се възпроизвежда многократно.

 **Title** – Текущото заглавие ще се възпроизвежда многократно.

 **All** – Всички писти или файлове ще се възпроизведат многократно.



За да се върнете към нормално възпроизвеждане, натиснете REPEAT () неколкократно, за да изберете [Off].

Аудио CD дискове/Аудио файлове

 **A-B** – Избраната част ще се повтаря непрекъснато. (само аудио CD)

 **Track** – Текущата писта или файл ще се възпроизведат многократно.



 **All** – Всички писти или файлове ще се възпроизведат многократно.

  **All** – Всички писти или файлове ще се възпроизведат многократно в произволна последователност.

Повторение на определена част

BD DVD AVCHD ACD MOVIE

Този плейър може да повтаря дадена част, която сте избрали.

1. По време на възпроизвеждане натиснете REPEAT () , за да изберете [A-] в началото на частта, която искате да повтаряте.
2. Натиснете ENTER () в края на частта. Избраната от вас част ще се повтаря непрекъснато.
3. За да се върнете към нормално възпроизвеждане, натиснете REPEAT () неколкократно, за да изберете [Off].

! Забележка

- Не можете да избирате точка на разделяне в интервал под 3 секунди.
- Тази функция може да не работи при някои дискове или заглавия.

Търсене по маркер

BD DVD AVCHD MOVIE

Можете да започнете възпроизвеждане от максимум девет запаметени точки.

Въвеждане на маркер

1. По време на възпроизвеждане натиснете **MARKER** в желаната точка. На телевизионния екран за кратко се появява иконата 'маркер'.
2. Повторете стъпка 1, за да добавите максимум девет маркера.

За да извикате маркирана сцена

1. Натиснете **SEARCH** и на екрана се появява меню 'търсене'.
2. Натиснете цифров бутон, за да изберете номера на маркера, който искате да извикате. Възпроизвеждането започва от маркираната сцена.

За да изтриете маркер

1. Натиснете **SEARCH** и на екрана се появява меню 'търсене'.



2. Натиснете **V**, за да осветите номер на маркер. Използвайте **</>**, за да изберете маркираната сцена, която искате да изтриете.
3. Натиснете **CLEAR** и маркерът на сцената се изтрива от менюто 'търсене'.

! Забележка

- Тази функция може да не работи в зависимост от диска, заглавието, възможностите на сървър.
- Всички маркирани точки се изтриват, ако заглавието е в режим на пълнен стоп (■), заглавието се смени или извадите диска.
- Ако общата дължина на заглавието е по-малка от 10 секунди, тази функция не е налична.

Използване на менюто за търсене

BD DVD AVCHD MOVIE

Като използвате менюто за търсене, лесно можете да откриете точката, от която искате да започне възпроизвеждането.

Търсене на точка

1. По време на възпроизвеждане натиснете **SEARCH**, за да се покаже менюто за търсене.



2. Натиснете **</>**, за да прескочите 15 секунди от възпроизвеждането напред или назад. Можете да изберете точка, до която искате да прескочите, като натиснете и задържите бутон **</>**.

За да започнете възпроизвеждане от маркирана сцена

1. Натиснете **SEARCH** и на екрана се появява меню 'търсене'.
2. Натиснете **V**, за да осветите номер на маркер. Използвайте **</>**, за да изберете маркираната сцена, която искате да започнете да възпроизвеждате.
3. Натиснете **ENTER** (⊙), за да започне възпроизвеждане от маркираната сцена.

! Забележка

- Тази функция може да не работи в зависимост от диска, заглавието, възможностите на сървър.
- Тази функция може да не работи в зависимост от типа на файла и възможностите на мултимедийния сървър.

Промяна на изгледа на списъка със съдържания

MOVIE MUSIC PHOTO

От меню [Movie], [Music], [Photo] или [Home Link] можете да промените изгледа на списъка със съдържания.

Метод 1

Натиснете оцветения в червено (R) бутон неколккратно.

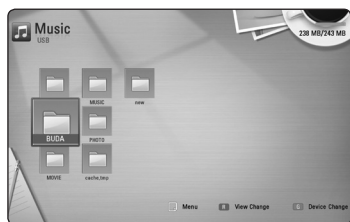
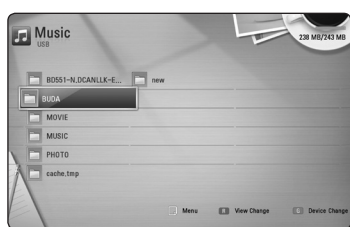
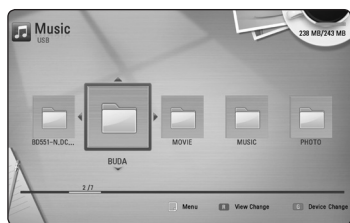

4

Използване

Метод 2

1. В списъка със съдържания натиснете INFO/DISPLAY (I), за да се покаже менюто с опциите.
2. Използвайте \wedge / \vee , за да изберете опцията [View Change].
3. Натиснете ENTER (O), за да промените изгледа на списъка със съдържания.

Показване на информация за съдържание

MOVIE

Плъзгът може да покаже информация за съдържания.

1. Изберете файл, като използвате $\wedge / \vee / < / >$.
2. Натиснете INFO/DISPLAY (I), за да се покаже менюто с опциите.
3. Изберете опцията [Information], като използвате \wedge / \vee , и натиснете ENTER (O).

Информацията за файла се появява на екрана.

Докато се възпроизвежда филм, можете да покажете информация за файла, като натиснете TITLE/POPUP.

Забележка

Информацията, показана на екрана, може да не бъде точна в сравнение с информацията за действителното съдържание.

Избор на файл със субтитри

MOVIE

Ако името на файла със субтитрите е различно от името на филмовия файл, трябва да изберете файла със субтитри от меню [Movie], преди да възпроизведете филма.

1. Използвайте $\wedge / \vee / < / >$, за да изберете файла със субтитри, който желаете да възпроизведете, от меню [Movie].
2. Натиснете ENTER (O).

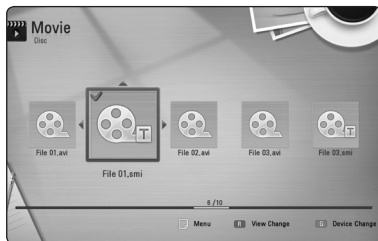

Натиснете ENTER (O) отново, за да анулирате избора на файл със субтитри. Избраният файл със субтитри ще се покаже, когато възпроизведете филмовия файл.

Забележка

- Ако натиснете ■ (STOP), докато възпроизведете, изборът на субтитри се отменя.
- Тази функция не е налична за възпроизвеждане на файл от сървър през домашна мрежа.

Памет за последната сцена

BD DVD

Този уред запаметява последната сцена от последния гледан диск. Последната сцена остава в паметта дори ако извадите диска от уреда или изключите уреда. Ако поставите диск, който има запаметена сцена, сцената се извиква автоматично.

! Забележка

- Функцията ‘запаметяване на последната сцена’ за предишния диск се изтрива, когато се възпроизвежда различен диск.
- Тази функция може да не работи в зависимост от диска.
- При BD-Video дискове с BD-J функцията ‘запаметяване на последната сцена’ не работи.
- Този уред не запаметява настройки на диск, ако изключите уреда, преди да е започнало възпроизвеждането му.

Опции по време на разглеждане на снимка

PHOTO

Можете да използвате различни опции по време на разглеждане на снимка на цял екран.

1. По време на разглеждане на снимка на цял екран натиснете INFO/DISPLAY (□), за да се покаже менюто с опции.
2. Изберете опция, като използвате \wedge / \vee .

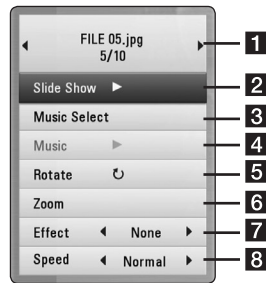

- 1 **Текуща снимка/общ брой на снимките** – Използвайте \langle / \rangle , за да видите предишна/следваща снимка.
 - 2 **Slide Show** – Натиснете ENTER (⊙), за да започнете слайдшоу или да го поставите на пауза.
 - 3 **Music Select** – Изберете музика за фон на слайдшоуто (стр. 40).
 - 4 **Music** – Натиснете ENTER (⊙), за да пуснете или поставите на пауза фоновата музика.
 - 5 **Rotate** – Натиснете ENTER (⊙), за да завъртите снимката по посока на часовниковата стрелка.
 - 6 **Zoom** – Натиснете ENTER (⊙), за да се покаже меню [Zoom].
 - 7 **Effect** – Използвайте \langle / \rangle , за да изберете ефект за преход между снимките в слайдшоуто.
 - 8 **Speed** – Използвайте \langle / \rangle , за да изберете забавяне на скоростта между снимките в слайдшоуто.
3. Натиснете BACK (⏪), за да излезете от менюто с опции.

Слушане на музика по време на слайдшоу

PHOTO

Можете да показвате файлове със снимки, докато слушате музикални файлове.

1. По време на разглеждане на снимка на цял екран натиснете INFO/DISPLAY (□), за да се покаже менюто с опции.
2. Използвайте \wedge / \vee , за да изберете опцията [Music Select], и натиснете ENTER (⊙), за да се покаже меню [Music Select].
3. Използвайте \wedge / \vee , за да изберете устройство, и натиснете ENTER (⊙).

Устройствата, които можете да изберете, варират в зависимост от мястото на снимковия файл, който показвате на пълен екран.

Място на снимковия файл	Налично устройство
Диск, USB	Диск, USB
DLNA сървър	DLNA сървър

4. Използвайте \wedge / \vee , за да изберете файл или папка, която желаете да възпроизведате.

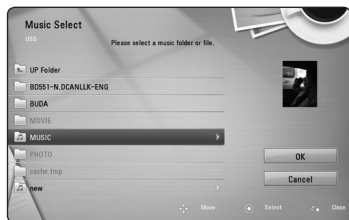

Изберете \square и натиснете ENTER (⊙), за да се покаже директорията от по-високо ниво.

Забелжка

При избор на музикален файл от сървър не може да се избира папка. Възможно е да се избира само файл.

5. Използвайте $>$, за да изберете [OK], и натиснете ENTER (⊙), за да завършите избора на музика.

Екранен дисплей

Можете да покажете и настроите различна информация и настройки на съдържанието.

Показване на информация за съдържанието на екрана

BD DVD AVCHD MOVIE

1. По време на възпроизвеждане натиснете INFO/DISPLAY (□), за да се покаже разнообразна информация за възпроизвеждането.



1 Title – номер на текущо заглавие/общ брой заглавия.

2 Chapter – номер на текуща глава/общ брой глави.

3 Time – изтекло време на възпроизвеждане/общо време на възпроизвеждане

4 Audio – избран език за озвучаването или канал.

5 Subtitle – избрани субтитри.

6 Angle – избран ъгъл/общ брой ъгли.

7 TV Aspect Ratio – избран формат на изображението на телевизионния екран

8 Picture Mode – избран режим на картината

2. Изберете опция, като използвате \wedge / \vee .
3. Използвайте $< / >$, за да настроите стойността на избраната опция.
4. Натиснете BACK (⏪), за да излезете от екранния дисплей.

! Забележка

- Ако не бъде натиснат бутон в продължение на няколко секунди, екранният дисплей изчезва.
- При някои дискове не може да бъде избран номер на заглавие.
- Наличните опции може да се различават в зависимост от диска или заглавието.
- Ако се възпроизвежда интерактивно BD заглавие, на екрана се показва информация за настройките, която обаче не може да се променя.

Възпроизвеждане от избран час**BD DVD AVCHD MOVIE**

1. Натиснете INFO/DISPLAY (□) по време на възпроизвеждане. Прозорчето за търсене по време показва изминалото време от възпроизвеждането.
2. Изберете опцията [Time], а след това въведете желанния начален момент в часове, минути и секунди от ляво на дясно.
Например, за да намерите сцена на 2 часа, 10 минути и 20 секунди, въведете „21020“.
Натиснете </>, за да прескочите 60 секунди от възпроизвеждането напред или назад.
3. Натиснете ENTER (⊙), за да започне възпроизвеждане от избрания час.

! Забележка

- Тази функция може да не работи при някои дискове или заглавия.
- Тази функция може да не работи в заисимост от типа на файла и възможностите на DLNA сървъра.

Слушане на различно аудио**BD DVD AVCHD MOVIE**

1. По време на възпроизвеждане натиснете INFO/DISPLAY (□), за да се покаже екранният дисплей.
2. Използвайте \wedge / \vee , за да изберете опцията [AUDIO].
3. Използвайте </>, за да изберете желанния език за озвучаването, аудиописта или аудиоканал.

! Забележка

- Някои дискове ви позволяват да смените избора на субтитри само чрез менюто на диска. В такъв случай натиснете бутон TITLE/POPOP или DISC MENU и изберете съответното аудио от опциите в менюто на диска.
- Непосредствено след като превключите звука, може би ще има временно несъответствие между дисплея и действителния звук.
- При BD-ROM диск с [MultiCH] на екранния дисплей се показва многоканален аудиоформат (5.1CH или 7.1CH).

Избор на език за субтитрите**BD DVD AVCHD MOVIE**

1. По време на възпроизвеждане натиснете INFO/DISPLAY (□), за да се покаже екранният дисплей.
2. Използвайте \wedge / \vee , за да изберете опцията [Subtitle].
3. Използвайте </>, за да изберете желанния език за субтитрите.
4. Натиснете BACK (⏪), за да излезете от екранния дисплей.

! Забележка

- Някои дискове ви позволяват да смените избора на субтитри само чрез менюто на диска. Ако случаят е такъв, натиснете бутон TITLE/POPOP или DISC MENU и изберете съответните субтитри от опциите в менюто на диска.

Гледане от различен ъгъл

BD DVD

Ако дискът съдържа сцени, снимани под различни ъгли на камерата, по време на възпроизвеждане можете да сменят различни ъгли на камерата.

1. По време на възпроизвеждане натиснете INFO/DISPLAY (□), за да се покаже екранният дисплей.
2. Използвайте \wedge / \vee , за да изберете опцията [Angle].
3. Използвайте $< / >$, за да изберете желаните ъгли.
4. Натиснете BACK (↶), за да излезете от екранния дисплей.

Промяна формата на изображението на телевизионния екран

BD DVD AVCHD MOVIE

Можете да промените настройката на формата на изображението на телевизионния екран по време на възпроизвеждане.

1. По време на възпроизвеждане натиснете INFO/DISPLAY (□), за да се покаже екранният дисплей.
2. Използвайте \wedge / \vee , за да изберете опцията [TV Aspect Ratio].
3. Използвайте $< / >$, за да изберете желаната опция.
4. Натиснете BACK (↶), за да излезете от екранния дисплей.

Забележка

Даже ако промените стойността на опцията [TV Aspect Ratio] от екранния дисплей, опцията [TV Aspect Ratio] в меню [Setup] не се променя.

Промяна на режима на картината

BD DVD AVCHD MOVIE

Можете да промените опция [Picture mode] по време на възпроизвеждане.

1. По време на възпроизвеждане натиснете INFO/DISPLAY (□), за да се покаже екранният дисплей.
2. Използвайте \wedge / \vee , за да изберете опцията [Picture Mode].
3. Използвайте $< / >$, за да изберете желаната опция.
4. Натиснете BACK (↶), за да излезете от екранния дисплей.

Настройване на опцията [User setting]

1. По време на възпроизвеждане натиснете INFO/DISPLAY (□), за да се покаже екранният дисплей.
2. Използвайте \wedge / \vee , за да изберете опцията [Picture Mode].
3. Използвайте $< / >$, за да изберете опцията [User setting], и натиснете ENTER (⊙).



4. Използвайте $\wedge / \vee / < / >$, за да настроите опциите [Picture Mode].

Изберете опцията [Default], а след това натиснете ENTER (⊙), за да занулите всички видеонастройки.

5. Използвайте $\wedge / \vee / < / >$, за да изберете опцията [Close], и натиснете ENTER (⊙), за да завършите настройката.

Промяна на кодовата страница на субтитрите

MOVIE

Ако субтитрите не се показват правилно, можете да промените кодовата страница на субтитрите, за да се покажат субтитрите правилно.

1. По време на възпроизвеждане натиснете INFO/DISPLAY (I), за да се покаже екранният дисплей.
2. Използвайте \wedge / \vee , за да изберете опцията [Code Page].
3. Използвайте \lt / \gt , за да изберете желаната опция за код.

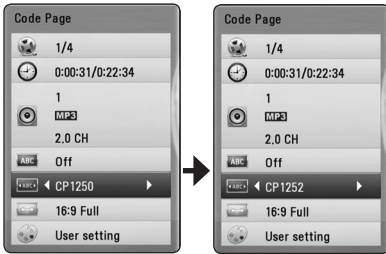

4. Натиснете BACK (B), за да излезете от екранния дисплей.

Запис на аудио CD

Можете да запишете една желана писта или всички писти от аудио CD на USB запаметяващо устройство.

1. Включете USB запаметяващо устройство в USB порта на предния панел.
2. Натиснете \blacktriangle (OPEN/CLOSE) и поставете аудио CD в поставката за дискове.
Натиснете \blacktriangle (OPEN/CLOSE), за да затворите поставката за дискове. Възпроизвеждането започва автоматично.
3. Натиснете INFO/DISPLAY (I), за да се покаже менюто с опции.
4. Използвайте \wedge / \vee , за да изберете опцията [CD Recording], и натиснете ENTER (C).
5. Използвайте \wedge / \vee , за да изберете от менюто пистата, която желаете да копирате, и натиснете ENTER (C).

Повторете тази стъпка, за да изберете колкото писти желаете.

Избери всичко	Изберете всички писти от аудио Audio CD диск.
Опции	Изберете опция за кодиране от изскачащото меню (128kbps, 192kbps, 320kbps).
Затвори	Отменя записа и се връща към предишния екран.

6. Използвайте $\wedge / \vee / \lt / \gt$, за да изберете [Start], и натиснете ENTER (C).
7. Използвайте $\wedge / \vee / \lt / \gt$, за да изберете целева папка, в която да се копира.

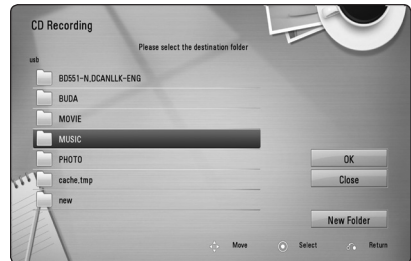

Ако искате да създадете нова папка, използвайте $\wedge / \vee / \lt / \gt$, за да изберете [New Folder], и натиснете ENTER (C).

Въведете име на папка, като използвате виртуалната клавиатура, и натиснете ENTER (C), докато е избран [OK].

8. Използвайте $\wedge/\vee/</>$, за да изберете [OK], и натиснете ENTER (Ⓞ), за да започнете записването на аудио CD.

Ако искате да спрете процеса на запис на аудио CD, натиснете ENTER (Ⓞ), докато е осветено [Cancel].

9. Когато записването на аудио CD завърши, се появява съобщение. Натиснете ENTER (Ⓞ), за да проверите аудиофайла, създаден в целевата папка.

! Забележка

- Таблицата по-долу показва като пример средната продължителност на записа от аудиописа с 4-минутно възпроизвеждане в музикален файл със 192 kbps.

Режим Стоп	По време на възпроизвеждане
1 мин	4 мин

- Продължителността на записа в горната таблица е приблизителна.
- Действителното време на запис от USB запаметяващо устройство варира в зависимост от възможностите на USB запаметяващото устройство.
- Уверете се, че има минимум 50 MB свободно пространство, което е необходимо, когато се прави запис на USB запаметяващо устройство.
- Продължителността на аудиофайла трябва да бъде по-голяма от 20 секунди, за да стане добър запис.
- Не изключвайте плеъра и не изваждайте включеното USB запаметяващо устройство по време на запис от аудио CD.

! Внимание

Функциите за запис или копиране на този плеър се предоставят само за ваша лична и нетърговска употреба. Правенето на неразрешени копия на защитен срещу копиране материал, включително на компютърни програми, файлове, предавания и звукозаписи, може да бъде нарушение на авторски права и да представлява углавно престъпление. Този уред не трябва да се използва за такива цели. LG изрично отхвърля каквато и да било отговорност за незаконно разпространение или използване на неразрешено съдържание за търговски цели.

Бъдете отговорни
Спазвайте авторските права

Показани MP3 музика информация (ID3 Tag)

1. Изберете музикалния файл посредством $\wedge/\vee/</>$.
2. Натиснете INFO/DISPLAY (⏏), за да се изведе менюто с опции.
3. Изберете опция [Information] посредством \wedge/\vee и натиснете ENTER (Ⓞ).
4. Информацията за музиката ще се изведе на екрана.

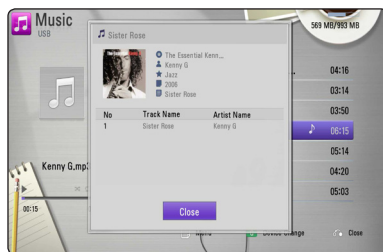

! Забележка

В зависимост от вида на MP3 файловете на екрана може и да не се изведе информация.

Работа с радиото

Уверете се, че антените са свързани.
(Вижте стр. 20)

Слушане на радио

1. Натиснете RADIO&INPUT (↔), докато на дисплея се появи TUNER (FM). Радиото се настройва на последната слушана станция.
2. Натиснете и задръжте за около две секунди бутона TUNING (-/+), докато индикацията за честотата започне да се променя. Сканирането на честотите спира, когато уредът намери някоя станция. Или натиснете многократно TUNING (-/+).
3. Регулирайте силата на звука чрез въртене на потенциометъра VOLUME на предния панел или с натискане на бутоните VOL (+/-) на дистанционното управление.

Запаметяване на радиостанции

Системата може да запамети до 50 радиостанции в обхвата FM. Преди да промените настройката на честотата, намалете до минимум силата на звука.

1. Натиснете RADIO&INPUT (↔), докато на дисплея се появи TUNER (FM).
2. Изберете желаната честота, като използвате TUNING (-/+).
3. Натиснете ENTER (⊙) дисплея започва да мига предварително зададен номер.
4. Натиснете PRESET (-/+) за да изберете желания от вас номер.
5. Натиснете ENTER (⊙). Честотата на радиостанцията се запаметява в системата.
6. Повторете стъпки 2 до 5, за да запаметите още станции.

Изтриване на всички запаметени станции.

Натиснете и задръжте CLEAR за две секунди. "ERASE ALL" ще започне на мига. Всички запаметени станции ще бъдат изтрити.

Изтриване на запаметена станция

1. Натиснете PRESET (-/+), за да изберете предварително зададения номер, който желаете да изтриете.
2. Натиснете CLEAR; предварително зададеният номер ще започне да мига на дисплея.
3. Натиснете CLEAR отново, за да изтриете избрания предварително зададен номер.

Подобряване на лошо FM приемане

Натиснете бутона B (син на цвят) (MONO/STEREO) на дистанционното управление. Това превключва тунера от стерео на моно и обикновено подобрява приемането.

Показване на информация за радиостанция

FM тунерът има функция за RDS (система за пренос на данни по радиото). Показва информация за радиостанцията, която слушате в момента. Натиснете неколккратно RDS за преврътане на различните типове данни:

PS	(Programme Service Name – име на програмната услуга) На дисплея ще се появи името на канала.
PTY	(Programme Type Recognition – разпознаване на типа програма) На дисплея ще се появи типът на програмата (напр. Jazz или News).
RT	(Radio Text - радиотекст) Текстово съобщение със специална информация от излъчващата радиостанция. Този текст може да преминава непрекъснато през дисплея.
CT	(Time controlled by the channel – точно време, излъчвано от канала) Показва точното време и датата, излъчвани от радиостанцията.

Използване на функцията Entertainment Access (достъп до забавления) на NetCast™

Можете да използвате различни услуги за съдържание през интернет с функцията NetCast.

1. Проверете връзката към мрежата и настройките (стр. 22).
2. Натиснете HOME (🏠).
3. Изберете опцията [NetCast], като използвате </>, и натиснете ENTER (Ⓞ).

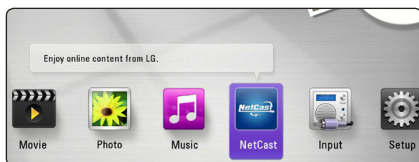

4. Изберете онлайн услуга, като използвате $\wedge / \vee / < / >$, и натиснете ENTER (Ⓞ).

! Забележка

- За подробна информация за всяка услуга се свържете с доставчика на съдържанието или посетете сайта за поддръжка на услугата.
- Съдържанието на услугите на NetCast и свързаната с тях информация, включително потребителският интерфейс, подлежат на промени. Посещавайте уебсайта на всяка услуга за актуална информация.

Отстраняване на неизправности

Общи

Симптом	Причина и решение
Захранването не е включено.	Включете добре захранващия кабел в стенния контакт.
Уредът не започва възпроизвеждане.	<ul style="list-style-type: none"> • Поставете възпроизводим диск. (Проверете типа, системата за цветна телевизия и регионалния код на диска). • Поставете диска със страната за възпроизвеждане надолу. • Поставете диска правилно във водача на поставката за дискове. • Почистете диска. • Отменете функцията 'Ограничителен клас' или променете нивото на ограничителния клас.
Ъгълът не може да се смени.	На DVD видеодиска, който се възпроизвежда в момента, не са записани множество ъгли.
Не могат да се възпроизведат музикални/ снимкови/ филмови файлове.	<ul style="list-style-type: none"> • Файловете не са записани във формат, който този уред може да възпроизвежда. • Уредът не поддържа кодека на филмовия файл.
Дистанционното управление не работи правилно.	<ul style="list-style-type: none"> • Дистанционното не е насочено към сензора на уреда. • Дистанционното управление е твърде далеч от уреда. • Има преграда между дистанционното управление и уреда. • Батериите на дистанционното управление са изтощени.
Уредът е включен в контакта, но захранването не се включва или изключва.	Можете да рестартирате уреда както следва. Изключете захранващия кабел от контакта, изчакайте най-малко пет секунди и отново го включете.
Уредът не работи нормално.	

Мрежа

Симптом	Причина и решение
Функцията BD-Live не работи.	<ul style="list-style-type: none"> Свързаното USB запамятаващо устройство може да няма достатъчно свободно пространство. Свържете USB запамятаващо устройство с минимум 1 GB свободно пространство. Проверете дали уредът е свързан правилно към локалната мрежа и дали има достъп до интернет (вж. стр. 22). Скоростта на вашата широколентовата връзка не е достатъчно висока, за да използвате функциите на BD-Live. Препоръчително е да увеличите скоростта на широколентовата услуга, като се свържете с вашия интернет доставчик (ISP). Опцията [BD-LIVE connection] от меню [Setup] е настроена на [Prohibited]. Настройте опцията на [Permitted].
Услуги за видеострийминг (като напр. You Tube и т.н.) често прекъсват или "буферират" по време на възпроизвеждане.	<ul style="list-style-type: none"> Скоростта на вашата широколентовата услуга може би не е достатъчно висока за услуги за видеострийминг. Препоръчително е да увеличите скоростта на широколентовата услуга, като се свържете с вашия интернет доставчик (ISP).
Споделена папка или файлове от вашия мултимедиен сървър не се показват в списъка с устройства.	Плеърът не е свързан към локалната мрежа, към която е свързан вашият мултимедиен сървър.

Картина

Симптом	Причина и решение
Няма картина.	<ul style="list-style-type: none"> Изберете подходящия режим на видеовход на телевизора, така че картината от уреда да се появи на телевизионния екран. Включете добре видеокабелите. Проверете дали [HDMI Color Setting] от меню [Setup] е настроена на съответната опция, която съответства на вашата видеовръзка. Вашият телевизор може да не поддържа разделителната способност, която сте настроили на плеъра. Променете разделителната способност на такава, каквато приема вашият телевизор. Гнездото HDMI OUT на плеъра е свързано към DVI устройство, което не поддържа защита на авторски права.
Появяват се смущения в картината.	<ul style="list-style-type: none"> Възпроизвеждате диск, записан в системата за цветна телевизия, различна от тази на вашия телевизор. Задайте разделителна способност, която вашият телевизор може да приеме.
Blu-ray 3D дискът не се възпроизвежда в режим 3D.	<ul style="list-style-type: none"> Свържете плеъра към вашия телевизор с HDMI кабел (Тип A, Високоскоростен HDMI™ кабел). Вашият телевизор може да не поддържа "HDMI 1.4 3D mandatory format". Опцията [3D Mode] в меню [Setup] е настроена на [Off]. Настройте опцията на [On].

Звук

Симптом	Причина и решение
Няма звук или звукът е изкривен.	<ul style="list-style-type: none"> • Включете добре аудиокабелите. • Настройката на входния източник на усилвателя или връзката към усилвателя е неправилна. • Уредът е в режим на претърсване, забавено възпроизвеждане или пауза. • Звукът е слаб. • Проверете дали свързаният усилвател е съвместим с изходния аудиоформат на плеъра. • Гнездото HDMI OUT на плеъра е свързано с DVI устройство. Гнездото DVI не приема аудиосигнал. • Проверете дали устройството, свързано към гнездо HDMI OUT на плеъра, е съвместимо с изходния аудиоформат на плеъра.

Клиентска поддръжка

Можете да актуализирате софтуера на този плеър, като използвате най-новата версия, за да подобрите работата на продукта и/или да добавите нови функции. За да получите най-новия софтуер за този плеър (ако има актуализации), моля посетете <http://lgservice.com> или се свържете с центъра за обслужване на клиенти на LG Electronics.

Бележка относно софтуера с отворен код

За да получите съответния програмен код съгласно GPL, LGPL и други лицензи за софтуер с отворен код, посетете <http://opensource.lge.com>. Всички посочени лицензни условия, отакзи от гаранционни задължения и бележки относно авторските права могат да бъдат свалени заедно с програмния код.

Управление на телевизор с доставеното дистанционно

Можете да управлявате вашия телевизор с помощта на посочените по-долу бутони.

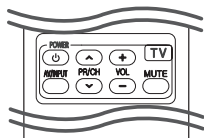

С натискане на	Можете да
(TV POWER)	Включвате и изключвате телевизора.
AV/INPUT	Превключвате източника на входящия сигнал на телевизора между самия телевизор и други източници на входящ сигнал.
PR/CH \wedge / \vee	Претърсвате запаменените канали нагоре и надолу.
VOL +/-	Регулирате силата на звука на телевизора
MUTE	Включете или изключете звука на телевизора.

Забележка

В зависимост от свързания уред е възможно да не можете да управлявате вашия телевизор с някои от бутоните.

Настройване на дистанционното да управлява вашия телевизор

Можете да управлявате вашия телевизор с доставеното дистанционно управление. Ако вашият телевизор фигурира в таблицата по-долу, задайте съответния код на производител.

1. Като задържите натиснат бутона (TV POWER), натиснете цифровите бутони за въвеждане на кода на производителя на вашия телевизор (вижте таблицата по-долу).

Производител	Кодов номер
LG	1(по подразбиране), 2
Zenith	1, 3, 4
GoldStar	1, 2
Samsung	6, 7
Sony	8, 9
Hitachi	4

2. Отпуснете бутона 1 (TV POWER), за да завършите настройката.

В зависимост от вашия телевизор е възможно някои или всичките бутони да не функционират, дори и след като сте въвели правилен код на производител. Когато смените батериите на дистанционното управление, е възможно кодовият номер, който сте въвели, да бъде върнат към настройката по подразбиране. Задайте отново подходящия кодов номер.

Актуализация на софтуера през мрежата

Известие за актуализация от мрежата

От време на време се предлага подобряване на функционалността и/или допълнителни функции или услуги за уреди, които са свързани към широколентова домашна мрежа. Ако има наличен нов софтуер и уредът е свързан към широколентова домашна мрежа, плеърът ще ви информира за актуализацията по следния начин.

Опция 1:

1. Менюто на актуализацията ще се появи на екрана, когато включите плеъра.
2. Използвайте </>, за да изберете желаната опция, а след това натиснете ENTER (⊙).



[OK]	Започва актуализацията на софтуера.
[Cancel]	Излиза от менюто на актуализацията и го показва при следващо зареждане.
[Hide]	Излиза от менюто на актуализацията и то не се появява, докато на актуализация сървър не бъде качен следващият софтуер.

Опция 2:

Ако актуализацията на софтуера е налична на актуализацията сървър, в долната част на началното меню Home се появява иконата „Software Update“. Натиснете оцветения в синьо бутон (B), за да започнете процедурата на актуализация.

Обновяване софтуер

Можете да актуализирате софтуера на този плеър, като използвате най-новата версия, за да подобрите работата на продукта и/или да добавите нови функции. Можете да актуализирате софтуера, като свържете уреда директно към сървъра за актуализация на софтуера.

Забележка

- Преди да актуализирате софтуера във вашия плеър, извадете от плеъра всеки диск или USB устройство.
- Преди актуализиране на софтуера на вашия плеър изключете плеъра, а след това го включете отново.
- **По време на процедурата на актуализация на софтуера не изключвайте плеъра, не изключвайте захранващия кабел и не натискайте който и да било бутон.**
- Ако се откажете от актуализацията, изключете захранването и го включете отново за стабилна работа.
- Този уред не може да бъде актуализиран към предишна версия на софтуера.

1. Проверете връзката към мрежата и настройките (стр. 22).
2. Изберете опцията [Software] от меню [Setup], а след това натиснете ENTER (⊙).
3. Изберете опцията [Update] и натиснете ENTER (⊙).

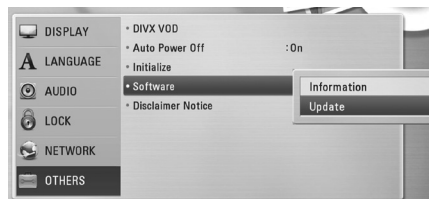

Плеърът ще провери за най-нова актуализация.

Забележка

- Натискане на ENTER (⊙), докато се проверява за актуализация, ще прекрати процеса.
- Ако няма налична нова версия, появява се съобщение „Не е намерено обновяване“. Натиснете ENTER (⊙), за да се върнете в [Home Menu].

4. Ако съществува по-нова версия, появява се съобщението „Намерено обновяване. Желаете ли да го изтеглите?“.
5. Изберете [OK], за да започне актуализацията. (Избиране на [Cancel] ще прекрати актуализацията).
6. Плеърът започва да изтегля най-новата актуализация от сървъра. (Изтеглянето ще отнеме няколко минути в зависимост от състоянието на вашата домашна мрежа)
7. Когато изтеглянето завърши, появява се съобщението „Изтеглянето завърши. Желаете ли да обновите?“.
8. Изберете OK, за да започне актуализацията. (Избиране на [Cancel] ще прекрати актуализацията и изтегленият файл няма да може да се използва отново. За да актуализирате софтуера следващия път, процедурата по актуализация на софтуера трябва да бъде започната отново отначало).



Внимание

Не изключвайте захранването по време на актуализация на софтуера.



Забележка

Ако софтуерът включва актуализация на драйвер, поставката за дискове може да се отвори по време на процеса.

9. Когато актуализацията завърши, захранването ще изключи автоматично след няколко секунди.
10. Включете захранването отново. Сега системата работи с новата версия.



Забележка

Функцията за актуализация на софтуера (Software Update) може да не работи правилно в зависимост от вашата интернет среда. В такъв случай можете да получите най-новия софтуер от официалния сервизен център на LG Electronics и тогава да актуализирате вашия плеър. Вижте „Клиентска поддръжка“ на стр. 49.

Относно Nero MediaHome 4 Essentials

Nero MediaHome 4 Essentials е софтуер, чрез който с този плеър се споделят филмови, музикални и снимкови файлове, съхранявани във вашия компютър, като цифров мултимедийен сървър, съвместим с DLNA.



Забележка

- CD-ROM дискът с Nero MediaHome 4 Essentials е предназначен за компютър и не трябва да се поставя в този плеър или в друг продукт, различен от персонален компютър.
- Доставеният CD-ROM с Nero MediaHome 4 Essentials е специално издание на софтуера, пригодно само за споделяне на файлове и папки на този плеър.
- Доставеният софтуер Nero MediaHome 4 Essentials не поддържа следните функции: транскодиране, UI за отдалечен достъп, TV управление, интернет услуги и Apple iTunes.
- Това ръководство обяснява работата с английската версия на Nero MediaHome 4 Essentials като пример. Следвайте обясненията, като сравнявате с действителните операции във версията на вашия език.

Инсталиране на Nero MediaHome 4 Essentials

Преди да инсталирате Nero MediaHome 4 Essentials, проверете изискванията към системата, дадени по-долу:

- Windows® XP (Service Pack 2 или по-нов), Windows Vista® (не се изисква Service Pack), Windows® XP Media Center Edition 2005 (Service Pack 2 или по-нов), Windows Server® 2003
- Windows Vista® 64-bit edition (приложението върви в 32-битов режим)
- Пространство на твърд диск: 200 MB пространство на твърдия диск за типична самостоятелна инсталация на Nero MediaHome

- Процесори 1,2 GHz Intel® Pentium® III или AMD Sempron™ 2200+
- Памет: 256 MB RAM
- Графична карта с минимум 32 MB видеопамет, минимална разделителна способност 800 x 600 пиксела и 16-битова настройка на цвета
- Windows® Internet Explorer® 6.0 или по-нов
- DirectX® 9.0c прераб. 30 (август 2006) или по-нов
- Мрежова среда: 100 Mb Ethernet, WLAN

Стартирайте вашия компютър и поставете CD-ROM диска в CD-ROM устройството на вашия компютър. Инсталационният съветник ще ви преведе бързо и без затруднения през инсталационния процес. За да инсталирате Nero MediaHome 4 Essentials, процедирайте по следния начин:

1. Затворете всички програми в Microsoft Windows и деактивирайте евентуално работещия антивирусен софтуер.
2. Поставете доставения CD-ROM диск в CD-ROM устройството на вашия компютър.
3. Щракнете [Nero MediaHome 4 Essentials].
4. Щракнете [Run], за да започне инсталацията.
5. Щракнете [Nero MediaHome 4 Essentials]. Инсталацията се подготвя и се появява инсталационният съветник.
6. Щракнете бутона [Next], за да се покаже екрана за въвеждане на серийния номер. Щракнете [Next], за да преминете към следващата стъпка.
7. Ако приемете всички условия, щракнете в кутийката за отбелязване [I accept the License Conditions] и щракнете [Next]. Инсталацията не е възможна без това съгласие.
8. Щракнете [Typical] и щракнете [Next]. Инсталационният процес стартира.
9. Ако искате да участвате в анонимното събиране на данни, маркирайте кутийката за отбелязване и щракнете бутона [Next].
10. Щракнете бутона [Exit], за завършите инсталацията.

Споделяне на файлове и папки

На вашия компютър трябва да определите за споделено ползване папката, съдържаща филмово, музикално и/или снимково съдържание, за да ги възпроизведете на този плееър.

Тази част обяснява процедурата за избиране на споделени папки на вашия компютър.

1. Щракнете два пъти върху иконата на „Nero MediaHome 4 Essentials“ на работния плот.
2. Щракнете иконата [Network] отляво и дефинирайте своето мрежово име в полето [Network name]. Мрежовото име, което въведете, ще бъде разпознато от вашия плееър.
3. Щракнете икона [Shares] отляво.
4. Щракнете раздел [Local Folders] на екран [Shares].
5. Щракнете икона [Add], за да отворите прозореца [Browse Folder].
6. Изберете папката, съдържаща файловете, които искате да споделите. Споделената папка се добавя към списъка на споделените папки.
7. Щракнете иконата [Start Server], за да стартирате сървъра.

! Забележка

- Ако споделените папки или файлове не се показват на плееъра, щракнете папката в раздел [Local Folders] и щракнете [Rescan Folder] до бутон [More].
- Посетете www.nero.com за повече информация и софтуерни инструменти

Списък на кодовете на страни

Изберете код на страна от този списък.

Страна	Код	Страна	Код	Страна	Код	Страна	Код
Афганистан	AF	Фиджи	FJ	Монако	MC	Сингапур	SG
Аржентина	AR	Финландия	FI	Монголия	MN	Словакия	SK
Австралия	AU	Франция	FR	Мароко	MA	Словения	SI
Австрия	AT	Германия	DE	Непал	NP	Южна Африка	ZA
Белгия	BE	Великобритания	GB	Холандия	NL	Южна Корея	KR
Бутан	BT	Гърция	GR	Холандски Антили	AN	Испания	ES
Боливия	BO	Гренландия	GL	Нова Зеландия	NZ	Шри Ланка	LK
Бразилия	BR	Хонконг	HK	Нигерия	NG	Швеция	SE
Камбоджа	KH	Унгария	HU	Норвегия	NO	Швейцария	CH
Канада	CA	Индия	IN	Оман	OM	Тайван	TW
Чили	CL	Индонезия	ID	Пакистан	PK	Тайланд	TH
Китай	CN	Израел	IL	Панама	PA	Турция	TR
Колумбия	CO	Италия	IT	Парагвай	PY	Уганда	UG
Конго	CG	Ямайка	JM	Филипини	PH	Украйна	UA
Коста Рика	CR	Япония	JP	Полша	PL	САЩ	US
Хърватия	HR	Кения	KE	Португалия	PT	Уругвай	UY
Чехия	CZ	Кувейт	KW	Румъния	RO	Узбекистан	UZ
Дания	DK	Либия	LY	Руска федерация	RU	Виетнам	VN
Еквадор	EC	Люксембург	LU	Саудитска Арабия	SA	Зимбабве	ZW
Египет	EG	Малайзия	MY	Сенегал	SN		
Ел Салвадор	SV	Малдиви	MV				
Етиопия	ET	Мексико	MX				

Списък на кодовете на езици

Използвайте този списък, за да въведете желанието от вас език за следните първоначални настройки: [Disc Audio], [Disc Subtitle] и [Disc Menu].

Език	Код	Език	Код	Език	Код	Език	Код
Афарски	6565	Френски	7082	Литовски	7684	Синдхи	8368
Африкаанс	6570	Фризийски	7089	Македонски	7775	Сингалски	8373
Албански	8381	Галисийски	7176	Малгашки	7771	Словашки	8375
Амехарски	6577	Грузински	7565	Малайски	7783	Словенски	8376
Арабски	6582	Немски	6869	Малаялам	7776	Испански	6983
Арменски	7289	Гръцки	6976	Маорски	7773	Судански	8385
Асамски	6583	Гренландски	7576	Марати	7782	Суахили	8387
Аймарски	6588	Гуарани	7178	Молдовски	7779	Шведски	8386
Азербайджански	6590	Гуджарати	7185	Монголски	7778	Тагалски	8476
Башкирски	6665	Хауса	7265	Науру	7865	Таджикски	8471
Баски	6985	Иврит	7387	Непалски	7869	Тамилски	8465
Бенгалски	6678	Хинди	7273	Норвежки	7879	Телугу	8469
Бутански	6890	Унгарски	7285	Ория	7982	Тайландски	8472
Бихарски	6672	Исландски	7383	Пенджабски	8065	Тонгански	8479
Бретонски	6682	Индонезийски	7378	Пушунски	8083	Турски	8482
Български	6671	Интерлингва	7365	Персийски	7065	Туркменски	8475
Бирмански	7789	Ирландски	7165	Полски	8076	Туи	8487
Беларуски	6669	Италиански	7384	Португалски	8084	Украински	8575
Китайски	9072	Японски	7465	Кечуа	8185	Урду	8582
Хърватски	7282	Канада	7578	Реторомански	8277	Узбекски	8590
Чешки	6783	Кашмирски	7583	Румънски	8279	Виетнамски	8673
Датски	6865	Казахски	7575	Руски	8285	Волапюк	8679
Холандски	7876	Киргизки	7589	Самоански	8377	Уелски	6789
Английски	6978	Корейски	7579	Санскритски	8365	Волоф	8779
Есперанто	6979	Кюрдски	7585	Шотландски		Ксосо	8872
Естонски	6984	Лаоски	7679	келтски	7168	Идиш	7473
Фарьорски	7079	Латински	7665	Сръбски	8382	Йоруба	8979
Фиджи	7074	Латвийски	7686	Сърбохърватски	8372	Зулуски	9085
Финландски	7073	Лингала	7678	Шона	8378		

Търговски марки и лицензи



Blu-ray Disc™, Blu-ray™, Blu-ray 3D™, BD-Live™, BONUSVIEW™ и съответните символи са търговски марки на Blu-ray Disc Association.



Java и всички базирани на Java търговски марки и търговски знаци са търговски марки или регистрирани търговски марки на Sun Microsystems, Inc. в Съединените щати и други страни.



„HDMI“, фирменият знак на HDMI и „High-Definition Multimedia Interface“ са търговски марки или регистрирани търговски марки HDMI licensing LLC.



Произведено по лиценз на Dolby Laboratories. „Dolby“ и символът „двойно D“ са търговски марки на Dolby Laboratories.



Произведено по лиценз по патенти на САЩ №: 5,451,942; 5,956,674; 5,974,380; 5,978,762; 6,226,616; 6,487,535; 7,392,195; 7,272,567; 7,333,929; 7,212,872 и други патенти от САЩ и цял свят, издадени или очакващи патентоване. DTS и съответният символ са регистрирани търговски марки, а фирмените знаци DTS-HD, DTS-HD Master Audio | Essential и DTS са търговски марки на DTS, Inc. Продуктът включва софтуер. © DTS, Inc. Всички права запазени.



Фирменият знак „DVD“ е търговска марка на DVD Format/Logo Licensing Corporation.



DLNA®, фирменият знак на DLNA и DLNA CERTIFIED® са търговски марки, марки на услуги или сертификационни знаци на Digital Living Network Alliance.

„x.v.Color“ е търговска марка на Sony Corporation.



„AVCHD“ и търговският знак на „AVCHD“ са търговски марки на Panasonic Corporation и Sony Corporation.



DivX®, DivX Certified® и свързаните с тях фирмени знаци са търговски марки на DivX, Inc. и се използват по лиценз.

Разделителна способност на видеоизход

VIDEO OUT свързване

От гнездото VIDEO OUT винаги се излъчва с разделителна способност 576i.

HDMI OUT свързване

- Ако изберете разделителната способност ръчно, а след това свържете HDMI гнездото към телевизора, а вашият телевизор не я приеме, разделителната способност се настройва на [Auto].
- Ако изберете разделителна способност, която вашият телевизор не приема, появява се предупредително съобщение. След промяна на разделителната способност, ако не можете да видите екрана, моля изчакайте 20 секунди и разделителната способност автоматично ще се върне на предишната разделителна способност.
- Кадровата честота на видеоизход 1080p може автоматично да се настрои или на 24 Hz, или на 50 Hz в зависимост както от възможностите, така и от предпочитанията на свързания телевизор и въз основа на присъщата кадрова честота на видеосъдържанието на BD-ROM диска.

Технически характеристики

Общи	
Параметри на ел. захранването	Вижте главния етикет.
Консумация на енергия	Вижте главния етикет.
Размери (Ш x В x Д)	Приблиз. 360 x 59 x 307 мм
Тегло нето (приблиз.)	2,8 кг
Работна температура	От 5 °C до 35 °C (От 41 °F до 95 °F)
Работна влажност	От 5 % до 90 %

Изходи	
VIDEO OUT	1.0 V (p-p), 75 Ω, отрицателна синхронизация, RCA гнездо x 1 бр.
HDMI OUT (video/audio)	19-цифтов (тип A, HDMI™ Connector)
ANALOG AUDIO OUT	2.0 Vrms (1 kHz, 0 dB), 600 Ω, RCA гнездо (Л, Д) x 1 бр.
DIGITAL IN (OPTICAL)	Оптично гнездо x 1 бр.
PORT. IN	0,5 Vrms (3,5 мм стереожак)

Тунер	
FM обхват	От 87,5 до 108,0 MHz или от 87,50 до 108,00 MHz

Усилвател	
Изходна мощност (3 Ω), (средна), общо хармонично изкривяване 10 %	
Общо	850 W
Преден	141 W x 2
Централна	141 W
Задна	141 W x 2
Събуфър	145 W (пасивен)

Система	
Лазер	Полупроводников лазер
дължина на вълната	405 nm / 650 nm
Система на сигнала	стандартна система за цветна телевизия NTSC/PAL
Честотна характеристика	от 20 Hz до 20 kHz (дискретизация 48 kHz, 96 kHz, 192 kHz)
Съотношение сигнал - шум	повече от 80 dB
Хармонично изкривяване	0,05 % при 1 W
Динамичен обхват	повече от 85 dB
Порт за локална мрежа (LAN port)	Ethernet конектор x 1 бр., 10BASE-T/100BASE-TX
Захранване на шината (USB)	DC 5 V $\overline{\text{---}}$ 500 mA

Система			
Предна тонколона (лява/ дясна)			
Тип	2-лентови 2 тонколони	Макс. входна мощност	282 W
Номинален импеданс	3 Ω	Нетни размери (Ш x В x Д)	270 X 1 052 X 225 mm
Входна мощност	141 W	Нето тегло	2.9 kg
Задна тонколона (лява/ дясна)			
Тип	1 двулентови тонколони	Макс. входна мощност	282 W
Номинален импеданс	3 Ω	Нетни размери (Ш x В x Д)	100 x 186 x 97 mm
Входна мощност	141 W	Нето тегло	0.45 kg
Централна тонколона			
Тип	2-лентови 3 тонколони	Макс. входна мощност	282 W
Номинален импеданс	3 Ω	Нетни размери (Ш x В x Д)	320 X 103 X 86 mm
Входна мощност	141 W	Нето тегло	1.0 kg
Събуфър			
Тип	1 двулентови тонколони	Макс. входна мощност	290 W
Номинален импеданс	3 Ω	Нетни размери (Ш x В x Д)	190 x 385 x 318 mm
Входна мощност	145 W	Нето тегло	5.0 kg

- Дизайнът и техническите характеристики подлежат на промени без предизвестие.

Техническо обслужване

Работа с уреда

Транспортиране на уреда

Запазете оригиналната кутия и опаковъчните материали. Ако се наложи да транспортирате системата, използвайте оригиналната фабрична опаковка, за да ѝ осигурите максимална защита.

Поддържайте външните повърхности чисти

- Не използвайте летливи течности (например спрей против насекоми) близо до системата.
- Ако прилагате голям натиск при почистване на системата, може да увредите повърхностите ѝ.
- Не оставяйте гумени или пластмасови изделия продължително време в контакт с корпуса на системата.

Почистване на системата

За почистване на плъъра използвайте мека суха кърпа. Ако повърхностите са силно замърсени, използвайте мека кърпа, навлажнена с разтвор на слаб миещ препарат. Не използвайте силни разтворители, като алкохол, бензен или разреждители, тъй като те могат да увредят повърхностите на корпуса.

Техническо обслужване на уреда

Уредът е високотехнологично, прецизно устройство. Ако оптичната приемна леща или механизъмът за въртене на диска се замърсят или износят, качеството на изображението може да се влоши. За допълнителна информация се обръщайте към най-близкия официален сервизен център.

Забележки относно дисковете

Работа с дисковете

Не докосвайте долната страна (със записа) на дисковете. Хващайте дисковете за периферията, така че върху повърхността да не остават отпечатащи от пръсти. Не слагайте лепенки по дисковете.

Съхраняване на дисковете

След използване на диска винаги го връщайте в опаковката му. Не излагайте дисковете на пряка слънчева светлина или на източници на топлина и никога не ги оставяйте в паркиран автомобил, изложени на пряка слънчева светлина.

Почистване на дисковете

Отпечатащите от пръсти и прахът по диска могат да влошат качеството на изображението и на звука. Преди възпроизвеждане почиствайте диска с чиста кърпа. Бършете диска от центъра към периферията.

Не използвайте силни разтворители, например алкохол, бензен, разреждители, почистващи препарати или антистатичен спрей за грамофонни плочи.

Важна информация за мрежовите услуги

Цялата информация, всички данни, документи, комуникации, изтегляния, файлове, текстове, изображения, снимки, графики, видеофайлове, уебкастове, публикации, инструменти, ресурси, софтуер, код, програми, аплети, виджети, приложения, продукти и друго съдържание („Съдържание“) и всички услуги и предложения („Услуги“), предоставяни от или налични у която и да е трета страна (всяка от тях „Доставчик на услуга“), е отговорност единствено на Доставчика на услуга, от когото произлиза.

Наличието на съдържание и услуги, предоставяни от Доставчика на услуга чрез устройство на LGE, и достъпът до тях подлежат на промяна по всяко време, без предварително уведомяване, включително, но не само временно прекратяване, премахване или спиране на съдържанието или услугата изцяло или частично.

В случай че имате въпрос или проблем, свързани със съдържанието или услугата, най-актуална информация можете да намерите на уебсайта на Доставчика на услугата. LGE не носи отговорност или вина за предоставяна на клиенти услуга, свързана със съдържание и услуги. Каквито и да било въпроси или искания за услуги, свързани със съдържанието или услугите, трябва да се отправят директно към съответните Доставчици на съдържание и услуги.

Моля, обърнете внимание, че LGE не носи отговорност за съдържание или услуги, предоставяни от Доставчика на услуга, или за каквато и да било промяна, премахване или спиране на такова съдържание или услуга и не гарантира наличието на или достъпа до такова съдържание или услуги.

