



GUIDE D'UTILISATION

Systeme cinéma maison

avec Blu-Ray 3D

Veillez lire ce guide avec attention avant d'utiliser cet appareil, et conservez-le pour référence ultérieure.

HB806PH (HB806PH, SH86TH-S/ C, SH86SH-S, SH95TA-W)

Informations de sécurité



ATTENTION: POUR REDUIRE LE RISQUE DE CHOC ELECTRIQUE, N'ENLEVEZ PAS LE COUVERCLE (OU LA PARTIE ARRIERE). IL N'Y A PAS DE COMPOSANTS SUSCEPTIBLES D'ETRE REPARES PAR L'UTILISATEUR A L'INTERIEUR DE CETTE UNITE. CONFIEZ LE SERVICE TECHNIQUE A DU PERSONNEL QUALIFIE.



Ce message lumineux ayant un symbole avec une pointe de flèche à l'intérieur d'un triangle équilatéral est destiné à avertir l'utilisateur sur la présence d'une tension

dangereuse non isolée à l'intérieur du boîtier du produit pouvant être suffisamment importante pour constituer un danger de choc électrique pour les personnes.



Le point d'exclamation à l'intérieur d'un triangle équilatéral est destiné à avertir l'utilisateur sur la présence d'importantes instructions concernant le fonctionnement ou la maintenance (service technique) dans la littérature accompagnant ce produit.

AVERTISSEMENT: AFIN D'ÉVITER DES RISQUES D'INCENDIE OU DE CHOC ÉLECTRIQUE, MAINTENEZ CE PRODUIT À L'ABRI DE LA PLUIE ET DE L'HUMIDITÉ.

ATTENTION: Ne pas installer cet équipement à un endroit confiné tel qu'une bibliothèque ou similaire.

ATTENTION: Ne pas bloquer les ouvertures d'aération. Installez l'unité en respectant les instructions du constructeur.

Les fentes et les ouvertures de l'unité ont été conçues pour assurer une bonne ventilation et un bon fonctionnement du produit en le protégeant de toute surchauffe. Les ouvertures ne doivent jamais être bloquées en installant le produit sur un lit, un canapé, un tapis ou sur toute autre surface similaire. Cette unité ne doit pas être installée dans un emplacement fermé comme une bibliothèque ou une étagère à moins que vous assuriez une ventilation particulière ou que les instructions de constructeur l'autorisent.

ATTENTION: Ce produit utilise un système laser. Pour garantir une utilisation correcte de ce produit, veuillez lire attentivement ce manuel de l'utilisateur et le conserver pour future consultation. Si cette unité requiert du service technique, contactez un point de service après-vente agréé.

L'utilisation de commandes, de configurations ou de procédures autres que celles ici décrites peut aboutir à une exposition à de la radiation dangereuse.

Pour éviter l'exposition directe au faisceau laser, n'essayez pas d'ouvrir le boîtier. Il y a de la radiation laser visible lorsqu'il est ouvert. NE FIXEZ PAS LE REGARD SUR LE FAISCEAU.

AVERTISSEMENT concernant le câble d'alimentation.

Il est conseillé de brancher la plupart des appareils électroménagers sur un circuit dédié;

C'est-à-dire, un circuit qui est relié uniquement à cet appareil et qui n'a pas d'autres prises ni d'autres circuits de dérivation. Vérifiez la page concernant ce sujet dans le présent manuel. Ne pas surcharger les prises murales. Des prises murales surchargées, mal fixées ou endommagées, les rallonges électriques, les câbles d'alimentation élimés, le revêtement abîmé ou déchiré des fils électriques, constituent un danger. Chacun de ces facteurs peut provoquer un choc électrique ou un incendie. Examinez périodiquement le câble d'alimentation de votre appareil, et s'il présente des signes de détérioration, débranchez-le et cessez d'utiliser l'appareil. Faites remplacer le câble d'alimentation par un réparateur agréé. Protégez le câble d'alimentation de mauvais traitements physiques ou mécaniques. Évitez qu'il ne soit tordu, vrillé, pincé, coincé dans une porte ou que l'on marche dessus. Faites particulièrement attention aux prises, et à l'endroit où le câble sort de l'appareil. Pour déconnecter l'appareil du réseau électrique, retirez la prise du câble d'alimentation. Lors de l'installation de l'appareil, assurez-vous que la prise soit facilement accessible.

Cet appareil est équipé d'une batterie transportable ou de piles rechargeables.

Retrait sans danger de la batterie ou des piles de l'appareil:

Pour retirer la batterie ou les piles usagées, procédez dans l'ordre inverse de leur insertion. Pour empêcher toute contamination de l'environnement et tout danger pour la santé des êtres humains et des animaux, la batterie ou les piles usagées doivent être mises au rebut dans le conteneur approprié à un point de collecte prévu pour leur recyclage. Ne jetez pas la batterie ou les piles usagées avec les autres déchets. Recyclez toujours les batteries et piles rechargeables usagées. On n'exposera pas la pile à une chaleur excessive telle que la lumière du soleil, un feu ou autre chose du même genre.

ATTENTION: L'appareil ne doit pas être exposé à l'eau (par mouillure ou éclaboussure) et aucun objet rempli de liquides, comme par exemple une vase, ne devrait être placé sur l'appareil.

Cet appareil numérique de la classe B est conforme à la norme NMB-003 « Pour empêcher que cet appareil cause du brouillage au service faisant l'objet d'une licence, il doit être utilisé à l'intérieur et devrait être placé loin des fenêtres afin de fournir un écran de blindage maximal. Si le matériel (ou son antenne d'émission) est installé à l'extérieur, il doit faire l'objet d'une licence. »

Opération assujettie aux deux conditions suivante:

- (1) Ce dispositif ne peut causer de l'interférence et;
- (2) Ce dispositif doit accepter toutes interférences, incluant celles risquant causer l'opération indésirable dudit dispositif.

Code Région

Sur l'arrière de l'unité est imprimé un code de région. Elle ne peut lire que des disques BD-ROM ou DVD marqués de la même façon ou « ALL ».

Notes concernant le droit d'auteur

- La technologie AAC (Advanced Access Content System) étant le système de protection de contenu approuvé pour le format Blu-Ray, comparable à la technologie CSS (Content Scramble System) pour le format DVD, certaines restrictions sont imposées pour la lecture, la sortie du signal analogique, etc. des contenus protégés par AAC. Le fonctionnement et les restrictions de ce produit peuvent varier selon le moment de votre achat, et ces restrictions peuvent être adoptées et/ou changées par AAC après la fabrication de ce produit.
- Par ailleurs, des empreintes BD-ROM et BD+ sont aussi utilisées comme système de protection des contenus pour le format BD, lesquelles imposent certaines restrictions comprenant certaines restrictions de reproduction pour les formats protégés BD-ROM et/ou BD+. Pour plus d'informations sur les technologies AAC, BD-ROM, BD+ ainsi que sur ce produit, veuillez contacter un centre d'assistance clientèle agréé.
- De nombreux disques au format BD-ROM/DVD sont encodés avec une protection contre la copie. A cause de cela vous devez connecter votre reproducteur directement à votre poste TV, et pas à votre platine Vidéo. Le branchement à la platine Vidéo rend une image déformée en provenance des disques protégés.
- Ce produit intègre une technologie de protection de droits réservés protégée par des clauses de certains brevets aux États-Unis et d'autres droits à la propriété intellectuelle. L'utilisation de cette technologie de protection de droits réservés doit être autorisée par Macrovision, et est destinée une utilisation au domicile ou à d'autres usages restreints uniquement sauf autorisation de Macrovision. L'ingénierie inverse ou le désassemblage sont interdits.
- Dans le cadre des lois sur les droits d'auteur aux États-Unis et dans d'autres pays, l'enregistrement, l'utilisation, la lecture, la distribution ou l'édition d'émissions de télévisions, de bandes vidéo, de disques BD-ROM, DVD, CD et autres matériaux peut mettre en jeu votre responsabilité civile et/ou pénale.

Consignes de sécurité importantes

1. Lire les instructions.
2. Conserver ces instructions.
3. Observer tous les avertissements.
4. Suivre toutes les instructions.
5. Ne pas utiliser ce produit près de l'eau.
6. Nettoyer seulement avec un chiffon propre.
7. Ne pas obstruer les ouvertures de ventilation. Installer conformément aux instructions du fabricant.
8. Ne pas l'installer près de sources de chaleur comme un radiateur, une cuisinière ou d'autres appareils semblables (y compris des amplificateurs) qui produisent de la chaleur.
9. Ne pas neutraliser le but sécuritaire de la prise polarisée ou de mise à la terre. Une prise polarisée est dotée de deux fiches dont l'une est plus large que l'autre. Une prise de mise à la terre est dotée de deux fiches et d'une fiche de mise à la terre. La fiche la plus large ou la fiche de mise à la terre est là pour votre sécurité. Si la prise n'entre pas dans la prise murale, consulter un électricien pour la remplacer.
10. Protéger le cordon d'alimentation contre le piétinement ou le pincement, particulièrement près de la fiche, des prises et des points de sortie du produit.
11. Utiliser seulement les accessoires spécifiés par le fabricant.
12. Utiliser seulement des chariots, des supports, des trépieds, des fixations ou tables spécifiés par le fabricant ou vendus avec l'appareil. Si un chariot est utilisé, faire attention au moment de déplacer l'appareil pour que celui-ci ne bascule pas.
13. Débrancher cet appareil pendant les orages ou lorsqu'il n'est pas utilisé pendant de longues périodes.
14. Consulter du personnel qualifié pour la réparation. Une intervention est requise lorsque le produit a été endommagé de quelque façon que ce soit, comme le cordon d'alimentation ou la fiche, que du liquide y a été renversé ou que des objets ont été insérés à l'intérieur, que le produit a été exposé à la pluie ou à l'humidité, qu'il ne marche pas normalement ou qu'il est tombé par terre.



Table des matières

1 Pour vous aider à démarrer

- 3 Informations de sécurité
- 4 – Code Région
- 8 Préparation
- 8 – Disques pris en charges et symboles utilisés dans ce manuel
- 9 – À propos de l'affichage du symbole "Ø"
- 10 – Exigences relatives au fichier
- 11 – AVCHD (Advanced Video Codec High Definition)
- 12 – À propos de DLNA
- 12 – Besoins du système
- 12 – LG Remote (LG à distance)
- 12 – Notes sur compatibilité
- 13 Télécommande
- 14 Panneau avant
- 15 Panneau arrière

2 Connexion

- 16 Installation des enceintes sur leur support
- 16 – Préparation
- 17 Connexion des enceintes
- 17 – Raccordement des enceintes à l'appareil
- 17 Positionner le système
- 18 Raccordements à votre téléviseur
- 18 – Connexion HDMI
- 19 – Qu'est-ce que SIMPLINK ?
- 19 – Connexion vidéo
- 19 – Réglage de la résolution
- 20 Connexion des antennes
- 21 Connexions avec un appareil périphérique externe
- 21 – Branchement des appareils périphériques (AUX)
- 21 – PORT. IN connexion
- 21 – Connexion OPTICAL IN (entrée optique)
- 22 Connexion à votre réseau domestique
- 22 – Connexion à un réseau filaire

- 22 – Configuration pour la connexion à un réseau filaire
- 24 Connexion d'un périphérique USB
- 24 – Lecture de contenu enregistré sur un périphérique USB

3 Configuration du système

- 26 Réglages des paramètres
- 26 – Réglage des paramètres de configuration
- 26 – Menu [AFFICHAGE]
- 28 – Menu [LANGUE]
- 28 – Menu [AUDIO]
- 29 – Menu [VERROU]
- 30 – Menu [RÉSEAU]
- 30 – Menu [AUTRES]
- 31 Effets sonores

4 Fonctionnement

- 32 Lecture normale
- 32 – Utilisation du menu [ACCUEIL]
- 32 – Lecture de disques
- 32 – Lecture d'un fichier sur un périphérique USB/disque
- 33 – Lecture d'un disque Blu-ray 3D
- 33 – Utilisation de BD-Live™
- 34 – Lecture d'un fichier sur un serveur du réseau
- 35 – Opérations de base pour le contenu vidéo et audio
- 35 – Opérations de base pour les photos
- 35 – Utilisation du menu du disque
- 36 – Reprise de la lecture
- 36 – Répétition
- 36 – Répétition d'une partie déterminée
- 37 – Recherche de repère
- 37 – Utilisation du menu de recherche
- 38 – Changer l'affichage de la liste de contenu
- 38 – Affichage des informations sur le contenu
- 38 – Sélection d'un fichier avec sous-titres
- 39 – Mémoire Dernière Scène
- 39 – Options disponibles pendant l'affichage d'une photo

- 40 – Pour écouter de la musique pendant un diaporama
- 40 Affichage à l'écran (OSD)
- 40 – Affichage à l'écran d'informations sur le contenu
- 41 – Lecture à partir d'un moment spécifié
- 41 – Écoute d'un autre signal audio
- 41 – Choix de la langue de sous-titrage
- 42 – Afficher un angle de vue différent
- 42 – Modification du format d'image
- 42 – Changement de mode d'image
- 43 – Changement de la page de code de sous-titrage
- 43 Extraction/Copie de CD audio
- 44 Affichage des informations musicales MP3 (ID3 Tag)
- 45 Fonctions de la radio
- 45 – Présélection des stations radio
- 45 – Déprogrammer une station de radio mémorisée.
- 45 – Effacer toutes les stations radio mémorisées.
- 45 – Améliorer une réception FM médiocre
- 46 Utilisation de la fonction d'accès NetCast™
- 52 – Installation de Nero MediaHome 4 Essentials
- 53 – Partage de fichiers et de dossiers
- 54 Liste des codes de pays
- 55 Liste des codes de langue
- 56 Marques commerciales et licences
- 57 Résolution des sorties vidéo
- 58 Spécifications
- 60 Entretien
- 60 – Entretien de l'Unité
- 60 – Notes concernant les disques
- 61 INFORMATIONS IMPORTANTES CONCERNANT LES SERVICES RÉSEAU

5 Dépannage













- 47 Dépannage
- 47 – Problèmes de type général
- 48 – Réseau
- 49 – Image
- 49 – Son
- 49 – Assistance à l'utilisateur
- 49 – Ouvrez la notice du logiciel source.

6 Annexe

- 50 Contrôle d'un téléviseur avec la télécommande fournie
- 50 – Configuration de la télécommande pour contrôler votre téléviseur
- 51 Mise à jour du logiciel via le réseau
- 51 – Notification de mise à jour réseau
- 51 – Mise à jour du logiciel
- 52 À propos de Nero MediaHome 4 Essentials

Préparation

Disques pris en charges et symboles utilisés dans ce manuel

Média/terme	Logo	Symbole	Description
Blu-ray	  	BD	<ul style="list-style-type: none"> Disques que vous pouvez acheter ou louer, comme des films. Disques « Blu-Ray 3D » et « Blu-ray 3D ONLY » Disques BD-R/RE qui sont enregistrés en format BDAV.
		MOVIE MUSIC PHOTO	<ul style="list-style-type: none"> Disques BD-R/RE contenant des fichiers de vidéo, de musique ou de photo. Formats ISO 9660+JOLIET, UDF et UDF Bridge
DVD-ROM DVD-R DVD-RW DVD+R DVD+RW (8 cm, 12 cm)	    	DVD	<ul style="list-style-type: none"> Disques que vous pouvez acheter ou louer, comme des films. Mode film et finalisé uniquement Compatible aussi avec disque à double couche
		AVCHD	Format AVCHD finalisé
		MOVIE MUSIC PHOTO	<ul style="list-style-type: none"> Disques DVD±R/RW contenant des fichiers de vidéo, de musique ou de photo. Formats ISO 9660+JOLIET, UDF et UDF Bridge
DVD-RW (VR) (8 cm, 12 cm)		DVD	Mode VR et finalisé uniquement
CD audio (8 cm, 12 cm)		ACD	CD audio
CD-R/RW (8 cm, 12 cm)		MOVIE MUSIC PHOTO	<ul style="list-style-type: none"> Disques CD-R/RW contenant des fichiers de vidéo, de musique ou de photo. Formats ISO 9660+JOLIET, UDF et UDF Bridge
Remarque	–		Souligne la présence de notes particulières ou de caractéristiques de fonctionnement spéciales.
Attention	–		Ce symbole est utilisé dans ce guide pour indiquer les risques de dommages et la manière de les éviter.

! Remarque

- Selon les conditions de l'équipement de graveur ou du disque CD-R/RW (ou DVD±R/RW) lui-même, certains disques CD-R/RW (ou DVD±R/RW) ne seront pas lus par cette unité.
- Selon le logiciel d'enregistrement et de finalisation, certains disques gravés (CD-R/RW, DVD±R/RW ou BD-R/RE) ne seront pas lus.
- Les disques BD-R/RE, DVD±R/RW et CD-R/RW gravés dans un ordinateur personnel ou un graveur DVD ou CD ne seront pas lus si le disque est endommagé ou sale, ou s'il y a de la poussière ou de la condensation sur la lentille du lecteur.
- Si vous enregistrez un disque à l'aide d'un ordinateur personnel, même si vous le faites sur un format compatible, il se peut qu'il ne puisse pas être lu en raison des réglages du logiciel d'application utilisé pour créer le disque. (Contactez l'éditeur du logiciel pour des informations plus détaillées.)
- Ce graveur requiert que les disques et les gravures obéissent à certains standards techniques pour atteindre une qualité de lecture optimale.
- Les DVD préenregistrés sont réglés automatiquement sous ces standards. Il y a beaucoup de formats de disques inscriptibles (y compris les CD-R contenant des fichiers MP3 ou WMA), et il y a certaines conditions préexistantes (vois ci-dessus) pour assurer la compatibilité de lecture.
- Les usagers doivent remarquer qu'il faut obtenir une permission pour télécharger des fichiers MP3/WMA et de la musique depuis Internet. Notre compagnie n'a pas le droit d'octroyer cette permission, droit qui revient toujours aux propriétaires des droits d'auteur.
- Lors du formatage de disques réinscriptibles, vous devez définir l'option de format de disque sur [Mastered] pour rendre les disques compatibles avec les lecteurs LG. Si vous définissez l'option de format sur "Live System", vous ne pourrez pas lire le disque sur un lecteur LG. (Système de fichiers Mastered/Live : système de format de disque pour Windows Vista)

À propos de l'affichage du symbole "⊗"

Il se peut que "⊗" apparaisse sur l'affichage de votre téléviseur pendant son fonctionnement. Cela indique que la fonction spécifiée dans le manuel de l'utilisateur n'est pas disponible sur cet appareil.

Exigences relatives au fichier

Fichiers de films

Fichier Emplacement	Fichier Extension	Format codec	Format audio	Sous-titre
Disque, USB	“.avi”, “.mpg”, “.mpeg”, “.mkv”, “.mp4”, “.asf”, “.wmv”, “.m4v” (sans DRM)	DIVX3.xx, DIVX4.xx, DIVX5.xx, DIVX6.xx (lecture standard uniquement), MPEG1 SS, H.264/ MPEG-4 AVC, MPEG2 PS, MPEG2 TS	Dolby Digital, DTS, MP3, WMA, AAC, AC3	SubRip (.srt / .txt), SAMI (.smi), SubStation Alpha (.ssa/.txt), MicroDVD (.sub/.txt), VobSub (.sub), SubViewer 1.0 (.sub), SubViewer 2.0 (.sub/.txt), TMPlayer (.txt), DVD Subtitle System (.txt)
DLNA, PC	“.avi”, “.divx”, “.mpg”, “.mpeg”, “.mkv”, “.mp4”	DIVX3.xx, DIVX4.xx, DIVX5.xx, DIVX6.xx (lecture standard uniquement), XVID, MPEG1 SS, H.264/ MPEG-4 AVC, MPEG2 PS, MPEG2 TS	Dolby Digital, DTS, MP3, WMA, AAC, AC3	SubRip (.srt / .txt), SAMI (.smi), SubStation Alpha (.ssa/.txt), MicroDVD (.sub/.txt), SubViewer 1.0 (.sub), SubViewer 2.0 (.sub/.txt), TMPlayer (.txt), DVD Subtitle System (.txt)

Fichiers de musique

Fichier Emplacement	Fichier Extension	Fréquence d'échantillonnage	Débit binaire	Remarque
Disque, USB, DLNA, PC	“.mp3”, “.wma”, “.wav”, “.m4a” (sans DRM)	entre 32 - 48 kHz (WMA), entre 16 - 48 kHz (MP3)	entre 32 - 192 kbps (WMA), entre 32 - 320 kbps (MP3)	Certains fichiers WAV ne sont pas pris en charge par cet appareil.

Fichiers de Photos

Fichier Emplacement	Fichier Extension	Recommandé Taille	Remarque
Disque, USB, DLNA, PC	“.jpg”, “.jpeg”, “.png”	moins de 4 000 x 3 000 x 24 bits/pixels moins de 3 000 x 3 000 x 32 bits/pixels	Les fichiers images et photos à compression progressive et sans perte ne sont pris en charge.

! Remarque

- Le nom du fichier est limité à 180 caractères.
- En fonction de la taille et du nombre de fichiers, le système peut prendre plusieurs minutes pour lire le contenu du média.
- La compatibilité des fichiers peut varier en fonction du serveur.
- Puisque la compatibilité sur le serveur DLNA est testée dans l'environnement du serveur DLNA groupé (Nero MediaHome 4 Essentials), les exigences du fichier et les fonctions de lecture peuvent varier en fonction des serveurs médias.
- Les exigences du fichier spécifiées à la page 10 ne sont pas toujours compatibles. Certaines restrictions peuvent exister en fonction des caractéristiques du fichier et de la capacité du serveur.
- La lecture des fichiers des sous-titres de films n'est possible que sur le serveur multimédia DLNA créé par le logiciel Nero MediaHome 4 Essentials fourni avec ce lecteur.
- Il est possible que les fichiers provenant des médias amovibles comme le lecteur USB, le lecteur DVD ou votre serveur multimédia ne soient pas partagés normalement.
- Cet appareil ne peut pas prendre en charge l'ID3 Tag intégré dans le fichier MP3.
- Le temps de lecture total du fichier audio indiqué à l'écran peut ne pas correspondre aux fichiers VBR.
- Il est possible que les films HD contenus sur le CD ou sur l'USB 1,0/1,1 ne soient pas lus correctement. BD-R/RE, DVD ou USB 2,0 sont recommandés pour la lecture des films HD.
- Ce lecteur prend en charge le profil AVC H.264/MPEG-4 au niveau 4.1. En cas de fichier de niveau supérieur, un message d'avertissement s'affiche à l'écran.
- Ce lecteur ne lit pas les fichiers enregistrés avec GMC*1 ou Qpel*2.

*1 GMC – Global Motion Compensation

*2 Qpel – Quarter pixel

! Remarque

- Ce lecteur prend en charge les fichiers UTF-8 même s'ils contiennent des sous-titres Unicode. Ce lecteur ne peut pas prendre en charge des fichiers simples avec sous-titres Unicode.
- Selon les types de fichiers et les méthodes d'enregistrement, il est possible qu'il ne lise pas certains fichiers.
- Un disque qui était enregistré en mode multisession sur un PC normal n'est pas pris en charge par ce lecteur.
- Pour lire un fichier vidéo, le nom du fichier vidéo et celui du sous-titre doivent être identiques.
- Si le codec vidéo est MPEG2 TS ou MPEG2 PS, le lecteur ne peut lire le sous-titre.
- La durée de lecture totale indiquée à l'affichage peut ne pas être correcte pour les fichiers à débit binaire variable (VBR).

AVCHD (Advanced Video Codec High Definition)

- Ce lecteur peut lire des disques au format AVCHD. Ces disques sont habituellement enregistrés et utilisés dans les caméscopes.
- Le format AVCHD est un format vidéo numérique haute définition utilisé par les caméras vidéo.
- Le format MPEG-4 AVC/H.264 permet de compresser des images avec une efficacité supérieure à celle du format de compression d'images classique.
- Ce lecteur peut lire des disques AVCHD au format "x.v.Color".
- Certains disques AVCHD utilisent le format "x.v.Color".
- Les disques au format AVCHD doivent être finalisés.
- Le format "x.v.Color" offre une palette de couleurs plus étendue que les disques DVD classiques de caméscope.

À propos de DLNA

Cet appareil est un lecteur multimédia numérique certifié DLNA et il peut lire des films, des photos et de la musique à partir d'autres périphériques (ordinateurs ou équipements audio/vidéo numériques) ou serveurs multimédias numériques compatibles DLNA.

La Digital Living Network Alliance (DLNA) est une organisation multisectorielle réunissant l'électronique de grande consommation, l'industrie informatique et les entreprises de communication mobile. Digital Living permet aux consommateurs de partager facilement des médias numériques à travers leur réseau local.

Le logo de certification DLNA permet d'identifier facilement les produits compatibles avec le standard "DLNA Interoperability Guidelines". Cet appareil est compatible avec le standard DLNA Interoperability Guidelines v1.5.

Lorsqu'un ordinateur sur lequel est installé le logiciel serveur DLNA ou tout autre périphérique compatible DLNA est connecté à cet appareil, il peut être nécessaire d'effectuer certaines modifications des paramètres logiciels ou matériels. Pour plus d'informations, consultez les instructions fournies avec le logiciel ou le périphérique concerné.

Besoins du système

Pour reproduction en haute définition:

- Écran haute définition avec prise COMPONENT ou HDMI.
- Disque BD-ROM avec contenu haute définition.
- Prises HDMI ou HDCP DVI sur votre écran pour certains contenus (spécifié par les fabricants du disque).

Pour la reproduction Dolby® Digital Plus, Dolby TrueHD et DTS-HD:

- Amplificateur ou récepteur avec décodeur (Dolby Digital, Dolby Digital Plus, Dolby TrueHD, DTS ou DTS-HD) incorporé.
- Haut parleurs central, principal et surround, et subwoofer nécessaires pour le format choisi.

LG Remote (LG à distance)

Vous pouvez contrôler ce lecteur avec votre iPhone ou votre téléphone Android via votre réseau local. Ce lecteur et votre téléphone doivent être connectés

sur votre périphérique réseau sans fil comme un point d'accès. Consultez «Apple iTunes» ou «Google Apps Marketplace» pour des informations détaillées sur «LG Remote».

! Remarque

La fonction «LG Remote» pourrait être prise en charge à travers la mise à jour du Logiciel Réseau au cours de la première moitié de 2011. Il est recommandé de mettre le lecteur à jour en utilisant la dernière version du logiciel pour ajouter cette fonctionnalité (voir page 51)

Notes sur compatibilité

- Étant donné que le format BD-ROM est un nouveau format, certains disques, connexions numériques et autres problèmes de compatibilité sont susceptibles de se produire. En cas de problèmes de compatibilité, veuillez contacter un centre d'assistance clientèle agréé.
- Cet appareil vous permet d'exploiter des fonctions telles que la lecture image par image, des packages virtuels et audio secondaires, etc. à l'aide de la BD-Vidéo qui prend en charge BONUSVIEW (BD-ROM version 2, profil 1, version 1, 1/Profil Standard définitif). Des fichiers audio et vidéo secondaires peuvent être lus à partir d'un disque compatible avec la fonction image par image. Pour la méthode lecture, référez-vous aux instructions contenues dans le disque.
- L'affichage du contenu à haute définition et la conversion du contenu DVD standard peuvent requérir une entrée compatible avec HDMI ou une entrée DVI compatible avec le HDCP sur votre périphérique d'affichage.
- Certains disques BD-ROM et DVD peuvent limiter l'utilisation de certaines commandes ou fonctions.
- Si vous utilisez une connexion Digital Audio ou HDMI pour la sortie audio de l'unité, la capacité Dolby TrueHD, Dolby Digital Plus et DTS-HD sera limitée à 7.1 canaux.
- Vous pouvez utiliser un périphérique USB pour l'enregistrement de certaines informations associées au disque, y compris le contenu téléchargé en ligne. Le disque que vous utilisez va contrôler la durée de conservation de ces informations.

Télécommande

1 Pour vous aider à démarrer

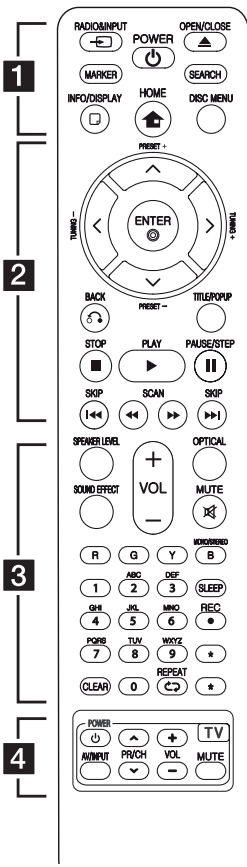

..... **1**

RADIO&INPUT (↺): Change le mode d'entrée.

MARKER: Pour placer un repère durant la lecture.

⏻ (**POWER**): Mettre en marche / en arrêt le lecteur.

⏶ (**OPEN/CLOSE**): Pour ouvrir ou fermer le plateau.

SEARCH: Pour afficher ou quitter le menu de recherche.

INFO/DISPLAY (☐): Pour afficher ou quitter le menu OSD.

HOME (🏠): Pour afficher ou quitter le [Menu d'accueil].

DISC MENU: Pour accéder au menu d'un disque.

..... **2**

PRESET (-/+): Sélection d'une émission radio.

TUNING (-/+): Syntonise la station radio désirée.

⏪ / ⏩ (</> (**gauche/droite/haut/bas**): Pour naviguer les affichages à l'écran.

ENTER (⊙): Confirme la sélection d'un menu.

⏪ / ⏩ (**SKIP**): Pour accéder au chapitre, au fichier ou à la piste précédent(e) ou suivant(e).

..... **3**

SPEAKER LEVEL: Pour régler le volume relatif de l'enceinte souhaitée.

SOUND EFFECT: Pour sélectionner un mode d'effet sonore.

VOL +/-: Pour régler le volume général des enceintes.

OPTICAL: Change le mode d'entrée directement pour l'optique.

MUTE (🔇): Pour couper le son.

Touches de couleur (R, G, Y, B):
- Pour naviguer dans les menus BD-ROM.

MONO/STEREO: Pour sélectionner la réception mono ou stéréo en mode radio FM.

SLEEP: Pour définir un délai après lequel l'appareil se met hors tension automatiquement.

● **REC**: enregistre sur CD audio.

Mise en place des piles

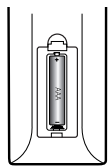

Enlevez le couvercle du compartiment à piles à l'arrière de la télécommande, et insérez une pile (dimension AAA) en respectant la correspondance entre + et -.

BACK (↶): Pour quitter le menu ou reprendre la lecture. L'utilisation de la fonction de reprise de la lecture dépend du disque BD-ROM.

TITLE/POPUP: Pour afficher le menu des titres d'un DVD ou le menu contextuel d'un BD-ROM, lorsqu'ils existent.

■ (**STOP**): Pour arrêter la lecture.

▶ (**PLAY**): Pour lancer la lecture.

⏸ (**PAUSE/STEP**): Pour mettre la lecture en pause.

⏪ / ⏩ (**SCAN**): Effectuer une recherche vers l'arrière ou vers l'avant.

Touches numériques 0-9:
Pour sélectionner des options numérotées dans un menu ou pour saisir des lettres.

CLEAR: Pour supprimer une marque dans le menu SEARCH ou un chiffre lors de la définition du mot de passe.

REPEAT (↻): Permet de répéter une sélection ou une séquence souhaitée.

★: Ce bouton n'est pas disponible.

..... **4**

Touches de commande du téléviseur: voir page 50.

Panneau avant

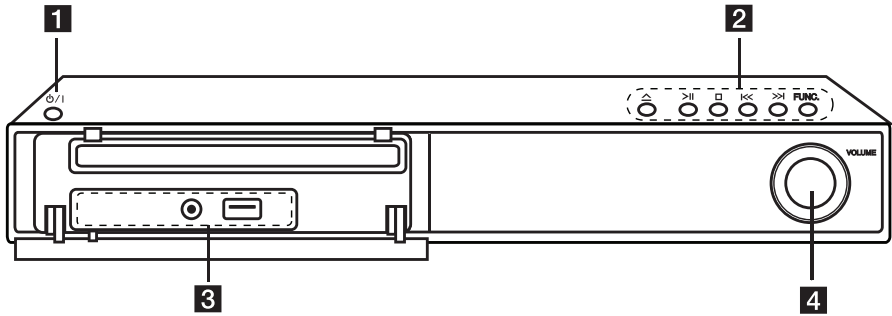

1  (Marche/Arrêt) Bouton

2  (OPEN/CLOSE)

 (PLAY/PAUSE)

 (STOP)

 (SKIP)

FUNC. (Fonction)

Pour changer de source ou de fonction.

3 PORT.IN
Port USB

4 Réglage du volume

Panneau arrière

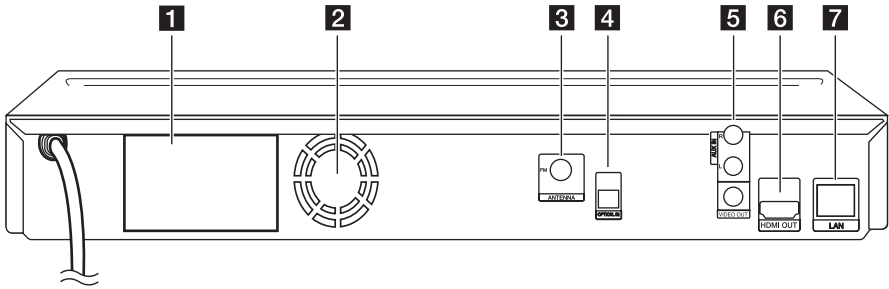

- 1** Prises de connexion des enceintes
- 2** Ventilateur
- 3** Prise d'antenne
- 4** **OPTICAL IN**

- 5** **AUX (R/L) IN/VIDEO OUT**
- 6** **HDMI OUT**
- 7** Port LAN

Installation des enceintes sur leur support

Avant de raccorder les enceintes, installez-les sur leur support. Vérifiez les différents éléments avant d'installer les enceintes.

Préparation

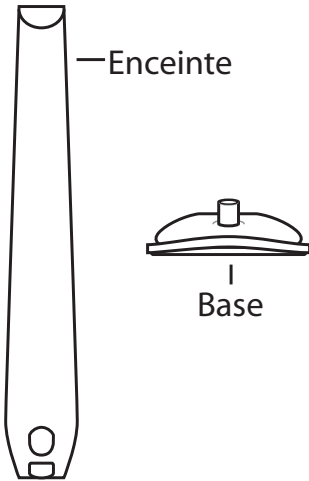

Fixez les enceintes sur leur support à l'aide des vis.

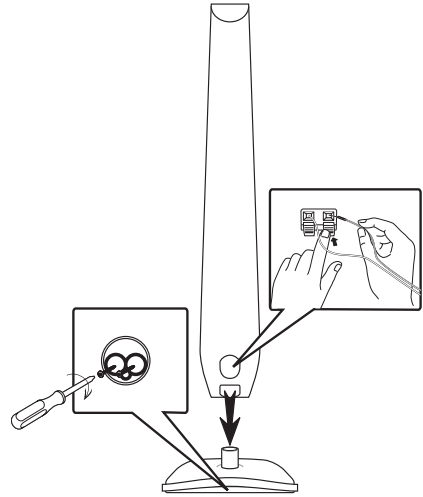

Connexion des enceintes

Raccordement des enceintes à l'appareil

- Connectez les câbles d'enceintes au lecteur.
Les câbles d'enceintes sont identifiés par des codes couleurs. Faites correspondre les codes couleurs des fils avec les enceintes appropriées.
- Raccordez le câble d'enceinte à la borne sur l'enceinte.
 - Assurez vous que le câble marqué en noir aille dans la borne marquée “-” (moins) et que l'autre câble aille dans la borne marquée “+” (plus).

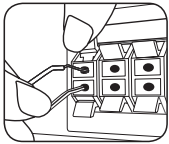

Couleur	Ampli	Position
Gris	Arrière	Arrière droit
Bleu	Arrière	Arrière gauche
Vert	Centrale	Centrale
Orange	Caisson de basses	Toute position avant
Rouge	Avant	Avant droit
Blanc	Avant	Avant gauche

⚠ Attention

- Veillez à ce que les enfants ne mettent pas leurs mains dans les *événements des enceintes.
*Événement d'enceinte : cavité sur le caisson d'enceinte prévu pour des basses puissantes (encart).
- Placez l'enceinte centrale hors de portée des enfants.
Sinon, l'enceinte pourrait être tomber et provoquer des blessures corporelles et/ou des dommages matériels.
- Les enceintes contiennent des pièces magnétiques, et des irrégularités dans les couleurs peuvent se produire dans le tube cathodique écran du téléviseur ou du terminal informatique. Éloignez les amplis de votre écran TV ou de votre PC

Positionner le système

L'illustration ci-dessous montre un exemple d'installation du système de cinéma à domicile. Les illustrations utilisées dans ce guide d'utilisation peuvent différer de votre système et elles ne sont présentées qu'à titre indicatif. Pour obtenir un son surround optimal, toutes les enceintes autres que caisson de basses doivent être placées à la même distance (A) de la position d'écoute.

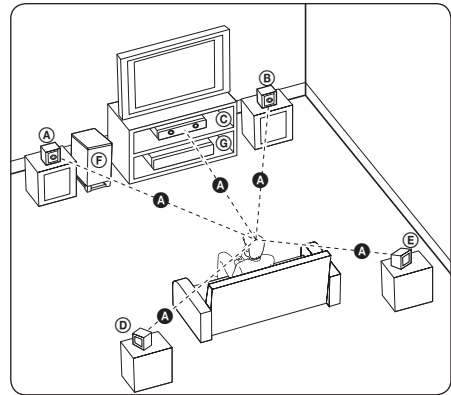

A Enceinte avant gauche (L)

B Enceinte avant droite (R)

Placez les enceintes avant de part et d'autre de l'écran du moniteur ou du téléviseur, et si possible dans l'alignement de la surface de l'écran.

C Enceinte centrale :

Placez l'enceinte centrale au-dessus ou en dessous du moniteur ou de l'écran du téléviseur.

D Enceinte surround gauche (L)

E Enceinte surround (arrière) droite (R) :

Placez ces enceintes derrière la position d'écoute, en les orientant légèrement vers l'intérieur.

F Caisson de basses :

La position du caisson de basses n'est pas essentielle, car les sons graves ne sont pas très directionnels. Néanmoins, il est conseillé de placer le caisson de basses à proximité des enceintes avant. Orientez-le légèrement vers le centre de la pièce afin de réduire les réflexions sur les murs.

G Unité centrale

Raccordements à votre téléviseur

Réalisez un des branchements suivants en fonction des capacités de votre équipement.

- Connexion HDMI (page 18)
- Connexion vidéo (page 19)

! Remarque

- Veuillez vous reporter aux guides d'utilisation de votre téléviseur, magnétoscope, système stéréo ou tout autre dispositif, le cas échéant, afin d'effectuer des connexions appropriées.
- Veillez à ce que l'appareil soit connecté directement au téléviseur. Réglez le téléviseur sur le canal d'entrée vidéo approprié.
- Ne raccordez pas le graveur par l'intermédiaire de votre magnétoscope. L'image DVD risque d'être déformée par le système de protection contre la copie.

Connexion HDMI

Si vous avez un moniteur ou un téléviseur HDMI, vous pouvez le raccorder à ce lecteur à l'aide d'un câble HDMI (Câble HDMI™ haut-débit de Type A avec Ethernet). Reliez la prise HDMI du lecteur à un téléviseur ou écran compatible HDMI.

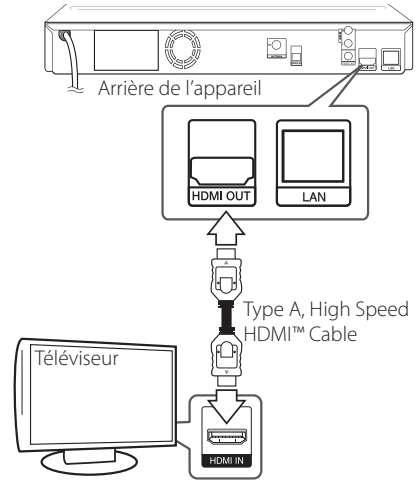

Réglez la source du téléviseur sur HDMI (rapportez-vous au mode d'emploi de votre téléviseur).

Informations supplémentaires sur la connexion HDMI

- Lorsque vous raccordez un dispositif HDMI ou DVI compatible, veillez à vérifier ce qui suit:
 - Essayez d'éteindre l'appareil HDMI/DVI et ce lecteur. Ensuite, rallumez l'appareil HDMI/DVI et laissez-le pendant 30 secondes, puis rallumez le lecteur.
 - L'entrée vidéo du dispositif raccordé est correctement réglée pour cette unité.
 - L'appareil connecté est compatible avec les entrées vidéo 720 x 576p (480p), 1280 x 720p, 1920 x 1080i ou 1920x1080p.
- Il est possible que certains périphériques HDMI ou DVI compatibles HDCP ne fonctionnent pas avec cet appareil.
 - L'image ne s'affichera pas bien avec le dispositif non-HDCP.

! Remarque

- Si un équipement HDMI connecté n'accepte pas le signal de sortie audio de l'appareil, le son au niveau de l'équipement HDMI peut être distordu ou inexistant.
- Lorsque la connexion HDMI est utilisée, vous pouvez modifier la résolution du signal de sortie HDMI. (Consultez la section "Réglage de la résolution", page 19.)
- Sélectionnez le type de sortie vidéo au niveau de la prise HDMI OUT à l'aide de l'option [Rég. couleur HDMI] du menu de configuration [Config.] (voir page 27).
- Modifier la résolution une fois le branchement établi peut provoquer des mauvais fonctionnements. Pour solutionner le problème, éteignez puis rallumez le lecteur.
- Lorsque la connexion HDMI / HDCP n'est pas reconnue, l'écran du téléviseur devient noir. Dans ce cas, vérifiez la connexion HDMI ou débranchez le câble HDMI.
- En cas de bruits parasites ou lignes indésirables à l'écran, vérifiez le câble HDMI (sa longueur ne doit pas dépasser 4,5 m, en général).

Connexion vidéo

Reliez les prises de sortie VIDEO OUT du lecteur avec les prises d'entrées correspondantes de la télévision à l'aide d'un câble vidéo. Vous pouvez entendre le son sortir des enceintes du système.

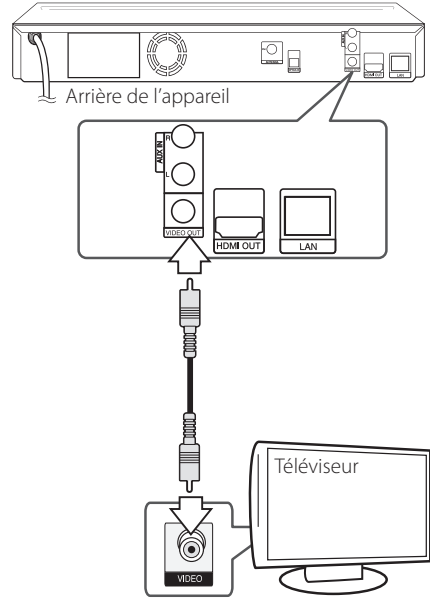

Qu'est-ce que SIMPLINK ?



Si cette unité et une TV LG avec SIMPLINK sont connectées au moyen d'une connexion HDMI, certaines fonctions de cette unité seront commandées depuis la télécommande de la TV.

Fonctions contrôlables depuis une télécommande de TV LG: Lecture, Pause, Recherche, Sauter, Arrêt, Hors tension, etc.

Pour des détails sur la fonction SIMPLINK, consultez le guide du propriétaire de la TV.

Le logo ci-dessus identifie les TV de LG avec fonction SIMPLINK.

! Remarque

Selon le type de disque ou l'état de lecture, certaines fonctions SIMPLINK marcheront différemment à ce que vous espérez ou ne le feront pas.

Réglage de la résolution

L'appareil offre plusieurs résolutions de sortie au niveau des prises HDMI OUT et COMPONENT VIDEO OUT. Vous pouvez modifier la résolution à l'aide du menu de configuration [Config.].

1. Appuyez sur la touche HOME (🏠).
2. Utilisez les touches </> pour sélectionner [Config.], puis appuyez sur ENTER (⊙). Le menu [Config.] apparaît.
3. Utilisez ^ / v pour sélectionner l'option [AFFICHAGE] puis appuyez sur > pour aller au second niveau.
4. Utilisez ^ / v pour sélectionner l'option [Résolution] puis appuyez sur ENTER (⊙) pour aller au troisième niveau.



5. Utilisez \wedge / \vee pour sélectionner la résolution souhaitée puis appuyez sur ENTER (Ⓞ) pour confirmer votre sélection.

! Remarque

- Si votre téléviseur n'accepte pas la résolution que vous avez définie sur l'appareil, vous pouvez régler la résolution sur 480p, en procédant comme suit :
 1. Appuyez sur la touche \blacktriangle pour ouvrir le tiroir disque.
 2. Appuyez sur la touche \blacksquare (STOP) pendant au moins 5 secondes.
- Si vous sélectionnez une résolution manuellement et que vous connectez ensuite la prise HDMI à un téléviseur qui ne reconnaît pas cette résolution, le réglage de la résolution est alors effectué automatiquement (Auto).
- Si vous sélectionnez une résolution non prise en charge par votre téléviseur, un message d'avertissement apparaît. Après avoir changé la résolution, si rien ne s'affiche à l'écran, patientez 20 secondes et la résolution reviendra automatiquement à la valeur précédente.
- Pour la résolution 1080p, le débit numérique de l'écran peut être réglé automatiquement sur 24 Hz ou 60 Hz, selon les capacités et les préférences du téléviseur connecté et le débit numérique du contenu du disque BD-ROM.
- La résolution de la sortie VIDEO OUT est toujours de 576i.

Connexion des antennes

Branchez les antennes FM/AM fournies pour écouter la radio.

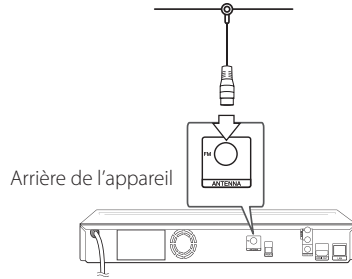

! Remarque

Après avoir raccordé l'antenne filaire FM, placez-la en position la plus horizontale possible. Veillez à ce que l'antenne filaire FM soit bien étendue.

Connexions avec un appareil périphérique externe

Branchement des appareils périphériques (AUX)

Vous pouvez entendre le son d'un appareil périphérique externe via les enceintes de ce système.

Raccordez les sorties audio analogiques de votre équipement externe aux prises d'entrée AUX L/ R (INPUT) de l'unité principale. Puis sélectionnez l'option [AUX] en appuyant sur RADIO&INPUT et ENTER (⊙).

Vous pouvez également utiliser le bouton FUNC. (Fonction) sur le tableau avant pour sélectionner le mode d'entrée.

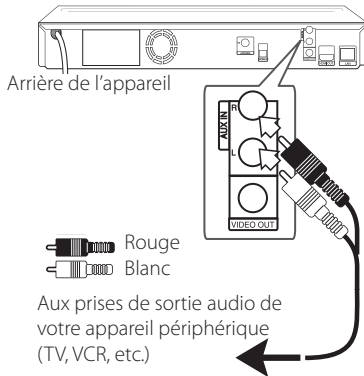

PORT. IN connexion

Vous pouvez entendre le son de votre lecteur audio portable via les enceintes de ce système.

Branchez la prise des écouteurs (ou sortie de ligne) du lecteur audio portable dans la prise PORT.IN sur l'appareil. Puis sélectionnez l'option [PORTABLE] en appuyant sur RADIO&INPUT et ENTER (⊙).

Vous pouvez également utiliser le bouton FUNC. (Fonction) sur le tableau avant pour sélectionner le mode d'entrée.

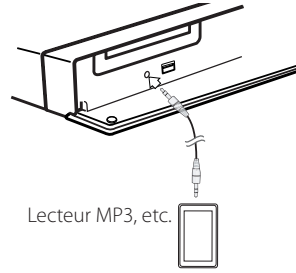

Connexion OPTICAL IN (entrée optique)

Vous pouvez entendre le son de votre appareil périphérique avec connexion optique via les enceintes de ce système.

Branchez la prise de sortie optique de votre appareil périphérique dans la prise OPTICAL IN (entrée optique) de l'unité. Puis sélectionnez l'option [OPTICAL] en appuyant sur RADIO&INPUT et ENTER (⊙). Ou appuyez sur la touche OPTICAL pour sélectionner directement l'entrée optique.

Vous pouvez également utiliser le bouton FUNC. (Fonction) sur le tableau avant pour sélectionner le mode d'entrée.

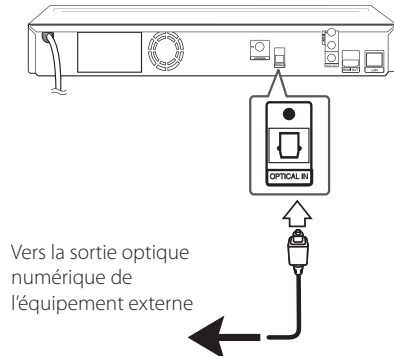

Connexion à votre réseau domestique

Cet appareil peut être connecté à un réseau local (LAN) via la prise LAN située à l'arrière de l'appareil, ou via le module sans fil intégré. La connexion de l'appareil à un réseau domestique à haut débit permet d'accéder à des services tels que des mises à jour de logiciels, BD-Live, ou encore des services de lecture de flux audio/vidéo.

Connexion à un réseau filaire

L'utilisation d'un réseau filaire permet d'obtenir les meilleures performances, car les périphériques sont connectés directement au réseau et ne subissent pas d'interférences radio.

Veillez consulter la documentation fournie avec vos périphériques réseau pour plus d'informations.

Raccordez la prise LAN de l'appareil au port correspondant de votre Routeur (ou Modem-Routeur) à l'aide d'un câble réseau LAN ou Ethernet disponible dans le commerce.

! Remarque

- Au moment de brancher ou débrancher le câble LAN, soutenez la prise et non le fil. S'il s'agit de débrancher, ne tirez pas du câble LAN: débranchez en abaissant le blocage.
- Ne connectez pas un câble de téléphone modulaire au port LAN.
- Étant donné qu'il y a plusieurs configurations de connexion, veuillez suivre les spécifications de votre entreprise de télécommunications ou fournisseur de services Internet.
- Si vous voulez accéder à des contenus à partir des serveurs DLNA, ceux-ci doivent être connectés au même réseau local que ce lecteur via un routeur.

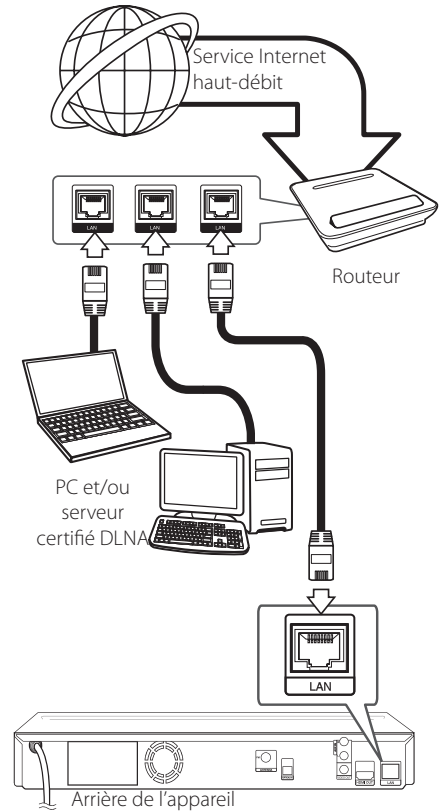

Configuration pour la connexion à un réseau filaire

S'il existe un serveur DHCP sur le réseau local (LAN) auquel l'appareil est relié par une liaison filaire, une adresse IP est automatiquement attribuée à l'appareil. Une fois la connexion matérielle réalisée, certains réseaux domestiques peuvent nécessiter le réglage de certains paramètres réseau. Pour cela, utilisez l'option [RÉSEAU] et suivez les indications ci-après.

Préparation

Avant de configurer les paramètres du réseau filaire, vous devez connecter votre réseau domestique à Internet haut-débit.

1. Sélectionnez l'option [Config. connexion] dans le menu de configuration [Config.], puis appuyez sur ENTER (⏎).

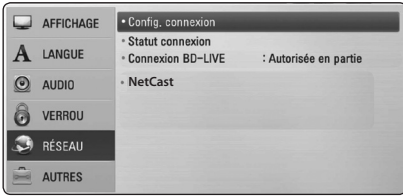

- Le menu [Config. connexion] apparaît à l'écran. Utilisez les touches \wedge / \vee pour sélectionner [Câblé], puis appuyez sur ENTER (⊙).

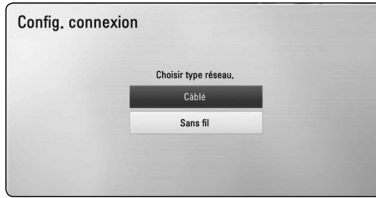

- Utilisez les touches \wedge / \vee / \langle / \rangle pour accéder au mode IP et sélectionnez la valeur [Dynamique] ou [Statique].

Normalement, il suffit de sélectionner [Dynamique] pour attribuer une adresse IP automatiquement.

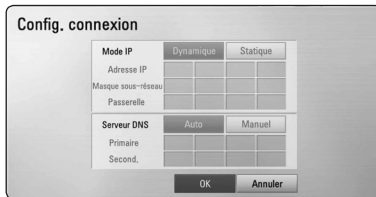

! Remarque

S'il n'existe pas de serveur DHCP sur le réseau ou que vous préféreriez définir l'adresse IP manuellement, sélectionnez [Statique], puis entrez les valeurs nécessaires pour l'adresse IP [Adresse IP], le masque de sous-réseau [Masque sous-réseau], la passerelle [Passerelle] et le serveur DNS [Serveur DNS] à l'aide des touches numérotées \wedge / \vee / \langle / \rangle . En cas d'erreur en cours de saisie, appuyez sur CLEAR pour effacer le chiffre affiché en surbrillance.

- Sélectionnez [OK] et appuyez sur ENTER (⊙) pour appliquer les paramètres réseau.
- L'appareil vous demande alors de tester la connexion réseau. Sélectionnez [OK] et appuyez sur ENTER (⊙) pour terminer la procédure de connexion au réseau.

- Si vous sélectionnez [Test] et que vous appuyez sur ENTER (⊙) à l'étape 5 ci-dessus, le statut de la connexion réseau s'affiche à l'écran. Vous pouvez aussi tester la connexion depuis la fenêtre [Statut connexion] du menu de configuration [Config.].

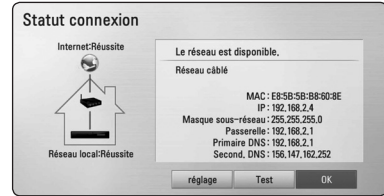

Remarques sur la connexion réseau:

- La plupart des problèmes de connexion réseau rencontrés pendant la configuration peuvent être résolus en redémarrant le routeur ou le modem. Après avoir connecté l'appareil au réseau domestique, mettez hors tension et/ou débranchez le câble d'alimentation du routeur ou le câble du modem. Puis remettez le routeur sous tension et/ou rebranchez le câble d'alimentation et le câble du modem.
- Selon le fournisseur d'accès Internet (FAI), le nombre de périphériques clients qui peuvent être connectés à Internet peut être limité par les conditions du contrat de service. Pour plus d'informations, contactez votre FAI.
- Notre entreprise dégage toute responsabilité en cas de mauvais fonctionnement de l'appareil et/ou de la fonction de connexion à Internet causés par des problèmes de communication liés à votre connexion Internet haut-débit, ou d'autres périphériques connectés.
- Les fonctions des disques BD-ROM accessibles via la fonction de connexion Internet ne sont pas créées ni fournies par notre entreprise, et notre entreprise dégage toute responsabilité en cas de problème de dysfonctionnement ou de disponibilité. Certains contenus liés aux disques et disponibles via la connexion Internet peuvent ne pas être compatibles avec l'appareil. En cas de questions concernant ces contenus, veuillez contacter le producteur du disque concerné.
- Certains contenus Internet peuvent nécessiter une connexion au débit supérieur.

- Même lorsque l'appareil est correctement configuré et connecté, il est possible que certains contenus Internet ne fonctionnent pas correctement, en raison d'encombrements sur Internet, de la qualité ou du débit de votre service Internet, ou de problèmes au niveau du fournisseur de contenu.
- Certaines opérations de connexion à Internet peuvent ne pas être disponibles en raison de restrictions imposées par votre Fournisseur d'Accès à Internet (FAI) pour votre connexion haut-débit.
- Tous les frais facturés par votre FAI, y compris et sans s'y limiter, les frais de connexion, sont à votre charge et sous votre responsabilité.
- La connexion de l'appareil à un réseau filaire nécessite un port LAN 10 Base-T ou 100 Base-TX. Si votre service Internet ne permet pas une telle connexion, vous ne pourrez pas connecter cet appareil.
- Pour bénéficier du service xDSL, vous devez utiliser un routeur.
- L'utilisation du service DSL nécessite un modem DSL et un câble modem est nécessaire pour le service modem par câble. Selon la méthode d'accès et les conditions de votre contrat d'abonné auprès de votre FAI, vous ne pourrez peut-être pas utiliser la fonction de connexion Internet de cet appareil, ou il le nombre de périphériques connectés simultanément peut être limité. (Si votre FAI limite le nombre de périphériques connectés à une unité, l'appareil peut ne pas être autorisé à se connecter lorsqu'un ordinateur est déjà connecté.)
- L'utilisation d'un "routeur" peut ne pas être autorisée, ou son utilisation peut être limitée, selon les conditions et les limitations contractuelles de votre FAI. Pour plus d'informations, contactez directement votre FAI.

Connexion d'un périphérique USB

Cet appareil peut lire des fichiers audio, vidéo, des images et des photos enregistrés sur un périphérique USB.

Lecture de contenu enregistré sur un périphérique USB

1. Branchez le connecteur d'un périphérique USB à la prise USB de l'appareil, en poussant à fond.

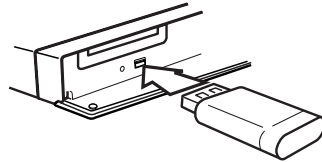

Lorsque vous connectez un périphérique USB contenant un ou plusieurs fichiers audio/musique à l'appareil, ce dernier commence la lecture automatiquement. Dans le cas où le périphérique USB contient différents types de fichier, un menu permettant de sélectionner le type de fichier souhaité apparaît.

La reconnaissance ou le chargement du contenu peut prendre plusieurs minutes, selon le nombre et la taille des fichiers présents sur le périphérique de stockage USB. Pour abandonner la reconnaissance ou le chargement, appuyez sur ENTER (⏏) lorsque l'option [Annuler] est sélectionnée.

2. Appuyez sur la touche HOME (🏠).
3. Sélectionnez l'option [Film], [Photo] ou [Musique] à l'aide des touches </>, puis appuyez sur ENTER (⏏).
4. Sélectionnez l'option [USB] à l'aide des touches </>, puis appuyez sur ENTER (⏏).

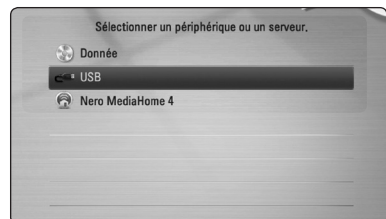

5. Sélectionnez un fichier à l'aide des touches **^/V/</>**, puis appuyez sur **PLAY** ou **ENTER** (**⊙**) pour lire le fichier.
6. Pour débrancher un périphérique USB, procédez avec précaution.

! Remarque

- Ce lecteur prend en charge la mémoire flash USB/le disque dur externe formaté en FAT16, FAT32 et NTFS lors de l'accès aux fichiers (musique, photo, vidéo). Toutefois, pour BD-Live et l'extraction du CD, seuls les formats FAT16 et FAT32 sont pris en charge. Pour utiliser les fonctions BD-Live et l'extraction/extraction de CD audio, utilisez une clé USB à mémoire flash ou un disque dur externe USB au format FAT16 ou FAT32.
- Le périphérique USB peut être utilisé pour stocker des informations et profiter des fonctions des disques BD-Live sur Internet.
- Cet appareil peut prendre jusqu'à 8 partitions du périphérique USB en charge.
- Ne débranchez pas le périphérique USB pendant le fonctionnement (lecture, etc.).
- L'appareil ne prend pas en charge les périphériques USB qui nécessitent l'installation d'un programme supplémentaire lorsqu'ils sont connectés à un ordinateur.
- Périphérique USB : périphérique USB compatible USB 1.1 et USB 2.0.
- Les fichiers audio, vidéo et image/photo peuvent être lus. Pour plus d'informations sur les commandes relatives aux fichiers, reportez-vous aux pages correspondantes de ce manuel.
- Pour éviter la perte de données, il est recommandé d'effectuer une sauvegarde régulièrement.
- Il est possible que le périphérique USB ne soit pas reconnu si vous le connectez via un câble prolongateur USB, un concentrateur USB ou un adaptateur multiple (pour carte mémoire).
- Certains périphériques USB peuvent ne pas fonctionner avec cet appareil.
- Les appareils photo numériques et les téléphones portables ne sont pas pris en charge.
- Le port USB ne peut pas être connecté à un ordinateur. L'appareil ne peut pas être utilisé comme périphérique de stockage.

Réglages des paramètres

Réglage des paramètres de configuration

Vous pouvez modifier les paramètres de configuration de l'appareil via le menu [Config.].

1. Appuyez sur la touche HOME (🏠).

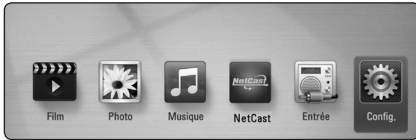

2. Utilisez les touches </> pour sélectionner [Config.], puis appuyez sur ENTER (⊙). Le menu [Config.] apparaît.



3. Utilisez les touches ^ / v pour sélectionner la première option de configuration, puis appuyez sur la touche > pour accéder au deuxième niveau.



4. Utilisez les touches ^ / v pour sélectionner une option de deuxième niveau, puis appuyez sur la touche ENTER (⊙) pour accéder au troisième niveau.

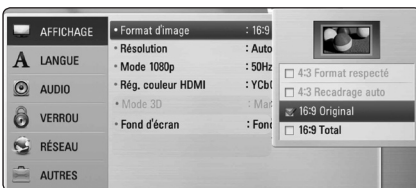

5. Utilisez les touches ^ / v pour sélectionner la valeur souhaitée, puis appuyez sur ENTER (⊙) pour confirmer votre choix.

Menu [AFFICHAGE]

Format d'image

Sélectionnez un format d'image approprié à votre téléviseur.

[4:3 Format respecté]

A sélectionner si une TV standard 4:3 est connectée. Affiche des images théâtrales avec des barres noires au-dessus et au-dessous de l'image.

[4:3 Recadrage auto]

A sélectionner si une TV standard 4:3 est connectée. Affiche des images découpées de façon à utiliser tout l'écran. Les deux côtés de l'image sont découpés.

[16:9 Original]

Sélectionnez cette option lorsqu'un téléviseur grand écran 16:9 est connecté. L'image 4:3 est affichée en conservant son format 4:3 d'origine, et des barres noires apparaissent sur les côtés gauche et droit.

[16:9 Total]

Sélectionnez cette option lorsqu'un téléviseur grand écran 16:9 est connecté. L'image 4:3 est étirée horizontalement (proportion linéaire) pour occuper toute la largeur de l'écran.

! Remarque

Lorsque la résolution est réglée sur une valeur supérieure à 720p, il n'est pas possible de sélectionner le format d'image [4:3 Format respecté] et [4:3 Recadrage auto].

Résolution

Cette option permet de régler la résolution de sortie du signal vidéo en composante et du signal vidéo HDMI. Pour plus d'informations au sujet de la résolution, reportez-vous aux pages 19.

[Auto]

Lorsque la prise HDMI OUT est connectée à un téléviseur fournissant des informations d'affichage (EDID), la résolution la mieux adaptée est sélectionnée automatiquement en fonction du téléviseur.

[1080p]

Émet 1080 lignes en mode vidéo progressif.

[1080i]

Émet 1080 lignes de vidéo entrelacées.

[720p]

Émet 720 lignes of vidéo progressive.

[480p]

Émet 480 lignes de vidéo progressive.

[480i]

Émet 480 lignes de vidéo entrelacées.

Mode 1080p

Lorsque la résolution est réglée sur 1080p, sélectionnez [24 Hz] pour lire des présentations ou des films (1080p/24 Hz) sur un écran équipé d'une connexion HDMI et compatible avec une entrée 1080p/24 Hz.

! Remarque

- Lorsque vous sélectionnez l'option [24 Hz], il est possible que vous observiez des déformations de l'image lorsque la source alterne entre vidéo et film. Dans ce cas, sélectionnez l'option [60 Hz].
- Même lorsque [Mode 1080p] est défini sur [24 Hz], si votre téléviseur n'est pas compatible avec 1080p/24 Hz, la fréquence d'image réelle de la sortie vidéo sera égale à 60 Hz pour correspondre au format de la source vidéo.

Rég. couleur HDMI

Sélectionnez le type de sortie pour la prise HDMI OUT. Pour ce réglage, veuillez consulter le guide d'utilisation de votre périphérique d'affichage.

[YCbCr]

Sélectionnez cette option pour la connexion à un périphérique d'affichage HDMI.

[RGB]

Sélectionnez cette option pour la connexion à un périphérique d'affichage DVI.

Mode 3D

Sélectionner le type mode de sortie pour la lecture de disque Blu-ray 3D.

[Arrêt]

La lecture du disque Blu-ray sera effectuée en mode 2D comme une lecture normale de disque BD-ROM.

[Marche]

La lecture d'un disque Blu-ray 3D va s'effectuer en mode 3D.

Fond d'écran

Permet de changer l'arrière-plan de l'écran initial.

Menu [LANGUE]

Affichage Menu

Pour sélectionner la langue du menu [Config.] et des informations affichées à l'écran (OSD).

Menu disque/Audio/Sous-titres

Sélectionnez la langue de votre choix pour les pistes audio (disque audio), sous-titres et le menu disque.

[Original]

Signifie la langue d'enregistrement original du disque.

[Autre]

Appuyez sur ENTER (Ⓞ) pour choisir une autre langue. Utilisez les touches numérotées puis appuyez sur ENTER (Ⓞ) pour entrer le nombre à quatre chiffres indiqué dans la liste des codes de langue, selon la langue souhaitée (voir page 55).

[Arrêt] (Sous-titrage des disques uniquement)

Désactive les sous-titres.

! Remarque

Selon le disque, il est possible que votre langue ne soit pas disponible.

Menu [AUDIO]

Réglages enceintes

Pour obtenir une qualité de son optimale, utilisez la fonction de configuration des enceintes pour définir le niveau relatif des enceintes connectées et leur distance de la position d'écoute. Utilisez la fonction de test pour ajuster les enceintes au même volume.

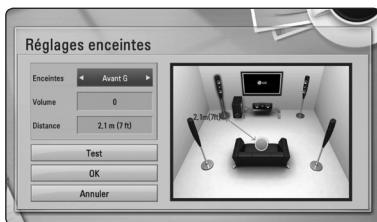

[Enceintes]

Sélectionnez les enceintes que vous souhaitez configurer.

[Volume]

Réglez le volume de sortie de chaque enceinte.

[Distance]

Réglez la distance entre chaque enceinte et la position d'écoute.

[Test/ Arrêt test son]

Les enceintes émettent un signal sonore de test.

[OK]

Confirmer les paramètres.

[Annuler]

Annuler les paramètres.

HD AV Sync

Un décalage entre l'image et le son peut parfois se produire avec les téléviseurs numériques. Dans ce cas, vous pouvez résoudre le problème en ajoutant un délai au niveau du son, de sorte qu'il soit synchronisé avec l'image. Cette fonction est appelée HD AV Sync. Utilisez **▲ ▼** pour naviguer de haut en bas du minuteur, que vous pouvez régler de 0 à 300 ms.

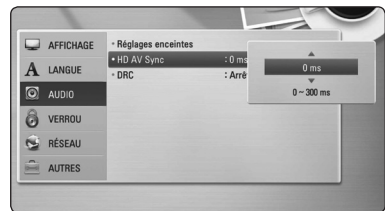

DRC (Contrôle d'Écart Dynamique)

Cette fonction vous permet d'écouter un film en diminuant le volume sans perdre en clarté sonore.

[Arrêt]

Désactive cette fonction.

[Marche]

Comprime la gamme dynamique de la sortie audio Dolby Digital, Dolby Digital Plus ou Dolby TrueHD.

[Auto]

La gamme dynamique de la sortie audio Dolby TrueHD est spécifiée automatiquement.

Quant à la gamme dynamique des sorties audio Dolby Digital et Dolby Digital Plus, son fonctionnement est le même que dans le mode [Marche].

! Remarque

La fonction DRC peut être modifiée uniquement lorsqu'aucun disque ne se trouve dans l'appareil, ou lorsque l'appareil est en mode arrêt.

Menu [VERROU]

La fonction [VERROU] affecte uniquement la lecture de contenus BD-ROM et DVD.

Pour accéder à une fonction des paramètres [VERROU], vous devez entrer le mot de passe à 4 chiffres que vous avez défini auparavant. Si vous n'avez pas encore défini votre mot de passe, vous y serez alors invité(e). Entrez en mot de passe à quatre chiffres et entrez-le de nouveau pour confirmer, puis appuyez sur ENTER (⊙) pour le valider.

Mot de passe

Vous pouvez créer un mot de passe et le modifier.

[Sans]

Entrez un mot de passe à quatre chiffres et entrez-le de nouveau pour confirmer, puis appuyez sur ENTER (⊙) pour le valider.

[Modifier]

Entrez le mot de passe actuel et appuyez sur ENTER (⊙). Entrez un mot de passe à quatre chiffres et entrez-le de nouveau pour confirmer, puis appuyez sur ENTER (⊙) pour le valider.

Si vous oubliez votre mot de passe

Si vous oubliez votre mot de passe, vous pouvez l'effacer en respectant les indications suivantes:

1. Enlevez tous les disques du lecteur.
2. Dans le menu [Config.], sélectionnez [Mot de passe].
3. Entrez le code "210499" à l'aide des touches numérotées. Le mot de passe est effacé.

! Remarque

Si vous faites une erreur avant d'appuyer sur ENTER (⊙), appuyez sur CLEAR pour effacer. Puis entrez le mot de passe correct.

Contrôle parental DVD

Cette fonction permet d'interdire la lecture de DVD classifiés en fonction de leur contenu. (Tous les disques ne sont pas classifiés.)

[Notation 1-8]

La classification (1) comporte le plus de restrictions et la classification (8) en comporte le moins.

[Déverrouillage]

La sélection de la fonction Débloque [Déverrouillage] désactive le contrôle parental et permet l'écoute intégrale du disque.

Contrôle parental BD

Définit un âge limite pour la lecture du BD-ROM. Utilisez des boutons numériques pour entrer un âge limite pour la visualisation du BD-ROM.

[255]

Tous les BD-ROM sont lus.

[0-254]

Interdit la lecture des BD-ROM selon les classements inscrits.

! Remarque

La [Contrôle parental BD] s'applique seulement au Disque Blu-ray incluant la Commande Notation avancée.

Indicatif régional

Introduisez le code de la zone aux standards utilisés pour classer le disque vidéo DVD, selon la liste de la page 54.

Menu [RÉSEAU]

Les paramètres [RÉSEAU] sont nécessaires pour utiliser des fonctions telles que la mise à jour de logiciel, BD-Live ou d'autres fonctions disponibles en ligne.

Config. connexion

Si votre environnement de réseau domestique est prêt pour la connexion de l'appareil, celui-ci doit être configuré pour la connexion réseau filaire ou sans fil afin de pouvoir communiquer sur le réseau. (Voir "Connexion à votre réseau domestique", pages 22.)

Statut connexion

Pour vérifier le statut du réseau sur l'appareil, sélectionnez l'option [Statut connexion] et appuyez sur ENTER (⊙) pour vérifier si la connexion au réseau et à Internet est bien effectuée.

Connexion BD-LIVE

Vous pouvez restreindre l'accès Internet pour les fonctions BD-Live.

[Autorisée]

L'accès Internet est autorisé pour tous les contenus BD-Live.

[Autorisée en partie]

L'accès Internet est autorisé uniquement pour les contenus BD-Live comportant un certificat de propriétaire de contenu. L'accès Internet et les fonctions en ligne AAC3 sont interdites pour tous les contenus BD-Live ne possédant pas de certificat.

[Interdite]

L'accès Internet est interdit pour tous les contenus BD-Live.

NetCast

[Sélectionnez votre pays]

Vous permet de sélectionner votre région pour afficher des services et des contenus appropriés sur la fonctionnalité [NetCast].

Menu [AUTRES]

DivX® VOD

À PROPOS DE DIVX : DivX® est un format vidéo numérique créé par DivX, Inc. Cet appareil est certifié DivX et il peut lire les vidéos au format DivX. Pour plus d'informations et pour trouver des logiciels permettant de convertir vos fichiers en vidéos DivX, visitez le site Web : www.divx.com

A PROPOS DE LA VIDEO DIVX SUR DEMANDE Cet appareil certifié DivX® doit être enregistré pour lire les fichiers DivX Vidéo sur Demande (VOD). Pour générer le code d'inscription, localisez la section DivX VOD dans le menu de configuration de l'appareil. Visitez vod.divx.com pour plus d'informations sur la procédure d'enregistrement. Pour générer le code d'inscription, localisez la section DivX VOD dans le menu de configuration de l'appareil. Visitez vod.divx.com pour plus d'informations sur la procédure d'enregistrement.

[Enregistrer]

Pour afficher le code d'enregistrement de votre appareil.

[Annuler l'enregistrement]

Pour désactiver l'enregistrement de votre appareil et afficher le code de désactivation.

! Remarque

Toutes les vidéos téléchargées à partir de DivX® VOD avec le code d'enregistrement de l'appareil peuvent seulement être lues sur le même appareil.

Extinction auto

Un économiseur d'écran s'affiche si vous laissez le lecteur en mode ARRÊT durant environ 5 minutes. Si vous réglez cette option sur [Marche], l'unité s'éteint automatiquement 25 minutes après l'affichage de l'économiseur d'écran. Réglez cette option sur [Arrêt] pour laisser l'affichage de l'économiseur d'écran activé tant que vous n'utilisez pas l'appareil.

Initialiser

[Réglages d'usine]

Il est possible de réinitialiser l'appareil à ses réglages d'origine (sortie d'usine).

[Effacer stockage BD]

Initialise le contenu du Disque Blu-Ray à partir de la clé USB connectée.

! Remarque

Si vous utilisez l'option [Réglages d'usine] pour réinitialiser le lecteur sur les paramètres par défaut, vous devez redéfinir toutes les activations des services en ligne et tous les paramètres réseau.

Logiciel

[Information]

Pour afficher les informations de version du logiciel installé.

[Mise à jour]

Vous pouvez mettre à jour le logiciel de l'appareil en connectant celui-ci directement au serveur de mise à jour (voir pages 51).

Avertissement

Appuyez sur ENTER (⊙) pour afficher l'avis de non responsabilité sur le Service réseau.

Effets sonores

Ce système vous permet de choisir un effet sonore selon vos préférences. Appuyez sur SOUND EFFECT à plusieurs reprises jusqu'à ce que le mode souhaité apparaisse sur le panneau d'affichage avant ou l'écran de votre téléviseur. Les éléments affichés de l'égaliseur peuvent être différents selon les sources et effets sonores.

[Natural Plus]: Permet de restituer le son avec réalisme, de manière comparable au son à 5.1 canaux.

[Natural]: Pour obtenir un son confortable et naturel.

[Bypass]: Selon la technique utilisée à l'enregistrement, l'appareil divise le signal source en

signaux audio surround multicanaux.

[Bass Blast]: Renforce les sons graves émis au niveau des enceintes avant gauche et droite et du caisson de basses.

[Up Scaler]: Pour améliorer le rendu de la musique compressée (fichiers MP3 ou autres). Cet effet est disponible uniquement pour les sources à 2 canaux.

[Loudness]: Améliore les graves et les aigus.

[User EQ]: Vous pouvez régler le son en augmentant ou en baissant le niveau d'une fréquence spécifique.

Paramétrer le [User EQ]



1. Utilisez \wedge / \vee pour sélectionner la fréquence désirée.
2. Utilisez $</>$ pour sélectionner le niveau souhaité.

Sélectionnez l'option [Annuler] puis appuyez sur ENTER (⊙) pour annuler le paramétrage. Sélectionnez l'option [Réinitialiser] puis appuyez sur ENTER (⊙) pour remettre tous les réglages à zéro.

[Clear Voice]: Améliore le rendu de la voix, en l'éclaircissant.

[Virtual]: Produit un son plus dynamique en renforçant le canal central.

[Game]: Enrichit les sons virtuels des jeux vidéo.

[Night]: Pratique pour regarder des films tard la nuit à bas volume.

Lecture normale

Utilisation du menu [ACCUEIL]

Le menu d'accueil s'affiche lorsque vous appuyez sur HOME (🏠). Utilisez $\wedge / \vee / \langle / \rangle$ pour sélectionner une catégorie et appuyez sur ENTER (⊙).

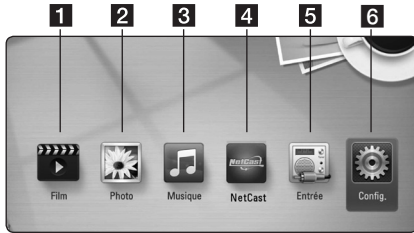

1	[Film] - permet de lire des contenus vidéo.
2	[Photo] - permet de lire des photos.
3	[Musique] - permet de lire des fichiers audio.
4	[NetCast] - Affiche l'écran NetCast Home.
5	[Entrée] - Change le mode d'entrée.
6	[Config.] - permet d'ajuster les paramètres du système.

Lecture de disques

BD DVD ACD

- Appuyez sur la touche \blacktriangle (OPEN/CLOSE) et placez un disque sur le tiroir disque.
- Appuyez sur \blacktriangle (OPEN/CLOSE) pour refermer le tiroir disque.
Pour la plupart des disques CD audio, BD-ROM et DVD-ROM, la lecture commence automatiquement.
- Appuyez sur la touche HOME (🏠).
- Sélectionnez l'option [Film] ou [Musique] à l'aide des touches \langle / \rangle , puis appuyez sur ENTER (⊙).
- Sélectionnez l'option [BD], [DVD], [VR] ou [Audio] à l'aide de \wedge / \vee , et appuyez sur ENTER (⊙).

! Remarque

- Les fonctions de lecture décrites dans ce guide ne sont pas toujours disponibles pour tous les fichiers et supports. Certaines fonctions peuvent être limitées par différents facteurs.
- Selon les titres BD-ROM, la connexion d'un périphérique USB peut être nécessaire pour lire correctement le contenu.
- Il se peut que les disques DVD-VR non finalisés ne soient pas lus par l'appareil.
- Certains disques DVD-VR gravés par les enregistreurs DVD numériques utilisent la technologie de protection des données CPRM. Cet appareil ne prend pas en charge ce type de disque.

Lecture d'un fichier sur un périphérique USB/disque

MOVIE MUSIC PHOTO

Ce lecteur peut lire des vidéos, des fichiers audio et des photos sauvegardés dans un serveur DLNA à travers votre réseau local.

- Insérez un disque de données dans le tiroir à disque ou connectez un périphérique USB. (Lors de la connexion du dispositif USB, le menu option USB s'affiche pour sélectionner [Film], [Photo] ou [Musique].)
- Sélectionnez l'option [Film], [Photo] ou [Musique] à l'aide des touches \langle / \rangle , puis appuyez sur ENTER (⊙).
- Sélectionnez l'option [Date] ou [USB] à l'aide des touches \langle / \rangle , puis appuyez sur ENTER (⊙).
- Sélectionnez un fichier à l'aide des touches $\wedge / \vee / \langle / \rangle$, puis appuyez sur \blacktriangleright (PLAY) ou ENTER (⊙) pour lire le fichier.

Lecture d'un disque Blu-ray 3D

BD

Ce lecteur peut lire les disques Blu-ray 3D avec des vidéos séparées pour l'œil gauche et pour l'œil droit.

Préparation

Pour une lecture de titre Blu-ray en mode 3D stéréoscopique, il faut :

- Vérifiez si votre téléviseur est compatible 3D et possède une ou plusieurs entrées HDMI 1.4.
- Portez des lunettes 3D pour profiter du réalisme 3D, si nécessaire.
- Vérifier si le disque BD-ROM est un disque Blu-ray 3D ou non.
- Connectez un câble HDMI (Type A, Câble HDMI™ haute vitesse) entre la sortie HDMI du lecteur et l'entrée HDMI du téléviseur.

1. Appuyer sur HOME (🏠) et régler l'option [Mode 3D] dans le menu [Config.] sur [Marche] (page 27).
2. Appuyer sur ▲ (OPEN/CLOSE) et placer le disque dans le tiroir du lecteur.
3. Appuyer sur ▲ (OPEN/CLOSE) pour fermer le tiroir du lecteur.
La lecture commence automatiquement.
4. Se référer au manuel d'utilisateur du téléviseur 3D pour plus d'informations.

Il sera peut être nécessaire d'ajuster les paramètres d'affichage et de focale du téléviseur pour améliorer les effets 3D.

⚠ Attention

- Regarder des images en 3D durant une période prolongée peut provoquer étourdissements et fatigue.
- Regarder un film en 3D n'est pas recommandé aux personnes handicapées, aux enfants et aux femmes enceintes.
- Si vous avez des maux de tête, ressentez de la fatigue ou des vertiges pendant que vous regardez un contenu 3D, nous vous recommandons grandement d'arrêter la lecture et de vous reposer jusqu'à ce que vous sentiez mieux.

Utilisation de BD-Live™

BD

La BD-Video compatible avec BD-Live (BD-ROM version 2 Profil 2) qui comporte une fonction d'extension du réseau vous permet de bénéficier davantage de fonctions notamment le téléchargement des séquences de nouveaux films en connectant cet appareil sur Internet.

1. Vérifiez la connexion et les paramètres réseau (pages 22).
2. Connectez un périphérique de stockage USB à la prise USB sur le panneau frontal de l'appareil.
Il est nécessaire de connecter un périphérique de stockage USB pour pouvoir télécharger des contenus additionnels (bonus).
3. Appuyez sur la touche HOME (🏠) et réglez l'option [Connexion BD-LIVE] du menu [Config.] (page 30).

Selon le disque, la fonction BD-Live peut ne pas fonctionner lorsque l'option [Connexion BD-LIVE] est réglée sur [Autorisée en partie].

4. Insérez un disque BD-ROM équipé de la fonction BD-Live.

La procédure d'utilisation varie selon le disque. Reportez-vous aux instructions fournies avec le disque.

⚠ Attention

Ne retirez pas le périphérique USB connecté pendant le téléchargement du contenu ou tant qu'un disque Blu-ray se trouve encore sur le plateau de chargement de disque. Dans le cas contraire, ceci pourrait endommager le périphérique USB connecté et les fonctions BD-Live pourraient ne plus fonctionner correctement avec le périphérique USB endommagé. Dans le cas où la clé mémoire flash USB a été endommagée à la suite d'une telle action, vous pouvez essayer de la reformater sur votre ordinateur afin de pouvoir l'utiliser de nouveau sur cet appareil.

ⓘ Remarque

- L'accès à certains contenus de BD-Live peut être limité sur certains territoires par décision propre du fournisseur de contenu.
- Le téléchargement de contenu BD-Live peut demander plusieurs minutes avant d'être disponible pour la lecture.

Lecture d'un fichier sur un serveur du réseau

MOVIE **MUSIC** **PHOTO**

Ce lecteur peut lire des films, des fichiers de musique et des photos sauvegardés dans un PC ou un serveur DLNA à travers votre réseau local.

1. Vérifiez la connexion et les paramètres réseau (pages 22).
2. Appuyez sur la touche HOME (🏠).
3. Sélectionnez l'option [Film], [Photo] ou [Musique] à l'aide des touches </>, puis appuyez sur ENTER (Ⓞ).
4. Sélectionnez le serveur multimédia DLNA ou un dossier partagé à partir d'une liste de votre PC à l'aide ^/v, puis, appuyez sur ENTER (Ⓞ).

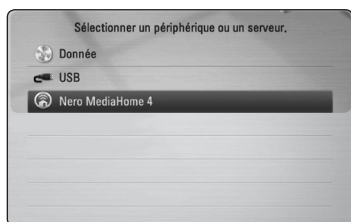

Si vous voulez analyser une seconde fois le serveur multimédia disponible, appuyez sur le bouton (G) vert.

5. Sélectionnez un fichier en utilisant ^/v/</>, puis appuyez sur ENTER (Ⓞ) pour lire le fichier.

! Remarque

- Les exigences relatives au fichier sont décrites à la page 10.
- La vignette des fichiers illisibles peut être affichée, mais ces fichiers ne peuvent être lus sur ce lecteur.
- Le nom du fichier avec sous-titre et le nom du film doivent être identiques et localisés dans le même dossier.
- L'état de votre réseau local peut avoir une incidence sur la qualité de la lecture et du rendement.
- Des problèmes de connexion peuvent survenir selon l'environnement de votre PC.

Opérations de base pour le contenu vidéo et audio

Pour arrêter la lecture

Appuyez sur ■ (STOP) en mode lecture.

Pour suspendre la lecture

Appuyez sur || (PAUSE) en mode lecture.
Appuyez sur ► (PLAY) pour continuer la lecture.

Pour utiliser la lecture image-par-image (Video)

Appuyez sur la touche || (PAUSE) en cours de lecture d'un film.
Appuyez de manière répétée sur || (PAUSE) pour passer en lecture image par image.

Pour faire une recherche rapide en avant ou en arrière

Appuyez sur ◀◀ ou ▶▶ pendant la lecture pour passer en lecture rapide vers l'avant ou vers l'arrière.
Pour changer la vitesse de lecture rapide, appuyez ensuite de manière répétée sur ◀◀ ou ▶▶.

Pour lire au ralenti (Video)

Pour lire un contenu vidéo au ralenti, mettez la lecture en pause puis appuyez plusieurs fois sur la touche ▶▶ pour sélectionner différentes vitesses de ralenti.

Pour sauter au fichier/chapitre/piste précédent ou suivant

Pendant la lecture, appuyez sur ◀◀◀ ou ▶▶▶ pour passer au chapitre/piste suivant ou pour retourner au début du chapitre actuel.

Appuyez sur ◀◀◀ deux fois et brièvement pour revenir au chapitre/piste antérieur.

Dans le menu liste des fichiers du serveur, plusieurs types de contenus peuvent être disponibles dans un dossier. Dans ce cas, appuyez sur ◀◀◀ ou ▶▶▶ pour accéder au contenu suivant ou précédent appartenant au même type.

Opérations de base pour les photos

Pour activer le diaporama

Appuyez sur ► (PLAY) pour démarrer le diaporama.

Pour arrêter le diaporama

Appuyez sur ■ (STOP) en mode diaporama.

Pour suspendre le diaporama

Appuyez sur || (PAUSE) en mode diaporama.
Appuyez sur ► (PLAY) pour redémarrer le diaporama.

Pour accéder à la photo suivante/précédente

Lors de l'affichage d'une photo en plein écran, appuyez sur < ou > pour accéder à la photo suivante ou précédente.

Utilisation du menu du disque

BD DVD AVCHD

Pour afficher le menu du disque

La fenêtre du menu peut d'abord s'afficher après le chargement d'un disque qui comporte un menu. Si vous voulez afficher le menu du disque pendant la lecture, appuyez sur le DISC MENU.

Utilisez les boutons ▲/▼/◀/▶ pour explorer les éléments du menu.

Pour afficher le menu contextuel

Certains disques BD-ROM contiennent un menu contextuel qui s'affiche en mode lecture.

Appuyez sur TITLE/POPUP en mode lecture, et utilisez les boutons ▲/▼/◀/▶ pour explorer les éléments du menu.

Reprise de la lecture

BD DVD AVCHD MOVIE ACD
MUSIC

L'appareil mémorise le point où vous avez appuyé sur la touche **■** (STOP), selon le disque.

Si l'indication "II ■ (Resume Stop)" (Reprise/Arrêt) apparaît brièvement à l'écran, appuyez sur la touche **▶** (PLAY) pour reprendre la lecture (à partir de l'endroit où vous l'aviez arrêtée).

Si vous appuyez deux fois sur la touche **■** (STOP) ou si vous retirez le disque de l'appareil, l'indication "■ (Complete Stop) (Arrêt complet)" apparaît à l'écran.

L'appareil effacera alors le point de reprise qu'il avait mémorisé.

! Remarque

- Le point de reprise peut être effacé lorsqu'une touche est activée. (par exemple; **⏻** (POWER), **▲** (OPEN/CLOSE), etc).
- La fonction de reprise de la lecture n'est pas disponible pour les disques BD-Vidéo avec BD-J.
- Si vous appuyez une fois sur la touche **■** (STOP) en cours de lecture d'un titre BD-ROM interactif, l'appareil passe en mode d'arrêt complet.

CD/Fichiers audio

⏮ A-B – La partie sélectionnée est lue en boucle. (CD audio uniquement)

⏮ Track – La piste ou le fichier en cours est lu en boucle.

⏮ All – Tous les fichiers ou pistes sont lus en boucle.

⏮ ⏮ All – Tous les fichiers ou pistes sont lus en boucle et en ordre aléatoire.

⏮ ⏮ – Les fichiers ou pistes sont lus en ordre aléatoire.

Pour revenir en mode de lecture normale, appuyez sur CLEAR.

! Remarque

- Le fait d'appuyer une fois sur la touche **▶▶** en cours de lecture répétée d'un chapitre/ titre a pour effet d'annuler la fonction de répétition.
- Cette fonction peut ne pas être prise en charge par certains disques ou titres.

Répétition d'une partie déterminée

BD DVD AVCHD ACD

Ce lecteur peut répéter une partie que vous avez sélectionnée.

1. En mode lecture, appuyez sur REPEAT (**↺↻**) pour sélectionner [A-] au début de la partie que vous voulez répéter.
2. Appuyez sur ENTER (**⊙**) à la fin de la boucle. La partie sélectionnée sera répétée de façon continue.
3. Pour revenir en lecture normale, appuyez sur REPEAT (**↺↻**) afin de désactiver cette fonction [Arrêt].

! Remarque

- Il n'est pas possible de sélectionner un passage à répéter de moins de 3 secondes.
- Cette fonction peut ne pas être prise en charge par certains disques ou titres.

Lecture avancée

Répétition

BD DVD AVCHD ACD MUSIC

Pendant la lecture, appuyez plusieurs fois sur REPEAT (**↺↻**) pour sélectionner le mode de répétition désiré.

Disque Blu-ray/DVD

⏮ A- – La partie sélectionnée est lue en boucle.

⏮ Chapitre – Le chapitre en cours est lu en boucle.

⏮ Titre – Le titre en cours est lu en boucle.

⏮ All – Tous les fichiers ou pistes sont lus en boucle.

Pour repasser en lecture normale, appuyez plusieurs fois sur la touche REPEAT (**↺↻**) afin de sélectionner [Arrêt].

Recherche de repère

BD DVD AVCHD MOVIE

Vous pouvez démarrer la lecture à partir d'un maximum de neuf points mémorisés.

Pour entrer un marqueur

1. En mode lecture, appuyez sur **MARKER** à l'endroit de votre choix. L'icône du marqueur s'affiche brièvement sur l'écran du téléviseur.
2. Répétez l'étape 1 pour ajouter jusqu'à neuf marqueurs.

Pour rappeler la scène marquée

1. Appuyez sur **SEARCH** et le menu de recherche s'affiche à l'écran.
2. Appuyez sur une touche numérique pour sélectionner le numéro du marqueur que vous voulez rappeler. La lecture démarre à partir de la scène marquée.

Pour supprimer un marqueur

1. Appuyez sur **SEARCH** et le menu de recherche s'affiche à l'écran.

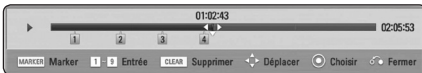

2. Appuyez sur **V** pour mettre le numéro d'un marqueur en évidence. Utilisez **</>** pour sélectionner la scène marquée que vous voulez supprimer.
3. Appuyez sur **CLEAR** et la scène marquée est effacée du menu de recherche.

! Remarque

- Cette fonction risque d'être indisponible selon les disques, les titres et la capacité du serveur.
- Tous les points marqués sont effacés si le titre est en mode arrêt complet (■), si le titre est changé ou si vous retirez le disque.
- Si la durée totale du titre est inférieure à 10 secondes, cette fonction n'est pas disponible.

Utilisation du menu de recherche

BD DVD AVCHD MOVIE

Grâce au menu de recherche, vous pouvez facilement retrouver le point où vous voulez commencer la lecture.

Pour rechercher un point

1. En mode lecture, appuyez sur **SEARCH** pour afficher le menu de recherche.

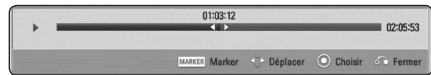

2. Appuyez sur **</>** pour activer l'avance ou le retour rapide de la lecture de 15 secondes. Vous pouvez sélectionner le point que vous voulez ignorer en maintenant le bouton **</>** enfoncé.

Pour démarrer la lecture à partir d'une scène marquée

1. Appuyez sur **SEARCH** et le menu de recherche s'affiche à l'écran.
2. Appuyez sur **V** pour mettre le numéro d'un marqueur en évidence. Utilisez **</>** pour sélectionner la scène marquée que vous voulez lire.
3. Appuyez sur **ENTER** (⊙) pour démarrer la lecture à partir de la scène marquée.

! Remarque

- Cette fonction risque d'être indisponible selon les disques, les titres et la capacité du serveur.
- Il est possible que cette fonction soit indisponible selon le type de fichier et la capacité du serveur multimédia.

Changer l'affichage de la liste de contenu

MOVIE MUSIC PHOTO

Dans le menu [Film], [Musique], [Photo], vous pouvez modifier l'affichage de la liste de contenu.

Méthode 1

Appuyez plusieurs fois sur la touche de couleur rouge (R).

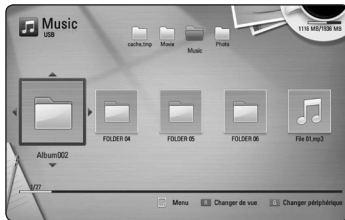

Méthode 2

1. Dans la liste de contenu, appuyez sur INFO/DISPLAY (□) pour afficher le menu d'options.
2. Utilisez les touches \wedge / \vee pour sélectionner l'option [Changer de vue].
3. Appuyez sur la touche ENTER (⊙) pour modifier l'affichage de la liste de contenu.

Affichage des informations sur le contenu

MOVIE

Cet appareil peut afficher des informations sur le contenu.

1. Sélectionnez un fichier à l'aide des touches $\wedge / \vee / < / >$.
2. Appuyez sur INFO/DISPLAY (□) pour afficher le menu d'options.
3. Sélectionnez l'option [Information] à l'aide des touches \wedge / \vee , puis appuyez sur ENTER (⊙).

Les informations sur le fichier apparaissent à l'écran.

Vous pouvez afficher les informations relatives au fichier vidéo en cours de lecture en appuyant sur TITLE/POPUP.

Remarque

Les informations affichées à l'écran peuvent ne pas correspondre aux informations réelles du contenu.

Sélection d'un fichier avec sous-titres

MOVIE

Lorsque le nom du fichier de sous-titrage est différent du nom du fichier vidéo, vous devez sélectionner le fichier de sous-titrage dans le menu [Film] avant de lire le film.

1. Utilisez les touches $\wedge / \vee / < / >$ pour sélectionner le fichier de sous-titrage souhaité dans le menu [Film].
2. Appuyez sur ENTER (⊙).

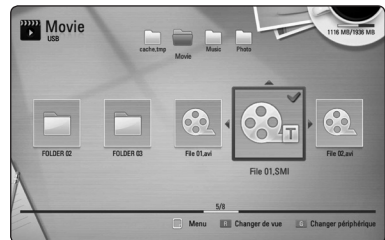

Appuyez de nouveau sur ENTER (⊙) pour désélectionner le fichier de sous-titrage. Le fichier de sous-titrage sélectionné s'affiche lorsque vous commencez la lecture du fichier vidéo (film).

! Remarque

- Si vous appuyez sur ■ (STOP) en mode lecture, la sélection du sous-titre est annulée.
- Cette fonction n'est pas disponible pour la lecture du fichier sur un serveur via le réseau local.

Mémoire Dernière Scène**BD DVD**

L'unité mémorise la dernière scène du dernier disque visionné. La dernière scène reste dans la mémoire même si vous enlevez le disque de votre unité ou si vous l'éteignez. Si vous chargez un disque contenant la scène mémorisée, celle-ci est automatiquement reproduite.

! Remarque

- La fonction de mémorisation de la dernière scène est réinitialisée lorsqu'un autre disque est lu.
- Selon le disque, cette fonction peut ne pas être opérationnelle.
- La fonction de mémorisation de la dernière scène n'est pas disponible pour les disques BD-Video avec BD-J.
- Les paramètres d'un disque ne sont pas mémorisés si vous mettez l'appareil hors tension avant de lire le disque.

Options disponibles pendant l'affichage d'une photo**PHOTO**

Lorsqu'une image ou une photo est affichée en plein écran, plusieurs options sont disponibles.

1. En mode d'affichage plein écran d'une photo, appuyez sur INFO/DISPLAY (I) pour afficher le menu d'options.
2. Sélectionnez cette option à l'aide des touches \wedge / \vee .

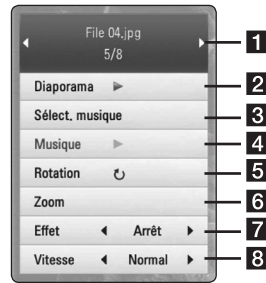

1 Photo en cours / Nombre total de photos – Utilisez les touches \langle / \rangle pour afficher la photo précédente/suivante.

2 Diaporama – Appuyez sur ENTER (⊙) pour démarrer ou mettre en pause le diaporama.

3 Sélect. musique – Sélectionnez la musique de fond pour le diaporama (pages 40).

4 Musique – Appuyez sur ENTER (⊙) pour lire ou mettre en pause la musique de fond.

5 Rotation – Appuyez sur ENTER (⊙) pour faire pivoter la photo dans le sens des aiguilles d'une montre.

6 Zoom – Appuyez sur ENTER (⊙) pour afficher le menu [Zoom].

7 Effet – Utilisez les touches \langle / \rangle pour sélectionner un effet de transition entre les photos d'un diaporama.



8 Vitesse – Utilisez les touches \langle / \rangle pour sélectionner le délai entre les photos d'un diaporama.

3. Appuyez sur BACK (⏪) pour quitter le menu d'options.

Pour écouter de la musique pendant un diaporama

PHOTO

Vous pouvez écouter de la musique tout en regardant les images d'un diaporama.



1. Lors de l'affichage d'une photo en plein écran, appuyez sur INFO/DISPLAY () pour afficher le menu des options.
2. Utilisez les touches \wedge / \vee pour sélectionner l'option [Sélect. musique] puis appuyez sur ENTER () pour afficher le menu correspondant.
3. Utilisez les touches \wedge / \vee pour sélectionner un équipement puis appuyez sur ENTER ().

Le type d'équipement pris en charge varie selon l'emplacement du fichier photo à afficher en plein écran.

Emplacement du fichier photo	Périphérique disponible
Disque, USB	Disque, USB
Serveur DLNA	Serveur DLNA

4. Utilisez les touches \wedge / \vee pour sélectionner le fichier ou le dossier à lire.



Sélectionner  puis appuyez sur ENTER () pour afficher le dossier de niveau supérieur.

! Remarque

Lors de la sélection d'un fichier de musique à partir d'un serveur, la sélection du dossier est indisponible.

5. Utilisez la touche \triangleright pour sélectionner [OK], puis appuyez sur ENTER () pour terminer votre sélection musicale.

Affichage à l'écran (OSD)

Vous pouvez afficher à l'écran un certain nombre d'informations et de paramètres concernant le contenu.

Affichage à l'écran d'informations sur le contenu

BD DVD AVCHD MOVIE

1. En mode lecture, appuyez sur INFO/DISPLAY () pour afficher différentes informations sur la lecture.



- 1 **Titre** – numéro du titre en cours / nombre total de titres
- 2 **Chapitre** – Numéro du chapitre en cours / Nombre total de chapitres.
- 3 **Heure** – temps de lecture écoulé / temps de lecture total
- 4 **Audio** – Langue ou canal audio sélectionné.
- 5 **Sous-titrage** – Sous-titres sélectionnés.
- 6 **Angle** – Angle de prise de vue sélectionné / nombre total d'angles de prise de vue.
- 7 **Format d'image** – format d'image sélectionné
- 8 **Mode image** – mode d'image sélectionné

2. Sélectionnez cette option à l'aide des touches \wedge / \vee .
3. Utilisez les touches \lt / \gt pour ajuster la valeur de l'option sélectionnée.

4. Appuyez sur la touche BACK (↶) pour quitter l'affichage OSD.

! Remarque

- Si aucune touche n'est appuyée pendant quelques secondes, l'affichage à l'écran disparaît.
- Un numéro de titre ne peut pas être sélectionné sur certains disques.
- Les éléments disponibles peuvent différer selon les disques ou les titres.
- Lors de la lecture d'un titre interactif, il se peut que certaines informations de configuration s'affichent à l'écran mais ne puissent pas être modifiées.

Lecture à partir d'un moment spécifié

BD DVD AVCHD MOVIE

1. Appuyez sur INFO/DISPLAY (⏏) pendant la lecture. La zone de recherche affiche la durée de lecture écoulée.
2. Sélectionnez l'option [Heure] et entrez le moment voulu en heures, minutes et secondes, de gauche à droite.

Par exemple, pour accéder à une scène correspondant à l'instant 2h10'20", entrez "21020".

Appuyez sur </> pour faire sauter la lecture de 60 secondes à la fois vers l'avant ou vers l'arrière.

3. En cas d'erreur de saisie, appuyez sur la touche CLEAR et entrez les chiffres corrects.

! Remarque

- Cette fonction peut ne pas fonctionner avec certains disques ou titres.
- Il est possible que cette fonction soit indisponible selon le type de fichier et la capacité du serveur DLNA.

Écoute d'un autre signal audio

BD DVD AVCHD MOVIE

1. Pendant la lecture, appuyez sur INFO/DISPLAY (⏏) pour afficher le menu de lecture.
2. Utilisez les touches ^/V pour sélectionner l'option [Audio].
3. Utilisez les touches </> pour sélectionner la langue audio, la piste ou le canal audio souhaité.

! Remarque

- Certains disques vous permettent de changer les sélections audio au moyen du menu de disque. Si c'est le cas, appuyez sur les touches TITLE/POPUP ou DISC MENU et choisissez l'audio approprié parmi les sélections du menu du disque.
- Immédiatement après avoir changé de son, il peut y avoir une différence temporaire entre l'affichage et le son réel.
- Sur les disques BD-ROM, le format audio multiple (5.1CH ou 7.1CH) est affiché comme [MultiCH] sur l'affichage à l'écran.

Choix de la langue de sous-titrage

BD DVD AVCHD MOVIE

1. En cours de lecture, appuyez sur INFO/DISPLAY (⏏) pour faire apparaître l'affichage OSD.
2. Utilisez les touches ^/V pour sélectionner l'option [Sous-titrage].
3. Utilisez les touches </> pour sélectionner la langue de sous-titrage souhaitée.
4. Appuyez sur la touche BACK (↶) pour quitter l'affichage OSD.

! Remarque

Avec certains disques, le changement des sélections de sous-titres n'est possible qu'à partir du menu du disque. Dans ce cas, appuyez sur la touche TITLE/POPUP ou DISC MENU et choisissez le sous-titre approprié dans les sélections du menu du disque.

Afficher un angle de vue différent

BD DVD

Si le disque contient des scènes enregistrées selon des angles de caméra différents, vous pouvez choisir l'angle voulu lors de la lecture.

1. En cours de lecture, appuyez sur INFO/DISPLAY (I) pour faire apparaître l'affichage OSD.
2. Utilisez les touches \wedge / \vee pour sélectionner l'option [Angle].
3. Utilisez les touches $< / >$ pour sélectionner l'angle de vue souhaité.
4. Appuyez sur la touche BACK (↶) pour quitter l'affichage OSD.

Modification du format d'image

BD DVD AVCHD MOVIE

Le format d'image peut être modifié en cours de lecture.

1. En cours de lecture, appuyez sur INFO/DISPLAY (I) pour faire apparaître l'affichage OSD.
2. Utilisez les touches \wedge / \vee pour sélectionner l'option [Format d'image].
3. Utilisez les touches $< / >$ pour sélectionner l'option souhaitée.
4. Appuyez sur la touche BACK (↶) pour quitter l'affichage OSD.

! Remarque

Même si vous modifiez la valeur de l'option [Format d'image] de l'affichage OSD, l'option [Format d'image] n'est pas modifiée dans le menu [Config].

Changement de mode d'image

BD DVD AVCHD MOVIE

Vous pouvez modifier l'option [Mode image] en cours de lecture.

1. En cours de lecture, appuyez sur INFO/DISPLAY (I) pour faire apparaître l'affichage OSD.
2. Utilisez les touches \wedge / \vee pour sélectionner l'option [Mode image].
3. Utilisez les touches $< / >$ pour sélectionner l'option souhaitée.
4. Appuyez sur la touche BACK (↶) pour quitter l'affichage OSD.

Réglage de l'option [Paramet. user]

1. En cours de lecture, appuyez sur INFO/DISPLAY (I) pour faire apparaître l'affichage OSD.
2. Utilisez les touches \wedge / \vee pour sélectionner l'option [Mode image].
3. Sélectionnez l'option [Paramet. user] à l'aide des touches $< / >$, puis appuyez sur ENTER (⊙).

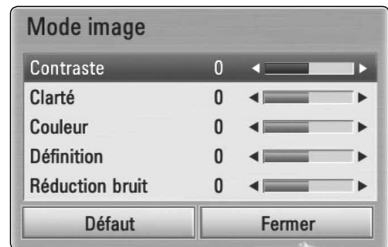

4. Utilisez les touches $\wedge / \vee / < / >$ pour ajuster les options [Mode image].

Sélectionnez l'option [Défaut] puis appuyez sur ENTER (⊙) pour réinitialiser tous les réglages vidéo.

5. Utilisez les touches $\wedge / \vee / < / >$ pour sélectionner [Fermer], puis appuyez sur ENTER (⊙) pour terminer les réglages.

Changement de la page de code de sous-titrage

MOVIE

Dans le cas où le sous-titrage ne s'affiche pas correctement, vous pouvez changer la page de code de sous-titrage afin de remédier à ce problème.

1. En cours de lecture, appuyez sur INFO/DISPLAY (I) pour faire apparaître l'affichage OSD.
2. Utilisez les touches \wedge/\vee pour sélectionner l'option [Page de codes].
3. Utilisez les touches \langle/\rangle pour sélectionner la page de code souhaitée.

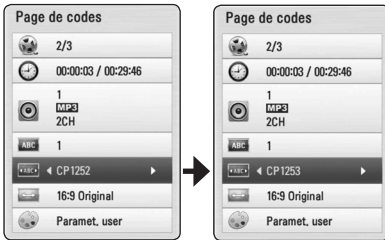

4. Appuyez sur la touche BACK (↶) pour quitter l'affichage OSD.

Extraction/Copie de CD audio

Vous pouvez enregistrer une piste ou toutes les pistes d'un CD audio vers un périphérique de stockage USB.

1. Connectez un périphérique de stockage USB à la prise USB sur le panneau frontal de l'appareil.
2. Appuyez sur la touche \blacktriangle (OPEN/CLOSE) et placez un CD audio sur le tiroir disque. Appuyez sur \blacktriangle (OPEN/CLOSE) pour refermer le tiroir disque. La lecture commence automatiquement.
3. Appuyez sur INFO/DISPLAY (I) pour afficher le menu d'options.

Ou

Appuyer sur le bouton ● REC sur la télécommande.

Vous pouvez enregistrer toutes les musiques sur le CD audio.

4. Utilisez \wedge/\vee pour sélectionner [Enreg. CD] et appuyez sur ENTER (⊙).
5. Utilisez les touches \wedge/\vee pour sélectionner dans le menu une piste que vous souhaitez copier, puis appuyez sur ENTER (⊙).

Répétez cette étape pour sélectionner autant de pistes que vous pouvez.

Tt sélect.	Pour sélectionner toutes les pistes d'un CD audio.
Option	Pour sélectionner une option d'encodage dans le menu contextuel (128 kbps, 192 kbps, 320 kbps ou "Lossless" / sans perte).
Fermer	Pour annuler la sélection et revenir à l'écran précédent.

6. Utilisez les touches $\wedge/\vee/\langle/\rangle$ pour sélectionner [Démarrer], puis appuyez sur ENTER (⊙).
7. Utilisez les touches $\wedge/\vee/\langle/\rangle$ pour sélectionner le dossier de destination des fichiers copiés.

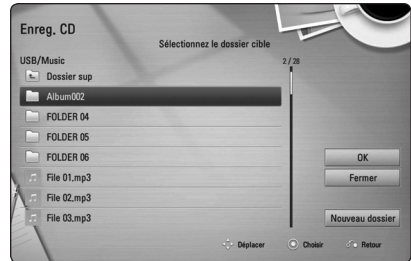

Pour créer un nouveau dossier, sélectionnez l'option [Nouveau dossier] à l'aide des touches $\wedge/\vee/\langle/\rangle$ et appuyez sur ENTER (⊙).

À l'aide du clavier virtuel, entrez un nom pour le dossier, puis appuyez sur ENTER (⊙) lorsque [OK] est sélectionné.

8. Utilisez les touches $\wedge/\vee/\langle/\rangle$ pour sélectionner [OK], puis appuyez sur ENTER (⊙) pour commencer l'extraction/copie du CD audio.

Pour arrêter l'extraction/copie en cours d'un CD audio, appuyez sur ENTER (⊙) lorsque [Annuler] est affiché en surbrillance.

9. Un message apparaît lorsque la procédure d'extraction/copie du CD Audio est terminée. Appuyez sur ENTER (⏏) pour vérifier si le fichier de musique créé dans le dossier cible.

! Remarque

- Le tableau suivant indique le temps d'extraction/copie approximatif d'une piste audio d'une durée de 4 minutes (lecture) vers un fichier audio de qualité 192 kbps.
- | En mode arrêt | En mode lecture |
|---------------|-----------------|
| 1,4 min | 2 min. |
- La durée des enregistrements spécifiée dans le tableau ci-dessus est approximative.
 - Le temps nécessaire pour l'extraction/copie vers un périphérique de stockage USB varie selon les caractéristiques du périphérique.
 - Assurez-vous que le périphérique de stockage USB dispose d'au moins 50 Mo d'espace disponible avant d'effectuer la copie.
 - La durée du contenu audio/musique enregistré doit être d'au moins 20 secondes pour obtenir un enregistrement correct.
 - Ne mettez pas l'appareil hors tension et ne retirez pas le périphérique de stockage USB pendant l'opération d'extraction/copie d'un CD audio.

Affichage des informations musicales MP3 (ID3 Tag)

- Sélectionnez un fichier musical à l'aide de $\wedge/V/</>$.
- Appuyez sur INFO/DISPLAY (I) pour afficher le menu des options.
- À l'aide de \wedge/V , sélectionnez l'option [Information], puis appuyez sur ENTER (⏏).
- Les informations musicales sont affichées à l'écran.

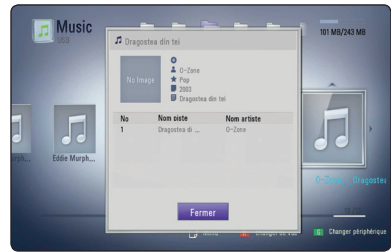

! Remarque

Selon les fichiers MP3, des informations peuvent ne pas apparaître à l'écran.

! Attention

Les fonctionnalités d'enregistrement ou de copie de ce lecteur sont destinées à un usage personnel et non commercial. La production illicite des copies des produits protégés contre la copie notamment les logiciels, les fichiers, les émissions, les enregistrements audio pourrait constituer une violation des droits d'auteur et une infraction criminelle. Cet équipement ne doit pas être utilisé à de telles fins. LG décline expressément toute responsabilité en cas de distribution ou d'exploitation illégales des contenus non autorisés à des fins commerciales.

Soyez responsables

Respectez les droits d'auteurs.

Fonctions de la radio

Assurez-vous que les antennes sont connectées. (Voir page 20)

Écoute de la radio

1. Appuyer sur RADIO&INPUT jusqu'à ce que TUNER (FM/AM) s'affiche dans la fenêtre d'affichage. La dernière station est réglée.
2. Appuyer sur TUNING (-/+) et maintenir appuyé pendant environ deux secondes jusqu'à ce que l'indication de fréquence commence à changer. Le balayage s'arrête lorsque l'appareil syntonise une station. Ou appuyer sur TUNING (-/+) à plusieurs reprises.
3. Régler le volume en tournant le bouton VOLUME sur le panneau avant ou en appuyant sur le bouton VOL (+/-) de la télécommande.

Présélection des stations radio

Vous pouvez mémoriser 50 stations radio FM/AM. Avant de commencer, veillez à baisser le volume.

1. Appuyer sur RADIO&INPUT jusqu'à ce que le TUNER (FM/AM) s'affiche dans la fenêtre d'affichage.
2. Sélectionnez la fréquence souhaitée à l'aide du bouton TUNING (-/+).
3. Appuyer sur ENTER (●) un numéro préparamétré clignotera dans la fenêtre d'affichage.
4. Appuyez sur la touche PRESET (-/+) pour sélectionner le numéro souhaité.
5. Appuyer sur ENTER (●). La station radio est mémorisée.
6. Répétez les étapes 2 à 5 pour mémoriser d'autres stations.

Déprogrammer une station de radio mémorisée.

1. Appuyer sur PRESET (- / +) pour sélectionner un numéro préparamétré que vous souhaitez supprimer.
2. Appuyez sur CLEAR, le numéro préparamétré va se mettre à clignoter dans la fenêtre d'affichage.
3. Appuyez de nouveau sur CLEAR pour supprimer le numéro préparamétré.

Effacer toutes les stations radio mémorisées.

Appuyez sur CLEAR et maintenez la touche appuyée pendant deux secondes. "ERASE ALL" va s'afficher. Appuyez de nouveau sur CLEAR. Toutes les stations mémorisées seront effacées.

Améliorer une réception FM médiocre

Appuyez sur le bouton 'bleu' B (blue) (MONO/ STEREO) de la télécommande. Le modulateur de fréquence passera de stéréo à mono ce qui améliore généralement la réception.

Utilisation de la fonction d'accès NetCast™

Grâce à la fonction NetCast Entertainment Access, vous pouvez utiliser différents services de contenu disponibles via Internet.

1. Vérifiez la connexion et les paramètres réseau (pages 22).
2. Appuyez sur la touche HOME (🏠).
3. Sélectionnez l'option [NetCast] à l'aide de </> et appuyez sur ENTER (⊙).



4. Sélectionnez un service en ligne en utilisant ^/v/</> et appuyez sur ENTER (⊙).



Remarque

- Pour plus d'informations sur chaque service, contactez le fournisseur du contenu ou visitez le lien d'aide du service.
- Le contenu des services NetCast et les informations relatives au service, telles que l'interface de l'utilisateur, est soumis à modifications. Veuillez vous référer au site web de chaque service pour des informations actualisées.

Dépannage

Problèmes de type général

Symptôme	Cause et solution
Impossible de mettre l'appareil sous tension.	Branchez fermement le cordon d'alimentation dans la fiche murale.
La lecture ne démarre pas.	<ul style="list-style-type: none"> • Insérez un disque lisible et pris en charge par l'appareil. (Vérifiez le type de disque, le système de couleurs et le code régional.) • Insérez le disque avec le côté enregistré vers le bas. • Placez le disque correctement sur le guide du tiroir disque. • Nettoyez le disque. • Désactivez la fonction de contrôle parental ou modifier le niveau de contrôle.
Impossible de changer d'angle.	Le DVD Video en cours de lecture ne comporte pas de scènes multi-angles.
Impossible de lire des fichiers audio/vidéo/photo.	<ul style="list-style-type: none"> • Le format d'enregistrement des fichiers n'est pas pris en charge par l'appareil. • L'appareil ne prend pas en charge le codec du fichier vidéo.
La télécommande ne fonctionne pas correctement.	<ul style="list-style-type: none"> • La télécommande n'est pas dirigée vers le capteur de l'appareil. • La télécommande est trop éloignée de l'appareil. • Un obstacle se trouve entre la télécommande et l'appareil. • Les piles de la télécommande sont épuisées.
L'appareil est branché au secteur, mais il est impossible de le mettre sous tension ou hors tension.	<p>Vous pouvez réinitialiser l'appareil en procédant comme suit :</p> <ol style="list-style-type: none"> 1. Appuyez sur la touche POWER sans la relâcher pendant au moins cinq secondes. Ceci force la mise hors tension de l'appareil puis il se remet ensuite sous tension. 2. Débranchez le cordon d'alimentation, attendez au moins cinq secondes, puis rebranchez-le de nouveau.
L'appareil ne fonctionne pas normalement.	

Réseau

Symptôme	Cause et solution
La fonction BD-Live ne fonctionne pas.	<ul style="list-style-type: none"> • L'espace disponible sur périphérique de stockage USB connecté est peut-être insuffisant. Connectez un périphérique de stockage USB ayant au minimum 1 Go d'espace disponible. • Vérifiez que l'appareil est correctement connecté au réseau local et qu'il peut accéder à Internet (voir page 22). • Le débit de votre connexion Internet n'est peut-être pas suffisant pour utiliser les fonctions BD-Live. Contacter votre fournisseur de services Internet. Il est conseillé d'augmenter le débit de votre connexion. • L'option [Connexion BD-LIVE] du menu [Config.] est définie sur [Interdite]. Réglez l'option sur la valeur [Autorisée].
Les services vidéo en streaming (tels que les flux YouTube™, etc.) sont souvent interrompus (par la mise en mémoire tampon) en cours de lecture.	Il est possible que le débit de votre Internet ne soit pas suffisant pour lire des flux vidéo en streaming. Contacter votre fournisseur de services Internet. Il est conseillé d'augmenter le débit de votre connexion.
Les fichiers ou dossiers partagés depuis un PC ou un serveur media ne sont pas affichés dans la liste du dispositif.	Un pare-feu ou un logiciel antivirus est activé sur l'ordinateur ou le serveur multimédia. Désactivez le pare-feu et/ou logiciel antivirus activé sur l'ordinateur ou le serveur multimédia.

Image

Symptôme	Cause et solution
Aucune image ne s'affiche.	<ul style="list-style-type: none"> • Sélectionnez le mode d'entrée vidéo approprié sur le téléviseur, de sorte que l'image provenant de l'appareil s'affiche sur l'écran du téléviseur. • Vérifiez la connexion vidéo. • Vérifiez que l'option [Rég. couleur HDMI] du menu [Config.] est réglée sur la valeur qui correspond à votre connexion vidéo. • Il se peut que votre téléviseur ne prenne pas en charge la résolution que vous avez définie sur l'appareil. Dans ce cas, utilisez une résolution compatible avec votre téléviseur. • La prise de sortie HDMI OUT de l'appareil est reliée à un équipement HDMI qui ne prend pas en charge la technologie de protection du copyright.
L'image comporte des parasites	<ul style="list-style-type: none"> • Vous lisez un disque qui a été enregistré dans un système de couleur différent de celui de votre téléviseur. • Réglez la résolution à une valeur acceptée par votre téléviseur.
La lecture d'un disque Blu-ray 3D ne se fera pas en mode 3D.	<ul style="list-style-type: none"> • Connectez le lecteur sur votre téléviseur à l'aide d'un câble HDMI (Type A, Câble HDMI™ haute vitesse). • Le téléviseur ne prend peut être pas en charge le « format obligatoire HDMI 1.4 3D ». • L'option [Mode 3D] dans le menu [Config.] est réglée sur [Arrêt]. Réglez l'option sur [Marche].

Son

Symptôme	Cause et solution
Aucun son n'est émis, ou le son est déformé.	<ul style="list-style-type: none"> • L'appareil est en mode recherche, ralenti ou pause. • Le volume est trop faible. • Vérifiez les connexions des câbles d'enceinte.

Assistance à l'utilisateur

Vous pouvez mettre à jour le lecteur avec les derniers logiciels et améliorer ainsi le fonctionnement du produit et/ou en lui ajoutant des nouvelles fonctions. Pour obtenir le dernier logiciel pour ce lecteur (si des mises à jour ont été diffusées), Veuillez visiter <http://lgservice.com> ou veuillez contacter un centre d'assistance clientèle agréé.

Ouvrez la notice du logiciel source.

Pour obtenir un code source correspondant sous GPL, LGPL et d'autres licences sources ouvertes, veuillez visiter <http://opensource.lge.com>. Les clauses du contrat de licence, des renonciations de garantie et des notices des droits d'auteurs dans l'ensemble peuvent être téléchargés avec le code initial.

Contrôle d'un téléviseur avec la télécommande fournie

Vous pouvez commander votre téléviseur à l'aide des boutons ci-dessous.

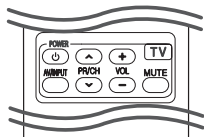

Appuyez sur	Pour
⏻ (TV POWER)	Allumer et éteindre le téléviseur.
AV/INPUT	Commuter la source d'entrée du téléviseur entre téléviseur et d'autres sources d'entrée.
PR/CH ▲/▼	Balayer les chaînes pré-réglées.
VOL +/-	Régler le volume du téléviseur.
MUTE	Mettez ou coupez le volume du téléviseur.



Remarque

En fonction de l'unité raccordée, il pourrait être impossible de commander votre téléviseur à l'aide de certains boutons.

Configuration de la télécommande pour contrôler votre téléviseur

La télécommande fournie avec l'appareil permet de contrôler votre téléviseur.

Si votre téléviseur figure dans la liste ci-dessous, utilisez le code fabricant correspondant.

1. Tout en maintenant la touche ⏻ (TV POWER) enfoncée, entrez le code fabricant de votre téléviseur à l'aide des touches numérotées (voir liste ci-dessous).

Fabricant	Número de code
LG	1 (par défaut), 2
Zenith	1, 3, 4
GoldStar	1, 2
Samsung	6, 7
Sony	8, 9
Hitachi	4

2. Relâchez la touche ⏻ (TV POWER) pour terminer la procédure de configuration.

Certains boutons ou tous les boutons pourraient ne pas marcher correctement sur votre téléviseur, cela dépend du modèle du téléviseur et il est possible que cela arrive même après avoir saisi le code de fabricant approprié. Si vous remplacez les piles de la télécommande, le code saisi devra être saisi de nouveau à partir de la configuration par défaut. Saisissez de nouveau le code approprié.

Mise à jour du logiciel via le réseau

Notification de mise à jour réseau

Régulièrement, des améliorations et/ou des fonctions ou services supplémentaires peuvent être disponibles pour les appareils qui sont connectés à un réseau domestique haut-débit. Dans le cas où une mise à jour logicielle est disponible et que l'appareil est connecté à un réseau domestique haut-débit, l'appareil vous en informe. Suivez la procédure ci-après.

Option 1 :

1. Le menu de mise à jour apparaît à l'écran lorsque vous mettez l'appareil sous tension.
2. Sélectionnez l'option souhaitée à l'aide des touches </>, puis appuyez sur ENTER (⊙).

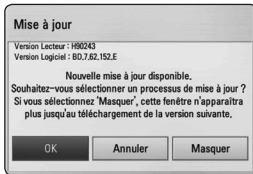

[OK]	Pour commencer la mise à jour indiquée.
[Annuler]	Pour quitter le menu de mise à jour et l'afficher de nouveau à la prochaine mise sous tension de l'appareil.
[Masquer]	Pour quitter le menu de mise à jour et ne plus l'afficher jusqu'à ce que la mise à jour suivante soit disponible.

Option 2 :

Lorsqu'une mise à jour est disponible sur le serveur de mise à jour, l'icône "Mise à jour" apparaît en bas du menu Home. Appuyez sur la touche de couleur bleue (B) pour commencer la procédure de mise à jour.

Mise à jour du logiciel

Vous pouvez mettre à jour le logiciel de l'appareil afin de bénéficier des dernières améliorations ou des nouvelles fonctions disponibles. La mise à jour peut être effectuée aisément en connectant l'appareil au serveur de mise à jour.

! Remarque

- Avant d'effectuer la mise à jour du micrologiciel de l'appareil, vérifiez qu'aucun disque ne se trouve dans l'appareil et qu'aucun périphérique USB n'est connecté.
- Avant d'effectuer la mise à jour de l'appareil, mettez-le hors tension, puis de nouveau sous tension.
- **Pendant la procédure de mise à jour du logiciel, n'arrêtez pas l'appareil, ne débranchez pas l'alimentation et n'appuyez sur aucune touche.**
- Si vous annulez la mise à jour, mettez l'appareil hors tension puis de nouveau sous tension pour garantir la stabilité de fonctionnement.
- Il n'est pas possible de réinstaller une version antérieure du logiciel sur l'appareil.

1. Vérifiez la connexion et les paramètres réseau (page 22).
2. Sélectionnez l'option [Logiciel] dans le menu [Config.], puis appuyez sur ENTER (⊙).
3. Sélectionnez l'option [Mise à jour] puis appuyez sur ENTER (⊙).

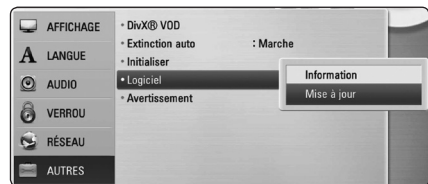

L'appareil recherche la dernière mise à jour.

! Remarque

- le fait d'appuyer sur ENTER (Ⓞ) pendant que l'appareil recherche l'existence d'une mise à jour a pour effet d'annuler la procédure.
- dans le cas où aucune mise à jour n'est disponible, le message "Pas de nouvelle version disponible." s'affiche. Appuyez sur ENTER (Ⓞ) pour revenir au [Menu d'accueil].

4. Si une nouvelle version est disponible, le message suivant s'affiche : "Souhaitez-vous le mettre à jour ?".
5. Sélectionnez OK pour démarrer la mise à jour. (si vous sélectionnez [Annuler], la mise à jour sera arrêtée).

! Attention

Ne mettez pas l'appareil hors tension pendant la procédure de mise à jour du micrologiciel.

! Remarque

lorsque la mise à jour inclut une mise à jour du pilote, il se peut que le tiroir de l'appareil s'ouvre pendant la procédure.

6. Lorsque la procédure de mise à jour est terminée, le message "Mise à jour terminée." apparaît, et l'appareil se met automatiquement hors tension après 5 secondes.
7. Remettez l'appareil sous tension. L'appareil fonctionne désormais avec la nouvelle version du micro-logiciel.

! Remarque

Il se peut que la fonction de mise à jour du logiciel ne fonctionne pas correctement selon votre environnement Internet. Dans ce cas, vous pouvez obtenir la dernière version du logiciel auprès du centre d'assistance clientèle de LG Electronics. Consultez la section "Assistance à l'utilisateur", en page 49.

À propos de Nero MediaHome 4 Essentials

Nero MediaHome 4 Essentials est un logiciel qui permet de partager des fichiers vidéo, audio et/ou photo enregistrés sur votre ordinateur et de les lire avec cet appareil en tant que serveur multimédia compatible DLNA.

! Remarque

- Le CD-ROM Nero MediaHome 4 Essentials est conçu pour être lu par un ordinateur (PC) uniquement et il ne doit pas être inséré dans l'appareil ou dans un équipement autre qu'un ordinateur (PC).
- Le CD-ROM "Nero MediaHome 4 Essentials" fourni est une édition restreinte du logiciel qui permet seulement de partager des fichiers et des dossiers sur cet appareil.
- Le logiciel "Nero MediaHome 4 Essentials" fourni ne prend pas en charge les fonctions suivantes : Transcodage, Interface utilisateur à distance, Contrôle du téléviseur, Services Internet et Apple iTunes.
- Ce manuel utilise des exemples de la version anglaise de "Nero MediaHome 4 Essentials" pour expliquer le fonctionnement de l'appareil avec le logiciel. Suivez les explications en les faisant correspondre avec la langue d'interface de votre version du logiciel.

Installation de Nero MediaHome 4 Essentials

Avant d'installer Nero MediaHome 4 Essentials, vérifiez les conditions minimales de configuration du système, ci-après :

- Windows® XP (Service Pack 2 ou ultérieur), Windows Vista® (aucun Service Pack nécessaire), Windows® XP Media Center Edition 2005 (Service Pack 2 ou ultérieur), Windows Server® 2003
- Windows Vista® 64-bit edition (l'application s'exécute en mode 32 bits)
- Espace disque disponible : 200 Mo d'espace disque disponible pour une installation

autonome de Nero MediaHome

- Processeur 1,2 GHz Intel® Pentium® III ou AMD Sempron™ 2200+
- Mémoire : 256 Mo de mémoire RAM
- Carte graphique avec 32 Mo de mémoire vidéo minimum, résolution minimum 800 x 600 pixels, couleurs 16 bits
- Windows® Internet Explorer® 6.0 ou version ultérieure
- DirectX® 9.0c revision 30 (Août 2006) ou version ultérieure
- Environnement réseau : Ethernet 100 Mb, WLAN (IEEE 802.11a/b/g/n)

Démarrez votre ordinateur, et insérez le CD-ROM de Nero MediaHome 4 Essentials dans le lecteur CD de votre ordinateur. Un assistant d'installation va vous orienter sur le processus d'installation rapide et simple. Pour installer Nero MediaHome 4 Essentials, procédez comme suit :

1. Quittez tous les programmes ouverts et désactivez tous les logiciels anti-virus éventuellement installés sur l'ordinateur.
2. Insérez le disque CD-ROM fourni dans le lecteur CD-ROM de votre ordinateur.
3. Cliquez sur [Nero MediaHome 4 Essentials].
4. Cliquez sur [Run] pour démarrer l'installation.
5. Cliquez sur [Nero MediaHome 4 Essentials]. L'installation se prépare et l'assistant d'installation s'affiche.
6. Cliquez sur le bouton [Next] pour afficher l'écran de saisie du numéro de série. Cliquez sur [Next] pour passer à l'étape suivante.
7. Si vous acceptez toutes les conditions, cochez la case [I accept the License Conditions], puis cliquez sur [Next]. L'installation n'est pas possible si vous n'acceptez pas les conditions.
8. Cliquez sur [Typical] puis sur [Next]. Le processus d'installation démarre.
9. Si vous acceptez de participer à la collecte anonyme de données, cochez la case et cliquez sur [Next].
10. Cliquez sur le bouton [Exit] pour terminer l'installation.

Partage de fichiers et de dossiers

Vous devez partager le dossier contenant des films, des fichiers musicaux et/ou des photos sur votre ordinateur pour les lire sur ce lecteur.

Cette section indique la procédure à suivre pour partager des dossiers sur votre ordinateur.

1. Cliquez deux fois sur l'icône "Nero MediaHome 4 Essentials" affichée sur le bureau de l'ordinateur.
2. Cliquez sur l'icône [Network] à gauche et définissez le nom de votre réseau dans le champ [Network name].
Le nom que vous avez entré pour le réseau sera reconnu par l'appareil.
3. Cliquez sur l'icône [Shares] à gauche.
4. Cliquez sur l'onglet [Local Folders] dans l'écran [Shares].
5. Cliquez sur l'icône [Add] pour afficher la fenêtre [Browse Folder].
6. Sélectionnez le dossier contenant les fichiers que vous souhaitez partager. Le dossier sélectionné est ajouté à la liste des dossiers partagés.
7. Cliquez sur l'icône [Start Server] pour démarrer le serveur.

! Remarque

- Dans le cas où les dossiers/fichiers partagés ne sont pas affichés sur l'appareil, cliquez sur le dossier dans l'onglet [Local Folders] puis sur le bouton [More] et cliquez sur [Rescan Folder].
- Pour plus d'informations et pour télécharger des utilitaires, visitez le site Web : www.nero.com

Liste des codes de pays

Choisissez un code régional de la liste.

Régional	Code	Régional	Code	Régional	Code	Régional	Code
Afghanistan	AF	Fiji	FJ	Monaco	MC	Singapour	SG
Argentine	AR	Finlande	FI	Mongolie	MN	Slovak Republic	SK
Australie	AU	France	FR	Maroc	MA	Slovenia	SI
Autriche	AT	Allemagne	DE	Nepal	NP	Afrique du Sud	ZA
Belgique	BE	Grande Bretagne	GB	Netherlands	NL	Corée du Sud	KR
Bhutan	BT	Grèce	GR	Netherlands		Espagne	ES
Bolivie	BO	Groenland	GL	Antilles	AN	Sri Lanka	LK
Brésil	BR	Hong Kong	HK	New Zealand	NZ	Suède	SE
Cambodge	KH	Hongrie	HU	Nigeria	NG	Suisse	CH
Canada	CA	Inde	IN	Norvège	NO	Taiwan	TW
Chili	CL	Indonésie	ID	Oman	OM	Thaïlande	TH
Chine	CN	Israël	IL	Pakistan	PK	Turquie	TR
Colombie	CO	Italie	IT	Panama	PA	Uganda	UG
Congo	CG	Jamaïque	JM	Paraguay	PY	Ukraine	UA
Costa Rica	CR	Japon	JP	Philippines	PH	Etats-Unis	US
Croatie	HR	Kenya	KE	Pologne	PL	Uruguay	UY
Czech Republic	CZ	Kuwait	KW	Portugal	PT	Uzbekistan	UZ
Denmark	DK	Libye	LY	Roumanie	RO	Vietnam	VN
Equateur	EC	Luxembourg	LU	Fédération Russe	RU	Zimbabwe	ZW
Egypte	EG	Malaisie	MY	Saudi Arabia	SA		
El Salvador	SV	Maldives	MV	Sénégal	SN		
Ethiopie	ET	Mexique	MX				

Liste des codes de langue

Utilisez cette liste de codes pour définir la langue utilisée par les menus/fonctions/paramètres suivants : [Audio], [Sous-titres] et [Menu disque].

Langue	Code	Langue	Code	Langue	Code	Langue	Code
Afar	6565	Français	7082	Lithuanien	7684	Sindhi	8368
Afrikaans	6570	Frisian	7089	Macédonien	7775	Singhalèse	8373
Albanais	8381	Galicien	7176	Malgache	7771	Slovak	8375
Amharique	6577	Georgian	7565	Malais	7783	Slovenian	8376
Arabe	6582	Allemand	6869	Malayalam	7776	Espagnol	6983
Arménien	7289	Grec	6976	Maori	7773	Soudanais	8385
Assamais	6583	Groenlandais	7576	Marathi	7782	Swahili	8387
Aymara	6588	Guarani	7178	Moldavian	7779	Suédois	8386
Azerbaïdjan	6590	Gujarati	7185	Mongol	7778	Tagalog	8476
Bashkir	6665	Hausa	7265	Nauru	7865	Tajik	8471
Basque	6985	Hébreu	7387	Nepalais	7869	Tamil	8465
Bengali;	6678	Hindi	7273	Norvégien	7879	Telugu	8469
Bhoutan	6890	Hongrois	7285	Oriya	7982	Thai	8472
Bihari	6672	Islandais	7383	Panjabi	8065	Tonga	8479
Breton	6682	Indonésien	7378	Pashto, Pushto	8083	Turkish	8482
Bulgare	6671	Interlingua	7365	Persan	7065	Turkmen	8475
Birman	7789	Irlandais	7165	Polonais	8076	Twi	8487
Biélorusse	6669	Italien	7384	Portugais	8084	Ukrainian	8575
Chinois	9072	Japonais	7465	Quechua	8185	Urdu	8582
Croate	7282	Kannada	7578	Rhaeto-		Uzbek	8590
Tchèque	6783	Kashmiri	7583	Romance	8277	Vietnamien	8673
Danois	6865	Kazakh	7575	Roumain	8279	Volapük	8679
Hollandais	7876	Kirghiz	7589	Russe	8285	Welsh	6789
Anglais	6978	Coréen	7579	Samoan	8377	Wolof	8779
Esperanto	6979	Kurde	7585	Sanskrit	8365	Xhosa	8872
Estonien	6984	Laotien	7679	Scots Gaelic	7168	Yiddish	7473
Faroese	7079	Latin	7665	Serbian	8382	Yoruba	8979
Fiji	7074	Letton	7686	Serbo-Croatian	8372	Zulu	9085
Finnois	7073	Lingala	7678	Shona	8378		

Marques commerciales et licences



Blu-ray Disc™, Blu-ray™, Blu-ray 3D™, BD-Live™, BONUSVIEW™ et les logos sont des marques déposées de Blu-ray Disc Association.



Java et toutes les marques commerciales et les logos Java sont des marques commerciales ou des marques déposées de Sun Microsystems, Inc. aux États-Unis et/ou dans d'autres pays.



HDMI, le logo HDMI et High-Definition Multimedia Interface sont des marques déposées ou enregistrées de HDMI licensing LLC.



Fabriqué sous licence de Dolby Laboratories. Dolby et le sigle double D sont des marques commerciales de Dolby Laboratories.



Fabriqué sous licence des brevets américains suivants: 5,451,942; 5,956,674; 5,974,380; 5,978,762; 6,226,616; 6,487,535; 7,392,195; 7,272,567; 7,333,929; 7,212,872 et autres brevets américains et mondiaux délivrés ou en cours d'homologation. DTS et le Symbole sont des marques déposées, et DTS-HD, DTS-HD Master Audio | essentielles et les logos DTS sont des marques déposées de DTS, Inc. Le produit inclut des logiciels. © DTS, Inc. Tous droits réservés.



Le logo "DVD" est une marque commerciale de DVD Format/Logo Licensing Corporation.



DLNA®, le logo DLNA et DLNA CERTIFIED® sont des marques commerciales, des marques de service ou des marques d'homologation de Digital Living Network Alliance.



"AVCHD" et le logo "AVCHD" sont des marques commerciales de Panasonic Corporation et Sony Corporation.



DivX®, DivX Certifié® et les logos correspondants représentent des marques commerciales de DivX, Inc., et sont utilisés sous licence.

Résolution des sorties vidéo

Connexion VIDEO OUT

La résolution de la sortie VIDEO OUT est toujours de 480i.

Connexion HDMI OUT

- Si vous sélectionnez une résolution manuellement et que vous connectez ensuite la prise HDMI à un téléviseur qui ne reconnaît pas cette résolution, le réglage de la résolution est alors effectué automatiquement (Auto).
- Si vous sélectionnez une résolution non prise en charge par votre téléviseur, un message d'avertissement apparaît. Après avoir changé la résolution, si rien ne s'affiche à l'écran, patientez 20 secondes et la résolution reviendra automatiquement à la valeur précédente.
- Pour la résolution 1080p, le débit numérique de l'écran peut être réglé automatiquement sur 24 Hz ou 60 Hz, selon les capacités et les préférences du téléviseur connecté et le débit numérique du contenu du disque BD-ROM.

Spécifications

Généralités	
Puissance requise	Référez-vous à l'étiquette principale sur le panneau arrière.
Consommation d'énergie	Référez-vous à l'étiquette principale sur le panneau arrière.
Dimensions (L x H x P)	Approx. 360 x 59 x 307 mm
Poids Net (Approx.):	2,8 kg
Température de service	5 °C à 35 °C (41 °F à 95 °F)
Taux d'humidité toléré	5 % à 90 %

Entrées/Sorties	
VIDEO OUT	1,0 V (p-p), 75 Ω, sync négative, prises RCA x 1
HDMI OUT (vidéo/audio)	19 broches (Type A, Connecteur HDMI™)
ANALOG AUDIO IN	2 Vrms (1 kHz, 0 dB), 600 Ω, jack RCA (L, R) x 1
DIGITAL IN (OPTICAL)	3 V (p-p), prise optique x 1
PORT. IN	0,5 Vrms (jack stéréo 3,5 mm)

Tuner	
Plage de modulation de fréquences FM	87.5 à 108.0 MHz ou 87.50 à 108.00 MHz

Amplificateur	
Power output (3 Ω), (RMS), THD 10 %	
Total	850 W
Avant	141 W x 2
Centrale	141 W
Arrière	141 W x 2
Caisson de basses	145 W (Passive)

Système	
Laser	Laser semi-conducteur
longueur d'onde	405 nm / 650 nm
Système de signal	TV couleur standard NTSC
Réponse en fréquence	De 20 Hz à 20 kHz (échantillonnage 48 kHz, 96 kHz, 192 kHz)
Distorsion harmonique	Inférieure à 0.05%
Gamme d'amplification	Supérieure à 85 dB
Port LAN	Jack Ethernet x 1, 10BASE-T/100BASE-TX
Réseau sans fil (antenne interne)	IEEE 802 integer, 11n (bandes 5 GHz et 2,4 GHz), accès au réseau sans fil, compatible avec les réseaux 802,11a/b/g Wi-Fi.
Alimentation USB	DC 5 V  500 mA

Enceintes			
Enceintes avant (gauche/droite)			
Type	2 voie, 2 haut-parleur	Puissance d'entrée max.	282 W
Impédance nominale	3 Ω	Dimensions nettes (l x h x p)	260 x 110 x 200 mm
Puissance d'entrée	141 W	Poids net	2,68 kg
Enceintes arrière (gauche/droite)			
Type	1 voie, 1 haut-parleur	Puissance d'entrée max.	282 W
Impédance nominale	3 Ω	Dimensions nettes (l x h x p)	102 x 193 x 81 mm
Puissance d'entrée	141 W	Poids net	0,5 kg
Enceinte centrale			
Type	2 voie, 2 haut-parleur	Puissance d'entrée max.	282 W
Impédance nominale	3 Ω	Dimensions nettes (l x h x p)	250 x 101 x 86 mm
Puissance d'entrée	141 W	Poids net	0,6 kg
Caisson de basses			
Type	1 voie, 1 haut-parleur	Puissance d'entrée max.	290 W
Impédance nominale	3 Ω	Dimensions nettes (l x h x p)	190 x 385 x 318 mm
Puissance d'entrée	145 W	Poids net	5,0 kg

- La conception et les spécifications sont sujettes à changement sans préavis.

Entretien

Entretien de l'Unité

Entretien de l'Unité

Conservez la boîte originelle et le matériel d'emballage. Si vous avez besoin de transporter l'unité, elle aura le maximum de protection si elle est emballée comme à l'usine.

Conserver propres les surfaces extérieures

- N'utilisez pas de liquides volatiles, comme de l'aérosol insecticide, près de l'unité.
- Un essuyage trop fort peut endommager la surface.
- Ne laissez pas de produits en caoutchouc ou en plastique en contact prolongé avec l'unité.

Nettoyage de l'unité

Pour nettoyer le lecteur, utilisez un chiffon doux et sec. Si les surfaces sont extrêmement sales, utilisez un chiffon doux à peine humidifié dans une solution de détergent moyen.

N'utilisez pas de détergents forts comme de l'alcool, du benzène ou du solvant, puisqu'ils peuvent endommager la surface de l'unité.

Conservation de l'unité

Cette unité est un dispositif de précision à haute technologie. Si la lentille optique ou les pièces du compartiment disque sont sales ou usées, la qualité de l'image diminuera. Pour plus de détails, contactez votre Centre d'assistance autorisé le plus prochain.

Notes concernant les disques

Manutention des disques

Ne touchez jamais à la surface de lecture d'un disque. Tenez le disque par les rebords de manière à ne pas laisser de traces de doigts sur la surface de lecture. Ne collez jamais de papier ou de ruban gommé sur un disque.

Remisage de disques

Une fois retiré de l'appareil, remisez le disque dans son étui. N'exposez pas les disques aux rayons direct du soleil ou à des sources de chaleur et ne les laissez jamais pas dans une voiture garée au soleil.

Nettoyage des disques

La présence de marques de doigts et de poussière sur le disque peut entraîner une image de qualité médiocre et la déformation du son. Précédant la lecture, nettoyez le disque à l'aide d'un chiffon propre. Essuyez le disque vers les rebords, à partir du centre.

N'utilisez pas de solvants concentrés tels que l'alcool, le benzène, diluants, agents nettoyants commercialement disponibles, ou aérosols antistatiques pour disques en vinyle.

INFORMATIONS IMPORTANTES CONCERNANT LES SERVICES RÉSEAU

Les informations, les données, les documents, les correspondances, les téléchargements, les fichiers, les textes, les photos, les graphiques, les vidéos, les webémissions les publications, les outils, les ressources, les logiciels, les codes, les programmes, les applets, les widgets, les applications, les produits et les autres contenus («Contenu») ainsi que les services et les prestations (“services”) pris dans leur ensemble, fournis ou rendus disponibles par ou à travers une tierce partie quelconque (“Fournisseur de services”) relèvent de la responsabilité exclusive du Fournisseur de services de qui ils sont dérivés.

La disponibilité et l'accès au Contenu et aux services offerts par le Fournisseur de services à travers l'appareil LGE sont soumis à des modifications à tout moment, sans notification préalable, y compris, mais sans se limiter à la suspension, à la suppression ou à la cessation de l'intégralité ou d'une partie du Contenu ou des Services.

Si vous avez des questions ou des problèmes relatifs au Contenu ou aux Services, vous pouvez consulter le site web du fournisseur de services pour avoir les dernières informations mises à jour. LGE n'est pas responsable encore moins liée pour les services à la clientèle associé au Contenu et aux Services. Toute question ou requête relative au Contenu ou aux Services doit être adressée directement aux Fournisseurs respectifs.

Nous soulignons par ailleurs que LGE n'est pas responsable pour tout Contenu ou tous les Services offerts par le Fournisseur de services ou de toute modification, suppression, ou cessation dudit Contenu ou desdits Services et ne garantit ni la disponibilité, ni l'accès à ce Contenu ou à ces Services.

