



ESPAÑOL

MANUAL DEL PROPIETARIO

Reproductor de CD/MP3/ WMA para vehículos

Lea atentamente este manual antes de utilizar su Autoestéreo y consérvelo para futuras referencias.

LCS311UR/ LCS310UR/ LCS110AR

P/NO : MFL63287361

www.lg.com.mx

Información de seguridad



ADVERTENCIA: PARA REDUCIR EL RIESGO DE DESCARGA ELÉCTRICA NO EXTRAIGA LA CUBIERTA (O PARTE POSTERIOR). NO HAY EN EL INTERIOR NINGUNA PARTE QUE PUEDA REEMPLAZAR EL USUARIO. PARA CUALQUIER REPARACIÓN CONTACTE CON PERSONAL DE MANTENIMIENTO CUALIFICADO.



Este símbolo de un relámpago con cabeza de flecha dentro de un triángulo equilátero está destinado para alertar al usuario de la presencia de una potencia no aislada peligrosa dentro del producto que puede ser de la magnitud suficiente como para constituir un riesgo de descarga eléctrica a las personas.



El signo de exclamación dentro de un triángulo equilátero está destinado para alertar al usuario de la presencia de instrucciones de mantenimiento y funcionamiento en la documentación que acompaña al producto.

ADVERTENCIA: NO EXPONGA ESTE PRODUCTO A LA LLUVIA O HUMEDAD, A FIN DE EVITAR EL RIESGO DE INCENDIO O DESCARGA ELÉCTRICA.

ADVERTENCIA: no instale este equipo en un espacio cerrado, como en una estantería o mueble similar.



Conduzca siempre de forma segura. Evite distraerse con el sistema de navegación durante la conducción, y esté siempre al tanto de todas las condiciones de conducción. No modifique las configuraciones o ninguna función. Apártese de la calzada de forma segura y legal antes de iniciar tales acciones.



No utilice el equipo durante muchas horas seguidas o a temperaturas extremadamente bajas o altas. (-10 °C a 60 °C)



No desmonte la cubierta o el panel posterior de este producto a fin de reducir el riesgo de descargas eléctricas. No existen piezas reparables por el usuario en el interior de esta unidad. Deleque todas las labores de reparación al personal de mantenimiento cualificado.



A fin de reducir el riesgo de descargas eléctricas, no exponga el producto a salpicaduras de agua, lluvia o a la humedad.



Las unidades instaladas en el exterior del vehículo pueden experimentar temperaturas extremadamente altas. Le rogamos que use la unidad en el interior del vehículo únicamente y tras haberla instalado debidamente.

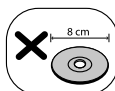

Esta unidad no puede operar con discos de 8 cm (utilice sólo discos de 12 cm).



Durante la conducción, mantenga el volumen del sonido a un nivel adecuado.



No lo deje caer, y evitar siempre los golpes fuertes.



Esta unidad es para vehículos con batería de 12 voltios y masa negativa. Antes de instalarlo en un vehículo recreativo, camión o autobús, compruebe el voltaje. Para evitar cortocircuitos en el sistema eléctrico, asegúrese de desconectar el cable E antes de comenzar la instalación.

PRECAUCIÓN: Este producto emplea un sistema láser. Para asegurar un uso apropiado de este producto, lea cuidadosamente este manual del propietario y consérvelo para futuras consultas. Si la unidad necesitara de mantenimiento, póngase en contacto con un centro de servicio autorizado.

El uso de controles, ajustes o procedimientos diferentes a los especificados aquí puede provocar una exposición peligrosa a la radiación.

Para prevenir la exposición directa al rayo láser, no intente abrir el cerramiento. Radiación visible del láser al abrirlo. NO FIJE LA VISTA EN EL LÁSER O HAZ DE LUZ.

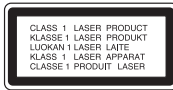

“Este dispositivo está provisto de una batería o acumulador portátil.

Forma segura de extraer la batería o el acumulador del equipo:

Retire la batería o juego de baterías antiguo y siga los pasos en orden inverso a su colocación. Para impedir la contaminación del medioambiente o los posibles efectos adversos en la salud de humanos y animales, coloque la batería antigua o el acumulador en el contenedor apropiado de los puntos de recogida designados para tal fin. No elimine las pilas o el acumulador junto con la basura doméstica. Se recomienda utilizar baterías y acumuladores con sistema de reembolso gratuito en su localidad. La batería no debe exponerse a calor intenso, como la luz del sol, un incendio o similar.”

Es necesario ajustar la opción de formato de disco en [Mastered] para que los discos sean compatibles con los reproductores LG al formatear discos regrabables. Si se ajusta la opción en Live System, no podrá utilizarlos en un reproductor LG.

(Mastered/Live File System: Sistema de formato de disco para Windows Vista)



Attenzione

Si se conecta en forma errónea, la unidad mostrará la siguiente información:

- Cortocircuito en el puerto de antena :
 “ANTENNA ON PORT SHORT CIRCUIT CHECK”
 (COMPROBAR CORTOCIRCUITO EN EL
 PUERTO DE ANTENA)

Tras volver a conectarlo, reinicie la unidad.

Contenido

1

1 Preparación

- 2 Información de seguridad
- 5 Panel delantero
- 6 Mando a distancia (OPCIONAL)
- 6 – Instalación de la pila
- 7 Acerca del panel de control extraíble
- 7 – Fijación del panel de control
- 7 – Extracción del panel de control

3

2 Conexión

- 8 Instalación
- 8 – Instalación básica
- 8 – Extracción de la unidad receptora existente
- 8 – Instalación ISO-DIN
- 9 Conexión
- 9 – Conexión al automóvil

4

5

3 Funcionamiento

- 10 Funcionamiento
- 10 – Funcionamiento básico
- 10 – Desactivar el sonido de forma temporal
- 10 – Uso del EQ (Ecuador)
- 10 – Uso del XDSS+ (Sistema de sonido dinámico extremo)
- 10 – Comprobación del reloj
- 10 – Apagar la pantalla de visualización
- 10 – Restablecer la unidad
- 11 – Realización de los ajustes generales
- 12 Escuchar un CD
- 12 – Pausar o reanudar la reproducción de CD
- 12 – Buscar una sección dentro de una pista / archivo
- 13 – Pasar a otra pista / archivo
- 13 – Consultar información sobre la música
- 13 – Reproducción de pistas / archivos en el orden deseado
- 14 Escuchar música desde un dispositivo externo
- 14 – Evitar cambios radicales de volumen al cambiar de fuentes
- 15 Cómo escuchar la radio
- 15 – Guardar las frecuencias deseadas manualmente
- 15 – Escuchar una emisora presintonizada
- 16 – Ajuste de la configuración del SINTONIZADOR
- 17 Uso de un dispositivo USB (OPCIONAL)
- 17 – Desplazarse a otra unidad
- 17 – Búsqueda rápida del archivo que desee
- 17 – Requisitos de dispositivos UBS reproducibles

4 Solución de problemas

- 18 Solución de problemas

5 Apéndice

- 19 Especificaciones

Panel delantero

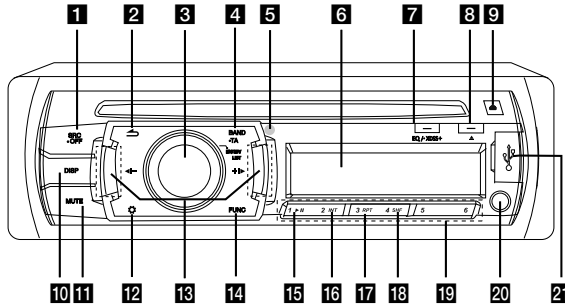

1 SRC/ • OFF

- Cuando se pulsa, selecciona las fuentes de función.
- Cuando se mantiene pulsado, se enciende o apaga el equipo.

2 ↶

Vuelve al paso anterior.

3 Volume knob

- Ajusta el nivel de volumen.
- Confirma la configuración.
- Comprueba pistas de audio, archivos o localiza emisoras presintonizadas.

4 BAND

Selecciona una banda en el modo SINTONIZADOR.

• TA (OPCIONAL)

Busca emisoras con información TA/TP, cuando se mantiene pulsado.

5 Sensor del mando a distancia (OPCIONAL)

6 Ventana de visualización

7 EQ/• XDS+

Mejora la calidad del sonido.

- Si se presiona, selecciona la función EQ.
- Si se mantiene pulsado, selecciona el XDS+ función.

8 ▲

Expulsa el disco.

9 📁

Abre el panel frontal.

10 DISP

- Pulse para comprobar la hora del reloj.
- Mantenga pulsado para encender y apagar la pantalla de visualización.

11 MUTE

Detiene el sonido temporalmente.

12 ⚙️

Activa el menú de configuración.

13 ◀-/+▶

Omitir / Búsqueda/ Buscar / Sintonía

14 FUNC

En cada modo, establece los elementos de reproducción.

15 ▶||

Inicia y pausa la reproducción.

16 INT

Comenzar el barrido

17 RPT

Reproducción repetida

18 SHF

Reproducción aleatoria

19 Botones numéricos (1 - 6)

Selecciona un número determinado de emisoras presintonizadas en TUNER (SINTONIZADOR).

20 AUX

Si se le conecta otro reproductor portátil, puede escucharse música de ese dispositivo en esta unidad.

21 Ranura USB (OPCIONAL)

Mando a distancia (OPCIONAL)

Preparación

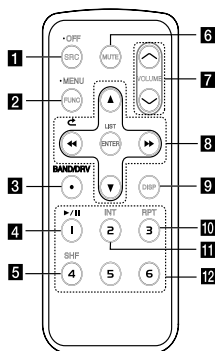

1 SRC/ • OFF

- Cuando se pulsa, selecciona las fuentes de función.
- Mantenga presionado para apagar la unidad.

2 FUNC

Pulse para establecer los elementos de reproducción en cada modo.

• MENU

Mantenga presionado para activar el menú de configuración.

3 BAND

Selecciona una banda en el modo SINTONIZADOR.

DRV (OPCIONAL)

Cambia a la siguiente unidad USB.

4 ►/|| Reproduce y detiene en pausa la reproducción.

5 SHF Reproducción aleatoria

6 MUTE Detiene el sonido temporalmente.

7 VOLUME ▲/V

Ajusta el nivel de volumen.

8 ◀◀/▶▶

Omitir / Búsqueda/ Buscar / Sintonía

↶
Vuelve al paso anterior.

▲/▼

• Lista arriba / abajo

• Ajusta la configuración.

• Mueve 10 pistas MP3/WMA hacia atrás o hacia adelante si no hay ninguna carpeta o una carpeta en un CD.

• Cambia a la carpeta anterior o a la siguiente si hay más de dos carpetas en un CD.

ENTER/ LIST

- Confirma la configuración.
- Comprueba pistas de audio, archivos o localiza emisoras presintonizadas.

9 DISP

- Pulse para comprobar la hora del reloj.
- Mantenga pulsado para encender y apagar la pantalla de visualización.

10 RPT

Reproducción repetida

11 INT

Comenzar el barrido

12 Botones numéricos (1 - 6)

Selecciona un número determinado de emisoras presintonizadas en TUNER (SINTONIZADOR).

Instalación de la pila

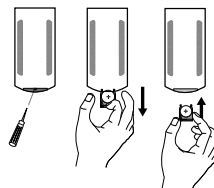

1. Saque el soporte de batería utilizando algo que tenga punta, como un bolígrafo.
2. Coloque la batería correctamente **+** en **-** el soporte de batería.
3. Introduzca el portabaterías de nuevo en su posición original.

! Nota

- Utilice solamente una pila de litio CR2025 (3 V).
- Retire la pila si no piensa utilizar el mando a distancia durante un largo período de tiempo.
- No recargue, desmonte, caliente ni tire la pila al fuego.
- No manipule la pila con herramientas metálicas.
- No almacene la pila junto con otros materiales metálicos.

Acerca del panel de control extraíble

Fijación del panel de control

1. Alinee el lado izquierdo del panel con el soporte.

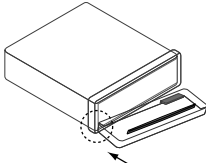

2. Presione el lado derecho o el panel contra la unidad hasta que oiga un clic.

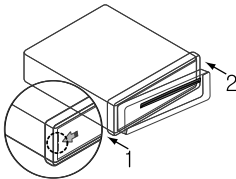

⚠ Atención

- Los botones de control pueden no funcionar correctamente si el panel de control no está bien colocado. Si este es el caso, pulse ligeramente el panel de control.
- No exponga el panel de control a altas temperaturas ni a la luz directa del sol.
- No deje caer ni golpee el panel de control, de lo contrario podría dañarse.
- Evite el contacto de la superficie del panel de control con sustancias volátiles como bencina, disolventes o insecticidas.

Extracción del panel de control

1. Pulse el botón  para desbloquear el panel de control.

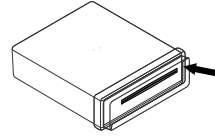

2. Empuje el panel de control hacia la derecha.

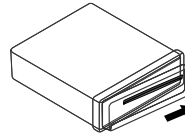

3. Retire el panel de control de la unidad.
4. Introduzca el panel de control en el estuche de protección.

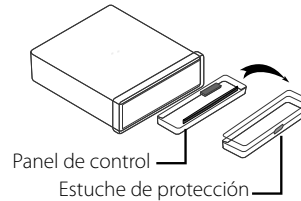

⚠ Nota

Limpie regularmente los contactos de la parte posterior del panel de control con un algodón empapado en alcohol. Por seguridad, apague el encendido antes de la limpieza, y extraiga la llave del contacto.

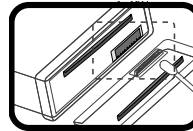

Instalación

Instalación básica

Antes de la instalación, asegúrese de que el interruptor de encendido se encuentre en OFF (APAGADO) y quite la terminal de la batería del automóvil para evitar un cortocircuito.

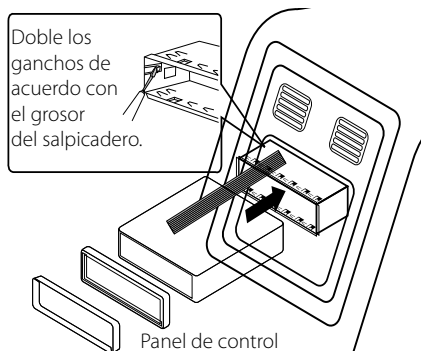

1. Retire la unidad receptora existente.
2. Realice las conexiones necesarias.
3. Instale la carcasa de instalación.
4. Instale la unidad en la carcasa de instalación.

Instalación ISO-DIN

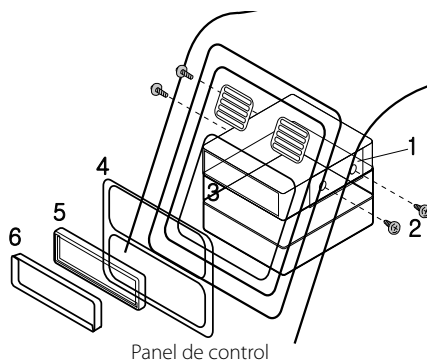

1. Deslice la unidad en el armazón ISO-DIN.
2. Proceda a su fijación con los tornillos de la unidad anterior.
3. Deslice la unidad e insértela en el hueco vacío del salpicadero.
4. Instale el cuadro de instrumentos o la placa de adaptación.
5. Instale el anillo de compensación en la unidad.
6. Instale el panel de control en la unidad.

Extracción de la unidad receptora existente

Si ya cuenta con una carcasa de instalación para la unidad receptora en el salpicadero, debe sacarla.

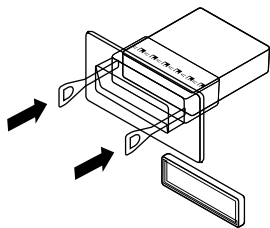

1. Retire el soporte posterior de la unidad.
2. Retire el panel frontal y el anillo de compensación de la unidad.
3. Inserte la palanca en el orificio en un lado de la unidad. Realice la misma operación en el otro lado y extraiga la unidad de su cámara de instalación.

Conexión

Conexión al automóvil

Antes de la conexión asegúrese de que el interruptor de encendido se encuentre en OFF y desconecte el terminal de la batería para evitar cortocircuitos.

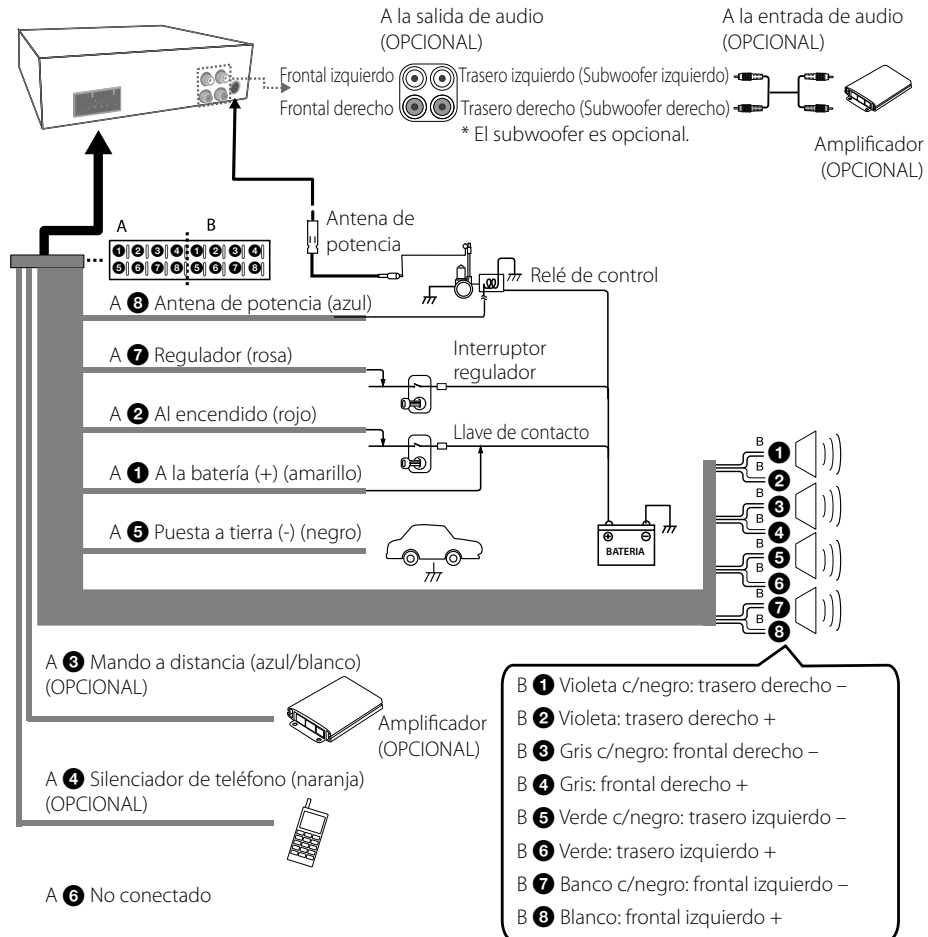

Funcionamiento

Funcionamiento básico

1. Encienda la unidad pulsando cualquier tecla.
2. Seleccione una fuente presionando SRC.
3. Ajuste el volumen de la unidad girando el control del volumen.
O pulse VOLUME (VOLUMEN) \wedge / \vee en el mando a distancia.

! Nota

Si una fuente no está conectada a la unidad, no se reconocerá.

Desactivar el sonido de forma temporal

1. Pulse MUTE para desactivar el sonido de la unidad.
O pulse MUTE (SILENCIO) en el mando a distancia.
2. Para cancelar, pulse MUTE (SILENCIO) otra vez.

Uso del EQ (Ecuador)

La función de EQ es aumentar o reducir la potencia de la señal de las frecuencias de audio. Esta función le ayuda a lograr un disfrute más pleno del sonido.

Presione repetidamente EQ/ • XDSS+ en la unidad. El indicador se ilumina siguiendo este orden.

POP \rightarrow CLASSIC \rightarrow ROCK \rightarrow JAZZ \rightarrow VOCAL \rightarrow SALSALSA \rightarrow SAMBA \rightarrow REGGAE \rightarrow RUSSY \rightarrow USER 1 \rightarrow USER 2 \rightarrow Off (no mostrado)

! Nota

- Cuando XDSS+ esté en "Off", puede ajustar la configuración del EQ.
- Puede ajustar el nivel de sonido a sus preferencias. Tras haber seleccionado un modo USER 1/2 (USUARIO 1/2) y haber pulsado \odot en la unidad, ajuste el nivel de sonido (BASS (graves), MID (medios), TRB (agudos), BAL (altavoz izquierdo/derecho), FAD (altavoz frontal/trasero) y S-W (Subwoofer: opcional), que se guardará automáticamente para el modo USER 1/2 (USUARIO 1/2) actualmente seleccionado. Consulte la sección "Ajuste del nivel de [SOUND] para el modo USER 1/2 (USUARIO 1/2) en la página 11.

Uso del XDSS+ (Sistema de sonido dinámico extremo)

Mejora el sonido de los agudos y los graves.

1. Mantenga pulsado EQ/ • XDSS+ en la unidad.
2. Para cancelar la opción, manténgalo pulsado de nuevo.

Comprobación del reloj

1. Pulse DISP para consultar el reloj.
2. Pulse de nuevo para dejar de verlo.

Apagar la pantalla de visualización

1. Mantenga pulsado DISP.
2. Mantenga pulsado de nuevo para volver a encenderla.

! Nota

Cuando la pantalla esté apagada, pulse cualquier tecla, la luz se encenderá y volverá a apagarse automáticamente si no se pulsa a los pocos segundos.

Restablecer la unidad

Se puede reiniciar el equipo si no funciona correctamente.

1. Extraiga el panel de control.
Consulte la página 7 para información sobre cómo extraer el panel de control.
2. Pinche en el agujero RESET con un objeto punzante.

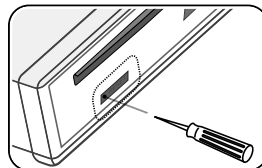

Realización de los ajustes generales







Puede ajustar la configuración de [SOUND], [LIGHT] y [OTHER].

En la unidad

1. Presione .
2. Gire el control de volumen para seleccionar [SOUND], [LIGHT], u [OTHER] y púlselo.
3. Gire el control de volumen para seleccionar el elemento y púlselo.
4. Gire el control de volumen hacia la izquierda o hacia la derecha para ajustar el nivel.
5. Pulse el control del volumen para confirmar la configuración.

Si desea volver al paso anterior, pulse .

En el mando a distancia

1. Mantenga pulsado FUNC / • MENU.
2. Pulse  /  para seleccionar [SOUND], [LIGHT], u [OTHER] y pulse ENTER.
3. Pulse  /  para seleccionar el modo y pulse ENTER.
4. Pulse  /  para ajustar el nivel.
5. Pulse ENTER para confirmar el ajuste.

Si desea volver al paso anterior, pulse .

Configuración de sonido [SOUND]

Puede mejorar la calidad del sonido ajustando los niveles de sonido de BASS (graves), MID (medios), TRB (agudos), BAL (altavoz izquierdo/derecho), FAD (altavoz frontal/trasero) y S--W (Subwoofer: opcional).

- Cuando configura el EQ para el modo USER 1/2 (USUARIO 1/2): puede ajustar los niveles de sonido de BASS (graves), MID (medios), TRB (agudos), BAL (altavoz izquierdo/derecho), FAD (altavoz frontal/trasero) y S--W (Subwoofer: opcional).
- Cuando configura el EQ excepto para el modo USER 1/2 (USUARIO 1/2): puede ajustar los niveles de sonido de BAL (altavoz izquierdo/derecho), FAD (altavoz frontal/trasero) y S--W (Subwoofer: opcional).

Configuración de las luces [LIGHT]

Puede ajustar los efectos de luz con la función DIM o DIM L.

- DIM (Regulador) OFF/ ON/ AUTO: Puede cambiar el brillo de la pantalla de visualización durante el encendido.

Configuración	Descripción
DIM ON	La pantalla de visualización se oscurece.
DIM OFF	La pantalla de visualización brilla más.
DIM AUTO	El regulador funciona según la configuración del regulador de intensidad de luz del coche.

- DIM L (NIVEL DEL REGULADOR): Si ajusta la opción DIM como ON/ AUTO (Activada/ automática), podrá ajustar el nivel del regulador. (-2, -1, 0, +1, +2)



Otras configuraciones [OTHER]

- AUX (Auxiliar) ON/ OFF
Es posible utilizar un equipo auxiliar con esta unidad. Active la configuración auxiliar cuando conecte un equipo auxiliar a esta unidad.
- BEEP 2ND/ ALL
BEEP 2ND: Se genera la señal acústica cuando se pulsa una tecla durante más de 2 segundos.
BEEP ALL: Oirá un bip al presionar cualquier tecla.
- A-EQ (Auto EQ) ON/ OFF
La función AUTO EQ funciona solamente en los archivos de música admitidos por Género en el dispositivo. Si configura la opción AUTO EQ como ON (Activada), POP, CLASSIC (CLÁSICA), ROCK, o JAZZ, se seleccionará automáticamente dependiendo del género musical del archivo de música.
- SW (Subwoofer) OFF/ SW 55 Hz/ SW 85 Hz/ SW 120 Hz
Puede desactivar el subwoofer.
SW OFF <-> SW 55 Hz <-> SW 85 Hz <-> SW 120 Hz.
- DEMO OFF/ ON
Puede cambiar la indicación inicial de la pantalla para que aparezca información como el nombre de la función, del ecualizador, etc., mientras escucha una fuente.
- CLK (Reloj)
Para el modelo RDS no es compatible con la unidad o incluso para una unidad de apoyo RDS.
 - Cuando no se recibe la información RDS CT y selecciona C-T como OFF, puede ajustar la hora usted mismo. Ajuste el reloj de la siguiente manera:
 1. Seleccione una fuente para el TUNER (SINTONIZADOR).
 2. Establezca TC en OFF.
(Consulte la sección "Configuración de los ajustes de sintonización" en las páginas 16 de configuración del CT (hora del reloj) ON / OFF).
 3. Pulse  en la unidad para seleccionar [OTHER] y luego seleccione CLK haciendo girar el control de volumen.
 4. Ajuste la hora girando el control de volumen.
 5. Pulse el control de volumen para confirmar la hora.
 6. Ajuste los minutos girando el control de volumen.
 7. Pulse el control de volumen para confirmar los minutos.
 - Cuando la información RDS CT se recibe; El reloj se muestra de acuerdo con la información RDS CT.
 - Si no es compatible con RDS, configure el reloj de acuerdo con los pasos 3-4.







Escuchar un CD

1. Introduzca un CD.
2. Gire el control de volumen en la unidad para ajustar el volumen.
O pulse VOLUME (VOLUMEN)  en el mando a distancia.

Pausar o reanudar la reproducción de CD

1. Presione  en la unidad para pausar la reproducción.
O presione  en el mando a distancia.
2. Pulse para reanudar la reproducción.

Buscar una sección dentro de una pista / archivo

1. Mantenga pulsado  /  en la unidad durante aproximadamente 1 segundo durante la reproducción.
O mantenga pulsado  /  en el mando a distancia.
2. Presione  en la unidad en el punto que desee.
O pulse  en el mando a distancia.

Pasar a otra pista / archivo

Presione ◀- / ▶ en el reproductor.
O pulse ◀◀ / ▶▶ en el mando a distancia.

○

1. Pulse el control de volumen en la unidad.
O pulse ENTER en el mando a distancia.
2. Gire el control de volumen en la unidad hasta seleccionar la ROOT o carpeta deseada y pulse.
O pulse ▲ / ▼ y pulse ENTER en el mando a distancia.
3. Gire el control de volumen en la unidad hasta seleccionar el archivo o pista deseado y pulse.
O pulse ▲ / ▼ y pulse ENTER en el mando a distancia.



Nota

Para saltar a la pista anterior, pulse ◀- brevemente 3 segundos durante la reproducción.

Consultar información sobre la música

Los archivos MP3/WMA a menudo incluyen etiquetas. La etiqueta indica el Título, Intérprete o Álbum.

Presione repetidamente DISP durante la reproducción de archivos MP3/WMA/CD con TEXTO. Si no existiera información, se mostraría "NO TEXT" en la pantalla de visualización.

Reproducción de pistas / archivos en el orden deseado

Utilizar los botones de aplicación

1. Pulse INT / RPT / SHF.
2. Pulse de nuevo para cancelar.

○

Uso del botón FUNC

En la unidad

1. Pulse FUNC.
2. Gire el control de volumen para seleccionar un elemento y pulse.
3. Gire el control de volumen para seleccionar la opción.
4. Pulse el control de volumen para ajustar la opción.
Si desea volver al paso anterior, pulse ↩.

En el mando a distancia

1. Pulse FUNC / • MENU.
 2. Pulse ▲ / ▼ para seleccionar un elemento y vuelva a pulsar.
 3. Pulse ▲ / ▼ para seleccionar la opción.
 4. Pulse ENTER para establecer la opción.
Si desea volver al paso anterior, pulse ↩.
- INT (Comenzar el barrido)
Los primeros 10 segundos de todas las pistas/ archivos (INT) o cada uno de los archivos de la carpeta actual seleccionada (■ INT) en el disco se reproducen.
 - RPT (Repetir)
Se reproducirán repetidamente las pistas/ archivos actualmente seleccionados (1 RPT) o la carpeta (■ RPT) del disco.
 - SHF (Orden aleatorio)
Se reproducirán aleatoriamente todos los archivos de la carpeta actualmente seleccionada (■ SHF) o todas las pistas/archivos (SHF) del disco. Durante la reproducción aleatoria, no podrá volver a la pista anterior aunque pulse ◀- el botón.

! Nota

- : Este icono se mostrará durante la reproducción de MP3/WMA.
- **La compatibilidad de los discos en MP3 con este reproductor se reduce a las funciones que se indican a continuación:**
 1. Frecuencia de muestreo: 8 kHz a 48 kHz (MP3) 22,05 kHz a 48 kHz (WMA)
 2. Tasa de bits: no superior a 8 kbps a 320 kbps (incluye tasa de bits variable) (MP3) 32 kHz a 320 kbps (WMA)
 3. El sistema de archivos CD-R/CD-RW deberá ser "ISO 9660".
 4. Si graba archivos MP3/WMA utilizando un software que no pueda crear un SISTEMA DE ARCHIVOS, por ejemplo, "Direct-CD", etc., no podrá reproducir los archivos MP3/WMA. Le recomendamos que utilice "Easy-CD Creator" que puede crear un sistema de archivos ISO9660.

Es necesario establecer la opción de formato de disco en [Mastered] (Maestro) al formatear discos regrabables a fin de que los discos sean compatibles con los reproductores LG. Si establece la opción en Live File System, no podrán utilizarse en reproductores LG.

(Mastered/Live File System: Sistema de formato de disco para Windows Vista)

El cliente debe tener presente que puede requerirse un permiso para descargar archivos MP3/WMA y música de Internet. Nuestra compañía no tiene derecho a garantizar la adquisición de dicho permiso, sino que deberá solicitarse siempre del propietario del copyright.

Escuchar música desde un dispositivo externo

1. Conecte un aparato externo en la toma AUX con el cable de entrada de línea.
2. Seleccione una fuente como AUX.
3. Reproducir el equipo auxiliar conectado.
4. Gire el control de volumen en la unidad para ajustar el volumen.
O pulse VOLUME (VOLUMEN) ▲/▼ en el mando a distancia.

Evitar cambios radicales de volumen al cambiar de fuentes

Sólo se puede ajustar el nivel de volumen al cambiar las fuentes de cada una de ellas al configurar la opción AUX como ON (Activado) para evitar cambios radicales en el volumen de cada fuente mediante la selección de GAIN DE LOW o HIGH.

1. Pulse FUNC en la unidad.
O presione FUNC / • MENU en el mando a distancia.
2. Gire el control de volumen en la unidad.
O presione ▲ / ▼ en el mando a distancia para ajustar la opción. (GAIN L/ H (Ganancia bajo/ alto))
3. Pulse el control de volumen en la unidad.
O pulse ENTER en el mando a distancia para confirmar el ajuste.
4. Si desea volver al paso anterior, pulse .

Cómo escuchar la radio

1. Pulse repetidamente SRC para seleccionar una fuente para el TUNER (SINTONIZADOR).
2. Presione BAND repetidamente para seleccionar la banda que desea almacenar.
3. Para hacer una búsqueda manual, mantenga pulsado ◀-/+▶ en la unidad hasta que aparezca en la pantalla "MANUAL". Entonces pulse repetidamente para seleccionar la frecuencia deseada.
O mantenga pulsado ◀◀ / ▶▶ en el mando a distancia.
Para hacer una búsqueda automática, pulse ◀-/+▶ en la unidad hasta que aparezca en la pantalla "SEARCH".
O pulse ◀◀ / ▶▶ en el mando a distancia.
4. Gire el control de volumen en la unidad para ajustar el volumen.
O pulse VOLUME (VOLUMEN) ▲/▼ en el mando a distancia.

Guardar las frecuencias deseadas manualmente

1. Pulse BAND para seleccionar la banda que desea almacenar.
2. Mantenga pulsado ◀-/+▶ en la unidad hasta que se escuche una señal sonora.
O mantenga pulsado ◀◀ / ▶▶ en el mando a distancia.
3. Pulse repetidamente para seleccionar la frecuencia deseada.
4. Presione uno de los botones programados 1-6 y mantenga hasta que suene una señal sonora.
5. Repita los pasos del 1 al 4 para presintonizar otras emisoras.

! Nota

Al intentar programar una emisora en un botón numérico de presintonía ya configurado para otra emisora de la misma banda, la configuración anterior se eliminará automáticamente.

Escuchar una emisora presintonizada

1. Pulse BAND repetidamente para seleccionar la banda que desee.
2. Pulse el control de volumen en la unidad.
O pulse ENTER en el mando a distancia.
3. Gire el control de volumen para seleccionar una emisora presintonizada.
O pulse ▲ / ▼ en el mando a distancia.
4. Presione el control de volumen .
O pulse ENTER en el mando a distancia.

○

Presione BAND y después el botón programado deseado de entre 1-6.

Ajuste de la configuración del SINTONIZADOR

En la unidad

1. Pulse FUNC.
2. Gire el control de volumen para seleccionar un elemento y pulse.
3. Gire el control de volumen para establecer la opción y pulse.
4. Si desea volver al paso anterior, pulse .

En el mando a distancia

1. Pulse FUNC / • MENU.
2. Pulse ▲ / ▼ para seleccionar un elemento y pulse ENTER.
3. Pulse ▲ / ▼ para establecer la opción y pulse ENTER.
4. Si desea volver al paso anterior, pulse .

- A/S (Almacenamiento automático)
Las seis frecuencias más potentes se almacenarán en las presintonías (1 a 6) según la fuerza de su señal. Para cancelar, presione el control de volumen (o ENTER en el mando a distancia).
- P/S (Barrido presintonías)
Aparece cada emisora. Para cancelar, presione el control de volumen (o ENTER en el mando a distancia).
- SENS (Sensibilidad del sintonizador) MID/ HI/ LOW
En una zona donde la recepción de la señal es débil, ayuda a que el sintonizador busque más emisoras. Cuanto más débil es la recepción, menor es la opción que debe establecerse.

RDS (OPCIONAL)

- PTY (Tipo de programa)
Busca las emisoras de radio según el tipo de programa del sintonizador de FM, del modo siguiente.
Los tipos de programa se muestran como se indica a continuación.

NEWS	FINANCE	EASY M
AFFAIRS	CHILDREN	LIGHT M
INFO	SOCIAL	CLASSICS
SPORT	RELIGION	OTHER M
EDUCATE	PHONE IN	JAZZ

DRAMA	TRAVEL	COUNTRY
CULTURE	LEISURE	NATION M
SCIENCE	DOCUMENT	OLDIES
VARIED	POP M	FOLK M
WEATHER	ROCK M	

- AF (Frecuencia alternativa) ON/ OFF
Cuando la calidad de la recepción empeore, el sintonizador pasará automáticamente a otra emisora de la red que emita una mejor calidad de recepción, empleando los códigos PI y AF.
- REG (Región) ON/ OFF
REG ON: La unidad sintonizará otra emisora, dentro de la misma red, que emita el mismo programa cuando las señales de recepción de la emisora actual sean demasiado débiles.
REG OFF: La unidad cambia a otra emisora dentro de la misma red al recibir señales más débiles de la emisora actual. (En este modo, el programa puede variar con respecto al que se está recibiendo en estos momentos.)
- TA (Avisos de tráfico) ALARM/ SEEK
TA ALARM: Cuando la emisora sintonizada no proporcione información TP durante 5 segundos, se emitirá un doble pitido.
TA SEEK: Cuando la emisora sintonizada no reciba información TP durante 5 segundos, el receptor sintonizará la siguiente emisora con información TP.
- PI (Identificación del programa) SOUND/ MUTE
PI SOUND: Cuando la frecuencia de una emisora sintonizada cambia a AF (Frecuencia alternativa) con un PI sin identificar, se mantiene el sonido.
PI MUTE: Cuando la frecuencia de una emisora sintonizada cambia a AF con un IP no identificado, se silencia el sonido hasta que se identifica el PI.
- CT (Reloj) ON/ OFF
Puede utilizar la información RDS CT para actualizar la hora. Cuando no se recibe la información RDS CT y selecciona CT como OFF, puede ajustar la hora usted mismo. Consulte la página 12 para configurar el reloj.

Uso de un dispositivo USB (OPCIONAL)

1. Abra la tapa del USB.
2. Conecte el dispositivo USB.
3. Pulse SRC repetidamente para seleccionar una fuente de USB.
4. Gire el control de volumen en la unidad para ajustar el volumen.
O pulse VOLUME (VOLUMEN) ▲/▼ en el mando a distancia.

Desplazarse a otra unidad

Al conectar esta unidad al multi-lector, presione BAND en la unidad (o DRV en el mando a distancia) para pasar a la siguiente unidad. Cada vez que presione el botón cambiará el modo del controlador.

Búsqueda rápida del archivo que desee

Puede seleccionar y reproducir el archivo que desee, independientemente del orden en el USB.

1. Pulse el control de volumen en la unidad.
O pulse ENTER en el mando a distancia.
2. Gire el control de volumen en la unidad hasta seleccionar la ROOT o carpeta deseada y pulse.
O pulse ▲ / ▼ y pulse ENTER en el mando a distancia.
3. Gire el control de volumen en la unidad hasta seleccionar el archivo o pista deseado y pulse.
O pulse ▲ / ▼ y pulse ENTER en el mando a distancia.

Nota

El resto de funciones son las mismas que tiene descritas en "Escuchar un CD". Consulte las páginas 12-13.

Requisitos de dispositivos USB reproducibles

- No extraiga el dispositivo USB mientras esté en funcionamiento (reproducción, etc.).
- No es compatible con un dispositivo USB que necesite un programa de instalación adicional al estar conectado al ordenador.
- Es recomendable realizar copias de seguridad regularmente para evitar pérdida de datos.
- Si usa un cable de extensión USB, un concentrador (hub) USB, un multilector USB o un dispositivo externo HDD, es posible que el dispositivo USB no sea reconocido.
- Cuando conecte un dispositivo USB particionado en la unidad, sólo se reconocerá la primera partición.
- Es posible que algunos dispositivos USB no funcionen con esta unidad.
- No admite cámaras digitales ni teléfonos móviles.
- El puerto USB de la unidad no puede conectarse a un PC. La unidad no puede usarse como un dispositivo de almacenamiento.
- El sistema de archivos NTFS no es compatible. (Sólo el sistema de archivos FAT (16 / 32) es compatible).

Solución de problemas

Síntomas	Causa	Solución
La unidad no se enciende. La unidad no funciona.	La toma de alimentación y el conector están incorrectamente conectados.	Confirme una vez más que todas las conexiones sean correctas.
	El fusible se ha fundido.	Rectifique el problema que causó el fusible fundido y cámbielo. Asegúrese de instalar el fusible correcto de la misma resistencia.
	El ruido y otros factores son la causa de que el microprocesador incorporado funcione incorrectamente.	Apague y encienda la unidad.
No se escucha ningún sonido.	Los cables no están correctamente conectados.	Conecte los cables correctamente.
Experimenta saltos del audio.	Esta unidad no está firmemente asegurada.	Asegure firmemente esta unidad.
La reproducción no es posible.	El disco está sucio.	Limpie el disco.
	El disco cargado es de un tipo que esta unidad no puede reproducir.	Compruebe el tipo del disco.
No se pueden sintonizar emisoras de radio.	La potencia de la señal de las emisoras es demasiado débil (al buscarlas con la sintonización automática.)	Sintonice las emisoras manualmente.
	No se han predefinido ninguna emisora o se han borrado. (Al sintonizar explorando las emisoras predefinidas.)	Predefina las emisoras. (Consulte la página 15)
La unidad no funciona correctamente incluso al presionar los botones correctos en el mando a distancia.	La potencia de la batería es baja.	Cargue la nueva batería.

Especificaciones

GENERALES

Potencia de salida: 53 W x 4 CH (Max.)
 Alimentación: DC 12 V
 Impedancia de altavoces: 4 Ω
 Sistema de toma a tierra: Negative
 Dimensiones (An x Al x Lg): 178 x 50 x 169 mm
 (sin el panel fronta)
 Peso neto: 1,37 kg

TUNER

Rango de sintonización FM:
 87,5 to 108,0 MHz
 Relación S/N: 55 dB
 Distorsión: 0,7 %
 Sensibilidad utilizable: 12 dB μ V
 Rango de sintonización AM(MW):
 520 to 1720 kHz or 522 to 1620 kHz
 Relación S/N: 50 dB
 Distorsión: 1,0 %
 Sensibilidad utilizable: 28 dB μ V

CD

Respuesta en frecuencia: 20 Hz to 20 kHz
 Relación S/R: 80 dB
 Distorsión: 0,12 %
 Separación de canales (1 kHz): 55 dB

AUX

Respuesta en frecuencia: 20 Hz to 20 kHz
 Relación S/R: 80 dB
 Distorsión: 0,1 %
 Separación de canales (1 kHz): 45 dB
 Nivel máximo de entrada (1 kHz): 1,1 V

USB (OPCIONAL)

Versión: USB 1,1 or USB 2,0 Full Speed
 Suministro de corriente a Bus (USB): DC 5V $\overline{\text{---}}$ 1A

SALIDA de línea (OPCIONAL)

Respuesta en frecuencia: 20 Hz a 20 kHz
 Voltaje de salida: 2 V (Max.)

Subwoofer (OPCIONAL)

Respuesta en frecuencia: 20 Hz a 120 Hz
 Voltaje de salida: 2 V (Max.)

- El diseño y las especificaciones están sujetos a cambio sin previo aviso.

Condiciones de Garantía para productos de Audio y Video

LG Electronics Perú SA, ("LG") garantiza el producto en caso de defectos de partes o mano de obra durante el periodo de garantía, bajo uso normal.

Esta garantía es intransferible y válida solo en Perú para productos comercializados por LG a través de sus distribuidores autorizados en Perú.

Lea cuidadosamente las instrucciones antes de usar el producto, tome todas las precauciones y evite accidentes.

A solicitud de LG, el usuario deberá proveer un documento legal que demuestre la fecha de compra.

LG, a su discreción, reparará o sustituirá el producto por uno de similares condiciones y características.

La garantía no cubre accesorios (controles remotos, cables, etc.)

La garantía queda inválida si el producto: (1) ha sido alterado, manipulado, abierto o intentado abrir por cualquier persona no autorizada, (2) su serie esté alterada o faltante (3) sea usado con fines comerciales (4) haya sido adquirido por remate

Periodo de garantía

- **Audio y Video: 12 meses**, desde la fecha original de compra, sin exceder 18 meses desde la fecha de fabricación
- **Atención en domicilio: 3 meses**, para Home, Mini y Midi, desde la fecha de compra, dentro de las zonas de cobertura.

Productos de exhibición: 3 meses, desde la fecha de compra; no cubre partes cosméticas, accesorios, ni partes funcionales con desgaste por uso (pantallas, motores, lentes, cables, parlantes, etc.)

Parlantes: 6 meses (solo funcionamiento)

Disponibilidad de partes:

Funcionales: 18 meses desde la fecha de fabricación

Cosméticas: 12 meses desde la fecha de fabricación

LG no garantiza la disponibilidad inmediata de partes

Nota: En caso la fecha de compra no pueda ser verificada, el periodo de garantía inicia a los 60 días desde la fecha de fabricación

Casos no cubiertos por la garantía

1. Instalación, desinstalación, instrucción, mantenimiento, revisión periódica
2. Verificación, modificación o reparación de instalaciones del domicilio
3. Daño, mal funcionamiento o falla resultado de:
 - (a) accidente, abuso, negligencia, instalación o uso inadecuados, solo o con otros equipos, accesorios o consumibles;
 - (b) someter el producto a ambiente corrosivo, intemperie, u otras condiciones extremas;
 - (c) causa externa ajena al producto, incluyendo, pero no limitado, a pestes, sustancias, hechos fortuitos o acción de terceros.
 - (d) interrupción o inadecuado suministro de electricidad, agua, aire, etc.
 - (e) manipulación o transporte inadecuado, que causen golpes, abolladuras, rayones y otros daños que no sean de origen
 - (f) desgaste por uso normal y ordinario
 - (g) no seguir las instrucciones y recomendaciones contenidas en el manual de usuario
4. Daños o partes faltantes de productos de exhibición, remate, sin empaque original o deteriorado

5. Sub-píxeles defectuosos , mientras no excedan de 1 por cada millón de píxeles de resolución de pantalla
6. Cualquier caso reportado fuera del periodo de garantía

LG otorga al comprador esta garantía y excluye cualquier término que no aparezca expresamente contenido.

LG no es responsable de los actos, omisiones y conducta de terceros con conexión o relación al producto.

En caso el producto almacene información, es responsabilidad del usuario realizar copias de seguridad periódicas de la misma. LG sin perjuicio podrá eliminar la información, dejando el producto con la configuración de fábrica.

LG no asume responsabilidad directa o indirecta por el uso, la pérdida o recuperación de la información almacenada; ni por interrupción de uso, pérdida de beneficios, costos de instalación, desinstalación, o reemplazo del producto.

La responsabilidad de LG no excederá el precio de venta original del producto.

Cómo obtener servicio

Contacte a LG al 0-800-1-2424, solicite una visita a domicilio (la visita puede tener recargo) o lleve el producto al centro de servicio LG más cercano.

Presente un documento de compra válido al personal de LG para validar la garantía, cuando sea requerido.

LG ELECTRONICS PERU SA
Av. República de Panamá 3055 Piso 11
San Isidro - Lima



Atención al Cliente

Pais	Teléfono	Pais	Teléfono
México	01-800-347-1919	Costa Rica	1-800-507-5454
Colombia	01-8000-910683	Rep. Dominicana	00-800-751-5454
Chile	800-26-1054	Guatemala	1-801-422-5454
Ecuador	1-800-545454	El Salvador	00-800-4309
Venezuela	800-5424477	Cuba	204-3333
Panamá	800-5454	Miami, USA	1-305-477-1882
Pará	0-800-1-2424	Bolivia, La Paz	800-100-545
Puerto Rico	001-800-510-2564	Nicaragua	001-800-507-0007
Argentina	0800-888-5454 (Capital y GBA) / 0810-555-5454 (Interior del país)		

 www.lgservice.com

Av. Sor Juana Inés de la Cruz No 555
 Col. San Lorenzo
 Tlalnepantla, Estado de México CP 54033
 Tel. (55) 5321-1919
 Lada sin costo 01 (800) 347 1919
LG Electronics México S.A. de C.V.

