



MANUALE D'USO LAVATRICE

Leggere attentamente il manuale d'uso e
conservarlo per consultazioni future

F1480NDS(P)(1~9)
F1280NDS(P)(1~9)
F1080NDS(P)(1~9)

Indice2

Caratteristiche del prodotto3

Avvertenze

Norme di sicurezza importanti4
 Conservare queste istruzioni4

Specifiche5

Installazione

Rimozione dell'imballaggio.....6
 Rimozione delle viti di trasporto6
 Luogo di installazione7
 Collegamento del tubo di alimentazione idrica9
 Installazione del tubo di scarico11
 Messa a livello12

Come usare la lavatrice

Come usare la lavatrice14
 Prima dell' utilizzo15
 Tabelle con programmi16
 Opzione aggiuntiva17
 Tabella dei consumi18
 Pannello di controllo.....19
 Programmi aggiuntivi20
 - Funzione timer20
 - Lavaggio a vapore20
 - Preferito20
 - Prelavaggio20
 Opzioni21
 - Opzione21
 - Risciacquo21
 - Temperatura21
 Altre funzioni21
 - Risciacquo+Centrifuga.....21
 - Solo centrifuga.....21
 - Refresh21
 Sicurezza bambini.....22
 Segnalatore acustico acceso/spento ..22
 Pulizia vasca.23
 Blocco Sportello & Rilevazione23

Grazie per avere acquistato una lavatrice automatica LG.

Leggere attentamente il manuale d'uso. Il manuale fornisce le istruzioni per l'installazione, l'utilizzo e la manutenzione.

Conservare il manuale per consultazioni future. Annotare i numeri modello e di serie della lavatrice.

N. modello

N. di serie

Data di acquisto

Aggiunta di detersivo

Aggiunta di detersivo e ammorbidente...24

Manutenzione

Filtro di alimentazione acqua26
 Filtro della pompa di scarico27
 Vaschetta di dosaggio.....28
 Il cestello della lavatrice29
 Pulizia della lavatrice29
 Istruzioni per l'inverno29

Ricerca guasti

Risoluzione dei problemi.....30
 Messaggio di errore32
 Utilizzo di SmartDiagnosisTTM33

Termini di garanzia34

Catteristiche del prodotto



■ Protezione contro le Pieghe

L'alternarsi della rotazione del cestello permette di prevenire la formazione di pieghe e grinze dei tessuti.



■ Resistenza incorporata

La resistenza interna scalda automaticamente l'acqua alla temperatura ideale per il ciclo selezionato.



■ Sistema di lavaggio intelligente

Il sistema di lavaggio intelligente rileva il carico inserito e determina il livello d'acqua e il tempo di lavaggio ottimali per ridurre al minimo il consumo elettrico e idrico.



■ Sicurezza bambini

Il sistema di blocco di sicurezza bambini impedisce ai bambini di premere i pulsanti e di cambiare il programma durante il funzionamento.



■ Sistema di controllo della velocità a bassa rumorosità

Rilevando la quantità di carico e il bilanciamento, distribuisce il carico in modo uniforme riducendo al minimo la rumorosità dovuta alla rotazione.



■ Motore Direct Drive

Il motore Direct Drive è direttamente collegato al cestello eliminando così la cinghia e la puleggia. Il motore è particolarmente silenzioso, senza vibrazioni ed affidabile proprio grazie alla tecnologia Direct Drive.

■ 6 motion

La differenziazione del tipo di rotazione del cestello garantita dal 6 motion permette l'utilizzo del movimento più adatto per ogni programma.

La variazione controllata di velocità e rotazione migliora notevolmente le prestazioni della lavatrice, fornendo risultati perfetti ad ogni lavaggio.



Avertenze

LEGGERE TUTTE LE ISTRUZIONI PRIMA DI UTILIZZARE LA MACCHINA

AVVERTENZA

Per la propria sicurezza, si devono seguire tutte le istruzioni contenute in questo manuale al fine di ridurre al minimo i rischi di incendi, esplosioni, scosse elettriche, e per prevenire possibili danni alle cose, lesioni alle persone e rischio di morte.

NORME DI SICUREZZA IMPORTANTI

AVVERTENZA: Al fine di ridurre il rischio di incendi, scosse elettriche o lesioni personali durante l'utilizzo della lavatrice, adottare alcune precauzioni basilari, tra cui:

- Non installare o conservare la lavatrice in luoghi esposti alle intemperie.
- Non manomettere i comandi.
- Non riparare o sostituire componenti della lavatrice o tentare di effettuare interventi di manutenzione non specificatamente raccomandati nel manuale dell'utente o pubblicati in manuali di riparazione se non si hanno le capacità per farlo.
- Mantenere la superficie sotto alla macchina libera da materiali combustibili come carta, stracci, panni, sostanze chimiche ecc.
- Se la macchina viene utilizzata da bambini o in ambienti dove sono presenti bambini è necessario esercitare la massima sorveglianza.
Non lasciare che i bambini giochino con questo o con altri elettrodomestici o entrino al suo interno.
- L'elettrodomestico non deve essere utilizzato da bambini o da persone malate senza supervisione.
Non lasciare che bambini giochino o dentro questo elettrodomestico.
- Non infilare mai le mani nella lavatrice mentre questa è ancora in movimento. Attendere che il cestello si arresti completamente.
- Il procedimento di lavaggio può ridurre le capacità di resistenza al fuoco dei tessuti.
- Non lavare o asciugare capi che siano stati puliti, lavati, impregnati o macchiati con sostanze combustibili o esplosive (ad es. cera, oli, vernici, sgrassanti, solventi per lavaggio a secco, kerosene ecc.) in quanto possono incendiarsi o esplodere.
- Non lavare e asciugare indumenti bagnati di liquidi infiammabili come benzene, benzina e solventi, oli e grassi animali.
- Per evitare questi inconvenienti, seguire attentamente le istruzioni di lavaggio e di cura del fabbricante dell'indumento.
- Evitare di sbattere lo sportello della lavatrice o di tentare di forzarlo quando è bloccato. Così facendo si rischia di danneggiare la macchina.
- Per ridurre al minimo i rischi di scosse elettriche, prima di eseguire operazioni di pulizia o di manutenzione scollegare l'alimentazione elettrica della macchina staccando la spina oppure staccando l'interruttore del circuito.
- Non cercare di azionare la macchina se questa è danneggiata, malfunzionante, parzialmente smontata o se ha delle parti mancanti o rotte, ad esempio se il cavo di alimentazione o la spina sono danneggiati.
- L'olio potrebbe rimanere nella vasca dopo il ciclo, causando incendi durante l'asciugatura. Non caricare indumenti sporchi d'olio.
- Elettrodomestico collegato alla rete idrica mediante set di tubi nuovi; non riutilizzare tubi usati.
- Per ridurre il rischio di lesioni personali, attenersi alle procedure di sicurezza industriali raccomandate incluso l'uso di guanti lunghi e occhiali di protezione. La mancata osservanza delle avvertenze contenute in questo manuale può provocare danni alle cose o alle persone o morte.

CONSERVARE QUESTE ISTRUZIONI

ISTRUZIONI PER LA MESSA A TERRA

La lavatrice deve essere collegata a terra. In caso di malfunzionamento o di guasto, il collegamento a terra riduce i rischi di scosse elettriche in quanto fornisce un percorso di minima resistenza alla corrente elettrica. La macchina è munita di un cavo dotato di un conduttore e di una spina di messa a terra. La spina deve essere inserita in un'apposita presa di terra in conformità alla normativa locale vigente.

- Non usare adattatori e non manomettere la spina di collegamento a terra.
- Se non si dispone di una presa adeguata, rivolgersi a un elettricista.

AVVERTENZA: Un collegamento non corretto del conduttore di messa a terra della macchina può aumentare i rischi di scosse elettriche. Rivolgersi a un elettricista qualificato o a un addetto dell'assistenza se si hanno dei dubbi sulla correttezza del collegamento a terra. Non modificare la spina fornita con la macchina. Se non si inserisce nella presa, fare sostituire la presa da un elettricista qualificato.

Specifiche

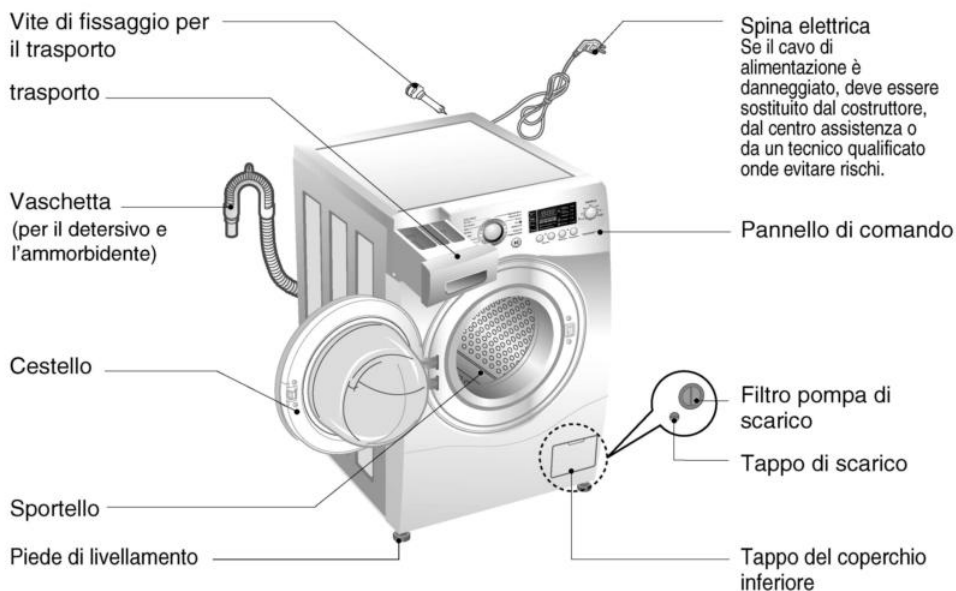

■ Denominazione	: Lavatrice a carica frontale
■ Alimentazione	: 220-240 V~, 50 Hz
■ Dimensioni (mm)	: 600 (largh.) × 480 (prof.) × 850 (alt.)
■ Peso	: 62 kg
■ Potenza max.	: 1700 W (Lavaggio) / 1100 W (Vapore)
■ Capacità di lavaggi	: 6 kg
■ Consumo idrico	: 56ℓ
■ Pressione idrica max.	: 100 kPa e 1000 kPa (1,0~10,0 kgf / cm ²)

* L'aspetto e le specifiche della macchina possono essere modificate senza preavviso allo scopo di migliorare la macchina stessa

■ Accessori

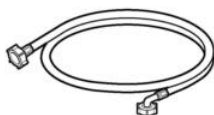

Tubo di alimentazione (1EA)



Chiave

I nstallazione

■ Rimozione dell' imballaggio

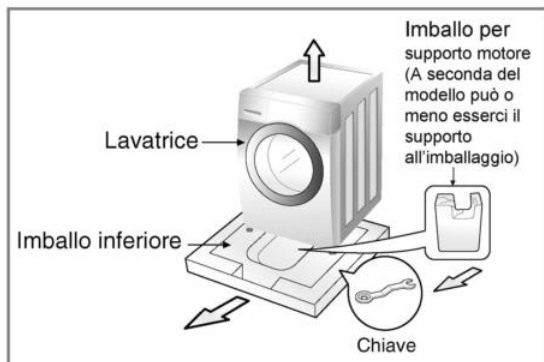

1. Rimuovere la scatola di cartone e l'imballaggio.
2. Sollevare la lavatrice e rimuovere l'imballaggio di base.
3. Rimuovere il nastro di fissaggio del cavo di alimentazione e del tubo di scarico.
4. Rimuovere il tubo di ingresso dal cestello.

AVVERTENZA

Il materiale di imballaggio (p.es., fogli a pellicola, Styrofoam) possono essere dannosi per i bambini.

Vi è rischio di soffocamento! Tenere gli imballaggi lontano dai bambini.

■ Rimozione delle viti di trasporto

Per evitare possibili danni interni durante il trasporto, le 4 viti speciali vengono bloccate. Prima di azionare la macchina, rimuovere le viti unitamente ai tappi di gomma.

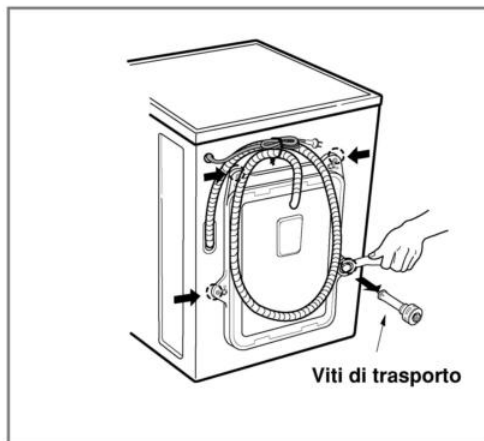

1. Svitare le 4 viti con la chiave in dotazione.
2. Estrarre le 4 viti e i relativi tappi torcendo leggermente i tappi. Conservare le 4 viti e la chiave per un eventuale riutilizzo futuro.



Conservare le viti per un futuro trasporto

3. Chiudere i fori con i tappini in dotazione.

I nstallazione

■ Luogo di installazione

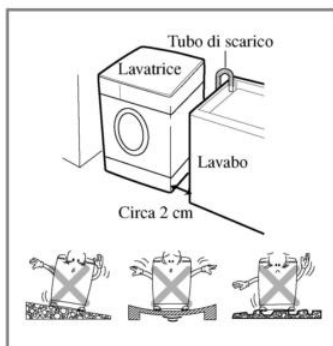

• **Inclinazione del pavimento:**

La massima inclinazione del pavimento consentita sotto la lavatrice è di 1°.

• **Presenza di corrente:**

Deve trovarsi nel raggio di 1,5 m dalla lavatrice. Per non sovraccaricarla, evitare di collegare altri elettrodomestici alla stessa presa.

• **Distanze:**

Dalla parete tenere conto dello spazio per l'apertura dello sportello. Il pavimento deve essere levigato. (Post.: 10 cm; lato destro e sinistro: 2 cm).

► Posizionamento

- Installare la lavatrice su di un pavimento piano e stabile.
- Assicurarsi che la circolazione dell'aria attorno alla lavatrice non sia impedita da moquette, tappeti, ecc...
- Non tentare mai di correggere eventuali imperfezioni del pavimento con pezzi di legno, cartone o materiali simili posizionati sotto la lavatrice.
- Non installare la lavatrice accanto ad un forno a gas o ad una stufa a carbone; altrimenti inserire un isolante (85x60cm.) tra i due apparecchi.
- La lavatrice non deve essere installata in ambienti dove la temperatura può scendere al di sotto di 0° C.
- Assicurarsi che quando la lavatrice è installata sia facilmente accessibile per il tecnico in caso di guasto.
- A lavatrice installata, sistemare i quattro piedi usando le viti speciali in dotazione assicurandosi che la lavatrice sia stabile. Nel caso di installazione sotto un piano di lavoro, lasciare circa 20 mm tra la parte alta della lavatrice e il piano di lavoro.

I nstallazione

► Collegamento elettrico

- Non usare prolunghe o adattatori doppi.
- Se il cavo di alimentazione è danneggiato, onde evitare rischi è necessario sostituirlo con un cavo equivalente reperibile presso il proprio concessionario o la casa costruttrice o un elettricista qualificato.
- Dopo l'utilizzo scollegare sempre la macchina e chiudere l'alimentazione dell'acqua.
- Collegare la macchina a una presa provvista di messa a terra in conformità alle normative vigenti.
- La macchina deve essere posizionata in modo che la spina sia facilmente accessibile.
- Ogni intervento di riparazione della lavatrice deve essere condotto da personale tecnico legalmente qualificato.
- Interventi di riparazione effettuati da persone inesperte possono causare infortuni o malfunzionamenti seri. Rivolgersi al proprio centro di assistenza locale.
- Non installare la lavatrice in locali dove la temperatura può scendere al di sotto del valore di congelamento. Tubi e condotti congelati possono rompersi o scoppiare per effetto della pressione.
- L'affidabilità dell'unità di controllo elettronico può venire meno quando la temperatura assume valori inferiori al punto di congelamento.
- Se l'elettrodomestico viene consegnato nei mesi invernali e la temperatura è inferiore al livello di congelamento: tenere la lavatrice per qualche ora alla temperatura del locale in cui si effettuerà l'installazione prima di metterla in opera.

Precauzioni

PRECAUZIONI riguardo il cavo di alimentazione

Si raccomanda il collegamento ad un circuito dedicato; non utilizzare prese danneggiate, prolunghe o prese multiple. Assicurarsi della tensione di alimentazione consultando sempre le istruzioni e le caratteristiche tecniche del prodotto.

Si raccomanda di non utilizzare prolunghe, cavi logori, cavi con isolamento danneggiato o crepato in quanto molto pericolosi: possono provocare scintille, scosse elettriche e incendi. Esaminare periodicamente il cavo dell'apparecchio; se a vista risulta danneggiato o deteriorato, scollegare e non utilizzare l'apparecchio, e fare sostituire il cavo con un ricambio originale da un tecnico autorizzato. Proteggere il cavo da sollecitazioni meccaniche come l'attorcigliamento, l'intrecciamento con altri cavi, la stiratura, lo schiacciamento in una porta o il calpestamento. Prestare particolare attenzione alle spine, alle prese a muro e al punto di connessione del cavo all'apparecchio.

Precauzioni

Tenere lontani i bambini e assicurarsi che non giochino con l'elettrodomestico.

I nstallazione

■ Collegamento del tubo di alimentazione idrica

- La pressione di alimentazione dell'acqua deve essere compresa tra 100 kPa e 1000 kPa (1,0~10,0 kgf / cm²)
- Evitare di deformare o torcere il tubo di alimentazione quando lo si collega alla valvola.
- Se la pressione idrica è superiore a 1000 kPa, è necessario installare un dispositivo di decompressione.
- Controllare periodicamente le condizioni del tubo sostituendolo se necessario.

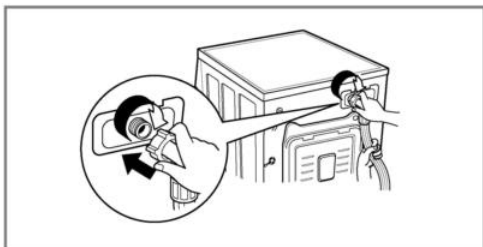

- Assicurarsi che il tubo non sia piegato o schiacciato.

■ Installazione del tubo di scarico

Tipo-1: Rubinetto normale filettato

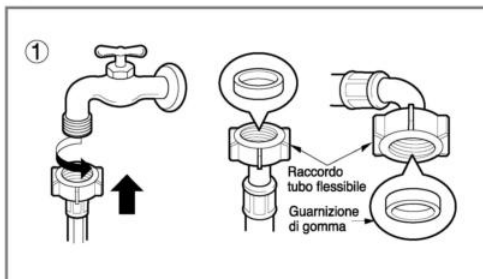

1. Avvitare il connettore del tubo flessibile sul colpetto di approvvigionamento idrico.



Assieme ai tubi flessibili di alimentazione vengono fornite due guarnizioni di gomma al fine di impedire le perdite d'acqua. Controllare l'impermeabilità dei collegamenti idrici della macchina aprendo completamente il rubinetto.

Tipo-2: Rubinetto normale non filettato

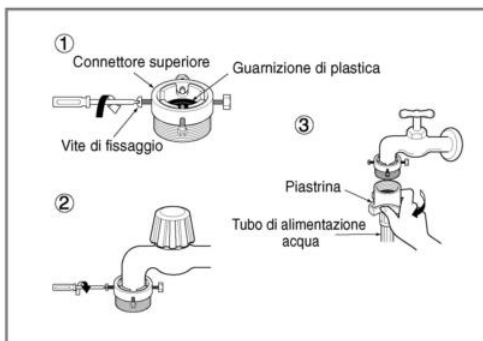

1. Svitare la piastra dell'anello adattatore e le 4 viti di fissaggio dell'adattatore.
2. Spingere l'adattatore sull'estremità del rubinetto in modo che la tenuta di gomma formi una chiusura ermetica. Serrare la piastra dell'anello adattatore e le 4 viti.

I nstallazione

Tipo-3: Rubinetto normale non filettato e tubo di alimentazione a innesto rapido

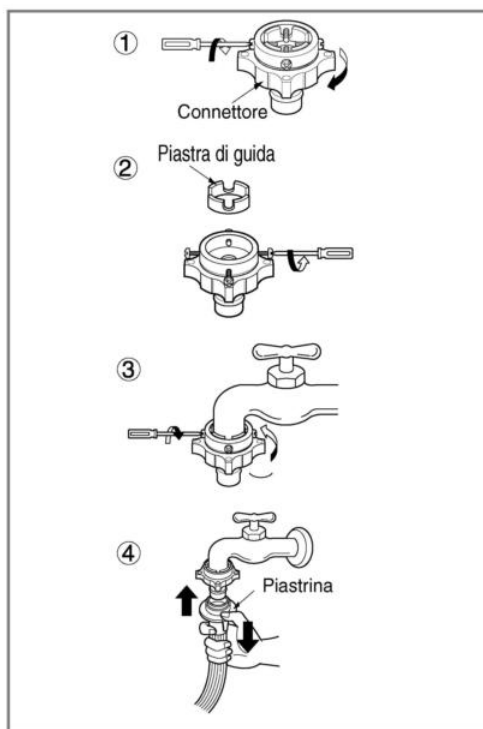

1. Svitare la piastra dell'anello adattatore e le 4 viti di fissaggio dell'adattatore.
2. Rimuovere la piastra se il troppo è largo per inserire l'adattatore.
3. Spingere l'adattatore sull'estremità del rubinetto in modo che la tenuta di gomma formi una chiusura ermetica. Serrare la piastra dell'anello adattatore e le 4 viti.
4. Tirare la piastra di fissaggio del connettore, spingere il flessibile di ingresso sull'adattatore e rilasciare la piastra di fissaggio del connettore. Assicurarsi che l'adattatore si blocchi in sede.



Una volta terminato l'allacciamento, in caso di perdite d'acqua ripetere la sequenza daccapo. Utilizzare un rubinetto convenzionale per l'alimentazione dell'acqua. Se questo dovesse risultare troppo grande o di una forma inadatta, rimuovere l'anello prima di inserire il rubinetto nell'adattatore.

Usare il rubinetto orizzontale

Rubinetto orizzontale



Rubinetto con prolunga



Rubinetto quadrato



I Installazione

■ Installazione del tubo di scarico

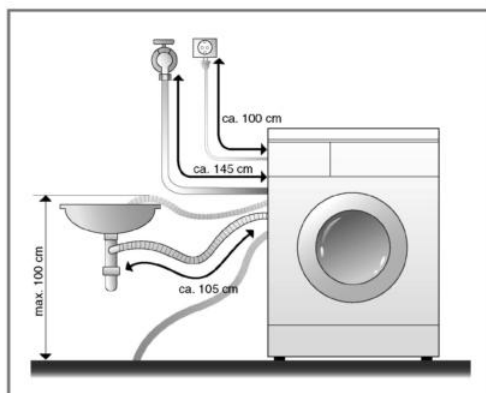

- Il tubo di scarico non deve essere collocato a un'altezza superiore a 1 mt dal pavimento.
L'acqua nella lavatrice non si scarica o si scarica lentamente.
- Un fissaggio accurato del tubo di scarico previene danni al pavimento dovuti alle perdite d'acqua.
- Se il tubo di scarico è troppo lungo evitare di infilarlo nella lavatrice per non causare una rumorosità eccessiva.

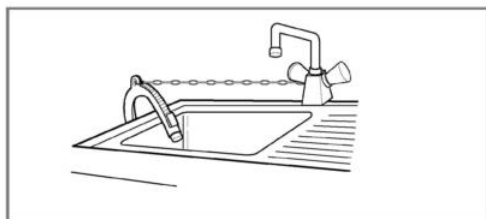

- Nell'installare il tubo di scarico allo scarico del lavandino stringerlo a fondo con una fascetta.
- Un fissaggio accurato del tubo di scarico previene danni al pavimento dovuti alle perdite d'acqua.

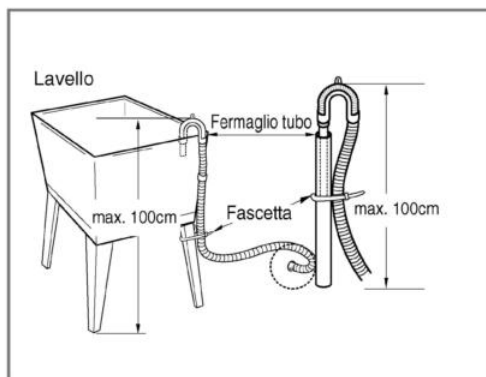

I nstallazione

■ Messa a livello



1. Un corretto livellamento della lavatrice serve a impedire che si producano vibrazioni e rumori eccessivi. Installare la macchina su un pavimento ben livellato e compatto, preferibilmente in un angolo della stanza.



Pavimenti in legno o soppalchi possono contribuire al verificarsi di vibrazioni eccessive o di errori di bilanciamento del carico

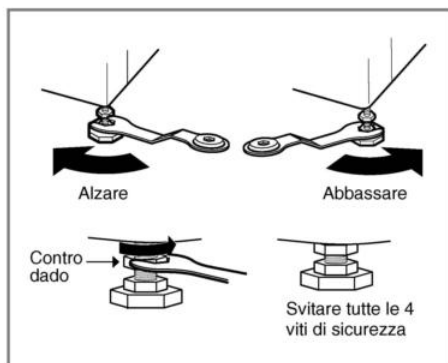

2. Se il pavimento non è uniforme, regolare il piede di regolazione secondo necessità (non inserire spessori di nessun tipo sotto i piedi della macchina). Assicurarsi che tutti quattro i piedi siano stabili e appoggiati al pavimento, quindi verificare che la macchina sia ben livellata (usare una livella a bolla d'aria).
- Dopo aver regolato il piede, bloccare il controdado ruotando in senso antiorario.



- Verifica diagonale.
Spingendo verso il basso i bordi del coperchio superiore della lavatrice in senso diagonale, la macchina non deve alzarsi né abbassarsi (verificare in entrambi i sensi). Se la macchina invece oscilla, è necessario regolare nuovamente i piedi.



Se la lavatrice è installata su di un soppalco, fissarla in modo sicuro per eviatre qualsiasi rischio di caduta.

I nstallazione

► Pavimenti piastrellati

- La superficie di installazione deve essere pulita, asciutta e piana.
- Installare la lavatrice su di un pavimento solido e piano.

► Pavimenti piastrellati (pavimenti scivolosi)

- Per evitare scivolamenti della macchina applicare su pavimento pulito, sotto i piedini della lavatrice, una sezione di gomma adesiva

► Pavimenti in legno

- I pavimenti in legno sono particolarmente suscettibili alle vibrazioni.
- Per prevenire le vibrazioni si raccomanda di posizionare dei tappi di gomma sotto ad ogni piede per almeno 15mm di spessore sotto la lavatrice; assicurarsi che almeno i 2 piedini anteriori abbiano i tappi in gomma.
- Se è possibile, installare la lavatrice in uno degli angoli della stanza, dove il pavimento è più stabile.
- Inserire i tappi di gomma per ridurre le vibrazioni.
- E' possibile ricevere i tappi di gomma dai centri assistenza LG. (P/No.: 4620ER4002B)



- Un corretto posizionamento della lavatrice assicura un'operatività lunga, regolare ed affidabile.
- La lavatrice deve stare in posizione orizzontale e non deve muoversi.
- Non deve oscillare durante il funzionamento.
- La superficie di installazione deve essere pulita, esente da cera da pavimenti e altri rivestimenti oleosi.
- Evitare che i piedini della lavatrice si bagnino, altrimenti la macchina potrebbe scivolare.

Come usare la lavatrice



1. Suddividere gli indumenti
(Vedere pagina 15)

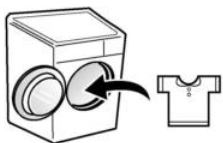

2. Caricare il bucato.



3. Premere il pulsante di accensione.



4. Selezionare un programma
(vedere pagina 16~18)

Selezionare le opzioni attualmente
(vedere pagina 20~23)

- Programmi aggiuntivi
- Temperatura
- Centrifuga
- Altre funzioni

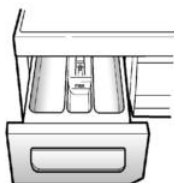

5. Aggiungere il detersivo.
(Vedere pagina 25~26)



6. Premere il pulsante Avvio/Pausa.

Come usare la lavatrice

Prima dell' utilizzo

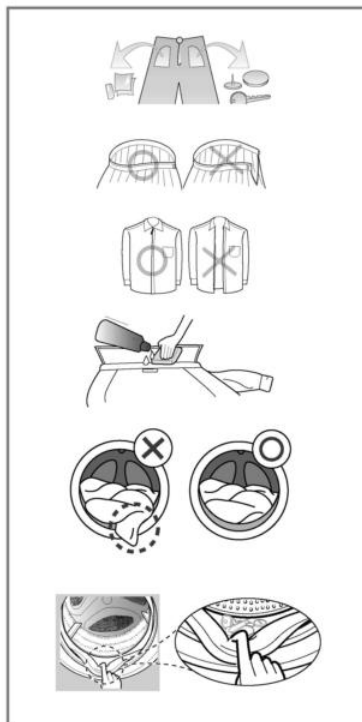
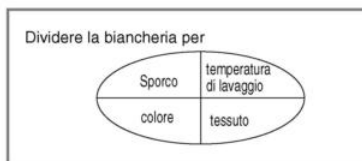
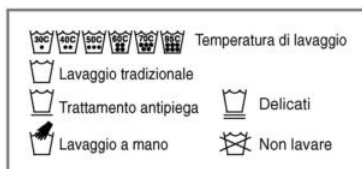

1. Leggere le etichette

Cercare l'etichetta con le istruzioni di lavaggio attaccata agli indumenti. Su questa viene indicato il tipo di tessuto e come deve essere lavato.

2. Suddividere gli indumenti

Per ottenere risultati ottimali, suddividere gli indumenti in carichi che possono essere lavati in un unico ciclo di lavaggio. La temperatura dell'acqua e la velocità di centrifugazione richiedono che tessuti diversi vengano lavati in modi diversi. Separare sempre i colori scuri dai colori chiari e dalla biancheria. Lavare i capi separatamente, altrimenti si possono macchiare, il bianco può scolorirsi ecc. Se possibile evitare di lavare assieme capi molto sporchi e capi appena sporchi.

- Sporco (molto, normale, poco)
Separare i capi secondo la quantità di sporco
- Colore (bianco, chiaro, scuro)
Separare i capi bianchi da quelli colorati
- Fili (capi che si sfilacciano, capi che attirano i filamenti)
Lavare separatamente i capi che si sfilacciano e quelli che attirano i filamenti.

3. Precauzioni prima di caricare la macchina

In un singolo carico combinare capi grandi con capi più piccoli. Caricare prima i capi grandi. I capi grandi non devono superare la metà del carico totale di lavaggio. Evitare di lavare singoli capi. Può verificarsi uno sbilanciamento del carico. Aggiungere uno o due capi simili.

- Controllare che le tasche degli indumenti siano vuote. Oggetti come puntine, fermagli per capelli, fiammiferi, penne, monete e chiavi possono danneggiare sia la lavatrice che gli indumenti.
- Chiudere cerniere, ganci e stringhe onde evitare che si impiglino in altri indumenti.
- Pretrattare lo sporco e le macchie con una piccola quantità di detersivo disciolto in acqua spazzolando colli e polsini per togliere lo sporco.
- Per evitare che si danneggino bucato e guarnizioni dello sportello, assicurarsi che non sia rimasto incastrato alcun capo tra lo sportello e le guarnizioni.
- Verificare che non rimanga incastrato alcun capo nella le guarnizioni dello sportello.



Prima dell'utilizzo, Selezionare un programma (p.e. Cotone 60°C), inserire metà dose di detersivo ed effettuare un lavaggio senza bucato. In questo modo verranno rimossi dal cestello eventuali residui di lavorazione.

Come usare la lavatrice

※ Procedura raccomandata in base al tipo di biancheria

Programma	Descrizione	Tipo del tessuto	Temp. corretta	Carico massimo
Cotone	Migliori performance con le diverse rotazioni del cesto	Tessuti con colori resistenti (camicie, camicie da notte, pigiama) e Indumenti di cotone bianco (biancheria) poco sporchi.	40°C (Freddo, 95°C)	Potenza nominale
Cotone Eco	Perfetta efficacia di lavaggio e consumi energetici contenuti		60°C (Freddo, 60°C)	
Sintetici	Adatto a capi casual che non necessitano di essere stirati dopo il lavaggio	Poliammide, Acrilico, Poliestere	40°C (Freddo, 60°C)	3.0 kg
Misti	Lava capi di tessuti differenti allo stesso tempo	Vari tipi di tessuti eccetto indumenti speciali (seta, delicati, abiti sportivi, vestiti neri, lana, piumino, tende).	40°C (Freddo, 40°C)	3.0 kg
Allergy Care	Rimozione di allergeni (es: polline, etc.)	Cotone, biancheria intima, federe, lenzuola, biancheria per bebé	60°C	
Lavaggio silenzioso	Garantisce una riduzione del rumore, delle vibrazioni e dei consumi usando l'elettricità notturna	Tessuti con colori resistenti (camicie, camicie da notte, pigiama) e indumenti di cotone bianco (biancheria) poco sporchi	40°C (Freddo, 60°C)	3.0 kg
Refresh	Rifresca e rimuove le pieghe in 20 minuti con il vapore.	Cotone misto, poliestere, vestiti, camicie, bluse	Nessun a scelta	3 capi
Piumini	Questo programma è adatto a capi di grandi dimensioni come copripiedi, cuscini, copridivano etc etc.	Lenzuola e coperte di cotone, trapuntine, tendaggi, rivestimenti per divani in tessuto leggero	40°C (Freddo, 40°C)	1 singolo formato
Speciale Sport	Abiti e tessuti sportivi (jogging, fitness, ecc)	Tessuti sintetici per abbigliamento sportive. Coolmax, gore tex, and Sympatex.		2.0 kg
Speciale Scuri	Lavaggio indicato per capi che possono perdere colore.	Indumenti scuri in cotone o in tessuti sintetici	30°C (Freddo, 40°C)	
Delicati	Questo programma è per capi delicati come la biancheria intima, camicette etc etc.	Capi delicati		
Lana 	Permette il lavaggio di capi in lana	Capi in pura lana lavabili in lavatrice	40°C (Freddo, 40°C)	3.0 kg
Rapido 30	Questo programma permette un lavaggio più veloce per piccoli carichi e capi poco sporchi	Capi colorati dallo sporco poco intenso	30°C (Freddo, 40°C)	
Intensivo 60	Durata inferiore ai 60 min: grande efficienza di lavaggio e risparmio energetico	Cotone e tessuti misti (Programma speciale in 60 minuti per capi normalmente sporchi).	60°C (Freddo, 60°C)	

Come usare la lavatrice

- Temperatura dell'acqua: selezionare la temperatura dell'acqua da adeguare ai cicli di lavaggio. Seguire sempre quanto riportato sull'etichetta del produttore del capo o le istruzioni, prima di effettuare il lavaggio.
- Impostare il programma sull'opzione "Cotone Eco 60°C + Intensivo + Velocità massima di centrifuga" per fare una prova in conformità alle direttive EN60456 ed IEC60456.
- I risultati del test dipendono dalla pressione dell'acqua, dalla durezza dell'acqua, dalla temperatura dell'acqua, dalla temperatura della stanza, dalla tipologia e quantità del carico, dalla quantità di detersivo utilizzato e dalla scelta delle funzioni aggiuntive.



Il programma di lavaggio lana di questa lavatrice è approvato da Woolmark. Questo programma è adatto al trattamento di tessuti Woolmark lavabili in lavatrice come da istruzioni indicate sull'etichetta. (M0808)



Si consiglia l'utilizzo di detersivi neutri. Il programma lana ha una delicata rotazione del cesto ed una bassa centrifuga per la cura dei capi.

■ Opzione aggiuntiva

	Funzione timer	Lavaggio a vapore	Preferito	Pre-lavaggio	Risciacquo Antiallergico	Risciacquo +Centrifuga	Risparmio Tempo	Intensivo
Cotone	●	●	●	●	●	●	●	●
Cotone Eco	●	●	●	●	●	●	●	●
Sintetici	●	●	●	●	●	●	●	●
Misti	●	●	●	●	●	●	●	●
Allergy Care	●	●*	●		●	●		●
Lavaggio silenzioso	●		●			●	●	●
Refresh		●*	●					
Piumini	●	●	●			●	●	●
Speciale Sport	●		●			●	●	●
Speciale Scuri	●		●			●	●	●
Delicati	●		●			●	●	●
Lana	●		●			●		●
Rapido 30	●		●			●		●
Intensivo 60	●		●			●		●*

* : Questa opzione è inclusa automaticamente nel ciclo e non può essere eliminata.

Come usare la lavatrice

■ Tabella dei consumi

Programmi	Max RPM		
	F14**	F12**	F10**
Cotone	1400	1200	1000
Cotone Eco	1400	1200	1000
Sintetici	1000	1000	800
Lavaggio silenzioso	1000	1000	800
Misti	1400	1200	1000
Piumini	1000	1000	800
Allergy Care	1400	1200	1000
Refresh	X	X	X
Speciale Sport	800	800	700
Speciale Scuri	1400	1200	1000
Delicati	800	800	700
Lana	800	800	700
Rapido 30	1400	1200	1000
Intensivo 60	1400	1200	1000

Come usare la lavatrice

■ Pannello di controllo

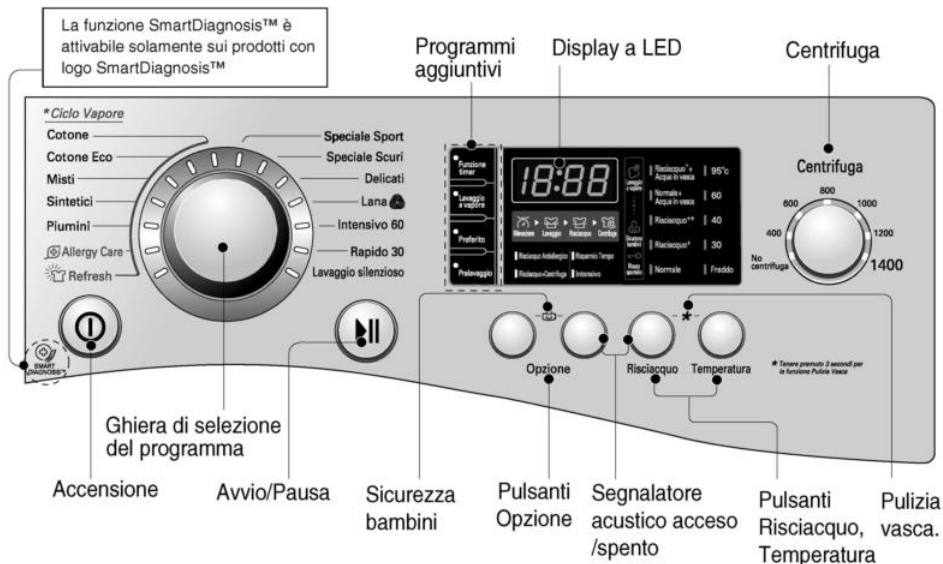

Accensione

- Premere il pulsante di Accensione per accendere/spegnere la macchina.
- Questo pulsante può essere usato anche per annullare la Funzione Timer.

Ghiera di selezione del programma

- È possibile selezionare diversi programmi a seconda del tipo di biancheria:
- La segnalazione luminosa si accenderà ad indicare il programma selezionato.

Avvio/Pausa

- Il pulsante Avvio/Pausa serve per avviare il ciclo di lavaggio o mettere in pausa i cicli.
- Se occorre interrompere temporaneamente un ciclo di lavaggio, premere il pulsante Avvio/Pausa.
- Quando posta nello stato di Pausa, la lavatrice si spegne automaticamente dopo 4 minuti.

Programmi aggiuntivi

- Usare questi tasti per selezionare i programmi desiderati per il ciclo selezionato.

Display a LED

- Il display mostra le impostazioni, il testo residuo approssimativo, le opzioni e i messaggi di stato della lavatrice. Il display resta acceso durante il ciclo.

Opzioni

- Consente di selezionare ulteriori opzioni e si accende quando selezionato

Come usare la lavatrice

■ Programmi aggiuntivi

Funzione timer

È possibile impostare un ritardo di tempo per far partire automaticamente la lavatrice e terminare dopo un intervallo di tempo specificato.



Il ritardo di tempo è il tempo alla fine, non all'inizio del programma. La durata effettiva del programma può variare a seconda della temperatura dell'acqua, del carico di lavaggio e di altri fattori.

1. Premere il pulsante di accensione.
2. Ruotare la manopola di selezione del programma per scegliere il programma richiesto.
3. Premere il pulsante Funzione timer e impostare il tempo richiesto.
4. Premere il pulsante Avvio/Pausa.

Lavaggio a vapore

Le funzioni di Lavaggio a vapore potenziano le prestazioni di lavaggio con un basso consumo di energia. Il ciclo Refresh riduce le pieghe nei capi.

1. Premere il pulsante di accensione.
2. Selezionare ciclo vapore.
3. Premere il Start/Pausa pulsante
4. Premere il pulsante Avvio/Pausa.

► Il lavaggio a vapore è indicato

- Per i capi particolarmente sporchi, biancheria, o vestiti di neonati.
- Il lavaggio a vapore è disponibile con i programmi Cotone, Cotone Eco, Misti, Sintetici, Piumini, Allergy Care e Refresh.
- Il ciclo Refresh è sempre un lavaggio a vapore.
- Non caricare capi delicati come lana, seta e indumenti che scoloriscono facilmente.

Preferito

Il programma preferito permette di memorizzare un ciclo di lavaggio personalizzato

1. Premere il pulsante di accensione.
2. Selezionare un programma.
3. Impostare i parametri personalizzati come tipo di risciaquo, velocità di centrifuga, temperatura dell'acqua etc.
4. Tenere premuto il tasto Programma Preferito per 3 secondi (2 segnali acustici avviseranno dell'avvenuta impostazione).

Il Programma Preferito è impostato ed è utilizzabile.

Per utilizzare il programma, selezionare il programma Preferito e premere il tasto Avvio/Pausa.

Prelavaggio

Se la biancheria è molto sporca, è efficace il ciclo di "Prelavaggio".

1. Premere il pulsante di accensione.
2. Selezionare un programma.
3. Premere il pulsante di Prelavaggio.
4. Premere il pulsante Avvio/Pausa.

Come usare la lavatrice

Opzioni

Opzione

- **Risciacquo Antiallergico:** per i migliori risultati o per un risciacquo più pulito, è possibile scegliere l'opzione Risciacquo antiallergico.
- **Risciacquo+Centrifuga:** questa funzione previene il depositarsi di macchie sul tessuto che non bisogna lavare immediatamente.
- **Risparmio Tempo:** Questa opzione riduce il tempo di lavaggio del programma. Per utilizzare questa opzione premere il tasto prima che inizi il programma predefinito.
- **Intensivo:** se il bucato è particolarmente sporco, è efficace l'opzione "Intensivo".

Risciacquo

- **Risciacquo+Acqua in vasca:** aggiunge un ciclo di risciacquo al programma senza effettuare lo scarico.
- **Normale+Acqua in vasca :** il programma si sospende fino a una nuova pressione sul pulsante Avvio.
- **Risciacquo++ :** doppio risciacquo aggiuntivo due volte
- **Risciacquo+ :** risciacquo

Temperatura

- Ruotando il commutatore di programmazione, si può selezionare la temperatura dell'acqua.
 - Freddo
 - 30°C, 40°C, 60°C, 95°C
- La temperatura dell'acqua può essere selezionata come segue in base al programma.

Altre funzioni

Risciacquo+Centrifuga

Questa funzione previene il depositarsi di macchie sul tessuto che non bisogna lavare immediatamente.

1. Premere il pulsante di accensione.
2. Selezionare un ciclo.
3. Premere il tasto delle opzioni (Risciacquo+Centrifuga si accende).
4. Premere il tasto Avvio/Pausa.

Solo centrifuga

1. Premere il pulsante di accensione.
2. Selezionare la velocità della centrifuga.
3. Premere il tasto Avvio/Pausa.



Quando si seleziona "No centrifuga" il cestello ruoterà per poco prima di fermarsi.

Refresh

1. Premere il pulsante di accensione.
2. Selezionare il programma "Refresh".
3. Premere il pulsante Lavaggio a vapore ripetutamente, fino a che non viene visualizzato il numero corretto di capi.
4. Premere il pulsante Avvio/Pausa.



Per ottenere prestazioni migliori non caricare più di tre pezzi. Al termine del ciclo di rinfresco, il lavaggio continua a una centrifuga leggera per evitare pieghe. In questa fase è possibile aprire lo sportello premendo qualsiasi pulsante.

Come usare la lavatrice

■ Sicurezza bambini

Selezionare questa funzione per bloccare il pulsante sul pannello di controllo ed evitare danni. La funzione "Sicurezza bambini" può essere impostata solo durante il ciclo di lavaggio.

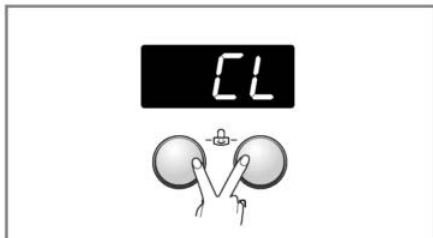

Bloccaggio del pannello di controllo

1. Premere i tasti Opzione simultaneamente per 3 secondi.
2. Viene emesso un cicalino e sul pannello a LED appare momentaneamente "CL". Se è impostato il blocco bambini, tutti i tasti sono bloccati tranne il tasto di accensione Accensione.



Quando il comando "sicurezza bambini" è attiva sul display appare alternativamente "CL" e il tempo residuo del lavaggio. Anche se si spegne la Lavatrice non si disattiverà la sicurezza bambini. prima disattivate la sicurezza bambini e poi Accederete ad altre funzioni.



Sblocco del pannello di controllo

1. Premere i tasti Opzione simultaneamente per 3 secondi.
2. Viene emesso un cicalino e sul pannello a LED appare la durata residua del programma corrente.

■ Segnalatore acustico acceso/spento

La funzione segnale acustico acceso/spento può essere selezionata solo durante il ciclo di lavaggio.

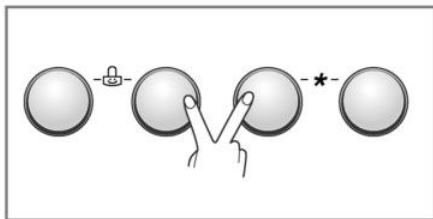

1. Accendere la lavatrice (premendo il tasto Accensione).
2. Premere il tasto Avvio/Pausa.
3. Premere per 3 secondi contemporaneamente i tasti Opzione e Risciacquo per selezionare la funzione segnale acustico.

Una volta selezionato il segnale acustico acceso/spento rimarrà memorizzato fino allo spegnimento della macchina.



Se volete spegnere il sistema di teleguida fuori, ripetete semplicemente questo processo

Come usare la lavatrice

■ Pulizia vasca.

Pulizia vasca.

Speciale ciclo di pulizia del cestello. Da farsi ad intervalli regolari.

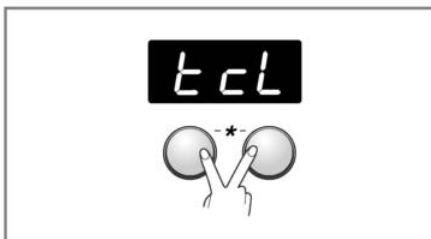

1. Rimuovere i capi dalla lavatrice e chiudere lo sportello.
2. Aprire il cassetto dosatore e aggiungere l'anticalcare nello scomparto principale.
3. Chiudere il cassetto dosatore.
4. Premere prima ON e quindi i pulsanti Risciacquo e Temperatura contemporaneamente per circa 3 secondi. Il display visualizzerà "tcl".
5. Premere il pulsante Avvio/Pausa per avviare.
6. A ciclo completato, lasciare lo sportello aperto in modo da velocizzare l'asciugatura delle guarnizioni e del vetro.



Non aggiungere detersivo nello scomparto, onde evitare il formarsi eccessivo di schiuma e perdite d'acqua.

Precauzioni

In presenza di bambini piccoli, fare attenzione a non lasciare lo sportello aperto troppo a lungo.

■ Blocco Sportello & Rilevazione

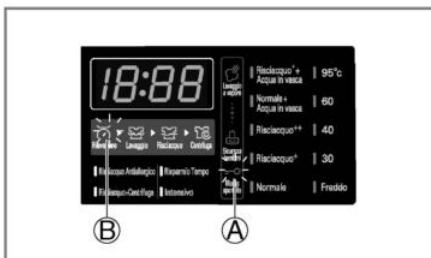

- (A) **"Blocco Sportello"** - Per ragioni di sicurezza, durante l'uso della macchina lo sportello si blocca e l'icona "Blocco Sportello" si accende. Una volta spenta l'icona è possibile aprire lo sportello.
- (B) L'icona **'Rilevazione'** si accende quando la lavatrice gira lentamente e rileva la quantità di bucato caricato nel cestello. L'operazione richiede alcuni secondi.

Aggiunta di detersivo

■ Aggiunta di detersivo e ammorbidente

► Vaschetta di dosaggio

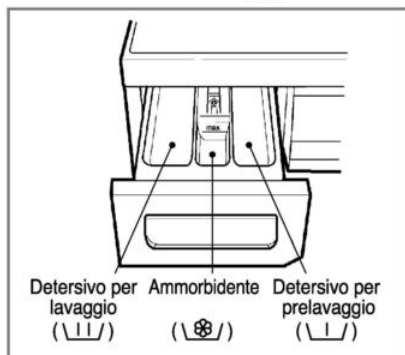

- Solo lavaggio → \ \ /
- Prelavaggio + Lavaggio → \ \ / • \ \ /

Attenzione

Tenere i detersivi fuori dalla portata dei bambini, pericolo di avvelenamento.

► Aggiunta di ammorbidente

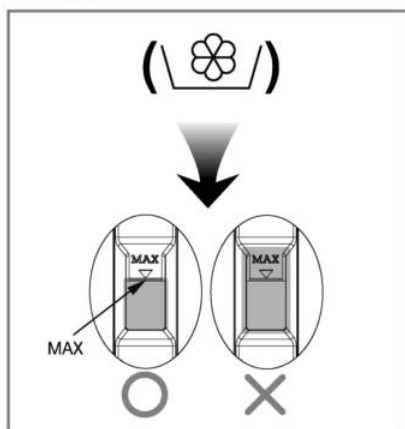

- Non superare la linea di massimo riempimento. Chiudere il cassetto dosatore. Se si riempie troppo la vaschetta l'ammorbidente può fuoriuscire prima del dovuto e macchiare gli indumenti.
- Non lasciare l'ammorbidente nella vaschetta per più di 2 giorni (può solidificarsi).
- L'ammorbidente viene aggiunto all'acqua automaticamente nell'ultimo ciclo di risciacquo.
- Non aprire la vaschetta durante il lavaggio.
- Non usare solventi (benzene ecc.).



Non versare l'ammorbidente direttamente sugli indumenti.

A giunta di detersivo

► Dosaggio del detersivo

- Usare il detersivo seguendo le istruzioni del fabbricante del detersivo.
- L'utilizzo di una quantità eccessiva di detersivo diminuisce l'efficienza del lavaggio e causa un'appesantimento del carico sul motore.
- Per un miglior risultato è consigliabile utilizzare detersivo in polvere.
- Se preferisci utilizzare detersivo liquido segui le istruzioni del produttore di detersivo.
- Puoi versare il detergente liquido direttamente nel cassetto del detersivo se vuoi iniziare subito il ciclo di lavaggio.
- Non utilizzare il detersivo liquido se utilizzi la "partenza ritardata" o il "prelavaggio" poiché il liquido potrebbe indurirsi.
- Se si forma troppa schiuma ridurre la quantità di detergente.
- È possibile che per l'uso del detersivo ci si debba regolare in base alla temperatura e alla grado di durezza dell'acqua, alle dimensioni e al grado di sporcizia dei capi caricati nella macchina. Per ottenere risultati ottimali evitare la formazione di schiuma.

Attenzione

Non far indurire il detersivo altrimenti potrebbero verificarsi intasamenti, un risciacquo debole o cattivi odori.



Pieno carico: secondo le istruzioni del fabbricante.
Carico parziale: 3/4 della quantità normale.
Carico minimo: 1/2 del carico totale.

- Il detersivo viene distribuito dalla vaschetta all'inizio del ciclo.

► Addolcitore dell'acqua

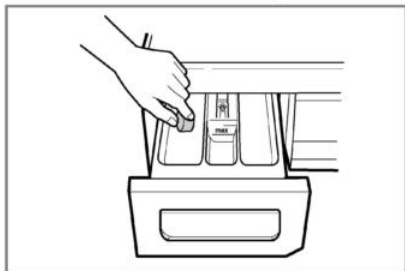

- In presenza di acque particolarmente dure, per limitare l'uso di detersivo si può usare un addolcitore dell'acqua, come l' Anticalcare (Calgon). Usarne un quantitativo come da istruzioni sulla confezione. Aggiungere prima il detersivo e quindi l'ammorbidente.
- Utilizzare una quantità di detersivo come per le acque dolci.

► Uso delle pastiglie

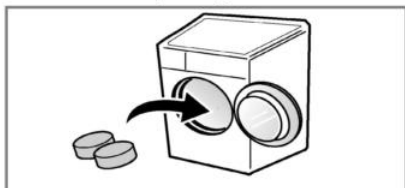

1. Aprire lo sportello e inserire le pastiglie nella lavatrice.

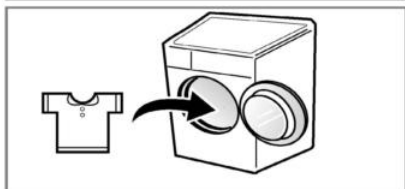

2. Caricare il bucato.

Mantenzione

- Prima di pulire l'interno della lavatrice, scollegare il cavo di alimentazione al fine di prevenire possibili rischi di scosse elettriche.
- Prima di smaltire l'elettrodomestico, tagliare il cavo dell'alimentazione di rete, e distruggere la spina disabilitare il blocco sportello per evitare che qualche bambino possa rimanere intrappolato all'interno.

■ Filtro di alimentazione acqua

- Il messaggio di errore " **!E** " lampeggia sul pannello di controllo se l'acqua non entra nella vaschetta del detersivo.
- Se l'acqua utilizzata è molto dura o contiene tracce di depositi di calcare, il filtro d'alimentazione dell'acqua può intasarsi. Pertanto è opportuno pulirlo di tanto in tanto.

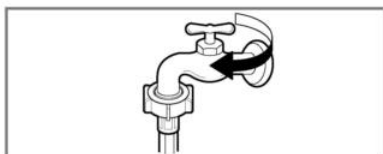

1. Chiudere il rubinetto dell'acqua.

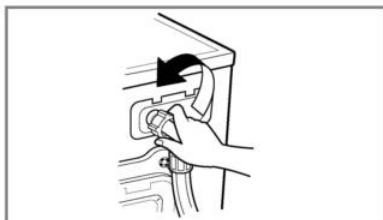

2. Svitare il tubo di alimentazione dell'acqua.

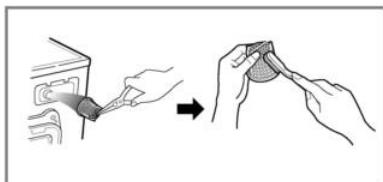

3. Pulire il filtro con una spazzola con setole dure.



4. Stringere il tubo di alimentazione.

Mantenzione

■ Filtro della pompa di scarico

- Il filtro di scarico raccoglie i filamenti e i corpuscoli rimasti nella biancheria. Verificare periodicamente la pulizia del filtro per assicurare il regolare funzionamento della lavatrice.

Precauzioni

Prima scaricare il filtro attraverso il tubo di scarico, quindi aprirlo per rimuovere gli eventuali corpuscoli rimasti nel filtro stesso. Fare attenzione se si compie questa operazione quando l'acqua è calda.

- Fare raffreddare l'acqua prima di pulire la pompa di scarico, effettuare svuotamenti di emergenza o aprire lo sportello in situazioni di emergenza.

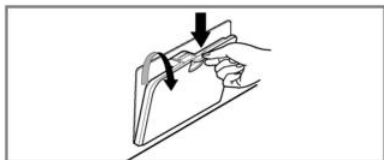

1. Aprire lo sportellino in basso.
Far spurgare il tappo per estrarre il tubo.

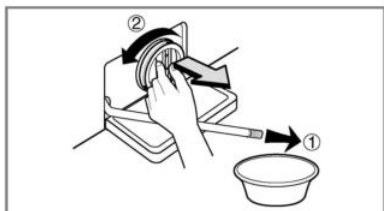

2. Rimuovere il tappo di scarico.
Quindi aprire il filtro ruotando verso sinistra.

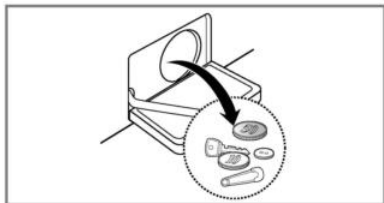

3. Rimuovere ogni oggetto estraneo dal filtro della pompa.

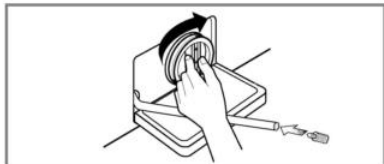

4. Dopo la pulizia, ruotare il filtro della pompa e inserire il tappo di scarico.

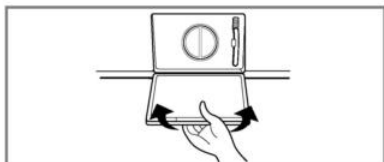

5. Chiudere lo sportellino in basso.

Mantenzione

■ Vaschetta di dosaggio

- Dopo qualche lavaggio i detersivi e gli ammorbidenti iniziano a lasciare dei depositi nella vaschetta.
- Questi depositi devono essere rimossi periodicamente con un getto d'acqua corrente.
- Se necessario la vaschetta può essere tolta dalla macchina premendola verso il basso e sfilandola.
- Per facilitare la pulizia, la parte superiore dello scomparto dell'ammorbidente può essere rimossa.



1. Estrarre la vaschetta dosaggio.

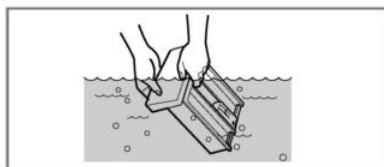

2. Pulire il cassetto del dispenser sotto l'acqua corrente.

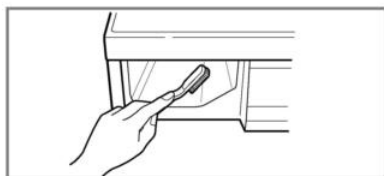

3. Pulire all'interno la nicchia con uno spazzolino da denti vecchio.

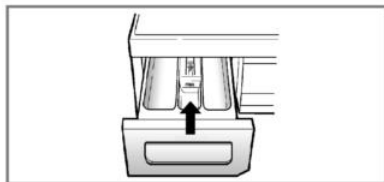

4. Inserire il cassetto del dispenser.

Manutenzione

■ Il cestello della lavatrice

- Se vivete in un' area con acqua dura, il calcare si può formare continuamente in posti dove non può essere visto né facilmente rimosso.
- Il continuo crearsi di incrostazioni può intasare i meccanismi e, se non si tiene sotto controllo, può rendere necessaria la sostituzione delle parti.
- Nonostante il cestello sia fatto di acciaio inossidabile, macchioline di ruggine possono essere causate da piccoli oggetti in metallo come graffette o spille, che sono state lasciate nel cestello.
- Il cestello della lavatrice deve essere pulito periodicamente. Se usate agenti disincrostanti, tinture o candeggianti, assicuratevi prima che siano compatibili per l'uso in lavatrice.
- Un disincrostante può contenere componenti che possono danneggiare le parti della vostra lavatrice.
- Rimuovete le macchine con un detergente per acciaio inossidabile.
- Non usate mai per pulire una paglietta.

■ Pulizia della lavatrice

► Esterno

- Una corretta manutenzione della lavatrice può allungarne notevolmente la vita.
- L'esterno della macchina può essere pulito con acqua tiepida e un normale detergente per uso domestico neutro e non abrasivo.
- Rimuovere immediatamente le eventuali sostanze versate sulla macchina.
Pulire con uno straccio umido.
- Fare attenzione a non scalfire la superficie con oggetti appuntiti.
- Non utilizzare alcool denaturato, diluenti o prodotti simili.

► Interno

- Asciugare attorno all'apertura dello sportello, la guarnizione flessibile e il vetro dello sportello.
- Queste aree devono rimanere sempre pulite al fine di assicurare la tenuta dell'acqua.
- Fare eseguire un ciclo completo alla macchina utilizzando acqua calda.
- Ripetere il procedimento se necessario.



Per togliere i depositi di calcare utilizzare solo detersivi etichettati come utilizzabili per lavatrici.

■ Istruzioni per l'inverno

Se la lavatrice viene collocata in un ambiente dove la temperatura può scendere sotto zero, seguire queste istruzioni onde prevenire possibili danni alla macchina:

- Chiudere il rubinetto di alimentazione dell'acqua.
- Scollegare i tubi dall'alimentazione idrica e scaricare l'acqua dai tubi.
- Inserire il cavo di alimentazione elettrica in una presa dotata di messa a terra.
- Aggiungere nel cestello vuoto circa 3,8 litri (1 gallone) di antigelo atossico di tipo RV (utilizzato per camper e caravan). Chiudere lo sportello.
- Impostare il ciclo di centrifuga e far centrifugare per circa 1 minuto in modo da scaricare tutta l'acqua. Non tutti gli antigelo di tipo RV vengono espulsi.
- Scollegare il cavo di alimentazione elettrica, asciugare l'esterno del cestello e chiudere lo sportello.
- Togliere la vaschetta di dosaggio. Scaricare l'acqua contenuta negli scomparti della vaschetta e asciugare gli scomparti. Inserire nuovamente la vaschetta.
- Posizionare la lavatrice in posizione orizzontale.
- Per rimuovere l'antigelo dalla lavatrice al termine del periodo di non utilizzo, eseguire un intero ciclo di lavaggio con detersivo. Non aggiungere capi da lavare.

Ricerca guasti

- Questa lavatrice è dotata di funzioni automatiche di sicurezza che rilevano e diagnosticano i guasti non appena questi si verificano, reagendo di conseguenza. Se la macchina non funziona correttamente o non funziona affatto, controllare i seguenti punti prima di rivolgersi al Servizio Assistenza.

■ Risoluzione dei problemi

Sintomo	Possibile causa	Soluzione
Rumore metallico	<ul style="list-style-type: none"> • Corpi estranei come monete o forcine presenti nel cestello o nella pompa. 	<p>Fermare la lavatrice e controllare il cestello e il filtro di scarico.</p> <p>Se il rumore persiste al riavvio della macchina, chiamare il proprio centro assistenza.</p>
Rumore sordo	<ul style="list-style-type: none"> • Questo rumore può essere prodotto da carichi di lavaggio pesanti. Di solito è normale. 	<p>Se il rumore persiste, significa che probabilmente la lavatrice è sbilanciata. Fermarla e ridistribuire il carico di lavaggio.</p>
Vibrazioni	<ul style="list-style-type: none"> • Sono state rimosse tutte le viti di trasporto e gli imballaggi? • I piedi sono appoggiati correttamente al pavimento? 	<p>Se non sono state tolte durante l'installazione, vedere rimozione delle viti di trasporto nel paragrafo Installazione.</p> <p>Il carico di lavaggio non è distribuito uniformemente nel cestello. Fermare la lavatrice e ridistribuire il carico.</p>
Perdite d'acqua	<ul style="list-style-type: none"> • Il raccordo del tubo di riempimento è allentato al rubinetto o alla macchina. • I tubi di scarico dell'abitazione sono intasati. • Formazione eccessiva di schiuma. 	<p>Controllare e stringere i raccordi del tubo.</p> <p>Liberare il tubo di scarico. Se necessario chiamare un idraulico.</p> <p>Detersivo in eccesso o inadatto?</p> <p>La formazione di schiuma può causare perdite d'acqua.</p>
L'acqua non entra nella lavatrice o entra lentamente	<ul style="list-style-type: none"> • Alimentazione idrica non adeguata. • Rubinetto di alimentazione non aperto completamente. • Tubo di alimentazione dell'acqua piegato. • Filtro o tubo di alimentazione intasato. 	<p>Provare con un altro rubinetto.</p> <p>Aprire completamente il rubinetto.</p> <p>Raddrizzare il tubo.</p> <p>Controllare il filtro del tubo di alimentazione.</p>
L'acqua nella lavatrice non si scarica o si scarica lentamente	<ul style="list-style-type: none"> • Il tubo di scarico è piegato o intasato. • Il filtro di scarico è intasato. 	<p>Pulire e raddrizzare il tubo di scarico.</p> <p>Pulire il filtro di scarico.</p>

Ricerca guasti

Sintomo	Possibile causa	Soluzione
La lavatrice non si avvia	<ul style="list-style-type: none">• Il cavo di alimentazione elettrica non è collegato o è collegato male.• Fusibile dell'abitazione bruciato, interruttore di sicurezza scattato o interruzione della corrente elettrica.• Rubinetto di alimentazione acqua chiuso.	<p>Assicurarsi che la spina sia inserita correttamente nella presa a muro.</p> <p>Ripristinare l'interruttore o sostituire il fusibile. Non aumentare la capacità del fusibile. Se il problema è un sovraccarico del circuito, rivolgersi a un elettricista.</p> <p>Aprire il rubinetto.</p>
Il cestello non gira	<ul style="list-style-type: none">• Controllare che lo sportello sia ben chiuso.	<p>Chiudere lo sportello e premere il pulsante di Avvio/Pausa. Una volta premuto questo pulsante, ci vuole qualche secondo prima che la lavatrice inizi a girare. Lo sportello deve essere chiuso.</p>
Lo sportello non si apre		<p>Una volta avviata la lavatrice, lo sportello non può essere aperto per motivi di sicurezza. Attendere uno o due minuti prima di aprire lo sportello per lasciare al meccanismo elettrico di chiusura il tempo di sbloccarsi.</p>
Ciclo di lavaggio ritardato		<p>Il tempo di lavaggio può variare in base alla quantità di biancheria, pressione e temperatura dell'acqua ed altre condizioni d'uso.</p> <p>Se viene rilevato uno sbilanciamento o se entra in funzione il programma di eliminazione della schiuma, il tempo di lavaggio si allunga.</p>

Ricerca guasti

■ Messaggio di errore

Sintomo	Possibile causa	Soluzione
IE	<ul style="list-style-type: none"> Alimentazione idrica non adeguata. Rubinetto di alimentazione non aperto completamente. Tubo di alimentazione dell'acqua piegato. Filtro o tubo di alimentazione intasato. 	<p>Provare con un altro rubinetto. Aprire completamente il rubinetto.</p> <p>Raddrizzare il tubo. Controllare il filtro del tubo di alimentazione.</p>
OE	<ul style="list-style-type: none"> Il tubo di scarico è piegato o intasato. Il filtro di scarico è intasato. 	<p>Pulire e raddrizzare il tubo di scarico. Pulire il filtro di scarico.</p>
UE	<ul style="list-style-type: none"> Il carico è troppo ridotto. Il carico è sbilanciato. La macchina ha un sistema di rilevazione e correzione degli sbilanciamenti. Se si caricano singoli capi pesanti, ad es. accappatoi ecc., il sistema può interrompere la rotazione o anche tutto il ciclo di lavaggio, se lo sbilanciamento rimane troppo elevato dopo diversi avviamenti. Se alla fine del ciclo la biancheria è ancora molto umida, aggiungere alcuni capi piccoli per bilanciare il carico e ripetere la centrifugazione. 	<p>Aggiungere 1 o 2 capi simili per bilanciare il carico. Ridistribuire il carico per consentire una corretta centrifugazione.</p>
dE	 <ul style="list-style-type: none"> Lo sportello è aperto? 	<p>Chiudere lo sportello.</p> <ul style="list-style-type: none"> Se la scritta "dE" non scompare, rivolgersi all'Assistenza.(☎19960099)
LE		<p>Staccare il cavo di alimentazione e chiamare l'Assistenza.(☎19960099)</p>
FE	<ul style="list-style-type: none"> Se vi è un riempimento eccessivo d'acqua a causa di un difetto della valvola di alimentazione, viene visualizzata la scritta " FE ". 	<p>Chiudere il rubinetto dell'acqua. Staccare il cavo di alimentazione elettrica. Chiamare l'Assistenza.(☎19960099)</p>
PE	<ul style="list-style-type: none"> La scritta " PE " viene visualizzata in caso di avaria del sensore del livello dell'acqua. 	
LE	<ul style="list-style-type: none"> Sovraccarico del motore. 	
AE	<ul style="list-style-type: none"> Perdite d'acqua. 	<p>Chiamare l'assistenza clienti. (☎19960099)</p>
PF	<ul style="list-style-type: none"> Si è verificata un'interruzione nell'alimentazione elettrica. 	<p>Far ripartire il programma.</p>

Ricerca guasti



La funzione SmartDiagnosis™ è attivabile solamente sui prodotti con logo SmartDiagnosis™. In caso di un telefono che non sia compatibile con le caratteristiche richieste, la funzione potrebbe non essere applicabile.

■ Utilizzo di SmartDiagnosis™

- Utilizza questa funzione solo se ti è stato comunicato dal call center.
La trasmissione assomiglia a quella di un fax pertanto viene utilizzata solo al call center
 - SmartDiagnosis™ non può essere attivato se la lavatrice non si accende. In questo caso la riparazione del guasto deve essere effettuata senza SmartDiagnosis™.
- Se riscontri problemi con la tua lavatrice contatta l'assistenza clienti.
Segui le istruzioni dell'agente del call center ed esegui i seguenti passaggi:



1. Premi il pulsante di accensione per avviare la lavatrice. Non premere altri pulsanti e non ruotare la manopola di selezione ciclo.

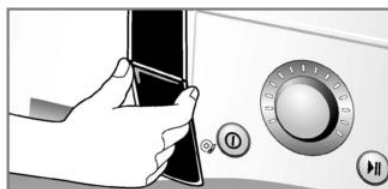

2. Quando richiesto dal call center posiziona il microfono del telefono molto vicino al pulsante di accensione.

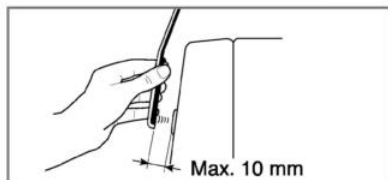

3. Premi e tieni premuto per 3 secondi il pulsante "Temperatura", mentre tieni il microfono vicino all'icona o al pulsante di accensione.
4. Tieni il telefono in quella posizione fino a quando è terminata la trasmissione del suono. Quest'operazione durerà circa 17 secondi. Il display visualizzerà il tempo residuo.
 - Per un risultato ottimale non muovere il telefono mentre viene trasmesso il suono
 - Se l'agente del call center non riesce a registrare i dati in modo accurato, ti può essere richiesto di provare nuovamente.
 - Se premi il pulsante di accensione durante la trasmissione lo SmartDiagnosis™ viene disattivato.
5. Terminato il countdown e la trasmissione del suono, continua la conversazione con l'agente del call center, che sarà in grado di assisterti utilizzando le informazioni trasmesse.

Termini di garanzia

Smaltimento delle apparecchiature obsolete



1. Quando su un prodotto è riportato il simbolo di un bidone della spazzatura barrato da una croce significa che il prodotto è coperto dalla direttiva europea 2002/96/EC.
2. Tutti i prodotti elettrici ed elettronici dovrebbero essere smaltiti separatamente rispetto alla raccolta differenziata municipale, mediante impianti di raccolta specifici designati dal governo o dalle autorità locali.
3. Il corretto smaltimento delle apparecchiature obsolete contribuisce a prevenire possibili conseguenze negative sulla salute umana e sull'ambiente.
4. Per informazioni più dettagliate sullo smaltimento delle apparecchiature obsolete, contattare il comune, il servizio di smaltimento rifiuti o il negozio in cui è stato acquistato il prodotto.

Esclusioni dalla garanzia:

- Il nostro servizio a domicilio ti insegnerà come utilizzare il prodotto.
- Se il prodotto è alimentato con un voltaggio diverso da quello indicato sulla placchetta dei dati tecnici.
- Se il guasto è causato da incidenti, negligenza, uso improprio o eventi imprevedibili.
- Se il guasto è causato da fattori diversi dal normale uso domestico fatto secondo le istruzioni del manuale del proprietario.
- Utilizzo delle istruzioni fornite per l'uso del prodotto o il cambiamento della regolazione del prodotto.
- Se il guasto è causato da animali nocivi, per esempio, ratti o scarafaggi ecc.
- Rumori o vibrazioni che sono da considerarsi normali come per esempio il rumore dello scarico dell'acqua, il rumore della ventola o i segnali acustici di riscaldamento.
- Correggendo l'installazione, per esempio, livellamento del prodotto, aggiustamento dell'umidità.
- La normale manutenzione come raccomandata dal manuale d'uso.
- Rimozione di oggetti o sostanze estranee dall'apparecchio compresa la pompa e il filtro del manicotto d'entrata, ad esempio sabbia, unghie, bottoni e oggetti metallici in genere.
- Sostituzione dei fusibili o correzione dei cavi elettrici o delle tubazioni di casa.
- Correzioni di riparazioni non autorizzate.
- Incidenti o danni conseguenti alla proprietà privati causati da possibili difetti di questo apparecchio.
- La garanzia non è valida nel caso questo prodotto venga utilizzato per scopi commerciali. (per esempio per attività commerciale di vendita, luoghi pubblici come bagni, hotel, palestre, locande).

