

# دليل المالك علامات الشاشة

يرجى قراءة هذا الدليل بعناية قبل تشغيل الجهاز والاحتفاظ به للرجوع إليه في المستقبل.

طرازات علامات الشاشة

M4225C

M3704C

# جدول المحتويات

٣	الملحقات
٤	توصيل الدعامة
٦	توصيل <b>Speakers</b> (مكبرات الصوت)
٧	يدومعلا عضولا تيبثتل
٨	إستخدام جهاز التحكم عن بعد
١٠	أسماء الأجزاء ووظائفها
١١	التوصيل بأجهزة خارجية
١١	عند الاتصال بجهاز الكمبيوتر
١٣	عند استخدام LAN
١٤	مشاهدة إخراجات AV
١٥	التعليق على الحائط بما يتوافق مع معايير VESA
١٦	Audio/Video Input (إدخال الصوت/الفيديو)
١٧	Component Input (١٠٨٠p/١٠٨٠i/٧٢٠p/٥٧٦p/٥٧٦i/٤٨٠p/٤٨٠i)
١٨	HDMI Input (١٠٨٠i/٧٢٠p/٥٧٦p/٥٧٦i/٤٨٠p/٤٨٠i)
١٩	قوائم المستخدم
١٩	خيارات ضبط الشاشة
٢١	قائمة OSD
٢٢	كيفية ضبط شاشة خيارات العرض OSD (العرض على الشاشة)
٢٢	كيفية ضبط الشاشة تلقائياً
٢٣	ضبط لون الشاشة
٢٩	ضبط وظيفة الصوت
٣٠	ضبط وظيفة المؤقت
٣١	تحديد الخيارات
٣٣	يضبط خيارات التجانب.
٣٥	يضبط خيارات USB.
٤٩	استكشاف الأخطاء وإصلاحها
٥٢	المواصفات
A١	التحكم بالعديد من المنتجات

# الملحقات

## الملحقات

شكراً لشراء منتجاتنا. يرجى التحقق من المنتج والملحقات المبينة أدناه  
❖ تجدر الإشارة إلى أن الملحقات قد تبدو مختلفة عن تلك المبينة هنا.



جهاز التحكم عن بعد  
/ البطاريات



كبل إشارة من نوع  
D-Sub



كبل الطاقة



قرص CD-ROM /  
بطاقات

## الشراء بشكل منفصل

تكون الملحقات الإضافية الاختيارية عرضة للتغيير، بدون إشعار مسبق، وذلك لتحسين أداء المنتج، كما يمكن إضافة ملحقات جديدة لشراء ملحقات إضافية اختيارية، قم

❖ قد تختلف الملحقات الإضافية الاختيارية (التي تم شراؤها بشكل منفصل) استناداً إلى الطراز.

❖ تجدر الإشارة إلى أن الملحقات الإضافية الاختيارية قد تبدو مختلفة عن تلك المبينة هنا.

### مجموعة أدوات مكبر الصوت

❖ مطبقة فقط على النماذج التي تدعم مكبرات الصوت.

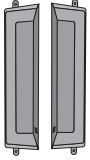

مكبر الصوت (٢)



البراغي (٤) /  
الكبل (٢)

### حامل الكبل / بطة الكبل

قد لا تتوفر في  
بعض المناطق أو  
لبعض الطرازات.



### مجموعة أدوات الحامل

❖ مطبقة فقط على النماذج التي تدعم الحامل.

### < M4225C >

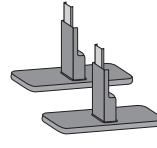

الدعم (٢)



البراغي (٤)

### < M3704C >

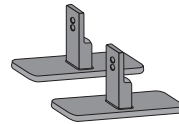

الدعم (٢)



البراغي (٤)

# توصيل الدعامة

- مع بعض الطرازات فقط.

< M4225C >

١. أخرج أجزاء الدعامة من العلبة واجمعها كما هو ظاهر في الصورة.

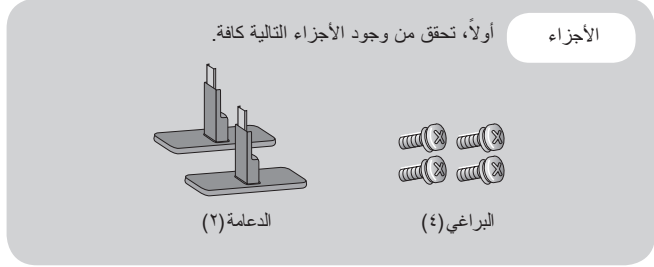

٢. ضع قطعة قماش ناعمة على الطاولة وضع المنتج عليها بشكل تكون فيه الشاشة مواجهة للأسفل. قم بتوصيل الدعامة كما هو ظاهر في الصورة التالية.

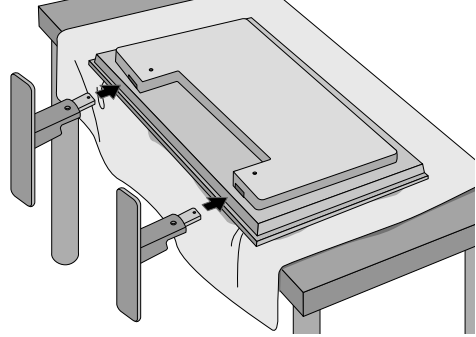

٣. استخدم البراغي لتأمين الدعامة في الجهة الخلفية من المنتج كما هو ظاهر في الرسم التخطيطي.

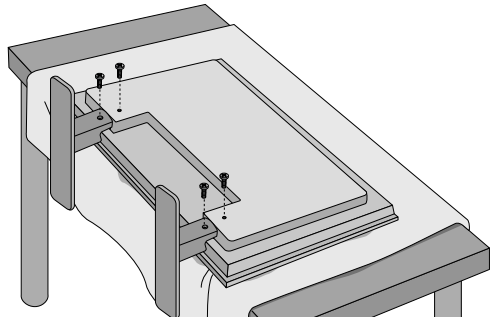

# توصيل الدعامة

- مع بعض الطرازات فقط.

< M3704C >

١. أخرج أجزاء الدعامة من العلبة واجمعها كما هو ظاهر في الصورة.

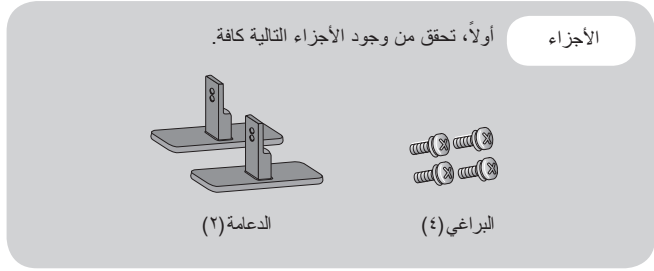

٢. ضع قطعة قماش ناعمة على الطاولة وضع المنتج عليها بشكل تكون فيه الشاشة مواجهة للأسفل. قم بتوصيل الدعامة كما هو ظاهر في الصورة التالية.

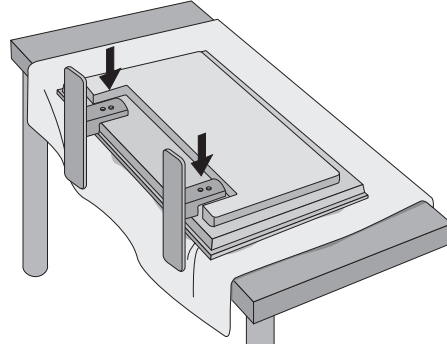

٣. استخدم البراغي لتأمين الدعامة في الجهة الخلفية من المنتج كما هو ظاهر في الرسم التخطيطي.

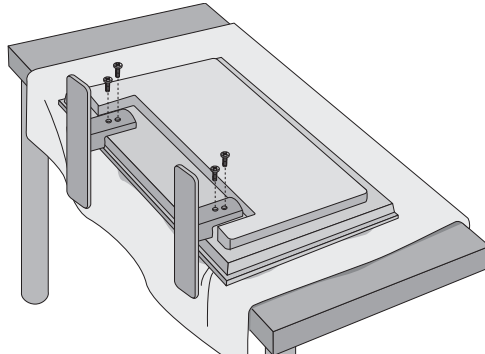

# توصيل Speakers (مكبرات الصوت)

- مع بعض الطرازات فقط.

ركب المنتج على مكبر الصوت باستخدام برغي كما هو ظاهر في الصورة التالية وقم بوصل speaker cable (كبل مكبر الصوت).

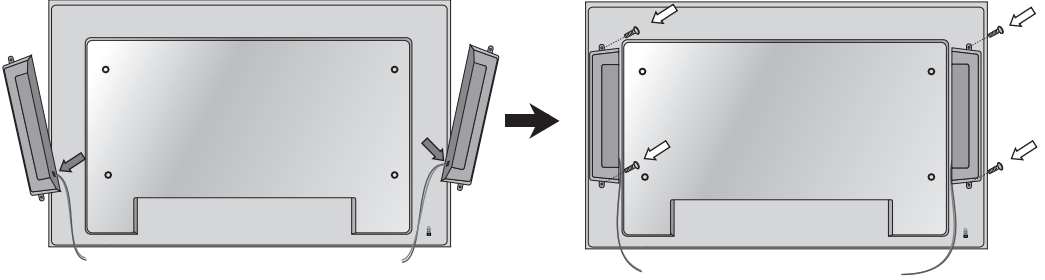

بعد تركيب مكبرات الصوت، استخدم الحاملات وربطات الكبلات لتنظيم كبلات مكبرات الصوت.

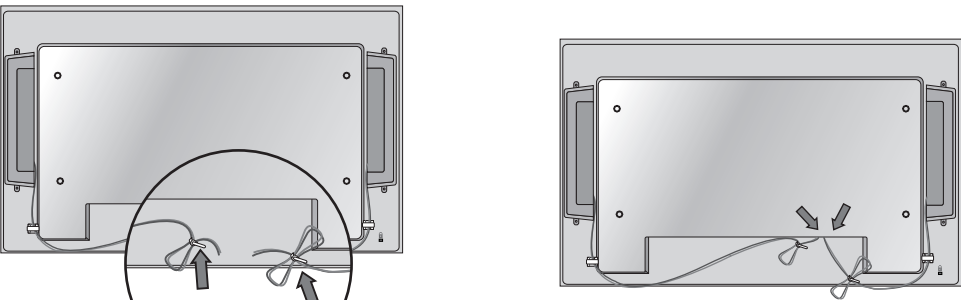
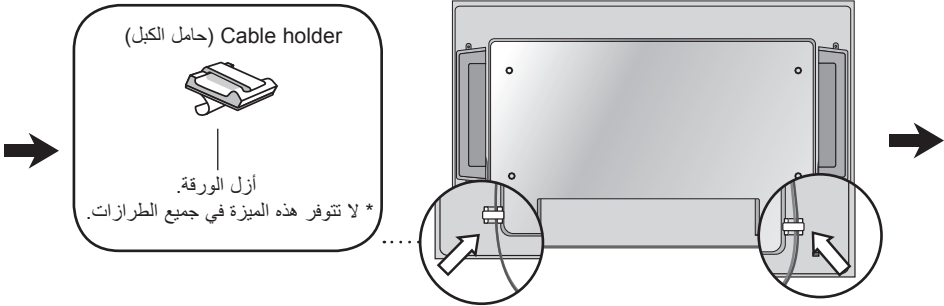

عند تركيب مكبر الصوت.

\*قم بتوصيل طرف الإدخال بطرف مطابق اللون.

# يدومعلا عضولا تيبثتل

- مع بعض الطرازات فقط.

**فقط M425C**

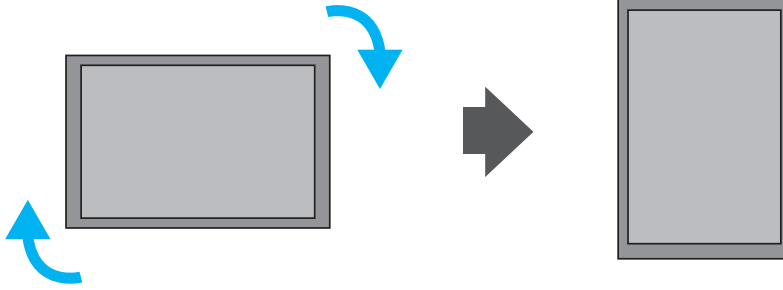

"عند تثبيت الوجودي، قم بتدويره في اتجاه عقارب الساعة استناداً إلى الجهة الأمامية".

# استخدام جهاز التحكم عن بعد

## أسماء أزرار جهاز التحكم عن بعد

- ١ زر التشغيل / إيقاف التشغيل  
- يقوم بتشغيل وضع الاستعداد أو إيقاف تشغيله.
- ٢ زر تشغيل/إيقاف تشغيل (الشاشة)  
- يقوم بإيقاف تشغيل الشاشة وإعادة تشغيلها مجدداً.
- ٣ أزرار الأرقام والأحرف الأبجدية  
- يقوم بكتابة الأرقام.  
لا يمكن استخدام الأحرف.
- ٤ زر a/A  
- لا يمكن استخدام هذه الوظيفة.
- ٥ زر رفع مستوى الصوت/تخفيض مستوى الصوت  
- يقوم بضبط مستوى الصوت.
- ٦ زر PSM  
- يحدد وضع حالة الصورة.
- ٧ زر Mute (كتم الصوت)  
- يقوم بتشغيل الصوت أو إيقاف تشغيله.
- ٨ زر MENU (القائمة)  
- يحدد قائمة.  
- يقوم بمسح كل ما يظهر على الشاشة لمعاودة مشاهدة التلفزيون من أي قائمة.
- ٩ أزرار أعلى/أسفل/يسار/يمين  
- يتيح لك التنقل عبر القوائم الموجودة على الشاشة وتعيين ضوابط النظام بحسب تفضيلاتك.
- ١٠ زر OK (موافق)  
- يقبل بالتحديد الذي عينته أو يعرض الوضع الحالي.
- ١١ زر Back (الرجوع)  
- يسمح للمستخدم بالانتقال أو الرجوع خطوة إلى الوراء ضمن تطبيق تقاعلي.
- ١٢ زر تشغيل/إيقاف تشغيل ID (المعرف)  
- عندما يكون العدد في معرف الإدخال مساوياً للعدد في وضع المعرف، يمكنك التحكم بالشاشة التي تريد عرضها في حالة العرض المتعدد.
- ١٣ أزرار التحكم بقوائم USB  
- يقوم بضبط قائمة USB (قائمة الصور، قائمة ملفات الموسيقى وقائمة الأفلام).

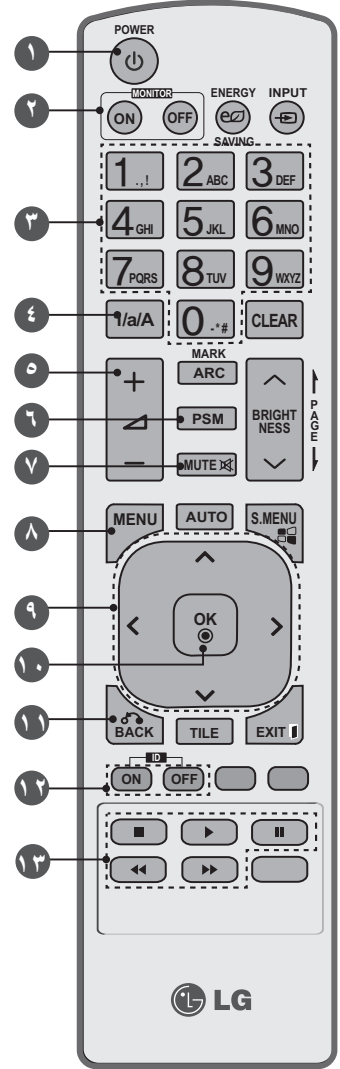

# إستخدام جهاز التحكم عن بعد

## ١٤ زر Energy Saving (توفير الطاقة)

- يقوم بضبط وضع Energy Saving (توفير الطاقة) في الجهاز.

## ١٥ زر حد Input (الإدخال)

إذا قمت بالضغط على الزر مرة واحدة، يظهر إطار إشارة الإدخال التالي على الشاشة. حدد نوع الإشارة المطلوبة باستخدام الزر < >.

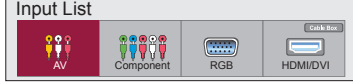

## ١٦ زر Clear (مسح)

- لا يمكن استخدام هذه الوظيفة.

## ١٧ زر ARC

- يحدد وضع Aspect Ratio (نسبة العرض إلى الطول)

## ١٨ مفتاح Brightness (السطوع)

- يقوم بضبط السطوع بالضغط على الزر لأعلى ولأسفل على جهاز التحكم عن بعد.

- في وضع USB، تضم قائمة OSD وظيفة Page (الصفحة) للانتقال إلى قائمة الملف التالي.

## ١٩ زر AUTO (التلقائي)

- يقوم بضبط موضع الصورة وتقليل عدم استقرار الصورة تلقائياً. (إدخال RGB فقط)

## ٢٠ زر S.Menu (قائمة S) (مفتاح القائمة SuperSign)

- لا يمكن استخدام هذه الوظيفة.

## ٢١ زر EXIT (الخروج)

- يقوم بمسح كل ما يظهر على الشاشة لمعاودة مشاهدة الشاشة من أي قائمة.

## ٢٢ زر Tile (التجانب)

- يحدد وضع TILE (التجانب)

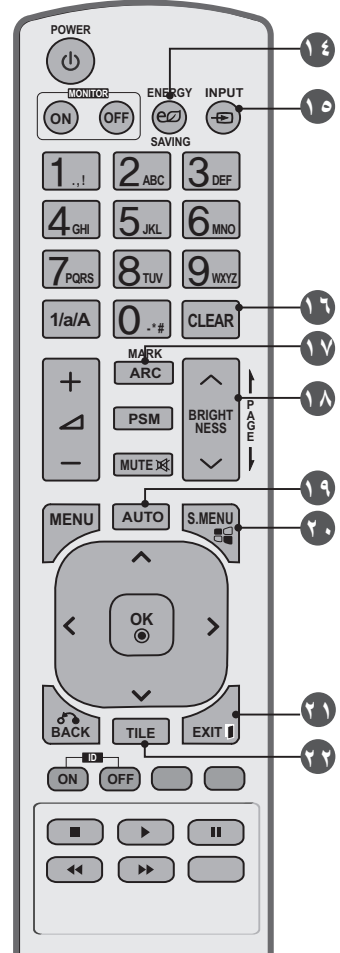

## إدخال البطاريات داخل جهاز التحكم عن بعد.

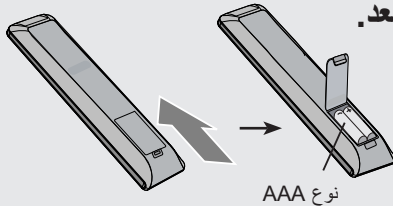

نوع AAA

١. اسحب غطاء البطارية.

٢. أدخل البطاريات بحسب القطبية الصحيحة (+ / -).

٣. أغلق غطاء البطارية.

٤. لإزالة البطاريات، قم بتنفيذ إجراءات التركيب بالعكس.

• ضع البطاريات المستعملة في سلة المهملات للحماية من تلوث البيئة.

# أسماء الأجزاء ووظائفها

\* يمكن أن تكون صورة المنتج في دليل المستخدم مختلفة عن شكله الحقيقي.

## عرض من الخلف

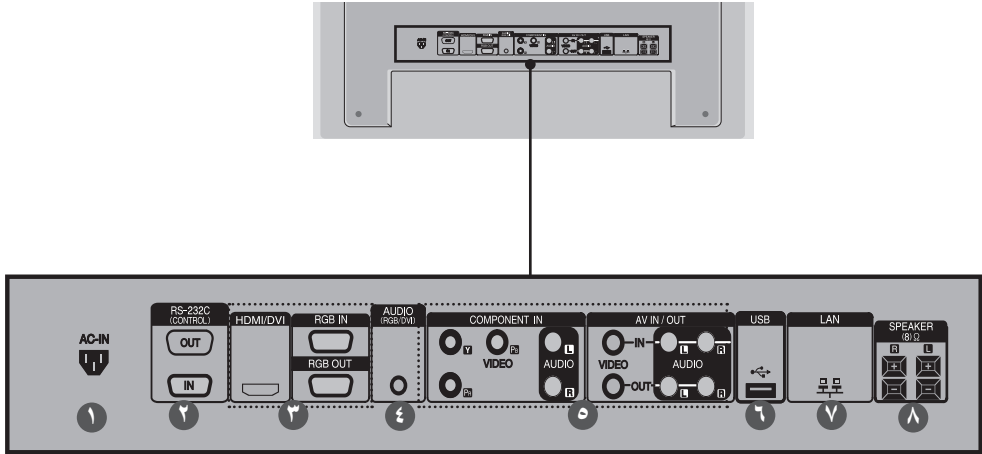

١ موصل الطاقة  
لتوصيل سلك الطاقة

٢ منافذ RS-232C التسلسلية

٣ RGB، منافذ HDMI/DVI  
-يعتقد HDMI الإدخال عالي الجودة و HDCP (حماية المحتويات الرقمية ذات النطاق الترددي العالي). تتطلب بعض الأجهزة HDCP لعرض الإشارات عالية الجودة.

٤ PC Sound Jack (مقبس صوت الكمبيوتر)  
توصيل كبل الصوت إلى مقبس \*LINE OUT الخارجي الخاص ببطاقة صوت الكمبيوتر.

٥ المكون، منافذ الصوت والصورة

٦ منفذ جهاز USB

٧ منفذ شبكة LAN

٨ Speaker Ports (منافذ مكبرات الصوت)

**\*LINE OUT (منفذ إخراج الصوت)**

طرف يستخدم للتوصيل بمكبر الصوت الذي يتضمّن مضخم الصوت (Amp). تأكد من أنه تمّ التحقق من طرف توصيل بطاقة صوت الكمبيوتر قبل توصيلها. إذا كان إخراج الصوت الخاص ببطاقة صوت الكمبيوتر يعتمد إخراج مكبر الصوت فقط، فقم بتخفيض مستوى صوت الكمبيوتر. إذا كان إخراج الصوت الخاص ببطاقة صوت الكمبيوتر يعتمد السماعات الخارجية ومنفذ إخراج الصوت، فيجب التحويل إلى منفذ إخراج الصوت باستخدام موصل بطاقة البرنامج (يرجى الرجوع إلى دليل بطاقة الصوت).

# التوصيل بأجهزة خارجية

## عند الاتصال بجهاز الكمبيوتر

أولاً، انتبه ما إذا تم إيقاف تشغيل جهاز الكمبيوتر والمنتج والأجهزة الطرفية. ثم قم بوصل كبل إدخال الإشارة.

أ. عند التوصيل بكبل إدخال إشارة من نوع D-Sub.

ب. عند التوصيل بكبل إدخال إشارة من نوع HDMI-DVI (غير مضمن).

\* عند استخدام HDMI PC، قد تحصل مشكلة توافق.

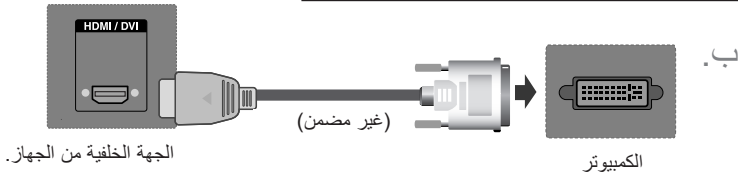
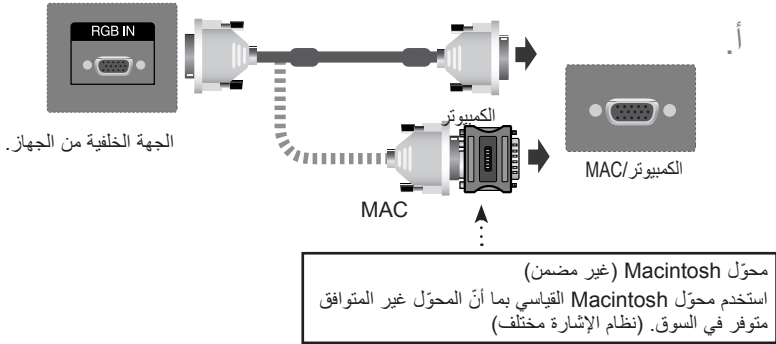

\* يجب أن يستخدم المستخدم كبلات واجهة الإشارة المغلقة (كبل D-sub ١٥ pin، وكبل HDMI-DVI) مع قوالب الفريت ليتلاءم مع المنتج بشكل قياسي.

قم بتوصيل كبل الصوت.

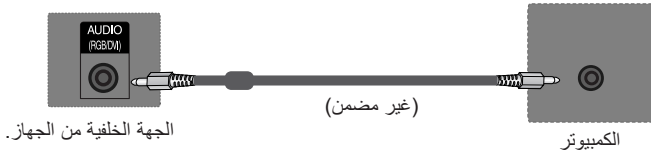

قم بتوصيل سلك الطاقة.

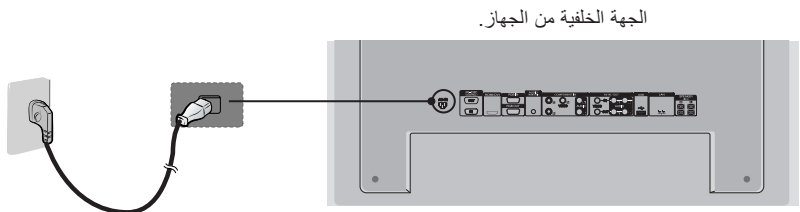

# التوصيل بأجهزة خارجية

٤ . ١ . قم بتشغيل الطاقة من خلال الضغط على زر الطاقة الموجود على المنتج.

< M3704C >



زر التشغيل/إيقاف التشغيل

< M4225C >



زر التشغيل/إيقاف التشغيل

٢ . قم بتشغيل الكمبيوتر.

٥ . قم بتحديد إشارة الإدخال.  
اضغط على الزر **INPUT (الإدخال)** على جهاز التحكم عن بعد لتحديد إشارة input (الإدخال).

OK ← < > ← INPUT

أو اضغط **INPUT (الإدخال)** في أسفل الجهاز.

AUTO/SET ← ◀ ▶ ← INPUT

أ . عند التوصيل بواسطة كبل إدخال إشارة D-Sub.  
• حدد **RGB** : إشارة تناظرية من نوع D-Sub مزود بـ ١٥ سناً.

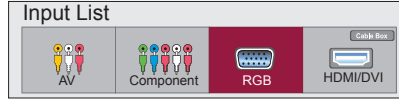

ب . عند التوصيل بكبل إدخال إشارة من نوع HDMI-DVI وكبل الإشارة HDMI.  
• حدد **HDMI/DVI** : إشارة DVI الرقمية أو إشارة HDMI الرقمية.

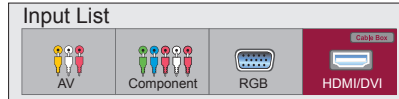

- كيفية الاتصال بجهاز كمبيوتر.
- قم بتوصيل كبلات الإشارة (D-Sub و HDMI-DVI) إلى كل جهاز كمبيوتر.
- اضغط على زر الإدخال الموجود على جهاز التحكم عن بعد لتحديد الكمبيوتر المخصص للاستخدام.
- قم بالاتصال مباشرة بماخذ الطاقة الأرضي في الحائط أو بشريط الطاقة مع سلك أرضي.

ملاحظة



# التوصيل بأجهزة خارجية

## عند استخدام LAN

قم بتوصيل كبل LAN كما هو موضح في الصورة أدناه.

ب. قم بتوصيل الكمبيوتر إلى الشاشة مباشرة.

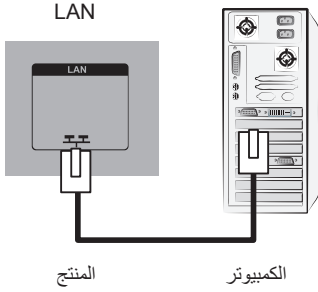

أ. استخدام جهاز التوجيه (التبديل)

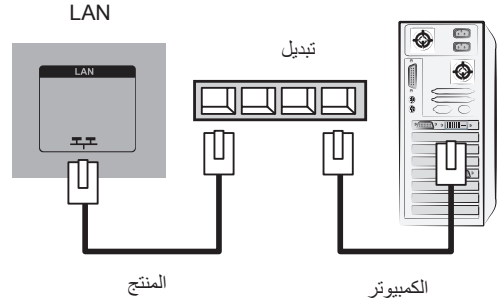

ج. استخدام إنترنت.

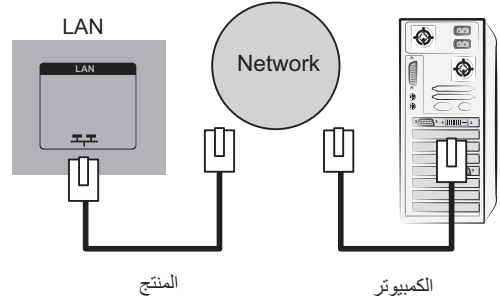

قم بتوصيل كبل LAN وبتثبيت برنامج eZ-Net Manager في قرص CD-ROM. لمزيد من المعلومات حول البرنامج، يرجى مراجعة دليل eZ-Net في قرص CD-ROM المرفق.

• إن استخدام LAN ينشئ اتصالاً بين الكمبيوتر والشاشة ويمكن استخدام قوائم OSD في الكمبيوتر وعلى الشاشة أيضاً.

ملاحظة



# التوصيل بأجهزة خارجية

## مشاهدة إخراجات AV

أ. عند استخدام إدخال RGB

لاستخدام عدة منتجات متصلة ببعضها البعض قم بوصل طرف كبل إدخال الإشارة (كبل إشارة من نوع D-Sub مزود بـ ١٥ سنًا) إلى موصل الإخراج RGB الخاص بالمنتج ١ وقم بوصل الطرف الآخر إلى موصل الإدخال RGB الخاص بالمنتجات الأخرى.

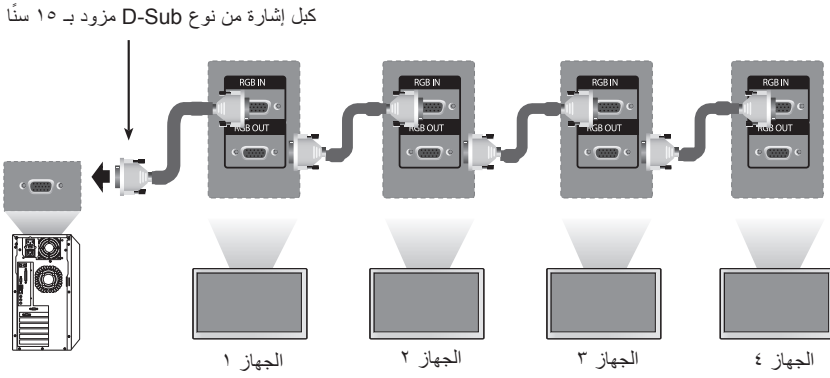

ب. عند استخدام إدخال AV

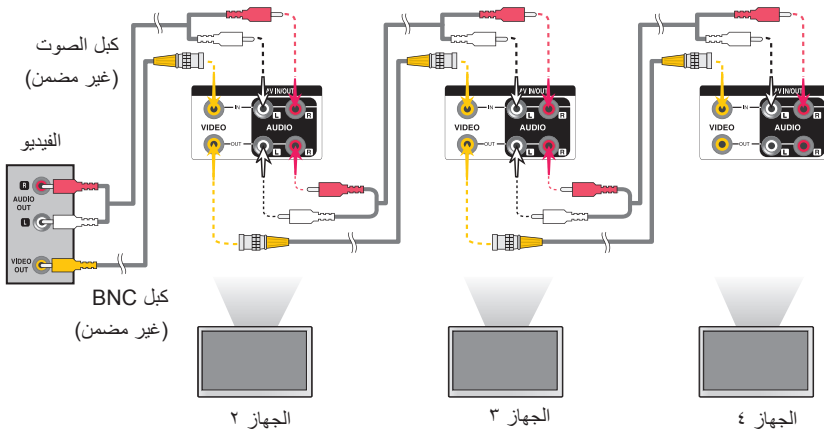

- قد يختلف عدد الشاشات التي يمكن وصلها بخرج واحد استنادًا إلى حالة الإشارة وتمديد الكبل. إذا كانت حالة الإشارة جيدة وما من تمديد كبل، يمكن توصيل حتى ٩ شاشات. إذا أردت أن تصل عدد شاشات أكبر، يُنصح باستخدام موزع.

ملاحظة



# التوصيل بأجهزة خارجية

## التعليق على الحائط بما يتوافق مع معايير VESA

يعتمد هذا المنتج واجهة التعليق على الحائط المتوافقة مع معايير VESA FDMI. يتم شراء أجهزة التثبيت هذه بشكل منفصل ولا تتوفر لدى LG. راجع التعليمات المرفقة مع جهاز التثبيت على الحائط لمزيد من المعلومات.

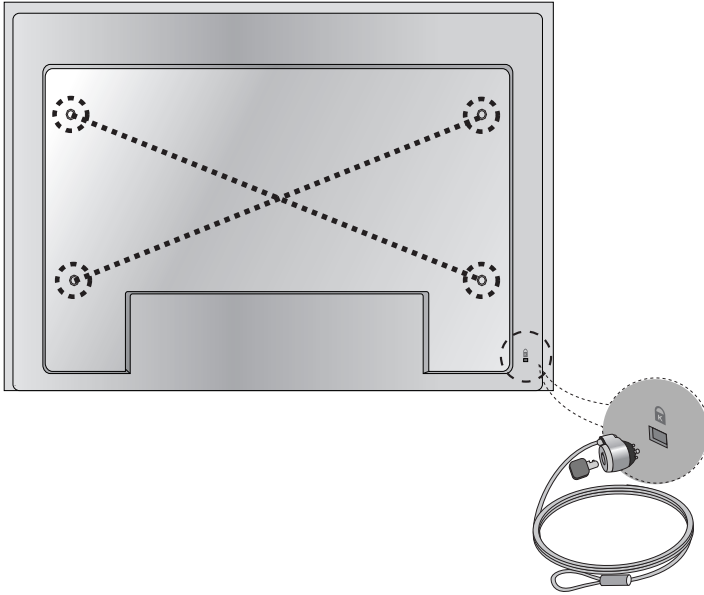

### فتحة حماية Kensington

إن الجهاز مجهز بموصل نظام أمان Kensington من الجانب الخلفي منه. الكيل والقفل متوفران بشكل منفصل ولا تباعهما LG. لمزيد من المعلومات، قم بزيارة الصفحة الرئيسية لموقع الشركة على شبكة إنترنت <http://www.kensington.com>.

# التوصيل بأجهزة خارجية

## Audio/Video Input (إدخال الصوت/الفيديو)

1. قم بتوصيل كبل الفيديو كما هو موضح في الصورة أدناه ثم قم بتوصيل سلك الطاقة (انظر الصفحة ١١).
2. عند التوصيل بكبل BNC.
  - قم بتوصيل طرف الإدخال بطرف مطابق اللون.

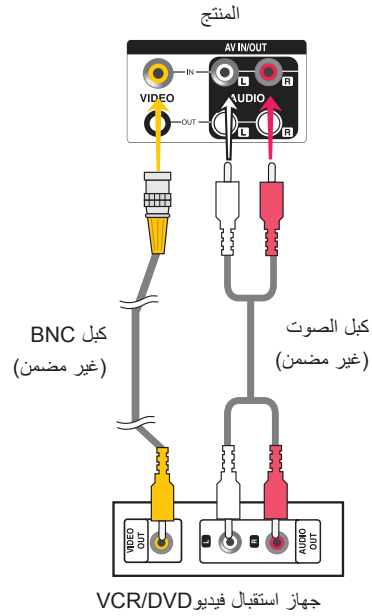

3. قم بتحديد إشارة الإدخال.  
اضغط على الزر **INPUT (الإدخال)** على جهاز التحكم عن بعد لتحديد إشارة input (الإدخال).

OK ← < > ← INPUT

أو اضغط **INPUT (الإدخال)** في أسفل الجهاز.

AUTO/SET ← ◀ ▶ ← INPUT

4. عند التوصيل بكبل BNC.
  - حدّد **AV**.

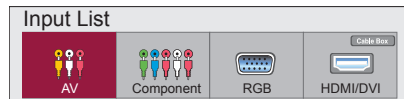

# التوصيل بأجهزة خارجية

## (١٠٨٠p/١٠٨٠i/٧٢٠p/٥٧٦p/٥٧٦i/٤٨٠p/٤٨٠i) Component Input

- ١ قم بتوصيل كبل الفيديو/الصوت كما هو موضح في الصورة أدناه ثم قم بتوصيل سلك الطاقة (انظر الصفحة ١١).
- ٢ قم بتوصيل طرف الإدخال بطرف مطابق اللون.

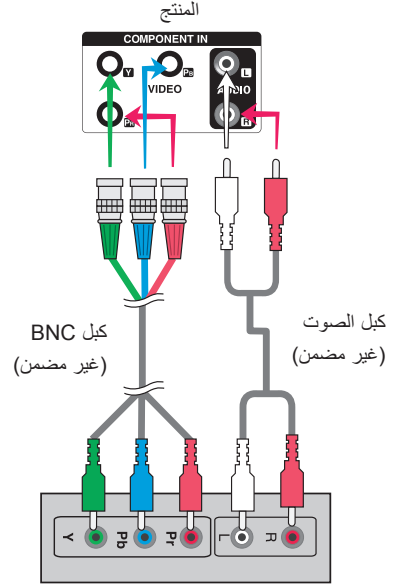

HDTV Receiver (جهاز استقبال الأشعة تحت الحمراء)

ملاحظة

- قد تتطلب بعض الأجهزة HDCP لعرض الإشارات عالية الجودة.
- Component لا يعتمد HDCP.

- ٢ قم بتحديد إشارة الإدخال.  
اضغط على الزر **INPUT (الإدخال)** على جهاز التحكم عن بعد لتحديد إشارة input (الإدخال).

OK ← < > ← INPUT

أو اضغط **INPUT (الإدخال)** في أسفل الجهاز.

AUTO/SET ← ◀ ▶ ← INPUT

حدد **Component** •

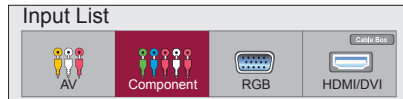

# التوصيل بأجهزة خارجية

## HDMI Input (1080i/720p/576p/576i/480p/480i)

- يعتمد HDMI الإدخال عالي الجودة و HDCP (حماية المحتويات الرقمية ذات النطاق الترددي العالي). تتطلب بعض الأجهزة HDCP لعرض الإشارات عالية الجودة.

قم بتوصيل كبل الفيديو/الصوت كما هو موضح في الصورة أدناه ثم قم بتوصيل سلك الطاقة (انظر الصفحة ١١).

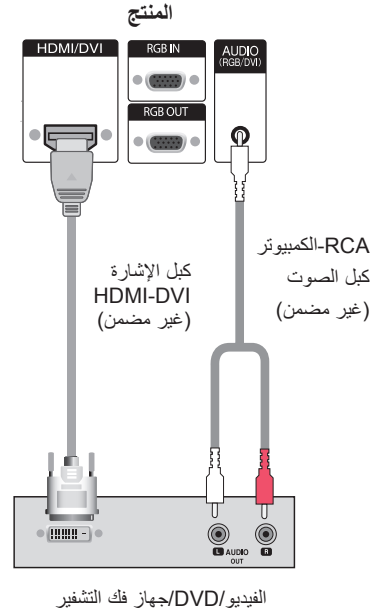

ملاحظة : لا يتم دعم صوت Dolby Digital.

قم بتحديد إشارة الإدخال.  
اضغط على الزر **INPUT (الإدخال)** على جهاز التحكم عن بعد لتحديد إشارة input (الإدخال).

OK ← < > ← INPUT

أو اضغط **INPUT (الإدخال)** في أسفل الجهاز.

AUTO/SET ← ◀ ▶ ← INPUT

عند التوصيل بواسطة كبل إدخال إشارة من نوع HDMI-DVI.  
عند التوصيل بواسطة كبل إدخال الإشارة HDMI.

• حدد **HDMI/DVI**

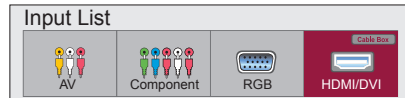

# قوائم المستخدم

## خيارات ضبط الشاشة



< M3704C >

< M4225C >

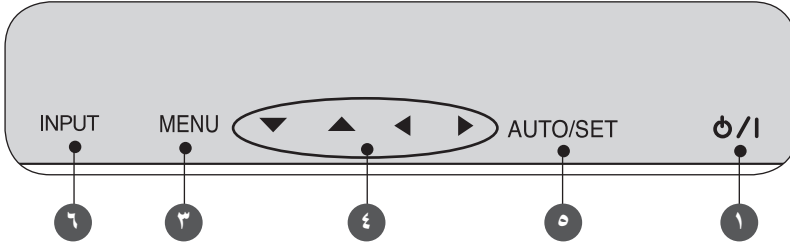
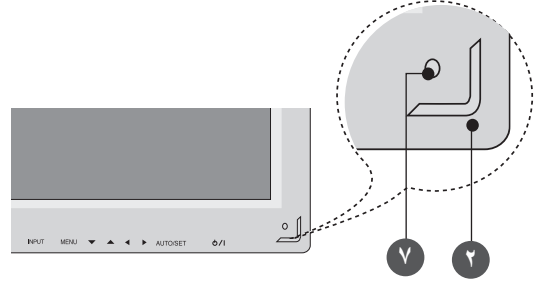
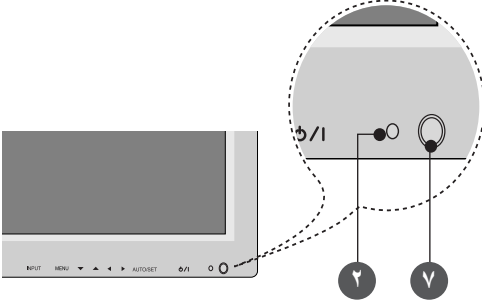

اضغط على هذا الزر لتشغيل الطاقة. اضغط على هذا الزر مجدداً لإيقاف التشغيل.

زر التشغيل/إيقاف التشغيل

1

يضيء هذا المؤشر باللون الأخضر عندما تعمل الشاشة بشكل صحيح (وضع التشغيل). يتغير لون هذا المؤشر إلى كهرماني عندما تكون الشاشة في وضع السكون (توفير الطاقة).

Powerindicator (مؤشر طاقة)

2

استخدم هذا الزر لإظهار/إخفاء شاشة قائمة خيارات OSD (العرض على الشاشة).

زر Menu (القائمة)

3

استخدم هذا الزر لتحديد رمز أو الضبط في شاشة خيارات العرض OSD.

زر تحديد /  
ضبط العرض على الشاشة

4

اضبط الزرين لأعلى ولأسفل. ▼ ▲

VOLUME (مستوى الصوت) 35

اضبط مستوى الصوت. ◀ ▶

# قوائم المستخدم

## خيارات ضبط الشاشة

زر **AUTO/SET**  
(ضبط/تلقائي)

٥

[للإشارة التناظرية في الكمبيوتر]

Auto in progress  
For optimal display change  
resolution to 1920 x 1080

[عندما يكون وضع XGA نشطاً و  
محددًا 1920 x 1080]

Auto in progress

**AUTO/SET** ← ◀ ▶ ← **INPUT**

الزر **INPUT**

٦

- تبديل بين الإدخالات

فيديو مركَّب  
HDTV, DVD  
إشارة تناظرية من نوع D-Sub مزود بـ 15 سناً  
إشارة رقمية

**AV**  
**Component**  
**RGBPC**  
**HDMI/DVI**

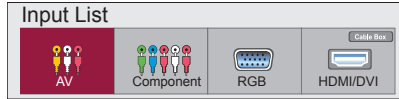

هو المكان الذي تتلقى فيه الوحدة الإشارات من جهاز التحكم عن بعد.

IR Receiver (جهاز استقبال  
الأشعة تحت الحمراء)

٧

# قوائم المستخدم

## قائمة OSD



وصف الوظيفة	الرمز
يضبط سطوع الشاشة والتباين واللون المطلوب.	 Picture
يضبط خيارات الصوت.	 Audio
يضبط خيارات المؤقت.	 Time
يضبط حالة الشاشة وفقاً للظروف.	 Option
يضبط خيارات التجانب.	 Tile
يضبط خيارات USB.	 USB

### OSD (العرض على الشاشة)

تتيح لك وظيفة خيارات العرض OSD ضبط حالة الشاشة بشكل مناسب نظراً إلى أنها تعرض رسومات.

ملاحظة



# قوائم المستخدم

## كيفية ضبط شاشة خيارات العرض OSD (العرض على الشاشة)

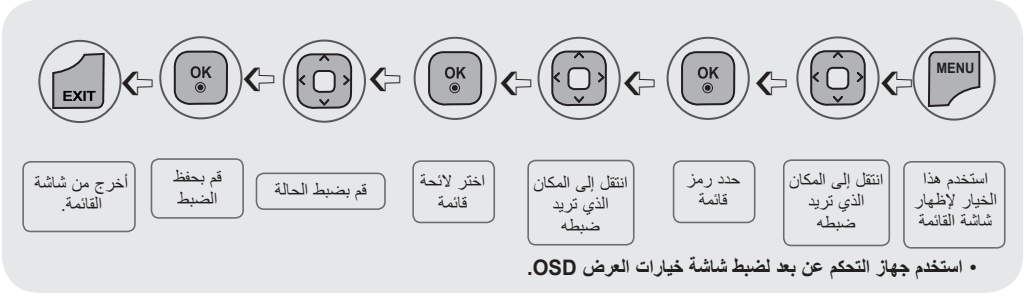

١ اضغط على زر **MENU** (القائمة)، فتظهر القائمة الرئيسية لـ OSD (خيارات العرض).

٢ للوصول إلى خيار ما للتحكم، استخدم الأزرار ٨٧ .

٣ عندما يصبح الرمز الذي تريده مميزاً، اضغط على الزر **OK** (موافق).

٤ للوصول إلى خيار ما للتحكم، استخدم الأزرار ٨٧ .

٥ عندما يتم تظليل اللائحة التي تريدها، اضغط على زر **OK** (موافق).

٦ اضغط على الأزرار ٨٧ < > لضبط العنصر إلى المعدل الذي تريده.

٧ وافق على التغييرات بالضغط على الزر **OK** (موافق).

٨ أخرج من خيارات العرض OSD بالضغط على الزر **EXIT** (خروج).

## كيفية ضبط الشاشة تلقائياً

اضغط على الزر **AUTO/SET** (ضبط/تلقائي) (الزر **AUTO** (تلقائي) الموجود في جهاز التحكم عن بعد) في إشارة الكمبيوتر التناظرية. سيتم بعد ذلك تحديد إعدادات الشاشة الأمثل التي تناسب الوضع الحالي. إذا لم يكن الضبط مناسباً، يمكنك ضبط الشاشة يدوياً.

[عندما يكون وضع XGA نشطاً و  
1920 x 1080 محدداً]

Auto in progress

# قوائم المستخدم

## ضبط لون الشاشة

### Aspect Ratio (نسبة العرض إلى الارتفاع)

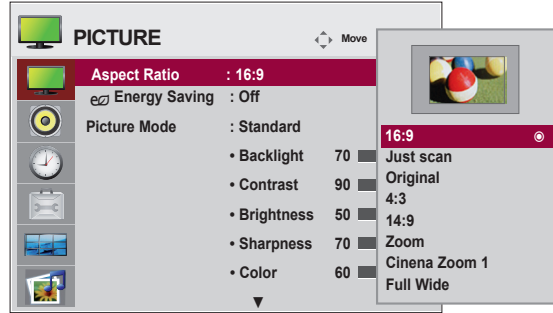

لتحديد حجم صورة الشاشة.

١٦:٩ : وضع الشاشة الواسعة.

**Just Scan (مسح فقط) :** يسمح لك بالتمتع بالبيانات المنقولة بالكامل من دون اقتطاع أي صور.

(\*القائمة منشطة فقط في ٧٢٠P و ١٠٨٠P و ١٠٨٠i، HDMI/DVI-DTV، وضع Component)

**Original (الأصلي) :** نسبة العرض إلى الطول غير مضبوطة من النسبة الأصلية. يتم تعيينها من البرنامج الذي تتم مشاهدته.

٤:٣ : تنسيق هذه الصورة هو نسبة العرض إلى الطول ٤:٣.

١:١ : تنسيق هذه الصورة هو ١:١ من إعداد الصوت/الفيديو العام (الوضع RGB، HDMI/DVI فقط)

١٤:٩ : يتم عرض برامج التنسيق ١٤:٩ بشكل طبيعي بالتنسيق ١٤:٩ مع إضافة أشرطة سوداء في العلي والأسفل. يتم تكبير برامج التنسيق ٤:٣ في الجزئين العلوي والسفلي واليسار/اليمين.

**Zoom (التكبير/التصغير) :** يتم تكبير برامج التنسيق ٤:٣ إلى أن تملأ الشاشة بتنسيق ١٦:٩. يتم اقتطاع الجزء العلوي والسفلي.

**Cinena Zoom ١ (التكبير/التصغير السينمائي)**

: اختر Cinema Zoom (التكبير/التصغير السينمائي) عندما ترغب في تعديل الصورة وتمديدتها أفقياً واقتطاعها عمودياً. الصورة التي تعتمد المساس بين التغيير وتغطية الشاشة.

**Full Wide (عريض بملء الشاشة)**

: عند استقبال التلفزيون لإشارة الشاشة العريضة، فإنه يتيح لك ضبط الصورة أفقياً أو رأسياً، يتناسب خطي، لملء الشاشة بالكامل.

MODE	ARC			HDMI / DVI	
	AV	Component	RGB PC	DTV	PC
16 : 9	●	●	●	●	●
Just Scan	×	●	×	●	×
Original	●	×	×	×	×
4 : 3	●	●	●	●	●
1 : 1	×	×	●	×	●
14 : 9	●	●	×	●	×
Zoom	●	●	×	●	×
Cinena Zoom 1	●	●	×	●	×
Full Wide	●	×	×	×	×

# قوائم المستخدم

## ضبط لون الشاشة

### Energy Saving (توفير الطاقة)

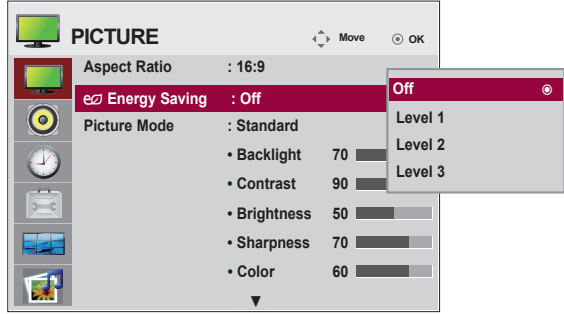

قائمة ضبط درجة سطوع الشاشة تساعدك على توفير الطاقة.

المستوى: يتوفر مجموع 4 مستويات لسطوع الشاشة.

- **Off (إيقاف التشغيل):** ١٠٠٪ ضوء

- المستوى ١: ٨٠٪ ضوء

- المستوى ٢: ٦٠٪ ضوء

- المستوى ٣: ٤٠٪ ضوء

# قوائم المستخدم

## ضبط لون الشاشة

وضع Picture (الصورة)

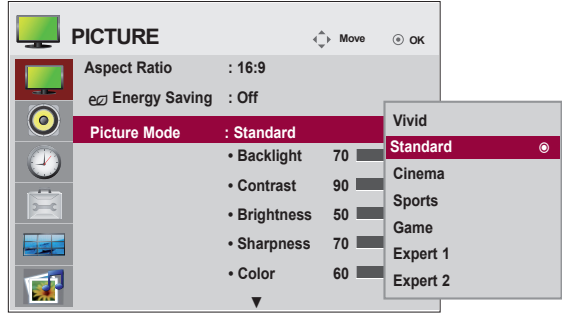

تبديل بين الضبط المسبق للشاشة.

- Standard (القياسي)** : حالة عرض الشاشة الأكثر عمومية وطبيعية.
- Vivid (الزاهي)** : حدّد هذا الخيار للعرض مع صورة واضحة.
- Cinema (السينما)** : حدّد هذا الخيار لتخفيض السطوع درجة واحدة.
- Sport (الرياضة)** : حدّد هذا الخيار للعرض مع صورة ناعمة.
- Game (الألعاب)** : للتمتع بصورة حيوية أثناء لعب لعبة.
- Expert1,2 (الخبير ١،٢)** : حدّد هذا الخيار لاستخدام ضوابط تعريف المستخدم.

• إذا كان الضبط 'Picture Mode (وضع الصورة)' في قائمة Picture (الصورة) مضبوط إلى **Vivid (الزاهي)** أو **Standard (القياسي)** أو **Cinema (السينما)** أو **Sport (الرياضة)** أو **Game (الألعاب)** فسيتم ضبط القوائم التالية تلقائياً.

ملاحظة



# قوائم المستخدم

## ضبط لون الشاشة

وضع Picture (الصورة)

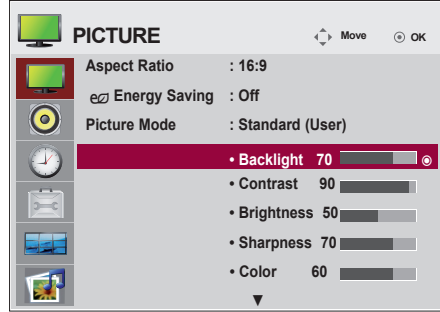

**Backlight (الإضاءة الخلفية)** : للتحكم بسطوع الشاشة، قم بضبط سطوع شاشة LCD.

**Contrast (التباين)** : لضبط الاختلاف بين المستوى الفاتح والمستوى الداكن في الصورة.

**Brightness (السطوع)** : لضبط درجة سطوع الشاشة.

**Sharpness (الحدة)** : لضبط درجة وضوح الشاشة. (لا يمكن استخدام هذه الوظيفة إلا في وضع الصوت والصورة والمكون).

**Colour (الألوان)** : لضبط اللون إلى المعدل الذي تريده. (لا يمكن استخدام هذه الوظيفة إلا في وضع الصوت والصورة والمكون).

**Tint (الدرجة)** : لضبط الدرجة إلى المعدل الذي تريده. (لا يمكن استخدام هذه الوظيفة إلا في وضع الصوت والصورة والمكون).

# قوائم المستخدم

## ضبط لون الشاشة

### Advanced Control (التحكم المتقدم)

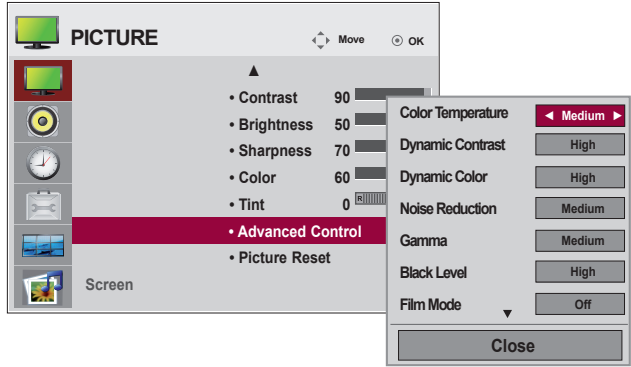

#### Colour Temperature (حرارة الألوان) : Color Settings (ضوابط الألوان)

**Cool** (البارد) : لون أبيض مائل قليلاً للأرجواني.

**Medium** (المتوسط) : لون أبيض مائل قليلاً للآزرق.

**Warm** (الدافئ) : لون أبيض مائل قليلاً للاحمر.

**Dynamic Contrast** (التباين الحيوي) : لتحسين التباين تلقائياً تبعاً لسطوع الانعكاس. (لا يمكن استخدام هذه الوظيفة إلا في وضع الصوت والصورة والمكون).

**Dynamic Colour** (الألوان الحيوية) : لضبط لون الانعكاس تلقائياً لإنتاج ألوان طبيعية قدر الإمكان. (لا يمكن استخدام هذه الوظيفة إلا في وضع الصوت والصورة والمكون).

**Noise Reduction** (تقليل التشويش) : لإزالة التشويش حتى درجة عدم الضرر بالصورة الأصلية. (لا يمكن استخدام هذه الوظيفة إلا في وضع الصوت والصورة والمكون).

**Gamma** (جاما) : لضبط قيمة جاما الخاصة بك.

على الشاشة، تعرض قيم جاما العالية صور مائلة إلى البياض وتعرض قيم جاما المنخفضة صوراً عالية التباين.

**Black Level** (المستوى الأسود) : (تعمل هذه الوظيفة في الوضع التالي AV، Component، HDMI/DTV). لضبط تباين وسطوع الشاشة باستخدام المستوى الأسود في الشاشة.

**Low** (المنخفض) : يصبح مستوى انعكاس الشاشة أكثر عتامة.

**High** (العالي) : يصبح مستوى انعكاس الشاشة أكثر سطوعاً.

**Film Mode** (وضع الفيلم) : (تعمل هذه الوظيفة في الوضع التالي AV، Component، HDMI/DTV 480i/576i/1080i). عند مشاهدة فيلم، تضبط هذه الوظيفة الجهاز إلى أفضل مظهر للصورة.

**White Balance** : تستخدم هذه الوظيفة لضبط ألوان الشاشة ككل وفقاً لما يروق لك.

(تعمل الوظيفة في الوضع التالي - Expert 1 و Expert 2 و Picture mode)

**Color Management System** : كأداة تستخدم من قبل الخبراء لإجراء تعديلات باستخدام الأنماط الاختبارية، فإنها لا تؤثر على الألوان الأخرى ولكن يمكن استخدامها لضبط مساحات الألوان الست بشكل اختياري (الأحمر/الأخضر/الآزرق/السماوي/الأرجواني/الأصفر). قد لا يكون اختلاف الألوان واضحاً عند إجراء التعديلات للفيديو العام. (تعمل الوظيفة في الوضع التالي - Expert 1 و Expert 2 و Picture mode)

# قوائم المستخدم

## ضبط لون الشاشة

### Picture Reset (إعادة ضبط الصورة)

ارجاع Picture Mode (وضع الصورة) إلى ضوابط الجهة المصنعة الافتراضية.

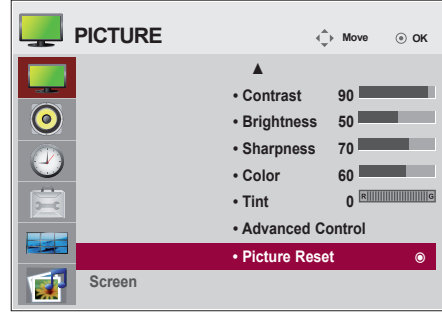

### Screen (الشاشة)

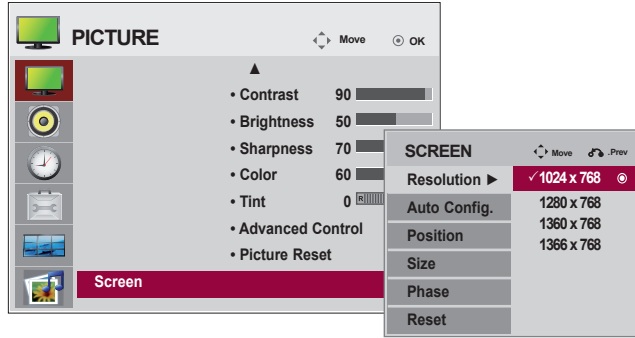

يضبط فيديو الشاشة.

**Resolution (الاستبانة):** لعرض صورة عادية، قم بمطابقة استبانة وضع RGB والتحديد على الكمبيوتر. تعمل هذه الوظيفة في الوضع التالي: وضع RGB [PC] الكمبيوتر.

**Auto Config. (التهيئة التلقائية)** (إدخال RGB الكمبيوتر فقط): يستخدم هذا الزر لضبط وضع الشاشة والساعة وحالتها تلقائيًا. هذه الوظيفة متوفرة للإشارات التناظرية فقط.

**Position (الموضع):** تغيير وضع الشاشة.

**Size (الحجم):** لضبط حجم الشاشة.

**Phase (الحالة):** لضبط البؤرة المركزية للشاشة. يتيح لك هذا العنصر إزالة أي تشوش أفقي وتنقية أو توضيح صورة الشخصيات. هذه الوظيفة متوفرة للإشارات التناظرية فقط.

**Reset (إعادة الضبط):** لإرجاع Manual Config (التهيئة البدوية) إلى ضوابط الجهة المصنعة الافتراضية.

# قوائم المستخدم

## ضبط وظيفة الصوت

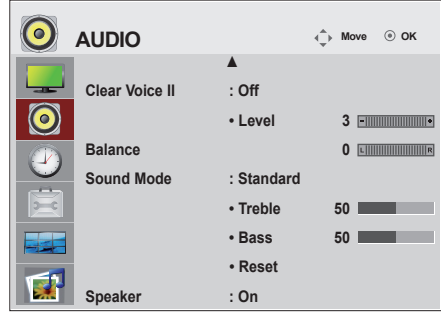
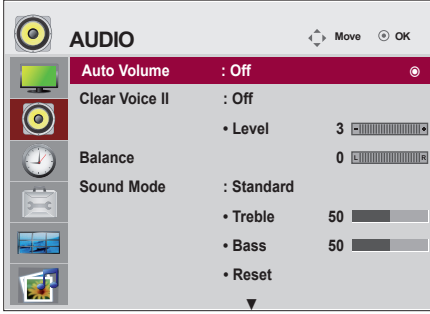

**Auto Volume (الضبط التلقائي لمستوى الصوت)**  
لضبط مستويات الصوت المتباينة في كافة القنوات أو الإشارات تلقائياً إلى المستوى الأكثر ملاءمة. لاستخدام هذه الميزة، حدد On (تشغيل).

**Clear Voice II (صوت واضح II)**  
يساعد على الاستماع إلى الأصوات البشرية بشكل أفضل وذلك من خلال التمييز بين نطاق الصوت البشري والأصوات الأخرى.

**Balance (التوازن)**  
استخدم هذه الوظيفة لموازنة الصوت في مكبرات الصوت في الجانب الأيسر والأيمن.

**Sound Mode (وضع الصوت)**  
سيتم تحديد نغمة صوت ذات الجودة العالية تلقائياً وهذا يتوقف على نوع الفيديو الذي تشاهده حالياً.

- Standard (القياسي)** : الصوت الطبيعي والأكثر قوة.  
**Music (ملفات الموسيقى)** : حدد هذا الخيار للاستمتاع بالصوت الأصلي عند الاستماع إلى الموسيقى.  
**Cinema (السينما)** : حدد هذا الخيار للاستمتاع بالصوت الرائع.  
**Sports (الرياضة)** : حدد هذا الخيار لمشاهدة بث الرياضة.  
**Game (الألعاب)** : للتمتع بصوت حيوي أثناء لعب لعبة.

**Speaker (مكبر صوت التلفزيون)**  
يمكنك ضبط حالة مكبر الصوت الداخلي.  
إذا كنت تريد استخدام نظام ستيريو Hi-Fi خارجي، فقم بإيقاف مكبرات الصوت الداخلية للجهاز.

# قوائم المستخدم

## ضبط وظيفة المؤقت

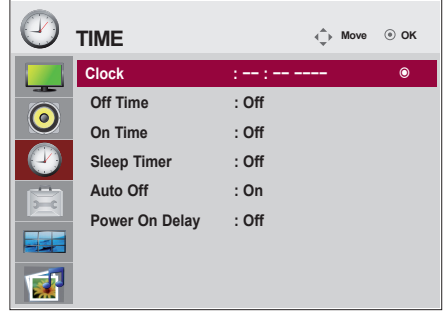

### Clock (الساعة)

- إذا كان الوقت الحالي غير صحيح، فقم بإعادة ضبط الساعة يدوياً.
- 1) اضغط على الزر MENU ثم استخدم الأزرار ٨ > ٧ > < لتحديد قائمة Time، ثم اضغط على الزر OK للدخول.
  - 2) اضغط على الزر > ثم استخدم الزرين ٨ ٧ لتحديد قائمة clock.
  - 3) اضغط على الزر > ثم استخدم الزرين > < لتحديد التاريخ.
  - 4) اضغط على الزرين ٧ ٨ ثم استخدم الزرين > < لضبط الساعة (00 ساعة إلى 23 ساعة).
  - 5) اضغط على الزرين ٧ ٨ ثم استخدم الزرين > < لضبط الدقائق (00 دقيقة إلى 59 دقيقة).

### On/Off time (وقت التشغيل/إيقاف التشغيل)

- يقوم وقت إيقاف التشغيل تلقائياً بتبديل الجهاز إلى وضع الاستعداد في الوقت الذي تم تعيينه مسبقاً.
- 1) اضغط على الزر MENU ثم استخدم الأزرار ٧ ٨ > < لتحديد قائمة Time، ثم اضغط على الزر OK للدخول.
  - 2) اضغط على الزر > ثم استخدم الزرين ٨ ٧ لتحديد قائمة On/Off Timer.
  - 3) اضغط على الزر > ثم استخدم الزرين > < لتحديد التاريخ.
  - 4) اضغط على الزرين ٧ ٨ ثم استخدم الزرين > < لضبط الساعة (00 ساعة إلى 23 ساعة).
  - 5) اضغط على الزرين ٧ ٨ ثم استخدم الزرين > < لضبط الدقائق (00 دقيقة إلى 59 دقيقة).
  - 6) اضغط على الزر ٧ ٨، واختر إضافة ما تراه مناسباً وفق متطلباتك الشخصية.

### Sleep timer (مؤقت وضع السكون)

- يتم إيقاف تشغيل الطاقة تلقائياً عند تحطى الوقت الذي يعينه المستخدم.
- 1) اضغط على الزر MENU ثم استخدم الأزرار ٧ ٨ > < لتحديد قائمة Time ثم اضغط على الزر OK للدخول.
  - 2) اضغط على الزر > ثم استخدم الزرين ٨ ٧ لتحديد القائمة Sleep timer.
  - 3) اضغط على الزرين ٧ ٨ ثم استخدم الزرين > < لتحديد الدقائق (إيقاف التشغيل لمدة 240 دقيقة).

### Auto off (إيقاف التشغيل التلقائي)

- إذا كانت وظيفة Auto off نشطة وما من إشارة إدخال، فيتبديل الجهاز إلى وضع إيقاف التشغيل تلقائياً بعد 10 دقائق.
- 1) اضغط على الزر MENU ثم استخدم الأزرار ٧ ٨ > < لتحديد قائمة Time، ثم اضغط على الزر OK للدخول.
  - 2) اضغط على الزر > ثم استخدم الزرين ٨ ٧ لتحديد قائمة Auto off.
  - 3) اضغط على الزر > ثم استخدم الزرين ٨ ٧ لتحديد On أو Off.

### Power On Delay (الطاقة عند التأخير)

عند توصيل شاشات عديدة وتشغيل الطاقة، يتم تشغيل الشاشات بشكل انفرادي لتجنب الحمل الزائد.

### ملاحظة



- في حال فصل الطاقة (انقطاع الاتصال أو انقطاع للتيار)، يجب إعادة ضبط الساعة.
- ما إن يتم تعيين وقت التشغيل ووقت إيقاف التشغيل تعمل هذه الوظائف يومياً في الوقت الذي تم تعيينه مسبقاً.
- لا تعمل وظيفة إيقاف التشغيل المجدولة بشكل صحيح إلا عند تعيين وقت الجهاز بشكل صحيح. عندما تكون أوقات التشغيل وإيقاف التشغيل المجدولة هي نفسها، يكون لوقت إيقاف التشغيل الأولوية إذا كان الجهاز قيد التشغيل والعكس صحيح إذا كان الجهاز متوقفاً عن التشغيل.
- عند تشغيل On Time (وقت التشغيل)، يتم تشغيل شاشة الإدخال كما تم إيقاف تشغيلها.

# قوائم المستخدم

## تحديد الخيارات



OPTION		Move	OK
	Language : English		
	Input Label		
	Key Lock : Off		
	Set ID : Off		
	ISM Method : Normal		
	DPM Select : On		
	Power Indicator : ON		
	Interface Select : RS232C		

### Language (اللغة)

لاختيار اللغة التي تعرض بها أسماء عناصر التحكم.

### Input Label (علامة الإدخال)

يحدد علامة لكل مصدر إدخال.

على سبيل المثال، عند الاتصال بالكمبيوتر في وضع RGB،

\* حدد "الكمبيوتر" في حقل الجهاز المتصل. وإلا، قد لا يتم عرض الشاشة بشكل صحيح.

### Key Lock (قفل المفاتيح)

استخدم الزرين ٨ ٧ لتحديد **On** (تشغيل) أو **Off** (إيقاف تشغيل). يمكن إعداد الشاشة ليتم استخدامها فقط من خلال جهاز التحكم عن بُعد. يمكن أن تمنع هذه الميزة مشاهدة البرامج غير المسموح بها.

لقفل ضبط شاشة خيارات العرض، اضبط علامة التثبيت **Key Lock** (قفل المفاتيح) إلى **'On'** (تشغيل).

لإلغاء قفل الضبط، قم بإجراء ما يلي:

اضغط على زر **MENU** بوحدة التحكم عن بُعد واضبط **Key Lock** (قفل المفاتيح) على الوضع **"Off"** (إيقاف التشغيل).

### Set ID (ضبط معرف الجهاز)

يمكنك تخصيص رقم **Set ID** (معرف جهاز) (تخصيص اسم) فريد لكل منتج عند توصيل عدة منتجات لعرضها على الشاشة. حدد الرقم (١ إلى ٩٩) باستخدام الزر < > واخرج. استخدم **معرف الجهاز** المخصص للتحكم بكل منتج على حدة باستخدام برنامج التحكم بالمنتج.

### ISM Method (أسلوب ISM)

قد يؤدي ترك صورة ثابتة على الشاشة لفترة طويلة إلى إلحاق الضرر بالشاشة واحترق الصورة. لاستخدام المنتج لفترة طويلة، استخدم شاشة توقف على جهاز الكمبيوتر الشخصي أو استخدم وظيفة حماية الصورة المتبقية على المنتج، وعندما لا يتم استخدام المنتج، قم بإيقاف تشغيل الطاقة. لا تشمل كفاءة هذا المنتج الاحتراق أو المشاكل ذات الصلة.

**Normal** (العادي) : المحافظة على العادي إذا كنت لا تجد أن احترق الصورة مشكلة.

**Orbiter** (منع الظلال) : يمكن أن يساعد في منع ظهور الصور الطيفية. ولكن من الأفضل عدم السماح باستمرار ظهور أي صورة ثابتة على الشاشة.

لتجنب استمرار ظهور الصورة على الشاشة، ستتحرك الشاشة كل دقيقتين.

**Inversion** (الانعكاس) : هذه الوظيفة تعكس لون اللوحة في الشاشة. يتم عكس لون اللوحة تلقائياً كل ٣٠ دقيقة.

**White Wash** (تنقية الأبيض) : تملأ تنقية الأبيض الشاشة بالأبيض الخالص. يساعد ذلك على إزالة الصور الدائمة المشتعلة في الشاشة. قد يستحيل إزالة صورة ثابتة بشكل زائد باستخدام الخيار **White wash** (تنقية الأبيض).

# قوائم المستخدم

## تحديد الخيارات



OPTION		Move	OK
	ISM Method	: Normal	
	<b>DPM Select</b>	<b>: On</b>	
	Power Indicator	: ON	
	Interface Select	: RS232C	
	Network Setup		
	Information		
	Factory Reset		

### DPM Select (تحديد خيارات العرض على الشاشة)

يمكن أن يختار المستخدم تشغيل / إيقاف تشغيل وضع توفير الطاقة.

### Power indicator (مؤشر الطاقة)

استخدم هذه الوظيفة لضبط مؤشر الطاقة بالجانب الأمامي للمنتج على On (تشغيل) أو Off (إيقاف التشغيل). في حالة الضبط على Off (إيقاف)، سينطفئ المؤشر. في حالة الضبط على On (تشغيل) في أي وقت، سيضيء المؤشر تلقائيًا.

### Inerface Select (تحديد الواجهة)

إعداد الاتصالات بالشبكة.

- **Network** : LAN - لتمكين الاتصال عبر Ethernet.

- **RS-232C** : لتمكين الاتصال عبر Serial (التسلسلي).

### قم بإعداد الشبكة

- **DHCP** : لتخصيص وضبط عنوان IP تلقائيًا.

- **Manual (اليدوي)** : لضبط عنوان IP، والعبارة، وقناع الشبكة الفرعية، و DNS الأولي، و DNS الثانوي.

تتكمّل عملية الضبط عند تحديد Execute (تنفيذ)، ويتم عرض "IP Setup Completed" ("اكتمل إعداد IP")

أسفل الشاشة. أثناء عرض "Wait for IP Setup" ("انتظر إعداد IP")، لا يمكنك استخدام المفاتيح المحلية وجهاز

التحكم عن بعد. يتم عرض "Wait for IP Setup" ("انتظر إعداد IP") مدة 40 ثانية.

\* إذا كان إعداد الشبكة مضبوطًا إلى RS232C، فسيتم تعطيل DHCP واليدوي.

### Information (المعلومات)

MAC وعنوان IP وعنوان F/W يمكنك إيجاد المعلومات حول الرقم التسلسلي وإصدار

### Factory Reset (إعادة الضبط الأصلي)

حدّد هذا الخيار للعودة إلى ضوابط الجهة المصنّعة الافتراضية.

# قوائم المستخدم

## يضبط خيارات التجانب.

### Tile Mode (وضع التجانب)

- يجب عرضه مع منتجات أخرى متعددة.
- يجب أن يكون في وظيفة يمكن توصيلها بـ RS-232C أو إخراج RGB.
- يستخدم لتكبير الشاشة كما يستخدم لعرض عدة منتجات على الشاشة.

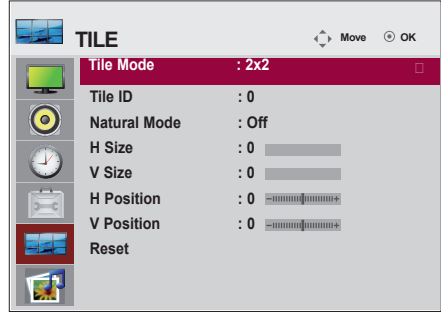

اختر وضع التجانب واختر محاذاة التجانب واضبط معرف المنتج الحالي لضبط الموقع.  
\* بعد الضغط على زر SET (ضبط) فقط يتم حفظ الضوابط المطبقة على الإعدادات.

- Tile mode (وضع التجانب): الصف x العمود (العمود = ١، ٢، ٣، ٤، الصف = ١، ٢، ٣، ٤، ٥)
- يتوفر الإعداد ٥ x ٥.
- تتوفر أيضاً تهيئة شاشة دمج إلى جانب تهيئة كل شاشة على حدة.



- Tile mode (وضع التجانب) (المنتج ١ إلى ٤): العمود (٢) x الصف (٢)

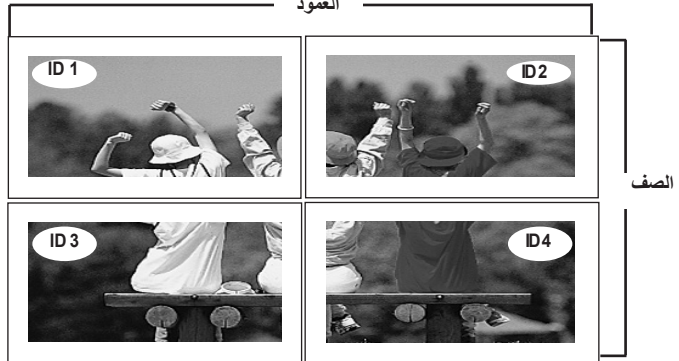

# قوائم المستخدم

## يضبط خيارات التجانب.

- Tile mode (وضع التجانب) (المنتج ١ إلى ٩) : العمود (٣) x الصف (٣) العמוד

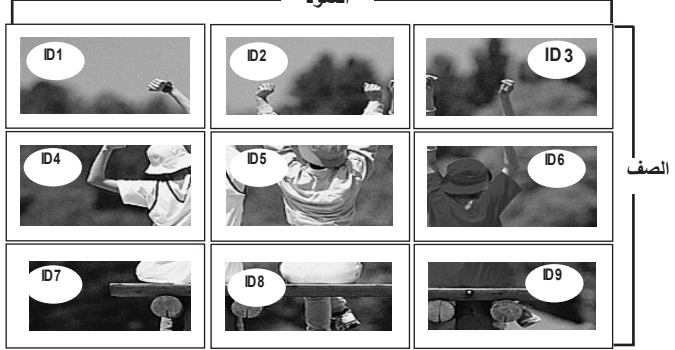

- Tile mode (وضع التجانب) (المنتج ١ إلى ٢) : العمود (٢) x الصف (١) العמוד

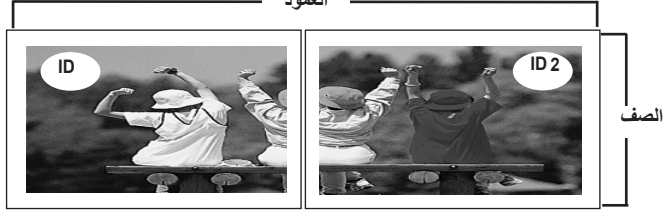

- Tile mode (وضع التجانب) (المنتج ١ إلى ١٦) : العمود (٤) x الصف (٤) العמוד

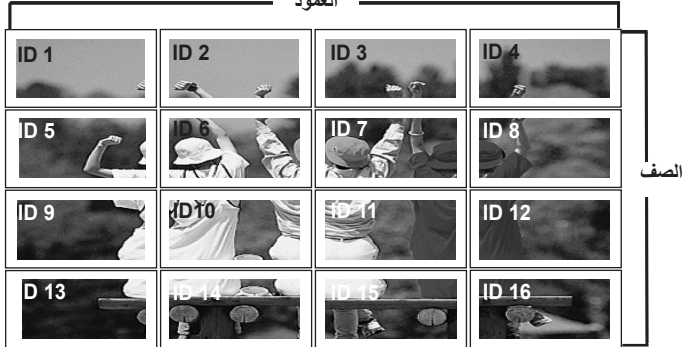

**Tile ID** (معرف التجانب): لتحديد موقع Tile (التجانب) من خلال ضبط ID (المعرف).  
**Natural** (الطبيعي): تتم إزالة الصورة عن طريق المسافة بين الشاشات ليتم عرضها طبيعياً.  
**H-Size** (الحجم الأفقي): لضبط الحجم الأفقي للشاشة مع وضع حجم إطار الشاشة في الحسبان.  
**V-Size** (الحجم العمودي): لضبط الحجم العمودي للشاشة مع وضع حجم إطار الشاشة في الحسبان.  
**H-Position** (الوضع الأفقي): تغيير وضع الشاشة أفقياً.  
**V-Position** (الوضع العمودي): تغيير وضع الشاشة عمودياً.  
**Reset** (إعادة الضبط): تستخدم هذه الوظيفة لبدء وضع التجانب وإلغائه.  
 يتم إلغاء جميع إعدادات التجانب عند تحديد استعادة التجانب وترجع الشاشة إلى حجم الشاشة الكامل.

# قوائم المستخدم

## يُضبط خيارات USB.



### عند توصيل جهاز USB

عند توصيل جهاز USB، ستظهر القائمة المنبثقة هذه تلقائيًا. لا يتم عرض "POP UP MENU" (القائمة المنبثقة) أثناء تنشيط شاشة خيارات العرض (OSD) بما في ذلك Menu (القائمة) أو EPG (دليل البرامج الإلكتروني) أو لائحة Schedule (الجدول). عند ظهور القائمة المنبثقة (Pop Up)، يمكنك تحديد Music List (لائحة ملفات الموسيقى) أو Photo List (لائحة الصور) أو Movie List (لائحة الأفلام) في قائمة MY MEDIA (وسائطي). لا يمكنك في جهاز USB إضافة حافظه جديدة أو حذف واحدة موجودة.

١. قم بتوصيل جهاز USB بمقبس USB الموجود على جهاز التلفزيون.

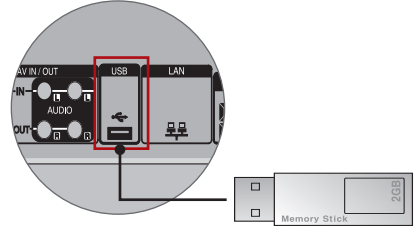

٢. حدد PHOTO LIST (لائحة الصور) أو MUSIC LIST (لائحة ملفات الموسيقى) أو MOVIE LIST (لائحة الأفلام).

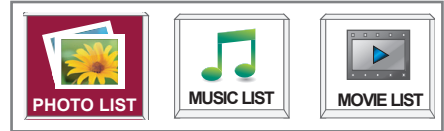

# قوائم المستخدم

## يضبط خيارات USB.



### احتياطات استخدام جهاز USB

- يمكن التعرف فقط على جهاز تخزين USB فقط.
- إذا تم توصيل جهاز تخزين USB عبر موزع جهاز USB، لن يتم التعرف على الجهاز.
- قد لا يتم التعرف على جهاز تخزين USB عند استخدام برنامج تعرف تلقائي.
- قد لا يتم التعرف على جهاز تخزين USB يستخدم برنامج التشغيل الخاص به.
- قد تعتمد سرعة التعرف على جهاز تخزين USB على كل جهاز.
- يرجى عدم إيقاف تشغيل التلفزيون أو فصل جهاز USB أثناء عمل جهاز تخزين USB. عند فصل أو إزالة هذا الجهاز فجأة، قد تتلف الملفات المخزنة أو يتضرر جهاز تخزين USB.
- يرجى عدم توصيل جهاز تخزين USB الذي تم تشغيله بطريقة مصنعة على الكمبيوتر. قد يتسبب الجهاز بعدم عمل المنتج بشكل صحيح أو تعذر تشغيله. لا تنس أبداً استخدام جهاز تخزين USB بملفات موسيقى أو ملفات صور عادية فقط.
- يرجى استخدام جهاز تخزين USB فقط تم تنسيقه كنظام ملف FAT16 و FAT32 و NTFS المتوفر مع نظام تشغيل Windows. في حال تم تنسيق جهاز تخزين كبرنامج أداة مساعدة مختلف لا يدعمه نظام تشغيل Windows، فقد لا يتم التعرف عليه. لا يمكن حذف البيانات من على جهاز تخزين USB في نظام ملف NTFS.
- يرجى توصيل الطاقة لجهاز تخزين USB يتطلب طاقة خارجية. إذا تعذر ذلك، فلن يتم التعرف على الجهاز.
- يرجى توصيل جهاز تخزين USB بكل متوفر من الجهة المصنعة لجهاز USB. إذا تم توصيله بكل من جهة تصنيع أخرى غير جهة تصنيع جهاز USB، أو بكل طويل جداً، فقد لا يتم التعرف على الجهاز.
- قد لا يتم دعم بعض أجهزة تخزين USB أو تشغيلها بشكل سلس.
- يمكن التعرف على 999 ملف ومجلد كحد أقصى.
- لا يمكن محاذاة البيانات في جهاز تخزين USB. يمكن التعرف على 128 حرفاً إنجليزيًا كاسم ملف.
- يرجى نسخ الملف المهم احتياطياً، إذ قد تُلغى بيانات جهاز USB. على المستخدم تحمل مسؤولية إدارة البيانات، وبالتالي لن تشمل كفالة جهة التصنيع المنتج الذي يتضمن بيانات متلفة.
- إذا تم توصيل جهاز USB في Standby Mode، سيتم تحميل القرص الثابت المحدد تلقائياً عند تشغيل التلفزيون.
- تبلغ السعة الموصى بها 1 تريليون بايت أو أقل لقرص جهاز USB الثابت الخارجي و 32 جيجابايت أو أقل لذاكرة USB.
- قد لا يعمل أي جهاز تتجاوز سعته الحد الموصى به بشكل صحيح.
- إذا لم يعمل قرص USB الثابت الخارجي مع وظيفة "Energy Saving"، فقم بإيقاف تشغيل القرص الثابت ثم أعد تشغيله ليعمل بشكل صحيح.
- قد لا يتم عرض أسماء بعض ملفات اللغات والترجمات بشكل صحيح. (الكورية، والصينية، واليابانية)
- يوصى بضبط اللغة إلى الصينية عند استخدام الترجمة الصينية أو أسماء ملفات.
- يوصى بضبط اللغة إلى اللغة المناسبة عند استخدام الترجمة الكورية أو اليابانية أو الصينية أو أسماء ملفات.

# قوائم المستخدم

## يضبط خيارات USB.



### Photo List (لائحة الصور)

يمكنك عرض ملفات الصور على جهاز تخزين USB. قد يختلف On Screen Display (العرض على الشاشة) عن جهاز التلفزيون لديك. تعتبر الصور مثلاً لتوفير المساعدة أثناء تشغيل التلفزيون.

ملف دعم الصور بتنسيق (\*.JPEG)

الخط الأساسي: ١٥٣٦٠ X ٨٦٤٠

التقدمي: ١٠٢٤ x ٧٦٨

• يمكنك تشغيل ملفات JPEG فقط.

• تعرض الملفات غير المدعومة بتنسيق bitmap

### مكونات الشاشة

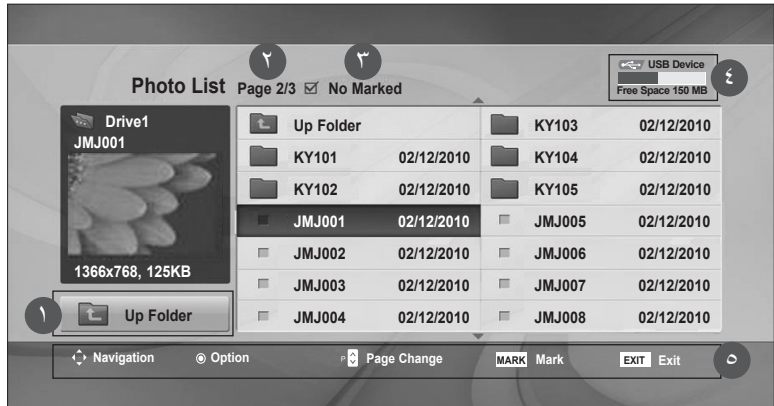

١ للانتقال إلى الحافظة لأعلى

٢ الصفحة الحالية / مجموع الصفحات

٣ إجمالي عدد الصور المميزة بعلامة

٤ القابلة للاستخدام USB ذاكرة جهاز

٥ الأزرار المناظرة بجهاز التحكم عن بعد

# قوائم المستخدم

## يضبط خيارات USB.



### Photo Selection (تحديد الصور) و PopUp Menu (القائمة المنبثقة)

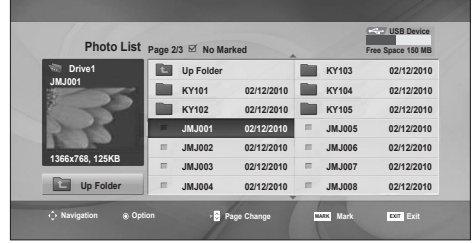

**View (عرض)** : لعرض العنصر الذي تم تحديده.  
**Mark All (تمييز الكل)** : لتمييز كل الصور على الشاشة.  
**Unmark All (إزالة تمييز الكل)** : لإزالة تحديد كل العناصر التي تم تمييزها.  
**Delete (حذف)** : لحذف عنصر الصورة المحدد.  
**Close (إغلاق)** : لإغلاق القائمة المنبثقة.

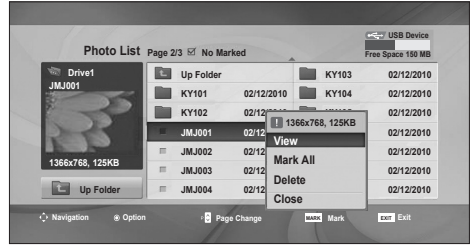

# قوائم المستخدم

## يَضْبُطُ خِيَارَاتِ USB.



### كيفية عرض الصور

تتوفر العمليات المفصلة على شاشة عرض الصور بحجمها الكامل.

قد تغير نسبة ارتفاع الصورة وعرضها حجم الصورة المعروضة على الشاشة بحجمها الكامل. اضغط على الزر **EXIT (الخروج)** للانتقال إلى شاشة القائمة السابقة.



#### ◀ Slideshow (عرض الشرائح)

عندما لا يتم تحديد أي صورة، تعرض كل الصورة في الحافظة الخالية خلال عرض الشرائح. إذا تم تحديد بعض الصور، تعرض هذه الصور في عرض الشرائح.

- اضبط الفاصل الزمني لعرض الشرائح في **Option (الخيارات)**.

#### ◀ BGM (موسيقى الخلفية)

للاستماع إلى الموسيقى أثناء عرض الصور بحجمها الكامل.

- اضبط Music Folder (حافظة ملفات الموسيقى) لـ **BGM (موسيقى الخلفية)** في Options (الخيارات) قبل استخدام هذه الوظيفة.

#### ◀ Rotate (التدوير)

لتدوير الصور. لتدوير الصور بمعدل ٩٠ أو ١٨٠ أو ٢٧٠ أو ٣٦٠ درجة في اتجاه عقارب الساعة.

#### ◀ Delete

لحذف الصور.

#### ◀ الخيار

ضبط قيم Slide Speed (سرعة الشرائح) و Music Folder (حافظة ملفات الموسيقى) لـ **BGM (موسيقى الخلفية)**.

- استخدم زر > و زر < لضبط القيم. اضغط على **OK (موافق)** لحفظ الضوابط.

- لا يمكنك تغيير Music Folder (حافظة ملفات الموسيقى) أثناء تشغيل **BGM (موسيقى الخلفية)**.

#### ◀ Hide (إخفاء)

لإخفاء القائمة الظاهرة على الشاشة بحجمها الكامل. لعرض القائمة مجدداً على الشاشة بحجمها الكامل، اضغط على الزر **OK (موافق)**.

# قوائم المستخدم

## يضبط خيارات USB.



### Music List (لائحة ملفات الموسيقى)

يمكنك تشغيل ملفات الموسيقى الموجودة على جهاز تخزين USB. قد تتضمن ملفات الموسيقى (\*.MP3) التي يتم شراؤها قيوداً تتعلق بحقوق النسخ. قد لا يدعم هذا النموذج إعادة تشغيل هذه الملفات. يمكن تشغيل ملف الموسيقى على جهاز USB لديك من خلال هذه الوحدة. قد يختلف On Screen Display (العرض على الشاشة) عن جهاز التلفزيون لديك. تعتبر الصور مثلاً لتوفير المساعدة أثناء تشغيل التلفزيون.

ملف دعم الصور بتنسيق (\*.MP3)  
معدل البت ٣٢ إلى ٣٢٠ كيلوبت لكل ثانية  
• معدل تحليل MPEG1 الطبقة 3 : ٣٢ كيلو هرتز، ٤٤,١ كيلو هرتز، ٤٨ كيلو هرتز.

### مكونات الشاشة

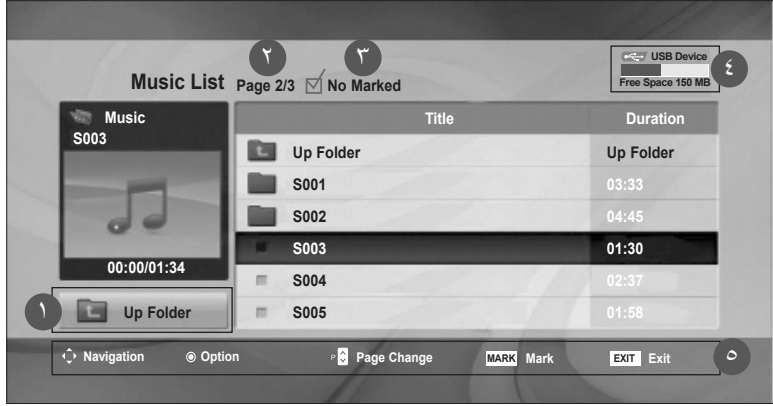

١ للانتقال إلى الحافظة لأعلى

٢ الصفحة الحالية / مجموع الصفحات

٣ إجمالي عدد عناوين الموسيقى التي تم تمييزها بعلامة

٤ القابلة للاستخدام USB ذاكرة جهاز

٥ الأزرار المناظرة بجهاز التحكم عن بعد

# قوائم المستخدم

## يضبط خيارات USB.

### تحديد ملفات الموسيقى والقائمة المنبثقة

كما هو موضح، يتم تضمين ما يصل إلى 6 عناوين للموسيقى لكل صفحة.

#### **Play (تشغيل) (أثناء الإيقاف):** لتشغيل عناوين ملفات الموسيقى المحددة.

عند بلوغ نهاية ملف الموسيقى المشغل، يتم تشغيل العنوان المحدد التالي. في حالة عدم وجود عناوين ملفات موسيقى محددة للتشغيل، سيتم تشغيل عنوان ملف الموسيقى التالي في الحافظة الحالية. إذا انتقلت إلى حافظة أخرى وضغطت على الزر OK (موافق)، فتتوقف الموسيقى الحالية قيد التشغيل.

**Play Marked (تشغيل المميّزة بعلامة):** لتشغيل عناوين ملفات الموسيقى المحددة. عند بلوغ نهاية ملف الموسيقى المشغل، يتم تشغيل العنوان المحدد التالي تلقائياً.

#### **Stop Play (إيقاف التشغيل) (أثناء التشغيل):** لإيقاف تشغيل عناوين الموسيقى.

**Play with Photo (تشغيل مع الصور):** لبدء تشغيل عناوين ملفات الموسيقى المحددة ثم الانتقال إلى Photo List (لائحة الصور).

**Mark All (تمييز الكل):** لتمييز جميع عناوين ملفات الموسيقى في الحافظة.

**Unmark All (إلغاء تمييز الكل):** لإلغاء تمييز كل عناوين ملفات الموسيقى المميّزة.

**Delete:** حذف عناوين الموسيقى المحددة.

**Close (إغلاق):** لإغلاق القائمة المنبثقة.

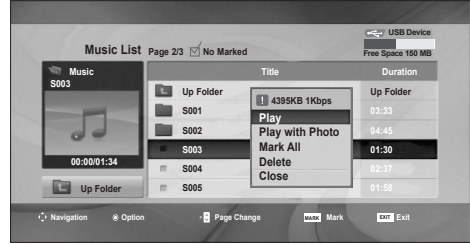
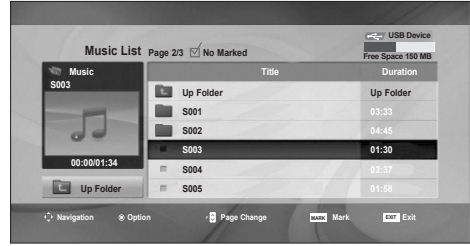

# قوائم المستخدم

## يضبط خيارات USB.



إذا لم تضغط على أي زر لفترة أثناء التشغيل، سيظهر مربع معلومات التشغيل (كما هو موضح أدناه) على شكل شاشة توقف.

ما المقصود بـ 'شاشة التوقف'؟

تعمل شاشة التوقف على منع تلف وحدات البكسل بالشاشة وذلك بسبب استمرار عرض صورة ثابتة على الشاشة لمدة طويلة.

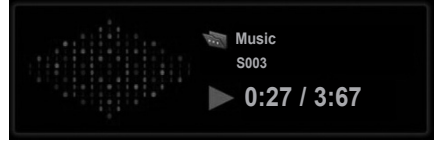

- لا يتم تشغيل ملف الموسيقى التالف أو المعيب ولكن يتم عرض 00:00 في وقت التشغيل.
- لا يتم بدء تشغيل ملف الموسيقى الذي تم تنزيله من خدمة مدفوعة والذي يكون محميًا بموجب حقوق النشر ولكن يتم عرض معلومات عدم الملاءمة في وقت التشغيل.
- في حالة الضغط على OK (موافق)، يتم إيقاف أزرار ■ وشاشة التوقف.
- تتوفر الأزرار PLAY (تشغيل) (▶) و Pause (إيقاف مؤقت) (II) و ◀▶▶ و ◀◀◀ بـجهاز التحكم عن بعد في هذا الوضع.
- يمكنك استخدام الزر ▶▶ حدّد ملف الموسيقى التالي والزر ◀◀ حدّد ملف الموسيقى السابق.

ملاحظة



# قوائم المستخدم

## يضبط خيارات USB.



### Movie List (لائحة الأفلام)

يمكنك تشغيل ملفات الأفلام الموجودة على جهاز تخزين USB. يتم تنشيط لائحة الأفلام عند اكتشاف وحدة USB. وتستخدم عند تشغيل ملفات الأفلام على التلفزيون. وتقوم بعرض الأفلام في حافظه USB كما تدعم الخيار Play (تشغيل). تسمح بتشغيل جميع الأفلام في الحافظة والملفات التي يريدها المستخدم. وهي عبارة عن لائحة أفلام تقوم بعرض معلومات الحافظة وملف الفيلم. قد يختلف On Screen Display (العرض على الشاشة) عن جهاز التلفزيون لديك. تعتبر الصور مثلاً لتوفير المساعدة أثناء تشغيل التلفزيون.

- ملف دعم الأفلام (\*.\*.DivX.avi)
- تنسيق الفيديو: 1. MPEG، 2. MPEG، 3. MPEG (لا يدعم Microsoft MPEG-4، 7، 8، 9، 10، 11، 12، 13، 14، 15، 16، 17، 18، 19، 20، 21، 22، 23، 24، 25، 26، 27، 28، 29، 30، 31، 32، 33، 34، 35، 36، 37، 38، 39، 40، 41، 42، 43، 44، 45، 46، 47، 48، 49، 50، 51، 52، 53، 54، 55، 56، 57، 58، 59، 60، 61، 62، 63، 64، 65، 66، 67، 68، 69، 70، 71، 72، 73، 74، 75، 76، 77، 78، 79، 80، 81، 82، 83، 84، 85، 86، 87، 88، 89، 90، 91، 92، 93، 94، 95، 96، 97، 98، 99، 100). تنسيق الصوت: PCM، Dolby Digital، MPEG، Mp3
- التردد النموذجي: في نطاق 32 كـ 48 كيلوهرتز  
معدل البت: 32 كـ 320 كيلوبت لكل ثانية
- تنسيق الترجمة: \*.MicroDVD، \*.SubViewer، \*.srt، \*.sub، \*.smi، \*.txt، \*.ssa (نظام ترجمة أقراص DVD)
  - قد لا يتم تشغيل DivX تبعاً للأنواع الخاصة به أو طرق التسجيل.
  - في حالة عدم وجود صفحات بينية في هيكل الفيديو والصوت لخاص بالملف المسجل، فسيتم إخراج إما الفيديو أو الصوت. لا يمكن الوصول إلى أقصى عدد إطارات في الثانية (FPS) إلا عند مستوى SD. يصل معدل الإطارات في الثانية إلى 25 إطارًا/ث (عند دقة 576\*720) أو 30 إطارًا/ث (عند دقة 480\*720) تبعًا للدقة.
  - أقصى معدل نقل بيانات لملفات DivX يمكن تشغيله هو 4 ميجابايت/ثانية.
  - قد لا يتم تشغيل الملفات التي يبلغ معدل الإطارات في الثانية لها أكثر من 25 إطارًا/ث أو 30 إطارًا/ث أو أعلى بشكل صحيح.
  - يجب وضع ملف فيلم DivX وملف الترجمة الخاص به في الحافظة نفسها.
  - يجب أن يتطابق اسم ملف الفيديو وملف الترجمة الخاص به لكي يتم تشغيله.
  - قد لا يتم تشغيل الفيديو عبر اتصال USB الذي لا يعتمد السرعة العالية بشكل سليم.
  - كما يتم دعم وحدات تخزين USB الأقل من USB 2.0. ولكنها قد لا تعمل بشكل سليم في لائحة الأفلام.
  - قد لا يتم تشغيل الملفات المرزمة باستخدام تقنية GMC وهي اختصار لتعويض الصور المتحركة (الشامل).

اسم الإمتداد	جهاز فك تشفير الفيديو	برنامج فك تشفير الفيديو	أقصى استجابة
mpg, mpeg, vob, dat	MPEG1, MPEG2	AC3, MPEG, MP3, PCM	720x576@25p 720x480@30p
Avi, DivX, m4v	,MPEG4-SP, MPEG4-ASP, DivX 3.xx, DivX 4.xx DivX 5.xx DivX 6.xx(Playback), Xvid	AC3, MPEG, MP3, PCM	

# قوائم المستخدم

## يضبط خيارات USB.



مكونات الشاشة



- ١ للانتقال إلى الحافظة لأعلى
- ٢ الصفحة الحالية / مجموع الصفحات
- ٣ إجمالي عدد عناوين الأفلام المميزة
- ٤ القابلة للاستخدام USB ذاكرة جهاز
- ٥ الأزرار المناظرة بجهاز التحكم عن بعد

• استخدم مفتاحا اليمين/اليسار (< / >) للانتقال إلى إطار محدد للأمام أو الخلف أثناء تشغيل أحد الأفلام. (قد لا يعمل مفتاحا اليمين/اليسار (< / >) بشكل صحيح مع بعض الملفات أثناء تشغيل أحد الأفلام.)





# قوائم المستخدم

## يضبط خيارات USB.



عند تحديد Movie Option (خيار الأفلام)



Picture Size	◀ Full Screen ▶
Subtitle Language	1/6
Audio Language	1/6
Subtitle File	Off
• Language	Latin 1
• Sync	+0.5
• Position	15
OK	

- Picture Size:** للضبط إلى [Full Screen] أو [Original Size].
- Subtitle Language:** لتحديد اللغة التي تريدها للملف ذي مسارات ترجمة متعددة. لا يتوفر هذا الخيار إذا كان للملف مسار ترجمة واحد فقط.
- Audio Language:** لتحديد اللغة التي تريدها للملف ذي مسارات صوت متعددة. لا يتوفر هذا الخيار إذا كان للملف مسار صوت واحد فقط.
- Subtitle File:** للضبط على التشغيل أو إيقاف التشغيل.
- Language:** للضبط إلى أحد الخيارات التالية Latin1 و Latin2 و Latin4 و Latin5 و Cyrillic و Greek و Hebrew و Japanese و Korean.
- Sync:** لضبط تأخير الترجمة من 0 إلى +5.0 وزيادات قدرها 0.5 ثانية.
- Position:** لنقل موضع الترجمة من 0 إلى 16.
- \* يمكنك تشغيل الفيديو للخلف أو الأمام من خلال النقر فوق مفتاح > أو <.

# قوائم المستخدم

## يَضْبُطُ خِيَارَاتِ USB.



### DivX Registration Code (رمز تسجيل DivX)

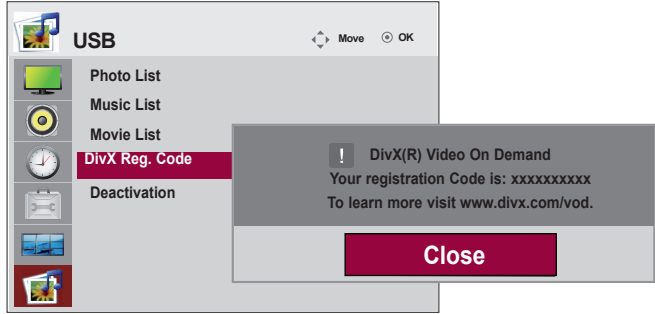

قم بتأكيد رقم رمز تسجيل DivX الخاص بالتلفزيون. باستخدام رقم التسجيل، يمكن تأجير الأفلام أو شراؤها على الموقع [www.divx.com/vod](http://www.divx.com/vod).  
لا يسمح بتشغيل ملفات DivX المستأجرة أو التي تم شراؤها باستخدام رمز تسجيل DivX من تلفزيون آخر. (يمكن فقط تشغيل ملفات DivX المتوافقة مع رمز التسجيل الخاص بالتلفزيون الذي تم شراؤه.)

حول فيديو DivX : إن DivX® عبارة عن تنسيق فيديو رقمي أنشأته شركة DivX, Inc. وهذا الجهاز يعد جهاز DivX Certified الذي يسمح بتشغيل فيديو DivX. تفضل بزيارة الموقع [www.divx.com](http://www.divx.com) لمزيد من المعلومات والحصول على أدوات البرامج اللازمة لتحويل ملفاتك إلى صيغة فيديو DivX.



حول DivX VIDEO-ON-DEMAND: يجب تسجيل جهاز DivX Certified® هذا لتتمكن من تشغيل محتوى DivX Video-on-Demand (المعروف اختصارًا بـ VOD). لإنشاء رمز تسجيل، حدد موقع قسم DivX VOD في قائمة إعداد الجهاز. انتقل إلى [vod.DivX.com](http://vod.DivX.com) واستخدم هذا الرمز لاستكمال عملية التسجيل ومعرفة المزيد حول DivX VOD.

"DivX Certified" لتشغيل فيديو DivX، بما في ذلك المحتوى المميز"

"Pat. ٧,٢٩٥,٦٧٣ ; ٧,٤٦٠,٦٦٨ ; ٧,٥١٥,٧١٠ ; ٧,٥١٩,٢٧٤"

#### Supported movie file •

- الاستثناءة : أقل من ٢٥ إطارًا/الثانية (٧٦٠x٥٧٦ بكسل عرض×طول).
- معدل الإطار : أقل من ٣٠ إطارًا/الثانية (٨٠x٧٢٠)
- برنامج فك تشفير الفيديو : MPEG1 ، MPEG2 ، MPEG4 ، (لا يدعم Microsoft MPEG4-V2 ، V3)
- DivX3.xx ، DivX4.xx ، DivX5.xx ، DivX (DRM)VOD ، XviD ، DivX 6.xx (Playback).
- قد لا تعمل بعض الأزرار عند التحميل.



# قوائم المستخدم

## يضبط خيارات USB.



### Deactivation (إلغاء التنشيط)

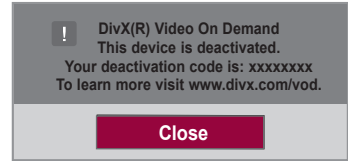
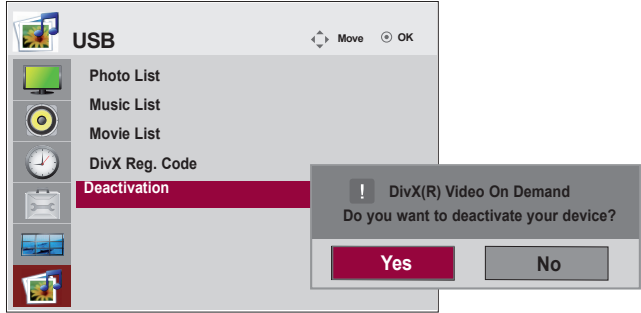

يُمكن الغرض من إلغاء التنشيط في السماح بإلغاء تنشيط الأجهزة للمستخدمين ممن قاموا بتنشيط جميع الأجهزة المتاحة من خلال web\_server ومحظور عليهم تنشيط مزيد من الأجهزة. سمحت خدمة DivX VOD للمستهلك بتنشيط ما يصل إلى 6 أجهزة من خلال حساب واحد؛ ولكن لاستبدال أو إلغاء تنشيط أي من هذه الأجهزة، كان يجب على المستهلك الاتصال بقسم دعم DivX وطلب الحذف. والآن مع هذه الميزة المضافة، سيتمكن المستهلكون من إلغاء تنشيط الأجهزة بأنفسهم ومن ثم إدارة أجهزة DivX VOD لديهم على نحو أفضل.

# استكشاف الأخطاء وإصلاحها

## لا يتم عرض أية صورة على الشاشة

- هل تم توصيل سلك الطاقة الخاص بالمنتج؟
- هل مصباح مؤشر الطاقة مضيء؟
- **<M4225C>**
  - الشاشة قيد التشغيل ومؤشر الطاقة يضيء باللون الأخضر، ولكن تظهر الشاشة داكنة للغاية.
- **<M3704C>**
  - الشاشة قيد التشغيل ومؤشر الطاقة يضيء باللون الأخضر، ولكن تظهر الشاشة داكنة للغاية.
- هل مؤشر الطاقة يضيء باللون الأصفر؟
- هل تظهر الرسالة 'Out of range' (خارج النطاق) على الشاشة؟
- هل تظهر الرسالة 'Check signal cable' (افحص كبل الإشارة)؟
- تحقق من توصيل سلك الطاقة بمأخذ الطاقة على نحو سليم.
- تحقق من تشغيل مفتاح الطاق
- قد يحتاج للخدمة.
- اضبط مستوى السطوع والتباين مرة أخرى.
- قد تحتاج الإضاءة الخلفية للإصلاح.
- إذا كان المنتج في وضع توفير الطاقة، فحرك الماوس أو اضغط على أي مفتاح.
- قم بإيقاف تشغيل الجهازين ثم باعادة تشغيلهما.
- تكون الإشارة الواردة من الكمبيوتر (بطاقة الفيديو) خارج نطاق التردد العمودي أو الأفقي للمنتج. اضبط التردد بالرجوع إلى قسم المواصفات في هذا الدليل.
- \* أقصى معدل استبانة
- RGB : 1920 x 1080 بمعدل 60 هرتز
- HDMI/DVI : 1920 x 1080 بمعدل 60 هرتز
- يكون كبل الإشارة بين الكمبيوتر والمنتج غير موصل. افحص كبل الإشارة.
- اضغط على قائمة 'INPUT' (الإدخال) بجهاز التحكم عن بُعد لفحص إشارة الإدخال.

## تظهر الرسالة 'منتج غير معروف' عندما يكون المنتج موصولاً.

- هل قمت بتثبيت برنامج التشغيل؟
- قم بتثبيت برنامج تشغيل المنتج المزود مع المنتج، أو قم بتنزيله من موقع الويب. (<http://www.lg.com>)
- تحقق مما إذا كانت وظيفة "توصيل وتشغيل" معتمدة من خلال الرجوع إلى دليل مستخدم بطاقة الفيديو.

## تظهر الرسالة 'Key Lock On' (قفل المفاتيح قيد التشغيل).

- تظهر الرسالة 'Key Lock On' (قفل المفاتيح قيد التشغيل) عند الضغط على زر Menu (القائمة).
- تمنع وظيفة تأمين التحكم تغيير ضبط شاشة خيارات العرض (OSD) عن غير قصد بسبب الاستخدام غير المبالي. لإلغاء تأمين التحكم، اضغط زر القائمة بالتزامن مع زر ▶ لثوانٍ عديدة. (لا يمكنك ضبط هذه الوظيفة باستخدام أزرار جهاز التحكم عن بُعد. يمكنك ضبط هذه الوظيفة فقط في المنتج.)

# استكشاف الأخطاء وإصلاحها

## الصورة المعروضة على الشاشة تبدو غير طبيعية.

- إشارة تناظرية من نوع D-Sub - اضغط على الزر "AUTO" (تلقائي) على جهاز التحكم عن بُعد لتحديد أفضل حالة للشاشة تلائم الوضع الحالي تلقائيًا. إذا لم تكن نتيجة الضبط مرضية، فاستخدم قائمة خيارات عرض Position (الموضع).
- تحقق من دعم المنتج لاستبانة وتردد بطاقة الفيديو. إذا كان التردد خارج النطاق، فاضبطه على معدل الاستبانة الموصى به في القائمة Control Panel "لوحة التحكم" "Display" (العرض) - Setting (ضبط).

• هل وضع الشاشة غير صحيح؟

- إشارة تناظرية من نوع D-Sub - اضغط على الزر "AUTO" (تلقائي) على جهاز التحكم عن بُعد لتحديد أفضل حالة للشاشة تلائم الوضع الحالي تلقائيًا. إذا لم تكن نتيجة الضبط مرضية، فاستخدم قائمة خيارات عرض Clock (الساعة).

• هل تظهر خطوط رفيعة على خلفية الشاشة؟

- إشارة تناظرية من نوع D-Sub - اضغط على الزر "AUTO" (تلقائي) على جهاز التحكم عن بُعد لتحديد أفضل حالة للشاشة تلائم الوضع الحالي تلقائيًا. إذا لم تكن نتيجة الضبط مرضية، فاستخدم قائمة خيارات عرض Phase (الحالة).

• يظهر تشويش أفقي أو تبدو الشخصيات باهتة.

- لم يتم توصيل إشارة الإدخال الملائمة بمنفذ الإشارة. قم بتوصيل كبل الإشارة الملائم لإشارة إدخال المصدر.

• تظهر الشاشة بشكل غير طبيعي.

## يظهر طيف للصورة على المنتج.

- في حالة عرض صورة ثابتة لفترة طويلة، قد تتلف وحدات البكسل سريعًا. استخدم وظيفة شاشة التوقف.

• يظهر طيف للصورة عند إيقاف تشغيل المنتج.

- **تردد العمودي** : ليتمكن المستخدم من مشاهدة عرض المنتج، ينبغي أن تتغير صورة الشاشة عشرات المرات كل ثانية واحدة مثل المصباح الفلورسنت. والتردد العمودي أو معدل التحديث هو عدد مرات عرض الصورة في الثانية الواحدة. ووحدة القياس هي الهرتز.
- **التردد الأفقي** : الفاصل الزمني الأفقي هو الوقت المستغرق لعرض خط عمودي واحد. عند قسمة 1 على الفاصل الزمني الأفقي، يمكن حساب عدد الخطوط الأفقية التي يتم عرضها كل ثانية كالتردد الأفقي. ووحدة القياس هي الكيلوهرتز.

ملاحظة



# استكشاف الأخطاء وإصلاحها

## وظيفة الصوت لا تعمل.

- ألا يصدر صوت؟
- تحقق من توصيل كبل الصوت بشكل سليم.
- اضبط مستوى الصوت.
- تحقق من ضبط الصوت بشكل سليم.
- حدد صوت المعادلة الملائم.
- الصوت غير واضح بالمرة.
- الصوت منخفض للغاية.
- اضبط مستوى الصوت.

## ألوان الشاشة غير طبيعية.

- استبانة ألوان الشاشة رديئة (١٦ لونا).
- اضبط عدد الألوان على أكثر من ٢٤ بت (ألوان حقيقية)
- اختر القائمة – Display (العرض) – Settings (ضبط) Color Table (جدول الألوان) في Windows.
- تحقق من حالة اتصال كبل الإشارة. أو قم بإعادة إدخال بطاقة فيديو للكمبيوتر.
- تظهر وحدات بكسل متعددة (باللون الأحمر أو الأخضر أو الأبيض أو الأسود) على الشاشة، والتي قد تكون إحدى السمات الفريدة لشاشات LCD. ولا يعتبر ذلك عيبًا بشاشة LCD.
- عدم ثبات لون الشاشة أو ظهور لون واحد فقط.
- هل تظهر بقع سوداء على الشاشة؟

## لا يتم تشغيل الشاشة بشكل طبيعي.

- تتوقف الشاشة عن التشغيل فجأة.
- هل تم ضبط مؤقت وضع السكون؟
- افحص ضوابط التحكم بالطاقة.
- تم فصل الطاقة.
- "CAUTION! FAN STOP!" (تنبيه! المروحة متوقفة!) في حالة توقف الشاشة عن التشغيل بعد ظهور هذه الرسالة، فهذا يعني أن هناك عطلًا بالمروحة.
- في هذه الحالة، اتصل بمركز الخدمة المحلي.

# المواصفات

< M4225C >

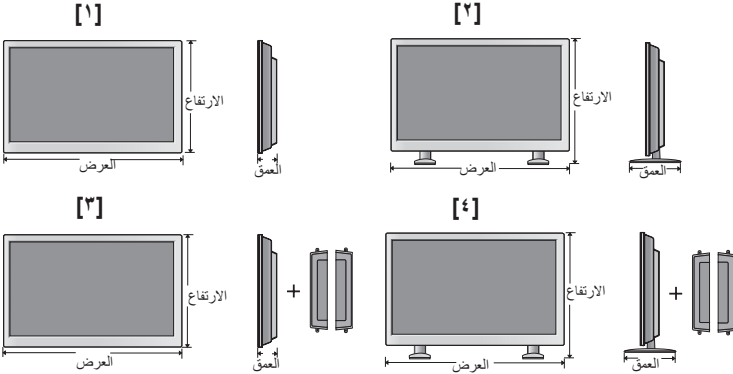
<p>١٠٦,٧٣ سم (٤٢,٠٢ بوصة) TFT (شرائح الترازستور الرقمي) لوحة LCD (كريستال سائل) الحجم القطر المرئي: ١٠٦,٧٣ سم ٤٨٤٥ مم X ٠,٤٨٤٥ X ٠,٤٨٤٥ مم RGB</p>	<p>شاشة LCD</p>
<p>تيار متردد يبلغ ١٠٠-٢٤٠ فولت~ ٥٠ / ٦٠ هرتز وقدره ٢,٣ أمبير وضع التشغيل: ٢٠٠ واط بشكل نموذجي وضع السكون: <math>1 \geq</math> واط (RGB) / ٢ واط (HDMI/DVI) (إذا كان LAN OFF (إيقاف تشغيل LAN محددًا)) وضع إيقاف التشغيل: <math>0.5 \geq</math> واط</p>	<p>Power (الطاقة) الغولتية المقدرّة استهلاك الطاقة</p>
	<p>الأبعاد والوزن</p>
<p><b>Width x Height x Depth</b></p> <p>[١] ٩٦,٧ سم (٣٨,٠٧ بوصة) X ٥٥,٩٨ سم (٢٢,٠٣ بوصة) X ١٢,٣٧ سم (٤,٨٧ بوصة)          [٢] ٩٦,٧ سم (٣٨,٠٧ بوصة) X ٦٣,٥ سم (٢٤,٩٩ بوصة) X ٢٥,٨٦ سم (١٠,١٨ بوصة)          [٣] ٩٢,٨ سم (٣٨,٠٧ بوصة) X ٥٥,٩٨ سم (٢٢,٠٣ بوصة) X ١٢,٣٧ سم (٤,٨٧ بوصة)          [٤] ٩٦,٧ سم (٣٨,٠٧ بوصة) X ٦٣,٥ سم (٢٤,٩٩ بوصة) X ٢٥,٨٦ سم (١٠,١٨ بوصة)</p>	
<p><b>Net</b></p> <p>[١] ١٨,٦٤ كجم (٤١,١٠ رطل)          [٢] ١٩,٩٢ كجم (٤٣,٩٢ رطل)          [٣] ١٩,٣٨ كجم (٤٢,٧٣ رطل)          [٤] ٢٠,٦٦ كجم (٤٥,٥٥ رطل)</p>	

لمعلومات الواردة بهذا المستند عرضة للتغيير دون سابق إخطار.

ملاحظة



# المواصفات

< M3704C >

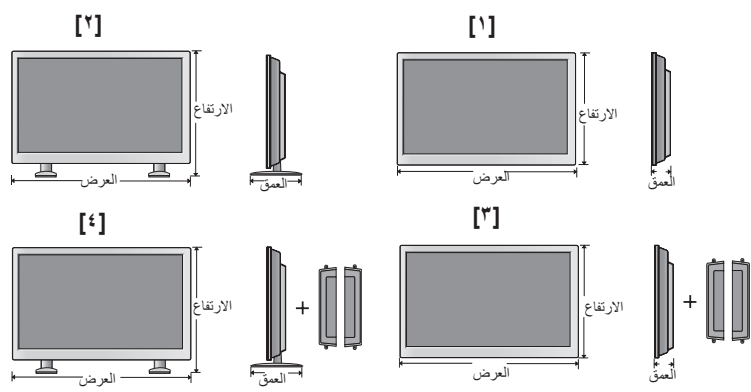
<p>٩٤,٠ سم (٣٧ بوصة) TFT (شرايح الترازستور الرقمي) لوحة LCD (كريستال سائل) الحجم القطر المرئي: ٩٤,٠ سم ٠,٤٨٤٥ مم X ٠,٤٨٤٥ مم X ٠,٤٨٤٥ مم RGB</p>	<p>شاشة LCD</p>
<p>تيار متردد يبلغ ١٠٠-٢٤٠ فولت~ ٥٠ / ٦٠ هرتز وقدره ١,٩ أمبير وضع التشغيل: ١٥٠ واط بشكل نموذجي وضع السكون: <math>1 \geq</math> واط (RGB) / <math>2</math> واط (HDMI/DVI) (إذا كان LAN OFF (إيقاف تشغيل LAN محددًا)) وضع إيقاف التشغيل: <math>0.5 \geq</math> واط</p>	<p>Power (الطاقة) الفولتية المقدرة استهلاك الطاقة</p>
	<p>الأبعاد والوزن</p>
<p><b>Width x Height x Depth</b></p> <p>[١] ٩٢,٨١ سم (٣٦,٥٤ بوصة) X ٥٧,١٢ سم (٢٢,٤٩ بوصة) X ١١,٢٥ سم (٤,٤٣ بوصة)  [٢] ٩٢,٨١ سم (٣٦,٥٤ بوصة) X ٦٠,٨١ سم (٢٣,٩٤ بوصة) X ٣٠,١٩ سم (١١,٨٨ بوصة)  [٣] ٩٢,٨١ سم (٣٦,٥٤ بوصة) X ٥٧,١٢ سم (٢٢,٤٩ بوصة) X ١١,٢٥ سم (٤,٤٣ بوصة)  [٤] ٩٢,٨١ سم (٣٦,٥٤ بوصة) X ٦٠,٨١ سم (٢٣,٩٤ بوصة) X ٣٠,١٩ سم (١١,٨٨ بوصة)</p>	
<p><b>Net</b></p> <p>[١] ١٧,٨٦ كجم (٣٩,٣٧ رطل)  [٢] ١٨,٦٦ كجم (٤١,١٣ رطل)  [٣] ١٧,٨٦ كجم (٣٩,٣٧ رطل)  [٤] ١٩,٤٤ كجم (٤٢,٨٥ رطل)</p>	

• المعلومات الواردة بهذا المستند عرضة للتغيير دون سابق إخطار.

ملاحظة



# المواصفات

إشارة الفيديو	أقصى الاستجابة RGB : ١٩٢٠ x ١٠٨٠ بمعدل ٦٠ هرتز HDMI/DVI : ١٩٢٠ x ١٠٨٠ بمعدل ٦٠ هرتز - قد تكون غير معتمدة وفقاً لنوع نظام التشغيل أو بطاقة الفيديو.
معدل الاستجابة الموصى به	RGB : ١٩٢٠ x ١٠٨٠ بمعدل ٦٠ هرتز HDMI/DVI : ١٩٢٠ x ١٠٨٠ بمعدل ٦٠ هرتز - قد تكون غير معتمدة وفقاً لنوع نظام التشغيل أو بطاقة الفيديو.
التردد الأفقي	RGB : من ٣٠ كيلوهرتز إلى ٨٣ كيلوهرتز HDMI/DVI : من ٣٠ كيلوهرتز إلى ٨٣ كيلوهرتز
التردد العمودي	RGB : من ٥٦ هرتز إلى ٧٥ هرتز HDMI/DVI : من ٥٦ هرتز إلى ٦٠ هرتز
نوع المزامنة	مركبة/منفصلة/رقمية
موصل الدخل	من نوع D-Sub مزود بـ ١٥ سنناً، HDMI/DVI (رقمي) فيديو مركب، Component (المكون)، LAN، USB، RS-٢٣٢C،
ظروف بيئة التشغيل	الشروط التشغيلية شروط التخزين درجة الحرارة : ٠ إلى ٤٠ درجة مئوية، الرطوبة : ١٠ ٪ إلى ٨٠ ٪ درجة الحرارة : -٢٠ إلى ٦٠ درجة مئوية، الرطوبة : ٥ ٪ إلى ٩٥ ٪

مطبقة فقط على النماذج التي تدعم مكبرات الصوت

إخراج صوت RMS	١٠ واط + ١٠ واط (R + L)
حساسية الإدخال	٠,٧Vrms
معاوقة مكبر الصوت	٨ أوم

Audio (الصوت)

ملاحظة

لمعلومات الواردة بهذا المستند عرضة للتغيير دون سابق إخطار.



# المواصفات

## وضع الكمبيوتر - وضع الضبط المسبق

التردد العمودي (هرتز)	التردد الأفقي (كيلو هرتز)	وضع الضبط المسبق	التردد العمودي (هرتز)	التردد الأفقي (كيلو هرتز)	وضع الضبط المسبق
٦٠	٤٧,٧	٧٦٨ X ١٢٨٠	٧٠,٨	٣١,٤٦٩	٣٥٠ X ٦٤٠
٥٩,٧٩٩	٤٧,٧٢	٧٦٨ X ١٣٦٠	٧٠,٨	٣١,٤٦٨	٤٠٠ X ٧٢٠
٦٠	٤٧,٧	٧٦٨ X ١٣٦٦	٥٩,٩٤	٣١,٤٦٩	٤٨٠ X ٦٤٠
٦٠,٠٢	٦٣,٩٨١	١٠٢٤ X ١٢٨٠	٧٥	٣٧,٥	٤٨٠ X ٦٤٠
٧٥,٠٢	٧٩,٩٨	١٠٢٤ X ١٢٨٠	٦٠,٣١٧	٣٧,٨٧٩	٦٠٠ X ٨٠٠
٥٩,٩٥٤	٦٥,٢٩٠	١٠٥٠ X ١٦٨٠	٧٥	٤٦,٨٧٥	٦٠٠ X ٨٠٠
٦٠	٦٧,٥	١٠٨٠ X ١٩٢٠	٧٤,٥٥	٤٩,٧٢٥	٦٢٤ X ٨٣٢
			٦٠	٤٨,٣٦٣	٧٦٨ X ١٠٢٤
			٧٥,٠٢٩	٦٠,١٢٣	٧٦٨ X ١٠٢٤
			٥٩,٨٥٥	٤٤,٧٧٢	٧٢٠ X ١٢٨٠

١ إلى ١٧: وضع RGB  
\*: وضع HDMI/DVI

## وضع DTV (الشبكة المؤقتة)

HDMI/DVI(DTV)	المكون	
x	o	٤٨٠i
x	o	٥٧٦i
o	o	٤٨٠p
o	o	٥٧٦p
o	o	٧٢٠p
o	o	١٠٨٠i
o	o	١٠٨٠p

## Power indicator (مؤشر الطاقة)

### < M3704C >

المنتج	الصورة (Picture)
أخضر	وضع التشغيل
أصفر	وضع السكون
-	وضع إيقاف التشغيل

### < M4225C >

المنتج	الصورة (Picture)
قرزأ	وضع التشغيل
أصفر	وضع السكون
-	وضع إيقاف التشغيل

يتوفر تحديد التلفزيون الرقمي/الكمبيوتر على إدخلات HDMI/DVI لدرجات استبانة شاشة الكمبيوتر : ٦٠/٤٨٠ x ٦٤٠ هرتز، ٦٠/٧٢٠ x ١٢٨٠ هرتز، ٦٠/١٠٨٠ x ١٩٢٠ هرتز ودرجات الاستبانة DTV: ٤٨٠p، ٧٢٠p، ١٠٨٠p.

ملاحظة



# التحكم بالعديد من المنتجات

## RS-232C

استخدم هذه الطريقة لتوصيل عدة منتجات بكمبيوتر واحد. يمكنك التحكم بالعديد من المنتجات في نفس الوقت من خلال توصيلها بكمبيوتر واحد. عند تعيين قائمة [ضبط المعرف] في [خيار] إلى متوقف عن التشغيل، يجب ضبط قيمة معرف الشاشة بين ١ و ٩٩.

### توصيل الكبل

قم بتوصيل الكبل RS-232C كما هو موضح في الصورة. يلزمك شراء كبل للتوصيل بمقيس RS-232C حيث إنه غير متوفر كملحق. يُستخدم البروتوكول RS-232C لتوصيل الكمبيوتر بالمنتج. يمكنك تشغيل/إيقاف تشغيل المنتج أو تحديد مصدر الإدخال أو ضبط قائمة خيارات العرض من الكمبيوتر.

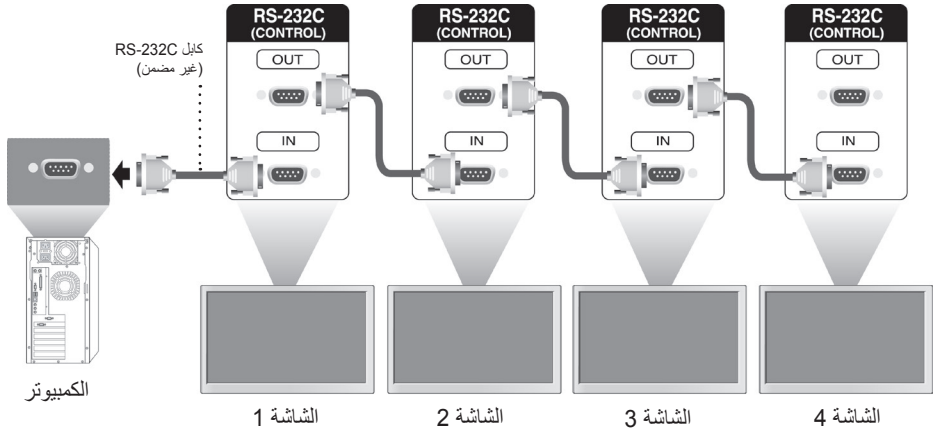

### عمليات تهيئة RS-232C

عمليات التهيئة ثلاثية الأسلاك (غير قياسية)

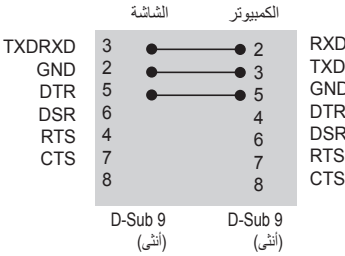

عمليات التهيئة سباعية الأسلاك (كبل RS-232C القياسي)

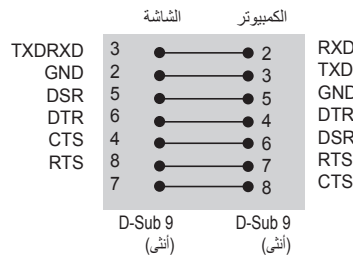

### معلمة التوصيل

- ◀ معدل البود: 9600 بود (UART)
- ◀ طول البيانات: 8 بت
- ◀ بت التماثل: لا شيء
- ◀ بت التوقف: 1 بت
- ◀ التحكم بالتدفق: لا شيء
- ◀ رمز الاتصال: رمز ASCII
- ◀ استخدم كبلًا (معكوسًا) متقاطعًا

# التحكم بالعديد من المنتجات

RS-232C

لائحة مراجع الأوامر 

البيانات ٣	البيانات	البيانات ١	الأمر ٢	الأمر ١	
		٠٠H إلى ٠١H	a	k	٠١ . Power (الطاقة)
		٠٩H إلى ٠٢H	b	k	٠٢ . Input Select (تحديد الإدخال)
		١FH إلى ٠١H	c	k	٠٣ . Aspect Ratio (نسبة الطول إلى العرض)
		٠١H إلى ٠٠H	d	k	٠٤ . Screen Mute (حجب الشاشة)
		٠١H إلى ٠٠H	e	k	٠٥ . Volume Mute (كتم الصوت)
		٦٤H إلى ٠٠H	f	k	٠٦ . Volume Control (التحكم بالصوت)
		٦٤H إلى ٠٠H	g	k	٠٧ . Contrast (التباين)
		٦٤H إلى ٠٠H	h	k	٠٨ . Brightness (السطوع)
		٦٤H إلى ٠٠H	i	k	٠٩ . Color (اللون)
		٦٤H إلى ٠٠H	j	k	١٠ . Tint (درجة اللون)
		٦٤H إلى ٠٠H	k	k	١١ . Sharpness (الحدة)
		٠١H إلى ٠٠H	l	k	١٢ . OSD Select (تحديد خيارات العرض على الشاشة)
		٠١H إلى ٠٠H	m	k	١٣ . Remote Lock/ key Lock (قفل التحكم عن بُعد/قفل المفاتيح)
		٦٤H إلى ٠٠H	t	k	١٤ . Balance (التوازن)
		٠٢H إلى ٠٠H	u	k	١٥ . Color Temperature (درجة حرارة اللون)
		FFH	z	k	١٦ . Abnomal state (الحالة غير الطبيعية)
		٠٨H إلى ٠١H	p	j	١٧ . ISM mode (وضع ISM)
		٠١H	u	j	١٨ . Auto configuration (التهيئة التلقائية)
		Key Code	c	m	١٩ . المفتاح
		٥٥H إلى ٠٠H	d	d	٢٠ . Tile Mode (وضع التجانب)
		١٤H إلى ٠٠H	e	d	٢١ . Tile H Position (الوضع الأفقي للتجانب)
		١٤H إلى ٠٠H	f	d	٢٢ . Tile V Position (الوضع الرأسي للتجانب)
		٦٤H إلى ٠٠H	g	d	٢٣ . Tile H Size (الحجم الأفقي للتجانب)
		٦٤H إلى ٠٠H	h	d	٢٤ . Tile V Size (الحجم العمودي للتجانب)
		١٩H إلى ٠٠H	i	d	٢٥ . Tile ID Set (ضبط معرف التجانب)
		٠١H إلى ٠٠H	j	d	٢٦ . Natural Mode (الوضع الطبيعي)
		٠٦H إلى ٠٠H	x	d	(في وضع التجانب)
		٠٥H إلى ٠١H	y	d	٢٧ . Picture mode (وضع الصورة) (PSM)
					٢٨ . Sound mode (وضع الصوت)

# التحكم بالعديد من المنتجات

RS-232C

البيانات ٣	البيانات	البيانات ١	الأمر ٢	الأمر ١	
		FFH	w	d	٢٩. Fan Fault check (فحص عطل المروحة)
		FFH	l	d	٣٠. Elapsed time return (عرض الوقت المنقضي)
		FFH	n	d	٣١. Temperature value (قيمة درجة الحرارة)
		FFH	p	d	٣٢. Lamp fault check (فحص عطل اللمبة)
		٠٠H إلى ٠١H	u	d	٣٣. Auto Volume (الضبط التلقائي لمستوى الصوت)
		٠١H إلى ٠٠H	v	d	٣٤. Speaker (مكبر الصوت)
		٠٦H إلى ٠٠H	a	f	٣٥. Time (الوقت)
٢BH إلى ٠٠H	١٧H إلى ٠٠H	F٤H إلى F١H	d	f	٣٦. On Timer وقت التشغيل/الإيقاف
		E٤H إلى E٠H			
		٨٠H إلى ٠١H			
٢BH إلى ٠٠H	١٧H إلى ٠٠H	F٤H إلى F١H	e	f	٣٧. Off Timer وقت التشغيل/الإيقاف
		E٤H إلى E٠H			
٠٩H إلى ٠٢H		٨٠H إلى ٠١H			
		F٤H إلى F١H	u	f	٣٨. Scheduling Input select (جدولة تحديد الإدخال)
		٠٨H إلى ٠٠H	f	f	٣٩. Sleep Time (وقت النوم)
		٠١H إلى ٠٠H	g	f	٤٠. Auto Sleep (موقت النوم التلقائي)
		٦٤H إلى ٠٠H	h	f	٤١. Power On Delay (مهلة تأجيل التشغيل)
		٠٩H إلى ٠٠H	i	f	٤٢. Language (اللغة)
		٠١H إلى ٠٠H	j	f	٤٣. DPM Select (تحديد إدارة طاقة الشاشة)
		٠٢H إلى ٠٠H	k	f	٤٤. Reset (إعادة الضبط)
		٠٣H إلى ٠٠H	l	f	٤٥. Power Saving (توفير الطاقة)
		٠١H إلى ٠٠H	o	f	٤٦. Power Indicator (مؤشر الطاقة)
		FFH	y	f	٤٧. الرقم التسلسلي
		FFH	z	f	٤٨. S / W Version (إصدار البرنامج)
		A٠H إلى ٢٠H	b	x	٤٩. Input Select (تحديد الإدخال)

### بروتوكول الإرسال / الاستقبال

#### الإرسال

[Command1][Command2][ ][Set ID][ ][Data][Cr]

\* [الأمر ١]: الأمر الأول. (k, j, m, d, f, x)

\* [Command٢]: الأمر الثاني. (a إلى u)

\* [Set ID]: إعداد رقم معرّف الجهاز للمنتج.

النطاق: ٠١H إلى ٦٣H. عن طريق تعيين القيمة '٠٠'، يمكن للخادم التحكم بكافة المنتجات.

\* في حالة تشغيل الجهاز مع أكثر من وحدتين باستخدام معرّف الجهاز بالقيمة '٠٠' في الوقت نفسه، فلا ينبغي أن يتم التحقق من رسالة الإقرار.

نظرًا لأن كافة الأجهزة سترسل رسالة الإقرار، فسيكون من المستحيل التحقق من رسائل الإقرار بأكملها.

\* [DATA]: لإرسال بيانات الأمر.

أرسل بيانات 'FF' لقراءة حالة الأمر.

\* [Cr]: إرجاع لأول السطر

رمز 'ASCII' ٠٠ x ٠ D

\* [ ]: رمز ASCII مسافة (٠x٢٠)

#### إقرار قبول البيانات

[Command2][ ][Set ID][ ][OK][Data][x]

\* يرسل المنتج ACK (إقرار) وفقًا لهذا التنسيق عند استقبال بيانات طبيعية. وفي هذا الوقت إذا كانت البيانات عبارة عن وضع قراءة البيانات، فيشير ذلك إلى بيانات الحالة الحالية.

إذا كانت البيانات عبارة عن وضع قراءة البيانات، فإنها ترجع بيانات الكمبيوتر.

#### إقرار الخطأ

[Command2][ ][Set ID][ ][NG][Data][x]

\* إن كان هنالك خطأ، فسيُعرض NG

# التحكم بالعديد من المنتجات

RS-232C

## بروتوكول الإرسال / الاستقبال

0.1 Power (الطاقة) (الأمر : a) ◀  
للتحكم في تشغيل/إيقاف طاقة الجهاز.

الإرسال

[k][a][ ][Set ID][ ][Data][Cr]

البيانات 0 : فصل الطاقة 1 : تشغيل الطاقة

الإقرار

[a][ ][Set ID][ ][OK][Data][x]

◀ لإظهار حالة التشغيل/إيقاف التشغيل.

الإرسال

[k][a][ ][Set ID][ ][FF][Cr]

الإقرار

[a][ ][Set ID][ ][OK][Data][x]

البيانات 0 : فصل الطاقة 1 : تشغيل الطاقة

0.2 Input Select (تحديد الإدخال) (الأمر : b) (إدخال الصورة الرئيسي) ◀  
لتحديد مصدر الإدخال للجهاز.

يمكنك أيضًا تحديد مصدر الإدخال باستخدام زر INPUT (الإدخال) في جهاز التحكم عن بُعد.

الإرسال

[k][b][ ][Set ID][ ][Data][Cr]

البيانات 2 : AV (صوت وفيديو)

4 : Component (مكون)

7 : RGB (كمبيوتر)

8 : HDMI (تلفزيون رقمي)

9 : HDMI (كمبيوتر)

الإقرار

[b][ ][Set ID][ ][OK][Data][x]

البيانات 2 : AV (صوت وفيديو)

4 : Component (مكون)

7 : RGB (كمبيوتر)

8 : HDMI (تلفزيون رقمي)

9 : HDMI (كمبيوتر)

### بروتوكول الإرسال / الاستقبال



٠٣ . Aspect Ratio (نسبة العرض إلى الارتفاع) (الأمر : c) (تنسيق الصورة الرئيسي) ◀ لضبط تنسيق الشاشة.

يمكنك أيضاً ضبط تنسيق الشاشة باستخدام الزر ARC (التحكم في نسبة العرض إلى الارتفاع) في جهاز التحكم عن بُعد أو في قائمة Screen (الشاشة).

الإرسال

[k][c][ ][Set ID][ ][Data][Cr]

البيانات ١ : Normal screen (الشاشة الطبيعية) (٤:٣)

٢ : Wide screen (الشاشة العريضة) (١٦:٩)

٤ : Zoom (تكبير/تصغير) (AV)

٦ : Original (أصلي) (AV)

٧ : ٩ : ١٤ (AV)

٩ : Just Scan (مسح فقط) (تلفزيون رقمي عالي الوضوح) \* وضع RGB ٠ HDMI / DVI PC ١:١

١٠ : Cinema Zoom (التكبير/التصغير السينمائي) ١ إلى ١٦

B : Full Wide (عريض بملء الشاشة)

الإقرار

[c][ ][Set ID][ ][OK][Data][x]

٠٤ . Screen Mute (حجب الشاشة) (الأمر : d) ◀ لتحديد تشغيل/إيقاف حجب الشاشة.

الإرسال

[k][d][ ][Set ID][ ][Data][Cr]

البيانات ٠ : إظهار الشاشة (عرض الصورة)

١ : إخفاء الشاشة (عدم عرض الصورة)

الإقرار

[d][ ][Set ID][ ][OK][Data][x]

### بروتوكول الإرسال / الاستقبال

٠.٥ Volume Mute (كتم الصوت) (الأمر : e) ◀ للتحكم في تشغيل/إيقاف تشغيل Volume Mute (كتم الصوت).

#### الإرسال

[k][e][ ][Set ID][ ][Data][Cr]

البيانات ٠ : تشغيل كتم الصوت (إلغاء الصوت)  
١ : Volume Mute Off (إيقاف تشغيل كتم الصوت) (تشغيل الصوت)

#### الإقرار

[e][ ][Set ID][ ][OK][Data][x]

البيانات ٠ : تشغيل كتم الصوت (إلغاء الصوت)  
١ : Volume Mute Off (إيقاف تشغيل كتم الصوت) (تشغيل الصوت)

٠.٦ التحكم بمستوى الصوت (الأمر : f)

◀ لضبط مستوى الصوت

#### الإرسال

[k][f][ ][Set ID][ ][Data][Cr]

البيانات الحد الأدنى : ٠.٠H إلى الحد الأقصى : ٦.٤H  
(رمز سداسي عشري)

#### الإقرار

[f][ ][Set ID][ ][OK][Data][x]

البيانات الحد الأدنى : ٠.٠H إلى الحد الأقصى : ٦.٤H

\* تخطيط البيانات الفعلي

٠ : الخطوة ٠

:

A : الخطوة ١٠

:

F : الخطوة ١٥

١٠ : الخطوة ١٦

:

٦٤ : الخطوة ١٠٠

### بروتوكول الإرسال / الاستقبال

٠٧ . Contrast (التباين) (الأمر : g)

◀ لضبط درجة تباين الشاشة.

يمكنك أيضًا ضبط درجة التباين من قائمة Picture (الصورة).

الإرسال

[k][g][ ][Set ID][ ][Data][Cr]

البيانات الحد الأدنى : ٠٠H إلى الحد الأقصى : ٦٤H

الإقرار

[g][ ][Set ID][ ][OK][Data][x]

\* ارجع إلى "تخطيط البيانات الفعلي" صفحة A٧.

٠٨ . Brightness (السطوع) (الأمر : h)

◀ لضبط درجة سطوع الشاشة.

يمكنك أيضًا ضبط درجة السطوع من قائمة Picture (الصورة).

الإرسال

[k][h][ ][Set ID][ ][Data][Cr]

البيانات الحد الأدنى : ٠٠H إلى الحد الأقصى : ٦٤H

\* ارجع إلى "تخطيط البيانات الفعلي" كما هو موضح أدناه.

الإقرار

[h][ ][Set ID][ ][OK][Data][x]

\* ارجع إلى "تخطيط البيانات الفعلي" صفحة A٧.

### بروتوكول الإرسال / الاستقبال

٠٩. Color (اللون) (الأمر : i) (توقيت الفيديو فقط)  
 ◀ لضبط ألوان الشاشة.

يمكنك أيضاً ضبط الألوان من قائمة Picture (الصورة).

الإرسال

[k][i][ ][Set ID][ ][Data][Cr]

البيانات الحد الأدنى : ٠٠H إلى الحد الأقصى : ٦٤H  
 (رمز سداسي عشري)

\* ارجع إلى "تخطيط البيانات الفعلي" صفحة A٧.

الإقرار

[i][ ][Set ID][ ][OK][Data][x]

البيانات الحد الأدنى : ٠٠H إلى الحد الأقصى : ٦٤H

١٠. Tint (درجة اللون) (الأمر : j) (توقيت الفيديو فقط)  
 ◀ لضبط درجة اللون للشاشة.

يمكنك أيضاً ضبط لضبط درجة اللون من قائمة Picture (الصورة).

الإرسال

[k][j][ ][Set ID][ ][Data][Cr]

البيانات الأحمر : ٠٠H إلى الأخضر : ٦٤H  
 (رمز سداسي عشري)

\* ارجع إلى "تخطيط البيانات الفعلي" صفحة A٧.

الإقرار

[j][ ][Set ID][ ][OK][Data][x]

البيانات الأحمر : ٠٠H إلى الأخضر : ٦٤H  
 \* تخطيط البيانات الفعلي لدرجة اللون

٠ : الخطوة ٠ إلى الأحمر

:

٦٤ : الخطوة ١٠٠ إلى الأخضر

### بروتوكول الإرسال / الاستقبال

١١. Sharpness (الحدة) (الأمر: k) (توقيت الفيديو فقط) ◀ لضبط حدة الشاشة.  
يمكنك أيضًا ضبط الحدة من قائمة Picture (الصورة).

#### الإرسال

[k][k][ ][Set ID][ ][Data][Cr]

- البيانات الحد الأدنى: ٠٠H إلى الحد الأقصى: ٦٤H  
(رمز سداسي عشري)  
\* ارجع إلى "تخطيط البيانات الفعلي" صفحة A٧.

#### الإقرار

[k][ ][Set ID][ ][OK][Data][x]

- البيانات الحد الأدنى: ٠٠H إلى الحد الأقصى: ٦٤H

١٢. OSD Select (تحديد خيارات العرض) (الأمر: l) ◀ للتحكم في تشغيل/إيقاف تشغيل خيارات العرض للجهاز.

#### الإرسال

[k][l][ ][Set ID][ ][Data][Cr]

- البيانات ٠ : إيقاف خيارات العرض ١ : تشغيل خيارات العرض

#### الإقرار

[l][ ][Set ID][ ][OK][Data][x]

- البيانات ٠ : إيقاف خيارات العرض ١ : تشغيل خيارات العرض

١٣. Remote Lock /Key Lock (قفل التحكم عن بُعد/قفل المفاتيح) (الأمر: m) ◀ للتحكم في تشغيل/إيقاف قفل التحكم عن بُعد.  
تعمل هذه الوظيفة عند التحكم في وحدة RS-232C على قفل وحدة التحكم عن بُعد والمفاتيح الداخلية.

#### الإرسال

[k][m][ ][Set ID][ ][Data][Cr]

- البيانات ٠ : إيقاف تشغيل ١ : تشغيل

#### الإقرار

[m][ ][Set ID][ ][OK][Data][x]

- البيانات ٠ : إيقاف تشغيل ١ : تشغيل

### بروتوكول الإرسال / الاستقبال



١٤ Balance (التوازن) (الأمر : t)

◀ لضبط توازن الصوت.

الإرسال

[k][t][ ][Set ID][ ][Data][Cr]

البيانات الحد الأدنى : ٠٠H إلى الحد الأقصى : ٦٤H

(رمز سداسي عشري)

L٥٠ : الخطوة ٠٠H

R٥٠ : الخطوة ٦٤H

الإقرار

[t][ ][Set ID][ ][OK][Data][x]

البيانات الحد الأدنى : ٠٠H إلى الحد الأقصى : ٦٤H

٠٠H : الخطوة ٠ إلى L٥٠

٦٤H : الخطوة ١٠٠ إلى R٥٠

\* Balance (التوازن) : من L٥٠ إلى R٥٠

١٥ . Color Temperature (درجة حرارة الألوان) (الأمر : u)

◀ لضبط درجة حرارة ألوان الشاشة.

الإرسال

[k][u][ ][Set ID][ ][Data][Cr]

البيانات ٠ : متوسطة

١ : باردة

٢ : دافئة

الإقرار

[u][ ][Set ID][ ][OK][Data][x]

البيانات ٠ : متوسطة

١ : باردة

٢ : دافئة

### بروتوكول الإرسال / الاستقبال



١٦. Abnormal state (الحالة غير الطبيعية) (الأمر : z)  
 ◀ يُستخدم هذا الأمر لقراءة حالة إيقاف التشغيل عند التواجد في وضع الاستعداد.

الإرسال

[k][z][ ][Set ID][ ][Data][Cr]

Data FF (بيانات FF) Read : (قراءة)

الإقرار

[z][ ][Set ID][ ][OK][Data][x]

- ٠ : عادي (الطاقة قيد التشغيل والإشارة موجودة)
- ١ : لا توجد إشارة (الطاقة قيد التشغيل)
- ٢ : إيقاف تشغيل الشاشة بواسطة جهاز التحكم عن بُعد.
- ٣ : إيقاف تشغيل الشاشة عبر وظيفة sleep time (موقت السكون)
- ٤ : إيقاف تشغيل الشاشة عبر وظيفة ٢٣٢C-RS
- ٨ : إيقاف تشغيل الشاشة عبر وظيفة off time (موقت الإيقاف)
- ٩ : إيقاف تشغيل الشاشة عبر وظيفة auto off (إيقاف التشغيل التلقائي)

١٧. ISM mode (وضع ISM) (الأمر : j p)  
 ◀ يُستخدم هذا الأمر لتحديد التأثير المانع لخيال الصورة.

الإرسال

[j][p][ ][Set ID][ ][Data][Cr]

- ١H Data (بيانات ١H) : Inversion (انعكاس)
- ٢H : Orbiter (منع الظلال)
- ٤H : White Wash (تنقية الأبيض)
- ٨H : Normal (عادي)

الإقرار

[p][ ][Set ID][ ][OK][Data][x]

### بروتوكول الإرسال / الاستقبال

١٨. Auto Configure (التهيئة التلقائية) (الأمر: z u)  
 ◀ لضبط موضع الصورة وتقليل اهتزازها تلقائياً. تعمل فقط في الوضع RGB (الكمبيوتر).

#### الإرسال

```
[u][ ][Set ID][ ][Data][Cr]
```

البيانات ١: للضبط

#### الإقرار

```
[u][ ][Set ID][ ][OK][Data][x]
```

١٩. Key (المفتاح) (الأمر: m c)  
 ◀ لإرسال رمز مفاتيح جهاز التحكم عن بُعد عبر الأشعة تحت الحمراء.

#### الإرسال

```
[m][c][ ][Set ID][ ][Data][Cr]
```

البيانات رمز المفاتيح : راجع الصفحة A ٣٢.

#### الإقرار

```
[c][ ][Set ID][ ][OK][Data][x]
```

### بروتوكول الإرسال / الاستقبال

٢٠. Tile Mode (وضع التجانب) (الأمر : d d) ◀ لتغيير وضع التجانب.

الإرسال

[d][d][ ][Set ID][ ][Data][x]

البيانات	الوصف
٠٠ أو ١١	وضع التجانب قيد الإيقاف.
١٢	وضع ١ × ٢ (عمود × صف)
١٣	الوضع ١ × ٣
١٤	الوضع ١ × ٤
... ..	
٥٥	الوضع ٥ × ٥

\* لا يمكن ضبط البيانات على ٠X أو X٠، باستثناء ٠٠٠.

الإقرار

[d][ ][00][ ][OK/NG][Data][x]

### بروتوكول الإرسال / الاستقبال

٢١. Tile H Position (الوضع الأفقي للتجانب) (الأمر : d e) ◀ لضبط الوضع الأفقي.

الإرسال

[d][e][ ][Set ID][ ][Data][x]

البيانات الحد الأدنى : ٠٠H إلى الحد الأقصى : ١٤H

٠٠H : الخطوة -١٠ (اليسار)

١٤H : الخطوة ١٠ (اليمين)

الإقرار

[e][ ][Set ID][ ][OK/NG][Data][x]

٢٢. Tile V Position (الوضع العمودي للتجانب) (الأمر : d f) ◀ لضبط الوضع العمودي.

الإرسال

[d][f][ ][Set ID][ ][Data][x]

البيانات الحد الأدنى : ٠٠H إلى الحد الأقصى : ١٤H

٠٠H : الخطوة -١٠ (اليسار)

١٤H : الخطوة ١٠ (اليمين)

الإقرار

[f][ ][Set ID][ ][OK/NG][Data][x]

### بروتوكول الإرسال / الاستقبال

٢٣. Tile H Size (الحجم الأفقي للتجانب) (الأمر : d g) ◀ لضبط الحجم الأفقي.

الإرسال

[d][g][ ][Set ID][ ][Data][x]

البيانات الحد الأدنى : ٠٠H إلى الحد الأقصى : ٦٤H

\* ارجع إلى "تخطيط البيانات الفعلي" صفحة A٧.

الإقرار

[g][ ][Set ID][ ][OK/NG][Data][x]

٢٤. Tile V Size (الحجم العمودي للتجانب) (الأمر : d h) ◀ لضبط الحجم العمودي.

الإرسال

[d][h][ ][Set ID][ ][Data][x]

البيانات الحد الأدنى : ٠٠H إلى الحد الأقصى : ٦٤H

\* ارجع إلى "تخطيط البيانات الفعلي" صفحة A٧

الإقرار

[h][ ][Set ID][ ][OK/NG][Data][x]

### بروتوكول الإرسال / الاستقبال

٢٥. Tile ID Set (ضبط معرف التجانب) (الأمر : d i) ◀ لتخصيص خيار Tile ID (معرف التجانب) لوظيفة Tiling (التجانب).

#### الإرسال

[d][i][ ][Set ID][ ][Data][x]

البيانات الحد الأدنى : 00H إلى الحد الأقصى : ١٩H  
(رمز سداسي عشري)

#### الإقرار

[i][ ][Set ID][ ][OK/NG][Data][x]

٢٦. Natural Mode (الوضع الطبيعي) (في Tile mode (وضع التجانب)) (الأمر : d z) ◀ لتعيين وضع Tile Natural (تجانب طبيعي) لوظيفة Tiling (التجانب).

#### الإرسال

[d][z][ ][Set ID][ ][Data][x]

البيانات ٠ : إيقاف الوضع الطبيعي  
١ : تشغيل الوضع الطبيعي  
ff : حالة القراءة

#### الإقرار

[z][ ][Set ID][ ][OK/NG][Data][x]

٢٧. Picture Mode (وضع الصورة) (الأمر : d x) ◀ لضبط وضع الصورة.

#### الإرسال

[d][x][ ][Set ID][ ][Data][x]

#### بنية البيانات

الوضع	Data (سداسي عشري)
Vivid (الزاهي)	00
Standard (القياسي)	01
Cinema (السينما)	02
Sport (الرياضة)	03
GAME (الألعاب)	04
User <sup>١</sup> (مستخدم ١)	05
User <sup>٢</sup> (مستخدم ٢)	06

#### الإقرار

[x][ ][Set ID][ ][OK/NG][Data][x]

### بروتوكول الإرسال / الاستقبال

٢٨. Sound Mode (وضع الصوت) (الأمر: d y) ◀ لضبط وضع الصوت.

#### الإرسال

[d][y][Set ID][Data][x]

#### بنية البيانات

Picture (الصورة)	Data (سداسي عشري)
Standard (القياسي)	01
Music (ملفات الموسيقى)	02
Cinema (السينما)	03
sport (الرياضة)	04
GAME (الألعاب)	05

#### الإقرار

[y][Set ID][OK/NG][Data][x]

٢٩. التحقق من عطل المروحة (الأمر: d w) ◀ للتحقق من عطل المروحة بالتلفزيون.

#### الإرسال

[d][w][Set ID][Data][x]

\* تكون دائمًا البيانات FF (بصيغة سداسية عشرية).  
Data ff (بيانات ff) : Read Status (حالة القراءة)

#### الإقرار

[w][Set ID][OK/NG][Data][x]

\* تعتبر قيمة البيانات هي قيمة الحالة لعطل المروحة.  
البيانات 0: المروحة معطلة  
1: المروحة بحالة جيدة  
2: غير متاح

### بروتوكول الإرسال / الاستقبال

٣٠. Elapsed time return (عرض الوقت المنقضي) (الأمر : d l) ◀ لقراءة الوقت المنقضي.

#### الإرسال

[d][l][ ][Set ID][ ][Data][x]

\* تكون دائمًا البيانات FF (بصيغة سداسية عشرية).

#### الإقرار

[l][ ][Set ID][ ][OK/NG][Data][x]

\* تشير البيانات إلى الساعات المنقضية.

(رمز سداسي عشري)

٣١. Temperature value (قيمة درجة الحرارة) (الأمر : d n) ◀ لقراءة قيمة درجة الحرارة الداخلية.

#### الإرسال

[d][n][ ][Set ID][ ][Data][x]

\* تكون دائمًا البيانات FF (بصيغة سداسية عشرية).

#### الإقرار

[n][ ][Set ID][ ][OK/NG][Data][x]

\* قيمة البيانات تكون بطول حرف واحد برموز سداسية عشرية.

٣٢. فحص عطل اللبنة (الأمر : d p) ◀ للتحقق من عطل اللبنة.

#### الإرسال

[d][p][ ][Set ID][ ][Data][x]

\* تكون دائمًا البيانات FF (بصيغة سداسية عشرية).

#### الإقرار

[p][ ][Set ID][ ][OK/NG][Data][x]

البيانات ٠ : اللبنة معطلة

١ : اللبنة بحالة جيدة

٢ : غير متوفر (DPM/Power Off) (تحديد خيارات العرض على الشاشة/إيقاف التشغيل)

### بروتوكول الإرسال / الاستقبال

٣٣. Auto volume (ضبط الصوت تلقائيًا) (الأمر : d u)  
◀ ضبط مستوى الصوت تلقائيًا.

الإرسال

[d][u][Set ID][Data][x]

البيانات ٠ : إيقاف التشغيل  
١ : تشغيل

الإقرار

[u][Set ID][OK/NG][Data][x]

٣٤. Speaker (مكبر الصوت) (الأمر : d v)  
◀ لتشغيل مكبر الصوت أو إيقاف تشغيله.

الإرسال

[d][v][Set ID][Data][x]

البيانات ٠ : إيقاف التشغيل  
١ : تشغيل

الإقرار

[v][Set ID][OK/NG][Data][x]

### بروتوكول الإرسال / الاستقبال

٣٥. Time (الوقت) (الأمر : f a)  
◀ لضبط الوقت الحالي.

#### الإرسال

[f][a][Set ID][Data1][Data2][Data3][Cr]

[Data ١]

٠ : الاثنين

١ : الثلاثاء

٢ : الأربعاء

٣ : الخميس

٤ : الجمعة

٥ : السبت

٦ : الأحد

[Data ٢]

٠H إلى ١٧H (الساعات)

[Data ٣]

٠٠H إلى ٢BH (الدقائق)

#### الإقرار

[a][Set ID][OK/NG][Data1][Data2][Data3][x]

\* عند قراءة البيانات، يتم إدخال FFH للمعامل [Data ١]، و [Data ٢] و [Data ٣]. في الحالات الأخرى، يتم التعامل مع الكل على أنها NG.

# التحكم بالعديد من المنتجات

RS-232C

## بروتوكول الإرسال / الاستقبال

٣٦. وقت On Timer (مؤقت التشغيل/الإيقاف) (الأمر : f d) ← ضبط مؤقت التشغيل.

### الإرسال

[f][d][Set ID][Data1][Data2][Data3][Cr]

[Data 1]

١. f١h إلى f٤h (قراءة فهرس واحد)

- f١: قراءة الفهرس الأول من On Time List (قائمة وقت التشغيل)
- f٢: قراءة الفهرس الثاني من On Time List (قائمة وقت التشغيل)
- f٣: قراءة الفهرس الثالث من On Time List (قائمة وقت التشغيل)
- f٤: قراءة الفهرس الرابع من On Time List (قائمة وقت التشغيل)

- ٢. e١h إلى e٤h (حذف فهرس واحد)، e٥h (حذف كافة الفهارس)
- e٥: حذف كافة الفهارس من On Time List (قائمة وقت التشغيل)
- e١: حذف الفهرس الأول من On Time List (قائمة وقت التشغيل)
- e٢: حذف الفهرس الثاني من On Time List (قائمة وقت التشغيل)
- e٣: حذف الفهرس الثالث من On Time List (قائمة وقت التشغيل)
- e٤: حذف الفهرس الرابع من On Time List (قائمة وقت التشغيل)

٣. ٠١h إلى ٨٠h (كتابة) (يوم الأسبوع)

- بت ٠ (٠١h) : الإثنين
- بت ١ (٠٢h) : الثلاثاء
- بت ٢ (٠٤h) : الأربعاء
- بت ٣ (٠٨h) : الخميس
- بت ٤ (١٠h) : الجمعة
- بت ٥ (٢٠h) : السبت
- بت ٦ (٤٠h) : الأحد
- بت ٧ (٨٠h) : كل يوم
- (١fh) : الإثنين إلى الجمعة
- (٣ffh) : الإثنين إلى السبت
- (٦٠h) : السبت إلى الأحد

[٢ Data]

٠٠h إلى ١٧h, fffh (بالساعات)

[٣ Data]

٠٠h إلى ٣bh, fffh (بالدقائق)

\*عندما تقوم بقراءة/حذف قائمة وقت التشغيل الحالية، يجب أن تكون قيمة المعامل [Data٢][Data٣] هي ٠FFH.

مثال ١: f١ ٠١ fd ff - عند قراءة الفهرس الأول من On Time List (قائمة وقت التشغيل)

مثال ٢: e١ ٠١ fd ff - عند حذف الفهرس الأول من On Time List (قائمة وقت التشغيل)

مثال ٣: f٣ ٠١ ٢٣ ٠٢ ٠٣ - عند كتابة إدخال لبيانات وقت التشغيل، "الإثنين إلى السبت، ٠٣:٠٢"

### الإقرار

[d][Set ID][OK][Data1][Data2][Data3][x]

# التحكم بالعديد من المنتجات

RS-232C

## بروتوكول الإرسال / الاستقبال

٣٧. وقت Off Timer (مؤقت التشغيل/الإيقاف) (الأمر : f e) ضبط مؤقت إيقاف التشغيل.

الإرسال

[f][e][Set ID][Data1][Data2][Data3][Cr]

[1 Data]

١. f1h إلى f4h (قراءة فهرس واحد)

f1: قراءة الفهرس الأول من Off Time List (قائمة وقت إيقاف التشغيل)،

f2: قراءة الفهرس الثاني من Off Time List (قائمة وقت إيقاف التشغيل)

f3: قراءة الفهرس الثالث من Off Time List (قائمة وقت إيقاف التشغيل)

f4: قراءة الفهرس الرابع من Off Time List (قائمة وقت إيقاف التشغيل)

٢. e1h إلى e4h (حذف فهرس واحد), e0h (حذف كافة الفهارس)

e0: حذف كل الفهارس من Off Time List (قائمة وقت إيقاف التشغيل)

e1: حذف الفهرس الأول من Off Time List (قائمة وقت إيقاف التشغيل)

e2: حذف الفهرس الثاني من Off Time List (قائمة وقت إيقاف التشغيل)

e3: حذف الفهرس الثالث من Off Time List (قائمة وقت إيقاف التشغيل)

e4: حذف الفهرس الرابع من Off Time List (قائمة وقت إيقاف التشغيل)

٣. ٠١h إلى ٨٠h (كتابة) (يوم الأسبوع)

٠ (٠١h) : الإثنين

١ (٠٢h) : الثلاثاء

٢ (٠٤h) : الأربعاء

٣ (٠٨h) : الخميس

٤ (١٠h) : الجمعة

٥ (٢٠h) : السبت

٦ (٤٠h) : الأحد

٧ (٨٠h) : كل يوم

(1fh) : الإثنين إلى الجمعة

(3fh) : الإثنين إلى السبت

(60h) : السبت إلى الأحد

[2 Data]

٠٠h إلى ffh, ١٧h (بالساعات)

[3 Data]

٠٠h إلى ٣bh, ffh (بالدقائق)

\* عند قراءة/حذف قائمة إيقاف التشغيل الحالية، يجب أن تكون كل [Data2][Data3] وفق التردد FFH.

مثال ١: fd ٠١ ٠١ ff ff - عند قراءة الفهرس الأول من Off Time List (قائمة وقت إيقاف التشغيل)

مثال ٢: fd ٠١ ٠١ ff ff - عند حذف الفهرس الأول من Off Time List (قائمة وقت إيقاف التشغيل)

مثال ٣: fd ٠١ ٢٤ ٠٢ ٠٣ - عند كتابة أي Off Time Data (بيانات وقت إيقاف التشغيل)، "من الإثنين إلى السبت، ٠٣:٠٢"

الإقرار

[e][Set ID][OK][Data1][Data2][Data3][x]

### بروتوكول الإرسال / الاستقبال

٣٨. Scheduling Input select (جدولة تحديد الإدخال) (الأمر : f u) (إدخال الصورة الرئيسي) لتحديد مصدر إدخال التلفزيون حسب اليوم.

#### الإرسال

[f][u][Set ID][Data1][Data2][Cr]

#### [١ Data]

١. f١h إلى f٤h (قراءة/كتابة فهرس واحد)

- f١: قراءة الفهرس الأول من On Time Input (إدخال وقت التشغيل)
- f٢: قراءة الفهرس الثاني من On Time Input (إدخال وقت التشغيل)
- f٣: قراءة الفهرس الثالث من On Time Input (إدخال وقت التشغيل)
- f٤: قراءة الفهرس الرابع من On Time Input (إدخال وقت التشغيل)

#### [٢ Data]

Input (الإدخال)	Data (سداسي عشري)
AV	٠٢
المكون	٠٤
RGB - كمبيوتر	٠٧
HDMI/DVI (قرص HD-DVD)	٠٨
HDMI/DVI - كمبيوتر	٠٩

\* عندما تقوم بقراءة/حذف إدخال وقت التشغيل الحالي، يجب أن تكون قيمة المعامل [Data٢] هي FFH. مثال ١: f١ ٠١ ff - عند قراءة الفهرس الأول من On Time Input (إدخال وقت التشغيل) مثال ٢: f٢ ٠١ fu - عند كتابة إدخال لبيانات وقت التشغيل إلى الفهرس الثالث "AV"

#### الإقرار

[u][Set ID][OK][Data1][Data2][x]

### بروتوكول الإرسال / الاستقبال

٣٩. Sleep Time (وقت النوم) (الأمر : ff) ◀ لضبط وقت النوم.

#### الإرسال

```
[f][f][Set ID][Data][Cr]
```

Data (البيانات)

◦ إيقاف تشغيل

١٠ : ١

٢٠ : ٢

٣٠ : ٣

٦٠ : ٤

٩٠ : ٥

١٢٠ : ٦

١٨٠ : ٧

٢٤٠ : ٨

#### الإقرار

```
[f][Set ID][OK/NG][Data][x]
```

٤٠. Auto Sleep (مؤقت النوم التلقائي) (الأمر : fg) ◀ لضبط مؤقت النوم التلقائي.

#### الإرسال

```
[f][g][Set ID][Data][Cr]
```

البيانات ◦ : إيقاف التشغيل

١ : تشغيل

#### الإقرار

```
[g][Set ID][OK/NG][Data][x]
```

### بروتوكول الإرسال / الاستقبال

٤١. Power On Delay (مهلة تأجيل التشغيل) (الأمر : f h) ◀ لضبط مهلة التأجيل المجدولة عند تشغيل الطاقة (الوحدة: الثانية).

#### الإرسال

```
[f][h][Set ID][Data][Cr]
```

البيانات : ٠٠H إلى ٦٤H (قيمة بيانات)  
\* ارجع إلى "تخطيط البيانات الفعلي" صفحة A٧

#### الإقرار

```
[h][Set ID][OK/NG][Data][x]
```

٤٢. Language (اللغة) (الأمر : f i) ◀ لضبط لغة خيارات العرض.

#### الإرسال

```
[f][i][Set ID][Data][Cr]
```

#### Data (البيانات)

- ٠ : الإنجليزية
- ١ : الفرنسية
- ٢ : الألمانية
- ٣ : الإسبانية
- ٤ : الإيطالية
- ٥ : البرتغالية
- ٦ : الصينية
- ٧ : اليابانية
- ٨ : الكورية
- ٩ : الروسية

#### الإقرار

```
[i][Set ID][OK/NG][Data][x]
```

### بروتوكول الإرسال / الاستقبال

٤٣ . DPM Select (تحديد إدارة طاقة الشاشة) (الأمر: f j)  
◀ لضبط وظيفة DPM (إدارة طاقة الشاشة).

#### الإرسال

```
[f][j][Set ID][Data][Cr]
```

البيانات ٠ : إيقاف التشغيل  
١ : تشغيل

#### الإقرار

```
[Set ID][OK/NG][Data][x]
```

٤٤ . Reset (إعادة ضبط (الأمر: f k)  
◀ إجراء إعادة ضبط لوظائف الصورة، ووظائف الشاشة وإعادة الضبط على إعدادات المصنع.

#### الإرسال

```
[f][k][Set ID][Data][Cr]
```

#### Data (البيانات)

٠ : إعادة ضبط إعدادات الصورة  
١ : إعادة ضبط إعدادات الشاشة  
٢ : إعادة الضبط على إعدادات المصنع

#### الإقرار

```
[k][Set ID][OK/NG][Data][x]
```

### بروتوكول الإرسال / الاستقبال

٤٥. Power saving (توفير الطاقة) (الأمر : f 1) ◀  
للضبط على وضع توفير الطاقة.

#### الإرسال

```
[f][1][Set ID][Data][Cr]
```

البيانات ٠ : إيقاف التشغيل

١ : (المستوى الثابت ١)

٢ : (المستوى الثابت ٢)

٣ : (المستوى الثابت ٣)

#### الإقرار

```
[1][Set ID][OK/NG][Data][x]
```

٤٦. Power Indicator (مؤشر الطاقة) (الأمر : f 0) ◀  
لضبط مؤشر LED الخاص بمؤشر الطاقة.

#### الإرسال

```
[f][0][Set ID][Data][Cr]
```

البيانات ٠ : إيقاف التشغيل

١ : تشغيل

#### الإقرار

```
[0][Set ID][OK/NG][Data][x]
```

### بروتوكول الإرسال / الاستقبال

٤٧. Serial no.Check (التحقق من الرقم التسلسلي) (الأمر : f y) ◀  
لقراءة الأرقام التسلسلية

#### الإرسال

[f][y][Set ID][Data][Cr]

Data FF (بيانات FF) (لقراءة الأرقام التسلسلية)

#### الإقرار

[y][Set ID][OK/NG][Data1] [Data13] [x]

\*يكون تنسيق البيانات في شكل رمز ASCII.

### بروتوكول الإرسال / الاستقبال

٤٨ . S/W Version (إصدار البرنامج) (الأمر : z f)  
◀ التحقق من إصدار البرنامج.

الإرسال

[f][z][Set ID][Data][Cr]

Read : (FFH بيانات FFH) (قراءة)

الإقرار

[z][Set ID][OK/NG][Data][x]

٤٩ . Input select (تحديد الإدخال) (الأمر : b x)  
◀ لتحديد مصدر الإدخال للجهاز.

الإرسال

[x][b][Set ID][Data][Cr]

البيانات ٢٠H : AV (صوت وفيديو)

Component : ٤٠H (مكون)

٦٠H : RGB (الكمبيوتر)

٩٠H : HDMI/DVI (تلفزيون رقمي)

HDMI/DVI : A٠H (كمبيوتر)

الإقرار

[b][Set ID][OK][Data][x]

البيانات ٢٠H : AV (صوت وفيديو)

Component : ٤٠H (مكون)

٦٠H : RGB (الكمبيوتر)

٩٠H : HDMI/DVI (تلفزيون رقمي)

HDMI/DVI : A٠H (كمبيوتر)

# رمز الأشعة تحت الحمراء

RS-232C

رمز الأشعة تحت الحمراء لجهاز التحكم عن بُعد

الشكل الموجي للإخراج

نبض أحادي، مُعدلة بإشارة يبلغ ترددها ٣٧,٩١٧ ك هرتز بمعدل ٤٥٥ ك هرتز

تردد الناقل

$$1/T_c = f_{osc} = FCAR$$

$$T_c / T_1 = \text{معدل التشغيل}$$

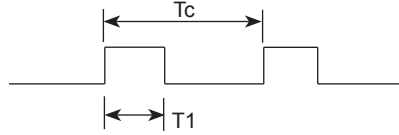

تهيئة الإطار

الإطار الأول

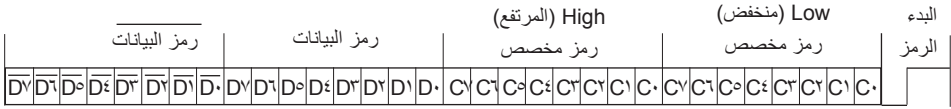

تكرار الإطار

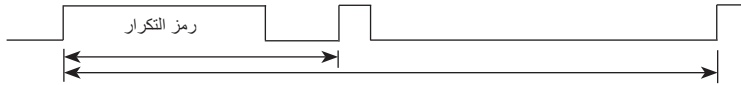

Tf

رمز البداية



٩ م ث

٤,٥ م ث

رمز التكرار

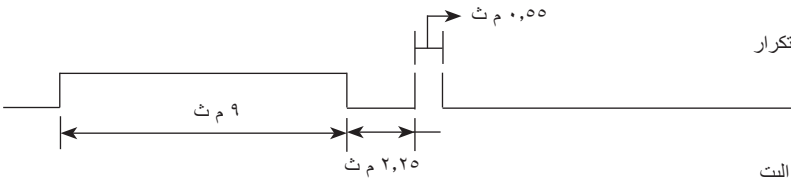

٩ م ث

٢,٢٥ م ث

وصف البت

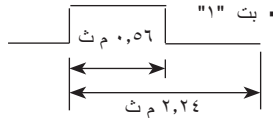

٠,٥٦ م ث

٢,٢٤ م ث

بت "١"

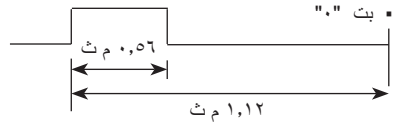

٠,٥٦ م ث

١,١٢ م ث

بت "٠"

الفواصل الزمنية للإطارات: Tf

يتم إرسال الشكل الموجي طالما تم الضغط على أحد المفاتيح.



Tf = 1.08 م ث عند تردد ٤٥٥ ك هرتز

# رمز الأشعة تحت الحمراء

RS-232C

الرمز (سداسي)	الوظيفة	ملاحظة
40	(A) لأعلى	زر وحدة التحكم عن بعد
41	(V) لأسفل	زر وحدة التحكم عن بعد
06	(>) يمين	زر وحدة التحكم عن بعد
07	(<) يسار	زر وحدة التحكم عن بعد
08	(التشغيل/إيقاف التشغيل) POWER ON/OFF	زر وحدة التحكم عن بعد
C4	(تشغيل الشاشة) MONITOR ON	زر وحدة التحكم عن بعد (رمز الأشعة تحت الحمراء المنفصل)
C5	(إيقاف تشغيل الشاشة) MONITOR OFF	زر وحدة التحكم عن بعد رمز الأشعة تحت الحمراء المنفصل
09	(كتم الصوت) MUTE	(R/C تحديد إدخال)
95	(توفير الطاقة) Energy Saving	زر وحدة التحكم عن بعد
0B	(الإدخال) Input	زر وحدة التحكم عن بعد
43	(القائمة السريعة) MENU	زر وحدة التحكم عن بعد
5B	(الخروج) EXIT	زر وحدة التحكم عن بعد
4D	(إدارة توفير الطاقة) PSM	زر وحدة التحكم عن بعد
44	(موافق) OK	زر وحدة التحكم عن بعد
10	مفتاح الرقم 0	زر وحدة التحكم عن بعد
11	مفتاح الرقم 1	زر وحدة التحكم عن بعد
12	مفتاح الرقم 2	زر وحدة التحكم عن بعد
13	مفتاح الرقم 3	زر وحدة التحكم عن بعد
14	مفتاح الرقم 4	زر وحدة التحكم عن بعد
15	مفتاح الرقم 5	زر وحدة التحكم عن بعد
16	مفتاح الرقم 6	زر وحدة التحكم عن بعد
17	مفتاح الرقم 7	زر وحدة التحكم عن بعد
18	مفتاح الرقم 8	زر وحدة التحكم عن بعد
19	مفتاح الرقم 9	زر وحدة التحكم عن بعد
79	(تمييز بعلامة) ARC	زر وحدة التحكم عن بعد رمز الأشعة تحت الحمراء المنفصل
02	(رفع الصوت) Vol+	(R/C تحديد إدخال)
03	(خفض الصوت) Vol-	زر وحدة التحكم عن بعد

# رمز الأشعة تحت الحمراء

RS-232C

الرمز (سداسي)	الوظيفة	ملاحظة
E0	Bright (السطوع) ^ (Page UP)	زر وحدة التحكم عن بعد
E1	Bright (السطوع) v (Page Down)	زر وحدة التحكم عن بعد
28	BACK (الرجوع)	زر وحدة التحكم عن بعد
99	AUTO CONFIC (التهيئة التلقائية)	زر وحدة التحكم عن بعد (رمز الأشعة تحت الحمراء المنفصل)
72	ID ON (لون أحمر)	زر وحدة التحكم عن بعد
71	ID OFF (لون أخضر)	زر وحدة التحكم عن بعد
63	(لون أصفر)	زر وحدة التحكم عن بعد
61	(لون أزرق)	زر وحدة التحكم عن بعد
7B	TILE (التجانب)	زر وحدة التحكم عن بعد
B0	▶	زر وحدة التحكم عن بعد
B1	■	زر وحدة التحكم عن بعد
BA		زر وحدة التحكم عن بعد
8F	◀◀	زر وحدة التحكم عن بعد
8E	▶▶	زر وحدة التحكم عن بعد
5A	AV	رمز الأشعة تحت الحمراء المنفصل (AV تحديد إشارة إدخال)
BF	COMPONENT (المكون/RGB)	رمز الأشعة تحت الحمراء المنفصل (تحديد إدخال COMPONENT)
D5	كمبيوتر RGB	رمز الأشعة تحت الحمراء المنفصل (للكمبيوتر RGB تحديد إشارة إدخال)
C6	HDMI/DVI	رمز الأشعة تحت الحمراء المنفصل (HDMI/DVI تحديد إشارة إدخال)
76	(ARC (4:3	رمز الأشعة تحت الحمراء المنفصل (في الوضع 3:4 فقط)
77	(ARC (16:9	رمز الأشعة تحت الحمراء المنفصل (في الوضع 9:16 فقط)
AF	(تكبير/تصغير) (ARC (ZOOM	رمز الأشعة تحت الحمراء المنفصل (تكبير/تصغير 1 ZOOM1 في وضع) (تكبير/تصغير 2 ZOOM2 و)





ENERGY STAR is a set of power-saving guidelines issued by the U.S. Environmental Protection Agency(EPA).



As an ENERGY STAR Partner LGE U. S. A.,Inc. has determined that this product meets the ENERGY STAR guidelines for energy efficiency.

احرص على قراءة إحتياطات الأمان قبل استخدام المنتج.  
احتفظ بدليل المستخدم (الموجود على القرص المضغوط) في مكان يسهل الوصول إليه لمراجعته في المستقبل.  
إن طراز الجهاز ورقمه التسلسلي موجودان في الجهة الخلفية من الجهاز وفي أحد جوانبه. قم بتدوينهما أدناه في حال احتجت إلى أي خدمة.

الطراز

تكون الضوضاء المؤقتة أمرًا عاديًا عند "تشغيل" هذا الجهاز أو "إيقاف تشغيله"

الرقم التسلسلي