



MANUAL DEL PROPIETARIO

LAVADORA

Favor de leer este manual cuidadosamente antes de utilizar su lavadora y consérvelo para una referencia futura.

F1213RDSW
WDM1306RDSW

Índice

- Índice2
- **Características del producto** ...3
- **Advertencias**
 - Instrucciones de seguridad importantes..4
 - Guarde estas instrucciones4
- **Especificaciones**6
- **Instalación**
 - Tornillos de transporte7
 - Desmontaje de los tornillos de transporte7
 - Requisitos del lugar de instalación8
 - Colocando8
 - Conexión eléctrica9
 - Conexión de la manguera de suministro de agua.....10
 - Instalación del desagüe12
 - Ajuste de nivel.....13
- **Cuidados antes del lavado**
 - Antes del primer lavado14
 - Cuidados antes del lavado14
- **Cómo utilizar el detergente**
 - Tabla de referencia de uso de detergente15
 - Precaución a la hora de usar el detergente15
- **Cómo añadir el suavizante de tejidos**
 - Guía para añadir el suavizante16
- **Cómo abrir/cerrar la puerta**
 - Cómo abrir la puerta17
 - Cómo cerrar la puerta17
- **Cómo utilizar la lavadora**
 - Tabla de programa de lavado18
 - Panel de control19
 - Programa Adicional.....26

Gracias por comprar la lavadora totalmente automática LG.

Lea detenidamente el manual del propietario. Proporciona instrucciones sobre la instalación, el uso y mantenimiento seguro.

Consérvelo para referencia futura. Anote el modelo y los números de serie de su lavadora.

Modelo N°

Serie N°

Fecha de compra

- **Cómo utilizar la lavadora**
 - Tiempo Diferido26
 - Limpieza de Tambor26
 - Bloqueo para niños27
 - Función de refrescar los calzados ..28
 - Función de secar los calzados29
 - Lavado de calzado.....30
 - Pantalla de visualización31
- **Mantenimiento**
 - El filtro de entrada del agua32
 - El filtro de la bomba de drenaje33
 - Método de limpieza34
 - El inyector de la circulación del agua35
 - Limpieza de su lavadora35
 - Instrucciones de protección para el invierno35
- **Guía para la resolución de fallas**
 - Diagnóstico de problemas36
 - Mensajes de error38
- **Términos de la garantía**39

C Características del producto



■ Sistema “Direct Drive”.

La avanzada tecnología del motor de corriente continua sin escobillas mueve directamente el tambor, sin necesidad de transmisión ni poleas.



■ Circulación de Agua.

Se rocía la solución de detergente y agua sobre la carga repetidas veces. La ropa se remoja más rápidamente y a la perfección durante el ciclo de lavado. La espuma del detergente puede ser removida más fácilmente por la regadera de agua durante el ciclo de enjuague. El sistema de circulación de agua usa ambos, agua y detergente, con mayor eficiencia.



■ Tambor Inclinado y Puerta Extra Grande.

El tambor inclinado y la abertura de puerta extra grande, hacen más fácil la carga y descarga de la ropa.



■ Lavado con vapor y refresco

El lavado a vapor mejora la calidad del lavado con menor consumo energía.

El ciclo de refresco reduce las arrugas de las prendas secas.



■ Diseño Free Up fácil de usar

Es muy útil para meter y sacar la colada con una puerta de posición alta y puede almacenar los accesorios de manera ordenada.

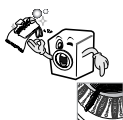

■ Burbujas de Lavado.

Las burbujas de lavado mejoran el rendimiento del lavado y reduce el daño a la ropa. Los chorros rocían y ayudan a mantener la ropa abajada mejorando el rendimiento del lavado mientras mantiene el cuidado de la tela.



■ Detección automática de Carga de lavado

Detecta automáticamente la carga y optimiza el tiempo de lavado.



■ Calentador Integrado.

El calentador interno calienta automáticamente el agua a la mejor temperatura según el ciclo elegido.



■ Bloqueo para niños

El sistema de bloqueo para niños se debe utilizar para impedir que los niños pulsen cualquier botón que podría cambiar el programa durante el funcionamiento.

A advertencias

LEA TODAS LAS INSTRUCCIONES Y EXPLICACIONES DE INSTALACION, ANTES DE USAR

⚠ ADVERTENCIA

Por su seguridad, siga la información de este manual para minimizar el riesgo de provocar un incendio, una explosión, o una descarga eléctrica, y para evitar que se dañe el electrodoméstico, que alguien resulte herido, o que alguien pierda la vida.

INSTRUCCIONES DE SEGURIDAD IMPORTANTES

- Instálela o guárdela donde no quede expuesta a temperaturas bajo cero o a la intemperie.
- Es peligroso modificar las especificaciones de este aparato de cualquier manera.
- No debe intentar reparar la máquina usted mismo. Las reparaciones efectuadas por personas inexpertas o no calificadas pueden provocar lesiones y/o averías más graves en la máquina.
- Mantenga la zona de debajo y de alrededor de sus electrodomésticos libre de materiales inflamables tales como hilachas, papeles, trapos, productos químicos, etc.
- El dispositivo no está destinado para ser usado por niños pequeños o personas enfermas sin supervisión. Evite que los niños jueguen en, con o en el interior de este o cualquier otro dispositivo.
- Es necesaria una estrecha vigilancia en caso de que este electrodoméstico sea utilizado por niños o éstos anden cerca.
- No permita que los niños jueguen sobre, con o dentro de este electrodoméstico ni de ninguno otro.
- No deje la puerta de la lavadora abierta.
- Una puerta abierta puede atraer a los niños para que se cuelguen de la misma o para que se arrastren hacia su interior.
- Nunca intente meter nada dentro de la lavadora mientras ésta se encuentra en movimiento. Espere hasta que el tambor se haya detenido por completo.
- El proceso del lavado puede producir el desgaste interno de los tejidos.
- No lave o seque artículos que hayan sido limpiados, lavados, puestos en remojo o manchados con sustancias inflamables o explosivas (tales como cera, aceite, pintura, gasolina, desengrasantes, disolventes de limpieza en seco, keroseno, etc.) que pueden prenderse o explotar.
- El aceite puede permanecer en el tambor tras un ciclo completo, conllevando un riesgo de incendio durante el secado. Por lo tanto, no cargue la lavadora con prendas manchadas de aceite.
- Para evitar dicho resultado, siga detenidamente las instrucciones de lavado de la prenda del fabricante.
- No cierre la puerta de la lavadora de un portazo o intente forzar la puerta para abrirla, cuando ésta se encuentra bloqueada. Esto podría causar daños a la lavadora.
- Para minimizar la posibilidad de sufrir una descarga eléctrica, desenchufe el electrodoméstico del suministro de corriente o desconecte la lavadora en el cuadro eléctrico de la casa o retirando el fusible o desconectando el interruptor antes de intentar cualquier tipo de operación de mantenimiento o limpieza.
- No intente nunca hacer funcionar este electrodoméstico si está estropeado, en mal funcionamiento, parcialmente desmontado o tiene piezas perdidas o rotas, entre las que se incluye el cable o enchufe dañado.
- Por favor, llame al Centro de atención al cliente si su producto ha sido accidentalmente sumergido en agua. Riesgo de descarga eléctrica e incendio.
- Conecte el dispositivo al suministro principal de agua usando nuevas mangueras, las viejas no deben reutilizarse.
- Para reducir el riesgo de daños personales, siga todos los procedimientos de seguridad recomendados por la industria incluyendo la utilización de guantes de caña alta y gafas de seguridad.
- Si ignora las advertencias de seguridad de este manual, podrían causarse daños materiales, personales o la muerte.
- No empuje la puerta con fuerza excesiva, cuando esté abierta. Podría hacer que vuelque la lavadora.

GUARDE ESTAS INSTRUCCIONES

INSTRUCCIONES DE CONEXIÓN A TIERRA

Este aparato debe estar conectado a tierra. Si se produce un fallo de funcionamiento o una avería, la conexión a tierra reducirá el riesgo de descargas eléctricas, proporcionando una ruta de menos resistencia para la corriente eléctrica. El aparato dispone de un cable con conductor de conexión a tierra del equipo y un enchufe con toma de tierra. El enchufe debe conectarse a una toma correctamente instalada y conectada a tierra que cumpla los códigos y ordenanzas locales.

- No utilice un adaptador porque anulará el cable con conexión a tierra.
- Si no dispone de una toma adecuada, póngase en contacto con un electricista.

ADVERTENCIA : Una conexión incorrecta del conductor del equipo a tierra puede dar como resultado el riesgo de descargas eléctricas. En caso de duda sobre la correcta conexión a tierra del aparato, consulte con un electricista o especialista cualificado. No modifique el enchufe que incluye el aparato; si no encaja en la toma eléctrica, solicite a un electricista la instalación de una toma adecuada.

A advertencias

Para minimizar el riesgo de fuego en una secadora prendida, lo siguiente debe de ser observado:

- Artículos que han sido manchados o remojados en aceite de cocina, constituyen un riesgo de fuego y no deben ser colocados en la secadora. Artículos con aceite pueden incendiarse espontáneamente, especialmente cuando se exponen a fuentes de calor como la secadora. Los artículos se calientan, causando una reacción de oxidación en el aceite. La oxidación crea el calentamiento. Si el calentamiento no puede escapar, las prendas pueden calentarse tanto como para incendiarse. Si es inevitable que las prendas que contengan aceite o contaminadas por productos del cabello estén en la secadora, deben ser lavadas previamente con agua caliente y detergente extra. Esto reducirá, pero no eliminará el peligro. El ciclo de enfriamiento de la secadora debe usarse para reducir la temperatura de las prendas. No deben removerse de la secadora mientras estén calientes.
- Artículos que previamente hayan sido lavados o remojados en petróleo / gasolina, solventes de limpieza, o cualquier otra sustancia inflamable, no deben ser puestos en la secadora. Sustancias altamente inflamables son comúnmente usadas en ambientes domésticos como acetona, alcohol, petróleo / gasolina, keroseno, removedores de manchas(algunas marcas) tupertino, ceras y removedores de cera.
- Artículos que contengan hule espuma(también conocido como hule de látex) o texturas de hule similares no deben ser secados con calor. Materiales de hule cuando están calientes, pueden producir fuego por una combustión espontánea.
- Suavizantes de tela o productos similares no deben ser utilizados en la secadora para eliminar los efectos de la electricidad al menos que esta práctica sea recomendada por el fabricante del producto.
- Ropa interior que contenga metales no deben de ser puestos en la secadora. Los metales pueden dañar el tambor de la secadora. Use la parrilla de secado para estos artículos.
- Artículos de plástico como gorras de baño o baberos no deben ser colocados en la secadora.
- Artículos con cubiertas de plástico, prendas con relleno de hule espuma, almohadas, chanclas y tenis con hule espuma no deben ser colocados en la secadora.

Especificaciones

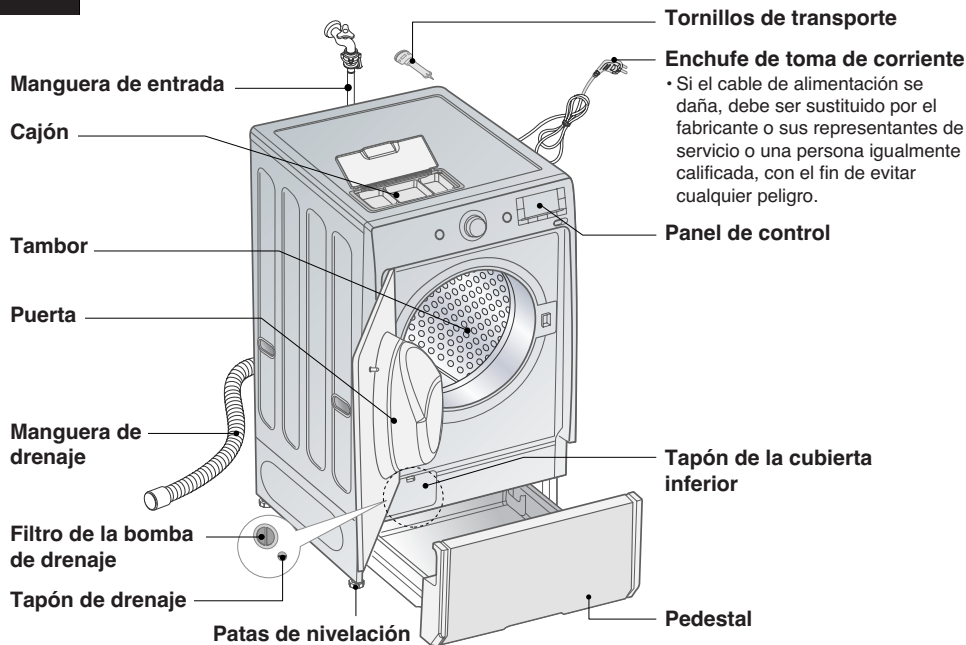

■ Nombre	: Lavadora de carga frontal
■ Fuente de alimentación	: 220 V~, 50 Hz
■ Tamaño	: 635 mm(An) x 743 mm(P) x 1122 mm(Al)
■ Peso del producto	: 110 kg
■ Capacidad de lavado (Potencia nominal)	: 13 kg (2200 W)
■ Capacidad de secado (Potencia nominal)	: 8 kg (2200 W)
■ Velocidad de centrifugado	: No Centrifugado / Muy bajo / Bajo / Medio / Alta / Muy alta
■ Consumo de agua	: 150 ℓ
■ Presión admisible del agua	: 1.0-10.0 kgf/cm ² (100-1000 kPa)

* El aspecto y las especificaciones pueden variar sin previo aviso para aumentar la calidad de las unidades

■ Accesorios

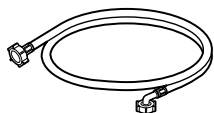

Manguera de entrada (1EA)



Llave de tuercas

Instalación

Instálela o guárdela donde no quede expuesta a temperaturas bajo cero o a la intemperie.

La apertura de la base no debe estar obstruida por alfombras cuando se instala la lavadora sobre un suelo con alfombras u otro elemento.

Instálela o guárdela donde no esté expuesta a temperaturas bajo cero o expuesta al ambiente.

Lavadora compatible con todas las órdenes y códigos para su uso.

La base no debe ser obstruida por carpetas o tapetes cuando la lavadora sea instalada en piso alfombrado. En países con áreas propensas a las plagas como cucarachas u otros insectos, tenga particular cuidado en mantener el área y la lavadora, limpios en todo momento. Cualquier daño hecho por cucarachas u otras plagas no será cubierto por la garantía.

■ Tornillos de transporte

Este aparato está provisto de tornillos de transporte para impedir los daños internos durante el transporte.

- Antes de utilizar la lavadora se deben quitar todos los tornillos de embalaje y de transporte.

☞ Al desembalar la base, asegúrese de retirar el soporte adicional de embalaje, situado en la parte central del embalaje de la base

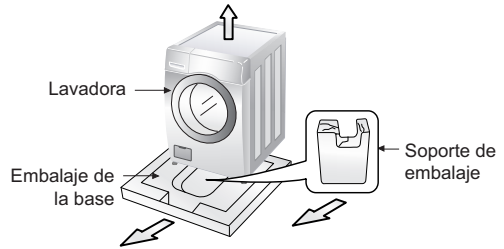

■ Desmontaje de los tornillos de transporte

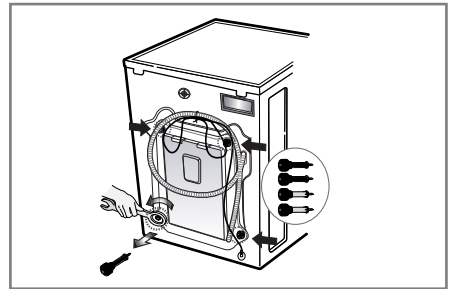
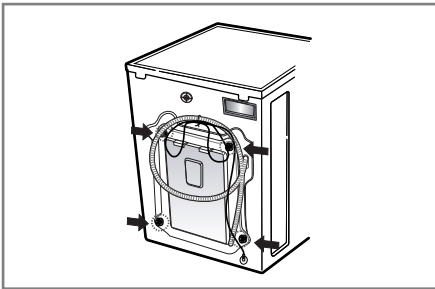

1. Para impedir los daños internos durante el transporte, los 4 tornillos especiales estarán bloqueados. Antes de hacer funcionar la lavadora, quite los tornillos junto con los tapones de caucho.

- Si no se quitan, estos pueden provocar una fuerte vibración, ruido y un funcionamiento defectuoso.

2. Desatornille los 4 tornillos con la llave suministrada.

3. Quite los 4 tornillos junto con los tapones de caucho retorciendo ligeramente el tapón. Conserve los 4 tornillos y la llave de tuerca para uso futuro.

- Siempre que se transporte el aparato, se deben volver a colocar los tornillos de transporte.

4. Cierre los agujeros con los tapones suministrados.

Instalación

■ Requisitos del lugar de instalación

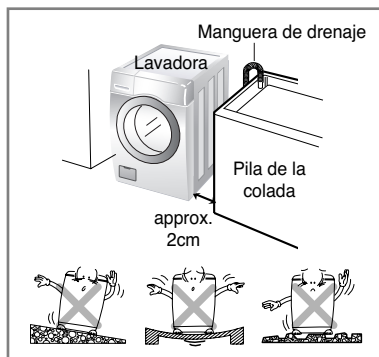

Nivel del suelo:

La pendiente admisible debajo de la lavadora es de 1°

Toma de corriente:

Debe estar dentro de 1.5 metros de cada lado de la ubicación de la lavadora. No sobrecargue la toma con más de un aparato.

Espacio libre adicional:

(10 cm: parte posterior / 2 cm: lado derecho e izquierdo)

No coloque ni almacene productos de lavandería en la parte superior de la lavadora en ningún momento.

Pueden dañar el acabado o los controles.

■ Colocando

Instale la lavadora en un piso plano y fuerte.

Asegúrese que la circulación alrededor de la lavadora no sea impedida por carpetas, alfombras, etc.

- Antes de colocar la lavadora sobre azulejo, aplique una cubierta en la parte inferior.
- No trate de corregir cualquier imperfección en el suelo con pedazos de madera o materiales similares debajo de la lavadora.
- Si es imposible evitar colocar la lavadora al lado de la estufa, debe instalarse un aislador de aluminio entre los 2 aparatos.
- La lavadora no debe instalarse en habitaciones donde la temperatura baje a 0°C .
- Asegúrese de instalar la lavadora donde sea accesible para un técnico en caso de averías.
- Con la lavadora instalada, ajuste las cuatro patas utilizando la llave para tornillos de transporte suministrado, asegurándose que el electrodoméstico esté estable y quede un espacio de 20 mm aproximadamente entre la parte superior de la lavadora y la parte inferior de la encimera.
- Las instrucciones de instalación exponen que la abertura no debe ser obstruida por una alfombra si tiene una abertura de ventilación en la base.

Instalación

■ Conexión eléctrica

1. No utilice una extensión o un adaptador doble.
 2. Si el cable de alimentación está dañado, debe ser sustituido por el fabricante o sus representantes de servicio o por una persona igualmente calificada con el fin de evitar cualquier peligro.
 3. Desenchufe siempre la máquina y cierre el suministro de agua después del uso.
 4. Conecte la máquina a un enchufe con puesta a tierra según las normativas de cableado vigentes.
 5. El aparato se debe colocar de forma que el enchufe sea fácilmente accesible.
- Si el cordón de alimentación está dañado este debe de ser reemplazado por el fabricante o su agente de servicio o por personal calificado para evitar el riesgo.
 - Las reparaciones de la lavadora sólo deben realizarse por personal calificado. Las reparaciones hechas por personas inexpertas pueden causar daños o serias consecuencias para su uso. Contacte con su Centro de Servicio más cercano. No instale su lavadora en cuartos donde las temperaturas bajo cero, o heladas puedan intervenir. Las mangueras congeladas pueden explotar. La confiabilidad de la unidad electrónica puede variar dependiendo de las temperaturas bajo cero. Si compra su lavadora en épocas de heladas: guarde la lavadora en un cuarto de temperatura ambiente antes de comenzar a usarla.

PRECAUCIÓN

Este producto no debe ser usado por niños o por personas con ciertas discapacidades sin supervisión. Los niños deben ser supervisados para evitar el uso de este producto como un juguete.

PRECAUCIÓN

Precauciones de los Cordones de Enchufes

En la mayoría de los electrodomésticos se recomienda que sean puestos en un circuito que sea dedicado sólo para ellos; esto significa, un solo circuito de salida el cual sólo le da energía a ese electrodoméstico y no tiene salidas adicionales o sucursal de circuitos (otras sucursales de circuitos). Verifique la página de las especificaciones en este manual de usuario para estar seguro. No se debe sobrecargar la pared de las salidas de energía. Sobrecargar la pared de salida de energía es peligroso, también lo es tener la pared de salida de energía suelta o dañada, cordones de extensión, cordones deshilachados, o el aislamiento de cordones dañados o rajados. Cualquiera de estas condiciones pueden resultar en un cortocircuito o un incendio. Periódicamente examine los cordones de sus electrodomésticos, y si parece que están dañados o deteriorados, desconéctelos, deje de usar el electrodoméstico, y reemplace el cordón con otro de la misma característica de un servidor autorizado.

Proteger el enchufe y cordones de maltratos físicos o mecánicos, tales como ser doblados, retorcidos, peñiscados, dañados con la puerta al cerrarla, o caminar por encima de los mismos. Preste atención particular a los enchufes, en las paredes de salida de energía, y el punto de donde el cordón sale del electrodoméstico.

Instalación

■ Conexión de la manguera de suministro de agua

- La presión del suministro de agua debe estar entre 100 ~ 1000 kPa (1.0 ~ 10.0 kgf / cm²)
- No desforre ni cruce al conectar la manguera de entrada a la válvula
- Si la presión del suministro del agua es mayor de 1000 kPa se debe instalar un dispositivo de descompresión.
- Compruebe periódicamente el estado de la manguera y sustitúyala si es necesario.

► Paso 1: Compruebe que la goma sella perfectamente la entrada de la manguera

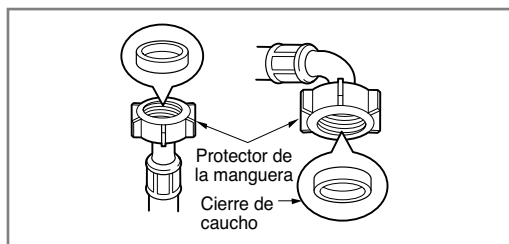

- Se suministran dos anillos con la manguera de entrada de agua en el conector de la válvula con el fin de evitar fugas de agua. Se utilizan para evitar fugas de agua. Asegúrese de apretar con fuerza la conexión a los grifos.

► Paso 2: Conecte la manguera a la conexión de agua

Tipo A: Conexión de la manguera de tipo de tornillo a un grifo con rosca

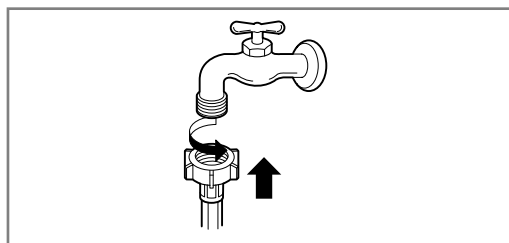

- Atornille el conector de la manguera en el grifo de suministro de agua.

Tipo B: Conexión de la manguera de tipo de tornillo a un grifo sin rosca

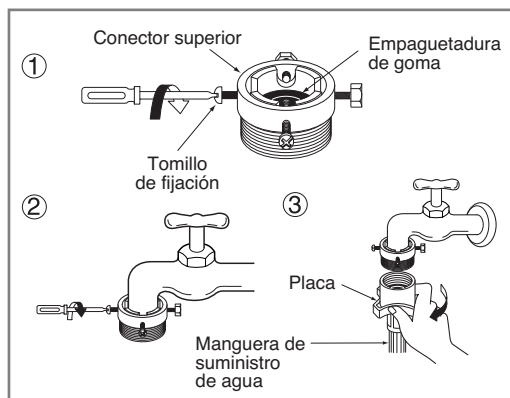

1. Retire los tornillos de la placa adaptadora de la junta y los 4 tornillos de sujeción del adaptador.
2. Empuje el adaptador contra el extremo del grifo, de forma que la junta de caucho forme una conexión estanca. Apriete la placa adaptadora de la junta y los 4 tornillos.
3. Empuje la tubería de suministro de agua verticalmente hacia arriba de forma que el anillo de caucho del interior de la tubería se pueda adherir completamente al grifo, y posteriormente, apriételo atornillando hacia la derecha.

Instalación

Tipo C: Conexión de la manguera de tipo de un toque a un grifo sin rosca

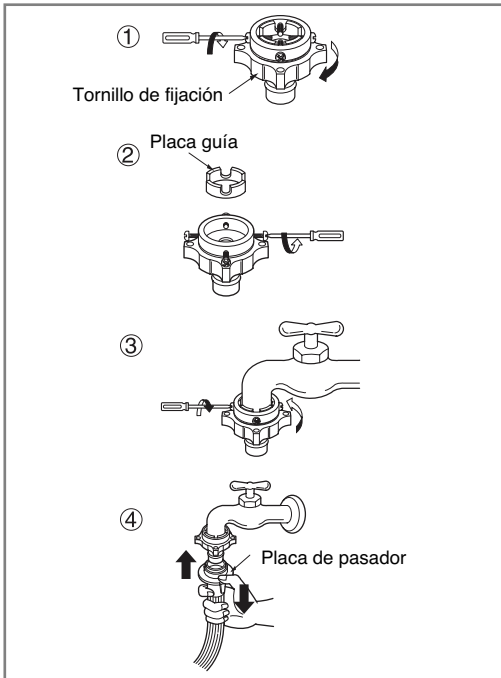

1. Retire los tornillos de la placa adaptadora de la junta y los 4 tornillos de sujeción del adaptador.
2. Si el grifo es demasiado grande para que el adaptador se ajuste bien, retire la placa guía.
3. Empuje el adaptador contra el extremo del grifo, de forma que la junta de caucho forme una conexión estanca. Apriete la placa adaptadora de la junta y los 4 tornillos.
4. Deslice hacia abajo la placa pestillo del conector, empuje la tubería interna contra el adaptador, y libere la placa pestillo del conector. Asegúrese de que el adaptador encaja en su lugar.



Después de conectar la manguera a la conexión de agua, abra los grifos para eliminar posibles sustancias en las mangueras. Elimine la suciedad, arena y polvo en los grifos o en las mangueras de agua, permita que el agua se desagüe en un cubo y compruebe la temperatura del agua.

► Paso 3: Conecte la manguera a la lavadora

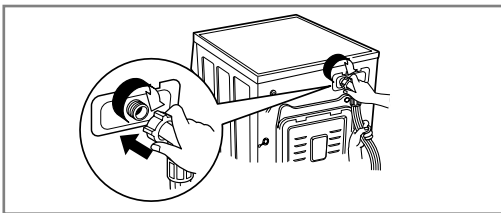

• Asegúrese de que no hay retorcimiento en la manguera y de que no está aplastada.

► Si la lavadora tiene dos válvulas

- La manguera de entrada con el conector rojo es para el grifo del agua caliente.
- Si la lavadora tiene dos válvulas, ahorrará energía utilizando la válvula de agua caliente.



Si tras finalizar la conexión hay un escape de agua del tubo, repita de nuevo los mismos pasos. Utilice el tipo de grifo más convencional para el suministro de agua. En el caso de que el grifo sea cuadrado o demasiado grande, retire el anillo espaciador antes de insertar el grifo en el adaptador.

Utilice el grifo horizontal

Grifo horizontal



Grifo de extensión



Grifo en escuadra



Instalación

Este equipo no está diseñado para uso marítimo o para instalaciones móviles como caravanas, avionetas, etc. Desconecte la lavadora si no se va a utilizar por un período largo de tiempo (por ejemplo, vacaciones), especialmente si no hay un drenaje en el piso del lugar. Cuando ya no utilice la lavadora, quite los cables principales y destruya el conector. Desconecte el seguro de la puerta para evitar que niños pequeños se queden atrapados dentro de la lavadora. El material para envolver puede causar sofocación en los niños. Mantenga todo el material del empaque lejos de los niños.

■ Instalación del desagüe

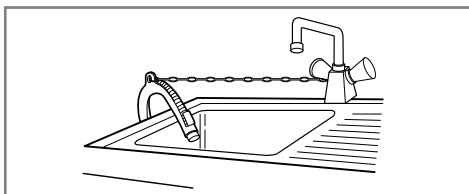
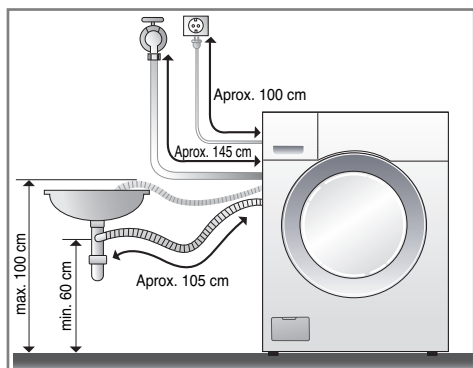

- Cuando instale la manguera de desagüe, asegúrela firmemente, procurando que no se mueva atándola con una cuerda.
- Asegurando la instalación, el tubo del desagüe protegerá el suelo de derrames de agua.

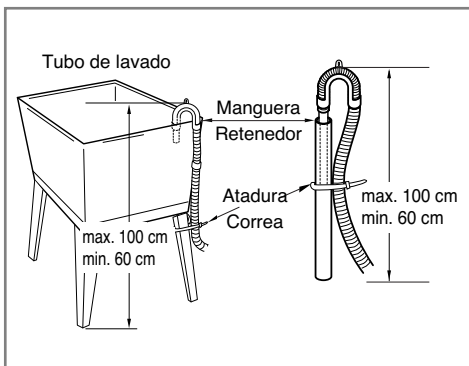
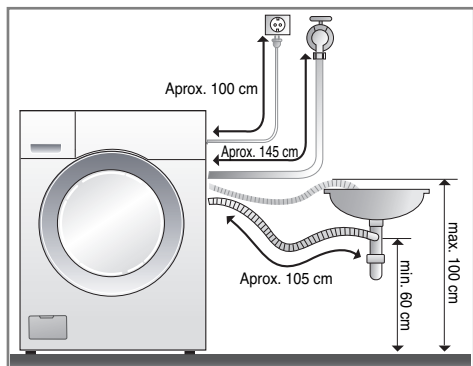

- La manguera de desagüe no debería estar a más de 1 m de altura del suelo.
- Afianzando la instalación, el tubo de desagüe protegerá el suelo de dañarlo a causa de escapes de agua.
- Cuando el tubo de la manguera es muy largo, por favor no llene la lavadora, podría causar un ruido extraño.

Instalación

■ Ajuste de nivel



1. La nivelación correcta de una lavadora impide el ruido y las vibraciones excesivas.

Instale el aparato sobre una superficie de suelo sólido y nivelado, preferiblemente en la esquina de una habitación.

NOTA Vigas o pisos suspendidos pueden contribuir a la excesiva vibración y a errores de balance.

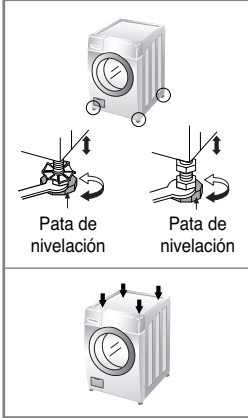

2. Si el suelo no está nivelado, ajuste los pies de nivelación según sea necesario (no introduzca trozos de madera, etc. debajo de los pies). Asegúrese de que los cuatro pies estén estables y descansan sobre el suelo y, a continuación, compruebe que el electrodoméstico está perfectamente nivelado (utilice un nivel de burbuja de aire)

* Después de ajustar las patas, apriete la contratuerca girándola en sentido contrario a las agujas del reloj.

* **Comprobación en diagonal**

Al empujar hacia abajo y en diagonal los bordes de la placa superior de la lavadora, la máquina no se debe mover un centímetro arriba o abajo en absoluto.

(Compruebe esto en dos direcciones)

Si la máquina cabecea al empujar la placa superior de la máquina en diagonal, ajuste de nuevo las patas.

■ Suelos de hormigón (baldosas...)

- La superficie de instalación debe estar limpia, seca y nivelada.
- Instale la lavadora sobre un suelo duro y plano.

* **No deje que las patas de la lavadora se mojen.**

Si las patas se mojan, se puede producir un deslizamiento de la lavadora.

■ Suelos de madera

- Los suelos de madera son especialmente propensos a las vibraciones.
- Para evitar las vibraciones, recomendamos que coloque tapones de goma debajo de cada pata, al menos con un grosor de 15 mm bajo la lavadora, asegurados con tornillos por lo menos a 2 viguetas del piso.
- Si es posible, instale la lavadora en una de las esquinas de la habitación, donde el suelo es más estable.

* **Inserte los tapones de goma para reducir la vibración.**

* **Puede obtener los tapones de goma (n° de pieza 4620ER4002A) en el dpto. de repuestos de LG.**

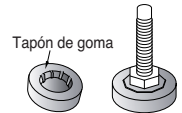

* Puede adquirirlos de su proveedor de ferretería

Importante!

- Una colocación y nivelación correcta de la lavadora garantiza un funcionamiento duradero, regular y fiable.
- La lavadora debe estar completamente horizontal y permanecer fija en dicha posición.
- No debe oscilar hacia las esquinas cuando esté cargada.
- La superficie de instalación debe estar limpia, libre de cera para suelos y otros recubrimientos lubricantes.

Cuidados antes del lavado

■ Antes del primer lavado

Seleccione un ciclo (Algodón 60°C, añada media carga de detergente) que permita lavar la unidad sin ropas. Esto quitará residuos del tambor que haya tenido durante la fabricación.

■ Cuidados antes del lavado

1. Etiquetas de cuidados

Busque la etiqueta de cuidados de sus prendas. Ésta le indicará el contenido del tejido de su prenda y cómo se debe lavar.

2. Clasificación

Para obtener los mejores resultados, clasifique la ropa en cargas que se puedan lavar con el mismo ciclo de lavado. Los diferentes tejidos necesitan lavarse de diferentes formas, con temperatura de agua y velocidad de diferente centrifugado. Separe siempre los colores oscuros de los claros y blancos. Lávelos por separado, ya que se puede producir una transferencia de colores e hilos, lo que provocará la decoloración del blanco, etc. Si es posible, no lave artículos muy sucios con uno ligeramente sucio.

Suciedad (Pesada, Normal, Ligera)

Separe las prendas según la cantidad de suciedad.

Color (Blanco, Claro, Oscuro)

Separe los tejidos blancos de los tejidos de color.

Hilachas (Productores o recolectores de hilachas)

Lave por separado los productores de hilachas los recolectores de hilachas.

3. Cuidados antes de la carga

- **Mezcle prendas grandes y pequeñas en una misma carga.** Cargue los artículos grandes en primer lugar. Los artículos grandes no deben representar más de la mitad del total de la carga. No lave prendas por separado. Esto puede provocar una carga desequilibrada. Añada uno o dos artículos similares.

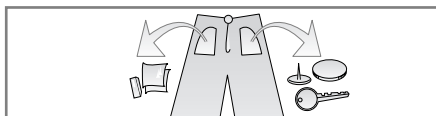

- Verifique que todos los bolsillos estén vacíos. Los artículos tales como clavos, horquillas, cerillas, bolígrafos, monedas y llaves pueden dañar tanto su lavadora como su ropa.

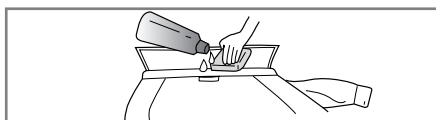

- Trate previamente la suciedad y las manchas cepillando con un poco de detergente disuelto en agua sobre las manchas como cuellos y puños de camisas para quitar mejor la suciedad.

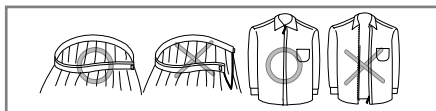

- Cierre las cremalleras, corchetes y cordones para asegurarse de que estos artículos no se enganchen en otras prendas.

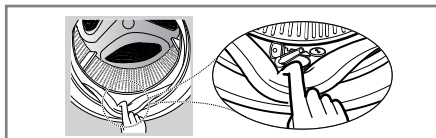

- Compruebe los pliegues de la junta flexible (gris) y quite cualquier artículo pequeño, si hay cualquiera.

- Compruebe el interior del tambor y quite cualquier artículo de dentro para el siguiente ciclo de lavado.



- Quite cualquier prenda o artículo sobre la junta flexible para prevenir daños tanto en su ropa como en la junta.

Cómo utilizar el detergente

■ Tabla de referencia de uso de detergente (para un ciclo de lavado estándar)

Tipo de detergente		Detergente de alta concentración	Detergente exclusivo para tambor de lavadora	Detergente líquido
Colada Cantidad	0,8 kg o superior	Alrededor de 35 g	Alrededor de 70 g	Alrededor de 70 g
	Entre 6 - 8 kg	Alrededor de 30 g	Alrededor de 50 g	Alrededor de 50 g
	Entre 2 - 6 kg	Alrededor de 20 g	Alrededor de 35 g	Alrededor de 35 g
	2 kg o menos	Alrededor de 10 g	Alrededor de 20 g	Alrededor de 20 g

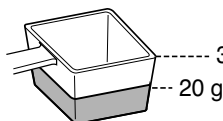

* (Medida de detergente de alta concentración: 35 g)

NOTA

■ Precaución a la hora de usar el detergente

- Consulte la tabla de referencia de uso de detergente para añadir la cantidad adecuada de detergente en casa caso.
 - 1) El tambor lava utilizando el método de la diferencia de altura, de modo que puede lavar la colada con 1/3 de la cantidad de agua. Por lo tanto, a la hora de añadir el detergente, debe reducir la cantidad a 1/3 de lo que utilizaría en una lavadora convencional.
 - 2) A la hora de lavar ropa relativamente limpia, reduzca la cantidad de detergente. Cuanto más detergente use, más cantidad de espuma se generará. Esto puede hacer que quede espuma incluso después del ciclo de aclarado.
 - 3) Si la calidad del agua es buena (agua dulce), la capacidad de la lavadora y la cantidad de espuma generada aumentará. Reduzca la cantidad de detergente.
- Las manchas en la ropa interior o la ropa de bebé (de algodón) suelen producirse a causa de sustancias sebáceas o proteínicas. Por lo tanto, en lugar de aumentar la cantidad de detergente, será más efectivo lavar la ropa a mayor temperatura y aumentar el número de ciclos de aclarado.
- Si usa detergente en exceso podrían darse los siguientes problemas.
 - 1) El exceso de espuma puede aumentar el tiempo de aclarado y es posible que no pueda realizarse el ciclo normal de aclarado.
 - 2) Es posible que la espuma no se elimine por completo tras el ciclo de aclarado final.
- El detergente natural en polvo no se disuelve bien en el agua y puede bloquear el desagüe y causar fugas de agua y otros problemas. Disuelva el detergente natural en polvo en agua templada antes de añadirlo a la lavadora.
- Si ha seleccionado el Prelavado, utilice menos de la mitad de la cantidad de detergente que utilizaría para el ciclo de lavado principal. Y puesto que el tiempo del ciclo de abastecimiento de agua es corto, añada el detergente antes de iniciar el ciclo de lavado.
- Si el depósito de detergente está húmedo, es posible que no se pueda agregar bien el detergente. Seque la humedad del depósito de detergente para hacer el proceso más efectivo.
- El motivo por el que el agua parece blanca durante el desagüe es debido a las pequeñas burbujas generadas de la rotación de alta velocidad de la hélice de la bomba mientras las pelusas, las zeolitas y el suavizante son evacuados. Por lo tanto, que el agua parezca blanca no significa que el aclarado esté incompleto.
- A la hora de utilizar detergente líquido, asegúrese de añadirlo por debajo de la línea MAX (Máximo) del compartimento de detergente líquido del depósito de detergente/suavizante.
- No deje detergente líquido en el contenedor de detergente durante un periodo largo de tiempo. El detergente líquido se endurecerá y no se aplicará.
- A la hora de utilizar detergente general, se recomienda utilizar un detergente exclusivo para el tambor de la lavadora, ya que de lo contrario podría generarse un exceso de espuma.
- Para detergente en pastillas, asegúrese de disolverlo antes de añadirlo a la lavadora.

Cómo añadir el suavizante de tejidos

NOTA Añada el detergente y el suavizante antes de iniciar el ciclo de lavado en su compartimento correspondiente.

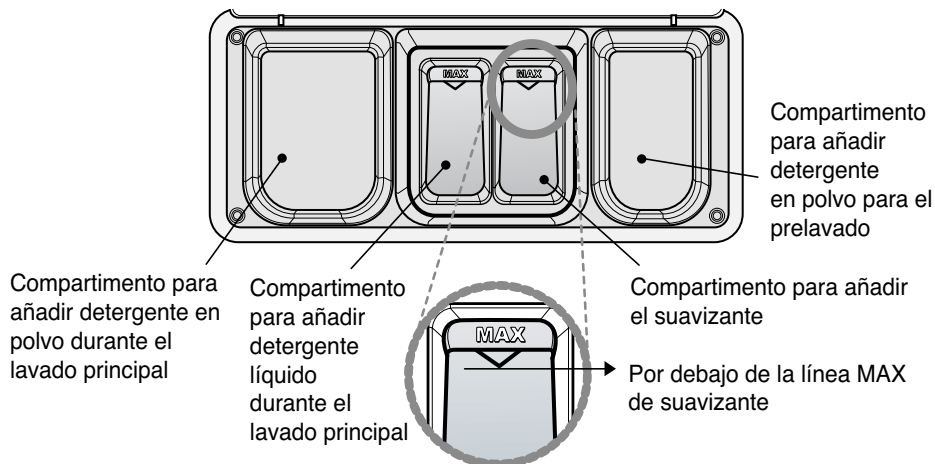

■ Guía para añadir el suavizante

- El suavizante se añade automáticamente durante el último ciclo de aclarado.
- Limite la cantidad de suavizante por debajo de la línea MAX.
(Si excede la línea de referencia, es posible que se añada directamente.)
- No deje el suavizante en el depósito de detergente durante más de dos días.
(El suavizante se endurecerá y es posible que no se añada automáticamente durante el ciclo de lavado.)
- No utilice suavizante concentrado.
(El suavizante podría no añadirse correctamente.)
- Si hay agua en el compartimento del suavizante, extraiga el depósito y seque el agua antes de añadir el suavizante.
- Puesto que el suavizante se añade en el aclarado final, el agua vaciada del último aclarado podría tener un aspecto algo turbio.

Cómo abrir/cerrar la puerta

Si la lavadora está en funcionamiento, o si el signo de puerta cerrada se muestra en la pantalla no podrá abrir la puerta. No intente abrir la puerta a la fuerza. Si desea abrir la puerta, pulse el botón y, una vez que desaparezca el signo de puerta cerrada, pulse el botón “Abrir puerta” para abrir la puerta.

► Cómo abrir la puerta



Al pulsar el botón Abrir puerta la puerta se abrirá.

► Cómo cerrar la puerta



Al empujar la parte central del lado derecho de la puerta hasta el final, la puerta se cerrará.

NOTA

- Si no hay demasiada colada o si la puerta no está cerrada por completo, el signo de puerta cerrada no se activará.
- Si ve la señal de advertencia dE en la pantalla, cierre la puerta completamente y pulse el botón “Inicio/Pausa”.
- El sonido que escuchará tras pulsar el botón “Inicio/Pausa” para iniciar el lavado, es el sonido de bloqueo de la puerta, y es un sonido normal.
- El sonido que escuchará tras pulsar el botón “Inicio/Pausa” durante el curso del lavado, es el sonido de la puerta desbloqueándose y es un sonido normal.
- En caso de que se produzca un corte de suministro eléctrico durante la operación, la puerta se abrirá al cabo de un determinado periodo de tiempo (alrededor de 5 minutos).
(Un corte de suministro eléctrico durante el ciclo de secado o de centrifugado puede ser peligroso y debe prestar especial atención.)

PRECAUCIÓN

- Introduzca la colada completamente en el interior del tambor (dentro de la goma).
- Una cantidad excesiva de colada podría dañar la lavadora y la colada.
- Procure que la mano no se le quede atrapada entre la puerta de la lavadora y la unidad. Esto podría causar heridas.

Cómo utilizar la lavadora

■ Tabla de programa de lavado

• Programas recomendados de acuerdo con el tipo de carga.

Programa	Tipo de tejido	Temperatura del agua (Opcional)	Opción adicional	Carga máxima
Algodón	Prendas de colores sólidos (camisas, camisones, pijamas...) y algodón blanco ligeramente sucio (ropa interior...)	40°C (Fría, 30°C, 60°C)	Prelavado, Intensivo, Normal, Ligero, Lavado de calzados, No lavado, Vapor, Tiempo diferido, Secado	Categoría
Ropa de Deporte	Este ciclo es adecuado para prendas deportivas como ropas para correr y jogging	–	Normal, No lavado, Vapor, Tiempo diferido	Menos de 5.0 kg
Ropa de color	Utilice este ciclo para lavar ropa multicolor para que las prendas conserven su color	30°C (Fría, 40°C)	Normal, No lavado, Tiempo diferido, Secado	Menos de 5.0 kg
Lavado con agua fría	Este ciclo es adecuado para ropa poco sucia. Utilice este ciclo para ahorrar energía usando agua fría al tiempo que garantiza una limpieza adecuada	Fría	Prelavado, Intensivo, Normal, Ligero, No lavado, Tiempo diferido, Secado	Categoría
Lana 	En este ciclo es posible lavar tejidos de lana. (Se ruega usar detergente para lavadoras de prendas de lana)	40°C (Fría, 30°C)	Normal, No lavado, Tiempo diferido	Menos de 4.0 kg
Edredones	Este ciclo es adecuado para artículos grandes como frazadas, almohadas, fundas para sofás, etc.	Fría (30°C, 40°C)	Normal, Ligero, No lavado, Tiempo diferido	Tamaño de 1 extragrande (9 tog)
Enjuague + Centrifugado	Enjuague y centrifugado		Tiempo diferido, Secado	–
Refrescar con vapor	Algodón mezclado, camisa de vestir de poliéster mezclado, blusas (Es fácil planchar ropas arrugadas)	–	Vapor, Tiempo diferido	5 artículos
Cuidado de alergias	Este lavado elimina las fuentes de alergia		Normal, No lavado, Vapor, Tiempo diferido, Secado	Menos de 5.0 kg
Lavado rápido	Ropa poco sucia y carga pequeña		Normal, No lavado, Vapor, Tiempo diferido, Secado	Menos de 5.0 kg
Lavado sanitario	Ropa interior muy sucia, ropa de trabajo, ropa de cama, etc	95°C	Normal, No lavado, Vapor, Tiempo diferido, Secado	Menos de 3.0 kg
Manchas pesadas	Para lavado de tejidos muy sucios	60°C (40°C)	Prelavado, Intensivo, Normal, No lavado, Vapor, Tiempo diferido, Secado	Menos de 3.0 kg

 El ciclo de lavado de lanas ha sido aprobado por Woolmark para el lavado de productos Woolmark lavables en lavadora siempre y cuando los productos sean lavados de acuerdo a las instrucciones que aparecen en la etiqueta de la ropa y aquellas emitidas por el fabricante de esta lavadora M0806.

* **Nota** : Es recomendado el detergente neutro.

El ciclo de lana gira suavemente el tambor y centrifuga lentamente para el cuidado de las prendas.

Cómo utilizar la lavadora

■ Panel de control

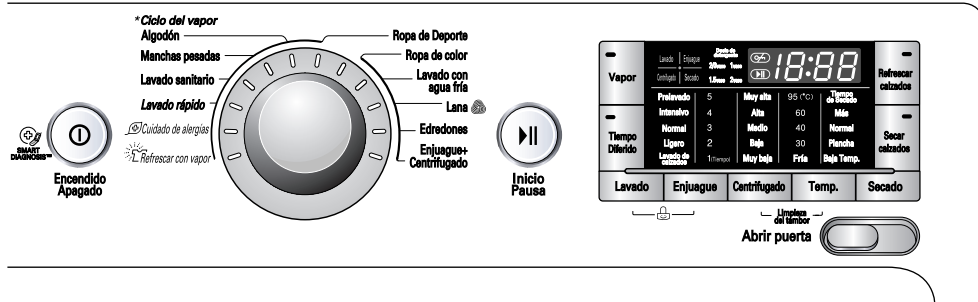

1. Al utilizar el ciclo de lavado de las condiciones iniciales

- Para empezar pulse el botón **Encendido/Apagado** (⏻).
- Pulse el botón **Inicio/Pausa** (⏮).
- Condición inicial
 - *Enjuague: 3 tiempos*
 - *Temperatura del agua: 40°C*
 - *Centrifugado: Alta*
 - *Programa: Algodón*

2. Selección manual

- Para empezar pulse el botón **Encendido/Apagado** (⏻).
- Seleccione las condiciones que desea utilizar pulsando cada botón.
Para seleccionar cada condición, consulte las páginas 20 a 31.
- Pulse el botón **Inicio/Pausa** (⏮).

Cómo utilizar la lavadora

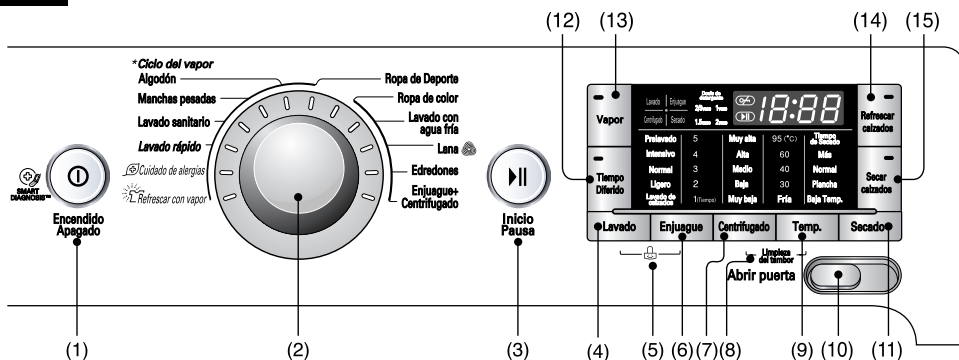

- | | | |
|------------------------------|-------------------------------|-------------------------------|
| (1) Botón: Encendido/Apagado | (6) Botón: Enjuague | (11) Botón: Secado |
| (2) Dial: Programa | (7) Botón: Centrifugado | (12) Botón: Tiempo Diferido |
| (3) Botón: Inicio/Pausa | (8) Botón: Limpieza de Tambor | (13) Botón: Vapor |
| (4) Botón: Lavado | (9) Botón: Temperatura | (14) Botón: Refrescar Calzado |
| (5) Bloqueo para niños | (10) Botón: Abrir Puerta | (15) Botón: Secar calzados |

Encendido/Apagado



1. Encendido/Apagado

- Pulse el botón **Encendido/Apagado** (⏻) para encender y apagar la energía eléctrica.
- También se puede utilizar para cancelar la función Tiempo Diferido.

2. Programa inicial

- Cuando se pulsa el botón **Encendido/Apagado** (⏻), la lavadora está lista para el programa Algodón. Y las otras condiciones iniciales de la siguiente manera
- Por lo tanto, si desea avanzar por el ciclo de lavado sin seleccionar el programa, sólo tiene que pulsar el botón **Inicio/Pausa** (⏸) y la lavadora continuará su funcionamiento.

■ Programa inicial

- Algodón / Enjuague :3 / 40°C / Alta

Programa

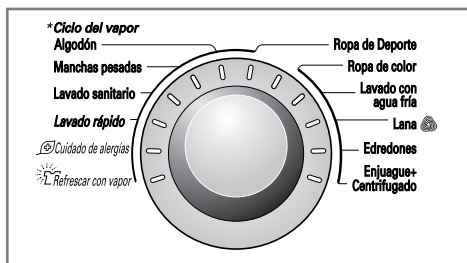

- Están disponibles 9 programas de enjuague con el tipo de ropa.
- La luz prenderá para indicar el programa elegido.
- Cuando se pulsa el botón **Inicio/Pausa** (⏸), se selecciona automáticamente el programa **Algodón**.
- Girando el dial del programa, se selecciona en el orden de "Algodón – Ropa de Deporte – Ropa de color – Lavado con agua fría – Lana – Edredones – Enjuague + Centrifugado – Refrescar con vapor – Cuidado de alergias – Lavado rápido – Lavado sanitario – Manchas pesadas".

En relación con el tipo de carga para cada programa, consulte la página 18.

Cómo utilizar la lavadora

Inicio/Pausa



1. Inicio

- Este botón **Inicio/Pausa** se utiliza en los ciclos de lavado y en otros o para hacer una pausa en los ciclos.

2. Pausa

- Si se necesita una parada temporal del ciclo de lavado, pulse el botón "**Inicio/Pausa**".
- Después de pulsar el botón de pausa, la energía eléctrica se interrumpe automáticamente 4 minutos más tarde.

Nota: La puerta no se abrirá antes de uno o dos minutos cuando se seleccione **Pause**, o sólo se abrirá al final del ciclo de lavado.

Lavado

Prelavado
Intensivo
Normal
Ligero
Lavado de calzados

- Pulsando el botón **Opción** se puede seleccionar la función de opción.

NOTA:

En función del ciclo programado, no todas las opciones podrán ser seleccionadas.

1. Pre-Lavado

- Use esta opción para cargas que requieran tratamiento previo. Añada 16 min. de prelavado y drenaje.
- Cuando use la opción de **Prelavado**, no use detergente líquido en el **Compartimiento de Lavado Principal**. Use detergente en polvo en el **Lavado Principal**.

2. Intensivo

- Si la colada está muy sucia, la opción "**Intensivo**" es efectiva.
- Seleccionando la opción de lavado **intensivo**, el tiempo de lavado se extenderá dependiendo del programa seleccionado.
- Para utilizar esta opción, seleccione la opción "**Intensivo**" una vez antes de que comience el programa de lavado.

3. Normal

- Esta opción se selecciona automáticamente para todos los cursos de lavado excepto en el de **Rinse+Spin (Aclarado y Centrifugado)**

4. Ligero

- Este ciclo es adecuado para ropa poco sucia.

5. Lavado de calzados

- Utilice esta opción para lavar zapatillas de estar por casa o zapatos.

6. No lavado

- Utilice esta opción si desea utilizar sólo la función de aclarado o de centrifugado.

※ *Dependiendo de las condiciones de uso, no puede ser operado el vapor.*

Cómo utilizar la lavadora

Enjuague

5
4
3
2
1 (Tiempo)

- Presionando el botón de enjuague, puede ser seleccionado el tipo de enjuague.
- Los **Edredones** tienen 4 ciclos de enjuague
- La función de **Ropa de Deporte** y **Ropa de color**, el **Lavado con agua fría**, la **Lana**, el **Lavado sanitario**, la **Manchas pesadas** tienen 3 ciclos de enjuague
- El **Algodón**, **Lavado rápido** tienen 2 ciclos de enjuague
- **Enjuague + Centrifugado** tiene un ciclo de enjuague

El juego indicador de luz se iluminará para la identificación.

Centrifugado

Muy alta
Alta
Medio
Baja
Muy baja

- Pulsando el botón Centrifugado, puede escoger la velocidad de funcionamiento para dicha función.

1. Selección de Centrifugado

- La velocidad de Centrifugado está disponible, según el programa, de la siguiente forma:
 - **Algodón, Ropa de color, Lavado con agua fría, Cuidado de alergias, Lavado rápido, Lavado sanitario, Manchas pesadas**
Muy Alta – Alta- Medio- Bajo – Muy Bajo – No Centrifugado
 - **Enjuague + Centrifugado**
Muy Alta - Alta- Medio- Bajo - Muy Bajo
 - **Ropa de Deporte**
Muy Bajo - No Centrifugado
 - **Lana**
Bajo - Muy Bajo - No Centrifugado
 - **Edredones**
Medio - Bajo -Muy Bajo - No Centrifugado

2. No Centrifugado

- Si selecciona la opción “No Centrifugado”, la Lavadora se detiene, después de la descarga, tras la última vuelta.

El juego indicador de luz se iluminará para la identificación.

Cómo utilizar la lavadora

Temperatura del agua

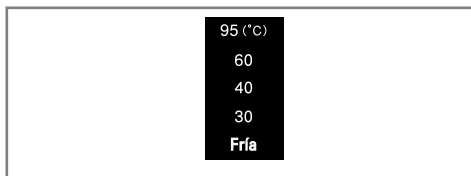

- Pulsando el botón Temp., podrá seleccionar la temperatura del agua.
- La temperatura del agua puede seleccionarse, según el programa, como se muestra a continuación:

- Algodón

40°C – Fría – 30°C – 60°C

- Ropa de color

30°C – Fría – 40°C

- Lavado con agua fría

Fría

- Lana

40°C – Fría – 30°C

- Edredones

Fría – 30°C – 40°C

- Lavado sanitario

95°C

- Manchas pesadas

60°C – 40°C

El juego indicador de la temperatura deseada se iluminará para la identificación.

Para obtener información más detallada, consulte la página 18.

Vapor



- Para ropa con manchas difíciles, ropa interior o ropa de bebé.
- El lavado de vapor es adecuado para lavar prendas de **Algodón, Refrescar con vapor, Cuidado de alergias, Ropa de Deporte, Lavado rápido, Lavado sanitario, Manchas pesadas.**
- Esta opción realiza un lavado óptimo utilizando poca energía y con un bajo consumo de agua.
- No utilice esta opción para lavar prendas delicadas como lana, seda y ropa que se decolore con facilidad.

NOTA:

- La función de vapor concentrado es muy eficiente. No debería verse agua durante el proceso de lavado con lavado de vapor.
- Es posible que no vea la salida de vapor claramente por la puerta; sin embargo, la lavadora estará introduciendo grandes cantidades de vapor en el interior.
- Durante el funcionamiento del vapor, es posible que escuche el sonido de la inyección de vapor. No se trata de ninguna avería.

⚠ PRECAUCIÓN

No meta la mano en la lavadora durante el ciclo. El vapor podría producirle graves quemaduras.

Cómo utilizar la lavadora

Secado

NOTA La máxima capacidad de Secado de este modelo es de 8 kg. Cuando carga, se ruega usar el indicador de máxima capacidad de secado de detrás de la puerta como se muestra abajo.



- No cargue más de lo que muestra el indicador de máxima carga de Secado. Las prendas deben poder girar libremente.
- Este proceso automático de Lavado y Secado puede seleccionarse fácilmente.
- Para obtener un Secado uniforme, asegúrese de que todas las prendas de la colada poseen tamaño y composición similares.
- Haciendo girar el dial, puede seleccionar: Normal → Más → 60 → 90 → 120 → 150 → Baja temp → Plancha.

1. Guía de Secado automático

- Utilice sus ciclos automáticos para Secado de la mayoría de los tipos de colada. Los sensores electrónicos miden la temperatura de la salida para aumentar o reducir la temperatura del Secado y así obtener un tiempo de reacción más rápido y un control de temperatura.
- Ciclo de Secado automático recomendado por tipo de colada.
 - a) Para Sintéticos: Baja Temp.
 - b) Si desea Semihúmedo la colada : Iron.
 - c) Para algodón: Normal.
 - d) Para pañales lavables: Más.

NOTA: existe una diferencia entre el tiempo de Secado estimado en el modo automático y el real. El tipo de tejido, el tamaño de la carga y el nivel de Secado seleccionado afectan al tiempo de Secado.

* Los pesos de colada estándar muestran la cantidad de prendas a introducir en la Lavadora.

Tipo de prendas			
Peso unitario	Pañales	Camisas	Camiseta de manga larga
	95g	200g	300g
Tipo de prendas			
Peso unitario	Ropa interior	Pijamas	Vaqueros
	50g	500g	600g

Cómo utilizar la lavadora

2. Guía de tiempos de Secado manual

- Girando el botón Secado, puede seleccionar el tiempo de Secado.
- El ciclo de Secado puede durar hasta 150 minutos. Al seleccionar Sólo Secado, el ciclo de Secado comenzará tras terminar el Centrifugado, a menos que esta función se anule.
- Estos tiempos de Secado son una orientación para ayudarle en el ajuste de su Secadora cuando utilice el modo de Secado manual. Los tiempos de Secado pueden variar notablemente según la humedad, la temperatura ambiente y el tipo de tejido, por lo que su propia experiencia será su mejor guía.

Prendas de lana

- No someta prendas de lana al ciclo de Secado. Dispóngalas manteniendo su forma natural y séquelas en plano.
- Algunos tejidos y prendas de punto pueden encoger más o menos, dependiendo de su calidad.
- Estire siempre este tipo de prendas de forma inmediata tras su Secado.

Semihúmedo permanente y sintéticos

- No sobrecargue su Secadora.
- Saque las prendas de Semihúmedo permanente en cuanto acabe la Secadora para reducir la formación de arrugas.

Prendas de fibra o piel

- Revise siempre las instrucciones dadas por el fabricante.

Ropa infantil y camisones

- Revise siempre las instrucciones dadas por el fabricante.

Goma y plásticos

- No seque prendas compuestas en su totalidad o que contengan goma o plásticos como:
 - a) delantales, baberos, fundas de silla
 - b) cortinas y manteles
 - c) alfombrillas de baño

Fibra de vidrio

- No seque prendas compuestas por fibra de vidrio en su Secadora. Las partículas de vidrio residuales en la Secadora podrían adherirse a las prendas que introduzca la próxima vez que utilice la Secadora e irritar su piel.

3. Finalización del Secado

- Una vez completado el ciclo de Secado, aparecerá en la pantalla de visualización "End"

Cómo utilizar la lavadora

Tiempo Diferido



Preparación del lavado antes de comenzar "Tiempo Diferido"

- Abra el grifo del agua
- Cargue la ropa y cierre la puerta
- Coloque el detergente y el suavizante en el cajón.
- Cómo ajustar "Tiempo Diferido"
 - Pulse el botón **Encendido/Apagado** (⏻).
 - Gire el dial de **Programa** para seleccionar el programa que necesite.
 - Pulse el botón **Tiempo Diferido** y ajuste el tiempo deseado.
 - Pulse el botón **Inicio/Pausa** (⏸).
- Si se pulsa el botón Tiempo Diferido, aparece "3:00". El tiempo retardado máximo es 19:00 horas y el tiempo mínimo es 3:00 horas.
- Con cada pulsación de botón el tiempo de retardo adelanta en una hora.
- Para cancelar el retardo de tiempo, pulse el botón **Encendido/Apagado** (⏻).
- **Tiempo Diferido** es 'tiempo previsto' desde el presente hasta la finalización del ciclo de lavado o proceso seleccionado (Lavado, Enjuague, Centrifugado.)
- *De acuerdo con la condición del suministro de agua y la temperatura, el tiempo retardado y el tiempo de lavado real pueden variar.*

Limpieza de Tambor

Utilice esta función para desinfectar el tambor, para eliminar cualquier posible bacteria y para mantener limpio el tambor.

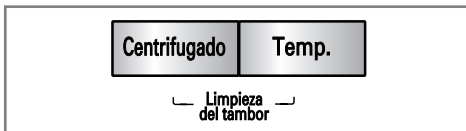

1. Pulse el botón Encendido/Apagado.
 - Cierre la puerta.
 - Añada el detergente o el detergente antibacterias al contenedor.
 - Añada la lejía en el compartimento de detergente líquido o lejía en polvo en el compartimento del detergente para el lavado principal.
2. Pulse simultáneamente los botones de spin y temp. (centrifugado y temperatura).
 - El curso de lavado "Limpieza del tambor" se iniciará y el resto de los botones quedarán bloqueados.
3. Pulse el botón "Inicio/Pausa".
 - La puerta se bloqueará y la lavadora procederá con la limpieza del tambor.

Detergente en polvo o lejía.	Detergente líquido o lejía
54 g	54 ml
<p>Blanqueador en polvo/detergente</p>	<p>Blanqueador líquido/detergente</p> <p>Línea de referencia de detergente Líquido/lejía (MAX)</p> <p>• Si añade más detergente o lejía de lo que indica la línea de referencia, éstos podrían añadirse directamente a la colada.</p>

- No añada más cantidad de lejía que la designada. Si añade demasiada lejía, esto podría causar problemas a la lavadora.

Cómo utilizar la lavadora

NOTA

Función de notificación de limpieza Auto Tub [CL]

- Al encender la lavadora si aparece este signo, significa que necesita limpiar el tambor. Pulse simultáneamente los botones Centrifudao y Temp para limpiar el tambor.
- Si desea proceder a realizar un ciclo de lavado normal y no la limpieza del tambor, gire el dial de selección de programa o pulse el botón del programa y del ciclo que desee realizar.
- Si no procede con la función de Limpieza del tambor, este mensaje aparecerá en el panel de control cada 30 minutos.
- Si procede con la limpieza del tambor, el mensaje no volverá a aparecer hasta la siguiente vez que éste necesite ser limpiado.
- Aunque esto puede variar según la frecuencia de uso de la lavadora, la notificación de limpieza automática del tambor suele aparecer una vez cada 1 ó 2 meses.

Bloqueo para niños

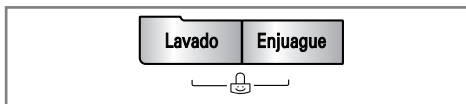

Use esta opción para prevenir el uso del lavado no deseado o mantener los ciclos ya programados sin que cambien mientras la lavadora esté trabajando.

- El Bloqueo para niños se puede ajustar pulsando simultáneamente el botón **Lavado** y el botón **Enjuague**. (Durante tres segundos)

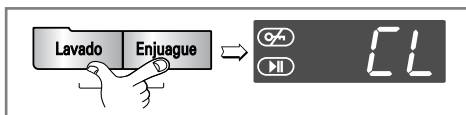

- Cuando el seguro de niños esta activado, el indicador del seguro de niños aparecerá y todos los botones estarán bloqueados excepto el botón de apagar/encender pulse simultáneamente otra vez los botones **Lavado** y el botón **Enjuague**. (Durante tres segundos)

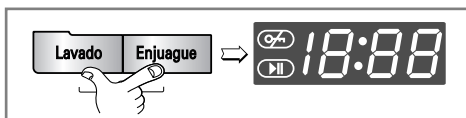

- Si desea modificar el programa cuando está activo el Bloqueo para niños,
 1. Pulse a la vez los botones **Lavado** y **Enjuague**. (Durante tres segundos)
 2. Pulse el botón **Inicio/Pausa**.
 3. Cambie el programa deseado y pulse el botón **Inicio/Pausa**.

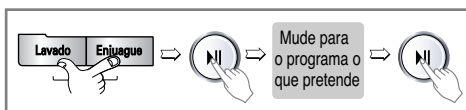

- El seguro de niños dura hasta terminar el ciclo. Si quiere desactivar esta función, presione y mantenga durante 3 segundos el botón de Lavado/Enjuague.

Cómo utilizar la lavadora

Función de refrescar los calzados

Utilice esta función cuando necesite desinfectar su calzado o para eliminar la humedad de éste.



1. Pulse el botón “Encendido/Apagado”

- Abra el cajón inferior e inserte el calzado en el lugar designado.

⚠ PRECAUCIÓN

- No añada detergentes ni suavizantes.
- Introduzca un único par de zapatos.

2. Refrescar calzados

- Pulse y seleccione el botón Refrescar calzados.
- Pulse el botón Refrescar calzados para seleccionar el tiempo de funcionamiento que desee.
- El ajuste inicial es de 2 horas.
(El mínimo es de 1 hora para 1 ciclo)
- Cierre el cajón.

⚠ PRECAUCIÓN

- Objetos que no debe introducir en el cajón interior.

3. Pulse el botón Inicio/Pausa



- El programa de refrescar calzados se iniciará.

* Secado completo

- El mensaje El refrescar calzados se ha completado aparecerá en la pantalla tras emitirse un sonido de fin de lavado.
- El mensaje El refrescar calzados se ha completado desaparecerá al cabo de 15 segundos.

NOTA

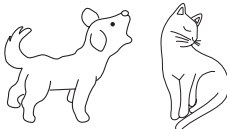
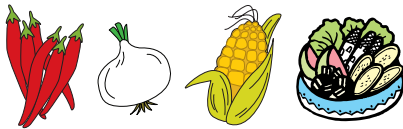
- No utilice la función Refrescar calzados para tratar botas altas o botines hasta el talón porque el proceso no puede realizarse con calzado alta.
- No utilice esta función para secar mascotas, como perros, comida, cereales o verduras.
- Para un saneado efectivo, coloque el calzado en el lugar designado dentro del cajón.
- Cuando desinfecte el calzado, ventile la habitación, ya que éste podría generar olores.
- El calzado con fuerte olor a pies puede generar un fuerte olor durante el proceso de tratado. Por lo tanto, lave el calzado antes de proceder con la función Refrescar calzados.

Mascotas	Cereales y alimentos	Productos químicos
 <Animales como perros, gatos, etc.>	 <Cereales, verduras y otros alimentos>	 <Sustancias inflamables, como pintura, etc.>

Cómo utilizar la lavadora

Función de secar los calzados

Utilice esta función cuando quiera secar calzado húmedo.



1. Pulse el botón “Encendido/Apagado”

- Abra el cajón inferior e inserte los zapatos en el lugar designado.

⚠ PRECAUCIÓN

- No añada detergentes ni suavizantes.
- Introduzca un único par de zapatos.

2. Secado de calzado

- Pulse y seleccione el botón Secado de calzado.
 - Pulse el botón Secado de calzado para seleccionar el tiempo de secado que desee.
 - El tiempo inicial por defecto es de 3 horas. (Para 1 ciclo se puede seleccionar un tiempo mínimo de 2 horas y máximo de 4)
 - Cierre el cajón.

⚠ PRECAUCIÓN

- Para secar bien el calzado



Coloque los zapatos boca arriba y elimine cualquier posible agua acumulada en el interior antes de proceder a secarlos.

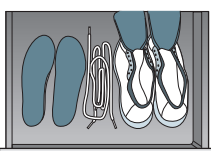

Separe las plantillas y los cordones para secarlos.

- Introduzca los zapatos con la punta hacia la parte interior.



Coloque los zapatos en el lugar correcto y séquelos. (1 par)

3. Pulse el botón “Inicio/Pausa”

- El programa de secado de calzado comenzará.

* Secado completo.

- El mensaje El secado del calzado se ha completado aparecerá en la pantalla tras emitirse un sonido de fin de secado.
- El mensaje El secado del calzado se ha completado desaparecerá al cabo de 15 segundos.

NOTA

- No utilice la función Secado de calzado para secar botas altas o botines, hasta el talón porque el proceso no puede realizarse con calzado alta.
- No utilice esta función para secar mascotas, como perros, comida, cereales o verduras.
- La función Secado de calzado es más efectiva si se elimina el agua acumulada volcando el calzado hacia arriba después de lavarlo.
- Si no puede eliminar el agua por completo, lo ideal es que mantenga el calzado con la punta hacia arriba (durante 5-10 minutos) o que sacuda el exceso de humedad para eliminar parcialmente la humedad antes de proceder con el secado.
- En el caso de calzado con plantillas y cordones, extráigalos para que el secado sea más efectivo.
- Para un secado óptimo, coloque el calzado en el lugar designado en el interior del cajón.
- A la hora de secar el calzado, ventile la habitación, ya que el calzado podría generar olor.
- Es posible que el calzado grueso o muy húmedo no se seque bien. En este caso, añada más tiempo una vez que el proceso de secado se haya completado si fuera necesario.

Cómo utilizar la lavadora

Lavado de calzado

Utilice esta función cuando desee lavar zapatillas de estar por casa o zapatos.

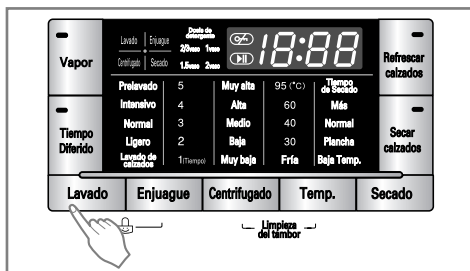

1. Pulse el botón “Encendido/Apagado”

- Introduzca la colada en la lavadora y cierre la puerta.
- Consulte la página 15 para poner la cantidad adecuada de detergente.

2. Pulse el botón Lavado para seleccionar Limpieza de calzado.

- Si selecciona la función del lavado de los calzados, el botón de lavado de los calzados se prenderá.
- Si no pulsa el botón durante 3 segundos, la pantalla volverá al menú anterior.

3. Pulse el botón “Inicio/Pausa”

- La puerta se bloqueará y el agua empezará a inundar el tambor para iniciar el programa de lavado.

⚠ PRECAUCIÓN

- Lave las plantillas y los cordones por separado en una bolsa de red para lavadora. Esto evitará que se pierdan los cordones.

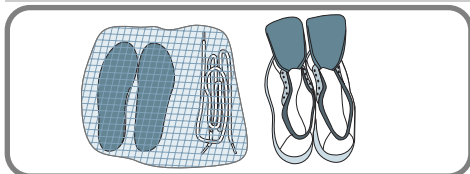

NOTA

- Añada la cantidad adecuada de detergente según la cantidad de colada a lavar. Si añade demasiado detergente, el tiempo de lavado podría alargarse o el ciclo de aclarado podría no realizarse correctamente.
- El calado puede pasar de un lado a otro durante el ciclo de centrifugado, alargando el tiempo de centrifugado.
- Se recomienda introducir un único par de zapatos con la colada. (Puede lavar hasta un máximo de 6 pares de zapatos a la vez.)
- Para calzado con cordones, suelte los cordones o lave los cordones y las plantillas por separado.
- Retire las partículas extrañas de los zapatos en la medida de lo posible antes de proceder a lavarlos. Estas podrían causar problemas a la lavadora.
- Limpie el tambor después de lavar calzado y elimine las partículas extrañas que hayan podido quedarse en el interior con un paño limpio después del lavado.
- El calzado con accesorios de metal podría resultar dañado.
- Dependiendo del material con el que estén confeccionados, algunos zapatos no pueden lavarse en la lavadora.

Cómo utilizar la lavadora

Pantalla de visualización

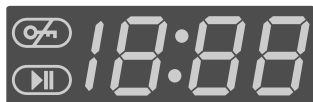

1. Visualización de funciones especiales

- Al seleccionar el bloqueo infantil, se enciende el indicador luminoso “EL”.
- Al seleccionar la función de Reserva, muestra el tiempo restante para que finalice el programa seleccionado.

2. Visualización de autodiagnóstico

- Si la Lavadora experimentase un fallo durante su funcionamiento, se visualizará el indicador de error asociado.

“PE” : error de detección de la presión de agua.

“FE” : problema por saturación de agua.

“dE” : la puerta no está cerrada.

“LE” : sobrecarga en el motor.

“lE” : problema en la entrada de agua.

“DE” : problema de descarga de agua.

“UE” : carga desequilibrada.

“tE” : problema en la temperatura del agua.

“dHE” : problema en el calentador de Secado o en el termostato.

Si apareciesen estos mensajes de error, consulte la página 38 de la guía de solución de problemas y siga las indicaciones.

3. Finalización del Lavado

- Al completarse el ciclo de Lavado, aparecerá el mensaje “End” en la pantalla de visualización.

4. Tiempo restante

- Durante el ciclo de Lavado, se visualizará el tiempo restante de Lavado.
- Programa recomendados por el fabricante.
- **Refrescar con vapor:** alrededor de 25 minutos.
- **Cuidado de alergias:** alrededor de 1 hora y 42 minutos.
- **Algodón:** alrededor de 2 horas y 43 minutos.
- **Manchas pesadas:** alrededor de 1 hora y 59 minutos.
- **Lavado sanitario:** alrededor de 1 hora y 59 minutos.
- **Lavado rápido:** alrededor de 49 minutos.
- **Enjuague + Centrifugado:** alrededor de 18 minutos.
- **Edredones:** alrededor de 1 hora y 30 minutos.
- **Lana:** alrededor de 52 minutos.
- **Lavado con agua fría:** alrededor de 1 hora y 32 minutos.
- **Ropa de color:** alrededor de 1 hora y 7 minutos.
- **Ropa de Deportes:** alrededor de 1 hora y 12 minutos.
- El tiempo de Lavado puede variar según la cantidad de colada, la presión y la temperatura del agua y de otros factores del Lavado.
- Si se detecta una carga desequilibrada o se pone en funcionamiento el programa de eliminación de espuma, el tiempo de Lavado se ampliará. (El incremento de tiempo máximo es de 45 minutos.)

Mantenimiento

- * Retire las prendas de la lavadora tan pronto como termine el ciclo. En los artículos que quedan en la lavadora se puede desarrollar un exceso de arrugamiento, transferencia de color y olores.
- * Antes de limpiar el interior de la lavadora, desenchufe el cable de alimentación eléctrica para evitar riesgos de descarga eléctrica.
- * Cuando ya no utilice la lavadora, desconecte los cables principales y quite el conector. Desconecte el seguro de la puerta para evitar que niños pequeños se queden atrapados dentro de la lavadora.

■ El filtro de entrada del agua

- El mensaje de error " E " parpadea en el panel de control porque no entra agua en el cajón del detergente.
 - Si el agua es muy dura o contiene rastros de depósitos de cal, el filtro de entrada del agua se puede obstruir.
- Por lo tanto, es buena idea limpiarlo de vez en cuando.

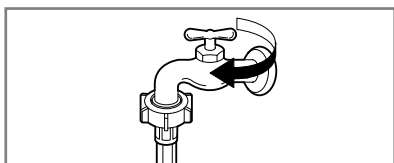

1. Cierre el grifo del agua.

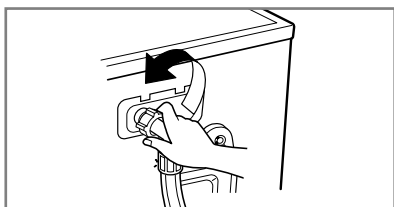

2. Desatornille la manguera de entrada del agua.

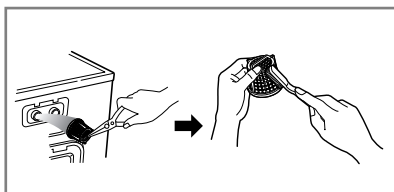

3. Limpie el filtro utilizando un cepillo de cerdas duras.

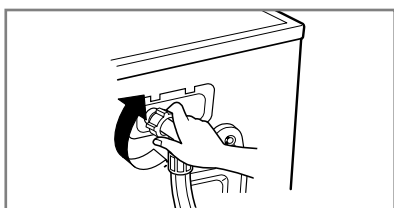

4. Apriete la manguera de entrada.

Mantenimiento

■ El filtro de la bomba de drenaje

* El filtro de drenaje recoge los hilos y pequeños objetos que quedan en la coladera. Compruebe con regularidad que el filtro está limpio para garantizar un funcionamiento uniforme de su máquina.

▲ PRECAUCIÓN Primero utilice la Manguera de drenaje y después abra la bomba para eliminar aquello que pueda haberla detenido.

* Permita que el agua se enfríe antes de limpiar el drenaje, permitiendo un drenado de emergencia o abriendo la puerta en una emergencia.

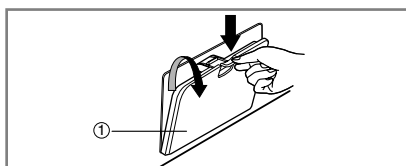

1. Abra el tapón de la cubierta inferior (1) utilizando una moneda. Gire el tapón de drenaje (2) para sacar la manguera.

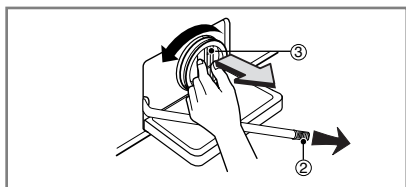

2. Desconecte el tapón de drenaje (2) dejando que el agua fluya hacia fuera. En este momento utilice un recipiente para impedir que el agua caiga al suelo. Si ya no sale agua, gire el filtro de la bomba (3) a la izquierda hasta abrirlo totalmente.

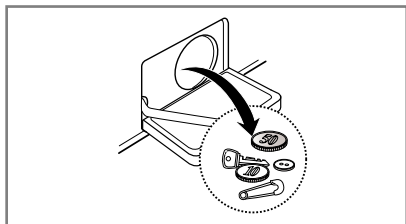

3. Saque cualquier material extraño del filtro de la bomba (3).

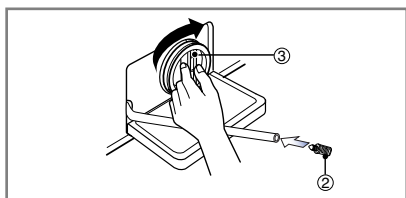

4. Después de la limpieza, gire el filtro de la bomba (3) en el sentido de las agujas del reloj e inserte el tapón de drenaje (2) en su lugar original. Cierre el tapón de la cubierta inferior.

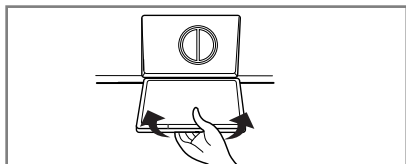

Mantenimiento

Método de limpieza

■ Para limpiar el compartimento del detergente, levante el depósito ligeramente y tire de él.

- No introduzca agua en la lavadora con una manguera. Esto podría causar un incendio o una descarga eléctrica.

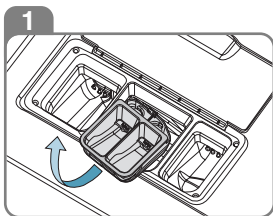

Levante el recipiente de detergente ligeramente y retírelo.

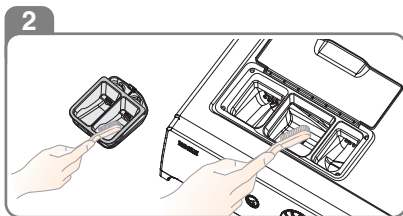

Limpié el depósito de detergente y el área donde esté instalado el contenedor utilizando un cepillo de dientes, y reinserte el depósito.

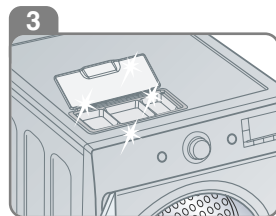

Es bueno limpiar el depósito del detergente semanalmente para obtener un lavado óptimo.

■ Para limpiar el filtro de circulación de agua

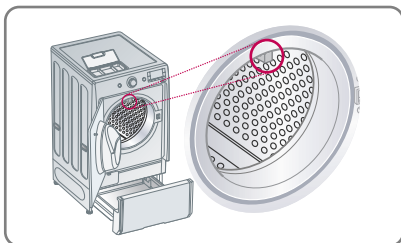

- Abra la puerta de la lavadora y elimine cualquier partícula extraña que pueda haber en la parte superior central del filtro de circulación de agua de la goma.
- La presencia de partículas extrañas en el filtro de circulación de agua podría hacer que el agua no circulase correctamente.

■ Para limpiar el interior del tambor

- Utilice el programa Limpieza del tambor para limpiar el interior.

NOTA

- Si la humedad del interior del tambor no se elimina tras el uso, podría provocar olores y manchas (moho). Deje la puerta abierta hasta que la humedad del tambor se haya secado tras utilizar la lavadora.

⚠ PRECAUCIÓN

- Compruebe siempre que deja la puerta abierta.
- Evite que los niños se metan en el tambor. Podrían resultar heridos o morir asfixiados.
- Evite que las mascotas, como los perros, entren en la lavadora. Podrían resultar heridas o morir asfixiadas.

Mantenimiento

■ El inyector de la circulación del agua

- Limpie el inyector de la circulación del agua, si está estorbando.

■ Limpieza de su lavadora

1. Exterior

El cuidado adecuado de su lavadora puede ampliar su vida útil.

La parte exterior de la máquina se puede limpiar con agua templada y un detergente doméstico no abrasivo neutro.

Seque inmediatamente cualquier agua que se derrame. Límpiela con un trapo húmedo.

Procure no dañar la superficie con objetos afilados.

* **IMPORTANTE:** No utilice alcohol etílico, diluyentes ni productos similares.

2. Interior

Seque la parte que rodea el hueco de la puerta, la junta flexible y la puerta de cristal.

Estas áreas deben estar siempre limpias para asegurar un sellado hermético.

Haga funcionar la lavadora durante un ciclo completo utilizando agua caliente.

Repita el proceso si es necesario.

NOTA Quite los depósitos de agua dura utilizando solamente limpiadores etiquetados como seguros para la lavadora.

■ Instrucciones de protección para el invierno

Si la lavadora se guarda en una zona en la que se puede producir congelación o se traslada a temperaturas de congelación, siga estas instrucciones de protección para el invierno, con el fin de evitar daños en la lavadora.

1. Cierre el grifo de suministro de agua.
2. Desconecte las mangueras del suministro de agua y vacíe el agua de las mangueras.
3. Enchufe el cable eléctrico en una toma eléctrica correctamente puesta a tierra.
4. Añada 3,8 l de anticongelante no tóxico de caravanas pequeñas para vaciar el tambor de la lavadora. Cierre la puerta.
5. Ajuste el ciclo de centrifugado y deje que la lavadora centrifugue durante 1 min para vaciar todo el agua.
No se expulsará todo el anticongelante.
6. Desenchufe el cable de alimentación eléctrica, seque el interior del tambor y cierre la puerta.
7. Retire el contenedor de los compartimientos del Dispensador. Drene el agua que haya en los compartimientos y seque los compartimientos.
8. Guarde la lavadora en posición derecha.
9. Para quitar el anticongelante de la lavadora después de su almacenaje, haga funcionar la lavadora en vacío a través de un ciclo completo utilizando detergente. No añada carga de lavado.

G **uía para la resolución de fallas**

* Esta lavadora está equipada con funciones automáticas de seguridad que detectan y diagnostican averías en un estado inicial y que reaccionan de forma adecuada. Cuando la máquina no funciona correctamente o no funciona en absoluto, compruebe los puntos siguientes antes de llamar al Departamento de Servicio.

■ Diagnóstico de Problemas











Síntoma	Posible causa	Solución
Ruido de traqueteo y chirridos	<ul style="list-style-type: none"> • Puede haber objetos extraños tales como monedas o clips en el tambor o en la bomba. 	<p>Pare la lavadora y revise el tambor y el filtro de drenaje.</p> <p>Si continúa el ruido después de arrancar de nuevo la lavadora, llame a su agente de servicio autorizado.</p>
Sonido retumbante	<ul style="list-style-type: none"> • Las cargas de lavado pesadas pueden producir un sonido retumbante. Esto generalmente es normal. 	<p>Si el sonido continúa, la lavadora probablemente está desequilibrada. Párela y distribuya la carga de lavado.</p>
Ruido de vibraciones	<ul style="list-style-type: none"> • Ha quitado todos los tornillos de transporte y el embalaje? • Carga de lavado distribuida de manera no uniforme en el tambor. • Descansan firmemente todos los pies en el suelo? 	<p>Si no se han quitado durante la instalación. Véase la sección sobre la instalación para quitar los tornillos de transporte.</p> <p>Pare la lavadora y redistribuya la carga de lavado.</p> <p>Ajuste las patas.</p> <p>Asegúrese que las cuatro patas estén en firme contacto con el suelo, mientras que la lavadora está en ciclo de giro con la carga.</p>
Fugas de agua	<ul style="list-style-type: none"> • La conexión de la manguera de llenado está floja en el grifo o en la lavadora. • Las tuberías de desagüe de la casa están obstruidas. 	<p>Compruebe y apriete las conexiones de la manguera.</p> <p>Desobstruya la tubería de drenaje. Póngase en contacto con un fontanero si es necesario.</p>
Exceso de agua jabonosa		<p>Demasiado detergente o detergente inapropiado? La formación de espuma puede provocar fugas de agua.</p>
No entra agua en la lavadora o entra despacio	<ul style="list-style-type: none"> • El suministro de agua no es adecuado en la zona. • El grifo de suministro del agua no está completamente abierto. • La manguera de entrada del agua está retorcida • El filtro de la manguera de entrada está obstruido. 	<p>Pruebe con otro grifo de la casa.</p> <p>Grifo completamente abierto.</p> <p>Enderece la manguera.</p> <p>Compruebe el filtro de la manguera de entrada.</p>
El agua de la lavadora no se vacía o se vacía lentamente.	<ul style="list-style-type: none"> • La manguera de drenaje está retorcida u obstruida. • El filtro de drenaje está obstruido. 	<p>Limpie y enderece la manguera de drenaje.</p> <p>Limpie el filtro de drenaje.</p>

G Guía para la resolución de fallas

Síntoma	Posible causa	Solución
La lavadora no arranca	<ul style="list-style-type: none"> • El cable de alimentación eléctrica quizás no esté enchufado o la conexión puede estar floja. • Fusible de la casa fundido, disyuntor disparado o se ha producido un corte en el suministro eléctrico. • El grifo del suministro del agua no está abierto. 	<p>Asegúrese de que el enchufe ajusta correctamente en la toma de corriente.</p> <p>Reinicie el disyuntor o sustituya el fusible. No aumente la capacidad del fusible. Si el problema es una sobrecarga del circuito, haga que lo corrija un electricista calificado.</p> <p>Abra el grifo de suministro del agua.</p>
La lavadora no centrifuga	* Compruebe que la puerta está firmemente cerrada.	Cierre la puerta y pulse el botón Inicio/Pausa. Después de pulsar el botón Inicio/Pausa, puede pasar cierto tiempo antes de que la lavadora comience el centrifugado. La puerta se debe bloquear antes para que se pueda conseguir el centrifugado.
La puerta no se abre		Si la lavadora está encendida, la puerta no se puede abrir por cuestiones de seguridad. Espere uno o dos minutos antes de abrir la puerta para dar tiempo al mecanismo de bloqueo eléctrico a liberarse.
El mensaje "6 min restantes" está bloqueado en pantalla.	<ul style="list-style-type: none"> • Esta lavadora comprueba las condiciones de las prendas durante 6 minutos restantes para evaluar si están secas o no. Si las prendas no están secas, la lavadora secará durante 30 minutos más. El mensaje '6 min' comenzará de nuevo la cuenta atrás después de esos 30 minutos. 	<p>Compruebe el peso de las prendas. El peso de las prendas debe ser inferior a 6 kg</p>
Retardo del tiempo de ciclo de lavado		Si se detecta un desequilibrio o si funciona el programa de eliminación de agua jabonosa, el tiempo de lavado aumentará por encima del tiempo previsto.
Problema en el secado	<ul style="list-style-type: none"> • La lavadora no seca. 	<p>No sobrecargue la lavadora. Verifique que la lavadora esté drenando el agua adecuadamente extrayendo la cantidad adecuada de agua de la ropa. La carga de ropa es muy pequeña para que el secado ocurra correctamente. Añada algunas toallas.</p>

G uía para la resolución de fallas

■ Mensajes de Error

Síntoma	Posible causa	Solución
	<ul style="list-style-type: none"> • El suministro de agua local no es suficiente. • Los grifos de suministro de agua no están completamente abiertos. • La manguera(s) de entrada de agua está doblada. • El filtro de la manguera(s) de entrada está obstruido. 	<p>Revise otro grifo de la casa. Abra el grifo por completo.</p> <p>Enderece la manguera(s). Revise filtro de la manguera(s) de entrada.</p>
	<ul style="list-style-type: none"> • La manguera de descarga de agua está aplastada o doblada. • El filtro de drenaje está obstruido. 	<p>Limpie y enderece la manguera de descarga de agua. Limpie el filtro de drenaje.</p>
	<ul style="list-style-type: none"> • La carga es demasiado pequeña. • La carga está desequilibrada. • El electrodoméstico dispone de un sistema de detección y corrección de desequilibrios. Si se han introducido prendas pesadas (por ejemplo toallas de baño, albornoces, etc.), este sistema puede detener el Centrifugado o incluso interrumpir el ciclo de centrifugado conjuntamente si el desequilibrio es demasiado grande incluso después de que comiencen varios centrifugados. • Si la colada está aún demasiado húmeda al final del ciclo, añada prendas más pequeñas a la carga para equilibrarla y repita el ciclo de Centrifugado. 	<p>Añada 1 ó 2 prendas similares para ayudar a equilibrar la carga. Reorganice la carga para permitir un Centrifugado correcto.</p>
	 <ul style="list-style-type: none"> • La puerta está abierta o no cerrada por completo? 	<p>Cierre completamente la puerta. * Si el mensaje “dE” no desaparece, solicite asistencia.</p>
		<p>Desenchufe el cable de alimentación y solicite asistencia.</p>
	<ul style="list-style-type: none"> • Hay un exceso de agua debido a una válvula de agua defectuosa. 	<p>Cierre el grifo de agua. Desenchufe la toma de alimentación. Solicite asistencia.</p>
	<ul style="list-style-type: none"> • El sensor del nivel de agua ha fallado. 	
	<ul style="list-style-type: none"> • El sensor del nivel de agua ha fallado. 	
	<ul style="list-style-type: none"> • Revise suministro de agua. 	<p>Abra el grifo. Si el mensaje “dHE” no desaparece, desenchufe la toma de alimentación y solicite asistencia.</p>

Términos de la garantía

EXCLUSIONES DE LA GARANTIA :

- Incumplimiento de cualquiera de los requisitos del punto anterior.
- Todo componente o accesorio interior o exterior del aparato, que no esté especificado e incluido en este certificado de garantía.
- Las puestas en marcha y demostraciones de funcionamiento al usuario.
- Si la avería es producida por incendio, inundación, agentes meteorológicos, golpeo, aplastamiento o aplicación de voltaje o energía inadecuada.
- Los daños por el mal trato, incluso los de transportes, que deberán reclamarse en presencia del personal de la Compañía de Transportes, por lo que conviene inspeccionar los paquetes antes de conformar los albaranes de entrega correspondientes.
- Las averías producidas por rotura física, tales como carcasas, plásticos, pinturas, esmaltes, cristales, embellecedores y similares.
- Los productos por el mal uso al no atender las instrucciones de funcionamiento y manejo que se adjuntan con cada aparato.
- Por la utilización de accesorios no adecuados en el aparato.
- Las partes de madera, goma, plástico, cristal, agujas, cabezales de registros y reproducción, y los conos de los altavoces.
- Los aparatos que no llevan identificado número de fábrica o que éste haya sido alterado o borrado.
- Cuando el número de serie del aparato no coincida con el número expresado en el certificado de garantía.
- Si el aparato es reparado o manipulado por personal no autorizado por LG ELECTRONICS.
- Las averías producidas por el uso normal del aparato, tales como desgaste de cabezales de vídeo, limpiezas, etc.
- Los trabajos de mantenimiento propios de cada aparato, cualquiera que sea su periodicidad.
- Cuando la avería produzca un componente o accesorio interno o externo al aparato no incluido o especificado en este certificado de garantía.

Durante el tiempo que dure la reparación, no se abonarán daños y perjuicios por el tiempo que el aparato esté fuera de servicios.

