



РУССКИЙ

УКРАЇНСЬКА

ИНСТРУКЦИЯ ДЛЯ ПОЛЬЗОВАТЕЛЯ МИКРОВОЛНОВАЯ ПЕЧЬ С ГРИЛЕМ

ПРЕЖДЕ ЧЕМ ПОЛЬЗОВАТЬСЯ ВАШЕЙ ПЕЧЬЮ, ПОЖАЛУЙСТА, ВНИМАТЕЛЬНО ПРОЧИТАТЕ ДАННОЕ РУКОВОДСТВО ПОЛЬЗОВАТЕЛЯ.

MH6349B / MH6349BB / MH6349BS



MFL65222611

www.lg.com

Предостережения

Меры предосторожности, чтобы избежать возможного чрезмерного воздействия микроволновой энергии

Благодаря встроенным в механизм дверцы печи блокировочным контактам, вы не можете включать печь с открытой дверцей. Эти блокировочные контакты обеспечивают автоматическое отключение любого режима приготовления пищи при открывании дверцы, потому что, если не сделать это в случае микроволновой печи, вы можете подвергнуться вредному воздействию микроволновой энергии.

Важно не пытаться что-либо делать с блокировочными контактами.

Не вставляйте никаких предметов между дверцей печи и передней панелью и не позволяйте остаткам пищи или осадкам чистящих средств накапливаться на уплотняющих поверхностях.

Не пользуйтесь неисправной печью. Особенно важно, чтобы дверца печи надежно закрывалась, и чтобы не были повреждены: (1) дверца (погнута), (2) петли и защелки (сломаны или ослаблены), (3) уплотнители дверцы и уплотняющие поверхности.

Печь не должен настраивать или ремонтировать никто, кроме квалифицированного специалиста по микроволновому оборудованию.



Предупреждение

Пожалуйста, всегда проверяйте, что вы правильно установили время приготовления пищи, так как слишком длительное приготовление может привести к возгоранию пищи и последующему повреждению печи.

При нагревании в вашей микроволновой печи жидкостей, например, супов, соусов и напитков, может произойти перегрев жидкости выше точки кипения без образования видимых пузырьков пара. Это может привести к неожиданному вскипанию перегретой жидкости. Чтобы избежать такой возможности, необходимо предпринять следующие меры:

1. Избегайте использования цилиндрических сосудов с узким горлышком.
2. Не перегревайте жидкость.
3. Перемешайте жидкость перед тем, как ставить сосуд в печь и затем вновь перемешайте ее после истечения половины времени подогрева.
4. По окончании подогрева дайте сосуду постоять в печи некоторое время, затем осторожно вновь перемешайте жидкость или потрясите сосуд и проверьте температуру жидкости перед ее употреблением, чтобы избежать ожогов (в особенности это относится к бутылочкам и баночкам с детским питанием).



Предупреждение

Всегда давайте пище постоять после ее приготовления с использованием микроволновой энергии и проверяйте температуру пищи перед ее употреблением. В особенности это относится к содержимому бутылочек и банок с детским питанием.

Как работает микроволновая печь

Микроволны представляют собой форму энергии, аналогичную электромагнитным волнам, используемым в радио и телевизионном вещании и обычному дневному свету. Обычно электромагнитные волны распространяются наружу через атмосферу и исчезают в пространстве без следа. Однако, в микроволновых печах имеется магнетрон, который сконструирован таким образом, чтобы можно было использовать энергию, содержащуюся в микроволнах. Электричество, подводимое к магнетрону, используется для генерации микроволновой энергии.

Эти микроволны посылаются в зону приготовления пищи через отверстия внутри печи. В нижней части печи расположен вращающийся или неподвижный поднос. Микроволны не могут проникать через металлические стенки печи, но они могут проникать через такие материалы, как стекло, фарфор и бумага - материалы, из которых делается посуда, безопасная для использования в микроволновой печи.

Микроволны не нагревают посуду, хотя сосуды, в которых готовится пища, в конце концов нагреваются от тепла, генерируемого в пище.

Очень безопасное устройство

Ваша микроволновая печь представляет собой одну из самых безопасных разновидностей бытовой техники. Как только дверца открывается, печь автоматически перестает генерировать микроволны. При проникновении в пищу микроволновая энергия полностью преобразуется в тепло, при этом не остается никакой "остаточной" энергии, которая может повредить вам при употреблении пищи.



Когда печь не используется, ее рекомендуется отключить от электрической розетки.

Предостережения	2
Содержание	3
Распаковка и установка печи	4 ~ 5
Установка часов	6
Блокировка от детей	7
Приготовление с использованием микроволновой энергии	8
Уровни микроволновой мощности	9
Приготовление в два этапа	10
Быстрый старт	11
Приготовление в режиме гриля	12
Комбинированный режим приготовления	13
Русский повар	14 ~ 17
Авто повар	18 ~ 20
Поварёнок	21
Готовое блюдо	22
Автоматическое размораживание продуктов	23 ~ 24
Хрустящая Разогрев	25 ~ 26
Увеличение и уменьшение времени приготовления	27
Важные инструкции по безопасности	28 ~ 29
Посуда для микроволновой печи	30
Характеристики продуктов и приготовление с использованием микроволновой энергии	31 ~ 32
Ответы на наиболее часто возникающие вопросы	33
Информация о монтаже сетевой вилки/ Технические характеристики	34

Распаковка и установка печи

Следуя базовым инструкциям, приведенным на двух нижеследующих страницах, вы сможете быстро установить печь и проверить ее работоспособность. Пожалуйста, обратите особое внимание на указания о месте установки печи. При распаковке печи убедитесь в том, что вы вынули из нее все поставляемые с ней принадлежности и упаковочные материалы. Убедитесь в том, что ваша печь не была повреждена при доставке.

- 1** Распакуйте вашу печь и установите ее на ровную горизонтальную поверхность.

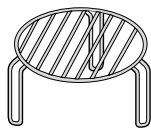
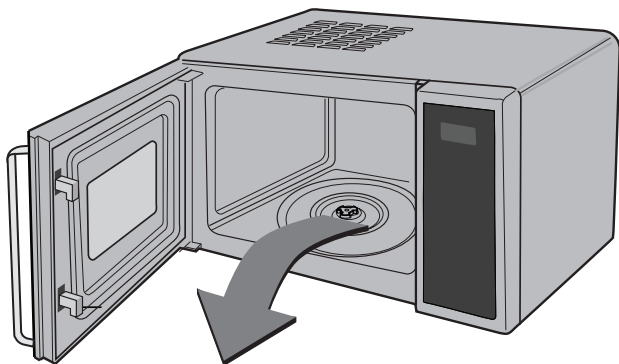

РЕШЕТКА

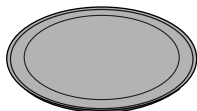

СТЕКЛЯННЫЙ ПОДНОС



РОЛИКОВАЯ ПОДСТАВКА

- 2** Установите печь на ровную горизонтальную поверхность в выбранном вами месте на высоте не менее 85 см от пола, но обеспечьте зазор величиной по крайней мере 30 см сверху и 10 см сзади печи для достаточной вентиляции. Чтобы случайно не опрокинуть печь на пол, обеспечьте, чтобы передний край дверцы располагался по крайней мере на 8 см вглубь от края поверхности, на которой установлена печь.

Сверху или на боковых стенках печи расположены вентиляционные отверстия. Блокирование этих отверстий может привести к повреждению печи.

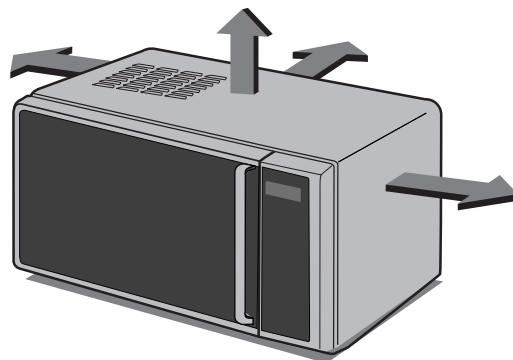

ДАННОЕ ИЗДЕЛИЕ НЕ ДОЛЖНО ИСПОЛЬЗОВАТЬСЯ ДЛЯ ПРИГОТОВЛЕНИЯ ПИЦЦЫ В КОММЕРЧЕСКИХ ЦЕЛЯХ

3 Подсоедините вашу микроволновую печь к стандартной розетке сети переменного тока. Обеспечьте, чтобы питание печи осуществлялось от отдельной цепи. **Если ваша печь не работает должным образом, отсоедините сетевую вилку от розетки и затем вновь вставьте вилку в розетку.**

4 Откройте вашу печь, потянув за **РУЧКУ ДВЕРЦЫ**. Установите в печь **ВРАЩАЮЩЕЕСЯ КОЛЬЦО** и положите на кольцо **СТЕКЛЯННЫЙ ПОДНОС**.

5 Налейте в сосуд, **безопасный для использования в микроволновой печи**, 300 мл воды. Поставьте его на **СТЕКЛЯННЫЙ ПОДНОС** и закройте дверцу. Если у вас имеются сомнения в отношении того, какой сосуд можно использовать, пожалуйста, обратитесь к стр. **30**.

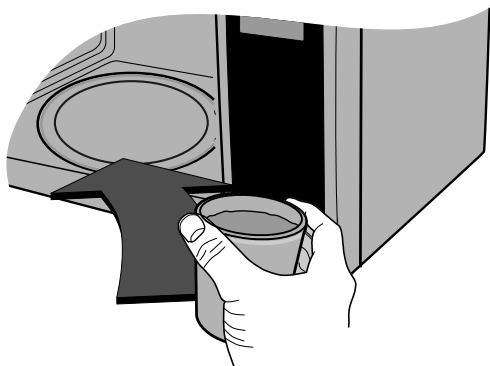

6 Нажмите кнопку **Стоп/Сброс** и затем нажмите кнопку **Старт** один раз, чтобы задать время работы печи, равное 30 секундам.



7 На **ДИСПЛЕЕ** начнется обратный отсчет времени для 30 секундного интервала. Когда он достигает нулевой отметки раздается звуковой сигнал, Откройте дверцу печи и проверьте температуру воды. Если ваша печь работает нормально, вода должна быть теплой. **Будьте осторожны, когда вынимаете сосуд, так как он может быть горячим.**



ТЕПЕРЬ ВАША ПЕЧЬ ГОТОВА К РАБОТЕ

8 Содержимое детских бутылочек и баночек детского питания, перед тем, как давать детям, нужно перемешать или взболтать и проверить температуру, чтобы избежать ожогов.

Установка часов

Вы можете установить часы так, чтобы они работали в 12-часовой или 24-часовой системе. В нижеследующем примере мы покажем вам, как установить время 14:35 при работе часов в 24-часовой системе. Убедитесь в том, что вы удалили из печи все упаковочные материалы.



Когда вы первый раз подсоединили печь к сети или, когда после временного отключения в сети вновь появляется напряжение, дисплей будет показывать '0'; вам потребуется вновь установить часы.

Если на часах (или дисплее) появились имеющие странный вид символы, отсоедините сетевой шнур печи от розетки, затем вновь подсоедините его и повторите установку часов.

Во время установки часов на дисплее будет мигать двоеточие. После установки часов двоеточие перестанет мигать.

Убедитесь в том, что вы правильно установили вашу печь, как описано выше в данном Руководстве.

Нажмите кнопку **Стоп/Сброс**.

Один раз нажмите кнопку **Часы** два раза.

(Если вы хотите, чтобы часы работали в 12-часовой системе, нажмите кнопку **Часы** еще раз. Если после установки часов вы захотите перейти к другой системе отсчета времени, вам будет необходимо отсоединить сетевой шнур от розетки и затем подсоединить его вновь).

Нажмите кнопку **10 мин** пятнадцать раз.

Нажмите кнопку **1 мин** три раза.

Нажмите кнопку **10 сек** пять раз.

Нажмите кнопку **Часы** для подтверждения введенного времени.

Часы начнут идти.

Блокировка от детей



В вашей печи имеется предохранительное устройство, которое позволяет предотвратить случайное включение печи. После включения блокировки от детей вы не сможете пользоваться никакими функциями печи и не сможете ничего готовить в ней до снятия блокировки. Однако, ребенок все равно сможет открыть дверцу печи.

Нажмите кнопку **Стоп/Сброс**.



Нажмите и удерживайте **Стоп**, пока на экране не появится “**L**” и не прозвучит сигнал. Режим **БЛОКИРОВКИ ОТ ДЕТЕЙ** установлен.

Если вы ранее устанавливали часы, дисплей перестанет показывать текущее время.

Дисплей будет продолжать показывать букву “**L**”, напоминая вам, что установлена **БЛОКИРОВКА ОТ ДЕТЕЙ**.

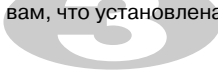

Чтобы отменить режим **БЛОКИРОВКИ ОТ ДЕТЕЙ**, нажмите и удерживайте кнопку **Стоп/Сброс**, пока дисплей не перестанет показывать букву “**L**”. Печь сделает остальное.

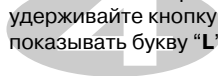

Приготовление с использованием микроволновой энергии

В нижеследующем примере мы покажем вам, как готовить какое-либо блюдо на уровне мощности 640 от максимального в течение 5 минут и 30 секунд



В вашей печи можно выбирать пять уровней микроволновой мощности. Автоматически выбирается максимальный уровень мощности, но последовательными нажатиями кнопки **Микро** можно выбирать другие уровни мощности.

УРОВЕНЬ МОЩНОСТИ	Нажатия кнопки Микро	%	Мощность
ВЫСОКИЙ	1 раз	100%	800W
СРЕДНИЙ ВЫСОКИЙ	2 раза	80%	640W
СРЕДНИЙ	3 раза	60%	480W
РАЗМОРОЗКА СРЕДНИЙ НИЗКИЙ	4 раза	40%	320W
НИЗКИЙ	5 раз	20%	160W

Убедитесь в том, что вы правильно установили вашу печь, как описано выше в данном Руководстве.

Нажмите кнопку **Стоп/Сброс**.

Для выбора уровня мощности 640 дважды нажмите кнопку **Микро**.
На дисплее появляется сообщение "640".

Нажмите кнопку **1 мин** пять раз.
Нажмите кнопку **10 сек** три раза.

Нажмите кнопку **Старт**.

В вашей печи можно выбирать 5 уровней микроволновой мощности, что обеспечивает максимальную гибкость в управлении приготовлением пищи. В нижеследующей таблице приведены примеры продуктов и рекомендуемые уровни мощности для их приготовления с использованием этой микроволновой печи.

Уровни микроволновой МОЩНОСТИ

Уровень мощности	Выходная мощность	Использование
ВЫСОКИЙ	100%	<ul style="list-style-type: none">• Кипячение воды• Подрумянивание блюд из мясного фарша• Приготовление кусков птицы, рыбы, овощей• Приготовление кусков не жесткого (“нежного”) мяса
СРЕДНИЙ ВЫСОКИЙ	80%	<ul style="list-style-type: none">• Подогрев всех блюд• Жарение мяса крупным куском и птицы целиком• Приготовление грибов и морепродуктов (моллюски и ракообразные)• Приготовление блюд, в которых содержатся сыр и яйца
СРЕДНИЙ	60%	<ul style="list-style-type: none">• Выпекание пирогов и лепешек• Приготовление яиц• Приготовление сладкого крема• Приготовление риса, супов
РАЗМОРОЗКА/ СРЕДНИЙ НИЗКИЙ	40%	<ul style="list-style-type: none">• Разморозка всех продуктов• Расплавление сливочного масла и шоколада• Приготовление более жестких кусков мяса
НИЗКИЙ	20%	<ul style="list-style-type: none">• Размягчение сливочного масла и сыра• Размягчение мороженого• Подъем дрожжевого теста



Приготовление в два этапа

В следующем примере мы покажем вам, как готовить какую-либо пищу в два этапа. На первом этапе ваша пища будет готовиться 11 минут на **ВЫСОКОМ** уровне мощности, а на втором этапе - 35 минут на уровне мощности 320.



Во время приготовления в два этапа вы можете открывать дверцу печи, чтобы проверить пищу. Закройте дверцу печи, нажмите кнопку **Старт** и текущий этап приготовления продолжится.

В конце 1 этапа подается звуковой сигнал и начинается 2 этап.

Если вы захотите стереть программу приготовления из памяти печи, дважды нажмите кнопку **Стоп/Сброс**.

Нажмите кнопку **Стоп/Сброс**.



Задайте уровень мощности и время приготовления **для 1 этапа**.

Один раз нажмите кнопку **Микро** для выбора **ВЫСОКОГО** уровня мощности.

Нажмите кнопку **10 мин** один раз.

Нажмите кнопку **1 мин** один раз.

Задайте уровень мощности и время приготовления для **2 этапа**.

Нажмите кнопку **Микро** четыре раза для выбора уровня мощности 320.

Нажмите кнопку **10 мин** три раза.

Нажмите кнопку **1 мин** пять раз

Нажмите кнопку **Старт**.



Быстрый старт

В следующем примере мы покажем вам, как задать приготовление в течение 2 минут на высоком уровне микроволновой мощности.



Режим **Быстрый Старт** позволяет вам задавать время приготовления пищи на **ВЫСОКОМ** уровне микроволновой мощности 30-секундными интервалами нажатием кнопки **Старт**.

Нажмите кнопку **Стоп/Сброс**.



Чтобы задать приготовление пищи в течение 2 минут на **ВЫСОКОМ** уровне микроволновой мощности, нажмите кнопку **Старт/Быстрый Старт** четыре раза. Ваша печь начнет работать до того, как вы успеете нажать кнопку четыре раза.

В режиме **Быстрый Старт** последовательными нажатиями кнопки **Старт** вы можете увеличить время приготовления максимум до 10 минут.

Приготовление в режиме гриля

В следующем примере мы покажем вам, как использовать гриль для приготовления какого-либо блюда в течение 12 минут и 30 секунд.



Этот режим позволяет вам быстро подрумянить пищу с образованием хрустящей корочки.

В режиме гриля между решеткой для гриля и стеклянным подносом помещается металлический поднос.

В режиме гриля должна использоваться предназначенная для этого режима решетка

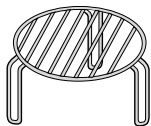

Нажмите кнопку **Стоп/Сброс**.



Нажмите кнопку **Гриль**.

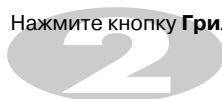

Задайте время приготовления.

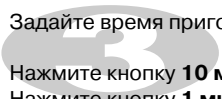

Нажмите кнопку **10 мин** один раз.

Нажмите кнопку **1 мин** два раза.

Нажмите кнопку **10 сек** три раза.

Нажмите кнопку **Старт**.

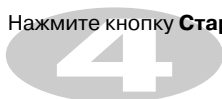

В следующем примере мы покажем вам, как запрограммировать вашу печь для приготовления в комбинированном режиме "Со-3" в течение 25 минут.



В вашей печи имеются режим комбинированного приготовления, который позволяют вам готовить пищу, используя **нагревательный элемент** и **микроволны** одновременно или поочередно. Это обычно позволяет вам приготовить пищу за более короткое время.

Кварцевый нагревательный элемент поджаривает поверхность пищи в то время, как **микроволны** готовят ее внутреннюю часть. Кроме того, вам не требуется предварительно прогревать печь.

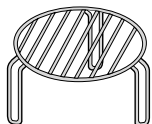

Комбинированный режим приготовления

Нажмите кнопку **Стоп/Сброс**.



Нажмите кнопку **Комби** три раза.
На дисплее появится сообщение "Со-3".



Задайте время приготовления.

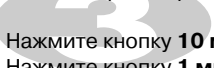

Нажмите кнопку **10 мин** два раза.
Нажмите кнопку **1 мин** пять раз.

Нажмите кнопку **Старт**.

В процессе приготовления вы можете использовать кнопки **Больше/Меньше** для увеличения/уменьшения времени приготовления.

Будьте осторожны, вынимая пищу, так как посуда, в которой она готовилась, будет горячей!

Категория	Мощность микроволн (%)	Мощность гриля (%)
Со-1	20	80
Со-2	40	60
Со-3	60	40

Русский

повар

В следующем примере мы покажем вам, как приготовить 0.3 кг "Гречневая каша".



Русский повар позволяет вам приготовить большинство любимых продуктов, просто выбрав тип продукта и задав его вес кнопками Больше/Меньше.

Категория	Нажмите кнопку Русский повар	
Гречневая каша	1	раз
Лапша домашняя	2	раза
Гуляш из грибов	3	раза
Овощи гриль	4	раза
Рулет из лосося	5	раза
крылья гриль	6	раза

Нажмите кнопку **Стоп/Сброс**.



Нажмите кнопку **Гречневая каша**.
Печь сделает остальное.

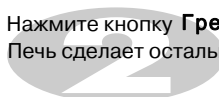

Программа	Вес/Кол-во порций	Посуда/ принадлежности/ температура продуктов	Инструкции								
Гречневая каша	0.3кг	Кастрюля для СВЧ (Комнатная темп. продуктов)	<ol style="list-style-type: none"> 1. Промыть 300г гречневой крупы. Залить 600мл воды и добавить соли в большую и глубокую кастрюлю, оставить на 15 мин. 2. Поместить пищу в печь. Выбрать меню и нажать старт. 3. По окончании приготовления дать отстояться 15 мин. 								
Лапша домашняя	1порция	Кастрюля для СВЧ&крышка (Комнатная темп. продуктов)	<p>Ингредиенты:</p> <table data-bbox="592 344 1093 460"> <tr> <td>Части курицы (куриные спинки, шейки или грудки)</td> <td>-500 г</td> </tr> <tr> <td>Вода</td> <td>-1000мл</td> </tr> <tr> <td>Лапша домашняя</td> <td>-70г</td> </tr> <tr> <td>Соль по вкусу.</td> <td></td> </tr> </table> <ol style="list-style-type: none"> 1. Промыть части курицы, поместить их в большую кастрюлю и добавить 400 мл воды, накрыть крышкой. Поместить пищу в печь. Выбрать меню и нажать старт. 2. После сигнала открыть дверцу и снять образовавшуюся пену. Добавить оставшуюся воду для бульона, посолить, накрыть крышкой. Нажать старт для продолжения процесса приготовления. 3. После второго сигнала открыть дверцу. Добавить лапшу, перемешать. Готовить без крышки (еще раз нажмите старт для продолжения процесса приготовления). 4. По окончании приготовления, вынуть из печи и разлить по тарелкам. Подавать на стол. 	Части курицы (куриные спинки, шейки или грудки)	-500 г	Вода	-1000мл	Лапша домашняя	-70г	Соль по вкусу.	
Части курицы (куриные спинки, шейки или грудки)	-500 г										
Вода	-1000мл										
Лапша домашняя	-70г										
Соль по вкусу.											

Программа	Вес/Кол-во порций	Посуда/ принадлежности/ температура продуктов	Инструкция	Категория	Кол-во	Посуда
Гуляш из грибов	4 порции	<p>Кастрюля для СВЧ & крышка</p> <p>(Комнатная темп. продуктов)</p>	<p>Ингредиенты:</p> <p>Грибы Сладкий перец Лук Растительное масло Соль и перец по вкусу</p> <p>1. Шампиньоны и сладкий перец порезать кусочками, лук измельчить. 2. Сложить их в большую кастрюлю, перемешать, добавить растительное масло. Крышкой не накрывать. Поместить кастрюлю в печь. Выбрать меню и нажать старт. 3. После сигнала открыть дверцу и вынуть кастрюлю. Добавить и перемешать муку, томат-пюре, воду, сметану и специи. Накрывать крышкой. Нажать старт для продолжения приготовления. 4. По окончании приготовления, вынуть из печи и дать отстояться 1-2 минуты.</p>	<p>-500 г -1шт -2шт -2 ст. ложки</p>	<p>Томат-пюре Мука Сметана Вода</p>	<p>-1ст. ложка -1ст. ложка -0.5 стакана -0.5 стакана</p>
Овощи гриль	0.8кг	<p>Решетка Блюдо для СВЧ (Комнатная темп. продуктов)</p>	<p>Ингредиенты</p> <p>Цуккини Лук Сладкий перец разного цвета</p> <p>Соус:</p> <p>Лимонный сок Оливковое масло Соль и перец по вкусу</p> <p>Способ приготовления:</p> <p>1. Баклажаны нарезать ломтиками, посолить и оставить на 30 мин. 2. Цуккини, лук и помидоры нарезать крупными дольками. 3. Насадить овощи и грибы на деревянные шпажки (около 200г на шпажку), смазать маслом. 4. Выложить овощи на высокую решетку. Под решетку установить блюдо для СВЧ с водой для стекающего сока. 5. Выбрать меню и нажать старт. 6. Смешать все ингредиенты для соуса. Подавать соус отдельно.</p>	<p>-1 шт -4 шт -4 шт</p> <p>-6 ст. ложек -200 мл</p>	<p>Баклажаны Помидоры мелкие Грибы мелкие</p> <p>Петрушка, рубленая Душица, рубленая</p>	<p>-1 шт -6 шт -12 шт</p> <p>-2 ст. ложки -2 ст. ложки</p>

Программа	Вес/Кол-во порций	Посуда/ принадлежности/ температура продуктов	Инструкции	Категория	Кол-во	Посуда
Руллет из лосося	1форма	Металлический поднос на низкой решетке (Комнатная темп. продуктов)	Ингредиенты Лосось Яйца Сливки Мякиш белого хлеба Лук 1. Измельчить семгу и лук в комбайне или мясорубке. Мякиш белого хлеба замочить в сливках и отжать. Яйца взбить миксером. Морковь натереть на мелкой терке. Смешать все ингредиенты, добавить муку и взбить миксером. 2. Пергаментную бумагу выложить на металлический поднос на низкой решетке. Выложить фарш таким образом, чтобы получилась форма полукольца. 3. Выберите меню и нажмите старт. 4. После сигнала открыть дверцу, вынуть металлический поднос, смазать руллет майонезом. Нажать старт для продолжения приготовления блюда. 5. По окончании приготовления, подавайте на стол. В центр полукольца можно выложить приготовленный заранее брокколи.	-0.8kg -2 шт -100 мл -3 шт 1 шт	Морковь Мука Майонез Приготовл. брокколи Соль,перец по вкусу Пергаментная бумага для выпечки	-1 шт -3 ст.ложки -2 ст. ложки -1шт
крылья гриль	1.0кг	Решетка Блюдо для СВЧ (Комнатная темп. продуктов)	Ингредиенты Куриные крылья Маринад: Сок лимона Приправа для гриля Растительное масло 1. Смешайте ингредиенты для маринада. Поместите крылья в маринад и оставить на 1 час. 2. Нанизать крылья (по 3 штуки) на деревянные шпажки и поместить их на высокую решетку. Под решетку установить блюдо для СВЧ с водой для стекающего сока. 3. Выбрать меню и нажать старт. 4. После сигнала, перевернуть, затем продолжить приготовление нажатием старта. 5. По окончании приготовления, вынуть из печи и оставить на 1-2 минуты.	-1.0кг -1/2 шт -1 ст. ложка -1 ст. ложка		

АВТО повар

В следующем примере мы покажем вам, как приготовить 0.6 кг "Жареная говядина".



Авто повар позволяет вам приготовить большинство любимых продуктов, просто выбрав тип продукта и задав его вес кнопками Больше/Меньше.

Нажмите кнопку **Стоп/Сброс**.



Нажмите кнопку **Авто повар** три раза.
На дисплее появится сообщение "Ас-3".

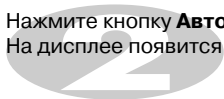

Нажмите кнопку **БОЛЬШЕ** пять раз, введя таким образом вес 0.6 кг.



Нажмите кнопку **Старт**.



Программа	Диапазон веса	Посуда/ принадлежности/ температура продуктов	Инструкции
Цыплёнок гриль (Ac-1)	0,8 – 1,5 кг	тарелка для микроволновой печи (продукт: охлажденный)	<p>Ингредиенты</p> <p>Цыпленок весом 0,8-1,5 кг Сок ½ лимона 1 ложка растительного масла 1-3 протертые дольки чеснока 1 лавровый лист Специи для гриля, специи для жарки, соль и перец по вкусу</p> <ol style="list-style-type: none"> 1. Промаринуйте цыпленка в течение одного часа. 2. Поместите цыпленка на тарелку для микроволновой печи. Установите вес и нажмите кнопку старта. 3. Когда раздастся звуковой сигнал, удалите жир и переверните цыпленка. Нажмите кнопку старта для продолжения приготовления. После завершения приготовления оставьте блюдо в алюминиевой фольге на 10 мин.
Рыба гриль (Ac-2)	0,2 – 0,6 кг	Решётка, стеклянный поворотный столик (продукты комнатной температуры)	<p>Ингредиенты:</p> <p>Рыба - 2 тушки Майонез - 150 г Специи: приправа для гриля, пряные травы, лимонная приправа для рыбы.</p> <ol style="list-style-type: none"> 1. Смешать специи с майонезом и замариновать рыбу приблизительно на 1 час. 2. Поместите рыбу на высокую решетку над стеклянным поворотным столиком. Под решётку поместите блюдо для стекания сока. 3. Выставьте вес и нажмите кнопку Старт. После звукового сигнала, откройте дверцу и переверните продукты. Затем нажмите снова кнопку Старт и продолжайте готовить. 4. После приготовления выньте рыбу из печи. Накройте рыбу фольгой и дайте постоять 2-3 минуты.

Программа	Диапазон веса	Посуда/ принадлежности/ температура продуктов	Инструкции
Жареная говядина (Ас-3)	0.5 – 0.8 кг	Решётка, стеклянный поворотный столик (продукты охлаждённые)	<p>Ингредиенты: Свежая говядина, Растопленный маргарин или сливочное масло, Соль, перец.</p> <ol style="list-style-type: none"> 1. Срежьте со говядины лишний жир. Смажьте мясо растопленным маргарином или сливочным маслом. 2. Поместите мясо на низкую решётку. Под решётку поставьте блюдо для стекания сока. 3. Выставьте вес и нажмите кнопку Старт. После звукового сигнала откройте дверцу и переверните мясо. Затем нажмите снова кнопку Старт и продолжайте готовить. <p>После приготовления дайте постоять 5-10 минут, накрыв фольгой.</p>
Жареная свинина (Ас-4)	0.5 – 0.8 кг	Решётка, стеклянный поворотный столик (продукты охлаждённые)	<p>Ингредиенты: Свежая свинина, Растопленный маргарин или сливочное масло, Соль, перец.</p> <ol style="list-style-type: none"> 1. Срежьте со свинины лишний жир. Смажьте мясо растопленным маргарином или сливочным маслом. 2. Поместите мясо на низкую решётку. Под решётку поставьте блюдо для стекания сока. 3. Выставьте вес и нажмите кнопку Старт. После звукового сигнала откройте дверцу и переверните мясо. Затем нажмите снова кнопку Старт и продолжайте готовить. <p>После приготовления дайте постоять 5-10 минут, накрыв фольгой.</p>
Жареная телятина (Ас-5)	0.5 – 0.8 кг	Решётка, стеклянный поворотный столик (продукты охлаждённые)	<p>Ингредиенты: Свежая телятина 1/2 лимона 2 ст. ложки растительного масла, 2 дольки чеснока, Специи: кориандр, соль, перец по вкусу.</p> <ol style="list-style-type: none"> 1. Приготовьте маринад: смешайте сок половинки лимона, растительное масло, специи и мелко порезанный чеснок. Замариновать мясо на 1 час. 2. Поместите мясо на низкую решётку на стеклянный столик. 3. Нажмите кнопку Старт. После звукового сигнала откройте дверцу и переверните мясо. Затем нажмите снова кнопку Старт и продолжайте готовить. <p>После приготовления дайте продукту постоять.</p>

В следующем примере мы покажем вам, как приготовить 0.5 кг "Поварёнок".

Поварёнок



Нажмите кнопку **Стоп/Сброс**.



Нажмите кнопку **Поварёнок**



Нажмите кнопку **Больше** пять раз, введя таким образом вес 0.5 кг.



Нажмите кнопку **Старт**.



Программа	Диапазон веса	Посуда/ принадлежности/ температура продуктов	Инструкции
Поварёнок	0.1 – 0.5 кг	Решётка, стеклянный поворотный столик (продукты комнатной температуры)	<ol style="list-style-type: none">1. Очистить сосиски от пленки и наколоть вилкой.2. Выложить сосиски на высокую решетку на стеклянный поворотный столик.3. Выставить вес и нажмите кнопку Старт. После звукового сигнала, откройте дверцу и переверните продукты. Затем нажмите снова кнопку Старт и продолжайте готовить. После приготовления выньте сосиски из печи и подавайте к столу.

Готовое блюдо

В следующем примере я покажу вам, как использовать функцию подогрева для разогрева пищи на высоком уровне мощности в течение 90 минут.



Если вы хотите разогреть пищу при использовании программы **АВТОМАТИЧЕСКОГО ПРИГОТОВЛЕНИЯ**, вы можете разогреть пищу, нажав на кнопку.

Если необходимо разогреть пищу без использования автоматической функции, вы можете включить режим разогрева в любой момент, нажав на кнопку.

Функция подогрева работает только на одном уровне в течение 90 минут. Но действие этой функции прекращается, когда вы откроете дверь.

Подогрев в ручном режиме

Поместите некоторое количество продукта в микроволновую печь, дважды нажмите кнопку **Готовое блюдо**, на дисплее появится сообщение H0-H.

Нажмите кнопку **Старт**.

Когда функция подогрева работает, на дисплее отображается . А при повторном нажатии **Готовое блюдо** на дисплее отображается оставшееся время работы функции подогрева.

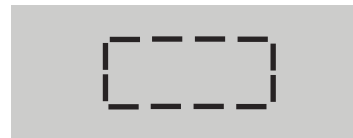

Поддержание пищи в разогретом состоянии после АВТОМАТИЧЕСКОГО ПРИГОТОВЛЕНИЯ

Выберите необходимую программу **АВТОМАТИЧЕСКОГО ПРИГОТОВЛЕНИЯ**. Нажмите кнопку **Старт**.

По завершении программы **АВТОМАТИЧЕСКОГО ПРИГОТОВЛЕНИЯ** печь будет поддерживать функцию подогрева после пяти минут.

По окончании **АВТОМАТИЧЕСКОГО ПРИГОТОВЛЕНИЯ** вы, также, можете нажать **Готовое блюдо** и функция разогрева продолжит работать.

УРОВЕНЬ	Нажмите Готовое блюдо	Дисплей
Низкий уровень	1 время	H0-L
Высокий уровень	2 время	H0-H

Дисплей	Накрыть и завернуть	Разница температур после разогрева
H0-H	X	15°C
H0-H	O	8°C
H0-L	X	25°C
H0-L	O	15°C

Так как температура и плотность продуктов могут быть различными, мы рекомендуем вам проверить продукты перед началом приготовления. Особенное внимание обращайтесь на большие куски мяса и птицы, так как некоторые продукты не должны быть полностью оттаявшими перед приготовлением. Например, рыба готовится так быстро, что иногда лучше начинать приготовление тогда, когда она еще слегка заморожена. В нижеследующем примере мы покажем вам, как разморозить 1.4 кг замороженной птицы.



В вашей печи можно выбирать одну из четырех категорий размораживаемых продуктов: **Мясо**, **Птица**, **Рыба** и **Заморож. овощи**; каждая категория продуктов размораживается с использованием отличающегося уровня микроволновой мощности. Выбор требующейся категории производится последовательными нажатиями кнопки **Размороз.**

Категория		Нажмите кнопку Авторазморозивание	
dEF1	Мясо	1	раз
dEF2	Птица	2	раза
dEF3	Рыба	3	раза
dEF4	Заморож. овощи	4	раза

Автоматическое размораживание продуктов

Нажмите кнопку **Стоп/Сброс**.

Взвесьте продукты, которые вы собираетесь размораживать. Обязательно удалите металлические завязки или обертки, затем поместите продукты в печь и закройте дверцу.

Для выбора программы размораживания Птицы нажмите кнопку **Авторазморозивание** два раза. В окне дисплея появится сообщение "dEF2".

Введите вес замороженных продуктов, которые вы собираетесь разморозить.

Нажмите кнопку **Больше** четырнадцать раз.

Нажмите кнопку **Старт**.

В процессе размораживания ваша печь подаст звуковой сигнал, после которого откройте дверцу печи, переверните продукты и разделите куски для обеспечения равномерного оттаивания. Выньте оттаявшие куски или экранируйте их фольгой для замедления оттаивания. После проверки продуктов закройте дверцу и нажмите кнопку **Старт** для продолжения размораживания.

Ваша печь будет продолжать размораживать продукты (даже после звукового сигнала об окончании размораживания), пока вы не откроете дверцу.

ИНСТРУКЦИИ ПО АВТОМАТИЧЕСКОМУ РАЗМОРАЖИВАНИЮ.

- Пищевой продукт, требующий размораживания, должен быть помещен в подходящую для микроволновой печи посуду, которую, не закрывая, следует поместить в печь на стеклянный поворотный стол.
- Если некоторые части продуктов оттаивают быстрее других, прикройте их небольшими кусочками фольги. Это поможет замедлить процесс размораживания, предотвращая продукт от пересыхания. Проверьте, чтобы фольга не касалась стенок печи и кусочки фольги не соприкасались друг с другом..
- Такие продукты, как мясной фарш, отбивные котлеты, колбаски (сосиски) и бекон, по возможности следует отделять друг от друга. Когда прозвучит ЗВУКОВОЙ СИГНАЛ, откройте дверцу и переверните продукты. Если есть уже размороженные куски, выньте их. Верните еще замороженную часть в печь и продолжите размораживание. После размораживания, дайте продукту постоять до полного оттаивания.
- Например, куски мяса и целые тушки цыплят должны ПОСТОЯТЬ не менее 1 часа перед началом приготовления.

Программа	Диапазон веса	Посуда/ принадлежности/ температура продуктов	Инструкции
<p>Мясо Птица Рыба</p> <p>dEF1</p> <p>dEF2</p> <p>dEF3</p>	0.1 – 4.0 кг	Посуда для микроволновой печи, стеклянный поворотный столик (продукты замороженные)	<p>Мясо Говяжий фарш, филейные кусочки, азу, мясо для жарки, вырезка, говяжий бургер (котлета), свиные отбивные, бараны отбивные, мясо для рулета, сосиски, котлеты (толщина 2 см). После размораживания, дайте постоять 5-15 минут, накрыв фольгой.</p> <p>Птица Цыплёнок, окорочка, грудинка, грудка индейки (до 2.0 кг). После размораживания, дайте постоять 20-30 минут, накрыв фольгой.</p> <p>Рыба Филей, тушки, целая рыба, морепродукты. После размораживания, дайте постоять 10-20 минут, накрыв фольгой.</p> <ol style="list-style-type: none"> 1. Поместите замороженные продукты в посуду для микроволновой печи. Накройте фольгой края. 2. Поместите посуду на стеклянный поворотный столик. 3. Выставьте вес и нажмите кнопку Старт. После звукового сигнала, откройте дверцу. Выньте размороженные кусочки и переверните или перемешайте. продукты. Затем нажмите снова кнопку Старт и продолжайте размораживать. 4. После размораживания выньте продукты из печи и дайте постоять, накрыв крышкой.
<p>Замороженные овощи</p> <p>dEF4</p>	0.1 – 2.0 кг	Посуда для микроволновой печи, стеклянный поворотный столик (продукты замороженные)	<p>Овощное ассорти, молодая морковь, и т. д.</p> <ol style="list-style-type: none"> 1. Поместите замороженные продукты в посуду для микроволновой печи. 2. Поместите посуду на стеклянный поворотный столик. 3. Выставьте вес и нажмите кнопку Старт. После звукового сигнала, откройте дверцу и перемешайте овощи. Затем нажмите снова кнопку Старт и продолжайте размораживать. 4. После размораживания выньте продукты из печи и дайте постоять 3-5 минут.

Хрустящая Разогрев

В следующем примере мы покажем вам, как приготовить 0.3 кг "Хлеб".



Хрустящая Разогрев позволяет вам приготовить большинство любимых продуктов, просто выбрав тип продукта и задав его вес кнопками Больше/Меньше.

Нажмите кнопку **Стоп/Сброс**.



Нажмите кнопку **Хрустящая Разогрев** три раза.
На дисплее появится сообщение "cr-3".

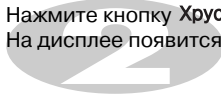

Нажмите кнопку **БОЛЬШЕ** три раза, введя таким образом вес 0.3кг.



Нажмите кнопку **Старт**.

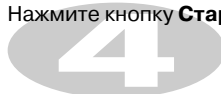

Категория	Нажмите кнопку Хрустящая Разогрев
cr-1	Жареное мясо  раз
cr-2	Лазанья  раза
cr-3	Хлеб  раза
cr-4	Пирог  раза

Категория	Объем	Принадлежность	Температура Продукта	Инструкции
Жареное мясо (cr-1)	0,2-0,6 кг	решетка	Охлажденный	Нарежьте мясо на куски толщиной не более 2,5 см. Разложите на решетке. Выберите меню и вес, нажмите кнопку запуска. По окончании приготовления извлеките мясо из печи и оставьте.
Лазанья (cr-2)	0,2-0,6 кг		Охлажденный	Положите оставшуюся часть лазаньи на решетку. И выполните действия, аналогичные тем, которые описаны выше.
Хлеб (cr-3)	0,1-0,3 кг		Замороженный	Поместите замороженный багет или круассан на решетку. Смочите багеты или круассаны молоком или водой. И выполните действия, аналогичные тем, которые описаны выше.
Пирог (cr-4)	0,2-0,4 кг		Охлажденный	Поместите оставшийся пирог на решетку. И выполните действия, аналогичные тем, которые описаны выше.

В следующем примере мы покажем вам, как изменять предустановленные программы Русский повар, чтобы увеличить или уменьшить время приготовления.

Увеличение и уменьшение времени приготовления



Если при использовании какой-либо программы автоматического приготовления вы обнаружили, что пища недожарена или пережарена, вы можете увеличить или уменьшить время приготовления нажатием кнопок Больше/Меньше.

При приготовлении пищи в автоматическом и ручном режиме вы можете в любой момент увеличить или уменьшить время приготовления нажатием кнопок Больше/Меньше.

При этом нет необходимости останавливать процесс приготовления.

Нажмите кнопку **Стоп/Сброс**.



Выберите требующуюся программу **Русский повар**.

Задайте вес **продуктов**.

Нажмите кнопку **Старт**.

Нажмите кнопку **Больше**.

При каждом нажатии кнопки время приготовления будет увеличиваться на **10** секунд.

Нажмите кнопку **Меньше**.

При каждом нажатии кнопки время приготовления будет уменьшаться на **10** секунд.

Важные инструкции по безопасности

Прочтите внимательно и сохраните для справок в будущем.

ПРЕДУПРЕЖДЕНИЕ

Пожалуйста, всегда проверяйте, что вы правильно установили время приготовления пищи, так как слишком длительное приготовление может привести к ВОЗГОРАНИЮ пищи и последующему ПОВРЕЖДЕНИЮ ПЕЧИ.

- 1 Не делайте попыток самостоятельной регулировки или ремонта дверцы, панели управления, блокировочных контактов или любых других частей печи. Опасно выполнять операции по обслуживанию или ремонту печи, сопряженные со снятием любых кожухов и крышек, обеспечивающих защиту от излучения микроволновой энергии. Ремонт должен осуществлять только квалифицированный специалист по ремонту микроволновой техники.
- 2 Не включайте печь, когда она пуста. Когда печь не используется, рекомендуется ставить в нее стакан с водой. Если вы случайно включите печь, вода безопасно поглотит всю микроволновую энергию.
- 3 Не сушите в микроволновой печи одежду, которая может обуглиться или обгореть, если вы нагреваете ее слишком долго.
- 4 Не готовьте продукты, обернув их в бумажные полотенца, за исключением случаев, когда в поваренной книге даны именно такие рекомендации по приготовлению какого-либо блюда.
- 5 Не пользуйтесь газетами вместо бумажных полотенец при приготовлении пищи.
- 6 Не пользуйтесь деревянной посудой. Она может перегреться и обуглиться. Не пользуйтесь керамической посудой с металлической отделкой (например, золотом или серебром). Всегда удаляйте закрученные проволочки, завязывающие пакеты с продуктами. Металлические предметы могут привести к возникновению электрической дуги, которая может вызвать серьезное повреждение печи.
- 7 Не включайте печь, когда между дверцей и передними торцевыми поверхностями печи находится кухонное полотенце, салфетка или какое-либо другое препятствие, так как это может вызвать утечку микроволновой энергии наружу.
- 8 Не пользуйтесь бумагой, изготовленной из переработанного вторичного сырья, так как в ней могут содержаться примеси, которые могут вызвать искрение и/или загорание при приготовлении пищи.
- 9 Не мойте вращающийся поднос в воде сразу же после окончания приготовления пищи. Он может разломиться или треснуть.
- 10 Для приготовления или подогрева малых количеств пищи требуется меньше времени. Если вы запрограммируете обычное время, пища может перегреться и пригореть.
- 11 Чтобы случайно не опрокинуть печь на пол, обеспечьте, чтобы передний край дверцы располагался, по крайней мере, на 8 см вглубь от края поверхности, на которой установлена печь.
- 12 Перед приготовлением проткните вилкой кожуру картофеля, яблок и других аналогичных овощей и фруктов.
- 13 Не готовьте в печи яйца в скорлупе. Внутри яйца создается давление и оно взорвется.
- 14 Не пытайтесь готовить в вашей печи блюда во фритюре.
- 15 Прежде чем готовить или размораживать продукты, удалите с них пластиковую упаковку. Однако, обратите внимание, что в некоторых случаях пища должна быть накрыта пластиковой пленкой при приготовлении или подогреве.
- 16 Если дверца печи или уплотнители дверцы находятся в неисправном состоянии, печью нельзя пользоваться до тех пор, пока ее не отремонтирует специалист.
- 17 Если вы заметили дым, не открывайте дверцу печи, а выключите ее или отсоедините сетевой шнур печи от розетки, чтобы пламя погасло без поступления воздуха.
- 18 Когда пища готовится или подогревается в одноразовой посуде из пластика, бумаги или других горючих материалов, не оставляйте печь без присмотра, а почаще заглядывайте внутрь, чтобы убедиться в том, что с посудой ничего не происходит.
- 19 Разрешайте детям пользоваться печью без присмотра только после того, как вы обучили их так, что ребенок умеет безопасно пользоваться печью и понимает опасность ее неправильного использования.
- 20 Жидкости или другие продукты не должны нагреваться в герметичных сосудах, так как они могут взорваться при нагревании.

Срок службы данного товара-7 лет со дня передачи товара потребителю.

Важные инструкции по безопасности

Прочтите внимательно и сохраните для справок в будущем.

- 21 Используйте только тот тип посуды, который подходит для микроволновой печи.
- 22 Если вы разогреваете пищу в пластиковой или бумажной посуде, следите за печью, так как существует возможность воспламенения посуды.
- 23 Если вы увидели дым, отключите печь от сети и подержите дверцу закрытой, чтобы потушить пламя.
- 24 Разогрев напитков в микроволновой печи может привести к сильному кипению, поэтому необходимо соблюдать осторожность при обращении с емкостью.
- 25 Содержимое бутылочек для кормления и баночек с детским питанием необходимо перемешивать или встряхивать, а температуру содержимого – проверять перед употреблением во избежание ожогов.
- 26 Яйца в скорлупе и сваренные вкрутую яйца нельзя разогревать в микроволновой печи, так как они могут взорваться, даже после окончания функции разогрева.
- 27 Инструкции по чистке дверных уплотнителей, камеры и смежных деталей.
- 28 Остатки пищи необходимо удалять, а печь регулярно чистить.
- 29 Содержание печи в грязном состоянии может привести к повреждению внешнего покрытия, что может негативно сказаться на сроке эксплуатации печи, а также привести к опасной ситуации.
- 30 Используйте только тот датчик температуры, который рекомендован для данной печи (для моделей имеющих функцию использования датчика температуры).
- 31 Если установлены нагревательные элементы, во время эксплуатации печь сильно нагревается. Необходимо избегать контакта с нагревательными элементами внутри печи.
- 32 Печь не предназначена для использования маленькими детьми или инвалидами без присмотра.
- 33 Микроволновая печь не может быть помещена в нишу на постоянную работу без предварительной проверки ее работы в этой нише.
- 34 Микроволновая печь предназначена для использования как отдельно стоящая.
- 35 Во время работы прибора температура доступных поверхностей может быть высокой. Во время работы прибора дверца или внешняя поверхность могут нагреваться. При использовании прибора его поверхность может нагреваться.



Предупреждение: Если дверца или ее герметизирующие уплотнители повреждены, эксплуатация печи не допустима и может быть возобновлена только после ремонта печи квалифицированным специалистом.



Предупреждение: Обслуживание или ремонт, требующие снятия крышки, защищающей от электромагнитного излучения, выполняемые неквалифицированным специалистом, опасны.



Предупреждение: разогревать в закрытых емкостях, так как они могут взорваться.



Предупреждение: Разрешайте детям пользоваться печью без присмотра только в том случае, если ребенок умеет использовать печь безопасным образом и осознает опасность неправильной эксплуатации.

Посуда для микроволновой печи

Никогда не используйте в вашей микроволновой печи металлическую посуду или посуду с металлической отделкой

Микроволны не могут проходить через металл. Они будут отражаться от любого металлического предмета, помещенного в печь и вызовут появление электрической дуги, которая по своему происхождению аналогична молнии.

Большая часть термостойкой неметаллической кухонной посуды безопасна для использования в микроволновой печи. Однако, некоторая посуда может содержать материалы, делающие ее непригодной для микроволновой печи. Если у вас имеются сомнения в пригодности какой-либо конкретной посуды, имеется простой способ определить, пригодна ли эта посуда для микроволновой печи.

Поставьте предмет посуды, вызывающий у вас сомнения, в микроволновую печь рядом со стаканом воды. Включите режим микроволн на ВЫСОКОЙ мощности в течение 1 минуты. Если вода нагреется, а испытываемая посуда остается холодной на ощупь, она безопасна для использования в микроволновой печи. Однако, если температура воды не изменяется, а посуда становится теплой, это означает, что она поглощает микроволны и ее небезопасно использовать в микроволновой печи. В вашей кухне вероятно уже имеется много посуды, которую можно использовать при приготовлении пищи в микроволновой печи. Просто прочтите нижеприведенный перечень.

Столовые тарелки

Многие виды столовой посуды безопасны для использования в микроволновой печи. В случае сомнений, посмотрите в документации изготовителя посуды или проведите проверку на пригодность для микроволновой печи.

Стеклопосуда

Термостойкая стеклянная посуда безопасна для микроволновой печи. Это также относится ко всем маркам кухонной посуды из закаленного стекла. Однако, не пользуйтесь хрупкой стеклянной посудой, такой как бокалы или стаканы для вина, так как они могут лопнуть при нагреве пищи.

Пластиковые сосуды для хранения продуктов

Они могут использоваться для быстрого подогрева пищи. Однако, они не должны использоваться для приготовления пищи в течение длительного времени, так как горячая пища в конце концов приведет к их деформации или плавлению.

Бумага

Бумажные тарелки и сосуды являются удобными и безопасными для использования в микроволновой печи при условии, что время приготовления короткое и в пище содержится мало жира и влаги. Бумажные полотенца также очень удобны для оберывания продуктов и обкладывания противней для выпекания, в которых готовятся жирные блюда, такие как бекон. Обычно старайтесь избегать окрашенной бумаги, так как краска может перейти на пищу. Некоторые бумажные изделия, изготовленные из вторичного сырья, могут содержать примеси, которые могут привести к появлению электрической дуги или возгоранию.

Пластиковые пакеты для приготовления пищи

Они безопасны для использования в микроволновой печи при условии, что они специально предназначены для приготовления пищи. Однако, обязательно сделайте надрез на пакете, чтобы пар имел возможность выходить из пакета. Никогда не пользуйтесь для приготовления пищи в вашей микроволновой печи обычными пластиковыми пакетами, так как они расплавятся и порвутся.

Пластмассовая кухонная посуда для микроволновой печи

В продаже имеется кухонная посуда для микроволновой печи различных форм и размеров. По большей части вы вероятно можете использовать уже имеющуюся у вас на кухне посуду, а не покупать новую.

Фаянс, глиняная посуда и керамика

Сосуды, сделанные из этих материалов, обычно прекрасно подходят для использования в микроволновой печи, но чтобы иметь полную уверенность, их необходимо испытать вышеприведенным способом.

ПРЕДОСТЕРЕЖЕНИЕ

Некоторые предметы посуды с высоким содержанием свинца или железа не пригодны для использования в микроволновой печи.

Чтобы быть уверенными в том, что посуда может использоваться в микроволновой печи, вы должны испытать ее.

Характеристики продуктов и приготовление с использованием микроволновой энергии

Наблюдайте за процессом приготовления

Рецепты в поваренной книге были тщательно разработаны, но ваш успех в приготовлении блюд с их использованием зависит от того, насколько внимательно вы наблюдаете за процессом приготовления. Всегда наблюдайте за пищей при ее приготовлении. В вашу печь вмонтирован светильник, который автоматически загорается при приготовлении пищи, так что вы можете заглядывать внутрь и проверять, как идет приготовление. Приведенные в рецептах указания о том, когда нужно приподнять, перемешать пищу и т. п., должны считаться минимумом требующихся действий. Если вам кажется, что пища готовится неравномерно, просто примите меры, которые по вашему мнению поправят положение.

Факторы, влияющие на время приготовления пищи

Время приготовления зависит от многих факторов. Температура ингредиентов, используемых в рецепте, очень сильно влияет на время приготовления. Например, пирог, приготовленный из масла, молока и яиц, только что вынутых из холодильника, будет выпекаться существенно дольше, чем пирог, приготовленный из тех же ингредиентов, но имеющих комнатную температуру. Во всех рецептах блюд, приведенных в данном Руководстве, указаны диапазоны времен приготовления. В общем, вы найдете, что если вы готовите блюдо в течение минимального времени, указанного в рецепте, оно обычно бывает не готово до конца, а иногда для приготовления блюда по вашему вкусу приходится даже превышать максимальное указанное время. Основной принцип, принятый в этой поваренной книге, состоит в консервативном подходе при указании времени приготовления. Ведь, если пища пригорела, то это уже нельзя исправить. В некоторых рецептах, особенно рецептах приготовления хлеба, пирогов и заварного крема, рекомендуется вынимать блюдо из печи слегка неготовым. Это не ошибка. Если дать блюду постоять, особенно в накрытом виде, оно продолжает готовиться даже после извлечения из печи, так как тепло, поглощенное наружными слоями пищи, постепенно проникает внутрь. Если пища оставлена в печи до тех пор, пока она не будет готова по всему объему, наружные слои будут пересушены или даже пригорят. Вы постепенно станете все более искусными в определении времени приготовления и отстоя различных блюд.

Плотность продуктов

Легкие, пористые блюда, такие как торт или хлеб, готовятся быстрее, чем тяжелые, плотные блюда, такие как ростбиф или тушеное мясо. При приготовлении пористых блюд вы должны позаботиться о том, чтобы их наружные края не стали слишком сухими и хрупкими.

Высота пищи

Верхняя часть высоких продуктов, в частности, ростбифа, будет готовиться быстрее, чем нижняя. Вследствие этого, блюдо, имеющее большую высоту, рекомендуется переворачивать во время приготовления, иногда несколько раз.

Содержание влаги в продуктах

Так как тепло, генерируемое микроволнами, имеет тенденцию испарять влагу, то относительно сухие продукты, такие как мясо для жарения и некоторые виды овощей, необходимо либо обрызгивать водой перед приготовлением, либо готовить накрытыми для того, чтобы удерживать пар.

Содержание костей и жира в продуктах

Кости проводят тепло, а жир готовится быстрее мяса. Вследствие этого, при приготовлении костлявых или жирных кусков мяса надо позаботиться о том, чтобы мясо не готовилось неравномерно и не пережарилось.

Количество продуктов

Количество микроволн в вашей микроволновой печи остается неизменным вне зависимости от количества готовящихся продуктов. Следовательно, чем больше продуктов вы поместите в микроволновую печь, тем дольше они будут готовиться. Когда вы готовите какое-либо блюдо, вес которого наполовину меньше веса, указанного в рецепте, не забудьте уменьшить указанное в рецепте время приготовления по крайней мере на одну треть.

Форма продуктов

Микроволны проникают в продукты только на глубину около 2 см; внутренняя часть толстого блюда готовится за счет того, что тепло, генерируемое снаружи, переносится внутрь. Только наружные слои любого блюда готовятся за счет микроволновой энергии, остальная часть блюда готовится за счет теплопроводности. Из этого следует, что наилучшей возможной формой блюда при приготовлении в микроволновой печи является толстый квадрат. Углы уже давно будут готовы, а центр еще даже не нагреется. В микроволновой печи наиболее успешно готовятся круглые тонкие блюда и блюда, имеющие форму кольца.

Накрывание

Крышка улавливает тепло и пар, за счет чего пища готовится быстрее. Для накрывания используйте крышку или облегающую пленку, приподняв один из ее углов, чтобы пленку не разорвало давлением пара.

Поддумывание

Мясо и птица, которые готовятся 15 минут или дольше, слегка поддумываются за счет их собственного жира. На блюда, которые готовятся более короткое время, можно нанести соус для поддумывания, такой как вустерширский соус, соевый соус или соус для барбекю, что позволяет добиться аппетитного цвета. Так как к блюдам добавляются относительно небольшие количества соуса для поддумывания, первоначальный аромат блюд остается неизменным.

Накрывание жиронепроницаемой бумагой

Жиронепроницаемая бумага эффективно предотвращает разбрызгивание и помогает пище удержать часть тепла. Но, так как она накрывает пищу менее плотно, чем крышка или облегающая пленка, это позволяет пище слегка поджариться.

Размещение и обеспечение промежутков

Штучные продукты, такие как печеный картофель, кексы в формочках, закуски будут нагреваться более равномерно, если их разместить в микроволновой печи на одинаковых расстояниях друг от друга, предпочтительно в кружок. Никогда не кладите продукты стопкой друг на друга.

Характеристики продуктов и приготовление с использованием микроволновой энергии

Перемешивание

Перемешивание является одним из наиболее важных приемов при приготовлении пищи в микроволновой печи. При обычном приготовлении блюда перемешиваются с целью смешивания ингредиентов. Однако, при приготовлении с помощью микроволн, блюда перемешиваются с целью распространения и перераспределения тепла. Всегда перемешивайте пищу от краев в направлении центра, так как края нагреваются в первую очередь.

Переворачивание

Большие высокие блюда, такие как мясо большим куском и цыпленок целиком, необходимо переворачивать, чтобы верхняя и нижняя часть готовились равномерно. Также рекомендуется переворачивать куски цыпленка и отбивные котлеты.

Размещение более толстых порций снаружи

Так как микроволны “притягиваются” к наружным частям пищи, разумно размещать более толстые порции мяса, птицы или рыбы ближе к краям блюда, в котором они готовятся. В этом случае более толстые порции получат больше микроволновой энергии и пища будет готовиться более равномерно.

Экранирование

Для предотвращения пережаривания углов и краев блюд, имеющих квадратную или прямоугольную форму, их иногда закрывают кусочками алюминиевой фольги, которые блокируют микроволны. Никогда не используйте слишком большое количество фольги и обеспечьте, чтобы фольга надежно держалась на блюде, в противном случае может возникнуть электрическая дуга.

Приподнимание

Толстые и плотные блюда могут быть приподняты для того, чтобы микроволны могли поглощаться нижней частью и центром блюда.

Протыкание

Продукты, заключенные в скорлупу, шкуру или мембрану, могут взорваться в печи, если вы не проткнете их перед приготовлением. К таким продуктам относятся белки и желтки яиц, моллюски и устрицы, а также целые овощи и фрукты.

Проверка готовности

В микроволновой печи пища готовится так быстро, что необходимо часто проверять ее готовность. Некоторые блюда оставляют в печи до тех пор, пока они не будут полностью готовы, но большинство блюд, включая блюда из мяса и птицы, вынимаются из печи слегка неготовыми и им дают дойти до готовности за время отстоя. За время отстоя внутренняя температура пищи поднимается на величину от 3°С до 8°С.

Время отстоя

Пище часто дают постоять от 3 до 10 минут после того, как она вынута из микроволновой печи. Обычно, пищу на время отстоя накрывают для сохранения тепла, за исключением случаев, когда она должна подсохнуть снаружи (например, некоторые пироги и бисквиты). Отстой позволяет довести пищу до готовности, а также позволяет смешаться и укрепить букету ее ароматов.

Чистка вашей печи

1 Поддерживайте внутренние поверхности печи в чистоте

Капли пищи или пролитые жидкости прилипают к стенкам печи и попадают между уплотнителями и поверхностью дверцы. Лучше всего сразу же удалить их с помощью влажной тряпки. Крошки пищи и капли будут поглощать микроволновую энергию и увеличивать время приготовления. С помощью влажной тряпки удалите все крошки и остатки пищи, находящиеся между дверцей и уплотняющими поверхностями печи. Эти места необходимо чистить особенно тщательно для обеспечения надежного закрывания дверцы. Удалите капли жира с внутренних поверхностей намыленной тряпкой, затем смойте тряпкой мыло и протрите насухо. Не пользуйтесь жесткими моющими средствами или абразивными чистящими средствами. Стекланный поднос можно мыть вручную или в посудомоечной машине.

2 Поддерживайте внешние поверхности печи в чистоте

Чистите внешние поверхности с использованием мягкого мыла и теплой воды, затем смойте мыло и насухо протрите корпус мягкой тряпкой или бумажным полотенцем. Чтобы предотвратить повреждение внутренних элементов печи, не позволяйте воде просочиться в вентиляционные отверстия. Для чистки панели управления откройте дверцу, чтобы предотвратить случайное включение печи и вытрите панель влажной тряпкой, а затем немедленно вытрите ее насухо мягкой тряпкой. После окончания чистки нажмите кнопку Стоп/Сброс.

3 Если пар сконденсируется внутри или снаружи печи по периметру дверцы, вытрите панели мягкой тряпкой. Это может произойти, когда микроволновая печь работает в условиях высокой влажности и ни коим образом не свидетельствует о неисправности печи.

4 Дверца и уплотнители дверцы должны поддерживаться в чистоте. Для чистки пользуйтесь только мягкой тряпкой и мыльной теплой водой, затем смойте мыло и тщательно вытрите насухо.

НЕ ПОЛЬЗУЙТЕСЬ АБРАЗИВНЫМИ МАТЕРИАЛАМИ, ТАКИМИ КАК ЧИСТЯЩИЕ ПОРОШКИ, МЕТАЛЛИЧЕСКИЕ МОЧАЛКИ И ПЛАСТИКОВЫЕ ПОДУШЕЧКИ. Металлические поверхности будут легче поддерживаться в чистом состоянии, если почаще протирать их влажной тряпкой.

Ответы на наиболее часто возникающие вопросы

В. Почему не горит освещение в камере печи?

- О. Для этого может иметься несколько причин:
Перегорела лампочка в печи.
Дверца печи не закрыта.

В. Пропускает ли микроволновую энергию смотровое окно в дверце печи?

- О. Нет. Отверстия в закрывающем окне экране сделаны такой величины, что они позволяют проходить свету, но не позволяют проходить микроволновой энергии.

В. Почему при нажатии кнопки на панели управления подается звуковой сигнал?

- О. Звуковой сигнал показывает, что ваш управляющий сигнал введен в память печи.

В. Будет ли микроволновая печь повреждена, если ее включить тогда, когда она пуста?

- О. Да. Никогда не включайте печь, когда она пуста или не установив в нее стеклянный поднос.

В. Почему яйца иногда “взрываются”?

- О. Когда вы запекаете, жарите яйца или готовите яйца-пашот, желток может “взорваться” из-за накопления пара внутри желточной мембраны. Чтобы избежать этого, просто проткните желток перед приготовлением яйца. Никогда не готовьте яйца в скорлупе.

В. Почему рекомендуется дать пище постоять после того, как закончилось время ее приготовления в печи?

- О. После того, как приготовление пищи с использованием микроволн закончилось, она продолжает готовиться во время “отстоя”. Это время отстоя позволяет пище дойти до готовности по всему ее объему. Длительность времени отстоя зависит от плотности пищи.

В. Можно ли готовить в микроволновой печи воздушную кукурузу?

- О. Да, с помощью одного из двух методов, описанных ниже.
 - 1 С использованием посуды для приготовления воздушной кукурузы, разработанной специально для микроволновой печи.
 - 2 С использованием имеющейся в продаже упакованной воздушной кукурузы, предназначенной для микроволновой печи. При этом на упаковке указаны время приготовления и уровень мощности, которые нужно использовать.

ТОЧНО ВЫПОЛНЯЙТЕ УКАЗАНИЯ ПО ПРИГОТОВЛЕНИЮ ПРОДУКТА, ДАННЫЕ ЕГО ИЗГОТОВИТЕЛЕМ. НЕ ОСТАВЛЯЙТЕ ПЕЧЬ БЕЗ ПРИСМОТРА ВО ВРЕМЯ ПРИГОТОВЛЕНИЯ ВОЗДУШНОЙ КУКУРУЗЫ. ЕСЛИ КУКУРУЗА НЕ ПРЕВРАТИТСЯ В ВОЗДУШНУЮ В ТЕЧЕНИЕ УКАЗАННОГО НА УПАКОВКЕ ВРЕМЕНИ, ПРЕКРАТИТЕ ПРИГОТОВЛЕНИЕ. ПРОДОЛЖЕНИЕ ПРИГОТОВЛЕНИЯ МОЖЕТ ПРИВЕСТИ К ВОЗГОРАНИЮ КУКУРУЗЫ.

ПРЕДОСТЕРЕЖЕНИЕ

НИКОГДА НЕ ПОЛЬЗУЙТЕСЬ ДЛЯ ПРИГОТОВЛЕНИЯ ВОЗДУШНОЙ КУКУРУЗЫ ПАКЕТАМИ ИЗ ОБЕРТОЧНОЙ БУМАГИ. НИКОГДА НЕ ПЫТАЙТЕСЬ ПОВТОРНО ГОТОВИТЬ НЕРАЗОРВАВШИЕСЯ ЗЕРНА.

В. Почему моя печь не всегда готовит так быстро, как это указано в поваренной книге для микроволновой печи?

- О. Обратитесь к вашей поваренной книге еще раз, чтобы проверить, точно ли вы выполнили все имеющиеся инструкции и выяснить, какие причины могут вызвать изменения времени приготовления. Указанные в поваренной книге времена приготовления и уровни мощности предложены с учетом того, чтобы предотвратить пережаривание и подгорание пищи - проблему, наиболее часто возникающую в период освоения приемов приготовления пищи в микроволновой печи. Вариации размера, формы, веса и толщины пищи могут привести к более длительному времени приготовления. Как и в случае пользования обычной кухонной плитой, дополняйте указания поваренной книги собственным здравым смыслом и опытом для обеспечения правильности приготовления пищи.

Информация о монтаже сетевой вилки/

Технические характеристики

Предупреждение

Это изделие должно быть заземлено

Провода в сетевом шнуре окрашены в соответствии со следующим кодом:

СИНИЙ ~ Нейтральный
КОРИЧНЕВЫЙ ~ Под напряжением
ЖЕЛТЫЙ И ЗЕЛЕНЫЙ ~ Земля

Так как эти цвета проводов могут не соответствовать цветным меткам на вашей вилке, поступайте следующим образом:

Провод СИНЕГО цвета должен быть подсоединен к контакту вилки, помеченному буквой N или имеющему ЧЕРНЫЙ цвет.

Провод КОРИЧНЕВОГО цвета должен быть подсоединен к контакту вилки, помеченному буквой L или имеющему КРАСНЫЙ цвет.

Провод ЖЕЛТОГО И ЗЕЛЕНОВОГО или ЗЕЛЕНОВОГО цвета должен быть подсоединен к заземляющему контакту, который помечен буквой E или символом "⏚".

Если сетевой шнур изделия поврежден, то для обеспечения безопасности его должен заменить представитель фирмы-изготовителя, ее агент по обслуживанию или лицо, имеющее аналогичную квалификацию.

Технические характеристики

	МН6349В / МН6349BS / МН6349ВВ
Источник питания	230 В / 50 Гц
Выходная мощность	800 Вт (по стандарту IEC60705)
Частота микроволн	2450 МГц
Габаритные размеры	485 мм (Ш) x 280 мм (В) x 377 мм (Г)
Потребляемая мощность	
Микроволны	1200 Вт
Гриль	1100 Вт
Комби	2250 Вт

Предупреждение

Данный бытовой прибор не предназначен для использования людьми (включая детей) с ограниченными физическими, сенсорными или умственными способностями, или недостатком опыта и знаний, без надзора или руководства по использованию прибора со стороны лица, ответственного за их безопасность.



Утилизация старого оборудования

1. Символ на устройстве, изображающий перечеркнутое мусорное ведро на колесах, означает, что на изделие распространяется Директива 2002/96/ЕС.
2. Электрические и электронные устройства должны утилизироваться не вместе с бытовым мусором, а через специальные места, указанные правительственными или местными органами власти.
3. Правильная утилизация старого оборудования поможет предотвратить потенциально вредное воздействие на окружающую среду и здоровье человека.
4. Для получения более подробных сведений о старом оборудовании обратитесь в администрацию города, службу, занимающуюся утилизацией или в магазин, где был приобретен продукт.



ІНСТРУКЦІЯ ДЛЯ КОРИСТУВАЧА

МІКРОХВИЛЬОВА ПІЧ

З ГРИЛЕМ

ПЕРШНІЖ КОРИСТУВАТИСЬ ВАШОЮ ПІЧЧЮ, БУДЬ ЛАСКА, УВАЖНО ПРОЧИТАЙТЕ ЦЕЙ ПОСІБНИК КОРИСТУВАЧА.

MH6349B
MH6349BS
MH6349BB

УКРАЇНСЬКА

Застереження

Заходи безпеки для запобігання можливого надмірного впливу мікрохвильової енергії

Завдяки вбудованим у дверцята печі блокувальним контактам, Ви не можете увімкнути піч за відкритих дверей. Блокування дверцят забезпечує автоматичне вимкнення будь – якого режиму готування їжі при відкриванні дверцят.

Важливо не намагатись робити щось з блокувальними контактами.

Не вставляйте будь-яких предметів між дверцятами та передньою панеллю та не дозволяйте залишкам їжі або осадам миючих засобів накопичуватись на ущільнювачах.

Не користуйтеся несправною пічкою. Особливо важливо щоб дверцята надійно зачинялись та щоб не були пошкоджені:(1) дверцята(погнуті), (2)петлі й засуви (зламані або послаблені), (3) ущільнювачі дверцят та поверхні ущільнювача.

Піч потрібно налаштовувати або ремонтувати скориставшись допомогою тільки кваліфікованого спеціаліста з мікрохвильового обладнання.

Попередження

Будь ласка, завжди перевіряйте чи вірно ви встановили час приготування їжі, тому що дуже довге готування може привести до займання їжі та, як наслідок, ушкодження печі.

При нагріванні у вашій мікрохвильовій печі рідини, наприклад ,супів, соусів і напоїв ,може відбутися перегрів рідини вище крапки кипіння без утворення видимих пухирців пару. Це може привести до несподіваного скипання перегрітої рідини. Щоб уникнути такої можливості, необхідно дотримуватись наступних правил:

1. Уникайте використання циліндричного посуду з вузьким горлечком.
2. Не перегрівайте рідину.
3. Перемішайте рідину перед тим, як ставити посуд в піч та потім знову перемішайте її після половини часу підігріву.
4. Закінчивши підігрівання дайте посуду постояти в печі якийсь час, потім обережно знову перемішайте рідину або потрясіть посуд й перевірте температуру рідини перед її вживанням, щоб уникнути опіків (особливо це відноситься до пляшок і баночок з дитячим харчуванням.)

Попередження

Завжди давайте їжі постояти після її готування з використанням мікрохвильової енергії та перевіряйте температуру їжі перед уживанням. В особливості це відноситься до вмісту пляшок і баночок з дитячим харчуванням.



Як працює мікрохвильова піч

Мікрохвилі являють собою форму енергії, аналогічну електромагнітним хвилям, використаним у радіо й телевізійному мовленні й звичайному денному світлі. Зазвичай електромагнітні хвилі розповсюджуються назовні через атмосферу й зникають в просторі без сліду. Однак, у мікрохвильових печах є магнетрон, що сконструйований, таким чином, щоб можна було використати енергію, що втримується в мікрохвилях. Електрика, що підводиться до магнетрона, використовується для генерації мікрохвильової енергії.

Ці мікрохвилі посилаються в зону приготування їжі крізь отвори усередині печі. У нижній частині печі розташований піднос, що обертається або нерухомий піднос.

Мікрохвилі не можуть проникати крізь металеві стінки печі, але вони можуть проникати через такі матеріали, як скло, порцеляна й папір – матеріали, з яких робиться посуд, безпечний для використання в мікрохвильовій печі.

Мікрохвилі не нагрівають посуд, хоча посуд, у якому готується їжа, зрештою, нагрівається від тепла, що генерується в їжі.

Дуже безпечний пристрій

Ваша мікрохвильова піч являє собою одну з найбезпечніших різновидів побутової техніки. Як тільки дверцята відкриваються, піч автоматично перестає генерувати мікрохвилі. При проникненні в їжу, мікрохвильова енергія повністю перетвориться у тепло, при цьому не залишається ніякої “залишкової” енергії, що може зашкодити вам при вживанні їжі.



На той час, коли духовка не використовується, рекомендується відключати її від розетки.

Застереження	36
Зміст	37
Розпакування й установка печі	38 ~ 39
Установка годинника	40
Блокування від дітей	41
Готування з використанням мікрохвильової енергії	42
Рівні мікрохвильової потужності	43
Готування у два етапи	44
Швидкий старт	45
Готування у режимі гриля	46
Готування у режимі конвекції	47
Російський кухар	48 ~ 51
Авто кухар	52 ~ 54
Хрумка Розігрів	55 ~ 56
Кухарчук	57 ~ 58
Готова страва	59
Автоматичне розморожування продуктів	60 ~ 61
Збільшення й зменшення часу приготування	62
Важливі інструкції з безпеки	63 ~ 64
Посуд для мікрохвильової печі	65
Характеристики продуктів і готування з використанням мікрохвильової енергії	66 ~ 67
Відповіді на найчастіші питання	68
Інформація щодо монтажу мережного штепселю/Технічні характеристики	69

Розпакування й установка печі

Дотримуючись базових інструкцій, наведених на двох нижченаведених сторінках, ви зможете швидко встановити піч і перевірити її працездатність. Будь ласка, зверніть особливу увагу на вказівки про місце установки печі. При розпакуванні печі, переконайтесь, що ви вийняли з неї всі аксесуари і пакувальні матеріали, що поставляються із нею. Переконайтесь, що ваша піч не була ушкоджена при доставці.

1 Розпакуйте вашу піч й установіть її на рівну горизонтальну поверхню.

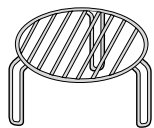
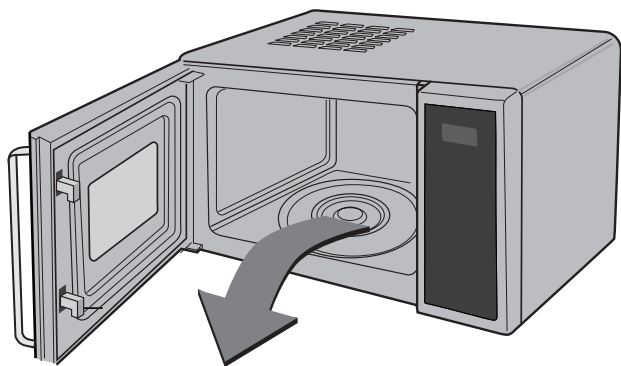

решітка

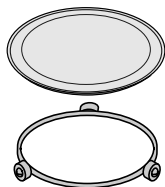

Скляний піднос

Роликова підставка

2 Установіть піч на рівну горизонтальну поверхню в обраному вами місці на висоті не менш ніж 85 см від підлоги, але забезпечте відстань не менш 30 см зверху та 10 см ззаду печі для достатньої вентиляції. Щоб випадково не перекинути піч на підлогу, встановіть піч так, щоб передній край дверцят розташовувався не менш ніж на 8 см від краю поверхні, на якій установлена піч. Зверху або на бокових стінках печі розташовані вентиляційні отвори. Блокування цих отворів може привести до ушкодження печі.

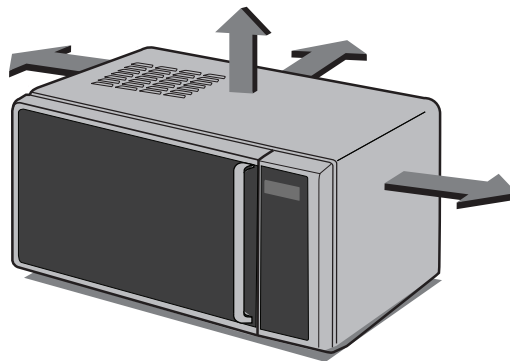

НЕ ТРЕБА ВИКОРИСТОВУВАТИ ДАНИЙ ВИРІБ ДЛЯ ГОТУВАННЯ ЇЖІ В КОМЕРЦІЙНИХ ЦІЛЯХ

3 Приєднайте вашу мікрохвильову піч до стандартної розетки мережі змінного струму. Переконайтесь, щоб живлення печі здійснювалося від окремого ланцюга. **Якщо ваша піч не працює належним чином, відключіть мережний штепсель від розетки й потім знову вставте штепсель в розетку.**

4 Відкрийте вашу піч, потягнувши за **РУЧКУ ДВЕРЦЯТ**. Установіть в піч **КІЛЬЦЕ ЩО ОБЕРТАЄТЬСЯ** й покладіть на кільце **СКЛЯНИЙ ПІДНОС**.

5 Налийте в посудину, **безпечну для використання в мікрохвильовій печі**, 300 мл води. Поставте його на **СКЛЯНИЙ ПІДНОС** і закрийте дверцята. Якщо у вас є сумніви по відношенні до того, який посуд можна використовувати, будь ласка, зверніться до стор.65

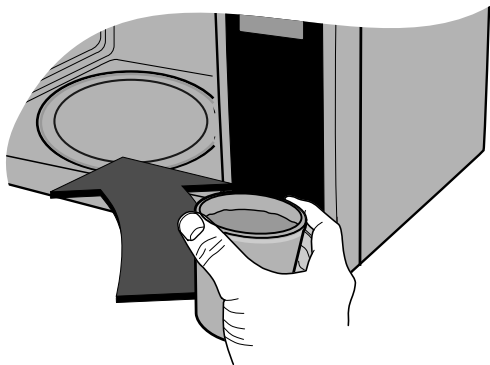

6 Натисніть кнопку **Стоп/Відміна** й потім натисніть кнопку **Старт** один раз, щоб задати час роботи печі, рівний 30 секундам.



7 На **дисплеї** почнеться відлік часу для інтервалу в 30 секунд. Коли він досягає нульової оцінки лунає звуковий сигнал. Відкрийте дверцята печі й перевірте температуру води. Якщо ваша піч працює нормально, вода повинна бути теплою. **Будьте обережні, коли виймаєте посуд, тому що він може бути гарячим.**



ТЕПЕР ВАША ПІЧ ГОТОВА ДО РОБОТИ

8 Щоб уникнути опіків, потрібно перемішати або збовтати вміст дитячих пляшок і баночок дитячого харчування та перевірити його температуру перед тим, як давати дітям.

Установка ГОДИННИКА



Коли ви перший раз приєднали піч до мережі або, коли після тимчасового відключення в мережі з'являється напруга, дисплей буде показувати '0'; вам буде потрібно знову встановити годинник.

Якщо на годиннику (або дисплеї) з'явилися дивного виду символи, вимкніть мережевий шнур печі від розетки, потім знову приєднайте його й повторіть установку годинника.

Під час установки годинника на дисплеї буде миготіти двокрапка. Після установки годинника двокрапка припинить миготіння.

За своїм вибором, ви можете встановити годинник так, щоб він працював в 12-годинній або 24-годинній системі.

У нижченаведеному прикладі ми покажемо вам, як установити час 14:35 при роботі годинника в 24-годинній системі. Переконайтесь, що ви видалили з печі всі пакувальні матеріали.

Переконайтесь, що ви правильно встановили вашу піч, як описано вище в даному Посібнику.

Натисніть кнопку **Стоп/Сброс (Стоп/Відміна)**.

Один раз натисніть кнопку **часы (Годинник)**.

(Якщо ви хочете, щоб годинник працював в 12-годинній системі, натисніть кнопку **часы (Годинник)** ще раз. Якщо після установки годинника ви захочете перейти до іншої системи відліку часу, вам буде необхідно відімкнути мережний шнур від розетки й потім приєднати його знову).

Натисніть кнопку **10 мин (10 хв.)** п'ятнадцять разів.

Натисніть кнопку **1 мин (1хв.)** три рази.

Натисніть кнопку **10 сек (10 сек.)** п'ять разів.

Натисніть кнопку **часы (Годинник)**.

Блокування від дітей



У вашій печі є запобіжний пристрій, який дозволяє запобігти випадковому вклученню печі. Після вклучення блокування від дітей ви не зможете користуватися ніякими функціями печі й не зможете нічого готувати в ній до зняття блокування. Однак, дитина однаково зможе відкрити дверцята печі.

Натисніть кнопку **Стоп/Сброс (Стоп/Відміна)**.



Натисніть кнопку **“Стоп/Сарос” (Стоп/Відміна)** й утримуйте її натиснутою доки на дисплеї не з’явиться буква **“L”** (блокування) і піч не подасть звуковий сигнал.

Режим **БЛОКИРОВКИ ОТ ДЕТЕЙ (БЛОКУВАННЯ ВІД ДІТЕЙ)** установлений.

При натисканні будь-якої кнопки на дисплеї з’явиться буква **“L”**.



Щоб скасувати режим **БЛОКИРОВКИ ОТ ДЕТЕЙ (БЛОКУВАННЯ ВІД ДІТЕЙ)**, натисніть й утримуйте кнопку **Стоп/Сброс (Стоп/Відміна)**, поки дисплей не перестане показувати букву **“L”**. Після зняття блокування ви почуєте звуковий сигнал.

Готування з використанням мікрохвильової енергії

У нижченаведеному прикладі ми покажемо вам, як готувати будь-яку страву на рівні потужності 640 від максимального в плин 5 хвилин й 30 секунд



У вашій печі можна вибирати п'ять рівнів мікрохвильової потужності. Автоматично вибирається максимальний рівень потужності, але послідовними натисканнями кнопки Мікро можна вибирати інші рівні потужності.

РІВЕНЬ ПОТУЖНОСТІ	Натискання кнопки		
	Мікро	%	Потужність
ВИСОКИЙ	1 раз	100%	800W
СЕРЕДНІЙ ВИСОКИЙ	2 рази	80%	640W
СЕРЕДНІЙ	3 рази	60%	480W
РОЗМОРОЖ- УВАННЯ СЕРЕДНІЙ	4 рази	40%	320W
НИЗЬКИЙ	5 разів	20%	160W

Переконайтесь, що ви правильно встановили вашу піч, як описано вище в даному Посібнику.

Натисніть кнопку **Стоп/Сброс (Стоп/Відміна)**.

Для вибору рівня потужності 640 двічі натисніть кнопку **Микро(Мікро)**.

На дисплеї з'являється повідомлення "640".

Натисніть кнопку **1 мин (1хв.)** п'ять рази.
Натисніть кнопку **10 сек(10 сек.)** три рази.

Натисніть кнопку **Старт (Старт)**.

У вашій печі можна вибирати 5 рівнів мікрохвильової потужності, що забезпечує максимальну гнучкість в управлінні готування їжі. У нижченаведеній таблиці наведені приклади продуктів і рівні потужності, що рекомендують для їхнього готування в цій мікрохвильової печі.

Рівні мікрохвильової потужності

Рівень потужності	Вихідна потужність	Використання
ВЫСОКИЙ (ВИСОКИЙ)	100%	<ul style="list-style-type: none"> • Кип'ятіння води • Підрум'янювання страв з м'ясного фаршу • Готування шматків птаха, риби, овочів • Готування шматків нетвердого ("ніжного") м'яса
СРЕДНИЙ ВЫСОКИЙ (СЕРЕДНІЙ ВИСОКИЙ)	80%	<ul style="list-style-type: none"> • Підігрів всіх страв • Смаження м'яса великим шматком і птаха цілком • Готування грибів і морепродуктів (молюски й ракоподібні) • Готування страв, у яких містяться сир і яйця
СРЕДНИЙ (СЕРЕДНІЙ)	60%	<ul style="list-style-type: none"> • Випікання пирогів і коржів • Готування яєць • Готування солодкого крему • Готування рису, супів
РАЗМОРОЗКА/ СРЕДНИЙ НИЗКИЙ (РОЗМОРОЖЕННЯ/ СЕРЕДНІЙ НИЗЬКИЙ)	40%	<ul style="list-style-type: none"> • Розмороження всіх продуктів • Розплавлення вершкового масла й шоколаду • Готування більш твердих шматків м'яса
НИЗКИЙ (НИЗЬКИЙ)	20%	<ul style="list-style-type: none"> • Розм'якшення вершкового масла й сиру • Розм'якшення морозива • Підйом дріжджового тіста



Готування у два етапи

У наступному прикладі ми покажемо вам, як готувати будь-яку їжу у два етапи. На першому етапі ваша їжа буде готуватися 11 хвилин на **ВИСОКОМУ** рівні потужності, а на другому етапі - 35 хвилин на рівні потужності 320W.



Під час готування в два етапи ви можете відкривати дверцята печі, щоб перевірити їжу. Закрийте дверцята печі, натисніть кнопку Старт і поточний етап готування продовжиться.

Наприкінці 1 етапу подається звуковий сигнал і починається 2 етап.

Якщо ви захочете стерти програму готування з пам'яті печі, двічі натисніть кнопку **Стоп/Відміна**.

Натисніть кнопку **Стоп/Сброс (Стоп/Відміна)**.



Здайте рівень потужності й час готування **для 1 етапу**.

Один раз натисніть кнопку **Микро(Мікро)** для вибору **ВИСОКОГО** рівня потужності.
Натисніть кнопку **10 мин (10 хв.)** один раз.
Натисніть кнопку **1 мин (1 хв.)** один раз.

Здайте рівень потужності й час готування **для 2 етапу**.

Натисніть кнопку **Микро(Мікро)** чотири рази для вибору рівня потужності 320.
Натисніть кнопку **10 мин (10 хв.)** три рази.
Натисніть кнопку **1 мин (1 хв.)** п'ять разів

Натисніть кнопку **Старт (Старт)**.



Швидкий старт

У наступному прикладі ми покажемо вам, як задати готування протягом 2 хвилин на високому рівні мікрохвильової потужності.



Режим **Швидкий Старт** дозволяє вам задавати час готування їжі на **ВИСОКОМУ** рівні мікрохвильової потужності 30-секундними інтервалами натисканням кнопки **Старт**.

Натисніть кнопку **Стоп/Сброс (Стоп/Відміна)**.



Щоб задати готування їжі протягом 2 хвилин на **ВИСОКОМУ** рівні мікрохвильової потужності, натисніть кнопку **Старт/Быстрый Старт (Старт/Швидкий Старт)** чотири рази. Ваша піч почне працювати до того, як ви встигнете натиснути кнопку чотири рази.

У режимі **Быстрый Старт (Швидкий Старт)** послідовними натисканнями кнопки **Старт (Старт)** ви можете збільшити час готування максимум до 10 хвилин.

Готування у режимі гриля

У наступному прикладі ми покажемо як використовувати гриль для готування будь-якої страви протягом 12 хвилин і 30 секунд.



Цей режим дозволяє вам швидко підрум'янити їжу з утворенням хрусткої скоринки.

У режимі гриля між решіткою для гриля й скляним підносом міститься металевий піднос.

У режимі гриля повинна використовуватись призначена для цього режиму решітка

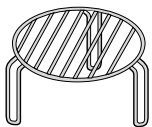

Натисніть кнопку **Стоп/Сброс (Стоп/Відміна)**.



Натисніть кнопку **Гриль(Гриль)**.



Задайте час готування.

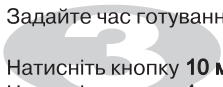

Натисніть кнопку **10 мин (10 хв.)** один раз.

Натисніть кнопку **1 мин (1 хв.)** два рази.

Натисніть кнопку **10 сек (10 сек.)** три рази.

Натисніть кнопку **Старт (Старт)**.



У наступному прикладі ми покажемо вам, як запрограмувати вашу піч для готування в комбінованому режимі "Со-3" протягом 25 хвилин.



У вашій печі є режим комбінованого готування, який дозволяє вам готувати їжу, використовуючи **нагрівальний елемент** та мікрохвилі одночасно або по черзі. Це, звичайно, дозволяє вам приготувати їжу за більш короткий час.

Кварцовий нагрівальний елемент підсмажує поверхню їжі в той час, коли мікрохвилі готують її внутрішню частину. Крім того, вам не потрібно попередньо прогрівати **піч**.

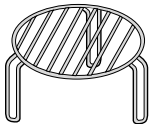

Натисніть кнопку **Стоп/Сброс (Стоп/Відміна)**.



Натисніть кнопку **Комби (Комбі)** три рази.
На дисплеї з'явиться повідомлення "Со-3".

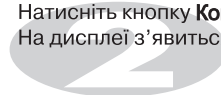

Здайте час готування.

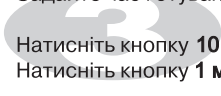

Натисніть кнопку **10 мин (10 хв.)** два рази.
Натисніть кнопку **1 мин (1 хв.)** п'ять разів.

Натисніть кнопку **Старт (Старт)**.

У процесі готування ви можете використати кнопки **Больше/Меньше (Більше/Менше)** для збільшення/зменшення часу готування.

Будьте обережні, виймаючи їжу, тому що посуд, у якому вона готувалася, буде гарячим!

Російський кухар

У наступному прикладі ми покажемо вам, як приготувати 0.3 кг "Гречневая каша".



Автоматичне готування російської їжі дозволяє легко готувати улюблені російські страви шляхом вибору типу їжі
Русский повар

Гречневая каша	1	раз
Лапша домашня	2	раза
Гуляш из грибов	3	раза
Овощи гриль	4	раза
Рулет из лосося	5	раза
Крылья гриль	6	раза

Натисніть кнопку **Стоп/Сброс (Стоп/Відміна)**.



Натисніть кнопку **Гречневая каша**.



2. РОСІЙСЬКИЙ КУХАР

Програма	Діапазон ваги	Посуд/аксесуари/ температура продуктів	Інструкції
Гречневая каша (Гречана каша)	0,3 кг.	Каструля для мікрохвильової печі (Кімнатна температура продуктів)	<ol style="list-style-type: none"> 1. Промити 300 г гречаної крупи . Залити 600 мл води й додати солі в більшу й глибоку каструлю, залишити на 15 хв. 2. Помістити каструлю в піч. Вибрати меню й натиснути старт . 3. По закінченню готування дати відстоятися 15 хв
Лапша домашня (Локшина домашня)	1 порція	Каструля для мікрохвильової печі, кришка (Кімнатна температура продуктів)	<p>Інгредієнти:</p> <p>Частини курки - 500 г (курячі спинки , шийки або грудки)</p> <p>Вода -1000 мл</p> <p>Локшина домашня - 70 г</p> <p>Сіль за смаком.</p> <ol style="list-style-type: none"> 1. Промити частини курки, помістити їх у велику каструлю й додати 400 мл води, накрити кришкою. Помістити їжу в піч. Вибрати меню й натисніть старт. 2. Після сигналу відкрити дверцята й зняти піну, що утворилася. Додати воду, що залишилася, для бульйону, посолити, накрити кришкою. Натиснути старт для продовження процесу готування. 3. Після другого сигналу відкрити дверцята. Додати локшину, перемішати. Готувати без кришки (ще раз натисніть старт для продовження процесу готування) . 4. По закінченню готування, вийняти з печі й розлити по тарілках . подавати на стіл.

Програма	Діапазон ваги	Посуд/аксесуари/температура продуктів	Інструкції	Категорія	Кількість	Посуд
Гуляш із грибов (Гуляш із грибів)	4 порції	Каструля для мікрохвильової печі, кришка (Кімнатна темп. продуктів)	Інгредієнти : Гриби Солодкий перець Цибуля Рослинне масло Сіль і перець за смаком 1. Печериці й солодкий перець порізати шматочками, цибулю роздрібнити. 2. Скласти їх у велику каструлю, перемішати, додати рослинне масло . Кришкою не накривати. Помістити каструлю в піч. Вибрати меню й натиснути старт . 3. Після сигналу відкрити дверцята й вийняти каструлю. Додати й перемішати борошно , томат -пюре, воду, сметану й спеції. Накрити кришкою. Натиснути старт для продовження готування . 4. По закінченню готування, вийняти з печі й дати відстоятися 1-2 хвилини .	-500 г -1 шт. -2 шт. -2 ст. ложки	Томат –пюре Борошно Сметана Вода	-1 ст. ложка -1 ст. ложка -0,5 склянки -0,5 склянки
Овощи гриль (Овочі гриль)	0,8 кг	решітка, блюдо для мікрохвильової печі (Кімнатна темп. продуктів)	Інгредієнти Цукіні Цибуля Солодкий перець різного кольору Соус: Лимонний сік Оливкове масло Сіль і перець за смаком Спосіб готування: 1. Баклажани нарізати скибочками, посолити й залишити на 30 хв . 2. Цукіні, цибулю і помідори нарізати великими частинами . 3. Насадити овочі й гриби на дерев'яні шпажки (близько 200 г на шпажку), змазати маслом. 4. Викласти овочі на решітку . Під решіткою встановити блюдо мікрохвильової печі із водою для стікаючого соку . 5. Вибрати меню й натиснути старт. 6. Змішати всі інгредієнти для соусу. Подавати соус окремо.	-1 шт. -4 шт. -4 шт.	Баклажани Помідори дрібні Гриби дрібні	-1 шт. -6 шт. -12 шт.

Програма	Діапазон ваги	Посуд/аксесуари/ температура продуктів	Інструкції	Категорія	Кількість	Посуд
Рулет із лосося (Рулет з лосося)	1 форма	Металевий піднос на решітці (Кімнатна темп. продуктів)	Інгредієнти Лосось Яйця Вершки М'якушка білого хліба Цибуля 1. Роздрібніть сьомгу й цибулю в комбайні або м'ясорубці. М'якушку білого хліба замочити в вершках і віджати. Яйця збити міксером. Моркву натерти на дрібній тертці. Змішати всі інгредієнти, додати борошно й збити міксером. 2. Пергаментний папір викласти на металевий піднос на решітку. Викласти фарш таким чином, щоб вийшла форма півкільця . 3. Виберіть меню й натисніть старт. 4. Після сигналу відкрити дверцята, вийняти металевий піднос, змазати рулет майонезом. Натиснути старт для продовження готування страви. 5. По закінченню готування, подавайте на стіл. У центр півкільця можна викласти приготовлений заздалегідь брокколі.	-0.8 кг -2 шт. -100 мл -3 шт. 1 шт.	Морква Борошно Майонез Приготовл. брокколі Сіль ,перець за смаком Пергаментний папір для випічки	-1 шт. -3 ст. ложки -2 ст. ложки -1 шт.
Крылья гриль (Крила гриль)	1 кг	решітка Блюдо для мікрохвильової печі (Кімнатна темп. продуктів)	Інгредієнти Курячі крила Маринад : Сік лимона Приправа для гриля Рослинне масло 1. Змішайте інгредієнти для маринаду. Помістіть крила в маринад і залиште на 1 годину. 2. Нанизати крила (по 3 штуки) на дерев'яні шпажки й помістити їх на решітку. Під решіткою встановити блюдо для мікрохвильової печі із водою для стікаючого соку . 3. Вибрати меню й натиснути старт . 4. Після сигналу, перевернути, потім продовжити готування натисканням старту. 5. По закінченню готування, вийняти з печі й залишити на 1-2 хвилини .	-1.0 кг -1/2 шт. -1 ст. ложка -1 ст. ложка		

АВТО кухар

У наступному прикладі ми покажемо вам, як приготувати 0.6 кг “Смажена яловичина”.



Авто кухар дозволяє вам приготувати більшість улюблених продуктів, просто вибравши тип продукту й задавши його вагу кнопками Більше/Менше.

Авто повар

Ас-1	Курча гриль	1	раз
Ас-2	Риба гриль	2	раза
Ас-3	Смажена яловичина	3	раза
Ас-4	Смажена свинина	4	раза
Ас-5	Смажена телятина	5	раза

Натисніть кнопку **Стоп/Сброс (Стоп/Відміна)**.



Натисніть кнопку **Авто повар (Авто кухар)** три раз.
На дисплеї з'явиться повідомлення “Ас-3”.



Натисніть кнопку **Більше (Більше)** п'ять разів,
увівши в такий спосіб вагу 0.6 кг.



Натисніть кнопку **Старт (Старт)**.



Програма	Діапазон ваги	Посуд/аксесуари/ температура продуктів	Інструкції
Цыплёнок гриль (Курча гриль)	0.8 – 1.5 кг	тарілка для мікрохвильової печі (Продукт: охолоджена)	<p>Склад 0,8-1,5 кг курятини ½ лимонний сік 1 ложка рослинної олії 1-3 подрібнених зубчики часнику 1 лавровий лист Приправа для гриля, приправа для курятини, сіль та перець за смаком</p> <ol style="list-style-type: none"> 1. Замаринувати курятину протягом години. 2. Викласти курятину на тарілку для мікрохвильової печі. Відрегулювати висоту та натиснути кнопку Старт. 3. Коли пролунає звуковий сигнал, злити курячий жир та перевернути. Натиснути Старт для продовження приготування. По завершенні витримати під алюмінієвою фольгою протягом 10 хв.
Рыба гриль (Риба гриль)	0.2 - 0.6кг	решітка	<p>Інгредієнти Риба - 2 тушки 150 г майонезу Спеції для гриля, трави-спеції, лимонні спеції для риби</p> <ol style="list-style-type: none"> 1. Посипати рибу спеціями й замаринувати в майонезі приблизно на 1 годину. 2. Викласти рибу на решітку, на скляне блюдо під решіткою поставити тарілку для мікрохвильового готування так, щоб у неї стікав сік. 3. Установити вагу й натиснути кнопку “Старт”. Після звукового сигналу відкрити дверцята й перевернути продукт. Для продовження програми натиснути “Старт”. Після закінчення програми вийняти продукт із печі й залишити накритою фольгою.

Програма	Діапазон ваги	Посуд/аксесуари/ температура продуктів	Інструкції
Жареная говядина (Смажена) яловичина	0.5 – 0.8 кг	решітка, скляний поворотний стіл (продукти охолоджені)	Інгредієнти: Свіжа яловичина, розтоплений маргарин або вершкове масло, сіль, перець. 1. Зріжте з яловичини зайвий жир. Помажте м'ясо розтопленим маргарином або вершковим маслом. 2. Помістіть м'ясо на решітку. Під решітку поставте блюдо для стікання соку 3. Виставте вагу й натисніть кнопку Старт . Після звукового сигналу відкрийте дверцята й переверніть м'ясо. Потім натисніть знову кнопку Старт і продовжуйте готувати. 4. Після приготування дайте постояти 5-10 хвилин, накривши фольгою.
Жареная свинина (Смажена) свинина	0.5 – 0.8 кг	решітка, скляний поворотний стіл (продукти охолоджені)	Інгредієнти: Свіжа свинина, розтоплений маргарин або вершкове масло, сіль, перець. 1. Зріжте зі свинини зайвий жир. Змажте м'ясо розтопленим маргарином або вершковим маслом. 2. Помістіть м'ясо на решітку. Під решітку поставте блюдо для стікання соку 3. Виставте вагу й натисніть кнопку Старт . Після звукового сигналу відкрийте дверцята й переверніть м'ясо. Потім натисніть знову кнопку Старт й продовжуйте готувати. 4. Після приготування дайте постояти 5-10 хвилин, накривши фольгою.
Жареная телятина (Смажена) телятина	0.5 – 0.8 кг	решітка, скляний поворотний стіл (продукти охолоджені)	Інгредієнти: Свіжа телятина 1/2 лимона 2 ст.ложки рослинного масла, 2 часточки часнику, Спеції: коріандр, сіль, перець за смаком. 1. Приготуйте маринад: змішайте сік половинки лимона, рослинне масло, спеції й дрібно порізаний часник. Замаринувати м'ясо на 1 годину. 2. Помістіть м'ясо на решітку на скляний столик. 3. Натисніть кнопку Старт. Після звукового сигналу відкрийте дверцята й переверніть м'ясо. Потім натисніть знову кнопку Старт і продовжуйте готувати. Після приготування дайте продукту постояти.

Хрумка Розігрів

У наведеному нижче прикладі я покажу вам, як приготувати 0,3 кг філе лосося "Смажене м'ясо".



Програми "Хрумка Розігрів" дають змогу легко готувати улюблені страви, вибираючи вид харчових продуктів та їх масу за допомогою обертання ручки.

Категорія	Натисніть кнопку Хрумка Розігрів
Смажене м'ясо	1 раз
Лазанья	2 рази
Хліб	3 рази
Пиріг	4 рази

Натисніть кнопку **Стоп/Сброс (Стоп/Відміна)**.



Один раз натисніть кнопку **Хрустящая Разогрев (Хрумка Розігрів)**.

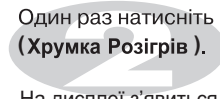

На дисплеї з'явиться "Г-І".

Натисніть кнопку **Больше (Більше)** два разів, увівши в такий спосіб вагу "0,3кг".

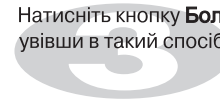

Натисніть кнопку **Старт (Старт)**.



Категорія	Кількість	Посуд приналежності	Температура продуктів	Інструкції з приготування
Смажене м'ясо (ср-1)	0,2-0,6 кг	решітка	Охолоджене	Наріжте м'ясо шматками товщиною до 2,5 см. Викладіть на решітку. Виберіть потрібне меню і вагу, натисніть кнопку Старт. Після приготування вийміть із печі і подайте.
Лазанья (ср-2)	0,2-0,6 кг		Охолоджене	Викладіть лазанью на решітку. Повторіть дії, описані вище.
Хліб (ср-3)	0,1-0,3 кг		Заморожене	Покладіть заморожений багет або круасан на решітку. Змажте багет або круасан молоком або водою. Повторіть дії, описані вище.
Пиріг (ср-4)	0,2-0,4 кг		Охолоджене	Викладіть пиріг на решітку. Повторіть дії, описані вище.

У наступному прикладі ми покажемо вам, як приготувати 0.5 кг продуктів у режимі "Кухарчук".

Кухарчук



Натисніть кнопку **Стоп/Сброс (Стоп/Відміна)**.



Натисніть кнопку **Поварёнок (Кухарчук)**.



Натисніть кнопку **Больше (Більше)** п'ять разів, увівши в такий спосіб вагу 0.5 кг.



Натисніть кнопку **Старт (Старт)**.



Меню	Вага	Аksesуари	Вихідна температура	Інструкції	
Поварёнок (Кухарчук)	0.1-0.5кг	решітка	Охолоджені	<ol style="list-style-type: none"> 1. Видалити обгортку. Помістити на решітку. 2. Установити вагу й натиснути кнопку "Старт". 3. Після звукового сигналу відкрити дверцята й перевернути продукт. Для продовження програми натиснути "Старт". 4. Після закінчення програми вийняти з печі й подати на стіл. 	

У наступному прикладі я покажу вам як використовувати функцію підігріву для розігріву їжі на високому рівні потужності протягом 90 хвилин.



Якщо ви бажаєте розігріти страву за допомогою програми АВТОМАТИЧНОГО ПРИГОТУВАННЯ Ви можете розігріти страву натиснувши кнопку.

Якщо необхідно розігріти страву не використовуючи автоматичну функцію, Ви можете ввімкнути режим розгрівання у будь – який момент натиснувши на кнопку.

Функція підігріву працює тільки на одному рівні протягом 90 хвилин. Робота функції припиняється, коли ви Відчиняєте дверцята.

Рівень	Натисніть Готова страва	Дисплей
Низький рівень	1 час	Но-L
Високий рівень	2 час	Но-H

Підігрів в ручному режимі

Поставте продукти у мікрохвильову піч, 2 рази натисніть на кнопку Готова страва, на дисплеї з'явиться повідомлення Но-н.

Натисніть старт.

Коли функція підігріву працює на дисплеї відображається . А при повторному натисненні **Готова страва** на дисплеї відображається час роботи функції підігріву, що залишився.



Підтримання їжі у розігрітому стані після АВТОМАТИЧНОГО ПРИГОТУВАННЯ

Оберіть необхідну програму АВТОМАТИЧНЕ ПРИГОТУВАННЯ. Натисніть Старт.

Після закінчення програми АВТОМАТИЧНЕ ПРИГОТУВАННЯ піч буде підтримувати функцію підігріву після 5 хвилин.

Також, після закінчення програми АВТОМАТИЧНОГО ПРИГОТУВАННЯ ви можете натиснути Готова страва і функція розігріву продовжить роботу.

Дисплей	Накрити і загорнути	Різниця температур після розігріву
НО-Н	X	15°C
НО-Н	O	8°C
НО-L	X	25°C
НО-L	O	15°C

Автоматичне розморожування продуктів

Оскільки температура й щільність продуктів можуть бути різними ми рекомендуємо вам перевірити продукти перед початком готування. Особливу увагу зверніть на великі шматки м'яса й птиці, тому що деякі продукти не повинні бути повністю відталими перед готуванням. Наприклад, риба готується так швидко, що іноді краще починати готування тоді, коли вона ще децю заморожена. У нижченаведеному прикладі ми покажемо вам, як розморозити 1.4 кг замороженої птиці.



У вашій печі можна обирати одну із чотирьох категорій продуктів до розморожування: **М'ясо, Птиця, Риба та Заморожені овочі**; кожна категорія продуктів розморожується з використанням різного рівня потужності мікрохвиль. Вибір необхідної категорії і робиться за допомогою натискання кнопки. **Размораж**.

Категорія	Натисніть кнопку
М'ясо	1 раз
Птиця	2 рази
Риба	3 рази
Заморожені овочі	4 рази

Натисніть кнопку **Стоп/Сброс (Стоп/Відміна)**.

Зважте продукти, які ви збираєтеся розморожувати. Обов'язково видаліть металеві зав'язки або обгортки, потім помістіть продукти в піч і закрийте дверцята.

Для вибору програми розморожування птаха натисніть кнопку **Авторозморозивание(Розморожування)** два рази. У вікні дисплея з'явиться повідомлення **"dEF2"**.

Уведіть вагу заморожених продуктів, які ви збираєтеся розморозити.

Натисніть кнопку **Больше (Більше)** чотирнадцять разів.

Натисніть кнопку **Старт (Старт)**.

У процесі розморожування ваша піч подасть звуковий сигнал, після якого слід відкрити дверцята печі, перевернути продукти й розділити шматки для забезпечення рівномірного відтаювання. Вийміть відталі шматки або екрануйте їх фольгою для уповільнення відтавання. Після перевірки продуктів закрийте дверцята й натисніть кнопку **Старт** для продовження розморожування.

Ваша піч буде продовжувати розморожувати продукти (навіть після звукового сигналу про закінчення розморожування), поки ви не відкриєте дверцята.

ІНСТРУКЦІЇ З АВТОМАТИЧНОГО РОЗМОРОЖУВАННЯ.

- Харчовий продукт, що потребує розморожування, повинен бути поміщений у придатний для мікрохвильової печі посуд. Не закриваючи посуд, помістіть продукт в піч на скляний поворотний стіл.
- Якщо деякі частини продуктів відтають швидше інших, прикрийте їх невеликими шматочками фольги. Це допоможе сповільнити процес розморожування, зберігаючи продукт від пересихання. Перевірте, щоб фольга не торкалась стінок печі й шматочки фольги не стикалися один з одним.
- Такі продукти, як м'ясний фарш, відбивні котлети, ковбаски (сосиски) і бекон, по можливості варто відокремлювати один від одного. Коли пролунає ЗВУКОВИЙ СИГНАЛ, відкрийте дверцята й переверніть продукти. Якщо вже є розморожені шматки, вийміть їх. Заморожену частину знову поставте в піч і продовжуйте розморожування. Після розморожування, дайте продукту постояти до повного відтавання.
- Наприклад, шматки м'яса й цілі тушки курчат повинні ПОСТОЯТИ не менше 1 години перед початком готування.

Категорія	Вага	Посуд	Продукт	Час витримки (хвилини)
«М'ясо» «Птиця» «Рыба» (М'ясо Птиця Рыба) dEF1 dEF2 dEF3	0.1 ~ 4.0 кг	Посуд для мікрохвильової печі (пласка тарілка)	М'ясо: Яловичий фарш, філе, нарізка для тушкування, стейк, біфштекс, гамбургери, свині відбивні, відбивні з баранини, ковбаски (сосиски), котлети (2 см). Перегорніть продукт після звукового сигналу. Після розмороження, дайте продукту відстоятися 5-15 хв. Птиця: Ціла (до 2 кг), грудки (без кісток), ніжки. Грудки (до 2,5 кг) Риба: Філе, великі шматки, цілі Крабове м'ясо, хвости омарів, креветки, гребінці	5
Замороженные овощи (Заморожені овочі) dEF4	0.1-2.0кг	Каструля для мікрохвильової печі	Овочева суміш, дрібна морква й т.д. 1. Викладіть заморожені овочі в каструлю для мікрохвильової печі. 2. Помістіть її на скляне блюдо. 3. Установіть вагу та натисніть кнопку «Старт». Після звукового сигналу відкрийте дверцята та перемішайте овочі.	5

Збільшення й зменшення часу приготування

У наступному прикладі ми покажемо вам,
як змінювати установлені програми
Російський кухар щоб збільшити
або зменшити час готування.



Якщо при використанні будь-якої програми автоматичного готування, ви виявили що їжа недосмажена або пересмажена, ви можете збільшити або зменшити час готування натисканням кнопок **Більше/Менше**.

При готуванні їжі в автоматичному й ручному режимі ви можете в будь-який момент збільшити або зменшити час готування натисканням кнопок **Більше/Менше**.

При цьому немає необхідності зупиняти процес готування

Натисніть кнопку **Стоп/Сброс (Стоп/Відміна)**.



Виберіть потрібну програму **Русский повар (Російський кухар)**.

Задайте вагу продуктів.

Натисніть кнопку **Старт (Старт)**.

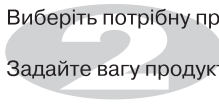

Натисніть кнопку **Больше (Більше)**.

При кожному натисканні кнопки час готування буде збільшуватися на **10** секунд.

Натисніть кнопку **Меньше (Менше)**.

При кожному натисканні кнопки час готування буде зменшуватися на **10** секунд.

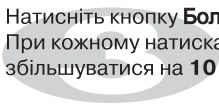

ПОПЕРЕДЖЕННЯ

Будь ласка, завжди перевіряйте, що ви правильно встановили час готування їжі, тому що занадто тривале готування може призвести до ЗАЙМАННЯ їжі й наступному УШКОДЖЕННЮ ПЕЧІ.

Важливі інструкції з безпеки

Прочитайте уважно й збережіть її для довідок у майбутньому.

1. Не робіть спроб самостійного регулювання або ремонту дверцят, панелі керування, блокувальних контактів або будь-яких інших частин печі. Небезпечно виконувати операції по обслуговуванню або ремонту печі, пов'язані зі зняттям будь-яких кожухів і кришок, що забезпечують захист від випромінювання мікрохвильової енергії. Ремонт повинен здійснювати тільки кваліфікований фахівець із ремонту мікрохвильовий техніки.
2. Не включайте піч, коли вона порожня. Коли піч не використовується, рекомендується поставити в неї склянку з водою. Якщо ви випадково увімкнете піч, вода безпечно поглине всю мікрохвильову енергію.
3. Не сушіть в мікрохвильовій печі одяг, що може обвуглитися або обгоріти, якщо ви нагріваєте його занадто довго.
4. Не готуйте продукти, загорнувши їх у паперові рушники, за виключенням випадків, коли в повареній книзі надані саме такі рекомендації з приготування страви.
5. Не користуйтеся газетами замість паперових рушників при приготуванні їжі.
6. Не користуйтеся дерев'яним посудом. Він може перегрітися й обвуглитися. Не користуйтеся керамічним посудом з металевою обробкою (наприклад, золотом або сріблом). Завжди видаляйте закручені дрітки, якими зав'язують пакети з продуктами. Металеві предмети можуть привести до виникнення електричної дуги, що може викликати серйозне ушкодження печі.
7. Не включайте піч, коли між дверцятами й передніми торцевими поверхнями печі перебуває кухонний рушник, серветка або будь-яка інша перешкода, тому що це може викликати витік мікрохвильової енергії назовні.
8. Не користуйтеся папером, виготовленим з переробленої вторинної сировини, тому що в ньому можуть утримуватися домішки, які можуть викликати іскріння й/або загоряння при приготуванні їжі.
9. Не мийте обертовий піднос у воді відразу ж після закінчення готування їжі. Він може розламатися або тріснути.
10. Для готування або підігріву малих кількостей їжі треба менше часу. Якщо ви запрограмуєте звичайний час, їжа може перегрітися й пригоріти.
11. Щоб випадково не перекинути піч на підлогу, прослідкуйте, щоб передній край дверцят розташовувався, принаймні, на 8 см углиб від краю поверхні, на якій встановлено піч .
12. Перед готуванням проткніть виделкою шкірку картоплі, яблук й інших аналогічних овочів і фруктів.
13. Не готуйте в печі яйця в шкарлупі. Усередині яйця створиться тиск і воно вибухне.
14. Не намагайтеся готувати у вашій печі страви у фритюрі.
15. Перш ніж готувати або розморожувати продукти, зніміть з них пластикове пакування. Однак, зверніть увагу, що в деяких випадках їжа повинна бути накрита пластиковою плівкою при готуванні або підігріві.
16. Якщо дверцята печі або ущільнювачі дверцят перебувають у несправному стані, піччю не можна користуватися, доки її не відремонтує фахівець.
17. Якщо ви помітили дим, не відкривайте дверцята печі, а вимкніть її або відімкніть мережевий шнур печі від розетки, щоб полум'я згасло без надходження повітря.
18. Коли їжа готується або підігрівається в одноразовому посуді із пластику, паперу або інших горючих матеріалів, не залишайте піч без догляду, а частіше заглядайте усередину, щоб переконатися в тім, що з посудом нічого не відбувається.
19. Дозволяйте дітям користуватися піччю без догляду тільки в тому випадку, якщо дитина уміє використовувати піч й усвідомлює небезпеку неправильної експлуатації.
20. Рідини або інші продукти не повинні нагріватися в герметичному посуді, тому що він може вибухнути при нагріванні.

Термін служби даного товару-7 років від дня передачі товару споживачеві.

Важливі інструкції з безпеки

Прочитайте уважно й збережіть її для довідок у майбутньому.

21. Використовуйте тільки той тип посуду, що підходить для мікрохвильової печі.
22. Якщо ви розігріваєте їжу в пластиковому або паперовому посуді, стежте за пічкою, тому що існує можливість запалювання посуду.
23. Якщо ви побачили дим, відключіть піч від мережі й потримайте дверцята закритими, щоб згасити полум'я.
24. Розігрівання напоїв у мікрохвильовій печі може призвести до сильного кипіння, тому необхідно дотримуватись обережності при нагріванні.
25. Уміст пляшок для годівлі й баночок з дитячим харчуванням необхідно перемішувати або струшувати, а температуру вмісту - перевіряти перед уживання щоб уникнути опіків.
26. Яйця в шкарлупі й зварені в круту не можна розігрівати в мікрохвильовій печі, тому що вони можуть вибухнути, навіть після закінчення функції розігріву.
27. Інструкції із чищення ущільнювачів дверцят, камери й суміжних деталей.
28. Залишки їжі необхідно видаляти, а піч регулярно чистити
29. Ушкодження зовнішнього покриття може негативно позначитися на роботі печі, а також призвести до небезпечної ситуації.
30. Використовуйте тільки той датчик температури, що рекомендований для даної печі (для моделей що мають функцію використання датчика температури).
31. Якщо встановлені нагрівальні елементи, під час експлуатації піч сильно нагрівається. Необхідно уникати контакту з нагрівальними елементами усередині печі.
32. Піч не призначена для використання маленькими дітьми або інвалідами без догляду.
33. З силою оберніть рухомий нагрівач. Якщо рухомий нагрівач ушкоджений, піч не можна використовувати доти, поки вона не буде відремонтована кваліфікованим технічним спеціалістом.
34. Щоб розміщувати мікрохвильову піч у нішу для постійної роботи треба перевірки роботу печі в цій ніші.
35. Температура доступних поверхонь під час роботи може бути дуже високою. Дверцята і зовнішні поверхні під час роботи сильно нагріваються. Як правило, під час роботи поверхні нагріваються.

 **Попередження :** Якщо дверцята або ущільнювачі, що герметизують піч, ушкоджені, експлуатація не припустима й може бути відновлена тільки після ремонту печі кваліфікованим фахівцем.

 **Попередження :** Обслуговування або ремонт, що вимагають зняття кришки, що захищає від електромагнітного випромінювання, виконані некваліфікованим фахівцем, небезпечні.

 **Попередження :** Неприпустимо розігрівати в закритих ємностях, тому що вони можуть вибухнути.

 **Попередження :** Дозволяйте дітям користуватися пічкою без догляду тільки в тому випадку, якщо дитина уміє використовувати піч безпечним чином й усвідомлює небезпеку неправильної експлуатації.

Посуд для мікрохвильової печі

Ніколи не використовуйте у вашій мікрохвильовій печі металевий посуд або посуд з металевою обробкою

Мікрохвилі не можуть проходити через метал. Вони будуть відбиватися від будь-якого металевого предмета, поміщеного в піч і викличуть появу електричної дуги, що за своїм аналогічним блискавці.

Більша частина термостійкого неметалічного кухонного посуду безпечна для використання в мікрохвильовій печі. Однак, деякий посуд може містити матеріали, що роблять його непридатним для мікрохвильової печі. Якщо у вас є сумніви в придатності будь-якого конкретного посуду, існує простий спосіб визначити, чи придатний цей посуд для мікрохвильової печі.

Поставте предмет посуду, що викликає у вас сумніви, у мікрохвильову піч поруч зі склянкою води. Увімкніть режим мікрохвиль на ВИСОКИЙ потужності протягом 1 хвилини.

Якщо вода нагріється, а посуд залишається холодним на дотик, використовувати його небезпечно.

Однак, якщо температура води не змінюється, а посуд стає теплим, це означає, що він поглинає мікрохвилі та його небезпечно використовувати в мікрохвильовій печі. У вашій кухні ймовірно вже є багато посуду, що можна використовувати при готуванні їжі в мікрохвильовій печі. Просто прочитайте нижче поданий перелік.

Столові тарілки

Багато видів столового посуду безпечні для використання в мікрохвильовій печі.

У випадку сумнівів, подивіться в документації виробника посуду або проведіть перевірку на придатність для мікрохвильової печі.

Скляний посуд

Термостійкий скляний посуд безпечний для мікрохвильової печі. Це також відноситься до всіх марок кухонного посуду із загартованого скла.

Однак, не користуйтеся таким скляним посудом, як келихи або склянки для вина, оскільки вони можуть лопнути при нагріванні їжі.

Пластиковий посуд для зберігання продуктів

Вони можуть використовуватися для швидкого підігріву їжі. Однак, вони не повинні використовуватися для готування їжі протягом тривалого часу, тому що гаряча їжа наприкінці призведе до їхньої деформації або плавлення.

Папір

Паперові тарілки й посудини є зручними й безпечними для використання в мікрохвильовій печі за умови, що час готування короткий й у їжі втримується мало жиру й вологи. Паперові рушники також дуже зручні для загортання продуктів й обкладання листів для випікання, у яких готуються жирні страви, такі як бекон. Звичайно, намагайтеся уникати пофарбованого паперу, тому що фарба може перейти на їжу. Деякі паперові вироби, виготовлені із вторинної сировини, можуть містити домішки, які можуть привести до появи електричної дуги або загоряння.

Пластикові пакети для готування їжі

Вони безпечні для використання в мікрохвильовій печі при умові, що вони спеціально призначені для приготування їжі. Однак, обов'язково зробіть надріз на пакеті, щоб пара мала можливість виходити з пакета. Ніколи не користуйтеся для готування їжі у вашої мікрохвильової печі звичайними пластиковими пакетами, тому що вони розплавляться й порвуться.

Пластмасовий кухонний посуд для мікрохвильової печі

У продажі є кухонний посуд для мікрохвильової печі різних форм і розмірів. Здебільшого ви ймовірно можете використати вже наявний у вас на кухні посуд, а не купувати новий.

Фаянс, глиняний посуд і кераміка

Посудини, зроблені із цих матеріалів, звичайно, прекрасно підходять для використання в мікрохвильовій печі, але щоб мати повну впевненість, їх необхідно випробувати вищенаведеним способом.

ЗАСТЕРЕЖЕННЯ

Деякі предмети посуду з високим умістом свинцю або заліза не придатні для використання в мікрохвильовій печі.

Щоб бути впевненими в тім, що посуд може використовуватись в мікрохвильовій печі, ви повинні випробувати його.

Характеристики продуктів і готування з використанням мікрохвильової енергії

Спостерігайте за процесом готування

Рецепти в повареній книзі були ретельно розроблені, але ваш успіх у приготуванні страв з їх використанням залежить від того, наскільки уважно ви спостерігаєте за процесом готування. Завжди спостерігайте за їжею при її готуванні. У вашу піч вмонтований світильник, що автоматично загоряється при готуванні їжі, так що ви можете заглядати усередину її й перевіряти, як проходить готування.

В рецептах наведені вказівки про те, коли потрібно підняти, перемішати їжу й т.п. Якщо вам здається, що їжа готується нерівномірно, потрібно вжити заходи, які на вашу думку виправлять положення.

Фактори, що впливають на час готування їжі

Час готування залежить від багатьох факторів. Температура інгредієнтів, що використовуються в рецепті, дуже сильно впливає на час готування. Наприклад, пиріг з масла, молока і яєць, тільки що вийнятих з холодильника, буде випікатися суттєво довше, ніж пиріг з тих же інгредієнтів, але кімнатної температури. У всіх рецептах блюд, наведених у даному Посібнику, зазначені діапазони часу готування. Якщо ви готуєте страву протягом мінімального часу, зазначеного в рецепті, вона може бути не готова до кінця. Іноді для готування страви за вашим смаком доводиться навіть перевищувати максимально зазначений час. Основний принцип, прийнятий в цій повареній книзі, полягає в консервативному підході при визначенні часу готування. Адже, якщо їжа пригоріла, то це вже не можна виправити.

У деяких рецептах, особливо в рецептах готування хліба, пирогів і заварного крему, рекомендується виймати блюдо з печі злегка неготовим. Це не помилка. Якщо дати страві постояти, особливо накритою, вона продовжує готуватись навіть після виймання з печі, тому що тепло, поглинене зовнішніми шарами страви, поступово проникає усередину. Якщо залишити страву у печі до приготування у повному обсязі, зовнішні шари будуть пересушені або навіть пригорять. Ви поступово станете усе більш майстерними у визначенні часу готування різних блюд.

Щільність продуктів

Легкі, пористі страви, такі як торт або хліб, готуються швидше, ніж важкі, щільні страви, такі як ростбіф або тушковане м'ясо. При готуванні пористих блюд ви повинні подбати про те, щоб їх зовнішні краї не стали занадто сухими й тендітними.

Висота їжі

Верхня частина високих продуктів, зокрема, ростбіфа, буде готуватись швидше, ніж нижня. Внаслідок цього, блюдо, що має велику висоту, рекомендується перевертати під час готування, іноді кілька разів.

Уміст вологи в продуктах

Тому що тепло, що генерується мікрохвилями, має тенденцію випаровувати вологу, то відносно сухі продукти, такі як м'ясо для смаження й деякі види овочів, необхідно або оббризувати водою перед готуванням, або готувати накритими для того, щоб утримувати пару.

Вміст кісток і жиру в продуктах

Кістки проводять тепло, а жир готується швидше м'яса. Внаслідок цього, при готуванні кістяків або жирних шматків м'яса треба подбати про те, щоб м'ясо готувалося рівномірно й не пересмажилось.

Кількість продуктів

Кількість мікрохвиль у вашій мікрохвильовій печі залишається незмінним поза залежності від кількості продуктів, що готуються. Отже, чим більше продуктів ви помістили в мікрохвильову піч, тим довше вони будуть готуватись. Коли ви готуєте будь-яку страву, вага якої наполовину менша ваги, зазначеної в рецепті, не забудьте зменшити зазначений у рецепті час готування принаймні на одну третину.

Форма продуктів

Мікрохвилі проникають у продукти тільки на глибину близько 2 см; внутрішня частина товстої страви готується за рахунок того, що тепло, що генерується зовні, переноситься усередину. Тільки зовнішні шари будь-якої страви готуються за рахунок мікрохвильової енергії, інша частина страви готується за рахунок теплопровідності. Виходячи із цього, найгіршою можливою формою страви при приготуванні в мікрохвильовій печі є товстий квадрат. Куті вже давно будуть готові, а центр ще навіть не нагріється. У мікрохвильовій печі найбільше успішно готуються круглі тонкі страви й страви, що мають форму кільця.

Накривання

Кришка утримує тепло й пару, за рахунок чого їжа готується швидше. Для накривання використовуйте кришку або плівку, що облягає, піднявши один з її кутів, щоб плівку не розірвало тиском пари.

Підрум'янювання

М'ясо й птах, які готуються 15 хвилин або довше, злегка підрум'яняться за рахунок їхнього власного жиру. На страви, які готуються більш короткий час, можна нанести соус для підрум'янювання, такий як вустерширський соус, соєвий соус або соус для барбекю, що дозволяє домогтися апетитних кольорів. Оскільки до страв додаються відносно невелика кількість соусу для підрум'янювання, первинний аромат страв залишається незмінним.

Накривання жиронепроникним папером

Жиронепроникний папір ефективно запобігає розбризкуванню й допомагає їжі утримати частину тепла. Але, тому що вона накриває їжу менш щільно, ніж кришка або плівка, що облягає, це дозволяє їжі злегка підсохнути.

Розміщення й забезпечення проміжків

Штучні продукти, такі як печена картопля, кекси у формочках, закуски будуть нагріватися більш рівномірно, якщо їх розмістити в мікрохвильовій печі на однакових відстанях один від одного, переважно в коло. Ніколи не кладіть продукти стопкою один на одного.

Характеристики продуктів і готування з використанням мікрохвильової енергії

Перемішування

Перемішування є одним з найбільш важливих прийомів при приготуванні їжі в мікрохвильовій печі. При звичайному готуванні страви перемішуються з метою змішування інгредієнтів. Однак, при готуванні з допомогою мікрохвиль, блюда перемішуються з метою поширення й перерозподілення тепла. Завжди перемішуйте їжу від країв у напрямку центра, тому що краї нагріваються в першу чергу.

Перевертання

Страви великого розміру, такі як великий шматок м'яса і ціле курча, необхідно перевертати, щоб верхня й нижня частина готувалися рівномірно. Також рекомендується перевертати шматки курчати й відбивні котлети.

Розміщення більш товстих порцій зовні

Тому що мікрохвилі «притягаються» до зовнішніх частин їжі, слід розміщувати більш товсті порції м'яса, птиці або риби ближче до країв блюда, де вони готуються. У цьому випадку більш товсті порції отримують більше мікрохвильової енергії і їжа буде готуватися більш рівномірно.

Екранування

Для запобігання пересмаження кутів і країв блюд, що мають квадратну або прямокутну форму, їх іноді закривають шматочками алюмінієвої фольги, які блокують мікрохвилі. Ніколи не використовуйте занадто велику кількість фольги й прослідкуйте, щоб фольга надійно трималася на блюді, у протилежному випадку може виникнути електрична дуга.

Підняття

Пухкі блюда піднімаються для того, щоб мікрохвилі могли поглинатися нижньою частиною й центром страви.

Протикання

Продукти в шкарлупі, зі шкуркою або мембраною, можуть вибухнути в печі, якщо ви не проткнете їх перед готуванням. До таких продуктів відносяться білки й жовтки яєць, молюски й устриці, а також цілі овочі й фрукти.

Перевірка готовності

У мікрохвильовій печі їжа готується так швидко, що необхідно часто перевіряти її готовність. Деякі страви залишаються у печі до повної готовності, але більшість страв, включаючи страви з м'яса й птиці, виймаються з печі злегка неготовими і їм дають діяти до готовності деякий час. За цей час внутрішня температура їжі піднімається на 3° – 8°С.

Час відстоювання

Їжі часто дають постояти від 3 до 10 хвилин після того, як вона вийнята з мікрохвильової печі. Звичайно, їжу на час відстоювання накривають для збереження тепла, за винятком випадків, коли вона повинна підсохнути зовні (наприклад, деякі пироги й бісквіти). Відстоювання дозволяє довести їжу до готовності, а також дозволяє змішатися й зміцніти букету її ароматів.

Чищення вашої печі

1 Підтримуйте внутрішні поверхні печі в чистоті

Краплі їжі або проліті рідини прилипають до стінок печі й попадають між ущільнювачами й поверхнею дверцят. Найкраще відразу ж видалити їх за допомогою вологої ганчірки. Крихти їжі й краплі будуть поглинати мікрохвильову енергію й збільшувати час приготування. За допомогою вологої ганчірки видаліть всі крихти й залишки їжі, що знаходяться між дверцятами й ущільнювачами печі. Ці місця необхідно чистити особливо ретельно для забезпечення надійного закривання дверцят. Видаліть краплі жиру із внутрішніх поверхонь наміленою ганчіркою, потім змийте ганчіркою мило й протріть насухо. Не користуйтеся твердими або абразивними миючими засобами. Скляний піднос можна мити вручну або в машині для миття посуду.

2 Підтримуйте зовнішні поверхні печі в чистоті

Чистить зовнішні поверхні з використанням м'якого мила й теплої води, потім змийте мило й насухо протріть корпус м'якою ганчіркою або паперовим рушником. Щоб запобігти ушкодженню внутрішніх елементів печі, не дозволяйте воді просочитися у вентиляційні отвори. Для чищення панелі керування відкриті дверцята, щоб запобігти випадковому увімкненню печі. Витріть панель слотачку вологою ганчіркою, а потім одразу сухою м'якою ганчіркою. Після закінчення чищення натисніть кнопку Стоп/Відміна.

3 Якщо пара сконденсується усередині або зовні печі по периметрі дверцят, витріть панелі м'якою ганчіркою. Це може відбуватися, якщо мікрохвильова піч працює в умовах високої вологості, отже це не свідчить про несправність печі.

4 Дверцята й ущільнювачі дверцят повинні підтримуватися в чистоті. Для чищення користуйтеся тільки м'якою ганчіркою й мильною теплою водою, потім змийте мило й ретельно витріть насухо. НЕ КОРИСТУЙТЕСЯ АБРАЗИВНИМИ МАТЕРІАЛАМИ, ТАКИМИ ЯК МИЮЧІ ПОРОШКИ, МЕТАЛЕВІ МОЧАЛКИ Й ПЛАСТИКОВІ ПОДУШЕЧКИ. Металеві поверхні буде легше підтримувати в чистому стані, якщо частіше протирати їх вологою ганчіркою.

Відповіді на найчастіші ПИТАННЯ

Питання. Чому не горить освітлення в камері печі?

Відповідь. Для цього може бути кілька причин:
Перегоріла лампочка в печі.
Дверцята печі не закриті.

П. Чи пропускає мікрохвильову енергію оглядове вікно у дверцятах печі?

В. Ні. Отвори в екрані, що закриває вікно, зроблені такої величини, що вони дозволяють надходити світлу, але не дозволяють проходити мікрохвильової енергії.

П. Чому при натисканні кнопки на панелі керування подається звуковий сигнал?

В. Звуковий сигнал показує, що ваш керуючий сигнал уведений у пам'ять печі.

П. Чи буде мікрохвильова піч ушкоджена, якщо її включити тоді, коли вона порожня?

В. Так. Ніколи не включайте піч, коли вона порожня або не встановивши в неї скляний піднос.

П. Чому яйця іноді “вибухають”?

В. Коли ви запікаєте, смажете яйця або готуєте яйця-пашот, жовток може “вибухнути” з причини нагромадження пари усередині жовткової мембрани. Щоб уникнути цього, просто проткніть жовток перед готуванням яйця. Ніколи не готуйте яйця в шкарлупі.

П. Чому рекомендується дати їжі постояти після того, як закінчився час її готування в печі?

В. Після того, як готування їжі з використанням мікрохвиль закінчилося, вона продовжує готуватися під час “відстоювання”. Цей час дозволяє їжі дійти до готовності по всьому її обсязі.
Тривалість часу відстою залежить від щільності їжі.

П. Чи можна готувати в мікрохвильовій печі повітряну кукурудзу?

В. Так, за допомогою одного із двох методів, описаних нижче.

- 1 З використанням посуду для готування повітряної кукурудзи, розробленого спеціально для мікрохвильової печі.
- 2 З використанням наявної в продажі упакованої повітряної кукурудзи, призначеної для мікрохвильової печі. При цьому на упакованні зазначено час готування й рівень потужності, що потрібно використати.

ТОЧНО ВИКОНУЙТЕ ВКАЗІВКИ ПО ГОТУВАННЮ ПРОДУКТУ, НАДАНИ ЙОГО ВИРОБНИКОМ. НЕ ЗАЛИШАЙТЕ ПІЧ БЕЗ НАГЛЯДУ ПІД ЧАС ГОТУВАННЯ ПОВІТРЯНОЇ КУКУРУДЗИ. ЯКЩО КУКУРУДЗА НЕ ПЕРЕТВОРИТЬСЯ В ПОВІТРЯНУ ПРОТЯГОМ ЗАЗНАЧЕНОГО НА УПАКУВАННІ ЧАСУ, ПРИПІНІТЬ ГОТУВАННЯ.

Продовження готування може призвести до займання кукурудзи.

ЗАСТЕРЕЖЕННЯ

НІКОЛИ НЕ КОРИСТУЙТЕСЯ ДЛЯ ГОТУВАННЯ ПОВІТРЯНОЇ КУКУРУДЗИ ПАКЕТАМИ З ОБГОРТКОВОГО ПАПЕРУ. НІКОЛИ НЕ РОБІТЬ СПРОБИ ПОВТОРНО ГОТУВАТИ ЗЕРНА, ЩО НЕ РОЗІРВАЛИСЯ.

П. Чому моя піч не завжди готує так швидко, як це зазначено в повареній книзі для мікрохвильової печі?

В. Зверніться до вашої повареної книги ще раз, щоб перевірити, чи точно ви виконали всі наявні інструкції й з'ясувати, які причини можуть викликати зміни часу готування. Зазначений у повареній книзі час готування й рівні потужності запропоновані з урахуванням того, щоб запобігти пересмаженню й підгорянню їжі – проблему, що найчастіше виникає в період освоєння прийомів готування їжі в мікрохвильовій печі. Варіації розміру, форми, ваги й товщини їжі можуть привести до більш тривалого часу готування. Як у випадку користування звичайною кухонною плитою, доповнюйте вказівки повареної книги власним здоровим глуздом і досвідом для забезпечення правильності готування їжі.

Інформація щодо монтажу мережного штепселю/ Технічні характеристики

Попередження

Цей виріб повинен бути заземленим

Дроти в мережному шнурі пофарбовані у відповідності з наступним кодом:
СИНИЙ ~ нейтральний
КОРИЧНЕВИЙ ~ під напругою
ЖОВТО-ЗЕЛЕНИЙ ~ земля

Якщо ці кольори дротів не співпадають з кольоровими мітками на вашому штепселі, зробіть наступне:

Дріт СИНЬОГО кольору повинен бути приєднаний до контакту штепселю, позначеному буквою N або що має ЧОРНИЙ колір.

Дріт КОРИЧНЕВОГО кольору повинен бути приєднаний до контакту штепселю, позначеному буквою L або що має ЧЕРВОНИЙ колір.

Дріт ЖОВТО-ЗЕЛЕНОВОГО або ЗЕЛЕНОВОГО кольору повинен бути приєднаний до заземлюючого контакту, який позначений буквою E або символом "  ".

Якщо мережний шнур виробу ушкоджений, для безпеки його повинен замінити представник фірми-виробника, її агент по обслуговуванню або особа, що має аналогічну кваліфікацію.

Устаткування відповідає вимогам Технічного Регламенту Обмеження Використання деяких Небезпечних Речовин в електричному та електронному обладнанні

Технічні характеристики

		МН6349В / МН6349BS / МН6349ВВ
Джерело живлення		230 В / 50 Гц
Вихідна потужність		800 Вт (за стандартом IEC60705)
Частота мікрохвиль		2450 МГц
Габаритні розміри		485 мм (Ш) x 280 мм (В) x 377 мм (Г)
Споживана потужність	Мікрохвилі	1200 Вт
	Гриль	1100 Вт
	Комбі	2250 Вт

Попередження

Прилад не призначений для користування особами (включаючи дітей) з обмеженими фізичними, сенсорними і розумовими здібностями, або особами з недостатніми досвідом і знаннями, без нагляду або інструктажу по користуванню приладом з боку особи, відповідальної за безпеку вищезгаданих осіб.



Утилізація старого пристрою

1. Коли на пристрої є знак перекресленого сміттєвого баку на колесах, це означає, що цей виріб підпадає під дію Європейської Директиви, European Directive 2002/96/EC.
2. Всі електричні вироби треба викидати не до звичайних муніципальних смітників, а до спеціальних споруд призначених державою або місцевою владою.
3. Належна утилізація Вашого старого пристрою допоможе запобіганню потенційних негативних наслідків для навколишнього середовища та здоров'я людей.
4. За більш детальною інформацією щодо утилізації старого пристрою звертайтеся до місцевої влади або крамниці, де Ви придбали пристрій.



	Телефон	Интернет
Россия	ru.lgservice.com	8-800-200-7676
Украина	ua.lgservice.com	0-800-303-000
Казахстан	kz.lgservice.com	8-8000-805-805
Казахстан с мобильного GSM	kz.lgservice.com	2255
Беларусь	ru.lgservice.com	8-820-0071-1111
Латвия	lv.lgservice.com	8-0003-271
Литва	lt.lgservice.com	8-800-30-800
Эстония	ee.lgservice.com	800-9990