

# Manual do usuário

## WD-1409RD(1~9)



### Antes de colocar a máquina em funcionamento leia atentamente as instruções de segurança!

Agradecemos a aquisição da Máquina de lavar LG totalmente automática! Leia atentamente este manual do usuário, ele contém instruções para a instalação, utilização e manutenção seguras. Guarde-o de tal modo que esteja à mão quando tiver dúvidas futuramente. Anote o modelo e os números de série da sua máquina de lavar.

Códigos de erro		
	- O abastecimento na área não é suficiente. - As torneiras se encontram totalmente abertas. - A mangueira de entrada encontra-se dobrada. - O filtro da mangueira de entrada encontra-se entupido.	Experimente abrir outra torneira na casa. Abra a mangueira totalmente. Ajeite as mangueiras para que fiquem retas. Verifique o filtro da mangueira de entrada.
	- A mangueira de escoamento encontra-se amassa- da ou entupida. - O filtro de escoamento encontra-se entupido.	Limpe a mangueira de escoamento e ajeite-a para que fique reta. Limpe o filtro de escoamento.
	- A carga é pequena demais. - A carga encontra-se distribuída irregularmente. - O aparelho dispõe de um sistema para controlar e corrigir a distribuição das peças a serem lavadas. Quando são colocados na máquina artigos isolados e pesados (p. ex. tapetes de banheiro, roupões, etc.) ou quando a roupa ainda estiver muito molhada ao final do ciclo, o sistema pode interromper o processo de centrifugação. Adicione artigos pequenos, distribua os artigos na máquina e repita o processo de centrifugação.	Para equilibrar a carga adicione 1 ou 2 artigos similares. Arrume a carga para permitir uma centrifugação correta.
	- A porta está aberta ou não está totalmente fechada?	Feche a porta "Quando *dE" não for liberado, chame o serviço de assistência ao cliente
	- Retire o plugue da tomada e chame o serviço autorizado.	
	- Água demais em função de uma válvula de água com defeito.	Feche a torneira de água. Retire o plugue da tomada. Chame o serviço autorizado.
	- O sensor de nível de água está com defeito.	
	- Sobrecarga do motor.	
	- Interrupção de alimentação de corrente na máquina de lavar.	Reinicie o processo de lavagem.
	- Verifique a alimentação de água.	Abra a torneira, se a mensagem, de erro não desaparecer, desligue o cabo de alimentação e chame o serviço autorizado LG.

**Barulho de objetos no tambor** - Objetos estranhos como moedas e alfinetes encontram-se no tambor ou bomba.

**Estalos** - Cargas pesadas de roupas podem provocar estalos. Isto na maioria das vezes é normal.

**Ruídos de vibração** - Todas os parafusos de transporte e a embalagem foram retirados?

**Vazamento de água** - Verifique as conexões de mangueiras. Remova entupimentos do tubo de escoamento. Se necessário, chame um encanador.

**Produção excessiva de espuma** - Sabão para lavar roupas em excesso ou inapropriado.

**Máquina de lavar não liga** - Possivelmente o cabo de força não está conectado corretamente à tomada.

**Máquina de lavar não centrifuga** - Verifique se a porta encontra-se fechada.

**Porta não se abre** - Após iniciar o ciclo a porta não pode ser aberta por motivos de segurança. Aguarde um ou dois minutos antes de abrir a porta, até que o mecanismo eletrônico de travamento libere a porta.

### ! Indicações de segurança para a instalação

Apenas coloque o aparelho ou o armazene em locais onde não fique exposto a temperaturas abaixo de zero graus ou influências do tempo. Ao dispor a máquina observe que todas as disposições e requisitos legais sejam cumpridos. Assegure-se que a abertura inferior não seja tampada por tapete, no caso da máquina de lavar ser disposta sobre um piso forrado com tapete. Nos países em que existe o perigo de baratas ou outras pragas, deve observar-se que o aparelho e o ambiente em que se encontra estejam sempre limpos. Danos no aparelho causados por baratas ou outras pragas não encontram-se cobertos pela garantia.

#### ! CUIDADO na montagem do aparelho

**Monte a máquina de lavar sobre um piso plano e firme. Assegure-se que a circulação do ar em torno da máquina de lavar não seja prejudicada por tapetes, tetos, etc.**

- Nunca tente compensar eventuais irregularidades do piso com madeira, papelão ou material similar por baixo da máquina.
- No caso de não ser possível montar a máquina distante de fogões a gás ou fornos a carvão, deve ser fixado entre os dois aparelhos um isolamento com acabamento de chapa de alumínio (85x60cm) para o lado do fogão ou do forno.
- A máquina de lavar não pode ser utilizada em espaços nas quais a temperatura pode cair abaixo de 0°C.
- Ao montar a máquina assegure-se para o caso de uma falta de abastecimento de corrente elétrica, que a máquina se encontra facilmente acessível por um técnico.
- Ajuste todos os quatro pés com a chave fornecida, para que o aparelho se encontre firmemente apoiado, com 20 mm de distância entre o lado superior da máquina de lavar e a parte inferior da área de trabalho.

#### ! CUIDADO com o cabo de alimentação elétrica

Se o cordão de alimentação está danificado, ele deve ser substituído pelo fabricante ou agente autorizado ou pessoa qualificada, a fim de evitar riscos. Recomendamos que se ligue a maior parte dos aparelhos no seu próprio circuito. Isso significa que o aparelho em questão encontra-se ligado sem quaisquer ligações adicionais ou ligações derivadas da sua própria tomada. Verifique as especificações nesse manual de utilização. Não sobrecarregue as tomadas na parede. Tomadas ou extensões sobrecarregadas, soltas ou danificadas, cabos desfiados, isolamento de cabos danificados são perigosos e podem causar choque elétrico ou incêndio. Verifique o cabo da sua máquina regularmente e quando parecer danificado ou gasto, retire-o da tomada elétrica, pare de utilizar sua máquina e permita que o cabo seja substituído pela peça de substituição correspondente e um por um técnico de assistência ao cliente autorizado. Proteja o cabo de alimentação elétrica de desgaste físico ou mecânico exagerado, não pise, não torça, não dobre, não prenda e não amasse. Observe bem a tomada, na parede e o ponto em que o cabo sai do aparelho. Recomendamos apenas ligar o aparelho numa conexão equipada com um disjuntor de corrente.

#### ! CUIDADO na local de montagem e movimento

Este aparelho não é apropriado para a utilização em alto mar ou em movimento, como é o caso em instalações em rebocues, aviões, etc. Feche a alimentação de água principal, quando a máquina não for colocada em funcionamento durante um período prolongado (p. ex. férias, especialmente quando não houver um escoamento no chão (ralo) nas proximidades. Se desloca o aparelho para um outro local, utilize o material de embalagem original. Bloquee a trava da porta para evitar que crianças possam ser fechadas em seu interior. Material para embalar (p. ex. película plástica, isopor) pode ser perigoso para crianças. Existe o perigo de sufocamento! Mantenha o material de embalagem longe das crianças.

#### ! CUIDADO com a superfície do piso

- A superfície de apoio deve estar limpa, seca e plana.
- Monte a máquina de lavar sobre um piso plano e firme.
- Uma localização correta e uma superfície plana garantem um funcionamento longo, contínuo e confiável.
- A máquina de lavar deve ser colocada sob área totalmente plana.
- Não deve balançar sob carga.
- A superfície de apoio deve estar limpa e livre de cera e outras substâncias oleosas.
- Não permita que os pés da máquina de lavar se molhem. Quando os pés da máquina de lavar se molham, o aparelho pode escorregar.

### ✖ Dados técnicos

<b>Nome do produto</b>	Máquina de lavar de carga frontal	<b>Capacidade material têxtil seco</b>	10 kg (Lavagem) / 5 kg (Secagem)
<b>Alimentação elétrica</b>	127 V~, 60 Hz	<b>Velocidade de centrifugação</b>	1400 (rpm) máx
<b>Dimensões LxPxX mm:</b>	600 x 640 x 850	<b>Consumo de água</b>	96 l
<b>Peso</b>	72 kg	<b>Pressão de água permissível</b>	1,0-10 bar (100-1000kPa)
<b>Potência</b>	1200 W (Lavagem) / 1400 W (Secagem)		

### ! Regulamentos de segurança antes da colocação em funcionamento

Para minimizar o risco de incêndio num secador de tambor, considere o seguinte:

- As peças que tenham manchas de azeite ou óleo de culinária, ou que tenham sido emergidos nestes produtos, são um risco potencial de incêndio, e não devem ser colocadas num secador de tambor. As peças com óleo podem inflamar espontaneamente, em especial quando expostas a fontes de calor, como é o caso de um secador de tambor. As peças aquecem, causando uma reação de oxidação com o óleo. A oxidação gera calor. Se este calor não consegue escapar-se, as peças aquecem e podem se inflamar. Se as peças com óleo forem empilhadas, acumuladas ou guardadas poderá evitar-se que o calor se escape e dê origem a um eventual incêndio.
- Caso seja inevitável que os tecidos contendo azeite ou óleo de culinária, ou que tenham sido contaminados por produtos destinados ao cuidado capilar, sejam colocados num secador de tambor, devem ser primeiramente lavados em água quente, com um sabão forte. Este processo irá reduzir – embora não eliminar – o risco de incêndio.

O ciclo "baixa temp" nos secadores de tambor deve ser utilizado para reduzir a temperatura das peças colocadas no seu interior. Estas não devem ser retiradas do secador, empilhadas ou guardadas enquanto quentes.

- As peças que foram previamente limpas, lavadas, embebidas ou manchadas com petróleo, gasolina, diluentes utilizados em limpeza a seco, ou outros produtos inflamáveis ou explosivos, não devem ser colocadas num secador de tambor.
- As substâncias altamente inflamáveis habitualmente utilizadas em ambiente doméstico, incluem acetona, álcool petróleo/gasolina, querosene, tira-nódos (algumas marcas), benzina, ceras e decapantes.
- Os artigos contendo espuma de borracha (também conhecida por espuma de látex) ou materiais idênticos contendo borracha texturada de forma similar, não devem ser secos num secador de tambor, a quente. Os materiais em espuma de borracha podem, quando aquecidos, incendiar-se por combustão espontânea.
- Os amaciantes de roupa, ou outros produtos idênticos não devem ser utilizados num secador de roupa com tambor, a fim de eliminar os efeitos da eletricidade estática, a menos que tal prática seja especialmente recomendada pelo fabricante do amaciante de roupa ou do produto.
- A roupa interior com reforços em metal não deve ser colocada no secador de tambor. Podem ocorrer danos no secador de tambor se os reforços em metal se soltarem durante a secagem. Sempre que possível, poderá ser utilizado uma espécie de cabide de secagem para essas peças.
- As peças em plástico, como as toucas de banho, ou os babadores de bebê à prova de água também não devem ser colocados num secador de tambor.
- Os artigos com teor em borracha, quaisquer roupas almofadadas com espuma de borracha, almofadas, galechas e tênis com revestimento de borracha também não devem ser colocados num secador de roupa com tambor.

### ! Regulamentos de segurança antes do funcionamento

Antes da colocação em funcionamento leia todas as instruções e explicações de instalação. Siga cuidadosamente as instruções. Para a utilização futura mantenha sempre o manual do usuário à mão. Se o aparelho for vendido ou passado a outra pessoa, assegure-se de que o novo proprietário receba este manual do usuário. As seguintes advertências devem ser rigorosamente observadas por motivos de segurança. Antes de montar o aparelho e de colocá-lo em funcionamento, leia atentamente o manual.

- Utilização intencionada: Este aparelho destina-se exclusivamente para utilização em ambientes internos secos. Utilize o aparelho apenas com água potável fria e para lavar tecidos, utilize agentes que tenham sido desenvolvidos para máquinas de lavar. Qualquer utilização diferente é imprópria e pode provocar danos, onde a garantia do fabricante é anulada.
- Este aparelho deve ser utilizado apenas por adultos. Não permita que crianças toquem o controle ou brinquem com o produto.
- Não efetue alterações no aparelho, pois isso é perigoso.
- Este aparelho é pesado. Transporte-o com cuidado.
- Antes de utilizar o aparelho, remova toda a embalagem e todos os parafusos de transporte. De outra forma podem ocorrer danos graves.
- Todos os serviços de instalação devem ser executados por um instalador qualificado ou técnico do serviço autorizado.
- Permita que o serviço de ligação elétrica seja efetuado por um electricista qualificado.
- Nunca apoie o aparelho sobre o cabo de força.
- Quando o aparelho está apoiado sobre um tapete, regule os pés de tal forma que o ar possa circular debaixo do aparelho.
- Retire sempre o plugue da tomada e feche a torneira de água. Retire o plugue da tomada puxando-o pela extremidade conectada à tomada e não pelo cabo. Não toque nunca o plugue com mãos ou dedos molhados.
- Não sobrecarregue o aparelho.
- Apenas lave tecidos laváveis na máquina. Se tiver dúvidas com relação a essa questão, observe as indicações na etiqueta.
- Não coloque aquecimentos elétricos, velas, etc. próximos ao aparelho. Podem incendiar o aparelho ou partes dele.
- Proteja o equipamento da umidade. De outro modo existe o perigo de choque elétrico e de fogo.
- Ligue o aparelho numa tomada de parede de 127V. Não utilize extensões ou tomadas duplas.
- Esvazie todos os bolsos, objetos duros ou afiados como moedas, agulhas, pregos, parafusos ou pedras podem causar danos sérios. Um tambor com as peças a serem lavadas distribuídas de modo irregular pode causar vibrações. Se ocorrerem vibrações com o tambor vazio, chame um serviço de assistência autorizado.

- Não lave ou seque artigos que tenham sido limpos, lavados, encharcados ou tratados com substâncias inflamáveis ou explosivas (como cera, óleo, tinta, gasolina, removedor de gordura, produtos químicos de lavagem a seco, querosene, etc.). Isso pode causar incêndio ou explosão.
- Não coloque produtos com revestimentos com base em óleo mineral na máquina (ex.: revestimento em nylon, tiras plásticas, etc.). Se foi utilizado removedor de manchas, verifique se a roupa foi cuidadosamente enxaguado antes de ser colocada na máquina. Após um ciclo de lavagem pode permanecer óleo na cuba e provocar fogo durante o processo de secagem. Não carregue a máquina com roupas oleosas.
- Não permita que o aparelho funcione em locais nos quais encontram-se substâncias perigosas como óleo, benzeno ou gás facilmente inflamáveis. Tais materiais podem causar fogo ou explosões. Não utilize quaisquer produtos de limpeza inflamáveis.
- Apenas utilize a quantidade recomendada de amaciante. Uma sobredosagem pode danificar as roupas.
- Após o processo de lavagem mantenha a porta do tambor aberta para proteger a vedação da porta. Não se apoie na porta do tambor, não sente e nem fique de pé sobre a máquina. Cuidado para não prender os dedos quando fechar a porta da máquina.
- Antes de abrir a porta, verifique se toda a água já escoou. Nunca abra a porta quando ainda houver água no tambor, há o perigo de queimadura.
- Crianças e animais podem entrar na máquina. Portanto verifique sempre o aparelho antes de ligá-lo.
- Durante a lavagem a porta de vidro fica muito quente. Durante o funcionamento da máquina, mantenha as crianças afastadas.
- Nunca tente reparar a máquina. Reparos executados incorretamente podem ter como consequência ferimentos e/ou defeitos sérios na máquina.
- O produto apenas deve ser conservado e reparado através do serviço de assistência autorizado e com peças originais.
- Para eliminar sua máquina velha deve-se retirar o cabo de alimentação e destruir a trava da porta, para proteger crianças.
- Ao montar a máquina num piso com tapete, verifique se a abertura de ligação não é bloqueada.
- Quando o aparelho tiver sido colocado imerso na água deve chamar-se o serviço de assistência ao cliente. Existe o perigo de choque elétrico e de incêndio.
- A cobertura do filtro e o compartimento para o sabão em pó não podem ser abertos durante o funcionamento.
- Guarde o detergente em pó e produtos de limpeza longe do alcance de crianças, pois há perigo de intoxicação.

### Instalação

#### ■ Ligação elétrica

1. Não utilize uma extensão ou tomada dupla.
  2. Cabos elétricos danificados devem ser substituídos pelo fabricante, serviço autorizado ou outro técnico qualificado a fim de evitar acidentes.
  3. Retire sempre o plugue da máquina da tomada e feche a torneira de água.
  4. Ligue a máquina de acordo com as instruções deste manual em uma tomada em perfeito estado.
  5. A máquina deverá estar posicionada de forma que o plugue esteja em um local de fácil acesso.
- Apenas técnicos qualificados podem efetuar reparos na máquina de lavar. Reparos executados por pessoas inexperientes podem causar danos e/ou acidentes além de implicar na perda de garantia. Entre em contato com o serviço autorizado de sua região.
  - Não monte a máquina em locais onde possam ocorrer temperaturas abaixo de zero graus (0°C). As mangueiras quando congeladas podem ser danificadas sob pressão. Os circuitos e sistemas de controle da máquina tornam-se pouco seguros em temperaturas inferiores a 0°C.
  - Quando a máquina é adquirida nos meses de inverno e as temperaturas vão abaixo de 0°C, deixe-a parada algumas horas em temperatura ambiente antes de colocá-la em funcionamento.

#### ■ Mangueira

- Deve ser utilizada a mangueira fornecida com a máquina. Mangueiras gastas não devem ser reutilizadas.
- Este aparelho não deve ser utilizado por crianças.

#### ■ Ligação da mangueira

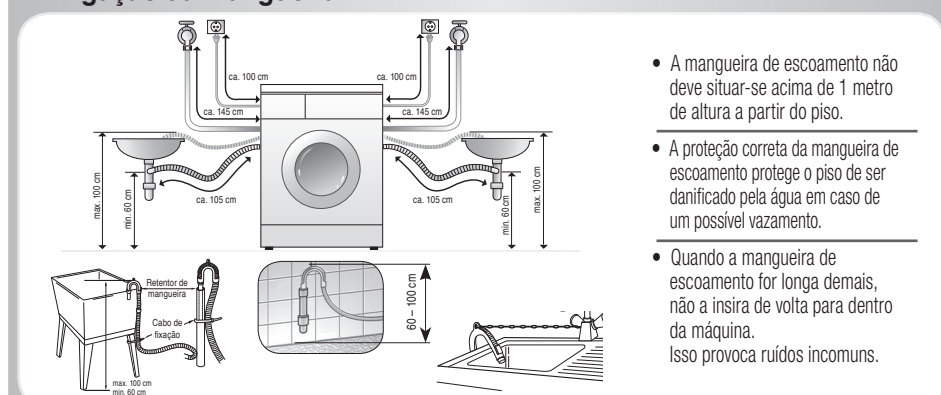

#### ■ Regulagem da altura

- O ajuste correto da altura da máquina evita ruídos e vibrações excessivos. Coloque a máquina sobre uma superfície firme e plana (no piso), preferencialmente num canto da parede.
- Se o piso não for plano, ajuste os pés conforme necessário. (não utilize pedaços de madeira e outros objetos debaixo dos pés). Verifique se todos os quatro pés encontram-se bem apoiados sobre o piso. Então verifique se o aparelho se encontra exatamente na horizontal. (utilize um nível de bolha de ar).

#### ■ Piso de madeira

- O piso de madeira é particularmente suscetível à vibração.
- Para evitar as vibrações, recomendamos que coloque protetores de borracha abaixo de cada pé, com pelo menos 15mm de espessura.
- Se possível, instale a máquina num dos cantos do ambiente, onde o chão é mais estável.
- Coloque os protetores de borracha para reduzir a vibração.

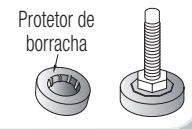

### Limpeza e conservação

! **Aviso:** Antes de limpar o interior da máquina de lavar roupas, retire o plugue de energia elétrica da tomada para evitar o perigo de um choque elétrico.

#### Limpeza do filtro de entrada de água



#### Limpeza do filtro da bomba

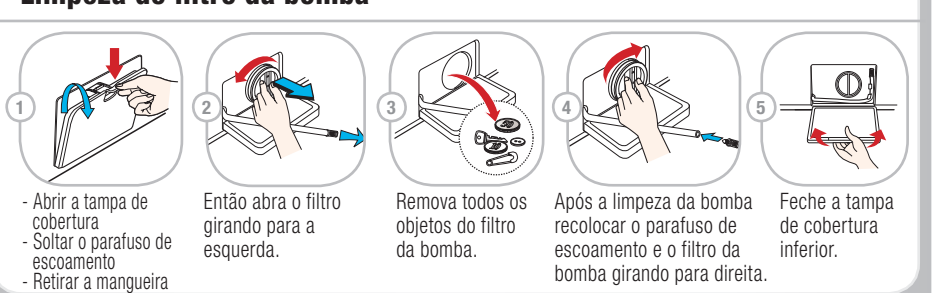

#### Limpeza do compartimento para detergente



#### Limpeza geral

**IMPORTANTE:** Não utilize álcool metílico, soluções ou produtos similares.

**Exterior** Uma conservação cuidadosa de sua máquina de lavar pode aumentar sua vida útil. O lado externo da máquina pode ser limpa com água morna e um produto de limpeza doméstico não abrasivo. Limpe imediatamente qualquer respingo. Limpar com um pano úmido. Evite riscar a superfície com objetos pontiagudos. Nunca coloque água debaixo da máquina!

**Interior** Limpe a abertura da porta da máquina de lavar, a vedação de borracha e o vidro da porta. Permita a execução de um ciclo de lavagem completo com água quente. Se necessário, repita esse processo.

## Preparação

### CONTROLAR A MÁQUINA

Nunca utilize uma máquina defeituosa! Em caso de defeito primeiro retire o plugue da tomada de energia e feche a torneira de água. Telefone para o serviço de assistência ao cliente!

### LIGAR A ÁGUA

Abra a torneira de água!

### PENDURAR A MANGUEIRA DE ESCOAMENTO

Amarrar a curva da mangueira na torneira!

### INSERIR O PLUGUE NA ENERGIA

Apenas com as mãos secas!  
Apenas segurar no plugue!

### CONSERVAR ROUPAS & MÁQUINA

- Esvaziar bolsos
- Ficar atento a peças de metal
- Colocar peças sensíveis em sacos próprios
- Fechar zíper

### ROUPAS COM DIFERENTES NÍVEIS DE SUJIDADE

- Lavar peças novas
- Não fazer pré-lavagem
- Eventualmente tratar previamente as manchas
- Realizar pré-lavagem

### PREPARAÇÃO DA ÁGUA

- Em caso de água com calcário com grau de dureza superior a III.
- Utilizar produto para diminuir a dureza da água
- Observar as indicações de dosagem do fabricante

### CONSERVAÇÃO DO TAMBOR

- Remover objetos
- Deixar a porta aberta (tambor a secar)
- Verificar guarnição de borracha

### LAVAGEM ECOLÓGICA

- Utilizar carga máxima para lavagem
- Sempre que possível sem "pré-lavagem"
- Sempre que possível utilizar o ciclo curto

## Símbolos de lavagem

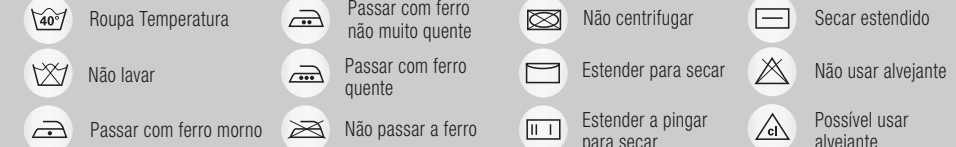

## Compartimento para o detergente para lavar roupas

### A Pré-Lavagem

Para roupas muito sujas coloque ¼ do sabão em pó e selecione o processo de pré-lavagem

### B Processo de lavagem principal

Para roupas com sujeira moderada utilize uma quantidade pequena de sabão em pó. Não faça pré-lavagem. Utilize a marcação de nível de enchimento para utilizar produtos de limpeza líquidos.

### C Amaciante

Não exceda o limite de carga. Amaciantes muito concentrados devem ser diluídos com um pouco de água.

## Ciclos de lavagem

Ciclo	Tipo de tecido	Temperatura da água (Seleção)	Seleção (Lavagem)	Seleção (Secagem)	Carga máxima
Algodão	Roupas coloridas (camisas, camisas de dormir, pijamas...) e algodão branco ligeiramente sujo (roupa interior)	60°C (Frio, 30°C, 40°C, 50°C)	- Adiar Início - Intensivo - Pré-Lavagem - Enxaguar+Centrifugação - Normal Sem Cent.	- Baixa temp. - Ferro secagem - Armário Secagem - Muito Seco	Avaliação
Algodão rápido	Roupas ligeiramente sujas e cargas pequenas	40°C (Frio, 30°C, 50°C)	- Enxaguar+ - Enxágue Anti-Alérgico	-	Abaixo de 7,0 kg
Sintético	Poliâmidas, acrílicas, poliéster	60°C (40°C, 50°C)	-	-	Abaixo de 4,5kg
Roupa de bebê	Roupa para bebê ligeiramente suja	60°C (40°C, 50°C)	-	-	Abaixo de 2,0kg
Rápido30	Roupa colorida ligeiramente suja.	30°C (Frio, 40°C)	- Adiar Início - Intensivo - Enxaguar+Centrifugação - Normal Sem Cent.	-	Abaixo de 2,0kg
Tecidos delicados	Roupa delicada, facilmente danificável	30°C (Frio, 40°C)	-	-	-
Lavagem manual	"Lavagem manual" é utilizado para peças delicadas, em lâ.	40°C (Frio, 30°C)	-	-	-
Lãs	Tecidos de lã laváveis à máquina só com pura lã virgem	40°C (Frio, 30°C)	-	-	-
Edredon	Cobertura de algodão com enchimento, edredon, cobertor, capas de sofá com ligeiro enchimento	40°C (Frio, 30°C)	-	-	1 Tamanho único

**Temperatura da água:** Selecione a temperatura da água de acordo com o ciclo de lavagem. Durante a lavagem observe sempre as instruções de lavagem e as etiquetas do fabricante da roupa.

**Intensivo:** Se a roupa estiver muito suja, recomenda-se a opção "Intensivo".

**Pré-Lavagem:** Quando a roupa estiver muito suja, recomenda-se utilizar a "Pré-Lavagem" para algodão. O ciclo de Pré-Lavagem está disponível para os ciclos Algodão, Algodão rápido, Sintético, e Roupa de bebê.

**Enxágue Anti-Alérgico:** Para obter resultados melhores ou para um enxágue mais eficiente, pode-se selecionar Enxágue Anti-Alérgico. O Enxágue Anti-Alérgico encontra-se pré-selecionado no ciclo de Roupa de bebê.

O ciclo de lavagem para Lãs desta máquina foi aprovado pela Woolmark para produtos Woolmark que possam ser lavados na máquina de lavar roupa, desde que se sigam as indicações da etiqueta da roupa e do fabricante deste equipamento M0806.

**Notas:** É recomendado a utilização de um detergente neutro. O ciclo de lavagem para Lãs é caracterizado por uma baixa velocidade de rotação do tambor e uma ação na roupa mais cuidadosa.

**Cuidado:** Guarde o sabão em pó e produtos de limpeza longe do alcance de crianças. Perigo de intoxicação.

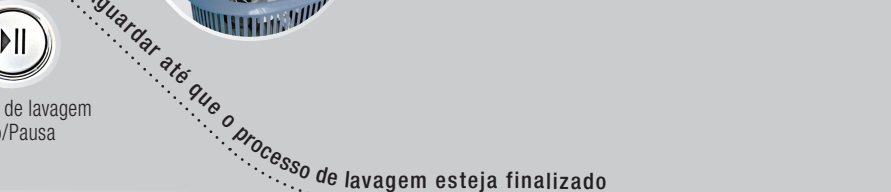
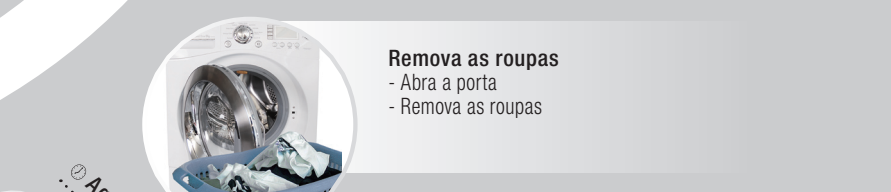
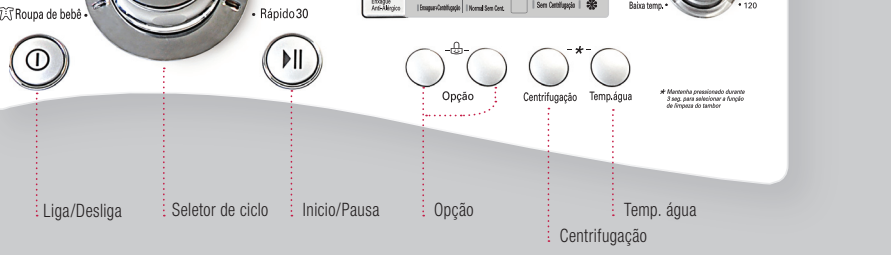
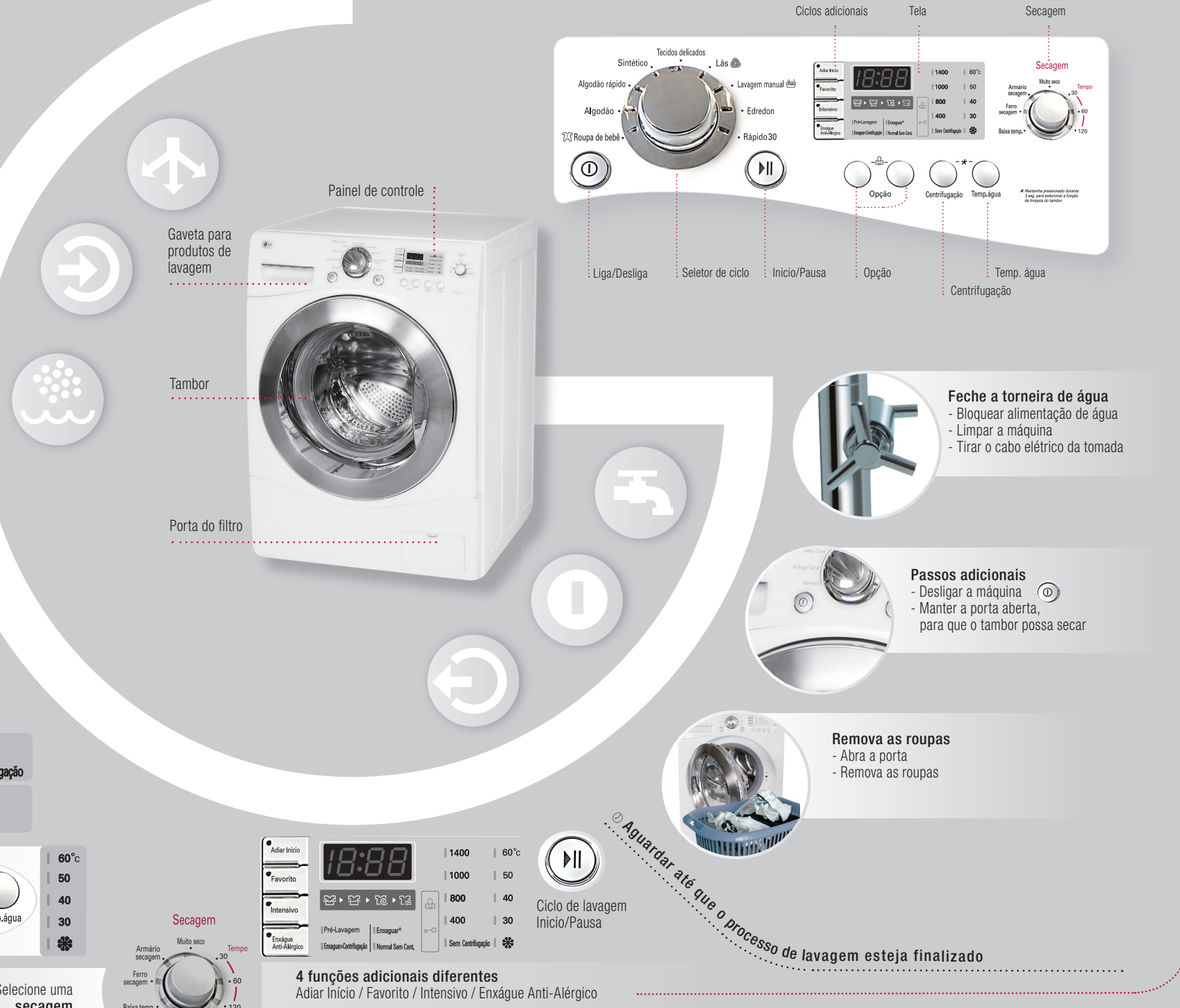
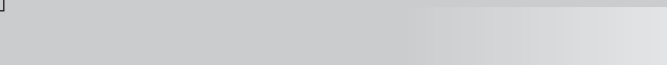
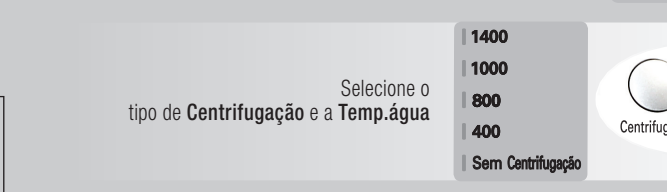
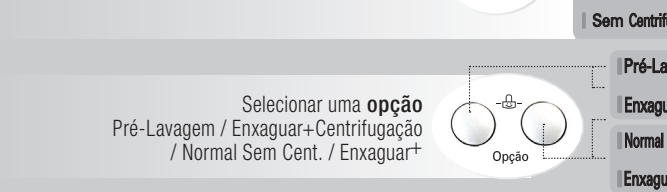
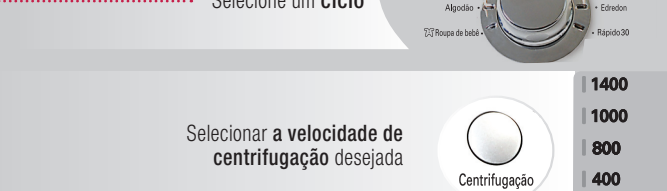
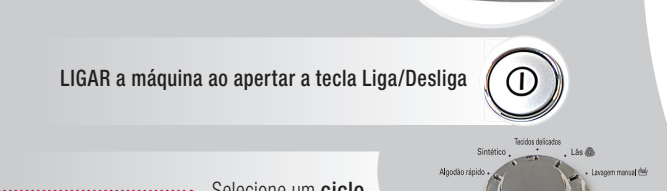
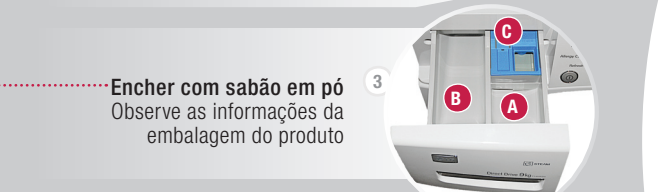
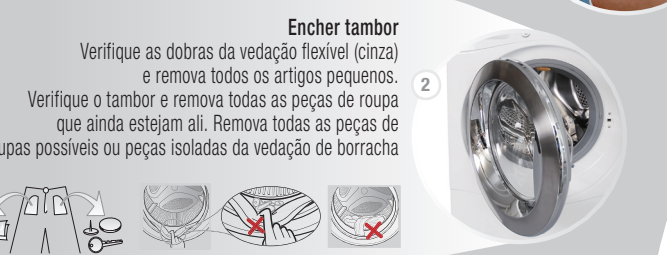
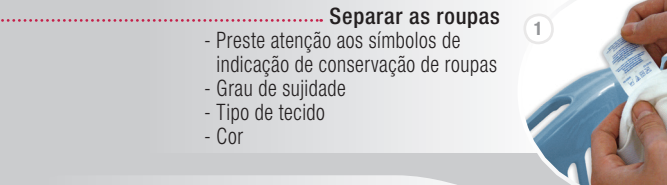

## Ciclos adicionais

### Adiar Início

O ajuste "Adiar Início" define o final do ciclo de lavagem. Como ajustar o "Adiar Início"

- Pressione o botão Liga/Desliga.
- Gire o botão, para selecionar o ciclo desejado.
- Pressione em Adiar Início e ajuste a hora desejada.
- Pressione em Início/Pausa

### Favorito

- Programa favorito permite guardar na memória um ciclo de lavagem personalizado para futuras utilizações.
- Para memorizar um Programa Favorito:
  - (1) Selecione um ciclo.
  - (2) Selecione:
    - O curso, o método de lavagem, número de lavagens, velocidade de rotação, temperatura da água, etc.
  - (3) Pressione e mantenha pressionado o botão "Favorito" durante 3 segundos (2 bips).
- O programa favorito fica assim memorizado para futuras utilizações.
- Para utilizar novamente o programa, selecione "Favorito" e pressione Início/Pausa.

### Intensivo

- Quando a roupa estiver muito suja pode ser eficaz utilizar a opção "Intensivo."
- Por meio da seleção da opção intensivo, independentemente do ciclo pré-selecionado, a duração do ciclo de lavagem pode prolongar-se.
- Para utilizar esta opção aperte uma vez sobre Intensivo antes de iniciar o ciclo de lavagem.

### Enxágue Anti-Alérgico

- Para melhores resultados ou para um enxágue especialmente eficiente selecione a opção "Enxágue Anti-Alérgico".
- Ela encontra-se disponível nos ciclos para Algodão, Algodão rápido, Sintético, e Roupa de bebê.
- O Enxágue Anti-Alérgico encontra-se pré-selecionado no ciclo de Roupa para bebê.
- A indicação de temperatura correspondente acende-se.

## Secagem

- Este processo automático de lavagem e secagem pode ser facilmente selecionado.
- Para uma secagem mais uniforme, certifique-se de que todas as peças de roupa são de material e espessura idênticos.
- Não sobrecarregue o secador, enchendo o tambor com demasiadas peças. As peças de roupa devem poder rodar livremente.
- Se abrir a porta e retirar a carga antes de terminar o ciclo de secagem, lembre-se de pressionar o botão Início/Pausa.
- Se pressionar o botão Secagem, você pode selecionar:
  - 30 → 60 → 120 → Baixa temp. → Ferro secagem → Armário secagem → Muito seco
- Após o final da secagem aparece no visor " [CD] ". Pressionando o botão Início/Pausa, o programa pode ser interrompido. Se não pressionar este botão Início/Pausa, o programa demora cerca de 4 horas. " [CD] " Ciclo de Arrefecimento.



## 1. Guia Automático de Secagem

- Utilize os Ciclos Automáticos para secar a maior parte dos tipos de roupa. Os sensores eletrônicos medem a temperatura do ar de saída para aumentarem ou diminuírem as temperaturas de secagem, para tempos de reação mais rápidos e para um controle mais rigoroso da temperatura.
- Ciclo de secagem automático recomendado segundo os tipos de roupa:

- Ciclo de secagem recomendado:
  - a) Baixa temp. – Sintéticos
  - b) Ferro secagem – Se desejar passar as roupas a ferro
  - c) Armário secagem – Algodão
  - d) Muito seco - Alta Temperatura
  - e) Tempo (30/60/120 minutos) – 30 minutos: 1,5kg  
60 minutos: 3,0kg  
120 minutos: 5,0kg

**NOTA 1:** O tempo de secagem estimado varia com o tempo de secagem real e com o ciclo Automático. Também varia conforme o tipo de tecido, o volume de roupa e o grau de secagem selecionado.

**NOTA 2:** Os últimos seis minutos do tempo de secagem, um sensor (termistor) detecta as condições de secagem das roupas. Quando a secagem está baixa, um ciclo de tempo será adicionado em um máximo de 30 minutos com a informação na tela de "faltando ainda 6 minutos".

## 2. Guia dos Tempos de Secagem

- Pressionando o botão Secagem, pode ser selecionado o tempo de secagem.
- O ciclo de secagem pode durar até 150 minutos. Ao selecionar Só secagem, o ciclo de secagem é iniciado após a centrifugação no final da lavagem.
- Estes tempos de secagem são dados apenas a título indicativo, para ajudar a regular o secador de roupa para secagem manual. Os tempos de secagem podem variar bastante em função da umidade, da temperatura ambiente e do tipo de tecido; a sua experiência será o seu melhor guia.

### Peças em Lã

- Não seque as peças de lã na máquina. Procure dar-lhes a sua forma inicial e deixe-as secar ao ar, sem as pendurar.

### Peças com Trama e em Malha

- Algumas peças com trama e em malha podem encolher, podendo esse encolhimento variar em função da qualidade dos materiais.
- Deve-se sempre esticá-las imediatamente após a respectiva secagem.

### Peças com Acabamento de Passagem a Ferro Permanente e Tecidos Sintéticos

- Não carregue demais o seu secador de roupa.
- Retire as peças com acabamento de passagem a ferro permanente logo que o secador de roupa parar, evitando a formação de vincos.

## 3. Conclusão da Secagem

- Logo que o ciclo de secagem esteja concluído, no Visor Múltiplo surge " [CD] " [COOL DOWN].
- A indicação COOL DOWN surge automaticamente logo que está concluído um ciclo de secagem.
- Se não puder retirar a roupa do secador logo quando o ciclo for concluído, a roupa pode ficar com vincos.
- A função COOL DOWN, quando ativa, faz o tambor rodar periodicamente, de uma forma leve e suave, sem aquecer, evitando desse modo a formação de vincos na roupa; este processo demora 4 horas.
- A " [CD] " mensagem continua a poder ser visualizada no visor até as roupas serem retiradas da máquina ou ser pressionado o botão Início/Pausa.

## Proteção para crianças

Selecione esta função para bloquear os elementos de comando e evitar manipulação.



**Ativar:** Pressione e mantenha pressionado os botões de seleção.

**Desativar:** Pressione e mantenha pressionados simultaneamente os botões de seleção.

Pressione e mantenha pressionados simultaneamente os botões de seleção.

Pressionar Início/Pausa.

Selecionar ciclo desejado.

Pressionar Início/Pausa.

## Limpeza do tambor

A LIMPEZA DO TAMBOR é um ciclo especial para a limpeza do interior da máquina de lavar. Nesse ciclo de lavagem são utilizados um nível mais alto de água e um número maior de rotações na centrifugação. **Execute esse ciclo de lavagem regularmente.**



1. Esvaziar totalmente o tambor e feche a porta.

2. Ponha o descalcificador no compartimento principal de produtos para lava-roupas. Feche o compartimento de produtos para lava-roupas.

3. Ligar com Centrifugação e Temp. água.

4. Pressionar Início/Pausa para iniciar a limpeza da cuba.

5. Após finalização do ciclo deixe a porta aberta para secar.

## Ligar/Desligar sinal sonoro

A função de ligar/desligar sinal sonoro apenas pode ser configurada durante o ciclo de lavagem. Para configurar a função de ligar/desligar sinal sonoro siga as instruções abaixo.

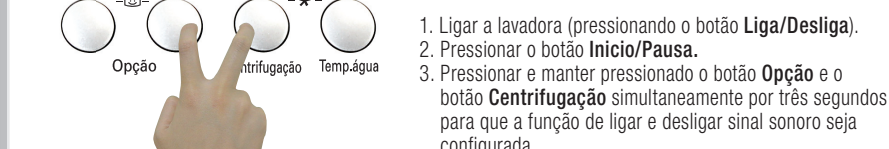

- Ligar a lavadora (pressionando o botão Liga/Desliga).
- Pressionar o botão Início/Pausa.
- Pressionar e manter pressionado o botão Opção e o botão Centrifugação simultaneamente por três segundos para que a função de ligar e desligar sinal sonoro seja configurada.

Uma vez que a função de ligar/desligar sinal sonoro esteja configurada, esta configuração fica memorizada mesmo após a máquina ser desligada.