



LG

Life's Good

MANUALE DELL'UTENTE TV LCD LED/TV LCD/ TV AL PLASMA

Leggere attentamente il presente manuale prima di utilizzare l'apparecchio e conservarlo come riferimento per il futuro.

LICENZE

Le licenze supportate potrebbero variare in base al modello. Per ulteriori informazioni sulle licenze, visitare il sito www.lg.com.



Prodotto su licenza di Dolby Laboratories. "Dolby" e il simbolo a doppia D sono marchi di Dolby Laboratories.



HDMI, il logo HDMI e High-Definition Multimedia Interface sono marchi commerciali o marchi registrati di HDMI Licensing LLC.



INFORMAZIONI SUI VIDEO DIVX: DivX® è un formato per video digitali creato da DivX, Inc. Questo è un dispositivo DivX Certified® ufficiale che riproduce video DivX. Visitare www.divx.com per ulteriori informazioni e strumenti software per convertire i file in video DivX.

INFORMAZIONI SU DIVX VIDEO-ON-DEMAND: questo dispositivo DivX Certified® deve essere registrato per poter riprodurre i film acquistati in formato DivX Video-on-Demand (VOD). Per ottenere il codice di registrazione, individuare la sezione DivX VOD nel menu di configurazione del dispositivo. Visitare il sito vod.divx.com per ulteriori informazioni su come completare la procedura di registrazione.

"DivX Certified® per riprodurre video DivX® e DivX Plus™ in alta definizione (H.264/MKV) fino a 1080p, compresi i contenuti premium."

"DivX®, DivX Certified® e i logo associati sono marchi di DivX, Inc. e sono utilizzati dietro concessione di licenza."

"Coperto da uno o più dei seguenti brevetti degli Stati Uniti:
7,295,673; 7,460,668; 7,515,710; 7,519,274"



NOTA

- L'immagine mostrata qui può essere diversa dalla TV in uso.
- Il menu OSD (On Screen Display) della TV potrebbe risultare leggermente diverso da quello mostrato in questo manuale.

INDICE

2 LICENZE

6 MONTAGGIO E PREPARAZIONE

- 6 Disimballaggio
- 9 Acquisto separato
- 10 Componenti e pulsanti
- 14 Sollevamento e spostamento del televisore
- 14 Allestimento del televisore
 - 14 - Fissaggio del sostegno
 - 17 - Uso senza supporto da tavolo
 - 17 - Montaggio su un tavolo
 - 19 - Montaggio a parete
 - 20 - Sistemazione dei cavi

21 TELECOMANDO

- 24 Funzioni del telecomando magico
- 25 - Registrazione del telecomando magico
- 25 - Istruzioni sull'utilizzo del telecomando magico
- 25 - Precauzioni da adottare durante l'utilizzo del telecomando magico

26 GUARDARE LA TELEVISIONE

- 26 Collegamento di un'antenna
 - 26 - Collegamento di un'antenna
 - 26 - Collegamento di un'antenna satellitare
- 27 Accensione del televisore per la prima volta
- 27 Guardare la televisione
- 28 Accesso al menu principale
- 29 Gestione dei programmi
 - 29 - Impostazione automatica dei programmi
 - 32 - Impostazione TV digitale via cavo
 - 32 - Impostazioni Satellite DTV
 - 33 - Agg. elenco progr. Tivu
 - 34 - Impostazione manuale dei programmi (in modalità Digitale)
 - 35 - Impostazione manuale di un programma (In modalità analogica)
 - 37 - Modifica dell'elenco dei programmi
 - 38 - Booster
 - 38 - Utilizzo dei programmi preferiti
 - 38 - Informazioni sull'interfaccia comune (CI)
- 39 Utilizzo di opzioni aggiuntive
 - 39 - Regolazione del rapporto d'aspetto
 - 40 - Modifica delle modalità AV
 - 41 - Utilizzo dell'elenco Input
 - 42 Utilizzo dei menu rapidi

43 INTRATTENIMENTO

- 43 Connessione di rete
 - 43 - Collegamento ad una rete cablata
 - 44 - Collegamento ad una rete wireless
 - 46 - Quando è già impostato un codice di sicurezza
 - 49 - Stato rete
 - 50 Funzione account Premium
 - 50 - Nota
 - 52 Funzione LG Apps
 - 52 - Registrazione LG Apps
 - 53 - Accesso con l'account LG Apps
 - 54 - Uso di LG Apps
 - 55 - Uso della funzione Mie applicazioni
 - 56 Funzioni del Browser Internet
 - 56 - Utilizzo del Browser Internet
 - 57 - Ricerca dei siti Web preferiti
 - 58 - Ricerca dei siti Web immettendo direttamente un indirizzo
 - 58 - Visualizzazione dell'elenco dei siti Web visitati
 - 59 Funzione Smart Share
 - 59 - Collegamento di periferiche di archiviazione USB
 - 60 - Collegamento del DMP DLNA (Digital Media Player, Digital Living Network Alliance)
 - 63 - Collegamento del DMR DLNA (Digital Media Render, Digital Living Network Alliance)
 - 64 - Ricerca file
 - 65 - Visualizzazione di video
 - 68 - Codice di registrazione DivX
 - 69 - Visualizzazione delle foto
 - 71 - Ascolto della musica
 - 73 Funzione Collegamento multimediale
 - 73 - Connessione a Collegamento multimediale
 - 74 - Utilizzo Collegamento multimediale
 - 74 - Visualizzazione di filmati
 - 75 - Utilizzo della sezione Musica
 - 75 - Utilizzo della sezione TV Programme (Programma TV)
 - 76 - Installazione dei plug-in
 - 77 Funzione DVR
 - 77 - Precauzioni per l'uso della periferica USB
 - 78 - Spostamento orari (PAUSA E RIPRODUZIONE DELLA MODALITÀ TV LIVE)
 - 81 - REGISTRAZIONE
 - 82 - PROGRAMMAZIONE
 - 85 - ELENCO REGISTRAZIONI

- 88 Funzione EPG (Electronic Programme Guide, guida elettronica ai programmi) (modalità digitale)
- 88 - Attivazione/disattivazione della funzione EPG
- 88 - Selezione dei programmi
- 89 - Modalità Guida ADESSO/SUCCESSIVO
- 89 - Modalità guida 8 giorni
- 89 - Modalità Modifica data
- 89 - Riquadro descrizione estesa

90 IMMAGINI 3D

- 90 Tecnologia 3D
- 91 Quando si utilizzano gli occhiali 3D
- 91 Distanza di visualizzazione delle immagini 3D
- 91 Visualizzazione delle immagini 3D
- 92 - Impostazione delle immagini 3D

93 PERSONALIZZAZIONE DELLE IMPOSTAZIONI TV

- 93 Menu IMPOSTAZIONI
- 94 Personalizzazione delle impostazioni
- 94 - Impostazioni di CONFIGURAZIONE
- 95 - Impostazioni IMMAGINE
- 100 - Impostazioni AUDIO
- 103 - Impostazioni TEMPO
- 105 - Impostazioni BLOCCO
- 106 - Impostazioni OPZIONE
- 109 - Impostazioni di RETE
- 110 - Impostazioni SUPPORTO

111 COLLEGAMENTI

- 112 Panoramica dei collegamenti
- 113 Collegamento a un ricevitore HD, DVD o lettore VCR
- 113 - Collegamento HDMI
- 113 - Collegamento da DVI a HDMI
- 114 - Collegamento component
- 114 - Collegamento Euro Scart
- 115 - Collegamento composito
- 115 Collegamento a un PC
- 116 - Collegamento HDMI
- 116 - Collegamento da DVI a HDMI
- 117 - Collegamento RGB
- 118 Collegamento a un sistema audio
- 118 - Collegamento audio ottico digitale
- 118 Collegamento delle cuffie
- 119 Collegamento a un USB

- 119 Collegamento a un modulo CI
- 120 Collegamento della Wireless Media Box
- 120 Collegamento a un dispositivo SIMPLINK
- 121 - Attivazione e utilizzo dei menu SIMPLINK

122 TELETEXT

- 122 Accensione/Spegnimento
- 122 Testo Simple
- 122 - Selezione della pagina
- 122 Testo Top
- 122 - Selezione Blocco/Gruppo/Pagina
- 122 - Selezione diretta della pagina
- 123 Fasttext
- 123 - Selezione della pagina
- 123 Funzione speciale teletext

124 TELETEXT DIGITALE

- 124 Teletext nel servizio digitale
- 124 Teletext nel servizio digitale

125 MANUTENZIONE

- 125 Aggiornamento firmware TV
- 126 Pulizia del televisore
- 126 - Schermo e cornice
- 126 - Telaio e supporto
- 126 - Cavo di alimentazione
- 127 Prevenzione dei danni da burn-in o image burn dello schermo del televisore

128 RISOLUZIONE DEI PROBLEMI

130 SPECIFICHE TECNICHE

138 CODICI IR

139 IMPOSTAZIONE DI UN DISPOSITIVO DI CONTROLLO ESTERNO

- 139 Impostazione di RS-232C
- 139 Tipo di connettore; maschio a 9 pin D-Sub
- 140 Configurazioni di RS-232C
- 141 Parametri di comunicazione
- 141 Elenco di riferimento dei comandi
- 142 Protocollo di trasmissione/ricezione

MONTAGGIO E PREPARAZIONE

Disimballaggio

Verificare che nella confezione siano presenti i seguenti articoli. Se manca qualche accessorio, contattare il rivenditore presso il quale è stato effettuato l'acquisto. Le illustrazioni presenti nel manuale possono differire dal prodotto e dall'articolo effettivi.

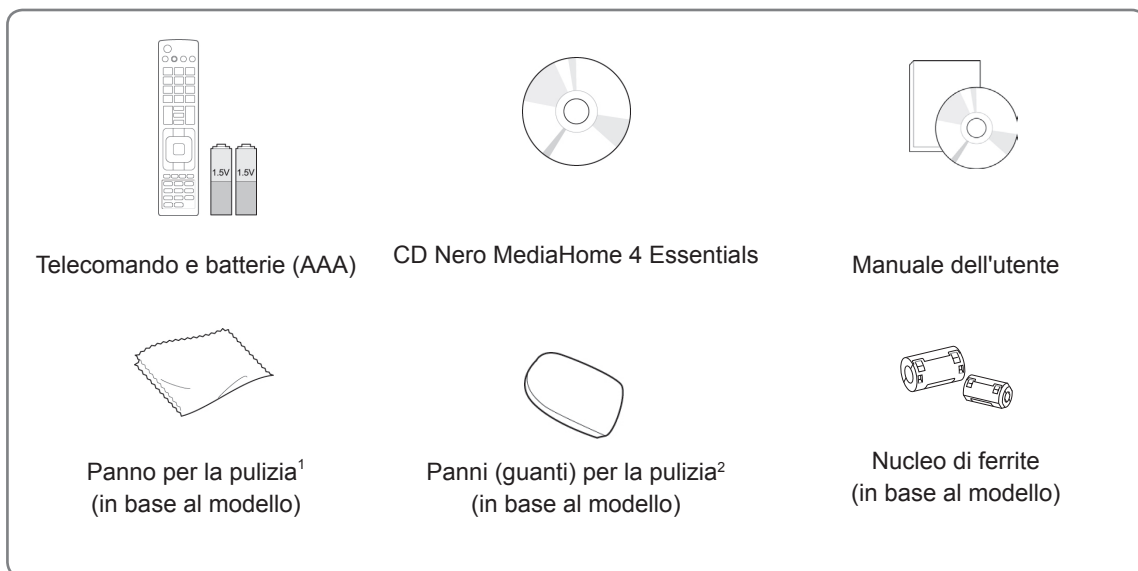

1 Pulire con delicatezza le macchie dal telaio con il panno per la pulizia.

2 Pulire le macchie sulla superficie esterna solo con gli appositi panni per la pulizia.

Durante la rimozione delle macchie, non strofinare in modo aggressivo. Una pressione eccessiva potrebbe causare la formazione di graffi o scolorimenti.

Per la pulizia della cornice anteriore, agire lentamente in una sola direzione dopo aver spruzzato acqua 1 o 2 volte sui panni per la pulizia. Rimuovere l'umidità in eccesso al termine della pulizia. Un eccesso di umidità può provocare macchie d'acqua sulla cornice.

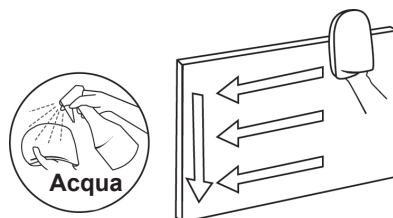

Solo 32/37/42/47LV37**

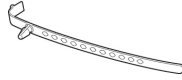

Vite per il montaggio

Fascetta per cavi
(in base al modello)Vite per il fissaggio
(solo 32/37LV37**)

Solo 50/60PZ57**, 50/60PZ75**, 50/60PZ95**

M4 x 26 M5 x 14,5
Solo 50PZ57**, 50PZ75**, 50PZ95**M4 x 28 M5 x 24
Solo 60PZ57**M4 x 28 M5 x 14,5
Solo 60PZ75**, 60PZ95**

Vite per il montaggio

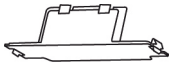

Coperchio di protezione

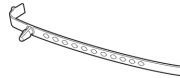
Coperchio di protezione
nastro

Fascetta per cavi

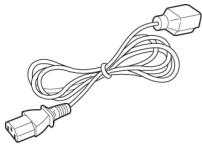
Supporto per cavo di
alimentazione

Cavo di alimentazione

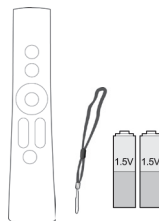
Occhiali 3D
(AG-S250)Telecomando magico,
laccio,
batterie (AA)
(Solo 50/60PZ95**)Adattatore Wireless LAN
for Broadband/DLNA
(AN-WF100)
(Solo 50/60PZ95**)

ATTENZIONE

- Per garantire la sicurezza e la durata del prodotto, non utilizzare prodotti pirata.
- I danni o lesioni provocati da prodotti pirata non sono coperti dalla garanzia.

NOTA

- Gli elementi forniti con il prodotto potrebbero variare in base al modello.
- Le specifiche del prodotto o il contenuto del presente manuale possono subire modifiche senza preavviso in caso di aggiornamento delle funzioni del prodotto.
- Uso del nucleo di ferrite (solo TV al plasma)

1 Utilizzare il nucleo di ferrite per ridurre le interferenze elettromagnetiche nel cavo audio del PC. Inserire per tre volte il cavo audio del PC nel nucleo di ferrite. Posizionare il nucleo di ferrite accanto al televisore.

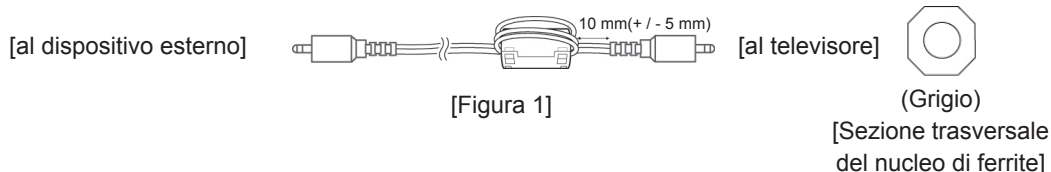

2 Utilizzare il nucleo di ferrite per ridurre le interferenze elettromagnetiche nel cavo di alimentazione. Inserire una volta il cavo di alimentazione nel nucleo di ferrite. Posizionare il nucleo di ferrite accanto al televisore e a una presa a muro.

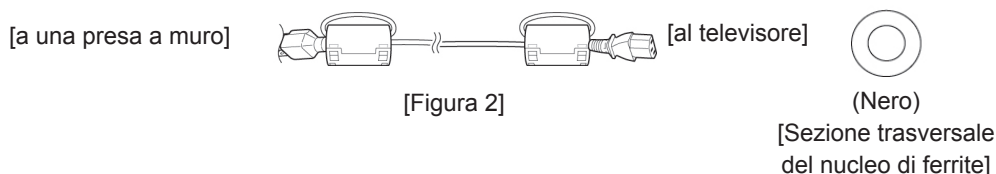

3 Utilizzare il nucleo di ferrite per ridurre le interferenze elettromagnetiche nel cavo LAN. Inserire il cavo LAN una volta nel nucleo di ferrite più piccolo e tre volte nel nucleo più grande. Posizionare il nucleo di ferrite accanto al televisore.

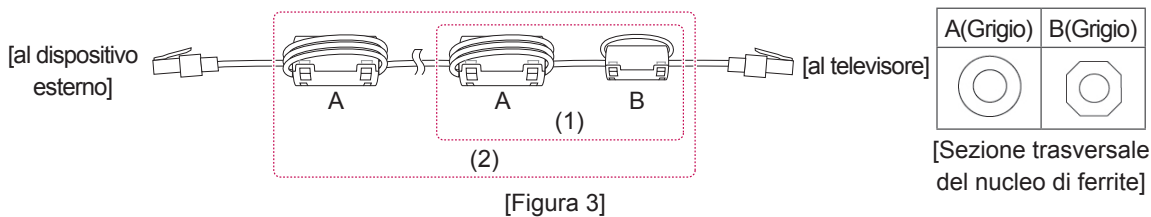

- Se sono presenti due nuclei di ferrite, fare riferimento alla figura 3(1).
- Se sono presenti tre nuclei di ferrite, fare riferimento alle figure 1 e 3(1).
- Se vi sono sei nuclei di ferrite, seguire le indicazioni nelle figure 1, 2 e 3(2).

- Per un collegamento ottimale, le periferiche USB e i cavi HDMI devono essere dotati di cornici di spessore inferiore a 10 mm e larghezza inferiore a 18 mm. (Solo 32/37/42/47LV37**)

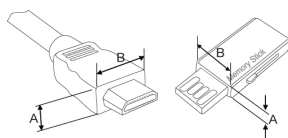

*A ≡ 10 mm
*B ≡ 18 mm

Acquisto separato

Gli elementi acquistati separatamente possono subire cambiamenti o modifiche senza preavviso ai fini del miglioramento della qualità.

Contattare il rivenditore per l'acquisto di questi elementi.

Questo dispositivo funziona solo con TV LED LCD, LCD o al plasma LG.

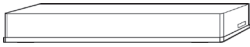

Wireless Media Box
(AN-WL100E, AN-WL100ET)
(Solo 50/60PZ75**, 50/60PZ95**)



Occhiali 3D
(AG-S230, AG-S250, AG-S270)
(Solo 50/60PZ57**, 50/60PZ75**,
50/60PZ95**)

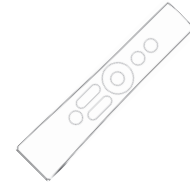

Telecomando magico
(AN-MR200)



Wireless LAN for Broadband/
DLNA Adaptor
(AN-WF100)
(Solo 32/37/42/47LV37**,
50/60PZ75**)

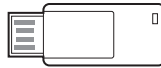

USB LG per VOD
(AN-UM200)
(Solo Francia)

Componenti e pulsanti

- L'immagine mostrata qui può essere diversa dalla TV in uso.



NOTA

- Per ridurre il consumo energetico è possibile lasciare il televisore in modalità standby. Spegnerla TV se si prevede di non utilizzarla per periodi prolungati, per ridurre il consumo energetico. È possibile ridurre notevolmente il consumo energetico riducendo il livello di luminosità dell'immagine. In tal modo si riducono anche i costi complessivi di funzionamento.



ATTENZIONE

- Non camminare sopra il sostegno di vetro o urtarlo. Potrebbe rompersi, provocando lesioni a causa dei frammenti di vetro oppure il televisore potrebbe cadere.
- Non trascinare il televisore. Il pavimento o il prodotto potrebbero danneggiarsi.
- Nel caso di alcuni modelli la pellicola sottile sullo schermo è parte della TV, pertanto si consiglia di non rimuoverla.

Solo 32/37/42/47LV37**

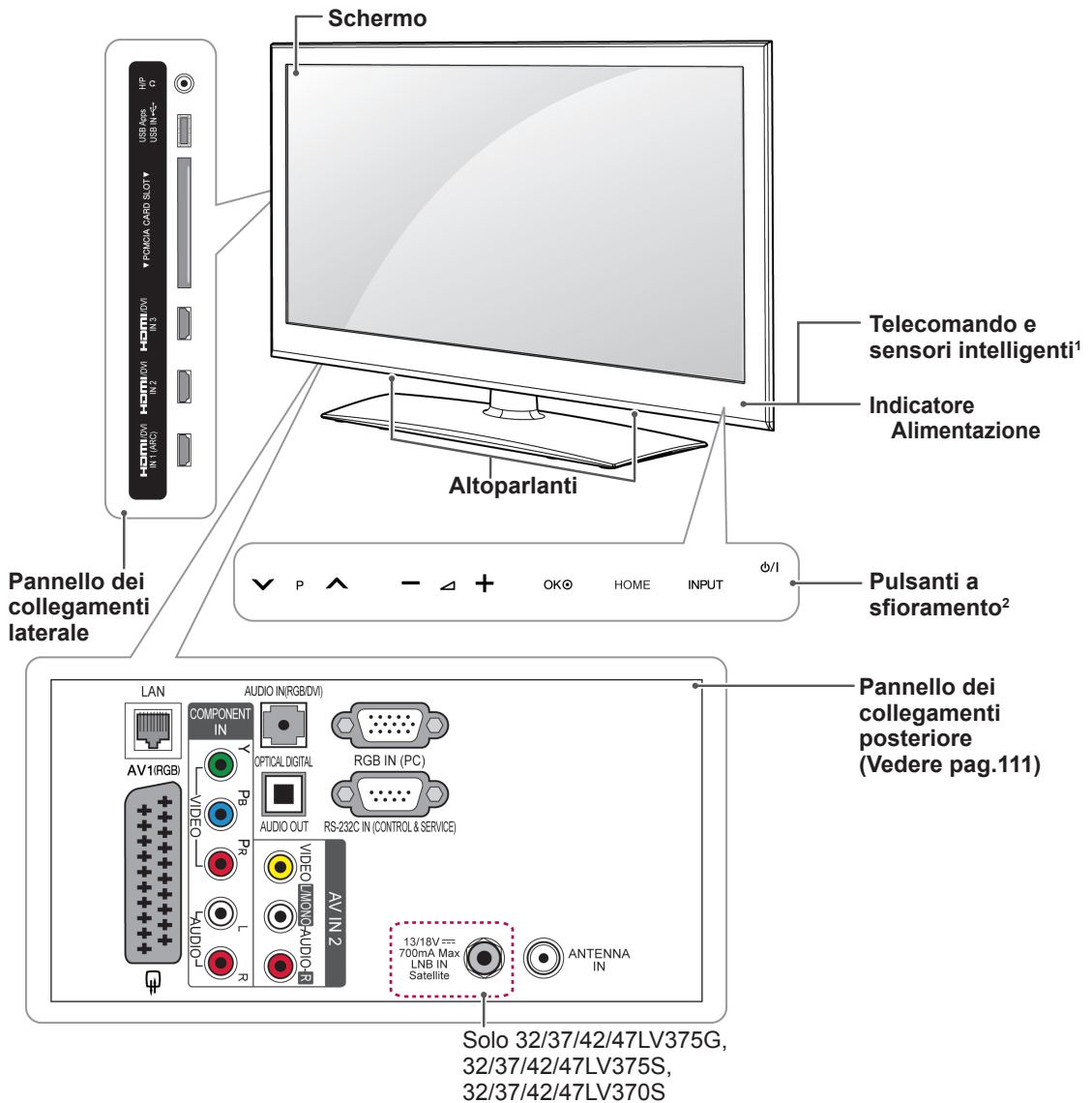

Pulsante a sfioramento ²	Descrizione
ϕ/I	Consente di accendere o spegnere il dispositivo.
INPUT	Consente di modificare l'origine di ingresso.
HOME	Consente di accedere al menu principale o salvare le opzioni scelte e chiudere i menu.
OK ⊙	Consente di selezionare l'opzione di menu evidenziata o confermare un'opzione.
- ▽ +	Consente di regolare il livello del volume:
∨ P ^	Consente di scorrere i programmi salvati.

1 Sensore intelligente: consente di regolare la qualità e la luminosità dell'immagine in base all'ambiente circostante.

2 Tutti i pulsanti sono sensibili allo sfioramento e possono essere attivati semplicemente con la pressione delle dita.

! NOTA

- È possibile impostare l'indicatore di alimentazione su Acceso o Spento selezionando **OPZIONE** nel menu principale - IMPOSTAZIONI.

Solo 50/60PZ57**

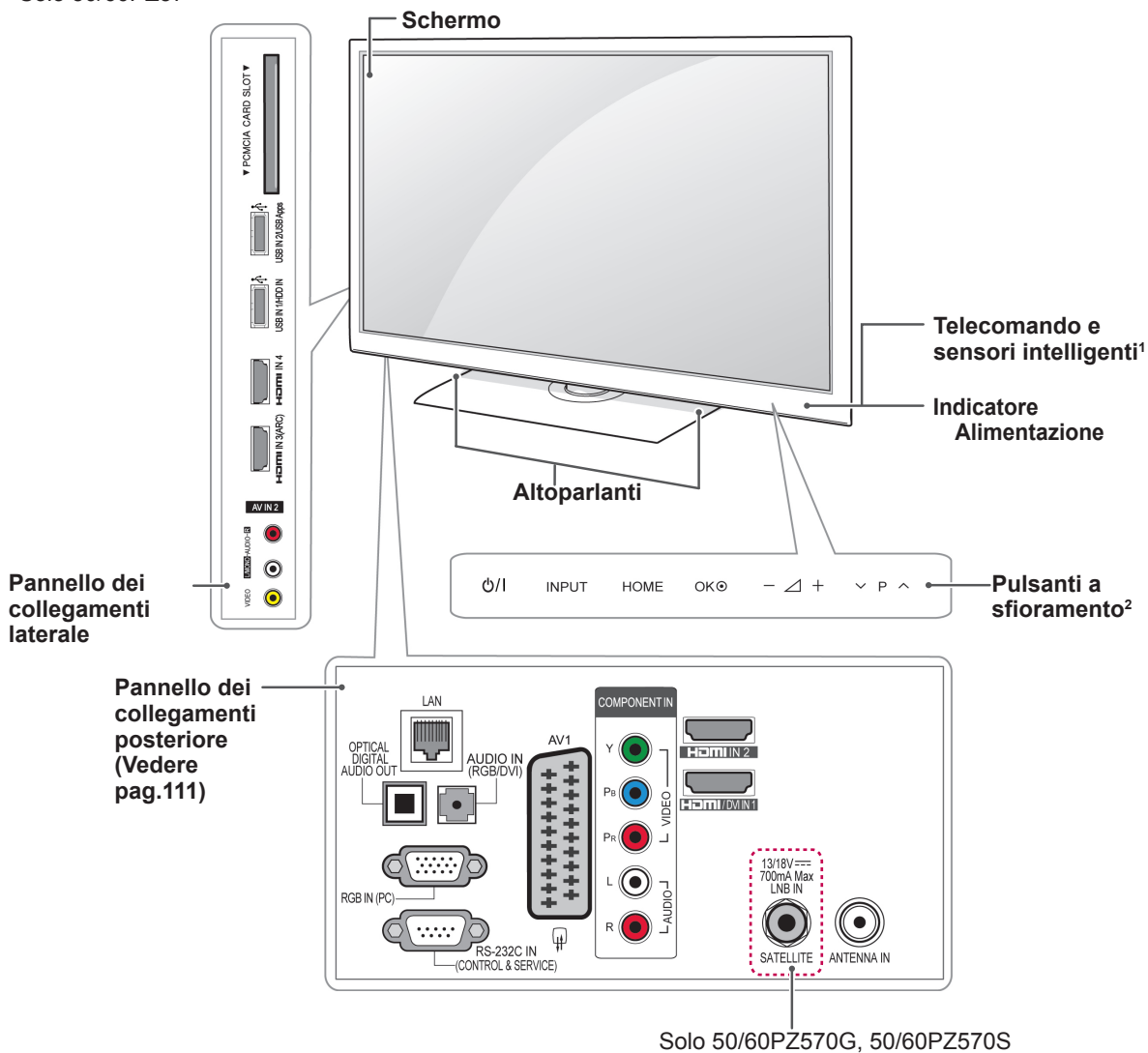

ITALIANO

Pulsante a sfioramento ²	Descrizione
⏻/⏻	Consente di accendere o spegnere il dispositivo.
INPUT	Consente di modificare l'origine di ingresso.
HOME	Consente di accedere al menu principale o salvare le opzioni scelte e chiudere i menu.
OK	Consente di selezionare l'opzione di menu evidenziata o confermare un'opzione.
- 🔊 +	Consente di regolare il livello del volume:
⏪ P ⏩	Consente di scorrere i programmi salvati.

- 1 Sensore intelligente: consente di regolare la qualità e la luminosità dell'immagine in base all'ambiente circostante.
- 2 Tutti i pulsanti sono sensibili allo sfioramento e possono essere attivati semplicemente con la pressione delle dita.

Solo 50/60PZ75**, 50/60PZ95**

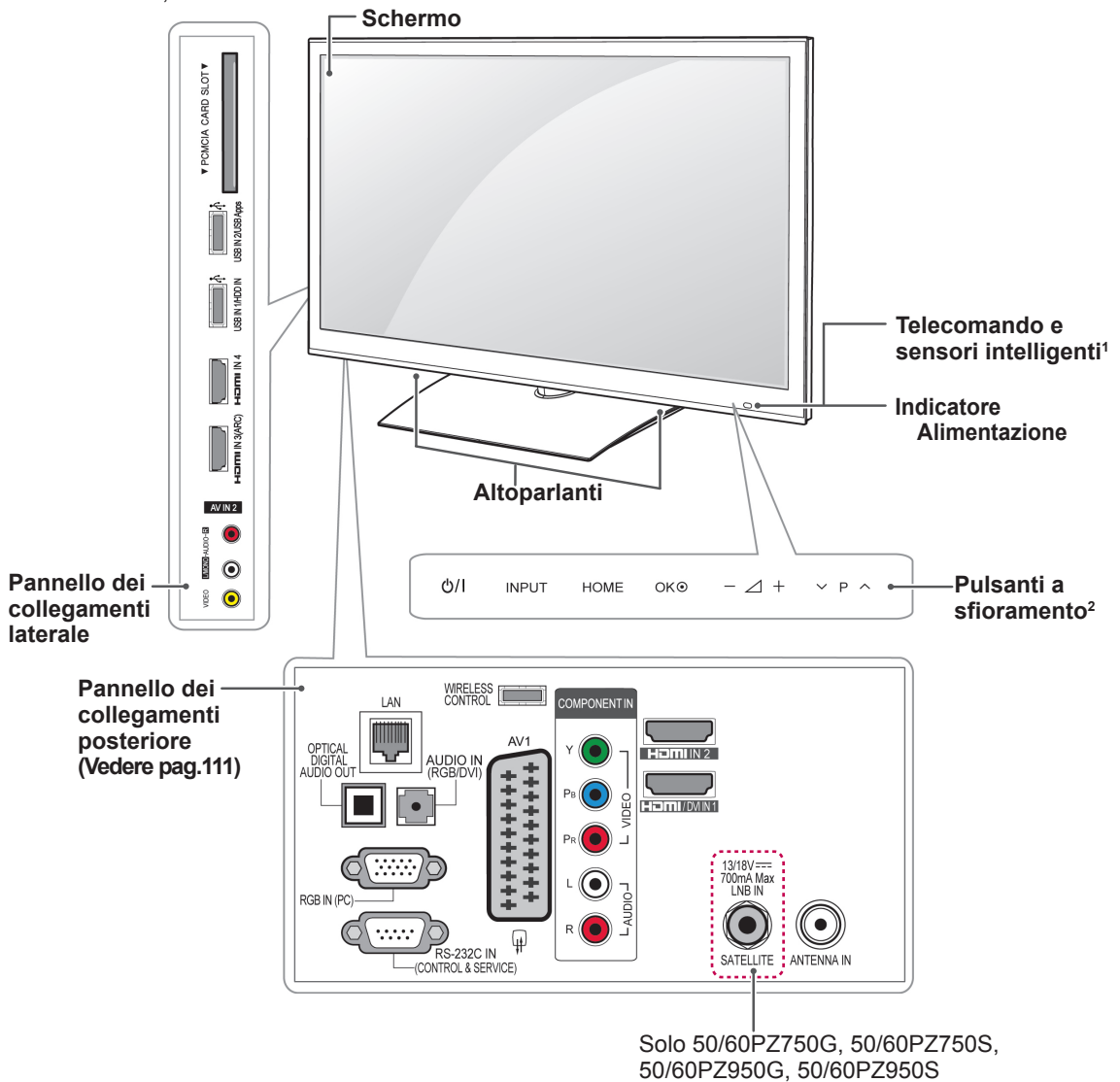

Pulsante a sfioramento ²	Descrizione
⏻/⏹	Consente di accendere o spegnere il dispositivo.
INPUT	Consente di modificare l'origine di ingresso.
HOME	Consente di accedere al menu principale o salvare le opzioni scelte e chiudere i menu.
OK	Consente di selezionare l'opzione di menu evidenziata o confermare un'opzione.
- ▸ +	Consente di regolare il livello del volume:
∨ P ∧	Consente di scorrere i programmi salvati.

1 Sensore intelligente: consente di regolare la qualità e la luminosità dell'immagine in base all'ambiente circostante.

2 Tutti i pulsanti sono sensibili allo sfioramento e possono essere attivati semplicemente con la pressione delle dita.

Sollevamento e spostamento del televisore

Quando si solleva o sposta il televisore, leggere le seguenti indicazioni per evitare di graffiare o danneggiare il televisore e per un trasporto sicuro a prescindere dal tipo e dalle dimensioni.

ATTENZIONE

- Evitare di toccare continuamente lo schermo per evitare di danneggiarlo.

- Si consiglia di spostare il televisore nella scatola o con il materiale di imballaggio originale.
- Prima di sollevare o spostare il televisore, scollegare il cavo di alimentazione e tutti i cavi.
- Quando si afferra il televisore, lo schermo deve essere rivolto dall'altro lato per evitare danni.



- Afferrare saldamente la parte superiore ed inferiore del televisore. Accertarsi di non afferrare la parte trasparente, l'altoparlante o la griglia dell'altoparlante.

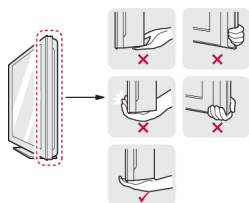

- Per trasportare un televisore di grandi dimensioni occorrono 2 o 3 persone.
- Durante il trasporto, tenere il televisore come mostrato nell'illustrazione di seguito.

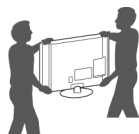

- Durante il trasporto, non esporre il televisore a oscillazioni o eccessive vibrazioni.
- Durante il trasporto, tenere il televisore dritto, non ruotarlo su un lato o inclinarlo in avanti o verso destra o sinistra.

Allestimento del televisore

Collocare il televisore su un piedistallo e montarlo su un tavolo o alla parete.

Fissaggio del sostegno

Se non si monta il televisore alla parete, attenersi alle istruzioni seguenti per collegare il sostegno.

Solo 32/37/42/47LV37**

- 1 Poggiare il televisore con lo schermo rivolto verso il basso su una superficie piana.

ATTENZIONE

- Mettere sulla superficie un tappetino o un panno morbido per proteggere lo schermo da eventuali danni. Assicurarsi che non vi siano oggetti che premano contro lo schermo.

- 2 Fissare i componenti del **corpo del sostegno** alla **base del sostegno** del televisore.

Modello	Vite per il montaggio	Numero di viti
32/37/42/47LV37**	M4 x 12	4

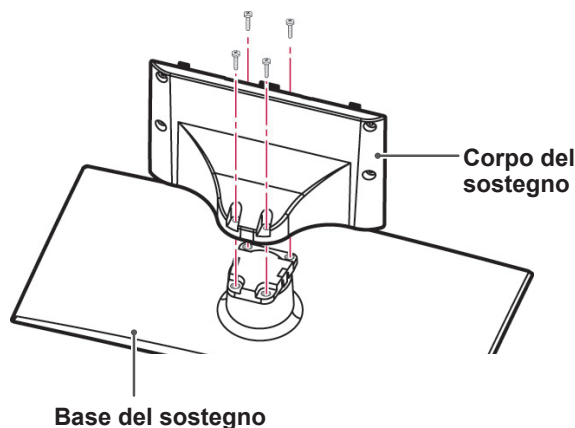

- 3 Montare la TV come indicato.

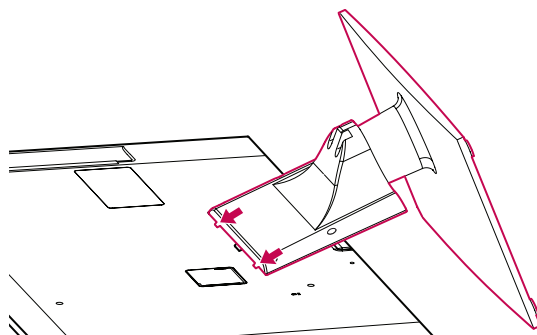

4 Fissare il televisore ed il sostegno con le 4 viti.

Modello	Vite per il montaggio	Numero di viti
32/37/42/47LV37**	M4 x 12	4

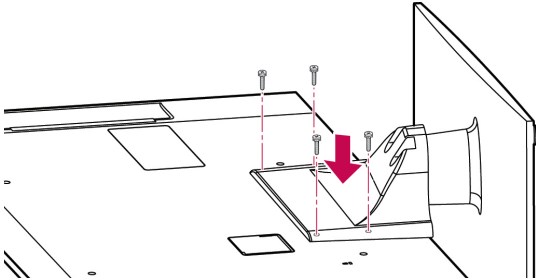

! ATTENZIONE

- Serrare bene le viti per evitare che il televisore cada in avanti. Non serrare eccessivamente.

Solo 50/60PZ57**

1 Poggiare il televisore con lo schermo rivolto verso il basso su una superficie piana.

! ATTENZIONE

- Mettere sulla superficie un tappetino o un panno morbido per proteggere lo schermo da eventuali danni. Assicurarsi che non vi siano oggetti che premano contro lo schermo.

2 Fissare i componenti del corpo del sostegno alla base del sostegno del televisore.

Modello	Vite per il montaggio	Numero di viti
50PZ57**	M5 x 14,5	3
60PZ57**	M5 x 24	3

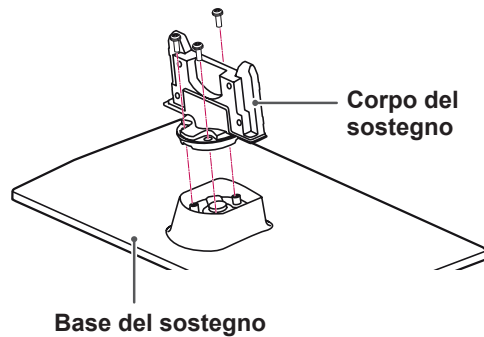

3 Fissare il televisore ed il sostegno con le 4 viti.

Modello	Vite per il montaggio	Numero di viti
50PZ57**	M4 x 26	4
60PZ57**	M4 x 28	4

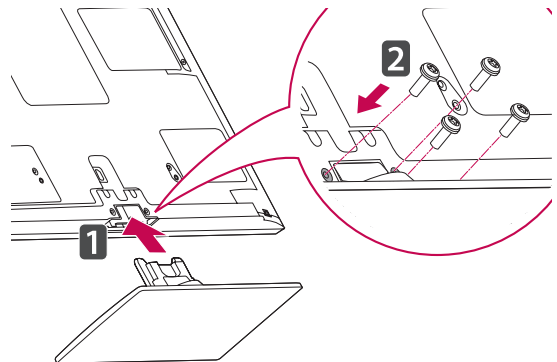

! ATTENZIONE

- Serrare bene le viti per evitare che il televisore cada in avanti. Non serrare eccessivamente.

Solo 50/60PZ75**, 50/60PZ95**

- 1 Poggiare il televisore con lo schermo rivolto verso il basso su una superficie piana.

ATTENZIONE

- Mettere sulla superficie un tappetino o un panno morbido per proteggere lo schermo da eventuali danni. Assicurarsi che non vi siano oggetti che premano contro lo schermo.

- 2 Fissare i componenti del **corpo del sostegno** alla **base del sostegno** del televisore.

Modello	Vite per il montaggio	Numero di viti
50PZ75**	M5 x 14,5	3
50PZ95**	M5 x 14,5	3
60PZ75**	M5 x 14,5	4
60PZ95**	M5 x 14,5	4

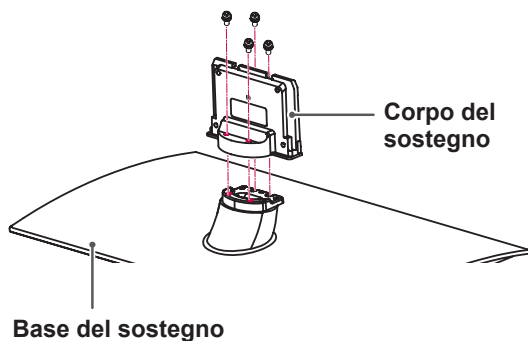
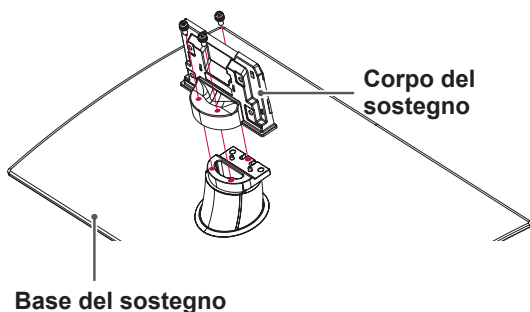

- 3 Fissare il televisore ed il sostegno con le 4 viti.

Modello	Vite per il montaggio	Numero di viti
50PZ75**	M4 x 26	4
50PZ95**	M4 x 26	4
60PZ75**	M4 x 28	4
60PZ95**	M4 x 28	4

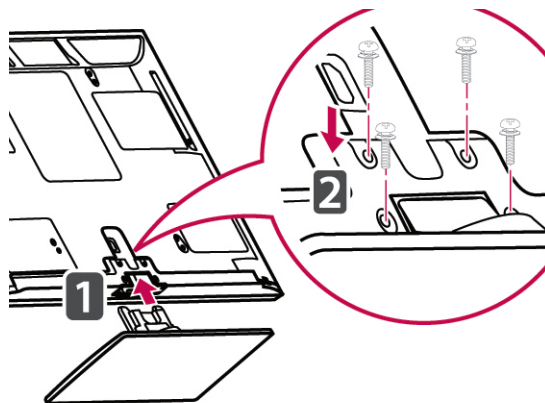

ATTENZIONE

- Serrare bene le viti per evitare che il televisore cada in avanti. Non serrare eccessivamente.

Uso senza supporto da tavolo

Solo 50/60PZ57**, 50/60PZ75**, 50/60PZ95**

Durante l'installazione della staffa di montaggio a parete, utilizzare il coperchio di protezione. In questo modo si protegge l'apertura dall'accumulo di polvere e di sporco.

- Premere il coperchio di protezione fornito sull'apertura nella parte inferiore del televisore fino a quando si blocca in posizione.
- Fissare il nastro del coperchio di protezione.

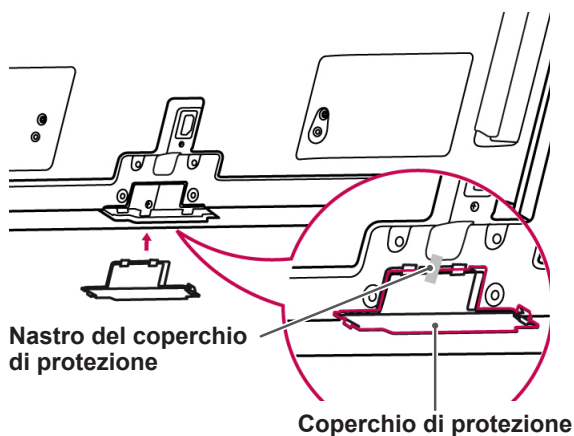

Montaggio su un tavolo

- 1 Sollevare ed inclinare il televisore in posizione verticale su un tavolo.
 - Lasciare uno spazio (minimo) di 10 cm dalla parete per assicurare una ventilazione adeguata.

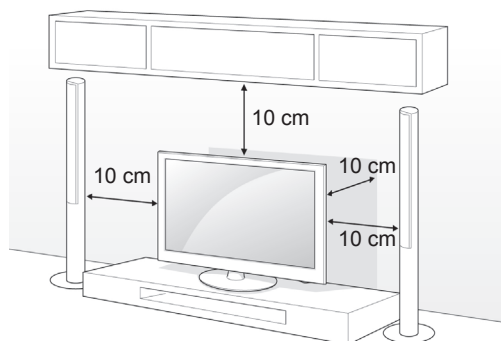

- 2 Collegare il cavo di alimentazione ad una presa a muro.

! ATTENZIONE

- Non posizionare il televisore vicino a fonti di calore, in quanto ciò potrebbe causare un incendio o danni.

! NOTA

- Ruotare di 20 gradi verso sinistra o destra e regolare l'angolazione del televisore per adattarla alla visualizzazione.

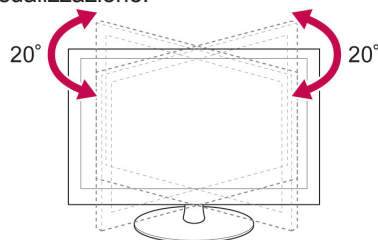

Fissaggio del televisore ad un tavolo

Solo 32/37LV37**

Fissare il televisore ad un tavolo per evitare cadute, danni ed eventuali lesioni.

Montare il televisore su un tavolo ed inserire e serrare la vite in dotazione sul lato posteriore del sostegno.

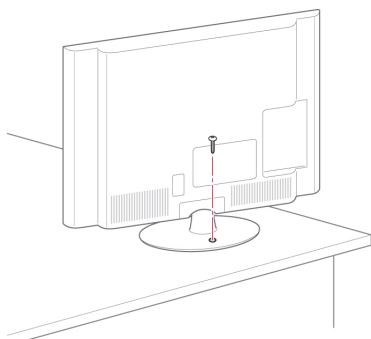
**AVVISO**

- Per evitare che il televisore si ribalti, fissarlo saldamente al piano o alla parete, come indicato nelle istruzioni di installazione. Inclinare, scuotere o far oscillare il televisore può provocare lesioni.

Fissaggio del televisore a parete

(Funzione non disponibile su tutti i modelli.)

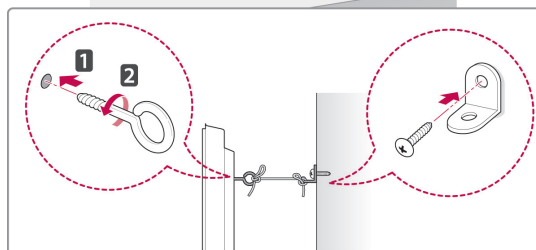
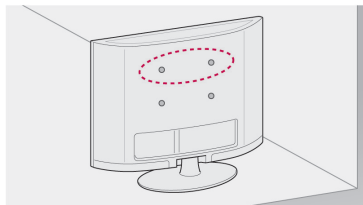

- 1 Inserire e serrare i bulloni a occhiello o le staffe e i bulloni sul retro del televisore.

- Se ci sono bulloni inseriti nelle posizioni dei bulloni a occhiello, rimuovere prima i bulloni.

- 2 Fissare alla parete le staffe con i bulloni.

Far corrispondere la posizione della staffa di montaggio a parete e i bulloni a occhiello sul retro del televisore.

- 3 Collegare i bulloni a occhiello e le staffe di montaggio a parete saldamente con una corda robusta.

Accertarsi di mantenere la corda in posizione orizzontale con la superficie piana.

**ATTENZIONE**

- Impedire ai bambini di arrampicarsi o aggrapparsi al televisore.

**NOTA**

- Utilizzare un piano o un mobile sufficientemente grandi e robusti da sostenere correttamente il televisore.

Utilizzo del sistema di sicurezza Kensington

(Funzione non disponibile su tutti i modelli.)

Il connettore del sistema di sicurezza Kensington è situato sul retro del televisore. Per ulteriori informazioni sull'installazione e l'utilizzo, consultare il manuale fornito in dotazione con il sistema di sicurezza Kensington o visitare il sito <http://www.kensington.com>.

Collegare il cavo del sistema di sicurezza Kensington tra il televisore ed un tavolo.

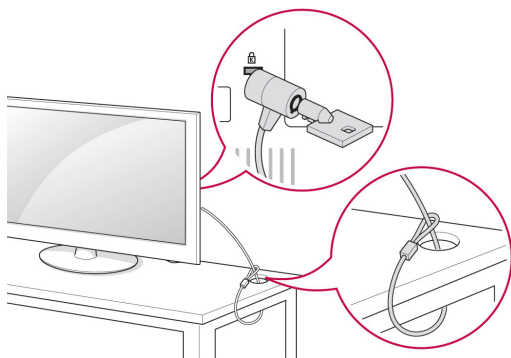
**Montaggio a parete**

Fissare attentamente il supporto per montaggio a parete sul retro del televisore ed installare il supporto per montaggio a parete su una parete solida, perpendicolare al pavimento. Quando si fissa il televisore su altri materiali da costruzione, contattare il personale qualificato. LG consiglia di far eseguire il montaggio a parete da un installatore qualificato esperto.

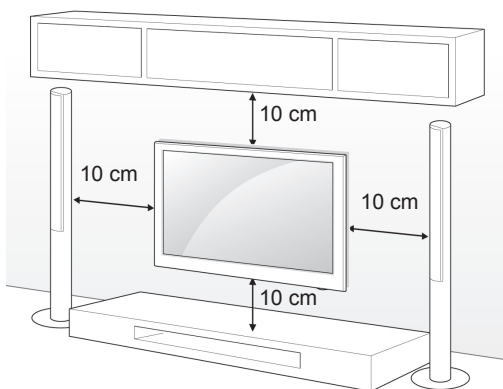

Accertarsi di utilizzare viti e supporti a parete conformi agli standard VESA. Le dimensioni standard per i kit di montaggio a parete sono descritti nella seguente tabella.

Acquisto separato (Staffa per montaggio a parete)

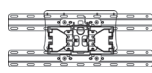
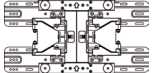
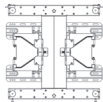
Modello	32LV37**	37LV37**
VESA (A x B)	200 x 100	200 x 200
Vite standard	M4	M6
Numero di viti	4	4
Staffa per montaggio a parete	LSW100B, LSW100BG 	LSW200B, LSW200BG 
Modello	42/47LV37**	
VESA (A x B)	400 x 400	
Vite standard	M6	
Numero di viti	4	
Staffa per montaggio a parete	LSW400B, LSW400BG, DSW400BG 	

Modello	50PZ57** 50PZ75** 50PZ95**	60PZ57** 60PZ75** 60PZ95**
VESA (A x B)	400 x 400	600 x 400
Vite standard	M6	M8
Numero di viti	4	4
Staffa per montaggio a parete	PSW400B, PSW400BG, DSW400BG	PSW600B, PSW600BG

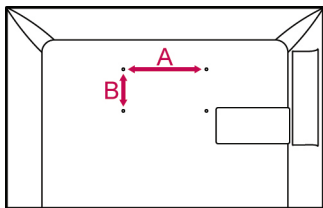
**ATTENZIONE**

- Scollegare prima l'alimentazione, quindi spostare o installare il televisore. Altrimenti potrebbero verificarsi scosse elettriche.
- Se si installa il televisore al soffitto o su una a parete inclinata, potrebbe cadere e causare gravi lesioni. Utilizzare un supporto per montaggio a parete autorizzato da LG e contattare il rivenditore locale o il personale qualificato.
- Non serrare eccessivamente le viti per evitare danni al televisore e rendere nulla la garanzia.
- Utilizzare le viti e i supporti a parete conformi agli standard VESA. Gli eventuali danni o lesioni causati dall'uso errato o dall'utilizzo di un accessorio non compatibile non sono coperti da garanzia.

**NOTA**

- Utilizzare le viti elencate nelle specifiche delle viti conformi agli standard VESA.
- Il kit per il montaggio a parete include un manuale di installazione e i componenti necessari.
- La lunghezza delle viti può variare in base al supporto per il montaggio a parete. Accertarsi di utilizzare la lunghezza appropriata.
- Per ulteriori informazioni, consultare il manuale fornito con il supporto per il montaggio a parete.

Sistemazione dei cavi

Solo 32/37/42/47LV37**

- 1 Raccogliere e unire i cavi con la fascetta per cavi sul pannello posteriore del televisore.

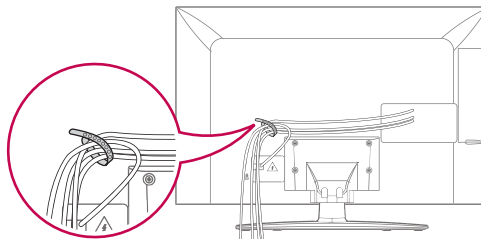

Solo 50/60PZ57**, 50/60PZ75**, 50/60PZ95**

- 1 Installare il **supporto per cavi di alimentazione** e il **cavo di alimentazione**. In questo modo, si evita la rimozione accidentale del cavo di alimentazione.

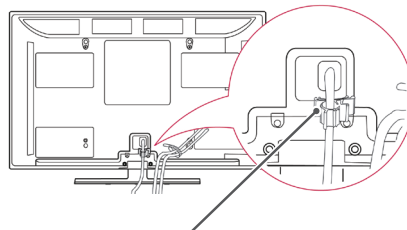
**Supporto per CAVI DI alimentazione**

- 2 Raccogliere e unire i cavi con la **fascetta per cavi**. Installare il cavo LAN come indicato per ridurre le onde elettromagnetiche.

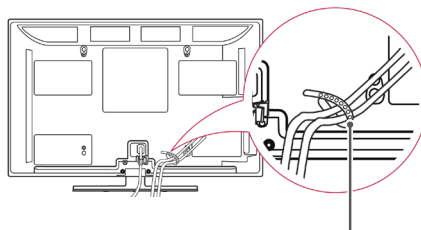
**Fascetta per cavi****ATTENZIONE**

- Non spostare il televisore tenendo la **fascetta per cavi** e il **supporto per cavi di alimentazione**, per evitare di rompere le fascette e causare lesioni e danni al televisore.

TELECOMANDO

Le descrizioni nel presente manuale si basano sui pulsanti del telecomando. Leggere attentamente il presente manuale e utilizzare il televisore correttamente.

Per sostituire le batterie, aprire il coperchio del vano batterie, sostituire le batterie (AAA da 1,5 V) facendo corrispondere le estremità \oplus e \ominus ai simboli presenti all'interno del vano e chiudere il coperchio. Accertarsi di indirizzare il telecomando verso il relativo sensore sul televisore.

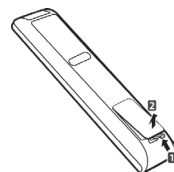

Per rimuovere le batterie, eseguire le operazioni di installazione in senso inverso.



ATTENZIONE

- Non utilizzare batterie vecchie e nuove contemporaneamente; ciò potrebbe causare danni al telecomando.

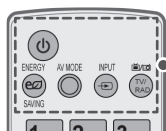

(ACCENSIONE)

Consente di accendere o spegnere il televisore.

LIGHT (LUCE)

Consente di illuminare i pulsanti del telecomando.

ENERGY SAVING (RISPARMIO ENERGETICO) (Vedere pag.95)

Consente di regolare la luminosità dello schermo per ridurre il consumo di energia.

AV MODE (MODALITÀ AV) (Vedere pag.40)

Consente di selezionare una modalità AV.

INPUT (INGRESSO) (Vedere pag.41)

Consente di modificare l'origine di ingresso e di accendere il televisore.

TV/RAD

Consente di selezionare il programma Radio, TV o DTV.

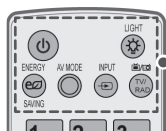

Pulsanti alfanumerici

Consentono di immettere lettere e numeri.

LIST (ELENCO) (Vedere pag.37)

Per accedere all'elenco programmi salvato.

— (Spazio)

Inserisce uno spazio vuoto sulla tastiera a schermo.

Q.VIEW (VISTA RAPIDA)

Per tornare al programma precedente.

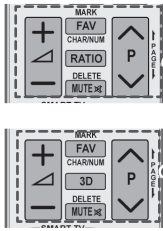

▲ + -

Consente di regolare il livello del volume:

MARK

Consente di selezionare un menu od opzione.

FAV (Vedere pag.38)

Consente di accedere all'elenco dei programmi preferiti.

CHAR/NUM (CAR./NUM.)

Consente di cambiare le modalità di ingresso di Lettera e Numero.

3D (solo modelli 3D) (Vedere pag.90)

Viene utilizzato per la visione di video 3D.

RATIO (RAPPORTO D'ASPETTO) (Vedere pag.39)

Consente di ridimensionare un'immagine.

DELETE (ELIMINA)

Consente di eliminare lettere e numeri.

MUTE (MUTO)

Consente di disattivare tutti i suoni.

P ▲ ▼

Consente di scorrere tra i programmi salvati.

PAGE (PAGINA)

Consente di spostarsi alla pagina precedente o successiva.

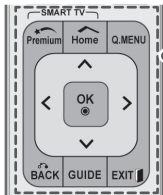

Premium

Consente di accedere ai menu Premium.

Home (Inizio)

Consente di accedere al menu principale.

Q. MENU (MENU RAPIDI) (Vedere pag.42)

Consente di accedere ai menu rapidi.

3D OPTION (OPZIONE 3D) (solo modelli 3D) (Vedere pag.90)

Viene utilizzato per la visione di video 3D.

@

Accesso diretto al portale Internet di intrattenimento e servizi di notizie sviluppato da Orange. (Solo Francia)

Pulsanti di navigazione (su/giù/sinistra/destra)

Consente di scorrere i menu e le opzioni.

OK

Consente di selezionare menu e opzioni e confermare le scelte effettuate.

BACK (INDIETRO)

Consente di tornare al livello precedente.

GUIDE (GUIDA)

Consente di mostrare la Guida al programma.

EXIT (ESCI)

Consente di eliminare dalla visualizzazione tutte le schermate e di ripristinare la modalità TV.

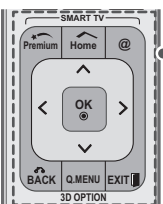
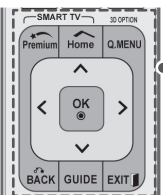
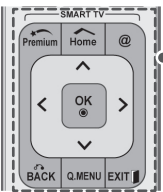



Pulsanti colorati

Consentono di accedere a funzioni speciali in alcuni menu.



PULSANTI TELETEXT (Vedere pag.122)

Questi pulsanti vengono utilizzati per il teletext.
Per ulteriori dettagli, vedere la sezione "Teletext".



SUBTITLE (SOTTOTITOLI)

Consente di visualizzare i sottotitoli preferiti in modalità digitale.



Pulsanti di controllo (■, ▶, II, ◀, ▶▶)

Consentono di controllare i contenuti Premium, i menu DVR o Smart Share o i dispositivi SIMPLINK compatibili (USB o SIMPLINK o DVR).
LIVE TV (TV LIVE) (Vedere pag.77)

Consente di tornare alla modalità TV live.

FREEZE (BLOCCO IMMAGINE)

Consente di bloccare la sequenza corrente utilizzando la sorgente di ingresso HDMI, TV, AV, Component o RGB-PC.

REC

Viene utilizzato per regolare il menu DVR.



INFO (Vedere pag.88)

Consente di visualizzare le informazioni del programma e della schermata correnti.



AD (Descrizione audio)

Consente di attivare e disattivare la descrizione audio.

RATIO (RAPPORTO D'ASPETTO) (Vedere pag.39)

Consente di ridimensionare un'immagine.



GUIDE (GUIDA)

Consente di mostrare la Guida al programma.

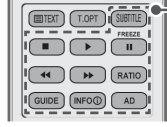

SIMPLINK (Vedere pag.120)

Consente di accedere ai dispositivi AV collegati al televisore;
consente di aprire il menu SIMPLINK.

APP/*

Consente di selezionare la sorgente di menu MHP TV. (Solo Italia)
(in base al modello)

Funzioni del telecomando magico

Articolo non incluso in tutti i modelli.

Fare riferimento al manuale del telecomando magico per istruzioni sul funzionamento.

Leggere attentamente il presente manuale e utilizzare il televisore correttamente.

Quando viene visualizzato il messaggio "Batteria telecomando magico quasi scarica. Sostituire batteria.", sostituire la batteria.

Per sostituire le batterie, aprire il coperchio del vano batterie, sostituire le batterie (AAA da 1,5 V) facendo corrispondere le estremità \oplus e \ominus ai simboli presenti all'interno del vano e chiudere il coperchio. Accertarsi di indirizzare il telecomando verso il relativo sensore sul televisore.

Per rimuovere le batterie, eseguire le operazioni di installazione in senso inverso.

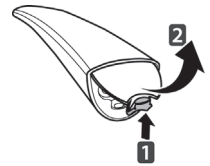

ATTENZIONE

- Non utilizzare batterie vecchie e nuove contemporaneamente; ciò potrebbe causare danni al telecomando.

ITALIANO

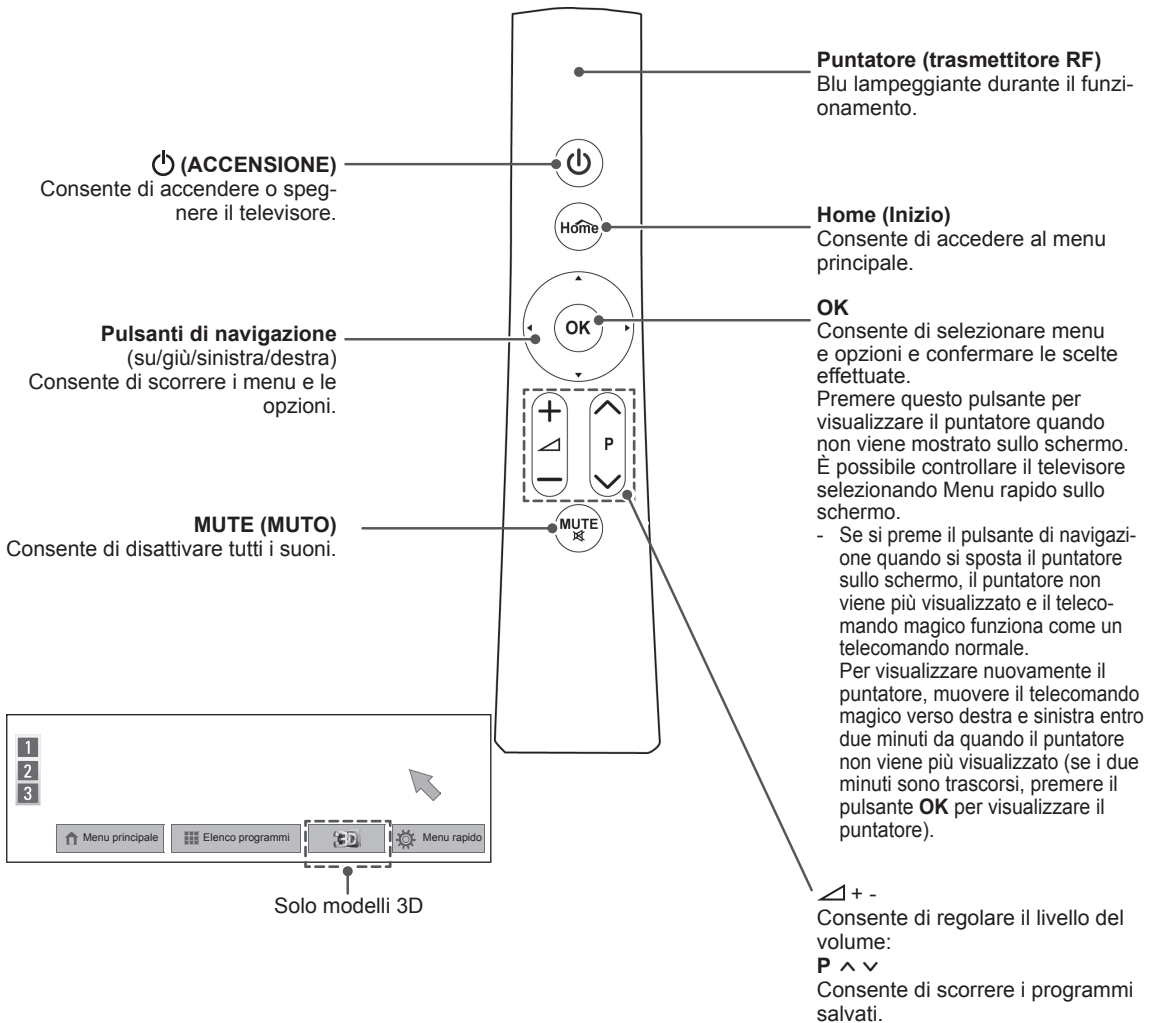

Registrazione del telecomando magico

Il telecomando magico funziona associato al televisore.

È necessario registrare il telecomando magico per l'utilizzo.

Istruzioni di registrazione del telecomando magico

Per registrare il telecomando, premere il pulsante **OK** sul telecomando, puntandolo verso il televisore.

Istruzioni sulla registrazione del telecomando magico dopo un errore di registrazione

Ripristinare il telecomando tenendo premuto il pulsante **OK** e **MUTE (MUTO)** contemporaneamente per cinque secondi. (Una volta completato il ripristino, la spia sul puntatore lampeggia). Quindi, ripetere la procedura descritta in precedenza per registrare il telecomando.

Istruzioni sull'utilizzo del telecomando magico

- 1 Premere il pulsante **OK** se lo schermo del televisore non dispone di un puntatore. Il puntatore viene quindi visualizzato sullo schermo.
Se non è necessario utilizzare il puntatore per un determinato periodo di tempo, questo viene nascosto.
- 2 È possibile spostare il puntatore, puntando il puntatore ricevitore del telecomando verso il televisore, quindi spostandolo verso sinistra, destra, verso l'alto o verso il basso.

Se il puntatore non funziona correttamente dopo aver fatto clic sul pulsante **OK**, lasciare fermo il telecomando per 10 secondi, quindi utilizzarlo di nuovo.

Precauzioni da adottare durante l'utilizzo del telecomando magico

- Utilizzare il telecomando entro la distanza massima di comunicazione (10 m). L'utilizzo del telecomando oltre questa distanza o con l'ostruzione di un oggetto potrebbe provocare un errore di comunicazione.
- Anche la presenza di dispositivi nelle vicinanze potrebbe provocare un errore di comunicazione. I dispositivi elettrici, quali forni a microonde o prodotti LAN wireless, potrebbero provocare interferenze poiché utilizzano la stessa banda di frequenza (2,4 GHz) del telecomando magico.
- Eventuali cadute o urti potrebbero provocare danni o malfunzionamenti del telecomando magico.
- Quando si gioca utilizzando il telecomando magico, tenerlo saldamente legando i relativi lacci intorno al polso e regolandone la lunghezza con l'anello regolabile.
- Quando si utilizza il telecomando magico, prestare attenzione a non urtare mobili o altre persone nelle vicinanze.
- Il produttore e l'installatore non sono in grado di fornire servizi relativi alla sicurezza delle persone poiché il dispositivo wireless potrebbe subire interferenze da onde elettromagnetiche.
- Si consiglia di collocare l'AP (Access Point, Punto di accesso) a 1 m di distanza dal televisore. Se l'AP è installato a una distanza inferiore a 1 m, il telecomando magico potrebbe non funzionare come previsto a causa di interferenze di frequenza.

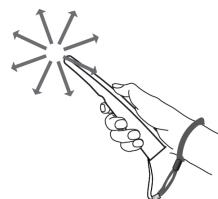

GUARDARE LA TELEVISIONE

Collegamento di un'antenna

Collegare un'antenna per guardare la TV attenendosi alle seguenti operazioni. Per prevenire eventuali danni, non collegare il televisore alla rete elettrica prima di aver collegato tutti i dispositivi.

Collegamento di un'antenna

Collegare il televisore all'antenna centralizzata con un cavo RF (75 Ω).

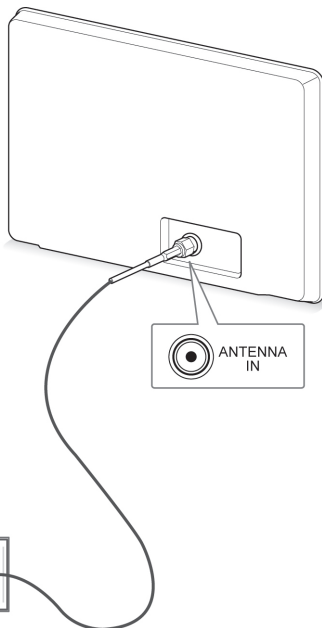

Presa antenna centralizzata

! **NOTA**

- Utilizzare uno sdoppiatore del segnale per usare più di 2 televisori.
- Se la qualità dell'immagine è scarsa, installare correttamente un amplificatore del segnale per migliorarla.
- Se la qualità dell'immagine è scarsa con un'antenna collegata, indirizzare l'antenna nella direzione corretta.
- Il cavo e il convertitore dell'antenna non sono in dotazione.

Collegamento di un'antenna satellitare

(solo modelli satellitari)

Collegare la TV a un'antenna satellitare e a una presa satellitare con un cavo RF satellitare (75 Ω).

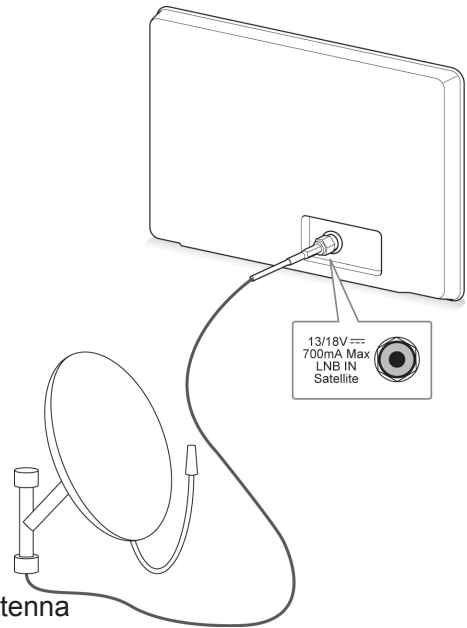

Antenna satellitare

Accensione del televisore per la prima volta

Quando si accende il televisore per la prima volta, viene visualizzata la schermata Impostazioni iniziali. Selezionare una lingua e personalizzare le impostazioni di base.

- 1 Collegare il cavo di alimentazione ad una presa a muro.
- 2 In modalità standby, premere  (**ACCENSIONE**) per accendere il televisore. La schermata Reset di fabbrica viene visualizzata quando si accende il televisore per la prima volta.

! NOTA

- È inoltre possibile accedere a **Reset di fabbrica** accedendo al menu **OPZIONE** dal menu principale **IMPOSTAZIONI**.

- 3 Seguire le istruzioni sullo schermo per personalizzare le impostazioni del televisore in base alle preferenze.

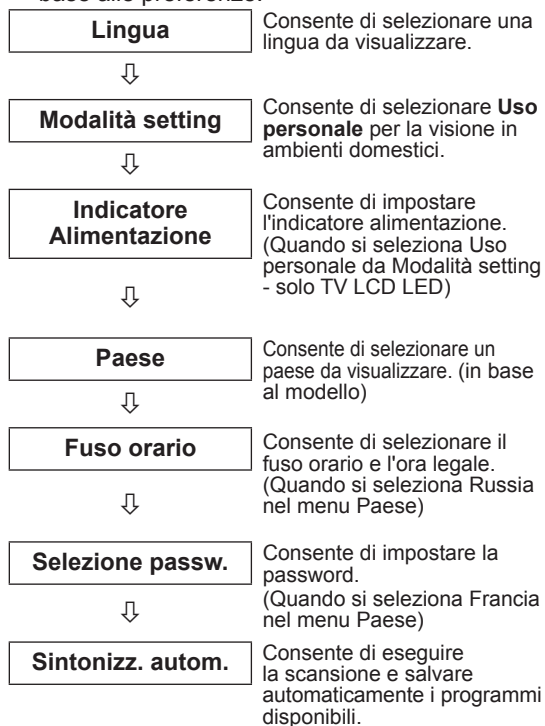

! NOTA

- Per i paesi senza standard di trasmissione DTV confermati, alcune funzioni DTV possono non funzionare, a seconda dall'ambiente di trasmissione DTV.
- Quando si seleziona la Francia come Paese, la password non è "0", "0", "0", "0", bensì "1", "2", "3", "4".
- Per visualizzare le immagini nella migliore qualità per l'ambiente domestico, selezionare **Uso personale**.
- L'**opzione Demo punto vendita** è adatta per i punti vendita.
- Se si seleziona **Demo punto vendita**, tutte le impostazioni personalizzate vengono riportate alle impostazioni predefinite della modalità **Demo punto vendita** dopo 5 minuti.



- 4 Quando le impostazioni di base sono complete, premere **OK**.

! NOTA

- Se non si completa l'impostazione iniziale, la schermata Impostazioni iniziali sarà visualizzata ogni volta che si accende il televisore.
- Scollegare il cavo di alimentazione dalla presa a muro quando non si utilizza per un periodo di tempo prolungato.

- 5 Per spegnere il televisore, premere  (**ACCENSIONE**).

Guardare la televisione

- 1 In modalità standby, premere  (**ACCENSIONE**) per accendere il televisore.
- 2 Premere **INPUT (INGRESSO)** e selezionare **Antenna**.
- 3 Per spegnere il televisore, premere  (**ACCENSIONE**). Il televisore passa in modalità standby.

Accesso al menu principale

- 1 Premere **Home (Inizio)** per accedere al menu principale.
- 2 Premere i pulsanti di navigazione per scorrere fino ad uno dei seguenti menu e premere **OK**.
- 3 Premere i pulsanti di navigazione per scorrere fino all'impostazione o opzione desiderata e premere **OK**.
- 4 Al termine, premere **EXIT (ESCI)**.



Opzione	Descrizione
1	Data e ora correnti
2	Informazioni sul programma del canale
3	Scheda funzioni: È possibile visualizzare vari file di contenuti selezionando ciascuna scheda e modificare la scheda premium selezionando cinque elementi.
4	Posizione della scheda funzioni
5	Accesso
6	Uscita
7	Schermata del canale di visualizzazione corrente
8	Menu INGRESSO, IMPOSTAZIONI, GUIDA.
9	Barra delle applicazioni

Gestione dei programmi

Impostazione automatica dei programmi

Selezione di Antenna

Utilizzare questa funzione per individuare e memorizzare in modo automatico tutti i programmi. Quando viene avviata la programmazione automatica, tutte le informazioni memorizzate in precedenza vengono eliminate.

- 1 Premere **Home** per accedere al menu principale.
- 2 Premere i pulsanti di navigazione per scorrere fino a **IMPOSTAZIONI** e premere **OK**.
- 3 Premere i pulsanti di navigazione per scorrere fino a **CONFIG.** e premere **OK**.
- 4 Premere i pulsanti di navigazione per scorrere fino a **Sintonizz. autom.** e premere **OK**.
- 5 Premere i pulsanti di navigazione per scorrere fino a **Antenna** e premere **OK**.
- 6 Selezionare **Avvio** per avviare la sintonizzazione automatica.
Il televisore esegue la scansione e salva automaticamente i programmi disponibili.
- 7 Al termine, premere **EXIT**.
Quando si torna al menu precedente, premere **BACK**.

! NOTA

- Se il televisore esegue la scansione di un programma bloccato, verrà chiesto di inserire la password per memorizzare il programma scansionato.
- È possibile memorizzare fino a 1.200 programmi (ad eccezione dei modelli satellitari) o 6.000 programmi (solo modelli satellitari). Il numero di programmi memorizzati varia a seconda del segnale di trasmissione.
- Se si seleziona **Italia** nel menu Paese e viene visualizzata una finestra popup quando il programma entra in conflitto dopo la sintonizzazione automatica, selezionare un'emittente per risolvere il conflitto con il numero del programma.
- Se si seleziona **Regno Unito** nel menu Paese e viene visualizzata una finestra popup quando il programma entra in conflitto dopo la sintonizzazione automatica, selezionare una regione e un paese per risolvere il conflitto con il numero del programma.
- Se si seleziona **Norvegia** nel menu Paese e sono due i nomi di rete riconosciuti dopo la sintonizzazione automatica, è possibile selezionare quello desiderato. L'elenco programmi è organizzato in base al nome di rete selezionato (solo modelli nordici)
- Nei seguenti paesi è possibile utilizzare il cavo DVB: Germania, Paesi Bassi, Svezia, Svizzera, Danimarca, Austria, Finlandia, Norvegia, Slovenia, Ungheria, Ucraina, Bulgaria, Irlanda, Polonia, Romania, Russia, Lituania, Estonia, Lettonia, Spagna (è possibile aggiungere il paese supportato).

Selezione di Cavo

- 1 Premere **Home** per accedere al menu principale.
- 2 Premere i pulsanti di navigazione per scorrere fino a **IMPOSTAZIONI** e premere **OK**.
- 3 Premere i pulsanti di navigazione per scorrere fino a **CONFIG.** e premere **OK**.
- 4 Premere i pulsanti di navigazione per scorrere fino a **Sintonizz. autom.** e premere **OK**.
- 5 Premere i pulsanti di navigazione per scorrere fino a **Cavo** e premere **OK**.
- 6 Premere i pulsanti di navigazione per scorrere fino a **Operatore servizio** e premere **OK**.
- 6 Premere i pulsanti di navigazione o i pulsanti numerici per eseguire le regolazioni necessarie e premere **OK**.
- 8 Selezionare **Avvio** per avviare la sintonizzazione automatica.
Il televisore esegue la scansione e salva automaticamente i programmi disponibili.
- 9 Al termine, premere **EXIT**.
Quando si torna al menu precedente, premere **BACK**.

! NOTA

- Se il televisore esegue la scansione di un programma bloccato, verrà chiesto di inserire la password per memorizzare il programma scansionato.
- Utilizzare questa funzione per individuare e memorizzare in modo automatico tutti i programmi. Quando viene avviata la programmazione automatica, tutte le informazioni memorizzate in precedenza vengono eliminate.
- Quando si seleziona **Cavo**, la schermata di selezione **Operatore di servizi via cavo** può essere diversa o assente in base alle condizioni dei servizi via cavo nel paese corrispondente.
- La finestra popup per la selezione di **Operatore servizio** viene visualizzata solo in tre casi: quando si accede al menu **Impostazioni iniziali**, quando si passa da **Antenna a Cavo** o quando si accede al menu dopo la modifica del **Paese**.
- Per scegliere Operatore servizio in situazioni diverse dai tre casi indicati sopra, selezionare **Impostazioni->Impostazione TV digitale via cavo-> Operatore servizio**.

- Certificazione acquisita SO: Svezia (Comhem, Canal Digital), Danimarca (YouSee, Canal Digital, Stofa), Norvegia (Canal Digital), Paesi Bassi (Ziggo, UPC Digitaal), Ucraina (Volia-Cable), Germania (KDG), Svizzera (CableCom, UPC), Austria (UPC Digital), Ungheria (UPC Digital), Irlanda (UPC Digital), Polonia (UPC Digital), Romania (UPC Digital), Russia (OnLime).
- Se l'operatore del servizio desiderato non è in elenco, selezionare **Altri operatori**.
- Se si seleziona **Altri operatori** o se il paese selezionato supporta soltanto **Altri operatori**, potrebbero essere necessari alcuni minuti per eseguire la ricerca di tutti i canali e per alcuni di essi potrebbe non essere possibile effettuare la ricerca.

I valori seguenti sono necessari per cercare tutti i programmi disponibili in modo rapido e preciso. I valori comunemente utilizzati sono forniti come "predefiniti".

Tuttavia, per un'impostazione corretta, chiedere al provider di servizi via cavo.

Durante la **sintonizzazione automatica** nella modalità cavo DVB, la selezione di Completo comporta l'esecuzione della ricerca dei canali disponibili su tutte le frequenze.

Nel caso in cui il programma non venga ricercato selezionando il valore predefinito, eseguire la ricerca selezionando la ricerca completa.

Tuttavia, se il programma viene cercato selezionando Completo, il tempo della sintonizzazione automatica potrebbe risultare particolarmente lungo.

- **Frequenza:** inserire una frequenza definita dall'utente.
- **Symbol rate:** inserire una velocità dei simboli definita dall'utente (velocità dei simboli: velocità alla quale una periferica, come ad esempio un modem, invia i simboli a un canale).
- **Modulazione:** inserire una modulazione definita dall'utente. (Modulazione: caricamento di segnali audio o video su un carrier).
- **ID rete:** identificatore univoco allocato a ciascun utente.
- **Inizio frequenza:** immettere una gamma di inizio frequenza definita dall'utente.
- **Fine frequenza:** immettere una gamma di fine frequenza definita dall'utente.

Selezione di Satellite

(solo modelli satellitari)

- 1 Premere **Home (Inizio)** per accedere al menu principale.
- 2 Premere i pulsanti di navigazione per scorrere fino a **IMPOSTAZIONI** e premere **OK**.
- 3 Premere i pulsanti di navigazione per scorrere fino a **CONFIG.** e premere **OK**.
- 4 Premere i pulsanti di navigazione per scorrere fino a **Sintonizz. autom.** e premere **OK**.
- 5 Premere i pulsanti di navigazione per scorrere fino a **Satellite** e premere **OK**.
- 6 Premere i pulsanti di navigazione per effettuare le regolazioni necessarie e premere **OK**.
- 7 Selezionare **Avvio** per avviare la sintonizzazione automatica.
Il televisore esegue la scansione e salva automaticamente i programmi disponibili.
- 8 Al termine, premere **EXIT (ESCI)**.
Quando si torna al menu precedente, premere **BACK (INDIETRO)**.

! NOTA

- **Tipo programma:** è possibile selezionare **Tutti i progr., Progr. FTA o Paid Programme**.
- **Ricerca rete:** è possibile eseguire la ricerca tramite un **elenco transponder** esistente e un **elenco transponder** trasmesso tramite **NIT**.
- È possibile modificare le informazioni **ID impostazioni** dal menu **Impostazione**.
- È possibile **aggiungere/rimuovere** l'**ID Impostazioni** dal menu **Impostazione > Impostazioni Satellite DTV**.
- Se sono stati memorizzati più di 6000 programmi, non è possibile memorizzarne altri. Per aggiungere altri programmi, eliminare gli ID impostazioni inutilizzati in **IMPOSTAZIONI > Impostazioni Satellite DTV** e risintonizzare il televisore.

Selezione di Antenna & Satellite

(solo modelli satellitari)

- 1 Premere **Home (Inizio)** per accedere al menu principale.
- 2 Premere i pulsanti di navigazione per scorrere fino a **IMPOSTAZIONI** e premere **OK**.
- 3 Premere i pulsanti di navigazione per scorrere fino a **CONFIG.** e premere **OK**.
- 4 Premere i pulsanti di navigazione per scorrere fino a **Sintonizz. autom.** e premere **OK**.
- 5 Premere i pulsanti di navigazione per scorrere fino a **Antenna & Satellite** e premere **OK**.
- 6 Premere i pulsanti di navigazione per effettuare le regolazioni necessarie e premere **OK**.
- 7 Selezionare **Avvio** per avviare la sintonizzazione automatica.
Il televisore esegue la scansione e salva automaticamente i programmi disponibili.
- 8 Al termine, premere **EXIT (ESCI)**.
Quando si torna al menu precedente, premere **BACK (INDIETRO)**.

Selezione di Cavo & Satellite,

(solo modelli satellitari)

- 1 Premere **Home (Inizio)** per accedere al menu principale.
- 2 Premere i pulsanti di navigazione per scorrere fino a **IMPOSTAZIONI** e premere **OK**.
- 3 Premere i pulsanti di navigazione per scorrere fino a **CONFIG.** e premere **OK**.
- 4 Premere i pulsanti di navigazione per scorrere fino a **Sintonizz. autom.** e premere **OK**.
- 5 Premere i pulsanti di navigazione per scorrere fino a **Cavo & Satellite** e premere **OK**.
- 6 Premere i pulsanti di navigazione per scorrere fino a **Operatore servizio** e premere **OK**.
- 7 Premere i pulsanti di navigazione per selezionare l'impostazione cavo desiderata e premere **OK**.
- 8 Premere i pulsanti di navigazione per selezionare l'impostazione satellite desiderata e premere **OK**.
- 9 Selezionare **Avvio** per avviare la sintonizzazione automatica.
Il televisore esegue la scansione e salva automaticamente i programmi disponibili.
- 10 Al termine, premere **EXIT (ESCI)**.
Quando si torna al menu precedente, premere **BACK (INDIETRO)**.

Impostazione TV digitale via cavo

(Solo nelle modalità Cavo, Cavo & Satellite-Solo modelli satellitari)

La gamma dalla quale un utente può selezionare nel menu degli operatori del servizio cambia in funzione del numero di operatori del servizio operativi in ogni paese e se il numero di operatori disponibili per ogni paese è 1, la funzione corrispondente non è disponibile.

- 1 Premere **Home (Inizio)** per accedere al menu principale.
- 2 Premere i pulsanti di navigazione per scorrere fino a **IMPOSTAZIONI** e premere **OK**.
- 3 Premere i pulsanti di navigazione per scorrere fino a **CONFIG.** e premere **OK**.
- 4 Premere i pulsanti di navigazione per scorrere fino a **Impostazione TV digitale via cavo** e premere **OK**.
- 5 Premere i pulsanti di navigazione per scorrere fino a **Operatore servizio** o **Aggiorn. automatico canali** e premere **OK**.
- 6 Selezionare l'origine desiderata.
- 7 Al termine, premere **EXIT (ESCI)**. Quando si torna al menu precedente, premere **BACK (INDIETRO)**.



NOTA

- Quando **Aggiorn. automatico canali** è impostato su **Acceso**, è possibile aggiornare le informazioni per tutti i programmi che possono essere aggiornati, incluso il programma in riproduzione.
- Quando **Aggiorn. automatico canali** è impostato su **Spento**, è possibile aggiornare le informazioni per il programma in riproduzione.
- Non è possibile selezionare **Impostazione TV digitale via cavo** quando l'operatore del servizio è impostato su **Ziggo**.

Impostazioni Satellite DTV

(Solo nelle modalità Satellite, Antenna & Satellite, Cavo & Satellite-Solo modelli satellitari)

È possibile aggiungere o rimuovere un ID impostazioni del satellite.

- 1 Premere **Home (Inizio)** per accedere al menu principale.
- 2 Premere i pulsanti di navigazione per scorrere fino a **IMPOSTAZIONI** e premere **OK**.
- 3 Premere i pulsanti di navigazione per scorrere fino a **CONFIG.** e premere **OK**.
- 4 Premere i pulsanti di navigazione per scorrere fino a **Impostazioni Satellite DTV** e premere **OK**.
- 5 Selezionare l'ID impostazioni desiderato.

È possibile modificare le seguenti impostazioni per ogni ID impostazioni in base alle preferenze.

Opzione	Descrizione
Satellite	Per selezionare il satellite desiderato.
Frequenza LNB	Selezionare un valore tra Universale, 9750, 10600 e 5150 . Se si seleziona Universale per la frequenza LNB equivalente a 9750/10600(MHz), l'opzione 22KHz Tone è disattivata. Se non si riesce a individuare il valore della frequenza LNB dall'elenco, selezionare Utente ed immettere manualmente la frequenza.
22KHz Tone	Quando si utilizza la commutazione 22KHz Tone, selezionare A o B . Se si utilizza 22KHz Tone, le opzioni Tone Burst e Sistema motorizzato sono disattivate.
Tone Burst	Quando si utilizza la commutazione Tone Burst, selezionare A o B . Se si utilizza Tone Burst, le opzioni 22KHz Tone e Sistema motorizzato sono disattivate.
Potenza LNB	Per attivare l'alimentazione per l'LNB, selezionare Acceso . Se si seleziona Spento , l'opzione Sistema motorizzato è disattivata.
DiSEqC	Quando si utilizza DiSEqC, selezionare un'opzione da DiSEqC A~D . Se si utilizza DiSEqC, l'opzione Sistema motorizzato è disattivata.
Sistema motorizzato	Quando si utilizza il motore, selezionare Acceso . Per impostare la posizione dell'antenna, premere il pulsante OK e spostare il motore. Se si utilizza il motore, le opzioni 22KHz Tone , Tone Burst e DiSEqC sono disattivate.

- 6 Se si imposta **Sistema motorizzato** su **Acceso**, selezionare l'origine desiderata.

Opzione	Descrizione
Direzione motore	Selezionare la direzione desiderata per il movimento del motore.
Modo operazione	Sono disponibili due modalità: Passaggio e Continuo. <ul style="list-style-type: none"> • Passaggio: il motore si muove in base al valore immesso (da 1 a 128). • Continuo: il motore si muove in modo continuato finché non si preme il pulsante "Stop".
TP test	Consente di selezionare il TP test da sintonizzare.
Imposta limite	Impostare il movimento del motore verso destra o sinistra perché il movimento del motore avvenga solo nella direzione impostata. <ul style="list-style-type: none"> • Acceso: è possibile limitare il movimento alla direzione corrente selezionando "Ovest/Est". • Spento: è possibile annullare il limite impostato.
Go To Zero	È impossibile impostare il movimento del motore su "zero".
Memorizza	È possibile salvare la direzione corrente del motore.

- 7 Al termine, premere **EXIT (ESCI)**.
Quando si torna al menu precedente, premere **BACK (INDIETRO)**.

! NOTA

- Se si imposta **Satellite** su **Altre** quando si aggiunge un ID impostazioni, è necessario aggiungere un transponder tramite **Sintonizz. manuale**.
- È possibile configurare fino a 16 ID impostazioni.
- Tutti gli ID impostazioni possono essere eliminati, eccetto l'**ID Impostazioni 1**.
- Quando si seleziona **22KHz Tone** e **DiSEqC**, o **Tone Burst** e **DiSEqC**, è necessario effettuare il collegamento nella stessa posizione visualizzata sull'OSD.
- Se si elimina un ID impostazioni, tutti i programmi memorizzati nell'ID impostazioni vengono eliminati.

Agg. elenco progr. Tivu

(Solo nelle modalità Satellite, Antenna & Satellite, Cavo & Satellite-Solo modelli satellitari) (Solo Italia)

- 1 Premere **Home (Inizio)** per accedere al menu principale.
- 2 Premere i pulsanti di navigazione per scorrere fino a **IMPOSTAZIONI** e premere **OK**.
- 3 Premere i pulsanti di navigazione per scorrere fino a **IMPOSTAZIONI** e premere **OK**.
- 4 Premere i pulsanti di navigazione per scorrere fino a **Agg. elenco progr. Tivu** e premere **OK**.
- 5 Premere i pulsanti di navigazione per scorrere fino a **Spento** o **Acceso**.

! NOTA

- Consente di aggiornare le informazioni dell'elenco programmi modificate in base alle condizioni di trasmissione del paese e al satellite.
- Consente di aggiornare l'elenco dei programmi quando il televisore è spento. In seguito agli aggiornamenti, l'elenco programmi potrebbe risultare modificato. Se non si desidera applicare questa funzione, selezionare **Spento**.

Impostazione manuale dei programmi (in modalità Digitale)

La sintonizzazione manuale consente di aggiungere manualmente un programma all'elenco dei programmi.

Selezione di Antenna

- 1 Premere **Home (Inizio)** per accedere al menu principale.
- 2 Premere i pulsanti di navigazione per scorrere fino a **IMPOSTAZIONI** e premere **OK**.
- 3 Premere i pulsanti di navigazione per scorrere fino a **CONFIG.** e premere **OK**.
- 4 Premere i pulsanti di navigazione per scorrere fino a **Sintonizz. manuale** e premere **OK**.
- 5 Premere i pulsanti di navigazione per scorrere fino a **DTV**.
- 6 Scorrere tra i tipi di programmi, quindi aggiungere i programmi desiderati.
- 7 Al termine, premere **EXIT (ESCI)**.
Quando si torna al menu precedente, premere **BACK (INDIETRO)**.

NOTA

- Se il televisore esegue la scansione di un programma bloccato, verrà chiesto di inserire la password per memorizzare il programma scansionato.
- È possibile selezionare **SBAND** se il paese selezionato è "Norvegia, Lettonia".

Selezione di Cavo

(Solo nelle modalità Cavo, Cavo & Satellite-Solo modelli satellitari)

- 1 Premere **Home (Inizio)** per accedere al menu principale.
- 2 Premere i pulsanti di navigazione per scorrere fino a **IMPOSTAZIONI** e premere **OK**.
- 3 Premere i pulsanti di navigazione per scorrere fino a **CONFIG.** e premere **OK**.
- 4 Premere i pulsanti di navigazione per scorrere fino a **Sintonizz. manuale** e premere **OK**.
- 5 Premere i pulsanti di navigazione per scorrere fino a **DTV via cavo**.
- 6 Effettuare le regolazioni necessarie.
- 7 Al termine, premere **EXIT (ESCI)**.
Quando si torna al menu precedente, premere **BACK (INDIETRO)**.

NOTA

- Se il televisore esegue la scansione di un programma bloccato, verrà chiesto di inserire la password per memorizzare il programma scansionato.
- **Symbol rate**: inserire una velocità dei simboli definita dall'utente (velocità dei simboli: velocità alla quale una periferica, come ad esempio un modem, invia i simboli a un canale).
- **Modulazione**: inserire una modulazione definita dall'utente. (Modulazione: caricamento di segnali audio o video su un carrier).
- Non è possibile selezionare **DTV via cavo** quando l'operatore del servizio è impostato su **Ziggo** o **Altri operatori** dei Paesi Bassi.

Selezione di Satellite

(Solo nelle modalità Satellite, Antenna & Satellite, Cavo & Satellite-Solo modelli satellitari)

- 1 Premere **Home (Inizio)** per accedere al menu principale.
- 2 Premere i pulsanti di navigazione per scorrere fino a **IMPOSTAZIONI** e premere **OK**.
- 3 Premere i pulsanti di navigazione per scorrere fino a **CONFIG.** e premere **OK**.
- 4 Premere i pulsanti di navigazione per scorrere fino a **Sintonizz. manuale** e premere **OK**.
- 5 Premere i pulsanti di navigazione per scorrere fino a **DTV satellite**.
- 6 Effettuare le regolazioni necessarie.
- 7 Al termine, premere **EXIT (ESCI)**. Quando si torna al menu precedente, premere **BACK (INDIETRO)**.

! NOTA

- Se il televisore esegue la scansione di un programma bloccato, verrà chiesto di inserire la password per memorizzare il programma scansionato.
- **Transponder**: se non è presente alcun transponder disponibile per l'utilizzo, è possibile aggiungerne uno effettuando l'accesso come **Utente**.
- Se sono memorizzati più di 2000 transponder, non è possibile aggiungerne altri. Per aggiungere altri transponder, eliminare gli ID impostazioni inutilizzati in **IMPOSTAZIONI > Impostazioni Satellite DTV** e riprovare.
- Se non è presente un transponder, non è possibile utilizzare **Sintonizz. autom.** In tal caso, è necessario aggiungere un transponder tramite **Sintonizz. manuale**.

Impostazione manuale di un programma (In modalità analogica)

La sintonizzazione manuale consente di sintonizzare manualmente e mettere in ordine le stazioni nella sequenza desiderata.

- 1 Premere **Home (Inizio)** per accedere al menu principale.
- 2 Premere i pulsanti di navigazione per scorrere fino a **IMPOSTAZIONI** e premere **OK**.
- 3 Premere i pulsanti di navigazione per scorrere fino a **CONFIG.** e premere **OK**.
- 4 Premere i pulsanti di navigazione per scorrere fino a **Sintonizz. manuale** e premere **OK**.
- 5 Premere i pulsanti di navigazione per scorrere fino a **TV** o **TV via cavo** o **DTV via cavo** o **DTV satellite**.
- 6 Scorrere i tipi di programmi, quindi aggiungere o eliminare i programmi.
- 7 Premere i pulsanti di navigazione per scorrere fino a Sistema TV.
- 8 Premere i pulsanti di navigazione per scorrere fino a **V/UHF** o **Cavo**.
- 9 Premere i pulsanti di navigazione o i pulsanti numerici per scorrere fino al numero di canale desiderato.
- 10 Premere i pulsanti di navigazione per scorrere e avviare la ricerca.
- 11 Premere i pulsanti di navigazione per scorrere fino a **Memorizza** e premere **OK**.
- 12 Al termine, premere **EXIT (ESCI)**. Quando si torna al menu precedente, premere **BACK (INDIETRO)**.

! NOTA

- Se il televisore esegue la scansione di un programma bloccato, verrà chiesto di inserire la password per memorizzare il programma scansionato.
- **L** : SECAM L/L' (Francia) (ad eccezione dei modelli che supportano DVB-T2)
- **BG** : PAL B/G, SECAM B/G (Europa / Europa orientale / Asia / Nuova Zelanda / M. Oriente / Africa)
- **I** : PAL I (Regno Unito / Irlanda / Hong Kong / Sudafrica)
- **DK** : PAL D/K, SECAM D/K (Europa orientale / Cina / Africa / CSI)
- Per memorizzare un altro canale, ripetere i passaggi da 6 a 11.

Assegnazione di nomi alle stazioni

È possibile assegnare i nomi delle stazioni utilizzando cinque caratteri per ogni numero di programma.

- 1 Premere **Home (Inizio)** per accedere al menu principale.
- 2 Premere i pulsanti di navigazione per scorrere fino a **IMPOSTAZIONI** e premere **OK**.
- 3 Premere i pulsanti di navigazione per scorrere fino a **CONFIG.** e premere **OK**.
- 4 Premere i pulsanti di navigazione per scorrere fino a **Sintonizz. manuale** e premere **OK**.
- 5 Premere i pulsanti di navigazione per scorrere fino a **TV** o **TV via cavo**.
- 6 Premere i pulsanti di navigazione per scorrere fino a **Nome** e premere **OK**.
- 7 Premere i pulsanti di navigazione per scorrere fino a selezionare la posizione ed effettuare la scelta del secondo carattere e così via. È possibile utilizzare le lettere dalla A alla Z, i numeri da 0 a 9, i segni + e - e lo spazio, quindi premere **OK**.
- 8 Premere i pulsanti di navigazione per scorrere fino a **Chiudi** e premere **OK**.
- 9 Premere i pulsanti di navigazione per scorrere fino a **Memorizza** e premere **OK**.
- 10 Al termine, premere **EXIT (ESCI)**.
Quando si torna al menu precedente, premere **BACK (INDIETRO)**.

Sintonizzazione fine

(ad eccezione dei modelli satellitari)

La sintonizzazione fine è solitamente necessaria soltanto se il segnale è debole.

- 1 Premere **Home (Inizio)** per accedere al menu principale.
- 2 Premere i pulsanti di navigazione per scorrere fino a **IMPOSTAZIONI** e premere **OK**.
- 3 Premere i pulsanti di navigazione per scorrere fino a **CONFIG.** e premere **OK**.
- 4 Premere i pulsanti di navigazione per scorrere fino a **Sintonizz. manuale** e premere **OK**.
- 5 Premere i pulsanti di navigazione per scorrere fino a **TV** o **TV via cavo**.
- 6 Premere i pulsanti di navigazione per scorrere fino a **Fine**.
- 7 Regolare la sintonizzazione per ottenere una migliore qualità del suono e dell'immagine.
- 8 Premere i pulsanti di navigazione per scorrere fino a **Memorizza** e premere **OK**.
- 9 Al termine, premere **EXIT (ESCI)**.
Quando si torna al menu precedente, premere **BACK (INDIETRO)**.

Modifica dell'elenco dei programmi

Quando si salta un numero della programmazione, non è possibile selezionarlo con il pulsante **P ^ v** durante la visione del televisore.

Se si desidera selezionare il programma saltato, inserire direttamente il numero del programma con i pulsanti numerici o selezionarlo nel menu Programme Edit.

Questa funzione consente di saltare i programmi memorizzati.

- 1 Premere **Home (Inizio)** per accedere al menu principale.
- 2 Premere i pulsanti di navigazione per scorrere fino a **IMPOSTAZIONI** e premere **OK**.
- 3 Premere i pulsanti di navigazione per scorrere fino a **CONFIG.** e premere **OK**.
- 4 Premere i pulsanti di navigazione per scorrere fino a **Programme Edit** e premere **OK**.
- 5 Modificare i programmi tramite i seguenti pulsanti.

Pulsante	Descrizione	
^	Consente di evidenziare il tipo di programma.	
^ v < >	Consente di scorrere tra i tipi di programmi o tra i programmi.	
OK	Consente di modificare i programmi.	
	Guarda	Consente di selezionare il programma evidenziato per la visualizzazione.
	Imposta come preferito	Consente di registrare o cancellare il programma corrente dall'elenco dei programmi preferiti.
	Salta	Consente di selezionare un numero di programma da saltare.
	Aggiungi/ Elimina (solo modalità analogica)	Consente di aggiungere o eliminare un programma. Il programma eliminato viene visualizzato in blu.
	Sposta (solo modalità analogica)	Consente di spostare un programma.
	Editare num. progr. (solo modalità digitale)	Consente di selezionare il numero di programma preferito.
Blocca	Consente di bloccare o sbloccare un programma.	
P ^ v	Consente di spostarsi alla pagina precedente o successiva.	
Pulsante rosso	Consente di selezionare un gruppo di programmi preferiti.	
Pulsante verde	Avvia la selezione automatica (solo modalità analogica) e la selezione dei programmi satellitari (solo modalità DTV satellite, Radio satellite)	

- 6 Al termine, premere **EXIT (ESCI)**.
Quando si torna al menu precedente, premere **BACK (INDIETRO)**.

Selezione di un programma nell'elenco programmi

- 1 Premere **LIST (ELENCO)** per accedere all'elenco dei programmi.

Pulsante	Descrizione
< >	Consente di selezionare un elenco di programmi o un elenco di programmi recente.
^ v	Consente di scorrere tra i programmi.
OK	Consente di selezionare il programma evidenziato per la visualizzazione.
P ^ v	Consente di spostarsi alla pagina precedente o successiva.
Pulsante rosso	Consente di modificare il programma.
TV/RAD	Consente di selezionare una modalità di programmazione desiderata.
FAV	Consente di spostarsi all'elenco dei programmi preferiti.

- 2 Al termine, premere **EXIT (ESCI)**.
Quando si torna al menu precedente, premere **BACK (INDIETRO)**.



NOTA

- Se si seleziona il programma bloccato, verrà richiesto di immettere la password.

Booster

(ad eccezione dei modelli satellitari)

Se la ricezione è scadente, impostare Booster su **Acceso**.

Se il segnale è forte, selezionare **Spento**

- 1 Premere **Home (Inizio)** per accedere al menu principale.
- 2 Premere i pulsanti di navigazione per scorrere fino a **IMPOSTAZIONI** e premere **OK**.
- 3 Premere i pulsanti di navigazione per scorrere fino a **CONFIG.** e premere **OK**.
- 4 Premere i pulsanti di navigazione per scorrere fino a **Booster** e premere **OK**.
- 5 Selezionare **Acceso** o **Spento**.

Informazioni sull'interfaccia comune (CI)

Questa funzione consente di prendere visione di alcuni servizi codificati (servizi a pagamento). Se si rimuove il modulo CI, non è possibile prendere visione dei servizi a pagamento.

Quando il modulo viene inserito nello slot CI, è possibile accedere al menu del modulo.

Per acquistare i moduli e le smart card, contattare il rivenditore di zona. Non inserire e rimuovere spesso i moduli CI dal televisore. Si potrebbero provocare danni. Quando si accende il televisore dopo aver inserito un modulo CI, potrebbe non essere possibile sentire l'audio.

Potrebbe non essere compatibile con il modulo CI o con la smart card.

Le funzioni CI (interfaccia comune) possono non essere disponibili in base al paese in cui avviene la trasmissione.

Quando si utilizza la funzione CAM (modulo di accesso condizionale), accertarsi che soddisfi pienamente i requisiti DVB-CI o CI plus.

Un malfunzionamento della CAM (modulo di accesso condizionale) può distorcere l'immagine.

- 1 Premere **Home (Inizio)** per accedere al menu principale.
- 2 Premere i pulsanti di navigazione per scorrere fino a **IMPOSTAZIONI** e premere **OK**.
- 3 Premere i pulsanti di navigazione per scorrere fino a **CONFIG.** e premere **OK**.
- 4 Premere i pulsanti di navigazione per scorrere fino a **Informazioni CI** e premere **OK**.
- 5 Selezionare l'elemento desiderato: informazioni del modulo, informazioni sulla smart card, lingua o download software, ecc. e premere **OK**.
- 6 Al termine, premere **EXIT (ESCI)**.



NOTA

- Questo OSD è da intendersi solo a scopo illustrativo e le opzioni dei menu ed il formato dello schermo cambieranno a seconda del provider dei servizi a pagamento.
- L'utente può applicare modifiche alla schermata del menu e del servizio CI consultando il rivenditore.

Utilizzo dei programmi preferiti

È possibile aggiungere i programmi che l'utente guarda di frequente all'elenco dei preferiti.

- 1 Selezionare un programma da aggiungere all'elenco dei preferiti.
- 2 Premere **FAV**.

Pulsante	Descrizione
< >	Consente di selezionare un gruppo di programmi preferiti.
P ^ v	Consente di spostarsi alla pagina precedente o successiva.
Pulsante rosso	Consente di spostarsi a Programme Edit .
Pulsante verde	Consente di registrare o annullare il programma corrente.
TV/RAD	Consente di selezionare una modalità di programmazione desiderata.
FAV	Consente di spostarsi a Elenco programmi .

- 3 Al termine, premere **EXIT (ESCI)**.

Utilizzo di opzioni aggiuntive

Regolazione del rapporto d'aspetto

Ridimensionare un'immagine per visualizzarla nelle dimensioni ottimali premendo **RATIO (RAPPORTO D'ASPETTO)** durante la visione della televisione.

! NOTA

- È anche possibile modificare le dimensioni dell'immagine premendo **Q. MENU (MENU RAPIDI)** o selezionando **Rapp. d'aspetto** nei menu **IMMAGINE**.
- È possibile regolare la proporzione dell'ingrandimento tramite i pulsanti di navigazione.
- In modalità Component, è possibile selezionare solo **4:3**, **16:9 (Wide)**, **14:9**, **Zoom** cinema.
- In modalità HDMI, è possibile selezionare solo **4:3**, **Originale**, **16:9 (Wide)**, **14:9**, **Zoom** cinema.
- In modalità RGB-PC/HDMI-PC è possibile selezionare solo **4:3**, **16:9 (Wide)**.
- Nella modalità DTV/HDMI/Component (superiore a 720p) è disponibile la funzione **Solo ricerca**.
- In modalità Analogica/DTV/AV/Scart è disponibile **Larghezza intera**.

- **Solo ricerca:** consente di visualizzare i video nelle dimensioni originali senza rimuovere parti del bordo dell'immagine.



! NOTA

- Se si seleziona **Solo ricerca**, è possibile vedere i rumori dell'immagine sui bordi dello schermo.

- **Originale:** quando il televisore riceve il segnale di schermo panoramico, passa automaticamente sul formato trasmesso.



- **Larghezza intera:** quando il televisore riceve un segnale di schermo panoramico, consente all'utente di regolare l'immagine in orizzontale o in verticale, con una proporzione lineare, in modo da riempire completamente lo schermo.

Per i formati video 4:3 e 14:9 è supportata la visualizzazione a schermo pieno senza distorsioni video attraverso l'ingresso DTV.



- **16:9:** consente di ridimensionare le immagini per adattarle alla larghezza dello schermo.



- **4:3:** consente di ridimensionare le immagini con il rapporto 4:3 standard precedente.



- **14:9:** è possibile visualizzare un formato immagine 14:9 o un normale programma TV in modalità 14:9. Lo schermo 14:9 viene visualizzato allo stesso modo dello schermo 4:3, ma viene spostato in alto e in basso.



- **Zoom cinema:** scegliere Zoom cinema per ingrandire l'immagine alle proporzioni corrette.
- Per modificare il rapporto dello zoom cinema, premere < > ed il rapporto passa da 1 a 16.
- Per spostare la messa a fuoco dello zoom verso l'alto o verso il basso, premere ^ v.

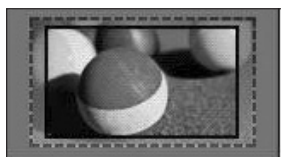

! **NOTA**

- Se si ingrandisce o si riduce un'immagine, l'immagine può risultare distorta.

Modifica delle modalità AV

Ciascuna modalità AV dispone dell'immagine ottimizzata e delle impostazioni audio.

Premere **AV MODE (MODALITÀ AV)**

ripetutamente per selezionare una modalità appropriata.

Modalità	Descrizione
Spento	Passare alle impostazioni personalizzate in precedenza.
Cinema o THX Cinema	Utilizzare l'immagine ottimizzata e le impostazioni audio per l'effetto cinema.
Sport (solo TV al plasma)	Utilizzare le impostazioni di immagine e audio ottimizzate per gli eventi sportivi.
Gioco	Utilizzare le impostazioni di immagine e audio ottimizzate per l'azione di gioco rapida. Quando si usa la PlayStation o Xbox per giocare ai videogiochi, si consiglia di utilizzare la modalità Gioco . In modalità Gioco , le funzioni relative alla qualità dell'immagine verranno ottimizzate per giocare ai videogiochi.

Utilizzo dell'elenco Input

Selezione di un'origine di ingresso

- 1 Premere **INPUT (INGRESSO)** per accedere alle origini di ingresso.
 - Il dispositivo collegato viene visualizzato su ciascuna origine di ingresso.

! NOTA

- È inoltre possibile accedere all'elenco delle origini di ingresso selezionando **INGRESSO** nel menu principale.

- 2 Premere i pulsanti di navigazione per scorrere fino ad una delle origini di ingresso e premere **OK**.

- L'immagine mostrata qui può essere diversa dalla TV in uso.

Le origini di ingresso scollegate verranno visualizzate in grigio.

- Per aggiungere un'etichetta ad un'origine di ingresso, premere il pulsante verde. È possibile identificare facilmente un dispositivo collegato a ciascuna origine di ingresso.
- Se si collega un nuovo dispositivo esterno al televisore, viene visualizzata una finestra popup. Selezionare **Si** nella finestra popup per selezionare un'origine di ingresso.
- Per accedere a SIMPLINK, premere il pulsante rosso. Se si seleziona "**SIMPLINK e On**", la finestra popup per l'ingresso HDMI non verrà visualizzata.

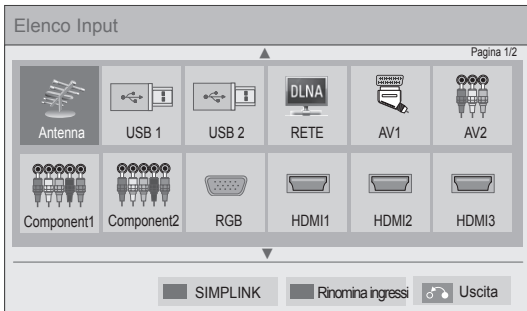

Origine di ingresso	Descrizione
Antenna o Cavo o Satellite	Guardare la TV in modalità OTA (Over The Air), via cavo e mediante trasmissione via cavo digitale.
USB	Riprodurre file multimediali da un'unità flash.
RETE	Riprodurre file multimediali dalla rete domestica.
AV	Guardare video da un VCR o da un altro dispositivo esterno.
Component	Guardare video da un DVD, da un altro dispositivo esterno o tramite un decoder digitale.
RGB	Utilizzare il televisore come monitor di computer.
HDMI	Guardare video da un HTS o da un altro dispositivo ad alta definizione.

Aggiunta di un'etichetta ad un'origine di ingresso

Aggiungere un'etichetta ad un'origine di ingresso in modo che sia possibile identificare facilmente un dispositivo collegato a ciascuna origine di ingresso.

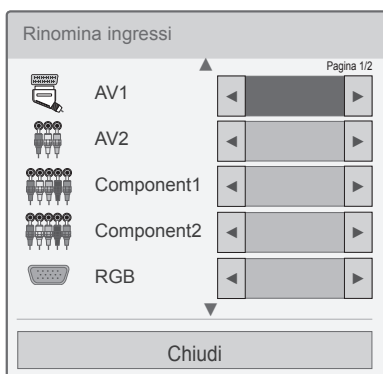

- 1 Premere **INPUT (INGRESSO)** per accedere alle origini di ingresso.
- 2 Premere il pulsante verde.
- 3 Premere i pulsanti di navigazione per scorrere fino ad una delle origini di ingresso.
- 4 Premere i pulsanti di navigazione per scorrere fino ad una delle etichette di ingresso.
- 5 Al termine, premere **EXIT (ESCI)**.

Quando si torna al menu precedente, premere **BACK (INDIETRO)**.

Utilizzo dei menu rapidi

È possibile personalizzare i menu utilizzati di frequente.

- 1 Premere **Q. MENU (MENU RAPIDI)** per accedere ai menu rapidi.
- 2 Premere i pulsanti di navigazione per scorrere i seguenti menu e premere **OK**.

Menu	Descrizione (in base al modello)
Rapp. d'aspetto	Modificare le dimensioni dell'immagine (16:9, Solo ricerca, Originale, Larghezza intera, 4:3, 14:9, Zoom cinema)
Modalità immagini	Modificare la modalità immagini (Sensore intelligente, Vivace, Standard, APP , Cinema o THX Cinema o Bright Room THX, Sport, Gioco, Foto, Esperto1, Esperto2)
Modalità audio	Modificare la modalità audio (Standard, Musica, Cinema, Sport, Gioco)
Timer Spegnimento	Impostare l'intervallo di tempo dopo il quale si spegne il televisore.
Lingua sottotitoli	Consente di visualizzare i sottotitoli preferiti in modalità digitale.
Audio o Lingua audio	Modificare l'uscita audio.
Descrizione audio	Consente di attivare e disattivare la descrizione audio.
Risparmio energetico	Consente di ridurre il consumo energetico regolando la luminosità dello schermo. (Auto, Sensore intelligente, Spento, Minimo, Medio, Massimo, Annullamento video)
Modalità AV	Configurare le impostazioni di immagine e audio ottimizzate (Spento, Cinema o THX Cinema, Sport, Gioco)
Salta Spento/Acceso	Impostare Salta Spento/Acceso.
MULTIFEED (solo modelli satellitari)	Selezionare video dall'elenco per un servizio Multifeed.
Periferica USB	Rimuovere un a periferica USB. Il menu viene visualizzato solo quando la periferica USB è collegata.

! **NOTA**

- I menu e le opzioni disponibili possono essere diversi dall'origine di ingresso utilizzata.

- 3 Premere i pulsanti di navigazione per scorrere fino all'opzione desiderata.
- 4 Al termine, premere **Q. MENU (MENU RAPIDI)**.

INTRATTENIMENTO

Connessione di rete

Collegamento ad una rete cablata

Collegare il televisore a una LAN (Local Area Network) tramite la porta LAN come mostrato nell'illustrazione di seguito e configurare le impostazioni di rete.

Se sono disponibili sia reti cablate che wireless, l'opzione Cablata rappresenta il metodo preferito. Dopo la connessione fisica, per alcune reti domestiche potrebbe essere necessario regolare le impostazioni di rete del televisore. Per la maggior parte delle reti domestiche, il televisore si collegherà automaticamente senza alcuna regolazione. Per informazioni dettagliate, contattare il proprio provider Internet o consultare il manuale del router in uso.

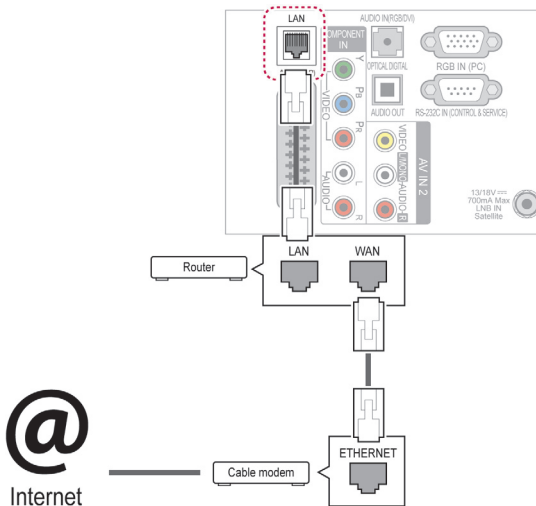

! ATTENZIONE

- Non collegare un cavo telefonico modulare alla porta LAN.
- Poiché sono disponibili vari metodi di connessione, attenersi alle specifiche del proprio fornitore di telecomunicazioni o provider di servizi Internet.
- Dopo il collegamento della porta LAN, utilizzare il menu Premium o LG Apps.

Per configurare le impostazioni di rete: (anche se il televisore si è già collegato automaticamente, è possibile eseguire di nuovo la configurazione).

- 1 Premere **Home (Inizio)** per accedere al menu principale.
- 2 Premere i pulsanti di navigazione per scorrere fino a **IMPOSTAZIONI** e premere **OK**.
- 3 Premere i pulsanti di navigazione per scorrere fino a **RETE** e premere **OK**.
- 4 Premere i pulsanti di navigazione per scorrere fino a **Impostazioni di rete** e premere **OK**.
- 5 Se la connessione cablata e quella wireless vengono effettuate contemporaneamente, premere i pulsanti di navigazione per selezionare **Cablata** e premere **OK**.
- 6 Se Impostazioni di rete è stato già impostato, selezionare **Ripristino**. Le nuove impostazioni di connessione sostituiscono quelle correnti.
- 7 Selezionare **Impostazione IP automatica** o **Impostazione IP manuale**.
 - Se si seleziona **Impostazione IP manuale**, premere i pulsanti di navigazione o i pulsanti numerici. Sarà necessario immettere manualmente gli indirizzi IP.
 - **Impostazione IP automatica**: selezionare questa opzione se nella rete locale (LAN) è presente un server DHCP (Router) tramite connessione cablata per allocare automaticamente un indirizzo IP al televisore. Se è in uso un router o modem a banda larga con funzionalità server DHCP (Dynamic Host Configuration Protocol) incorporata, l'indirizzo IP viene stabilito automaticamente.
 - **Impostazione IP manuale**: selezionare questa opzione se non è disponibile un server DHCP in rete o si desidera impostare l'indirizzo IP manualmente.
- 8 Al termine, premere **EXIT (ESCI)**.

! NOTA

- Per accedere a Internet direttamente sul televisore, la connessione Internet a banda larga deve essere sempre attiva.
- Se non è possibile accedere a Internet, verificare le condizioni di rete da un PC sulla rete.
- Quando si utilizza **Impostazioni di rete**, verificare il cavo LAN o se DHCP del router sia attivo.
- Se non si completano le impostazioni di rete, la rete potrebbe non funzionare correttamente.

Collegamento ad una rete wireless

(Solo 32/37/42/47LV37**, 50/60PZ75**, 50/60PZ95**)

L'adattatore LG Wireless LAN for Broadband/DLNA Adaptor, acquistabile separatamente, consente di collegare il televisore a una rete locale wireless.

La configurazione della rete e il metodo di connessione variano a seconda delle apparecchiature in uso e dell'ambiente di rete. Per la procedura di connessione dettagliata e le impostazioni di rete, consultare le istruzioni di impostazione fornite con il punto di accesso o il router wireless.

Prima di poter collegare il televisore alla rete, è necessario impostare l'AP (Access Point) o il router wireless. Il metodo più semplice è quello di utilizzare il pulsante WPS (terzo metodo in questa sezione).

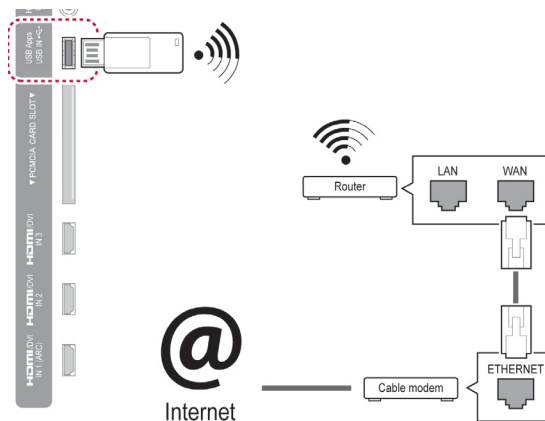
**! NOTA**

- Per visualizzare immagini, video o ascoltare file musicali memorizzati sul computer utilizzando il router, si consiglia di utilizzare una connessione cablata.
- Quando si utilizza la porta wireless del router, per alcune funzioni potrebbero esserci delle limitazioni.
- Si consiglia di collocare l'AP (Access Point, Punto di accesso) a 1 m di distanza dal televisore. Se l'AP è installato a una distanza inferiore a 1 m, il telecomando magico potrebbe non funzionare come previsto a causa di interferenze di frequenza.

Per configurare le impostazioni di rete,

- 1 Premere **Home (Inizio)** per accedere al menu principale.
- 2 Premere i pulsanti di navigazione per scorrere fino a **IMPOSTAZIONI** e premere **OK**.
- 3 Premere i pulsanti di navigazione per scorrere fino a **RETE** e premere **OK**.
- 4 Premere i pulsanti di navigazione per scorrere fino a **Impostazioni di rete** e premere **OK**.
- 5 Premere i pulsanti di navigazione per selezionare **Wireless** e premere **OK**.
- 6 Se Impostazioni di rete è stato già impostato, selezionare **Ripristino** e premere **OK**.
Le nuove impostazioni di connessione sostituiscono quelle correnti.
- 7 Premere i pulsanti di navigazione per selezionare **Impostazione da elenco AP** e premere **OK**.
- Viene eseguita la scansione di tutti gli AP (Access Point) o router wireless entro la portata e vengono visualizzati in un elenco.
- 9 Premere i pulsanti numerici per immettere la chiave di protezione dell'AP e premere **OK**.

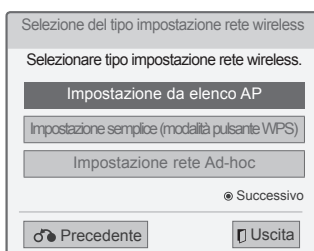

- 8 Premere i pulsanti di navigazione per selezionare un AP (Access Point) o un router wireless nell'elenco (se l'AP è dotato di una chiave di protezione, viene chiesto di immettere la chiave) e premere **OK**.



Quando è già impostato un codice di sicurezza

PIN (Personal Identification Number, numero di identificazione personale)

Se il router è impostato per l'utilizzo di un PIN, attenersi alle seguenti istruzioni.

- 1 Ripetere i passi 1-7 indicati nella sezione "Collegamento ad una rete wireless".
- 2 Premere il pulsante rosso per eseguire la connessione al punto di accesso con la modalità **PIN**.
- 3 Sullo schermo del televisore vengono indicati l'ID rete e la Chiave di protezione. Immettere il codice PIN del dispositivo. Il codice PIN è il numero univoco a 8 cifre che identifica il dongle.
- 4 Premere **OK** per selezionare **Connetti**.



- 5 Ripetere i passi 6-7 indicati nella sezione "Collegamento ad una rete cablata".

WPS (Wi-Fi Protected Setup)

Se il router o l'AP dispongono di un pulsante WPS, questo consente il più facile metodo di connessione. È sufficiente premere il pulsante sul router, quindi selezionare la modalità WPS sul televisore entro 120 secondi.

- 1 Ripetere i passi 1-7 indicati nella sezione "Collegamento ad una rete wireless".
- 2 Premere i pulsanti di navigazione per selezionare **l'impostazione semplice (modalità pulsante WPS)**.
- 3 Premere il pulsante **WPS** sul router.
- 4 Sul televisore, selezionare **Connetti**.
- 5 Ripetere i passi 6-7 indicati nella sezione "Collegamento ad una rete cablata".

Modalità Ad-hoc

La modalità Ad-hoc consente al televisore di utilizzare una rete wireless per connettersi a un computer senza utilizzare un router o un punto di accesso.

- 1 Ripetere i passi 1-5 indicati nella sezione "Collegamento ad una rete wireless".
- 2 Premere i pulsanti di navigazione per selezionare **Impostazione rete Ad-hoc** e premere **OK**.
- 3 Premere i pulsanti di navigazione per selezionare **OK** e premere **OK**.
- 4 Premere **OK** per selezionare **Connetti** per connettersi ad una rete Ad-hoc.
 - Sullo schermo del televisore vengono indicati l'ID rete e la Chiave di protezione.
 - Immettere l'ID rete e la Chiave di protezione sul dispositivo.
 - Se necessario, è possibile modificare le informazioni di impostazione con il pulsante rosso.

 **NOTA**

Quando si effettua la ricerca di reti wireless sul computer tramite la modalità Ad-hoc, il nome del televisore è LGTV10.

- Selezionare la voce LGTV10, visualizzata nell'elenco. (Selezionare lo stesso nome dell'ID rete visualizzato sullo schermo del televisore.)

- 5 Premere i pulsanti di navigazione per immettere un indirizzo IP e premere **OK**.

Opzione	Descrizione
Impostazione PC	<ul style="list-style-type: none"> • È necessario impostare manualmente il protocollo Internet (TCP/IP) del PC. L'indirizzo IP, la subnet mask e il gateway predefinito possono essere impostati a propria discrezione. <ul style="list-style-type: none"> » Ad esempio, Indirizzo IP: 192.168.0.1 / Subnet mask: 255.255.255.0 / Gateway predefinito: 192.168.0.10
Impostazione TV	<ul style="list-style-type: none"> • Verificare l'indirizzo IP e il gateway del PC. Inserire l'indirizzo del gateway del PC in Indirizzo IP e l'indirizzo IP del PC in Gateway, quindi selezionare OK. <ul style="list-style-type: none"> » Ad esempio, Indirizzo IP: 192.168.0.10 / Subnet mask: 255.255.255.0 / Gateway predefinito: 192.168.0.1

- 6 Premere i pulsanti di navigazione per selezionare **Chiudi** una volta completata l'impostazione della rete.
- 7 Premere il pulsante **OK**.

Suggerimenti per l'impostazione di rete

- Utilizzare un cavo LAN standard con questo televisore. Cat5 o superiore con connettore RJ45.
- Spesso, per risolvere molti problemi di connessione alla rete durante l'impostazione, è sufficiente riavviare il router o il modem. Dopo aver collegato il lettore alla rete domestica, spegnere rapidamente e/o scollegare il cavo di alimentazione del router o del modem via cavo della rete domestica. Quindi, riaccendere e/o ricollegare il cavo di alimentazione.
- A seconda del provider di servizi Internet (ISP), il numero di dispositivi in grado di accedere a Internet potrebbe essere limitato dai termini di servizio applicabili. Contattare il proprio ISP per ulteriori dettagli.
- LG non è responsabile degli eventuali malfunzionamenti del televisore e/o della funzionalità di connessione a Internet dovuti a errori/malfunzionamenti associati alla connessione Internet a banda larga o ad altri dispositivi collegati.
- LG non è responsabile degli eventuali problemi della connessione a Internet.
- Alcuni contenuti disponibili tramite la connessione di rete potrebbero non essere compatibili con il televisore. In caso di dubbi su tali contenuti, contattare i rispettivi produttori.
- Una velocità di connessione della rete insufficiente per i contenuti a cui si accede può provocare risultati indesiderati.
- Alcune operazioni di connessione a Internet potrebbero risultare non disponibili a causa di limitazioni stabilite dal provider di servizi Internet (ISP) che fornisce la connessione Internet a banda larga.
- Eventuali addebiti da parte dell'ISP, ivi compresi gli addebiti per la connessione, sono di responsabilità dell'utente.
- È richiesta una porta LAN 10 Base-T o 100 Base-TX quando si utilizza una connessione cablata al televisore. Se il servizio Internet non consente tale collegamento, non sarà possibile connettere il televisore a Internet.
- Per utilizzare il servizio DSL è richiesto un modem DSL, mentre per il servizio modem via cavo è richiesto un modem via cavo. A seconda del metodo di accesso e dell'abbonamento siglato con l'ISP, la funzionalità di connessione a Internet di questo televisore potrebbe non essere utilizzabile o potrebbe essere prevista una limitazione al numero di dispositivi connessi simultaneamente. Se l'ISP limita l'abbonamento a un unico dispositivo, questo televisore potrebbe non avere accesso a Internet se è già connesso un PC.
- L'uso di un "router" potrebbe non essere autorizzato o essere limitato in base alle politiche e alle limitazioni previste dall'ISP. Contattare direttamente il proprio ISP per ulteriori dettagli.
- La rete wireless opera a frequenze radio di 2,4 GHz, utilizzate anche da dispositivi domestici quali telefoni cordless, periferiche Bluetooth® e forni a microonde, che pertanto possono causare interferenze. Possono verificarsi anche utilizzando un dispositivo con frequenza radio di 5 Ghz. Avviene lo stesso con la media box wireless LG, il telefono cordless o altri dispositivi Wi-Fi.
- La velocità del servizio potrebbe diminuire se si utilizza una rete wireless, a seconda delle condizioni della rete.
- Spegnere tutte le apparecchiature di rete non in uso nella rete domestica locale. Alcuni dispositivi generano traffico di rete.
- In alcuni casi, la ricezione risulta migliorata se il punto di accesso o il router wireless vengono rialzati rispetto al pavimento.
- La qualità della ricezione wireless dipende da molti fattori, tra cui il tipo di punto di accesso, la distanza tra questo e il televisore e la posizione del televisore.
- Per collegare un AP wireless, è necessario utilizzare un AP che supporti la connessione wireless nonché attivare la funzione di connessione wireless dell'AP. Richiedere al fornitore dell'AP la possibilità di effettuare connessioni wireless tramite un AP.
- Verificare le impostazioni di sicurezza SSID dell'AP per la connessione wireless dell'AP e richiedere al fornitore le impostazioni di sicurezza SSID dell'AP.
- Se le impostazioni delle apparecchiature di rete (router cablato/wireless, hub, ecc.) sono errate, potrebbero verificarsi malfunzionamenti oppure le prestazioni del televisore potrebbero essere più lente. Installare correttamente l'apparecchio facendo riferimento al manuale e impostare la rete.
- Quando si seleziona l'inclusione di 802.11 n (eccetto per la Russia) in un AP e si imposta la cifratura come WEP (64/128 bit) o WPA (TKIP/AES), la connessione potrebbe risultare non disponibile. Potrebbero essere disponibili diversi metodi di connessione in base ai produttori di AP.

Stato rete

- 1 Premere **Home (Inizio)** per accedere al menu principale.
- 2 Premere i pulsanti di navigazione per scorrere fino a **IMPOSTAZIONI** e premere **OK**.
- 3 Premere i pulsanti di navigazione per scorrere fino a **RETE** e premere **OK**.
- 4 Premere i pulsanti di navigazione per selezionare **Stato rete**.
- 5 Premere **OK** per verificare lo stato della rete.

Opzione	Descrizione
Impostazione	Consente di tornare al menu Impostazioni di rete o al menu del tipo di impostazione rete wireless.
Test	Consente di eseguire il test dello stato di rete corrente dopo aver impostato la rete.
Chiudi	Consente di tornare al menu precedente.

Funzione account Premium

La tecnologia Premium di LG consente all'utente di accedere a vari servizi o contenuti online direttamente sul proprio televisore. Il televisore offre lo streaming istantaneo di servizi relativi a film, previsioni meteo, video e album fotografici con un account Premium e una connessione Internet. È possibile accedere a vari contenuti, non solo di intrattenimento, quali notizie dell'ultimo minuto, aggiornamenti meteo, gestione delle foto e altro ancora utilizzando semplicemente il telecomando del televisore con un PC separato.

- 1 Premere **Premium** per accedere all'opzione Premium.
- 2 Premere i pulsanti di navigazione per scorrere fino al contenuto desiderato e premere **OK**.



Opzione	Descrizione
1	Consente di passare alla schermata delle impostazioni meteo.
2	Accedere al servizio premium.
3	Tornare alla schermata di menu precedente.
4	Tornare alla visione della TV.
5	Selezionare il servizio online desiderato. <ul style="list-style-type: none"> Se un servizio richiede l'accesso, è necessario prima eseguire la registrazione per il servizio sul computer, quindi è possibile effettuare l'accesso al servizio sul televisore.
6	Barra delle applicazioni

- 3 Accedere alle funzioni premium.

Nota

- Questi servizi sono offerti da un provider di contenuti separato.
- Visitare il sito Web dei provider di contenuti per informazioni specifiche sui relativi servizi.
- Il menu Premium può variare in base al paese.
- Notare che il contenuto potrebbe essere aggiornato automaticamente a seconda del provider di servizi e, pertanto, il relativo layout o il metodo operativo potrebbero cambiare senza preavviso. Fare riferimento al menu Guida visualizzato sullo schermo.
- Tutte le informazioni, i dati, i documenti, le comunicazioni, i download, i file, i contenuti testuali, le immagini, le foto, i contenuti grafici, i video, i webcast, le pubblicazioni, gli strumenti, le risorse, i software, i codici, i programmi, le applet, i widget, le applicazioni, i prodotti e altri contenuti ("Contenuto"), nonché tutte le offerte e i servizi ("Servizi") forniti o resi disponibili da o tramite terze parti (singolarmente "Provider di servizi"), sono di responsabilità esclusiva del provider di servizi che li ha originati.
- La disponibilità e l'accesso al Contenuto e ai Servizi forniti dal provider di servizi tramite il dispositivo LGE sono soggetti a variazioni nel tempo, senza preavviso, inclusa, in maniera esemplificativa ma non esaustiva, la sospensione, rimozione o interruzione di alcuna o ogni parte di tale contenuto o servizio.
- In caso di domande o problemi relativi ai contenuti o ai servizi, è possibile visitare il sito Web del provider di servizi per reperire le informazioni più aggiornate. LGE non è responsabile del servizio clienti in relazione ai contenuti e ai servizi. Per eventuali domande o richieste di assistenza in relazione ai contenuti o ai servizi, rivolgersi al fornitore del rispettivo contenuto o servizio.
- Tenere presente che LGE non è responsabile per eventuali contenuti o servizi forniti dal provider di servizi o per eventuali modifiche, rimozioni o interruzioni riguardanti tali contenuti o servizi e, pertanto, non garantisce in prima persona la disponibilità o l'accesso a tali contenuti o servizi.
- A seconda del provider di servizi, alcuni contenuti potrebbero non essere adatti ai minori. È pertanto necessario impostare la Guida genitori.
- Il servizio potrebbe essere interrotto in caso di instabilità della connessione Internet. Verificare lo stato della connessione se si verifica tale problema.

- L'elenco di video ricercati dalla TV potrebbe non coincidere con l'elenco ricercato da un browser Internet su un PC.
- In base alla velocità della connessione, la riproduzione dei video potrebbe essere soggetta a pause, interruzioni o intervalli di buffering.
- Per i servizi che richiedono l'accesso, aprire il relativo servizio dal sito Web utilizzando il computer e accedere alle diverse funzioni aggiuntive tramite il televisore.
- Solo TV al plasma: se non si eseguono operazioni per due minuti dopo aver messo in pausa l'immagine o il video sullo schermo, viene automaticamente attivato lo screen-saver per evitare che sullo schermo resti l'immagine in pausa.

Nota legale

NOTA IMPORTANTE SUI SERVIZI DI RETE

Tutti i contenuti e i servizi accessibili mediante questo dispositivo appartengono a terze parti e sono protetti dalle leggi sul copyright, sui brevetti, sui marchi e/o su altre proprietà intellettuali. Tali contenuti e servizi vengono forniti unicamente per uso personale e non per fini commerciali. È vietato l'uso dei contenuti o dei servizi con modalità non autorizzate dal proprietario dei contenuti o dal fornitore di servizi. Fatto salvo quanto espressamente specificato nel presente documento e salvo nei casi espressamente autorizzati dal proprietario dei contenuti o dal fornitore di servizi, è vietato copiare, caricare, trascrivere, trasmettere, tradurre, vendere, modificare, creare prodotti derivati o distribuire in nessun modo e con nessun mezzo i contenuti o i servizi visualizzati mediante questo dispositivo. L'UTENTE ACCETTA E RICONOSCE ESPRESSAMENTE CHE IL DISPOSITIVO E TUTTI I CONTENUTI E SERVIZI DI TERZE PARTI VENGONO FORNITI 'COSÌ COME SONO' SENZA GARANZIE DI ALCUN TIPO, ESPLICITE O IMPLICITE. LG ELECTRONICS NON RICONOSCE ESPRESSAMENTE ALCUNA GARANZIA O CONDIZIONE RELATIVAMENTE AI CONTENUTI E AI SERVIZI, ESPLICITA O IMPLICITA, COMPRESE, A TITOLO

PURAMENTE ESEMPLIFICATIVO, GARANZIE DI COMMERCIALIZZABILITÀ, QUALITÀ SODDISFACENTE, IDONEITÀ PER UN FINE PARTICOLARE E NON VIOLAZIONE DEI DIRITTI DI TERZE PARTI. LG NON GARANTISCE LA PRECISIONE, LA VALIDITÀ, LA TEMPESTIVITÀ, LA LEGALITÀ O LA COMPLETEZZA DEI CONTENUTI O SERVIZI RESI DISPONIBILI MEDIANTE QUESTO DISPOSITIVO E NON GARANTISCE CHE IL DISPOSITIVO O I SERVIZI SODDISFINO I REQUISITI DELL'UTENTE O CHE IL FUNZIONAMENTO DEL DISPOSITIVO O DEI SERVIZI SIA ININTERROTTO E PRIVO DI ANOMALIE. IN NESSUNA CIRCOSTANZA, INCLUSA NEGLIGENZA, SI POTRÀ RITENERE LG RESPONSABILE, SE IN COLPA O IN ADEMPIMENTO CONTRATTUALE, PER EVENTUALI DANNI DIRETTI, INDIRETTI, INCIDENTALI, SPECIALI, CONSEGUENZIALI O DI QUALSIASI ALTRO TIPO DERIVANTI DA INFORMAZIONI CONTENUTE IN O DA CONTENUTI O SERVIZI UTILIZZATI DALL'UTENTE O DA TERZE PARTI, ANCHE SE INFORMATO IN ANTICIPO DELLA POSSIBILITÀ DEL VERIFICARSI DI TALI DANNI.

I servizi di terze parti possono essere modificati, sospesi, rimossi o terminati, l'accesso può essere disabilitato in qualsiasi momento, senza preavviso, ed LG non rilascia alcuna dichiarazione o garanzia sulla disponibilità per periodi di tempo dei contenuti o servizi. I contenuti e i servizi sono trasmessi da terze parti per mezzo di reti o strumenti di trasmissione non controllati da LG. LG può imporre limiti all'uso o all'accesso ad alcuni servizi e contenuti in qualsiasi momento e senza preavviso o responsabilità. LG declina espressamente qualsiasi responsabilità per modifiche, interruzioni, disattivazioni, rimozioni o sospensioni dei contenuti o servizi resi disponibili mediante questo dispositivo.

LG non è responsabile del servizio clienti in relazione ai contenuti e ai servizi. Per eventuali domande o richieste di servizio in relazione ai contenuti o ai servizi, rivolgersi al fornitore del rispettivo contenuto o servizio.

Funzione LG Apps

È possibile scaricare ulteriori applicazioni dal negozio delle applicazioni LG. Tali funzioni potrebbero non essere disponibili per un determinato periodo di tempo a seconda del paese o dell'apparecchio. In tal caso, i pulsanti potrebbero essere disattivati. Essi vengono attivati una volta che i servizi sono disponibili. In futuro, sarà possibile aggiungere nuove funzioni a questa TV Smart.



Opzione	Descrizione
1 Accedi, Esci	Accedere o uscire dal servizio premium.
2 Uscita	Tornare alla visione della TV.
3	Passare a LG Apps.
4 LG Apps	Consente di spostarsi direttamente alle applicazioni LG desiderate.
5 Ricerca	Tali funzioni potrebbero non essere disponibili per un determinato periodo di tempo a seconda del paese o dell'apparecchio. In tal caso, i pulsanti potrebbero essere disattivati. Essi vengono attivati una volta che i servizi sono disponibili.
6 Browser Internet	
7 Collegamento multimediale	
8 Quick Apps	Consente di memorizzare le applicazioni utilizzate più di frequente tra tutti i download. Per modificare l'elenco delle applicazioni rapide, vedere "Uso della funzione Mie applicazioni".
9 Mie Applicazioni	Consente di passare a Mie applicazioni. È possibile sfogliare tutte le applicazioni installate, modificare l'elenco delle applicazioni rapide e riprodurre l'applicazione desiderata.

Registrazione LG Apps

- 1 Premere Home (Inizio) **per accedere al** menu principale.
- 2 Premere il pulsante rosso per effettuare la registrazione.
- È possibile effettuare la registrazione solo come membro gratuito dal televisore.
- 3 Creare l'ID e la password.
Premere i pulsanti di navigazione per selezionare la modalità numerica e alfabetica e premere **OK**.
- 4 La registrazione è completata.



NOTA

- Se si desidera diventare membri a pagamento o modificare le proprie informazioni, visitare il sito <http://www.lgtvapp.com> utilizzando il computer

Accesso con l'account LG Apps

Per accedere a LG Apps con il proprio account, è necessario effettuare la registrazione con l'account LG Apps.

- 1 Premere **Home** per accedere al menu principale.
- 2 Premere il pulsante rosso per effettuare la registrazione.
Viene visualizzato il menu tastiera per l'immissione dell'ID e della password.
 - Se non si è registrati come membri, premere nuovamente il pulsante rosso.
 - È possibile effettuare la registrazione solo come membro gratuito dal televisore.
- 3 Premere i pulsanti di navigazione per scorrere fino alla lettera o al numero e premere **OK**.
 - Se si seleziona "Accesso automatico", l'accesso avviene automaticamente all'accensione del televisore.
- 4 Accedere a LG Apps.
È possibile accedere al servizio premium, a LG Apps, a Mie applicazioni e molto altro.

! NOTA

- È possibile scaricare un'applicazione a pagamento su un massimo di cinque televisori.

Gestione ID

- 1 Una volta effettuata la registrazione, premere nuovamente il pulsante rosso.
Viene visualizzata una finestra popup.
- 2 Premere i pulsanti di navigazione per scorrere fino all'opzione di menu desiderata e premere **OK**.

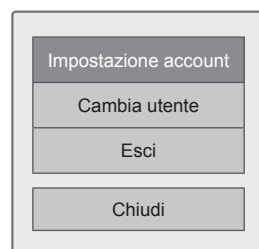

- 3 Gestire l'ID utilizzando il seguente menu.

Opzione	Descrizione
Impostazione account	Verificare le informazioni di base, le applicazioni acquistate e quelle installate sul televisore.
Cambia utente	Modificare l'account.
Esci	Uscire dal servizio premium.

Uso di LG Apps

- 1 Premere **Home** per accedere al menu principale.
- 2 Effettuare l'accesso sul televisore.
- 3 Premere i pulsanti di navigazione per scorrere fino a LG Apps e premere **OK**.
- 4 Modificare le applicazioni tramite il seguente menu.



Opzione	Descrizione
1 Accedi, Esci	Accedere o uscire da LG Apps.
2 Ricerca	Cercare LG Apps.
3 Mie Applicazioni	Passare a Mie Applicazioni.
4 Indietro	Tornare alla schermata precedente.
5 Uscita	Uscire da LG Apps.
6 Apps Sorting	<ul style="list-style-type: none"> • POPOLARE: le applicazioni più scaricate negli ultimi 7 giorni • NUOVO: le applicazioni rilasciate di recente • TOP PAID: le applicazioni a pagamento più scaricate • TOP FREE: le applicazioni gratuite più scaricate • TUTTO: tutte le applicazioni in ordine alfabetico • È possibile spostarsi alla pagina precedente o successiva tramite il pulsante P ^ v .
7 Categoria applicazioni	Mostra la categoria di LG Apps (Tutto, Gioco, Intrattenimento, Vita, Istruzione, Notizie/Info).
8 TV live	Guardare il programma corrente.

Acquisto e installazione delle applicazioni

Per acquistare le applicazioni, effettuare per prima cosa l'accesso.

- 1 Premere i pulsanti di navigazione per selezionare le applicazioni desiderate e premere **OK**. È possibile visualizzare le informazioni sull'applicazione.
- 2 Premere **Purchase** per acquistare un'applicazione.



Opzione	Descrizione
1 Accedi, Esci	Accedere o uscire da LG Apps.
2 Mie Applicazioni	Passare a Mie Applicazioni.
3 Indietro	Tornare alla schermata precedente.
4 App description	Mostra la descrizione dell'applicazione corrente.
5 Fee	Mostra la tariffa per l'applicazione corrente.
6 Install	<p>Consente di installare o acquistare l'applicazione. È possibile acquistare un'applicazione sul PC o sul televisore ma è possibile installarla e riprodurla solo sul televisore.</p> <ul style="list-style-type: none"> • Se si desidera acquistare un'applicazione a pagamento, è necessario effettuare la registrazione come membro a pagamento all'indirizzo www.lgtvapp.com. • Se non si dispone di spazio sufficiente sul televisore, è possibile scaricare le applicazioni sulla periferica di archiviazione USB. • È possibile riprodurre, eliminare o spostare l'applicazione memorizzata sulla periferica di archiviazione USB nella schermata Mie applicazioni.
7 Assegna giudizi	Consente di assegnare stelle per la classificazione dell'applicazione acquistata.
8 Info applicazioni	Mostra informazioni su autore/versione del programma/data di aggiornamento/volume/classificazione delle applicazioni correnti.

! NOTA

- Per memorizzare le applicazioni su una periferica di archiviazione USB, accertarsi che la periferica sia collegata alla porta **USB Apps USB IN** (solo 32/37/42/47LV37**) o **USB IN 2/USB Apps** (ad eccezione di 32/37/42/47LV37**).
- È possibile memorizzare fino a 1000 applicazioni sulla periferica di archiviazione USB.
- La periferica di archiviazione USB che contiene le applicazioni non può essere utilizzata per la memorizzazione di altri tipi di dati.

Uso della funzione Mie applicazioni

- 1 Attivare LG Apps dopo aver effettuato l'accesso.
- 2 Premere i pulsanti di navigazione per scorrere fino a **Mie Applicazioni** e premere **OK**.

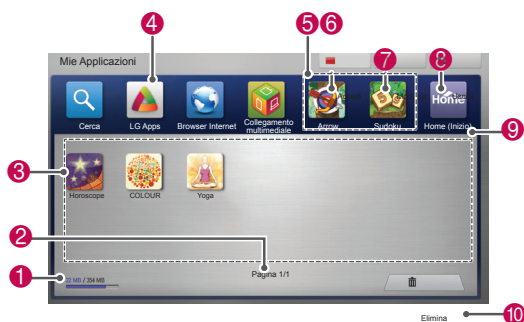

Opzione	Descrizione
①	Mostra la quantità di memoria utilizzata e disponibile.
②	Numero di pagina corrente/numero di pagine totali delle applicazioni dell'utente.
③	Mostra le applicazioni scaricate. È possibile spostarsi alla pagina precedente o successiva tramite il pulsante P ^ v.
④	Passare a LG Apps.
⑤	Quick Apps.
⑥	Effettuare l'accesso a LG Apps. Dopo avere effettuato l'accesso, gestire l'opzione ID (Impostazione account, Cambia utente, Esci).
⑦	Modificare Mie applicazioni.
⑧	Uscire da Mie applicazioni.
⑨	Passare al menu principale.
⑩	Eliminare le applicazioni.

Funzioni del Browser Internet

Il Browser Internet consente di visualizzare le pagine Web sul televisore.

Suggerimenti per l'utilizzo del Browser Internet

- Il Browser Internet di questo dispositivo supporta Flash 8 e le versioni precedenti.
- Il Browser Internet di questo dispositivo non supporta tecnologie basate su piattaforme come ActiveX.
- Il Browser Internet di questo dispositivo supporta solo plug-in preinstallati.
- Il Browser Internet di questo dispositivo può non supportare i formati di file multimediali diversi da : JPEG / PNG / GIF / WMV (ASF) / WMA / MP3 / MP4
- Alcune pagine Web possono superare la quantità di memoria assegnata dal Browser Internet. In questo caso il Browser Internet si chiude.
- Il Browser Internet di questo dispositivo utilizza un unico carattere incorporato. Parte del testo può non essere visualizzato come previsto.
- Il Browser Internet di questo dispositivo non supporta il download di file o caratteri.
- Il Browser Internet di questo dispositivo è un Browser per la TV e può funzionare diversamente dai browser per PC.

Utilizzo del Browser Internet

- 1 Connettersi alla rete.
- 2 Premere **Home (Inizio)** per accedere al menu principale.
- 3 Premere i pulsanti di navigazione per scorrere fino al **Browser Internet** e premere **OK**.
- 4 Premere i pulsanti di navigazione per scorrere fino all'**URL** e premere **OK**.
- 5 Premere i pulsanti di navigazione per scorrere fino all'indirizzo URL desiderato e premere **OK**.

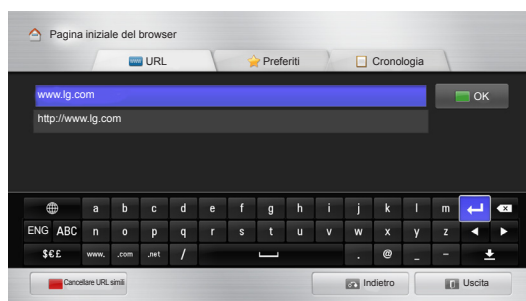

6 È possibile cercare i siti Web dal televisore.

Selezionare la finestra di immissione del Browser per visualizzare la tastiera nella parte inferiore dello schermo.

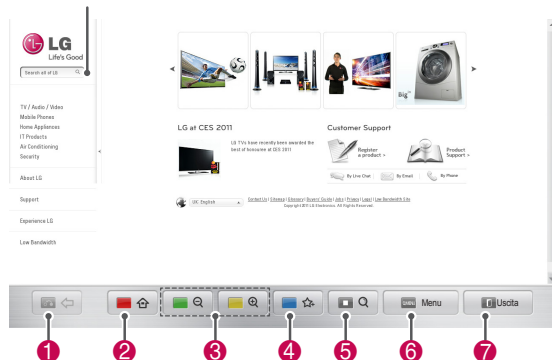

Pulsante	Descrizione
1	Consente di spostarsi alla pagina precedente.
2	Consente di spostarsi alla schermata Favourites (Preferiti).
3	Consentono di ingrandire o ridurre la schermata.
4	Consente di aggiungere la pagina Web corrente ai Favourites (Preferiti).
5	Consente di spostarsi alla schermata di ricerca.
6	Consente di spostarsi alla pagina precedente o a quella successiva nell'elenco delle pagine Web recentemente visualizzate. È possibile modificare l'indirizzo URL per spostarsi ad altri siti Web. È possibile eliminare l'elenco e i cookie delle pagine Web recentemente visualizzate.
7	Consente di uscire dal Browser Internet.

Ricerca dei siti Web preferiti

- 1 Connettersi alla rete.
- 2 Premere **Home (Inizio)** per accedere al menu principale.
- 3 Premere i pulsanti di navigazione per scorrere fino al **Browser Internet** e premere **OK**.
- 4 Premere i pulsanti di navigazione per scorrere fino a **Preferiti** e premere **OK**.

Aggiungendo i siti Web visitati di frequente ai Favourites (Preferiti) è possibile facilitare la ricerca.



Opzione	Descrizione
1	Consente di cercare un sito Web immettendo direttamente l'indirizzo URL.
2	Consente di selezionare un sito Web nei Favourites (Preferiti).
3	Consente di visualizzare un elenco delle pagine Web recentemente visualizzate.
4	Consente di selezionare un sito da cercare.
5	Consente di modificare i Favourites (Preferiti). - Sposta : cambia l'ordine nei Favourites (Preferiti). - Rinomina : rinomina il sito aggiunto ai Favourites (Preferiti). - Cancella : rimuove i siti dai Favourites (Preferiti).
6	Consente di spostarsi alla pagina precedente.
7	Consente di uscire dal Browser Internet.

Ricerca dei siti Web immettendo direttamente un indirizzo

- 1 Connettersi alla rete.
- 2 Premere **Home (Inizio)** per accedere al menu principale.
- 3 Premere i pulsanti di navigazione per scorrere fino al **Browser Internet** e premere **OK**.
- 4 Premere i pulsanti di navigazione per scorrere fino all'**URL** e premere **OK**.

È possibile cercare un sito Web immettendo direttamente l'indirizzo URL.



Opzione	Descrizione
1	Consente di cercare un sito Web immettendo direttamente l'indirizzo URL.
2	Consente di selezionare un sito Web nei Favourites (Preferiti).
3	Consente di visualizzare un elenco delle pagine Web recentemente visualizzate.
4	Consente di immettere l'indirizzo URL. Se l'indirizzo immesso è simile a quello dei siti precedentemente visitati, viene visualizzato un elenco a discesa.
5	Consente di utilizzare la tastiera per immettere l'indirizzo. Selezionare i caratteri da immettere.
6	Consente di selezionare la lingua della tastiera.
7	Consente di cambiare la tastiera.
8	Cancela gli indirizzi simili che vengono visualizzati sotto il campo di immissione dell'indirizzo.
9	Consente di spostarsi alla pagina precedente.
10	Consente di uscire dal Browser Internet.
11	Consente di nascondere la tastiera. Selezionare il campo di immissione dell'indirizzo per visualizzare nuovamente la tastiera.
12	Consente di spostare il cursore a destra o a sinistra.
13	Consente di eliminare il testo prima del cursore di un carattere alla volta.
14	Premere dopo aver inserito l'indirizzo per andare al sito Web.

Visualizzazione dell'elenco dei siti Web visitati

- 1 Connettersi alla rete.
- 2 Premere **Home (Inizio)** per accedere al menu principale.
- 3 Premere i pulsanti di navigazione per scorrere fino al **Browser Internet** e premere **OK**.
- 4 Premere i pulsanti di navigazione per scorrere fino a **Cronologia** e premere **OK**.

È possibile visualizzare gli indirizzi dei siti Web precedentemente visitati. Selezionare un elemento per accedere alla pagina desiderata.

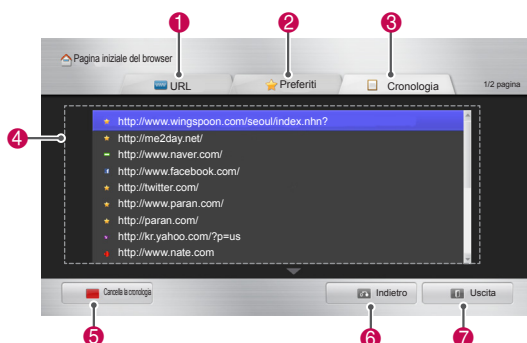

Opzione	Descrizione
1	Consente di cercare un sito Web immettendo direttamente l'indirizzo URL.
2	Consente di selezionare un sito Web nei Favourites (Preferiti).
3	Consente di visualizzare un elenco delle pagine Web recentemente visualizzate.
4	Consente di visualizzare un elenco delle pagine recentemente visitate. Selezionare un elemento per accedere alla pagina desiderata.
5	Consente di cancellare l'elenco dei siti Web visitati.
6	Consente di spostarsi alla pagina precedente.
7	Consente di uscire dal Browser Internet.

Funzione Smart Share

Collegamento di periferiche di archiviazione USB

È possibile collegare periferiche di archiviazione USB come unità flash USB o un disco rigido esterno al televisore e utilizzare diverse funzioni multimediali (Vedere "Ricerca file").

È possibile collegare un'unità flash USB o un lettore di schede di memoria USB al televisore, come mostrato nell'illustrazione di seguito.

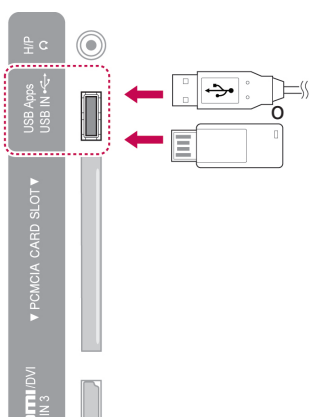

Per scollegare una periferica di archiviazione USB, accertarsi di terminare il collegamento correttamente per evitare danni al televisore o ai file.

- 1 Premere **Q.MENU (MENU RAPIDI)** per accedere ai menu rapidi.
- 2 Premere i pulsanti di navigazione per scorrere fino a **Periferica USB** e premere **OK**.
- 3 Scollegare la periferica di archiviazione USB solo quando il messaggio indica che è sicuro rimuoverla.



ATTENZIONE

- Non spegnere il televisore o rimuovere una periferica di archiviazione USB, mentre è collegata al televisore, poiché si potrebbe provocare una perdita di file o danni alla periferica di archiviazione USB.
- Effettuare il backup frequente dei file memorizzati in una periferica di archiviazione USB, poiché si potrebbero perdere o danneggiare i file e questo problema non è coperto dalla garanzia.

Suggerimenti per l'utilizzo di periferiche di archiviazione USB

- Il televisore riconosce solo le periferiche di archiviazione USB.
- Se si collega una periferica di archiviazione USB al televisore tramite un hub USB, il televisore potrebbe non riconoscere la periferica di archiviazione USB.
- Il televisore potrebbe non riconoscere una periferica di archiviazione USB che richiede un driver speciale.
- La velocità di riconoscimento dipende dalla periferica di archiviazione USB.
- Utilizzare solo una periferica di archiviazione USB con file musicali o di immagine normali.
- Utilizzare solo periferiche di archiviazione USB formattate con un file system FAT 32 o NTFS.
- Potrebbe essere necessario collegare la periferica di archiviazione USB all'alimentazione esterna con un adattatore.
- Se il televisore non riconosce una periferica di archiviazione USB collegata, sostituire il cavo e riprovare. Non utilizzare un cavo eccessivamente lungo.
- Il televisore non supporta correttamente alcuni tipi di periferiche di archiviazione USB.
- È possibile utilizzare una periferica di archiviazione USB a più partizioni (fino a 4).
- È possibile utilizzare fino a 4 periferiche di archiviazione USB alla volta utilizzando un lettore multischeda USB.
- Il metodo di allineamento file del dispositivo di memorizzazione USB è simile a quello di Windows XP.
- Non è possibile creare o eliminare una cartella salvata su un dispositivo di memorizzazione USB direttamente sul televisore.
- Il numero di caratteri per un nome file non può superare i 100 caratteri inglesi.
- Il dispositivo riconosce fino a 1000 cartelle e file.
- Se sono presenti troppe cartelle e file in una cartella, questa potrebbe non funzionare correttamente.
- La capacità consigliata è minore o pari a 1 TB per i dischi rigidi esterni USB e minore o uguale a 32 GB per le periferiche di archiviazione USB.
- Se un disco rigido esterno USB con funzione di risparmio energetico non funziona, spegnerlo e riaccenderlo. Per ulteriori informazioni, consultare il manuale dell'utente del disco rigido esterno USB.
- Sono supportate anche le periferiche di archiviazione USB con standard precedente a USB 2.0. Tuttavia, potrebbero non funzionare correttamente nell'elenco filmati.
- Le onde elettrostatiche possono causare il malfunzionamento della periferica USB. In tal caso, collegare nuovamente la periferica USB.

Collegamento del DMP DLNA (Digital Media Player, Digital Living Network Alliance)

Questo televisore è in grado di visualizzare e riprodurre diversi tipi di filmati, foto e file musicali dal server DLNA ed ha ottenuto la certificazione DLNA per i filmati, le foto e la musica.

La Digital Living Network Alliance (DLNA) è un'organizzazione intersettore che riunisce aziende produttrici di elettronica di consumo, apparecchiature informatiche e dispositivi mobili. Digital Living offre ai clienti una facile condivisione dei supporti digitali tramite una rete domestica cablata o wireless.

Il logo di certificazione DLNA facilita l'individuazione dei prodotti conformi alle DLNA Interoperability Guidelines. Questa unità è conforme alle DLNA Interoperability Guidelines v1.5. Quando un PC su cui viene eseguito un software server DLNA o un altro dispositivo compatibile DLNA viene connesso al televisore, potrebbe essere necessario apportare alcune modifiche al software o ad altri dispositivi. Per ulteriori informazioni, consultare le istruzioni operative del software o del dispositivo.

Fare riferimento alla sezione "Funzione Smart Share" per ulteriori informazioni sui tipi di file supportati e altre istruzioni.

! NOTA

- Il CD-ROM Nero MediaHome 4 Essentials è un'edizione personalizzata del software che consente la condivisione di file e cartelle con questo televisore.
- Il software Nero MediaHome 4 Essentials in dotazione non supporta le funzioni seguenti: Transcodifica, Remote UI, controllo del televisore, servizi Internet e Apple iTunes
- In questo manuale vengono illustrate le operazioni utilizzando per gli esempi la versione inglese di Nero MediaHome 4 Essentials. Attenersi alle spiegazioni relative alle operazioni effettive della versione per la propria lingua.
- Se sono presenti troppe cartelle e file in una cartella, questa potrebbe non funzionare correttamente.
- Per l'opzione DLNA, utilizzare il programma Nero MediaHome fornito con il televisore. Non è possibile garantire che altri programmi di terze parti funzionino correttamente.
- È possibile selezionare un programma durante la visualizzazione di una piccola anteprima dell'elenco dei programmi sullo schermo del televisore.
- Se l'opzione DLNA non funziona correttamente, verificare le impostazioni di rete.
- In caso di funzionamento anomalo o se si verifica un errore in Nero Media Home, l'opzione DLNA potrebbe non funzionare correttamente. In questo caso, chiudere e riavviare Nero Media Home. È possibile scaricare la versione più aggiornata di Nero Media Home facendo clic sul punto interrogativo in basso a sinistra del programma.
- Se la rete è instabile, il dispositivo potrebbe essere più lento o avere bisogno di più tempo per caricarsi durante la riproduzione.
- Quando si riproduce un video in modalità DLNA, le funzioni Audio e Sottotitolo chiuso non sono supportate.
- Quando si seleziona lo schermo intero in modalità DLNA, il rapporto di visualizzazione sullo schermo potrebbe essere diverso dall'originale.
- Quando si collega più di un televisore a un unico server in modalità DLNA, la riproduzione dei file potrebbe non essere corretta a seconda delle prestazioni del server.
- Se le informazioni sul tempo di riproduzione non vengono fornite dal server, viene visualizzato "- -."

Installazione di Nero MediaHome 4 Essentials

Nero MediaHome 4 Essentials è un software server DLNA di facile utilizzo per Windows.

Requisiti del computer per Nero MediaHome 4 Essentials

- Windows® XP (Service Pack 2 o successivo), Windows Vista® (nessun Service Pack richiesto), Windows® XP Media Center Edition 2005 (Service Pack 2 o successivo), Windows Server® 2003 (Service Pack 1 o successivo)
 - Windows® 7 Home Premium, Professional, Enterprise o Ultimate (32 e 64 bit)
 - Windows Vista® edizione a 64 bit (l'applicazione viene eseguita a 32 bit)
 - Windows® 7 edizione a 64 bit (l'applicazione viene eseguita a 32 bit)
 - Spazio libero su disco rigido: 200 MB di spazio su disco per un'installazione tipica di Nero MediaHome indipendente
 - Processore Intel® Pentium® III o AMD Sempron™ 2200+ a 1,2 GHz
 - Memoria: 256 MB di RAM
 - Scheda grafica con almeno 32 MB di memoria video, risoluzione minima 800 x 600 pixel e impostazione colori a 16 bit
 - Windows® Internet Explorer® 6.0 o superiore
 - DirectX® 9.0c revisione 30 (agosto 2006) o successivo
 - Ambiente di rete: Ethernet 100 Mb, WLAN (IEEE 802.11g) o superiore
- 1 Avviare il computer.
 - 2 Chiudere tutti i programmi Microsoft Windows e l'eventuale software antivirus in esecuzione.
 - 3 Inserire il CD-ROM Nero MediaHome 4 Essentials nell'unità CD-ROM del computer.
 - 4 Fare clic su **Nero MediaHome 4 Essentials**. Viene visualizzata la procedura guidata.
 - 5 Fare clic sul pulsante **Successivo** per visualizzare la schermata di immissione del numero di serie. Fare clic su **Successivo** per andare al passaggio seguente.
 - 6 Se si accettano tutte le condizioni, fare clic sulla casella di controllo **Accetto le condizioni di licenza** e fare clic su **Successivo**. Non è

possibile procedere con l'installazione senza aver accettato l'accordo.

- 7 Fare clic su **Tipica**, quindi su **Successivo**. Il processo di installazione viene avviato.
- 8 Per partecipare alla raccolta dei dati in forma anonima, selezionare la casella di controllo e fare clic sul pulsante **Successivo**.
- 9 Fare clic sul pulsante **Exit (Esci)** per completare l'installazione.

Condivisione di file e cartelle

Dopo l'installazione di Nero MediaHome, è necessario aggiungere le cartelle da condividere.

- 1 Fare doppio clic sull'icona di Nero MediaHome 4 Essentials sul desktop.
- 2 Fare clic sull'icona Rete sulla sinistra e definire il nome della propria rete nel campo Nome rete. Il valore specificato in Nome rete verrà riconosciuto dal televisore.
- 3 Fare clic sull'icona Directory condivise a sinistra.
- 4 Fare clic sulla scheda Cartelle locali nella schermata Directory condivise.
- 5 Fare clic sull'icona Aggiungi per aprire la finestra Sfoglia per cartelle.
- 6 Selezionare la cartella contenente i file da condividere. La cartella selezionata viene aggiunta all'elenco delle cartelle condivise.
- 7 Fare clic sull'icona Avvia server per avviare il server.



NOTA

- Se le cartelle o i file condivisi non vengono visualizzati sul televisore, fare clic sulla cartella nella scheda Cartelle locali, quindi fare clic su **Riesegui scansione cartella** nelle opzioni del pulsante **Altro**.
- Per ulteriori informazioni e strumenti software, visitare <http://www.nero.com>.

Riproduzione di contenuti multimediali

condivisi

È possibile visualizzare e riprodurre filmati, foto e musica memorizzati sul computer o su altri media server DLNA.

- 1 Premere **Home (Inizio)** per accedere al menu principale.
- 2 Premere i pulsanti di navigazione per scorrere fino a **Smart Share** e premere **OK**.
- 3 Premere i pulsanti di navigazione per scorrere fino al dispositivo desiderato e premere **OK**.
- 4 Premere i pulsanti di navigazione per selezionare **DLNA**.

A seconda del media server, il televisore potrebbe richiedere l'autorizzazione dal server.

Suggerimenti per l'utilizzo del DMP DLNA

- La funzione DLNA non è disponibile in alcuni router che non supportano il multicasting. Per ulteriori informazioni, consultare il manuale del router o contattare il produttore.
- Per riprodurre il file sul media server, è necessario che il televisore e il media server siano connessi allo stesso punto di accesso.
- I requisiti dei file e le funzioni di riproduzione in Smart Share possono variare a seconda del media server utilizzato.
- Potrebbero essere previste limitazioni in base alle caratteristiche dei file e al media server.
- Le miniature dei filmati sono supportate solo se il server DLNA supporta la relativa funzionalità.
- Se nel menu Smart Share è presente un file musicale non riproducibile, verrà saltato e il televisore passerà alla riproduzione del file successivo.
- La riproduzione dei file in una cartella può avvenire solo per i file dello stesso tipo.
- Le informazioni sul file visualizzate potrebbero non essere corrette per i file musicali e i filmati nel menu Smart Share.
- Questo televisore supporta solo file di sottotitoli per filmati realizzati da Nero MediaHome 4.
- Il nome del file dei sottotitoli e del filmato deve essere lo stesso e i due file devono

trovarsi nella stessa cartella.

- Se i file dei sottotitoli sono stati aggiunti dopo l'indicizzazione di una directory, è necessario rimuovere e raggiungere la cartella nell'elenco delle directory condivise.
- Quando è attiva la funzione Elenco filmati, il file DRM/*.*.trp presente sul server DLNA non viene riprodotto.
- Quando è attiva la funzione Elenco foto, i file MPO non vengono riprodotti.
- La qualità di riproduzione e funzionamento della funzionalità Smart Share può risentire delle condizioni della rete domestica.
- La condivisione di file su supporti rimovibili quali unità USB, DVD, ecc. sul media server potrebbe non essere eseguita correttamente.
- Quando si riproduce il contenuto multimediale mediante connessione DLNA, la riproduzione di file protetti da DRM non è supportata.
- Il dispositivo riconosce fino a 1000 cartelle e file.
- Se sono presenti troppe cartelle e file in una cartella, questa potrebbe non funzionare correttamente.

Collegamento del DMR DLNA (Digital Media Render, Digital Living Network Alliance)

Questo dispositivo supporta la riproduzione remota di file multimediali. I contenuti multimediali possono essere trasferiti sul televisore da un dispositivo compatibile (Windows 7, cellulare con funzione di riproduzione su un altro dispositivo o altri dispositivi DMC DLNA compatibili).

La funzione DMR funziona correttamente solo se il televisore e il computer si trovano sulla stessa rete locale.

- 1 Per riprodurre un file, selezionarlo utilizzando la funzione di riproduzione remota in Windows 7.
Per effettuare questa operazione, fare clic con il pulsante destro del mouse sul file da riprodurre.
- 2 La riproduzione dei file è possibile solo su un singolo televisore anche se sono collegati più dispositivi. La velocità di riproduzione dipende dallo stato della rete.

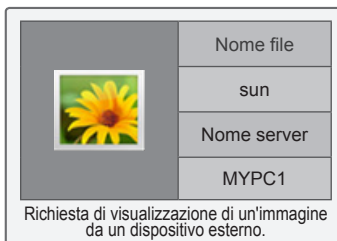

! NOTA

- I sottotitoli sono supportati solo su alcuni dispositivi DMC.
- La funzione DMR potrebbe non funzionare correttamente in una rete wireless.
- La funzione di ricerca del dispositivo DMC funziona solo per i file video.
- La funzione DMR non è disponibile quando è attiva un'altra funzione (registrazione, riproduzione, Smart Share, ecc.).
- Consultare il manuale dell'utente del cellulare o altro dispositivo per istruzioni sulla riproduzione dei file.
- È possibile modificare il nome di un televisore collegato facendo doppio clic sull'elemento da modificare in Pannello di controllo > Rete e Internet > Visualizza computer e dispositivi di rete. (Solo Windows 7)
- Non è possibile modificare il nome di un televisore durante la riproduzione da parte del supporto DMR. La modifica è possibile una volta interrotta la riproduzione.

Ricerca file

È possibile accedere agli elenchi foto, musica o filmati e cercare i file.

- 1 Collegare una periferica di archiviazione USB.
- 2 Premere **Home** (Inizio) per accedere al menu principale.
- 3 Premere i pulsanti di navigazione per scorrere fino a **Smart Share** e premere **OK**.
- 4 Premere i pulsanti di navigazione per scorrere fino al dispositivo desiderato e premere **OK**.
- 5 Premere i pulsanti di navigazione per scorrere fino a **Tutti i supporti**, **Elenco filmati**, **Elenco foto** o **Elenco musica**, quindi premere **OK**.
 - **Tutti i supporti**: mostra tutti i file presenti nell'elenco dei file.
 - **Elenco filmati**, **Elenco foto** o **Elenco musica**: mostra solo un tipo di file tra i file presenti nell'elenco.
- 6 Premere i pulsanti di navigazione per selezionare una cartella o un file desiderato.

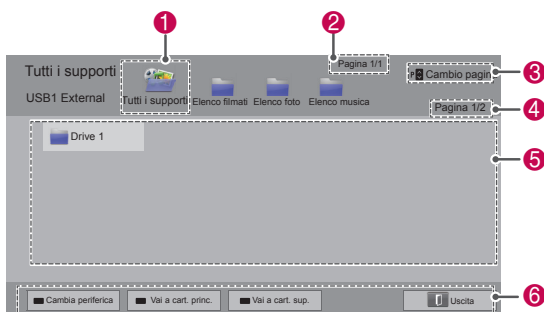

N.	Descrizione
1	Mostra tutte le cartelle multimediali.
2	Numero di pagina corrente/numero di pagine totali.
3	Consente di spostarsi alla pagina precedente o successiva.
4	Numero di pagina corrente/numero di pagine totali.
5	Informazioni sul file o miniature.
6	Pulsanti disponibili sul telecomando.

Informazioni sulle miniature

Tipo	File anomali	File non supportati
Video		
Foto		
Musica		

Suggerimenti per l'utilizzo di periferiche di archiviazione USB

uscita	Formato file supportato		
Video	<ul style="list-style-type: none"> • MPG, MPEG, DAT, TS, TRP, TP, VOB, MP4, MOV, MKV, DivX, AVI, ASF, WMV, M4V • La velocità massima in bit di un filmato riproducibile è: 20 Mbps (megabit al secondo) • Velocità di bit del formato audio: da 32 kbps a 320 kbps (MP3) • Formato sottotitoli esterno supportato: *.smi, *.srt, *.sub (MicroDVD, SubViewer 1.0/2.0), *.ass, *.ssa, *.txt (TMPlayer), *.psb (Power-DivX) • Formato sottotitoli interno supportato: solo XSUB (è il formato dei sottotitoli creato nei file DivX), Text UTF-8, SRT, ASS, SSA (è il formato dei sottotitoli utilizzato nei file DivX Plus in alta definizione) 		
Foto	<ul style="list-style-type: none"> • Non utilizzare l'opzione progressiva durante il salvataggio di file JPG sul computer PC. • La visualizzazione di immagini ad alta risoluzione a schermo intero può richiedere più tempo. 		
	Estensioni file	Voce	Profilo
2D	jpeg jpg jpe	Formato file supportato	<ul style="list-style-type: none"> • SOF0: linea di base • SOF1: sequenza estesa • SOF2: progressivo
		Dimensioni foto	<ul style="list-style-type: none"> • Min: 64 x 64 • Max - Tipo normale: 15360 (L) x 8640 (A) • Tipo progressivo: 1920 (L) x 1440 (A)
3D (solo modelli 3D)	mpo	Formato file supportato	<ul style="list-style-type: none"> • mpo
		Dimensioni foto	<ul style="list-style-type: none"> • Formato 4:3: 3,648 x 2,736 • 2,592 x 1,944 • 2,048 x 1,536 • Formato 3:2: 3,648 X 2,432
Musica	<ul style="list-style-type: none"> • MP3 • Velocità di bit da 32 Kbps a 320 Kbps • Velocità di campionamento (frequenza di campionamento) • MPEG1 Layer 3: 32 kHz, 44,1 kHz, 48 kHz • MPEG2 Layer 3: 16 kHz, 22,05 kHz, 24 kHz * I file protetti da copia non verranno riprodotti. 		

Visualizzazione di video

È possibile riprodurre i file video sul televisore. È possibile visualizzare file video su un televisore da una periferica di archiviazione USB.

- 1 Premere **Home (Inizio)** per accedere al menu principale.
- 2 Premere i pulsanti di navigazione per scorrere fino a **Smart Share** e premere **OK**.
- 3 Premere i pulsanti di navigazione per scorrere fino al dispositivo desiderato e premere **OK**.
- 4 Premere i pulsanti di navigazione per scorrere fino a **Elenco filmati** e premere **OK**.
- 5 Premere i pulsanti di navigazione per selezionare una cartella o un file desiderato e premere **OK**.
- 6 Riprodurre un filmato utilizzando i seguenti menu/pulsanti.



Pulsante	Descrizione
Pulsante di navigazione	Consente di scorrere i file.
OK	Consente di riprodurre il file evidenziato.
P ^ v	Consente di spostarsi alla pagina precedente o successiva.
Pulsante rosso	Cambiare il dispositivo e passare a un ingresso differente.
Pulsante verde	Consente di accedere alla cartella principale.
Pulsante giallo	Consente di accedere alla cartella superiore.

- 7 Controllare la riproduzione tramite i seguenti pulsanti.



Pulsante	Descrizione
■	Interrompere la riproduzione.
▶	Riprodurre un video.
	Mettere in pausa o riprendere la riproduzione.
◀◀	Eseguire la scansione indietro di un file.
▶▶	Eseguire la scansione in avanti di un file.
e ▶▶	Riprodurre video al rallentatore.
Pulsante rosso e < >	Selezionare direttamente il fotogramma. L'intero file viene diviso in 10 fotogrammi. A seconda del file, è possibile che i fotogrammi non vengano visualizzati.
ENERGY SAVING (RISPARMIO ENERGETICO)	Aumentare o diminuire la luminosità dello schermo.
3D (solo modelli 3D)	Visualizzare immagini 3D.
Q.MENU (MENU RAPIDI)	Visualizzare il menu Opzione. (Vedere pag.67).
AV MODE (MODALITÀ AV)	Selezionare la sorgente di ingresso desiderata.
BACK (INDIETRO)	Nascondere il menu sullo schermo. Per visualizzare nuovamente il menu, premere il pulsante OK .
EXIT (ESCI)	Tornare alla schermata di menu precedente.

Suggerimenti per la riproduzione dei file video

- Il televisore non supporta i file codificati nel formato Motion JPEG. (Vedere pag.135)
- Alcuni sottotitoli creati dall'utente potrebbero non funzionare correttamente.
- In alcuni sottotitoli potrebbero non essere visualizzati alcuni caratteri speciali o tag HTML.
- Non è possibile modificare il carattere e il colore dei sottotitoli.
- I sottotitoli nelle lingue non supportate non sono disponibili.
- I file video con sottotitoli di 1 MB o superiore potrebbero non essere riprodotti correttamente.
- Quando si cambia la lingua audio, interruzioni temporanee (arresto dell'immagine, riproduzione più veloce, ecc.) potrebbero disturbare la visualizzazione.
- Un file video danneggiato potrebbe non essere riprodotto correttamente oppure alcune funzionalità del lettore potrebbero non essere utilizzabili.
- Il televisore potrebbe non riprodurre correttamente i file video creati con alcuni codificatori.
- Se il file registrato non dispone di contenuti audio o video, l'audio o il video non viene riprodotto
- Se il file registrato non dispone di contenuti audio o video, il televisore non riproduce l'audio o il video.
- Il televisore potrebbe non riprodurre correttamente i file video con una risoluzione superiore a quella supportata per ciascun fotogramma.
- Il televisore potrebbe non riprodurre correttamente i file video di tipo e formato diversi da quelli specificati.
- Il televisore potrebbe non riprodurre i file codificati con GMC (Global Motion Compensation) o QME (Quarter-pel Motion Estimation).
- Il televisore supporta solo 10.000 blocchi di sincronizzazione nel file dei sottotitoli.
- Il televisore supporta il codec H.264/AVC fino al livello 4.1.
- Il televisore non supporta il codec audio DTS.
- Il televisore non è in grado di riprodurre file video di dimensioni superiori a 30 GB.
- Se si riproduce un file video tramite collegamento USB che non supporta l'elevata velocità, il lettore video potrebbe non funzionare correttamente.
- Il file video e il relativo file dei sottotitoli devono trovarsi nella stessa cartella. Inoltre, il nome del file video e del file dei sottotitoli devono essere uguali.
- Il televisore potrebbe non riprodurre i file video nel formato file supportato in base alle condizioni di codifica.
- La modalità trick non supporta funzioni diverse da ►► se i file video non dispongono di informazioni di indice.
- I file video che presentano nomi con caratteri speciali, potrebbero non essere riprodotti correttamente.
- Per i file WMV 3D codificati in formato dual stream, la modalità 3D non è supportata. (Solo modelli 3D)

Opzioni Q.MENU (MENU RAPIDI) per l'elenco film

- 1 Premere **Q. MENU (MENU RAPIDI)**. Viene visualizzata una finestra popup.
- 2 Premere i pulsanti di navigazione per scorrere fino all'opzione e premere **OK**.
- 3 Premere i pulsanti di navigazione per scorrere fino ad una delle seguenti opzioni e premere **OK**.

Impostare riproduzione video.

Opzione	Descrizione	
Dimensioni immagine	Consente di selezionare il formato immagine desiderato per i video. <ul style="list-style-type: none"> • Modalità Completo: i file vengono riprodotti in modalità Schermo pieno in base al rapporto d'aspetto del video. • Modalità Dimensioni originali: i file vengono riprodotti nelle dimensioni originali. 	
Lingua audio	Consente di modificare il gruppo della lingua dell'audio nei file video. Non è possibile selezionare file con una singola traccia audio.	
Lingua sottotitoli	È possibile attivare o disattivare i sottotitoli.	
Lingua	Attivata per i sottotitoli SMI, consente di selezionare la lingua dei sottotitoli.	
Tabella codici	Selezione dei caratteri dei sottotitoli. Quando questa opzione è impostata su predefinito, i contenuti vengono visualizzati nella lingua impostata in "Opzione - Lingua - Lingua menu".	
	Opzione	Descrizione
	Gruppo delle lingue dei sottotitoli	<ul style="list-style-type: none"> • Latino1: Inglese, Spagnolo, Francese, Tedesco, Italiano, Svedese, Finlandese, Olandese, Portoghese, Danese, Rumeno, Norvegese, Albanese, Gaelico, Gallese, Irlandese, Catalano, Valencian • Latino2: Bosniaco, Polacco, Croato, Ceco, Slovacco, Sloveno, Serbo, Ungherese • Latino4: Estone, Lettone, Lituano • Cirillico: Bulgaro, Macedone, Russo, Ucraino, Kazaco • Greco: Greco • Turco: Turco
	Sincronia	Quando il video non è sincronizzato con le didascalie, è possibile regolarlo per unità di 0,5 secondi.
	Posizione	Consente di spostare la posizione dei sottotitoli.
	Dimensioni	Consente di modificare la dimensione dei caratteri dei sottotitoli.
Ripetizione	Consente di attivare/disattivare la funzione di ripetizione della riproduzione video. Quando è attiva, il file nella cartella viene riprodotto ripetutamente. Quando questa opzione è disattivata, se il nome file successivo è simile a quello precedente, è possibile riprodurlo in modo sequenziale.	

 **NOTA**

- I valori di opzione modificati in Elenco filmati non influiscono su Elenco foto ed Elenco musica.
- I valori di opzione modificati in Elenco foto ed Elenco musica vengono modificati in modo analogo in Elenco foto ed Elenco musica escludendo Elenco filmati.
- Quando si riavvia la riproduzione di un file video dopo averlo interrotto, selezionare "Sì" per riprendere la riproduzione dal punto in cui era stata interrotta.
- Se esiste una serie continua di file all'interno della cartella, il file successivo viene riprodotto automaticamente. Tuttavia questo esclude i casi in cui la funzione di **Ripetizione** delle opzioni Elenco filmati è stata attivata con "Acceso".

Impostare video.

Consente di modificare le impostazioni preconfigurate per i video. (Fare riferimento alla sezione "Impostazioni IMMAGINE")

Impostare audio.

Consente di modificare le impostazioni preconfigurate per l'audio. (Fare riferimento alla sezione "Impostazioni AUDIO")

Impostazione HD DivX PLUS

Queste opzioni sono attivate solo quando il file video riprodotto contiene informazioni relative al titolo, alla versione e ai capitoli con autore.

Opzione	Descrizione
Titolo	Per i file contenenti più di un titolo, selezionare il titolo da riprodurre.
Versione	Per i file contenenti più di una versione, selezionare la versione da riprodurre. <ul style="list-style-type: none"> • La versione si riferisce all'ordine di riproduzione impostato in base ai capitoli.
Capitoli con autore	Selezionare e riprodurre il capitolo desiderato.

Codice di registrazione DivX

Registrazione del codice DivX

Il codice di registrazione DivX consente di noleggiare o acquistare gli ultimi film all'indirizzo www.divx.com/vod. Per riprodurre un file DivX noleggiato o acquistato, il codice di registrazione del file deve essere lo stesso del codice di registrazione DivX del televisore.

- 1 Premere **Home (Inizio)** per accedere al menu principale.
- 2 Premere i pulsanti di navigazione per scorrere fino a **IMPOSTAZIONI** e premere **OK**.
- 3 Premere i pulsanti di navigazione per scorrere fino a **OPZIONE** e premere **OK**.
- 4 Premere i pulsanti di navigazione per scorrere fino a **Impostazione Smart Share** e premere **OK**.
- 5 Premere i pulsanti di navigazione per scorrere fino a **Codice reg. DivX** e premere **OK**.
- 6 Visualizzare il codice di registrazione del televisore.



- 7 Al termine, premere **EXIT (ESCI)**.



NOTA

- Durante la verifica del codice di registrazione, alcuni pulsanti potrebbero non funzionare.
- Se si utilizza il codice di registrazione DivX di un altro dispositivo, non è possibile riprodurre il file DivX noleggiato o acquistato. Accertarsi di utilizzare il codice di registrazione DivX assegnato al proprio televisore.
- I file video o audio non convertiti tramite il codec DivX standard potrebbero risultare danneggiati o non essere riprodotti.
- Il codice VOD DivX consente di attivare fino a 6 dispositivi con un solo account.

Disattivazione della funzione DivX

È possibile disattivare tutti i dispositivi disponibili tramite il server Web e bloccare i dispositivi. Cancellare le informazioni di autenticazione esistenti per ricevere una nuova autenticazione utente DivX per il televisore. Eseguita questa funzione, viene richiesto l'inserimento dell'autenticazione utente DivX per la visione di file DRM DivX.

- 1 Premere **Home (Inizio)** per accedere al menu principale.
- 2 Premere i pulsanti di navigazione per scorrere fino a **IMPOSTAZIONI** e premere **OK**.
- 3 Premere i pulsanti di navigazione per scorrere fino a **OPZIONE** e premere **OK**.
- 4 Premere i pulsanti di navigazione per scorrere fino a **Impostazione Smart Share** e premere **OK**.
- 5 Premere i pulsanti di navigazione per scorrere fino a **Disattivazione DivX** e premere **OK**.
- 6 Selezionare **Sì** per confermare la selezione.

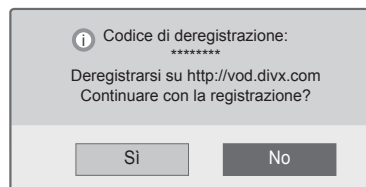

- 7 Al termine, premere **EXIT (ESCI)**.

Visualizzazione delle foto

È possibile visualizzare file di immagine salvati su una periferica di archiviazione USB. La visualizzazione sullo schermo può variare in base al modello.

- 1 Premere **Home (Inizio)** per accedere al menu principale.
- 2 Premere i pulsanti di navigazione per scorrere fino a **Smart Share** e premere **OK**.
- 3 Premere i pulsanti di navigazione per scorrere fino al dispositivo desiderato e premere **OK**.
- 4 Premere i pulsanti di navigazione per scorrere fino a **Elenco foto** e premere **OK**.
- 5 Premere i pulsanti di navigazione per scorrere fino alla cartella o al file desiderato e premere **OK**.
- 6 Visualizzare le foto tramite i seguenti menu/pulsanti.

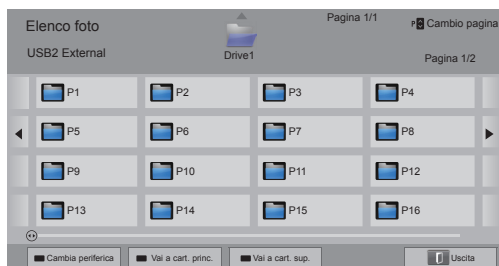

Pulsante	Descrizione
Pulsante di navigazione	Scorrere il file.
OK	Visualizzare il file evidenziato.
P ^ v	Consente di spostarsi alla pagina precedente o successiva.
Pulsante rosso	Cambiare il dispositivo e passare a un ingresso differente.
Pulsante verde	Consente di accedere alla cartella principale.
Pulsante giallo	Consente di accedere alla cartella superiore.

- 7 Durante la visualizzazione delle foto, sono disponibili le seguenti opzioni.
 - L'immagine mostrata qui può essere diversa dalla TV in uso.



Opzione	Descrizione
Slideshow	Avviare o interrompere una slideshow. Durante una slideshow vengono visualizzate tutte le foto salvate nella cartella corrente. Per impostare la velocità di una slideshow, selezionare Opzione.
BGM (musica di sottofondo)	Consente di attivare o disattivare la musica di sottofondo. Per impostare la cartella della musica di sottofondo, selezionare Opzione.
(Filtro colore) (solo TV al plasma)	Consente di visualizzare la foto corrente in modalità Originale, Monocromatico, Seppia, Pittura ad olio e Sfumato.
(Ruota)	Consente di ruotare le foto in senso orario (90°, 180°, 270°, 360°). <div style="border: 1px solid black; padding: 5px; margin-top: 10px;"> <p>NOTA</p> <ul style="list-style-type: none"> • Le dimensioni delle foto supportate sono limitate. Non è possibile ruotare una foto se la risoluzione della larghezza di rotazione è maggiore della risoluzione supportata. </div>
	Consente di visualizzare le foto in modalità Completo o Dimensioni originali.
(ENERGY SAVING, RISPARMIO ENERGETICO)	Aumentare o diminuire la luminosità dello schermo.
3D (solo modelli 3D)	Consente di visualizzare le immagini 3D.
Opzione	Consente di visualizzare il menu Opzione (Vedere pag.70).
Nascondi	Nascondere la finestra delle opzioni. Per visualizzare le opzioni, premere OK .
Uscita	Consente di tornare alla schermata di menu precedente.

Opzioni Q.MENU (MENU RAPIDI) per l'elenco foto

- 1 Premere **Q. MENU (MENU RAPIDI)**.
Viene visualizzata una finestra popup.
- 2 Premere i pulsanti di navigazione per scorrere fino all'opzione e premere **OK**.
- 3 Premere i pulsanti di navigazione per scorrere fino ad una delle seguenti opzioni e premere **OK**.

Impostare visualizzazione foto.

Opzione	Descrizione
Vel. Diap.	Consente di selezionare la velocità di una slideshow (Rapido, Medio, Lento).
BGM	Consente di selezionare una cartella della musica per la musica di sottofondo. È disponibile l'opzione Ripetizione o Casuale. <div style="border: 1px solid black; padding: 5px;"> <p>! NOTA</p> <ul style="list-style-type: none"> • Non è possibile cambiare la cartella della musica mentre la musica di sottofondo è in riproduzione. </div>

! NOTA

- I valori di opzione modificati in Elenco foto non influiscono su Elenco filmati ed Elenco musica.
- I valori di opzione modificati in Elenco foto ed Elenco musica vengono modificati in modo analogo in Elenco foto ed Elenco musica escludendo Elenco filmati.

Impostare video.

Consente di modificare le impostazioni video.
(Fare riferimento alla sezione "Impostazioni IMMAGINE")

Impostare audio.

Consente di modificare le impostazioni audio.
(Fare riferimento alla sezione "Impostazioni AUDIO")

Ascolto della musica

- 1 Premere **Home (Inizio)** per accedere al menu principale.
- 2 Premere i pulsanti di navigazione per scorrere fino a **Smart Share** e premere **OK**.
- 3 Premere i pulsanti di navigazione per scorrere fino al dispositivo desiderato e premere **OK**.
- 4 Premere i pulsanti di navigazione per scorrere fino a **Elenco musica** e premere **OK**.
- 5 Premere i pulsanti di navigazione per selezionare una cartella o un file desiderato e premere **OK**.
- 6 Riprodurre la musica utilizzando i seguenti menu/pulsanti.



Pulsante	Descrizione
Pulsante di navigazione	Consente di scorrere i file.
OK	Consente di riprodurre il file evidenziato.
P ^ v	Consente di spostarsi alla pagina precedente o successiva.
Pulsante rosso	Cambiare il dispositivo e passare a un ingresso differente.
Pulsante verde	Consente di accedere alla cartella principale.
Pulsante giallo	Consente di accedere alla cartella superiore.
Pulsante blu	Consente di aprire il lettore musicale. È attivato durante la riproduzione della musica.

- 7 Controllare la riproduzione tramite i seguenti pulsanti.



Pulsante	Descrizione
■	Interrompere la riproduzione.
▶	Riprodurre un file musicale.
	Mettere in pausa o riprendere la riproduzione.
◀	Passare al file precedente.
▶▶	Passare al file successivo.
< >	Indicare un cursore.
eO (ENERGY SAVING, RISPARMIO ENERGETICO)	Aumentare o diminuire la luminosità dello schermo.
Q.MENU (MENU RAPIDI)	Visualizzare il menu Opzione. (Vedere pag.72).
BACK (INDIETRO)	Nascondere la finestra delle opzioni. Per visualizzare le opzioni, premere OK .
EXIT (ESCI)	Consente di tornare alla schermata di menu precedente.

Suggerimenti per la riproduzione dei file

musicali

- Questa unità non supporta i file MP3 con tag ID3 incorporato.

Opzioni Q.MENU (MENU RAPIDI) per l'elenco musica

- 1 Premere **Q. MENU (MENU RAPIDI)**.
Viene visualizzata una finestra popup.
- 2 Premere i pulsanti di navigazione per scorrere fino all'opzione e premere **OK**.
- 3 Premere i pulsanti di navigazione per scorrere fino ad una delle seguenti opzioni e premere **OK**.

! NOTA

- I valori di opzione modificati in Elenco filmati non influiscono su Elenco foto ed Elenco musica.
- I valori di opzione modificati in Elenco foto ed Elenco musica vengono modificati in modo analogo in Elenco foto ed Elenco musica.

Impostare riproduzione audio.

Consente di selezionare l'opzione Ripetizione o Casuale.

Impostare audio.

Consente di modificare le impostazioni audio. (Fare riferimento alla sezione "Impostazioni AUDIO")

! NOTA

- Il televisore non riproduce i file protetti da copia.
- Se il televisore non viene utilizzato per un certo periodo di tempo durante la riproduzione, la finestra di informazioni verrà visualizzata come salva schermo per prevenire danni da burn-in.
Per tornare alla schermata Elenco musica, premere **OK**.

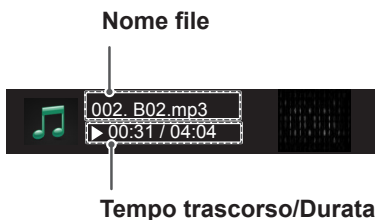

Funzione Collegamento multimediale

Il programma Collegamento multimediale consente di collegarsi a Plex Media Server. Plex Media Server è scaricabile gratuitamente al sito Web www.plexapp.com. Consente di riprodurre file multimediali e di scaricare le applicazioni Plex. Le applicazioni Plex vengono scaricate sul computer e non occupano spazio nel televisore.

! NOTA

- Si consiglia di installare la versione 0.9.1.14 o le versioni successive di PLEX Media Server sul proprio Mac o PC. (Il file di installazione è scaricabile al sito Web <http://www.plexapp.com/medialink>).
- L'interfaccia grafica è visualizzata in inglese e i dati trasmessi non verranno visualizzati se si utilizzano le lingue thailandese, arabo, persiano, ebraico, curdo.
- Quando si utilizzano i plug-in video, potrebbe essere necessario molto tempo per il buffering iniziale se il televisore non supporta un file e sarà necessario eseguire la conversione sul computer. La conversione può variare in base alle prestazioni del computer e alla velocità di rete.
- Quando si riproducono file memorizzati nel computer (filmati, spettacoli, musica), i formati supportati sono gli stessi di quelli per la funzione DLNA. Il salto alla funzione contenuti non è supportata quando si riproduce musica (come per DLNA).
- È possibile che si verifichino problemi quando si riproducono filmati in HD tramite Wi-Fi a causa del rallentamento della rete.
- Quando si utilizza un router, il televisore potrebbe non rilevare il computer a causa delle impostazioni del router (ad esempio, i televisori possono non rilevare i computer tramite Wi-Fi quando si utilizza la funzione di inoltro multicast in alcuni router).
- Alcuni plug-in possono non funzionare in base al formato del file multimediale.
- I plug-in sono soggetti a modifica e possono smettere di funzionare senza preavviso e a discrezione dei provider.

Connessione a Collegamento multimediale

- 1 È necessario collegare il televisore alla rete domestica utilizzando una connessione wireless o cablata. (Vedere pag.43 a pag. 49).
- 2 È possibile scaricare PLEX sito Web <http://www.plexapp.com/medialink>.
 - Per ulteriori informazioni sull'installazione, visitare il sito Web sopra riportato.
- 3 Quando si esegue PLEX per la prima volta, la procedura guidata consente di configurare il programma.
 - Per ulteriori informazioni sull'utilizzo della procedura guidata, visitare il sito Web sopra riportato.

Utilizzo Collegamento multimediale

- 1 Premere **Home (Inizio)** per accedere al menu principale.
- 2 Premere i pulsanti di navigazione per scorrere fino all'icona di **Collegamento multimediale** e premere **OK**.
- 3 Vengono visualizzate le sezioni di Collegamento multimediale del computer collegato. Selezionare un'icona per visualizzare i contenuti multimediali condivisi nella categoria.



Opzione	Descrizione
1	Elenco di categorie impostate sul computer collegato.
2	Elenco di plug-in per i contenuti online.
3	Consente di modificare l'ordinamento di una sezione: - Per nome del server: ordina l'elenco in base al nome del server. - Per nome dell'elemento: ordina l'elenco in base al nome dell'elemento.
4	Consente di selezionare un altro dispositivo.
5	Utilizzando PLEX Online, è possibile installare, rimuovere o aggiornare le applicazioni sul computer.
6	Consente di spostarsi alla pagina precedente.
7	Consente di uscire da Collegamento multimediale.

Visualizzazione di filmati

Collegamento multimediale consente di recuperare informazioni da filmati condivisi come descritto di seguito.

- 1 Premere **Home (Inizio)** per accedere al menu principale.
- 2 Premere i pulsanti di navigazione per scorrere fino all'icona di **Collegamento multimediale** e premere **OK**.
- 3 Premere i pulsanti di navigazione per scorrere fino a Video e premere **OK**.

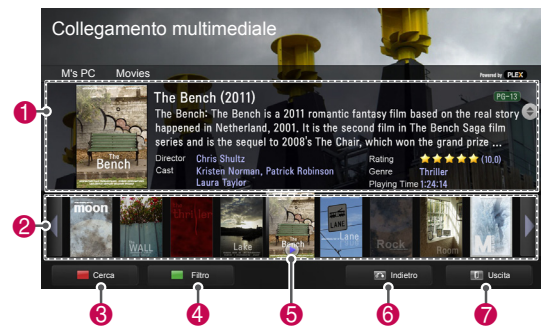

Opzione	Descrizione
1	Consente di visualizzare informazioni sul filmato selezionato.
2	Consente di visualizzare le immagini acquisite dai file video.
3	Consente di cercare i filmati all'interno della sezione.
4	Consente di visualizzare l'elenco in base al filtro selezionato.
5	Se selezionato, consente di riprodurre il filmato nella modalità schermo intero. Se il filmato è stato già riprodotto, è possibile continuare dall'ultima scena.
6	Consente di spostarsi alla pagina precedente.
7	Consente di uscire da Collegamento multimediale.

Utilizzo della sezione Musica

È possibile visualizzare informazioni per i file musicali della sezione Musica e consultarli.

- 1 Premere **Home (Inizio)** per accedere al menu principale.
- 2 Premere i pulsanti di navigazione per scorrere fino all'icona di **Collegamento multimediale** e premere **OK**.
- 3 Premere i pulsanti di navigazione per scorrere fino alla sezione Musica e premere **OK**.



Utilizzo della sezione TV Programme (Programma TV)

È possibile visualizzare informazioni per i programmi contenuti nella sezione TV Show (Spettacoli) e consultarli.

- 1 Premere **Home (Inizio)** per accedere al menu principale.
- 2 Premere i pulsanti di navigazione per scorrere fino all'icona di **Collegamento multimediale** e premere **OK**.
- 3 Premere i pulsanti di navigazione per scorrere fino alla sezione TV Show (Spettacoli) e premere **OK**.

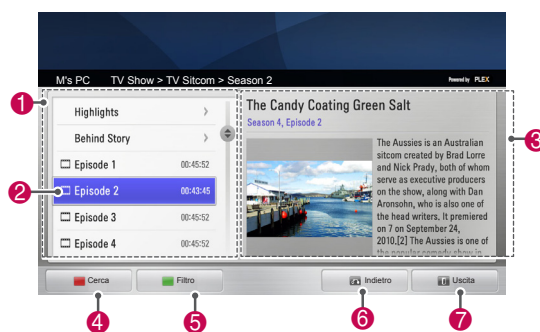

Opzione	Descrizione
1	Consente di ordinare i file musicali della sezione selezionata per artista > album > titolo.
2	Consente di selezionare una cartella o un brano.
3	Consente di visualizzare l'artista, l'album e le informazioni relative alla musica selezionata.
4	Consente di cercare i file musicali all'interno della sezione.
5	Consente di visualizzare l'elenco in base al filtro selezionato.
6	Consente di spostarsi alla pagina precedente.
7	Consente di uscire da Collegamento multimediale.

Opzione	Descrizione
1	Consente di ordinare i file TV programme (Programma TV) della sezione selezionata nome > stagione > episodio.
2	Consente di selezionare una cartella o un programma.
3	Consente di visualizzare informazioni sul programma selezionato.
4	Consente di cercare i programmi TV all'interno della sezione.
5	Consente di visualizzare l'elenco in base al filtro selezionato.
6	Consente di spostarsi alla pagina precedente.
7	Consente di uscire da Collegamento multimediale.

Installazione dei plug-in

Collegamento multimediale consente di installare i plug-in e consultare i contenuti multimediali sul Web.

- 1 Premere **Home (Inizio)** per accedere al menu principale.
- 2 Premere i pulsanti di navigazione per scorrere fino all'icona di **Collegamento multimediale** e premere **OK**.
- 3 Premere il pulsante giallo per selezionare PLEX online.

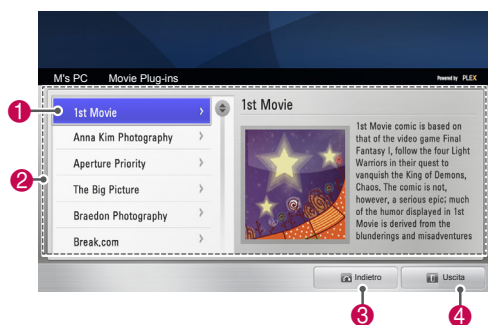

Opzione	Descrizione
1	Consente di spostare il cursore su un plug-in per visualizzare le informazioni relative al plug-in nel riquadro di destra. Plug-in già installati: è possibile eseguirli, aggiornarli, reinstallarli o rimuoverli. Plug-in non ancora installati: è possibile installarli. Una volta installato, è possibile eseguire il plug-in selezionando Plug in Video, Musica o immagine dalla schermata principale di Collegamento multimediale.
2	Elenco di plug-in disponibili per l'installazione.
3	Consente di spostarsi alla pagina precedente.
4	Consente di uscire da Collegamento multimediale.

Funzione DVR

(solo TV al plasma)

(Questa funzione è attiva solo in Finlandia, Svezia, Norvegia, Danimarca, Spagna, Russia, Ucraina e Kazakistan.)

Precauzioni per l'uso della periferica USB

! NOTA

- Può essere riconosciuta una sola periferica di archiviazione USB.
- Le periferiche di archiviazione USB collegate tramite un hub USB non sono riconosciute.
- Una periferica di archiviazione USB che usa un programma di riconoscimento automatico può non essere riconosciuta.
- Le periferiche di memorizzazione USB che utilizzano i propri driver potrebbero non essere riconosciute.
- In caso di più partizioni o di un lettore di schede, possono essere riconosciute fino a quattro schede di memoria contemporaneamente.
- La velocità di riconoscimento dipende dalla periferica di archiviazione USB.
- Non spegnere il televisore o staccare la periferica USB quando la periferica di archiviazione USB connessa è in uso. Se tale periferica viene staccata o scollegata improvvisamente, i file memorizzati potrebbero risultare danneggiati.
- Collegare il cavo di alimentazione alle periferiche di archiviazione USB che richiedono un'alimentazione esterna. In caso contrario, il dispositivo potrebbe non essere riconosciuto.
- Collegare una periferica di archiviazione USB con il cavo fornito dal produttore. Se si utilizza un cavo USB non fornito dal relativo produttore oppure un cavo eccessivamente lungo, la periferica potrebbe non essere riconosciuta.
- Alcune periferiche di archiviazione USB potrebbero non essere supportate, oppure potrebbero non funzionare correttamente.
- Sul televisore verranno visualizzati fino a 128 caratteri di un nome file.
- Poiché i dati presenti sulle periferiche USB potrebbero essere danneggiati, effettuare il backup di file importanti. L'utente è il solo

responsabile della gestione dei dati, pertanto il produttore non risponde di eventuali alterazioni degli stessi.

- La capacità consigliata è superiore o pari a 40 GB e inferiore o pari a 1TB per gli HDD USB.
- Qualsiasi dispositivo con una capacità maggiore di quella consigliata potrebbe non funzionare correttamente.
- La riproduzione di un video tramite collegamento USB che non supporta l'elevata velocità potrebbe non essere eseguita correttamente.
- Sono supportate anche le periferiche di archiviazione USB con standard precedente a USB 2.0. Tuttavia, potrebbero non funzionare correttamente nell'elenco filmati.
- Mantenere la stabilità dell'HDD esterno utilizzando lo strumento di benchmarking per garantire il corretto funzionamento dell'HDD.
- Lo strumento di benchmarking dell'HDD verifica le prestazioni dell'HDD relative alla velocità di lettura/scrittura, al tempo di accesso e alla stabilità. Esso è in grado di effettuare la ricerca nel sito Web e consente un facile utilizzo dopo lo scaricamento dello strumento di benchmarking dell'HDD.
- Il disco rigido USB DVR supporta solo i tipi di disco SSD o HDD (la memoria USB non è supportata).
- Un SSD (Solid State Drive) dispone di un numero limitato di cicli di scrittura/cancellazione. Per questo prodotto si consiglia un HDD (Hard Disk Drive).

Spostamento orari (PAUSA E RIPRODUZIONE DELLA MODALITÀ TV LIVE)

Questa funzione consente all'unità di registrare automaticamente in modalità TV live per la visualizzazione in qualsiasi momento.

Con la modalità Spostamento orari attivata, è possibile mettere in pausa e riavvolgere la visualizzazione televisiva normale in qualsiasi momento, senza interrompere la trasmissione live.

Le funzioni Spostamento orari e Registrazione potrebbero non funzionare se il livello del segnale è debole.

Questa funzione viene attivata solo in seguito all'inizializzazione della periferica USB.

Collegamento di periferiche di archiviazione USB

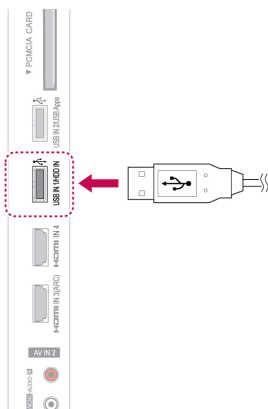

- 1 Collegare la periferica USB ai connettori **USB IN 1/HDD IN** sul lato del televisore.
- 2 Per utilizzare la periferica USB (oltre 40 GB) per la funzione DVR, eseguire l'inizializzazione della periferica USB.

! NOTA

- Questa procedura consente di inizializzare l'HDD collegato alla periferica USB come modalità disco per la funzione DVR.
- Viene attivata solo se il disco rigido USB disponibile per la funzione DVR è collegato.
- Una volta eseguita l'inizializzazione della periferica USB, tutti i dati memorizzati nella periferica USB verranno cancellati.
- Durante l'inizializzazione della periferica USB, non rimuovere la periferica USB. Potrebbe verificarsi un errore sul televisore e sulla periferica di archiviazione.

USB storage device initialization

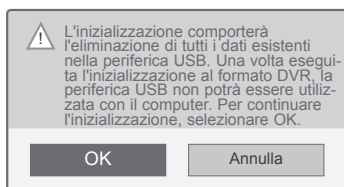
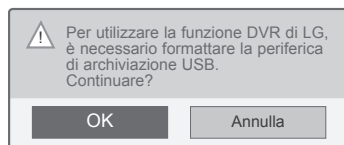

- 1 Collegare una periferica USB non formattata per la funzione DVR e premere **REC** per inizializzare la periferica USB.
- 2 Premere i pulsanti di navigazione per scorrere fino a **OK** e premere **OK**.
- 3 Premere i pulsanti di navigazione per scorrere fino a **Accesso** o **Spento** e premere **OK**.

! NOTA

- Una volta completata l'inizializzazione, viene visualizzato un avviso popup di completamento e il disco rigido USB collegato è disponibile per la funzione DVR.
- In base alla capacità della periferica USB, la durata dell'inizializzazione può variare.
- La periferica USB inizializzata non viene riconosciuta dal computer.
- Se si collega una periferica USB di capacità inferiore a 40 GB, l'inizializzazione della periferica USB non viene attivata.
- Le dimensioni massime supportate dell'HDD esterno per il backup sono di 1TB.

Modalità Spostamento orari durante l'utilizzo della funzione DVR

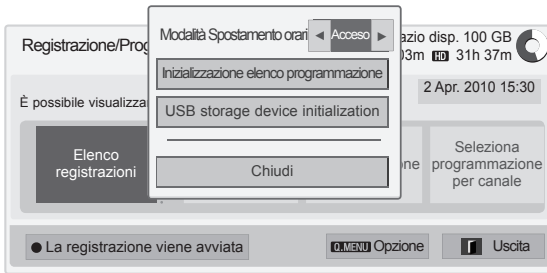

- 1 Dopo aver collegato la periferica USB, premere il pulsante **OK**.
- 2 Premere il pulsante giallo per mostrare l'opzione di menu DVR e premere **Q.MENU (MENU RAPIDI)**.
- 3 Premere i pulsanti di navigazione per scorrere fino alla **modalità Spostamento orari** e premere **OK**.
- 4 Premere i pulsanti di navigazione per scorrere fino a **Acceso** o **Spento** e premere **OK**.
- 5 Al termine, premere **EXIT (ESCI)**. Quando si torna al menu precedente, premere **BACK (INDIETRO)**.

Nuova inizializzazione della periferica USB durante l'utilizzo della funzione DVR

- 1 Dopo aver collegato la periferica USB, premere il pulsante **OK**.
- 2 Premere il pulsante giallo per mostrare l'opzione di menu DVR e premere **Q.MENU (MENU RAPIDI)**.
- 3 Premere i pulsanti di navigazione per scorrere fino a **USB storage device initialization** e premere **OK**.
- 4 Al termine, premere **EXIT (ESCI)**.
Quando si torna al menu precedente, premere **BACK (INDIETRO)**.

Menu	Descrizione
Elenco registrazioni	Consente di spostarsi a Elenco registrazioni.
Elenco programmaz.	Consente di spostarsi a Elenco programmaz.
Seleziona programmazione per data	Consente di spostarsi a Programmazione.
Seleziona programmazione per canale	Consente di configurare la registrazione con il timer accedendo a Guida al programma.

Avanzamento dello spostamento orari

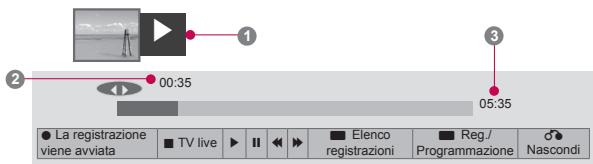

- 1 Dopo aver collegato la periferica USB, premere il pulsante **OK**.
- Non appena lo spostamento orari viene avviato, una barra di avanzamento che indica lo stato di registrazione corrente viene visualizzata nella parte inferiore dello schermo.
- Premere il pulsante **BACK (INDIETRO)** per nascondere la barra di avanzamento o premere il pulsante **OK** per visualizzarla.
- Questa funzione viene conservata anche quando si cambia il programma durante l'avanzamento dello spostamento orari.

Barra di avanzamento

Questa funzione dello spostamento orari indica la visualizzazione possibile, la schermata corrente e la posizione relativa alla trasmissione live.

- 1 Anteprima
- 2 Posizione corrente e tempo di avanzamento durante la riproduzione
- 3 Tempo di avanzamento totale dello spostamento orari

- ▶ Riproduzione
- ▶▶ Avanzamento rapido
- ◀◀ Riavvolgimento
- || Pausa
- ↻ Visualizzazione diretta +
- ↻ Visualizzazione diretta -
- ▶▶ Per schermata
- ▶▶ Riproduzione lenta

! NOTA

- Per risparmiare spazio disponibile sul disco rigido, nessun dato viene salvato in assenza di segnale.
- Lo spostamento orari può essere utilizzato per un massimo di 2 ore.
- Durante la registrazione, non è possibile modificare i programmi o effettuare conversioni di ingresso.
- Dopo l'accensione, l'inizializzazione dell'HDD potrebbe richiedere un massimo di 3 minuti.
- La registrazione o riproduzione del programma registrato potrebbero non essere inizializzate per un programma protetto da copia.
- La durata della registrazione istantanea è impostata su 3 ore, con una durata massima supportata di 5 ore.
- Viene creata una miniatura ogni 3 minuti per le registrazioni di durata superiore ai 18 minuti e da 1 a 3 minuti per le registrazioni più brevi di 18 minuti.
- Su una schermata vengono create fino a 6 miniature.
- La funzione DVR è disponibile nel canale DTV.
- Non è possibile registrare alcuni programmi radio, satellitari o alcuni programmi codificati.
- I programmi DTV possono essere registrati e visualizzati in 3D.

Riproduzione durante lo spostamento orari

Durante la riproduzione in modalità Spostamento orari, sono disponibili le seguenti opzioni.

Utilizzo del telecomando

Durante lo spostamento orari, è possibile riprodurre le parti salvate temporaneamente con diversi metodi.

Pulsante	Descrizione
◀ ▶	Durante la riproduzione, premere ripetutamente il pulsante REW (◀) o FF (▶) per aumentare la velocità. - Ogni volta che si preme il pulsante, la velocità viene aumentata per livelli (fino a 4 livelli).
⏸ ▶	Durante la riproduzione, premere il pulsante Pausa (⏸). - Viene visualizzata la schermata di pausa. - Ogni volta che si preme il pulsante Pausa (⏸) dalla schermata di pausa, sarà possibile spostarsi schermata per schermata (⏸ ▶). - Premere il pulsante Pausa (⏸), quindi utilizzare il pulsante FF (▶) per la visualizzazione al rallentatore (▶). - Premere il pulsante Pausa (⏸), quindi utilizzare il pulsante REW (◀) per la visualizzazione al rallentatore (◀).
< >, OK	Quando si sposta il cursore tramite il pulsante di navigazione (< >) durante la riproduzione, quindi si preme il pulsante OK , viene riprodotta direttamente la schermata applicabile nel punto in cui è posizionato il cursore. (↶, ↷)
LIVE TV (TV LIVE)	Per visualizzare la trasmissione live corrente, premere il pulsante LIVE TV (TV LIVE) durante la riproduzione.

REGISTRAZIONE

Utilizzare questa funzione per guardare in un secondo momento il programma desiderato.

Avvio/interruzione della registrazione

È possibile registrare il programma durante la visione dello stesso.

Avvio registrazione

- 1 Premere **REC** per avviare la registrazione.

Interruzione registrazione



- 1 Premere **REC** per interrompere la registrazione.
- 2 Premere i pulsanti di navigazione per scorrere fino a **Interruzione registrazione** e premere **OK**.

! NOTA

- È inoltre possibile interrompere la registrazione premendo **STOP** (■).

Modifica dell'ora di fine della registrazione



- 1 Premere **REC** per la registrazione.
- 2 Premere i pulsanti di navigazione per scorrere fino a **Modifica ora fine di registrazione** e premere **OK**.
- 3 Premere i pulsanti di navigazione per scorrere fino all'impostazione dell'ora di fine registrazione e premere **OK**.

**NOTA**

- Durante la registrazione, se lo spazio disponibile per la memorizzazione non è sufficiente, la registrazione verrà interrotta automaticamente.
- Le registrazioni di durata inferiore ai 10 secondi non verranno salvate.
- La durata di registrazione massima è di 5 ore.
- Per risparmiare spazio disponibile sul disco durante la registrazione delle trasmissioni, nessun dato verrà salvato in assenza di segnale.
- La funzione di registrazione non viene attivata per un programma protetto da copia.
- L'ora visualizzata può discostarsi leggermente dall'ora effettiva.
- In assenza di segnale o durante la visualizzazione dell'origine di un film, l'ora visualizzata può discostarsi leggermente dall'ora effettiva.

**AVVISO**

- I materiali trasmessi dalle emittenti sono protetti dalle leggi sul copyright e la registrazione e la riproduzione di determinati materiali dovrebbero essere concesse solo dietro autorizzazione del proprietario del copyright.
- Le registrazioni audio e video effettuate utilizzando questo registratore sono da intendersi esclusivamente ad uso personale. L'utente non potrà vendere, dare in prestito o noleggiare tali registrazioni ad altre persone.

PROGRAMMAZIONE

Programmazione

Questa funzione è facile da utilizzare per la registrazione riservata. Registrazione con il timer impostata.

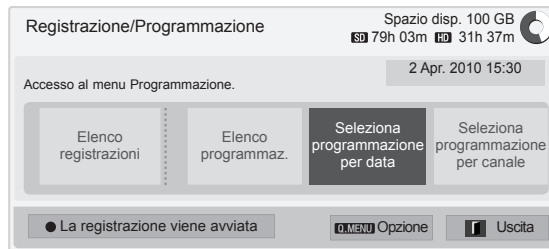

- 1 Dopo aver collegato la periferica USB, premere il pulsante **OK**.
- 2 Premere il pulsante giallo.
- 3 Premere i pulsanti di navigazione per scorrere fino a **Seleziona programmazione per data** e premere **OK**.
- 4 Premere i pulsanti di navigazione per selezionare una data e premere **OK**.
- 5 Premere i pulsanti di navigazione per selezionare l'opzione Ripetizione e premere **OK**.
- 6 Premere i pulsanti di navigazione per scorrere fino all'impostazione del tipo di programmazione e premere **OK**.
- 7 Al termine, premere **EXIT (ESCI)**. Quando si torna al menu precedente, premere **BACK (INDIETRO)**.

Elenco programmaz.

Questa funzione viene utilizzata per mostrare i programmi inseriti nell'elenco delle programmazioni. È possibile memorizzare fino a 30 programmi.

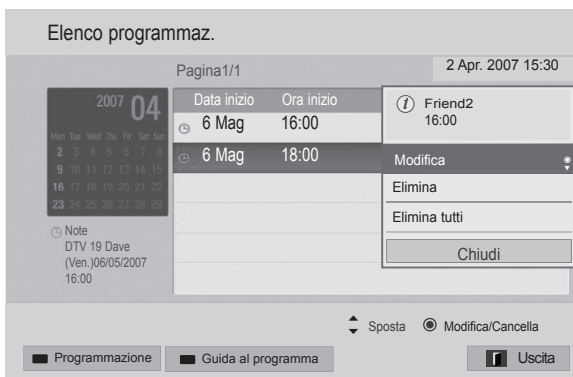
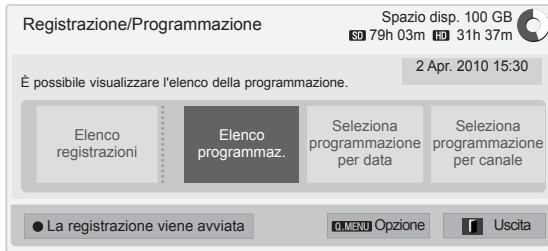

Menu	Descrizione
Modifica	Consente di modificare i contenuti dei campi Data inizio/Ora inizio/Ora fine/Titolo/Ripetizione . È necessario premere il pulsante BACK (INDIETRO) per salvare i contenuti modificati. Questa funzione è disattivata durante la registrazione riservata.
Elimina	Consente di eliminare l'elemento selezionato nell'elenco.
Elimina tutti	Consente di eliminare tutti gli elementi nell'elenco.
Chiudi	Per chiudere il menu popup.

Inizializzazione elenco programmazione

Questa funzione viene utilizzata per il ripristino dell'elenco programmazione.

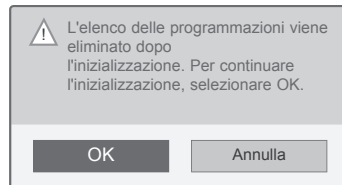
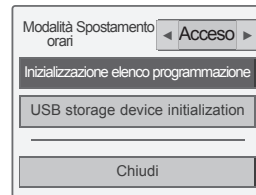

- 1 Dopo aver collegato la periferica USB, premere il pulsante **OK**.
- 2 Premere il pulsante giallo.
- 3 Premere i pulsanti di navigazione per scorrere fino a **Elenco programmaz.** e premere **OK**.
- 4 Premere i pulsanti di navigazione per selezionare il programma desiderato e premere **OK**.
- 5 Al termine, premere **EXIT (ESCI)**.
Quando si torna al menu precedente, premere **BACK (INDIETRO)**.

- 1 Dopo aver collegato la periferica USB, premere il pulsante **OK**.
- 2 Premere il pulsante giallo per mostrare l'opzione di menu DVR e premere **Q.MENU (MENU RAPIDI)**.
- 3 Premere i pulsanti di navigazione per scorrere fino a **Inizializzazione elenco programmazione** e premere **OK**.
- 4 Premere i pulsanti di navigazione per scorrere fino a **OK** e premere **OK**. Avviare l'inizializzazione elenco programmazione.
- 5 Al termine, premere **EXIT (ESCI)**.
Quando si torna al menu precedente, premere **BACK (INDIETRO)**.

Guida al programma

Questa funzione è facile da utilizzare per la registrazione riservata. (Fare riferimento a "EPG").

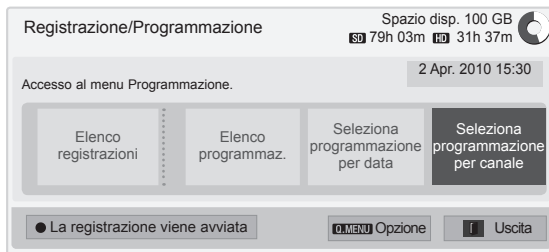

- 1 Dopo aver collegato la periferica USB, premere il pulsante **OK**.
- 2 Premere il pulsante giallo.
- 3 Premere i pulsanti di navigazione per scorrere fino a **Selezione programmazione per canale** e premere **OK**.
- 4 Premere i pulsanti di navigazione per selezionare un programma e premere **OK**.
- 5 Al termine, premere **EXIT (ESCI)**.

Quando si torna al menu precedente, premere **BACK (INDIETRO)**.

! NOTA

- La registrazione non è possibile con i programmi protetti da copia.

Programma con protezione della copia: impossibile registrare.

- Quando si registra un'origine esterna di scarsa qualità, la qualità della registrazione non è ottimale.
- La durata massima di registrazione manuale disponibile è di 5 ore e quella minima di 2 minuti.
- Quando l'emittente invia informazioni cronologiche non corrette, la registrazione riservata potrebbe non riuscire.
- Se sono stati impostati diversi programmi alla stessa ora per la registrazione a tempo e riservata, il televisore passa al programma di registrazione riservata.
- Se si spegne il dispositivo durante la registrazione, il programma in fase di registrazione potrebbe non essere salvato. Pertanto, è opportuno premere il pulsante **STOP (■)** e verificare l'elenco delle registrazioni/registrazioni riservate, prima di disinserire l'alimentazione.
- Non è possibile programmare registrazioni di durata inferiore ai 10 secondi.
- Poiché il titolo e la durata del programma per la funzione di registrazione/promemoria si basa sulle informazioni trasmesse dall'emittente, tali valori potrebbero discostarsi da quelli effettivi in base alle condizioni dell'emittente.
- La durata della registrazione può variare in base alla risoluzione del segnale di ingresso o dalla capacità del disco rigido USB.
- All'ora di inizio della registrazione riservata, se il televisore è spento, il televisore attiva il componente necessario per la registrazione e passa alla procedura di prenotazione.
- All'ora di inizio della registrazione riservata, se è in corso la registrazione istantanea, la registrazione del programma in corso viene interrotta e salvata e si procede alla registrazione riservata.
- Se il televisore è scollegato o spento, la registrazione riservata non funziona.

ELENCO REGISTRAZIONI

È possibile visualizzare rapidamente l'elenco dei programmi registrati.

È, inoltre, possibile riprodurre i programmi registrati, memorizzati nella periferica USB.

Elenco registrazioni TV

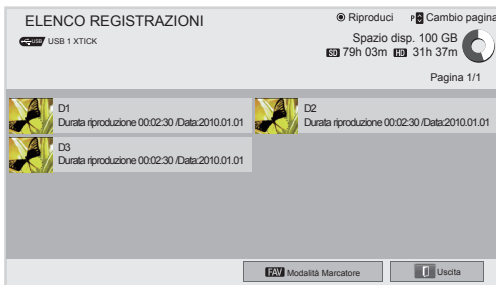
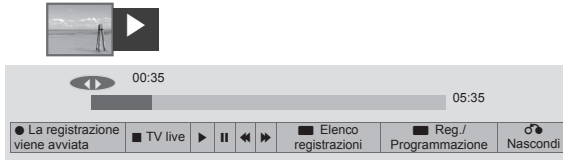

- 1 Dopo aver collegato la periferica USB, premere il pulsante **OK**.
- 2 Premere il pulsante verde per selezionare **Elenco registrazioni**.
- 3 Premere i pulsanti di navigazione per selezionare il programma desiderato e premere **OK**.
- 4 Al termine, premere **EXIT (ESCI)**.

Quando si torna al menu precedente, premere **BACK (INDIETRO)**.

! NOTA

- Se il disco presenta delle sezioni in cattive condizioni, gli elementi presenti nell'elenco delle registrazioni potrebbero essere cancellati interamente o in parte.
- Il numero massimo di registrazioni nell'elenco delle registrazioni è 200. Se il numero di registrazioni presenti nell'elenco è pari a 200, non è possibile effettuare ulteriori registrazioni.
- Quando si riproduce l'intera durata della registrazione, lo schermo rimane inattivo per 10 secondi, quindi termina automaticamente la riproduzione.
- È possibile riprodurre la registrazione anche quando la registrazione/registrazione riservata è in corso.
- Durante la riproduzione della registrazione, il disco rigido potrebbe generare un certo livello di rumorosità.
- Tale rumorosità non segnala alcun difetto relativo alle prestazioni o all'affidabilità del prodotto e rientra pertanto nella normalità.
- I programmi registrati su un altro televisore non possono essere riprodotti in base alle normative sul copyright. Se si tenta di riprodurre un programma registrato su un altro televisore, verrà visualizzata una schermata nera.

Modalità Marcatore



- 1 Dopo aver collegato la periferica USB, premere il pulsante **OK**.
- 2 Premere il pulsante verde per selezionare **Elenco registrazioni**.
- 3 Premere **FAV** per selezionare il programma desiderato.
- 4 Premere i pulsanti di navigazione per selezionare un programma registrato desiderato.
- 5 Premere il pulsante giallo per riprodurre il programma registrato contrassegnato.

Pulsante	Descrizione
Pulsante rosso	Rimuovi tutti: consente di deselegnare i programmi contrassegnati.
Pulsante verde	Selez. tutto: per contrassegnare tutti i programmi registrati presenti nell'elenco.
Pulsante giallo	Ripr. selezione: consente di riprodurre il primo file selezionato. Una volta terminata la riproduzione del programma registrato, verrà automaticamente riprodotto il programma successivo selezionato.
Pulsante blu	Elimina selezione: per eliminare i programmi contrassegnati.
FAV	Per uscire dalla modalità Marcatore.

Riproduzione dei programmi registrati

È possibile riprodurre un programma selezionato dall'elenco delle registrazioni.



- 1 Dopo aver collegato la periferica USB, premere il pulsante **OK**.
- 2 Premere il pulsante verde per selezionare **Elenco registrazioni**.
- 3 Premere i pulsanti di navigazione per selezionare il programma registrato e premere **OK**.
- 4 Premere il pulsante verde per selezionare **Opzione** e premere **OK**.
- 5 Al termine, premere **EXIT (ESCI)**.

Quando si torna al menu precedente, premere **BACK (INDIETRO)**.

Menu	Descrizione
Riprodurre dall'interruzione precedente.	Riprendere la riproduzione dal punto di interruzione precedente.
Riproduci dall'inizio	Riprodurre i programmi registrati selezionati.
Rinomina	Rinominare il programma.
Elimina	Eliminare il programma.

Barra di avanzamento

Questa funzione indica la visualizzazione possibile del programma registrato, la schermata corrente e la posizione relativa alla trasmissione live.

- 1 Anteprima
- 2 Posizione corrente e tempo di avanzamento durante la riproduzione
- 3 Tempo di avanzamento totale del programma registrato

- Riproduzione
- Avanzamento rapido
- Riavvolgimento
- Pausa
- Visualizzazione diretta +
- Visualizzazione diretta -
- Per schermata
- Riproduzione lenta
- (Blu): per avviare l'intervallo di ripetizione
- (Giallo): per avviare l'intervallo di modifica clip
- (Blu): per terminare l'intervallo di ripetizione
- (Giallo): per terminare l'intervallo di modifica clip
- Intervallo di ripetizione

Utilizzo del telecomando

È possibile scegliere tra vari metodi durante la riproduzione di un programma registrato.

Pulsante	Descrizione
	Durante la riproduzione, premere ripetutamente il pulsante REW (◀◀) o FF (▶▶) per aumentare la velocità. - Ogni volta che si preme il pulsante, la velocità viene aumentata per livelli (fino a 4 livelli).
Pulsante verde	Opzione: premere il pulsante verde per immettere le impostazioni video e audio per i file registrati.
Pulsante giallo	Modifica clip: premere il pulsante giallo nel punto dove si desidera impostare l'inizio dell'intervallo di modifica clip e premerlo nuovamente nel punto di fine. Per salvare l'impostazione, selezionare Sì. - L'inizio e la fine dell'intervallo di modifica clip vengono visualizzati rispettivamente come A1 e B1 nella barra di avanzamento della registrazione nella parte inferiore dello schermo. L'inizio e la fine dell'intervallo di modifica clip possono essere impostati sia nella direzione di avanzamento che di riavvolgimento. - Non è possibile salvare gli intervalli di durata inferiore ai 10 secondi.
Pulsante blu	Ripetizione: premere il pulsante blu nel punto dove si desidera impostare l'inizio dell'intervallo di ripetizione e premerlo nuovamente nel punto di fine. Per annullare la riproduzione per la ripetizione dell'intervallo, premere ancora una volta il pulsante blu. - L'inizio e la fine dell'intervallo di ripetizione vengono visualizzati rispettivamente come A1 e B1 nella barra di avanzamento della registrazione nella parte inferiore dello schermo. L'inizio e la fine dell'intervallo di ripetizione possono essere impostati sia nella direzione di avanzamento che di riavvolgimento. - Non è possibile impostare gli intervalli di durata inferiore ai 10 secondi. - Quando la ripetizione dell'intervallo viene annullata, si torna alla riproduzione normale partendo dal punto di fine dell'intervallo.
	Durante la riproduzione, premere il pulsante Pausa(II). - Viene visualizzata la schermata di pausa. - Ogni volta che si preme il pulsante Pausa(II) dalla schermata di pausa, sarà possibile spostarsi schermata per schermata (II▶). - Premere il pulsante Pausa (II), quindi utilizzare il pulsante FF (▶▶) per la visualizzazione al rallentatore (I▶). - Se non viene azionato alcun pulsante per 10 minuti dopo la pausa, viene ripristinata la riproduzione.
< >, OK	Quando si sposta il cursore utilizzando il pulsante di navigazione (< >) durante la riproduzione, e quindi si preme il pulsante OK, viene riprodotta direttamente la schermata applicabile nel punto in cui è posizionato il cursore. ()
3D (solo modelli 3D)	Viene utilizzato per la visione di video 3D.

Funzione EPG (Electronic Programme Guide, guida elettronica ai programmi) (modalità digitale)

Questo sistema dispone di EPG (Electronic Programme Guide, guida elettronica ai programmi) che consente di ottenere facilmente informazioni su tutte le opzioni di programmazione disponibili. L'EPG offre informazioni, come ad esempio gli elenchi dei programmi, gli orari d'inizio e conclusione per tutti i servizi disponibili. Inoltre, le informazioni dettagliate sul programma sono spesso disponibili nell'EPG: la disponibilità e la quantità dei dettagli sulla programmazione possono variare a seconda dello specifico emittente.

Questa funzione è utilizzabile solo se le società di telecomunicazioni trasmettono informazioni EPG.

Per usare la funzione EPG, è necessario impostare l'orologio mediante il menu **Ora**.

La funzione EPG visualizza i dettagli relativi ai programmi per 8 giorni.

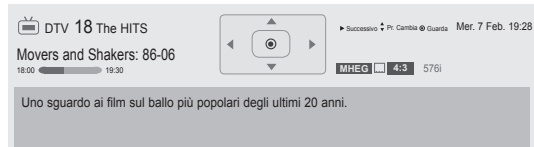

- Premere **INFO** per visualizzare le informazioni relative al programma corrente.

	Visualizzato con un programma TV oppure DTV.
	Visualizzato con un programma radio.
	Visualizzato con un programma MHEG.
	Visualizzato con un programma HE-AAC.
	Rapporto d'aspetto di un programma trasmesso.
	Rapporto d'aspetto di un programma trasmesso.
	Visualizzato con un programma teletext.
	Visualizzato con un programma con sottotitoli.
	Visualizzato con un programma codificato.
	Visualizzato con un programma Dolby Digital.
	Visualizzato tramite il programma Dolby Digital PLUS.
576i/p, 720p, 1080i/p	Risoluzione del programma trasmesso

	Il programma trasmesso con l'icona può non essere visualizzato in Uscita monitor a seconda delle informazioni del programma.
	Visualizzato con un programma MHP.
	Visualizza le informazioni relative al programma successivo.
	Visualizza le informazioni relative ad altri programmi.

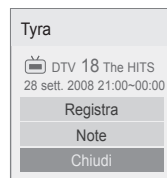

OK	Registra: viene visualizzata una finestra popup per le impostazioni di registrazione. Note: Servizio Riservato.
	Selezionare la modalità di impostazione Registrazione con timer/Note.

Attivazione/disattivazione della funzione EPG

- 1 Premere **GUIDE (GUIDA)** per attivare o disattivare la funzione EPG.

Selezione dei programmi

- 1 Premere i pulsanti di navigazione o **P** ^ v per selezionare il programma desiderato.



Modalità Guida ADESSO/ SUCCESSIVO

È possibile vedere un programma trasmesso in quel momento e quello successivo.

Pulsante	Descrizione
Pulsante rosso	Modificare la modalità EPG.
Pulsante giallo	Attivare la modalità Programmazione. (Vedere pag.82)
Pulsante blu	Attivare la modalità Elenco programmaz. (Vedere pag.83)
OK	Quando viene selezionato "ADESSO" si passa al programma selezionato ed EPG scompare. Quando viene selezionato 'PROSSIMO' viene visualizzato un popup di prenotazione.
< >	Selezionare il programma ADESSO o SUCCESSIVO.
^ v	Selezionare il programma dell'emittente.
P ^ v	Pagina su/giù.
GUIDE (GUIDA) BACK (INDIETRO) EXIT (ESCI)	Disattivare l'EPG.
TV/RAD	Selezionare il programma DTV o RADIO.
INFO	Attivare o disattivare le informazioni dettagliate.
FAV	Modificare la modalità Preferito.

Modalità guida 8 giorni

Pulsante	Descrizione
Pulsante rosso	Modificare la modalità EPG.
Pulsante verde	Attivare la modalità di impostazione della data.
Pulsante giallo	Attivare la modalità Programmazione. (Vedere pag.82)
Pulsante blu	Attivare la modalità Elenco programmaz. (Vedere pag.83)
OK	Selezionando un programma trasmesso correntemente, si passa al programma selezionato ed EPG scompare. Selezionando un programma che verrà trasmesso in futuro viene visualizzata una finestra popup di prenotazione.
< >	Selezionare il programma.
^ v	Selezionare il programma dell'emittente.
P ^ v	Pagina su/giù.
GUIDE (GUIDA) BACK (INDIETRO) EXIT (ESCI)	Disattivare l'EPG.
TV/RAD	Selezionare il programma DTV o RADIO.
INFO	Attivare o disattivare le informazioni dettagliate.
FAV	Modificare la modalità Preferito.

Modalità Modifica data

Pulsante	Descrizione
Pulsante verde	Disattivare la modalità di impostazione della data.
v	
BACK (INDIETRO)	Passare alla data selezionata.
OK	
< >	Selezionare una data.
GUIDE (GUIDA) EXIT (ESCI)	Disattivare l'EPG.

Riquadro descrizione estesa

Pulsante	Descrizione
INFO	Attivare o disattivare le informazioni dettagliate.
^ v	Testo su/giù.
< >	Selezionare la modalità di impostazione Registrazione con timer/ Note.
GUIDE (GUIDA) EXIT (ESCI)	Disattivare l'EPG.

IMMAGINI 3D

(solo modelli 3D)

Tecnologia 3D

Questo televisore consente la visualizzazione in 3D mediante la trasmissione 3D o quando è collegato a un dispositivo compatibile, ad esempio un lettore 3D Blu-ray. Per vedere tali immagini in formato 3D, l'utente deve indossare occhiali 3D.

! AVVISO

- Si consiglia di mantenere una distanza pari ad almeno due volte la larghezza dello schermo quando si guardano video 3D.
- Le immagini 3D potrebbero non essere visibili se vengono guardate in posizione sdraiata.
- Se si distoglie lo sguardo dal televisore e quindi si torna a guardare il programma in 3D, potrebbero essere necessari alcuni istanti prima di poter vedere le immagini 3D.
- Per guardare la televisione in 3D, è necessario indossare gli occhiali 3D. Per ottenere risultati migliori, indossare occhiali 3D LG. Le immagini 3D potrebbero non essere visualizzate correttamente quando si utilizzano occhiali 3D di altre marche. Per le istruzioni sull'utilizzo degli occhiali 3D, consultare il relativo manuale.
- Durante la visione delle immagini 2D, si consiglia di togliere gli occhiali 3D. Se si guardano le immagini 2D con gli occhiali 3D, le immagini potrebbero risultare distorte.
- Se si guardano immagini 3D troppo da vicino per un periodo prolungato di tempo, la vista potrebbe subire danni.
- Guardare programmi TV o giocare con videogiochi che contengono immagini 3D con gli occhiali 3D per un periodo di tempo prolungato può causare sonnolenza, mal di testa o affaticamento alla vista e/o stanchezza. In caso di mal di testa, affaticamento o sonnolenza, interrompere la visione e fare una pausa.
- Le donne incinte, gli anziani, le persone con problemi cardiaci o che sono soggette a sonnolenza devono evitare di guardare la TV 3D.
- Alcune immagini 3D potrebbero causare movimenti improvvisi del corpo per schivare gli oggetti visualizzati. Pertanto, è preferibile non guardare la TV 3D vicino a oggetti fragili o facilmente ribaltabili.
- Non consentire la visione della TV 3D a bambini di età inferiore ai 5 anni, onde evitare problemi allo sviluppo della vista.
- Avviso relativo alle crisi convulsive da fotosensibilizzazione:
alcuni utenti potrebbero avere crisi convulsive o epilettiche se esposti a determinati fattori, ad esempio le immagini o le luci lampeggianti della

TV o dei videogiochi. I soggetti con anamnesi di epilessia o crisi convulsive, anche tra i loro familiari, devono consultare un medico prima di guardare la TV 3D.

Inoltre, possono presentarsi determinati sintomi in condizioni non specifiche senza precedenti in famiglia. Interrompere immediatamente la visione delle immagini 3D e consultare un medico, in presenza di uno dei seguenti sintomi: vertigini o senso di stordimento, cambiamenti o alterazioni della vista, instabilità visiva o facciale, ad esempio contrazioni agli occhi o ai muscoli, azioni inconsue, convulsioni, perdita di coscienza, confusione, perdita di orientamento, crampi o nausea. I genitori devono controllare la presenza di tali sintomi nei bambini e negli adolescenti in quanto questi potrebbero essere più sensibili agli effetti provocati dalla visione della TV 3D.

- È possibile ridurre il rischio di crisi convulsive da fotosensibilità adottando le seguenti misure.
 - » Fare pause frequenti durante la visione della TV 3D.
 - » Le persone con gradazioni diverse in ciascun occhio, devono guardare la televisione dopo aver preso le misure correttive appropriate.
 - » Guardare la televisione in modo che gli occhi siano posizionati allo stesso livello dello schermo 3D ed evitare distanze troppo ravvicinate.
 - » Non guardare le immagini 3D quando si è stanchi o malati ed evitare la visione per periodi di tempo prolungati.
 - » Non indossare gli occhiali 3D per scopi diversi dalla visione delle immagini 3D su un televisore 3D.
 - » Alcuni utenti potrebbero provare un senso di disorientamento dopo la visione della TV 3D. Pertanto, dopo aver guardato la TV 3D, aspettare qualche minuto per prendere coscienza della propria situazione prima di muoversi.

! NOTA

- Dopo aver acceso il televisore, potrebbero essere necessari alcuni secondi per la calibrazione dello stesso.
- In presenza di ostacoli tra il televisore e gli occhiali 3D, le immagini 3D potrebbero non essere visualizzate correttamente.
- Non utilizzare il televisore in prossimità di altre apparecchiature elettroniche ed RF.
- Quando si guarda la TV digitale in modalità immagini 3D, i segnali di uscita monitor non possono uscire attraverso il cavo SCART.
- Se viene attivata la modalità 3D durante l'esecuzione di una registrazione programmata sulla TV digitale, i segnali di uscita monitor non possono uscire attraverso il cavo SCART e la registrazione non può essere eseguita.

Quando si utilizzano gli occhiali 3D



ATTENZIONE

- Non utilizzare gli occhiali 3D in sostituzione di occhiali da vista, da sole o protettivi.
- Non conservare gli occhiali 3D in luoghi eccessivamente caldi o freddi.
- Non far cadere oggetti sugli occhiali 3D. Non far cadere o piegare gli occhiali.
- Poiché le lenti degli occhiali 3D sono facilmente soggette a graffi, pulirle solo con un panno morbido. Rimuovere eventuale polvere prima di utilizzare il panno, per evitare di graffiare gli occhiali.
- Quando gli occhiali sono posizionati vicino a dispositivi elettronici che utilizzano la stessa banda di frequenza (2,4 GHz), quali forni a microonde o prodotti LAN wireless, possono verificarsi degli errori di comunicazione.





Distanza di visualizzazione delle immagini 3D

Le dimensioni del televisore, l'angolo di visualizzazione e altre condizioni possono modificare la distanza e l'angolo di visualizzazione.

Distanza di visualizzazione	Distanza massima di visualizzazione
da 2 m a 7 m	10 m

Visualizzazione delle immagini 3D

- 1 Riprodurre il video prodotto in 3D.
- 2 Premere **3D** per visualizzare le immagini 3D.
- 3 Indossare gli occhiali 3D.
- 4 Premere i pulsanti di navigazione per scorrere fino a **OK** e premere **OK**.
- 5 Premere i pulsanti di navigazione per scorrere il formato e premere **OK**. (Vedere "Modalità 3D supportata")

Modalità	Descrizione
2D » 3D	Modificato da immagini 2D in immagini 3D. I video 2D convertiti in 3D potrebbero apparire meno realistici rispetto ai titoli prodotti originariamente come video 3D. 
Lato a lato	
Superiore e inferiore	
Scacchiera	
Sequenza fotogrammi	

- 6 Premere il pulsante **3D** per selezionare **2D disattivato** o **3D disattivato**.

Opzione	Descrizione
3D -> 2D	Visualizzare le immagini in 2D senza effetti 3D.
3D disattivato	Visualizzare le immagini nel formato originale.
2D -> 3D	Visualizzare le immagini in 3D.
Annulla	Consente di chiudere la finestra popup.

Impostazione delle immagini 3D

- 1 Premere **3D OPTION (OPZIONE 3D)** durante la visualizzazione delle immagini 3D. Viene visualizzata una finestra popup.
- 2 Premere i pulsanti di navigazione per scorrere fino ad una delle seguenti opzioni e premere **OK**.

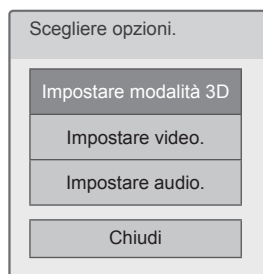

Opzione (solo modelli 3D)	Descrizione
Dimensione immagine 3D	Consente di tagliare i bordi esterni dell'immagine e allungarla per adattarla allo schermo pieno in modalità 3D.
3D Depth	Consente di regolare l'effetto stereoscopico di un'immagine 3D convertita da un'immagine 2D.
Punto di visualizzazione in 3D	Consente di spostare l'immagine 3D avanti e indietro per regolare la visualizzazione della prospettiva 3D.
Bilanciamento immagine 3D	Consente di regolare la differenza di colore e luminosità tra il lato destro e sinistro dell'immagine in modalità 3D.
Correzione aspetto 3D	Selezionare Sinistra/Destra o Destra/Sinistra . Selezionare lo schermo con il video 3D che garantisce la migliore visibilità.

Impostare video.

Consente di modificare le impostazioni video.
(Fare riferimento alla sezione "Impostazioni IMMAGINE")

Impostare audio.

Consente di modificare le impostazioni audio.
(Fare riferimento alla sezione "Impostazioni AUDIO")

! ATTENZIONE

- Alcuni menu potrebbero non essere accessibili durante la visualizzazione di immagini 3D.
- Le immagini 3D vengono disattivate automaticamente quando si passa ai canali DTV o all'origine di ingresso.
- La visualizzazione dello schermo potrebbe non risultare corretta se si guardano immagini 2D in modalità immagini 3D.
- L'effetto 3D è visibile quando si seleziona Modalità 3D in modo corretto per il segnale di ingresso 3D inviato al televisore.
- Per i file *.mpo (file telecamera 3D), la modalità immagini 3D viene attivata automaticamente.









! NOTA

- Non è possibile accedere al menu principale durante la visualizzazione di file 3D.

PERSONALIZZAZIONE DELLE IMPOSTAZIONI TV

Menu IMPOSTAZIONI

- 1 Premere Home (Inizio) **per accedere al** menu principale.
- 2 Premere i pulsanti di navigazione per selezionare il menu **IMPOSTAZIONI** e premere **OK**.
- 3 Premere i pulsanti di navigazione per scorrere fino ad uno dei seguenti menu e premere **OK**.
- 4 Premere i pulsanti di navigazione per scorrere fino all'impostazione o opzione desiderata e premere **OK**.
- 5 Al termine, premere **EXIT (ESCI)**.

Menu		Descrizione
	CONFIG.	Consente di impostare e modificare i programmi.
	IMMAGINE	Consente di regolare le dimensioni dell'immagine, la qualità o l'effetto.
	AUDIO	Consente di regolare la qualità audio, l'effetto o il volume
	TEMPO	Consente di impostare l'ora, la data o la funzione timer.
	BLOCCO	Consente di bloccare o sbloccare canali e programmi.
	OPZIONE	Consente di personalizzare le impostazioni generali.
	RETE	Consente di configurare le impostazioni di rete.
	SUPPORTO	Consente di verificare le informazioni sul cliente.

Personalizzazione delle impostazioni

Impostazioni di CONFIGURAZIONE

- 1 Premere **Home (Inizio)** per accedere al menu principale.
- 2 Premere i pulsanti di navigazione per scorrere fino a **IMPOSTAZIONI** e premere **OK**.
- 3 Premere i pulsanti di navigazione per scorrere fino a **CONFIG.** e premere **OK**.
- 4 Premere i pulsanti di navigazione per scorrere fino all'impostazione o opzione desiderata e premere **OK**.
- Per tornare al livello precedente, premere **BACK (INDIETRO)**.
- 5 Al termine, premere **EXIT (ESCI)**.

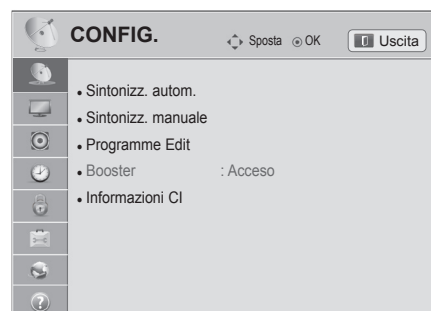

Le impostazioni del programma disponibili sono descritte di seguito.

Impostazione	Descrizione
Sintonizz. autom.	Consente di sintonizzare e memorizzare tutti i programmi tramite gli ingressi antenne, cavi o satellite. (Vedere pag.29)
Sintonizz. manuale	Consente di sintonizzare e memorizzare i programmi desiderati manualmente. (Vedere pag.34)
Programme Edit	Consente di modificare i programmi. (Vedere pag.37)
Booster	Consente di impostare la sensibilità ottimizzata in base alla ricezione del segnale. (Vedere pag.38)
Informazioni CI	Consente di prendere visione di alcuni servizi codificati (servizi a pagamento). (Vedere pag.38)
Impostazione TV digitale via cavo (Solo nelle modalità Cavo, Cavo & Satellite-Solo modelli satellitari)	Consente di impostare varie opzioni per la visualizzazione della DTV via cavo. (Vedere pag.32)
Impostazioni Satellite DTV (Solo nelle modalità Satellite, Antenna & Satellite, Cavo & Satellite-Solo modelli satellitari)	Consente di impostare varie opzioni per la visualizzazione della DTV satellite. (Vedere pag.32)
Agg. elenco progr. Tivu (Solo nelle modalità Satellite, Antenna & Satellite, Cavo & Satellite-Solo modelli satellitari, solo Italia)	Consente di aggiornare le informazioni dell'elenco programmi modificate in base alle condizioni di trasmissione del paese e al satellite. (Vedere pag.33).

Impostazioni IMMAGINE

- 1 Premere **Home (Inizio)** per accedere al menu principale.
- 2 Premere i pulsanti di navigazione per scorrere fino a **IMPOSTAZIONI** e premere **OK**.
- 3 Premere i pulsanti di navigazione per scorrere fino a **IMMAGINE** e premere **OK**.
- 4 Premere i pulsanti di navigazione per scorrere fino all'impostazione o opzione desiderata e premere **OK**.
- Per tornare al livello precedente, premere **BACK (INDIETRO)**.
- 5 Al termine, premere **EXIT (ESCI)**.



Le impostazioni delle immagini disponibili sono descritte di seguito.

Impostazione	Descrizione												
Rapp. d'aspetto	Consente di modificare le dimensioni dell'immagine per visualizzare le immagini nelle dimensioni ottimali. (Vedere pag.39)												
Impostare video 3D (solo modelli 3D)	Consente di impostare l'opzione Immagini 3D. (Vedere pag.90)												
Picture Wizard	Consente di regolare la qualità dell'immagine e calibrare lo schermo. Le opzioni personalizzate saranno salvate come Esperto1 nella Modalità immagini . <div style="border: 1px solid black; padding: 5px;"> <p>! NOTA</p> <ul style="list-style-type: none"> Se si utilizza Picture Wizard, la funzione Risparmio energetico si spegne automaticamente. Per ripristinare le modifiche eseguite da Picture Wizard, attivare Reset immagini quando la modalità immagini è su Esperto1. In modalità RGB-PC/HDMI-PC/DVI-PC, i valori modificati di Colore, Tinta e Nitidezza Oriz./Vert. non sono applicati. </div>												
Risparmio energetico	Consente di ridurre il consumo energetico regolando la luminosità dello schermo. <div style="border: 1px solid black; padding: 5px;"> <p>! NOTA</p> <ul style="list-style-type: none"> Quando si imposta il Risparmio energetico in modalità MHEG/MHP, l'impostazione viene applicata alla chiusura di MHEG/MHP. Selezionando "Annullamento video" mentre si è sintonizzati su una stazione radio, si riduce il consumo energetico. Quando si seleziona Auto o Massimo, la funzione Retroillum. non sarà operativa (solo TV LCD LED/TV LCD) </div> <table border="1" style="width: 100%; margin-top: 5px;"> <thead> <tr> <th colspan="2">Opzione</th> </tr> </thead> <tbody> <tr> <td>Auto (solo TV LCD LED/TV LCD)</td> <td>La retroilluminazione viene regolata automaticamente in base all'ambiente circostante quando si seleziona Auto utilizzando la funzione Sensore intelligente.</td> </tr> <tr> <td>Sensore intelligente (solo TV al plasma)</td> <td>L'immagine più adatta viene regolata automaticamente in base all'ambiente circostante.</td> </tr> <tr> <td>Spento</td> <td>Selezionare questa opzione quando la funzione non è necessaria.</td> </tr> <tr> <td>Minimo/Medio/Massimo</td> <td>Consente di selezionare il livello di luminosità.</td> </tr> <tr> <td>Annullamento video</td> <td>Lo schermo viene disattivato nell'arco di tre secondi. Premendo un pulsante qualsiasi del telecomando magico lo schermo verrà nuovamente attivato.</td> </tr> </tbody> </table>	Opzione		Auto (solo TV LCD LED/TV LCD)	La retroilluminazione viene regolata automaticamente in base all'ambiente circostante quando si seleziona Auto utilizzando la funzione Sensore intelligente .	Sensore intelligente (solo TV al plasma)	L'immagine più adatta viene regolata automaticamente in base all'ambiente circostante.	Spento	Selezionare questa opzione quando la funzione non è necessaria.	Minimo/Medio/Massimo	Consente di selezionare il livello di luminosità.	Annullamento video	Lo schermo viene disattivato nell'arco di tre secondi. Premendo un pulsante qualsiasi del telecomando magico lo schermo verrà nuovamente attivato.
Opzione													
Auto (solo TV LCD LED/TV LCD)	La retroilluminazione viene regolata automaticamente in base all'ambiente circostante quando si seleziona Auto utilizzando la funzione Sensore intelligente .												
Sensore intelligente (solo TV al plasma)	L'immagine più adatta viene regolata automaticamente in base all'ambiente circostante.												
Spento	Selezionare questa opzione quando la funzione non è necessaria.												
Minimo/Medio/Massimo	Consente di selezionare il livello di luminosità.												
Annullamento video	Lo schermo viene disattivato nell'arco di tre secondi. Premendo un pulsante qualsiasi del telecomando magico lo schermo verrà nuovamente attivato.												

Impostazione	Descrizione
Modalità immagini	<p>Consente di selezionare un'immagine preconfigurata o personalizzare le opzioni in ciascuna modalità per le migliori prestazioni dello schermo del televisore. È anche possibile personalizzare le opzioni avanzate di ciascuna modalità.</p> <p>Le modalità dell'immagine preconfigurate disponibili variano a seconda del televisore.</p> <div style="border: 1px solid black; padding: 5px; margin-top: 10px;"> <p>! NOTA</p> <ul style="list-style-type: none"> • Se si seleziona Sensore intelligente, la funzione Risparmio energetico passerà automaticamente alla modalità Auto (solo TV LCD LED/TV LCD) • Se si seleziona THX Cinema o Bright Room THX, la funzione Rapp. d'aspetto passerà automaticamente alla modalità Solo ricerca. </div>
Modalità (in base al modello)	
Sensore intelligente	Consente di impostare il televisore per regolare automaticamente le impostazioni dell'immagine, come il contrasto, la luminosità, la nitidezza, il colore o la tinta, in base all'ambiente circostante.
Vivace	Consente di regolare l'immagine video per l'ambiente di vendita potenziando contrasto, luminosità, colore e nitidezza.
Standard	Consente di regolare l'immagine per l'ambiente normale.
 APS Auto Power Save	Consente di ottimizzare le immagini video riducendo il consumo energetico senza compromettere la qualità dell'immagine.
Cinema	Consente di ottimizzare le immagini video per un effetto cinema per vedere i film come in una sala cinematografica.
THX Cinema, Bright Room THX	<p>Fornisce un'esperienza cinematografica per la visualizzazione dei film a casa. L'utente potrà godere del livello ottimale di qualità video senza dover eseguire regolazioni specifiche.</p> <ul style="list-style-type: none"> - THX Cinema offre la qualità video ottimale in ambienti scarsamente luminosi. - Bright Room THX offre la qualità video ottimale in ambienti illuminati. <div style="border: 1px solid black; padding: 5px; margin-top: 10px;"> <p>! NOTA</p> <ul style="list-style-type: none"> • THX: THX (Thomlinson Holman's Experiment) è uno standard di certificazione audio e video stabilito da George Lucas e Thomlinson. Un display certificato THX garantisce una qualità video superiore alle specifiche degli standard di visualizzazione hardware e software. </div>
Sport	Consente di ottimizzare l'immagine video per azioni intense e dinamiche enfatizzando i colori primari, come bianco, verde o blu cielo.
Gioco	Consente di ottimizzare l'immagine video per un'azione di gioco rapida, per PC o videogiochi.
Foto	Ottimizza l'immagine statica, ad esempio una foto in modalità HDMI e USB. » ad es.) quando si collega un dispositivo esterno come una fotocamera DSLR.
Esperto	<p>Consente di regolare le impostazioni dell'immagine video dettagliate per utenti esperti e generici.</p> <div style="border: 1px solid black; padding: 5px; margin-top: 10px;"> <p>! NOTA</p> <ul style="list-style-type: none"> • ISFccc (ISFccc: Imaging Science Foundation Certified Calibration Control): questo televisore contiene le calibrazioni dettagliate, necessarie per la certificazione professionale da parte di Imaging Science Foundation. Le risultanti modalità "giorno" e "notte" ISF sono accessibili all'utente per garantire le prestazioni ottimali offerte dall'HDTV LG. Le calibrazioni dettagliate e complesse possono essere effettuate tramite la modalità ISFccc. La calibrazione dettagliata richiede l'intervento di un tecnico certificato. Contattare il rivenditore locale per informazioni su un tecnico certificato ISF. </div>

Impostazione	Descrizione	
TruMotion (in base al modello)	Tecnologia video avanzata con immagini più nitide e fluide, perfino durante scene con azioni veloci per offrire una struttura più stabile alle immagini più movimentate. La modalità TruMotion funziona con tutti gli ingressi, ad eccezione della modalità computer.	
	<div style="border: 1px solid black; border-radius: 10px; padding: 10px;"> <p> NOTA</p> <ul style="list-style-type: none"> • Se si attiva TruMotion, sullo schermo possono comparire interferenze. In questo caso, impostare TruMotion su Spento. • Quando si seleziona Modalità immagini-Gioco, impostare TruMotion su Spento. </div>	
	Modalità	
	Alto	Offre un movimento ancora più fluido delle immagini.
	Basso	Offre un movimento fluido delle immagini. Utilizzare questa impostazione per un uso standard.
	Spento	Consente di disattivare il funzionamento TruMotion.
Utente	De-Judder: regola il rumore dello schermo. De-Blur: regola l'immagine fantasma dello schermo.	
Schermo	Consente di personalizzare le opzioni del display PC.	
	Opzione	
	Risoluzione	Consente di selezionare una risoluzione corretta quando si utilizza il PC.
	Configurazione automatica	Consente di impostare il televisore per ottimizzare le opzioni automaticamente per lo schermo del televisore.
	Posizione	Consente di individuare l'immagine nella posizione corretta.
	Dimensioni	Consente di regolare le dimensioni dell'immagine.
	Fase	Consente di eliminare le strisce orizzontali.
	Reset	Consente di ripristinare le opzioni predefinite.
LED Local Dimming (in base al modello)	Dopo l'analisi del segnale video in ingresso per aree dello schermo, viene regolata la retroilluminazione per migliorare il rapporto di contrasto.	
	Modalità	
	Spento	Consente di disattivare la funzione LED Local Dimming.
	Basso	Consente di schiarire l'immagine e scurire i livelli di nero tramite la debole riduzione di luminosità locale.
	Medio	Consente di scurire i livelli di nero tramite la forte riduzione di luminosità locale.
	Alto	Consente di schiarire l'immagine e scurire i livelli di nero tramite la forte riduzione di luminosità locale.

Opzioni immagini di base

Impostazione	Descrizione
Retroillum. (solo TV LCD LED/TV LCD)	Consente di regolare la luminosità dello schermo controllando la retroilluminazione LCD. Se si riduce il livello di luminosità, lo schermo diventa più scuro e il consumo energetico viene ridotto senza alcuna perdita di segnale video. <div style="border: 1px solid black; padding: 5px;"> <p>! NOTA</p> <ul style="list-style-type: none"> Se si utilizza Risparmio energetico - Spento, Minimo, Medio", la funzione Retroillum. sarà disponibile. </div>
Contrasto	Consente di aumentare o ridurre il gradiente del segnale video. È possibile utilizzare la regolazione del contrasto quando la parte luminosa dell'immagine è satura.
Luminosità	Consente di regolare il livello di base del segnale nell'immagine.
Nitidezza	Consente di regolare il livello di vivacità dei bordi tra le aree luminose e quelle scure delle immagini. Più il livello è basso e più l'immagine risulta tenue.
Colore	Consente di regolare l'intensità di tutti i colori.
Tinta	Consente di regolare il bilanciamento tra i livelli di rosso e di verde.
Temp. col.	Impostare questa opzione su Caldo per migliorare i colori più caldi quali il rosso oppure su Freddo per potenziare i colori più freddi come il blu.
Controllo avanzato o Controllo esperti	Consente di personalizzare le opzioni avanzate.
Reset immagini	Consente di reimpostare le opzioni di ciascuna modalità sui valori predefiniti.
<div style="border: 1px solid black; padding: 10px;"> <p>! NOTA</p> <ul style="list-style-type: none"> Questa funzione non è disponibile nelle modalità Sensore intelligente, APE⁺, THX Cinema, Bright Room THX. Non è possibile regolare colore, nitidezza e tinta in modalità RGB-PC/HDMI-PC. Quando è selezionato Esperto 1/2, è possibile selezionare Retroillum., Contrasto, Luminosità, Nitidezza Oriz., Nitidezza Vert., Colore o Tinta. </div>	

Opzioni immagini avanzate (in base al modello)

Impostazione	Descrizione
Contrasto dinamico	Consente di regolare il contrasto in modo da mantenerlo al livello ottimale, in base alla luminosità dello schermo. L'immagine viene migliorata illuminando le parti più chiare e scurendo le parti più scure.
Colore dinamico	Consente di regolare il contrasto in modo da mantenerlo al livello ottimale, in base alla luminosità dello schermo. Questa funzione migliora la tonalità, la saturazione e la luminosità, in modo da rendere più vividi il rosso, il blu, il verde e il bianco.
Clear White	Rende le aree bianche dello schermo più luminose o ancora più bianche.
Tonalità pelle	Rileva l'area della pelle sullo schermo e la regola per ottenere una tonalità di pelle naturale.
Riduzione del rumore	Riduce i disturbi dello schermo senza compromettere la qualità video.
Risoluzione super	Fornisce un'immagine con caratteristiche di nitidezza superiori, migliorando i dettagli delle aree sfocate o non ben definite.
Riduzione rumore MPEG	Rimuove il rumore causato dalla compressione del video.
Gamma	È possibile regolare la luminosità di un'area scura e il livello medio di grigio di un'area dell'immagine. <ul style="list-style-type: none"> » Basso: rende più luminose le aree scure e grigie dell'immagine. » Medio: mostra il livello dell'immagine originale. » Alto: rende più scure le aree scure e grigie dell'immagine.
Livello nero	Consente di impostare il livello di nero dello schermo su un valore appropriato. Questa funzione è disponibile nelle seguenti modalità: TV(NTSC-M/J, PAL-M, PAL-N), AV (NTSC-M/J, PAL-M, PAL-N), HDMI o Component. <ul style="list-style-type: none"> » Auto: Il livello nero dello schermo viene impostato automaticamente su Alto o Basso a seconda del livello del segnale in ingresso. » Basso: il riflesso dello schermo diventa più scuro. » Alto: il riflesso dello schermo diventa più luminoso.
Eye Care	Consente di regolare la luminosità dello schermo per evitare la luminosità eccessiva dello schermo. Consente di oscurare le immagini molto luminose. Questa funzione è attivata in " Modalità immagini-Standard, Gioco ".

Impostazione	Descrizione
Cinema reale o Modalità film	Rende più naturali i filmati registrati su pellicola eliminando l'effetto vibrazione. Usare questa funzione quando si guardano contenuti video originati da filmati. Questa funzione può funzionare quando TruMotion è disattivato.
Gamma colore	TV LCD LED/ TV LCD <ul style="list-style-type: none"> Controllo avanzato <ul style="list-style-type: none"> » Consente di ottimizzare l'uso del colore per migliorarne la qualità. » Standard: visualizza la serie standard di colori. » Wide: aumenta il numero dei colori utilizzati. Controllo esperti Visualizza il dominio di colore del segnale. <ul style="list-style-type: none"> » Standard: visualizza la serie standard di colori. » Wide: aumenta il numero dei colori utilizzati. » EBU: modalità per visualizzare l'area di colore EBU standard. » SMPTE: modalità per visualizzare l'area di colore SMPTE standard. » BT709: modalità per visualizzare l'area di colore BT709 standard.
	TV al plasma <ul style="list-style-type: none"> Controllo avanzato, Controllo esperti <ul style="list-style-type: none"> » Consente di ottimizzare l'uso del colore per migliorarne la qualità. » Standard: visualizza la serie standard di colori. » Wide: aumenta il numero dei colori utilizzati. Modalità foto <ul style="list-style-type: none"> » Wide: aumenta il numero dei colori utilizzati. » sRGB: modalità per visualizzare la gamma di colore sRGB standard.
Ottimizzatore bordi	Mostra bordi più chiari e distinti, seppur naturali, del video. Questa funzione produce i risultati migliori con un valore di nitidezza UI 60.
xvYCC	Questa funzione non è disponibile su tutti i modelli. Rende i colori più intensi. Questa funzione rende i colori intensi quanto il segnale video convenzionale. Questa funzione è attivata in "Modalità immagini - Cinema, Esperto" quando l'ingresso del segnale xvYCC proviene da HDMI.
Test img esperto	Questo è il modello utilizzato per una regolazione avanzata. Questa funzione è attivata in Modalità immagini - Esperto quando si guarda la TV digitale.
Filtro colore	Questa è la funzione per filtrare specifici colori del video. È possibile utilizzare il filtro RGB per impostare con precisione la saturazione e la tonalità.
Temp. col.	Consente di regolare il colore generale dello schermo modificando la linea di base bianca.
	TV LCD LED/ TV LCD <ul style="list-style-type: none"> a. Metodo: 2 punti <ul style="list-style-type: none"> • Modello: Interno, Esterno • Contrasto Rosso/Verde/Blu, Luminosità Rosso/Verde/Blu: l'intervallo di regolazione è compreso tra -50 e +50. b. Metodo: 10 punti IRE <ul style="list-style-type: none"> • Modello: Interno, Esterno • IRE (Institute of Radio Engineers) è l'unità per visualizzare la dimensione del segnale video e può essere impostata sui valori 10, 20, 30 fino a 100. È possibile regolare Rosso, Verde o Blu per ogni impostazione. • Luminanza: questa funzione visualizza il valore di luminanza calcolato per un valore di gamma pari a 2.2. È possibile impostare il valore di luminanza desiderato a 100 IRE. Il valore di luminanza di destinazione calcolato per un valore di gamma pari a 2.2 viene visualizzato ogni 10 passi da 10 IRE a 90 IRE. • Rosso/Verde/Blu: la gamma di regolazione è compresa tra -50 e +50. c. Si applica a tutti gli ingressi
TV al plasma <ul style="list-style-type: none"> a. Metodo: 2 punti <ul style="list-style-type: none"> • Modello: Interno, Esterno • Contrasto Rosso/Verde/Blu, Luminosità Rosso/Verde/Blu: l'intervallo di regolazione è compreso tra -50 e +50. b. Metodo: 20 punti IRE <ul style="list-style-type: none"> • Modello: Interno, Esterno • IRE (Institute of Radio Engineers) è l'unità per visualizzare la dimensione del segnale video e può essere impostata sui valori 5, 10, 15, fino a 100. È possibile regolare Rosso, Verde o Blu per ogni impostazione. • Rosso/Verde/Blu: la gamma di regolazione è compresa tra -50 e +50. c. Si applica a tutti gli ingressi 	
Sistema di gestione colori	Come lo strumento utilizzato dagli esperti per effettuare regolazioni utilizzando i modelli di test, ciò non influisce sugli altri colori, ma può essere utilizzato per regolare selettivamente le 6 aree di colore (Rosso/Verde/Blu/Ciano/Magenta/Giallo). La differenza di colore può non essere distintiva anche quando si effettuano le regolazioni per lo schermo generale. Consente di regolare rosso/verde/blu/giallo/ciano/magenta. <ul style="list-style-type: none"> » Colore Rosso/Verde/Blu/Giallo/Ciano/Magenta: la gamma di regolazione è compresa tra -30 e +30. » Tinta Rosso/Verde/Blu/Giallo/Ciano/Magenta: la gamma di regolazione è compresa tra -30 e +30. Questa funzionalità è disattivata in modalità RGB-PC e HDMI-PC.

Impostazioni AUDIO

- 1 Premere **Home (Inizio)** per accedere al menu principale.
- 2 Premere i pulsanti di navigazione per scorrere fino a **IMPOSTAZIONI** e premere **OK**.
- 3 Premere i pulsanti di navigazione per scorrere fino a **AUDIO** e premere **OK**.
- 4 Premere i pulsanti di navigazione per scorrere fino all'impostazione o opzione desiderata e premere **OK**.
- Per tornare al livello precedente, premere **BACK (INDIETRO)**.
- 5 Al termine, premere **EXIT (ESCI)**.



Le impostazioni audio disponibili sono descritte di seguito.

Impostazione	Descrizione
Volume automatico	Attiva la funzione Volume automatico per mantenere il livello del volume costante ogni volta che si cambia canale. Il livello del volume potrebbe non essere costante a causa delle diverse condizioni di segnale delle emittenti.
Clear Voice II	Consente di impostare se potenziare la nitidezza della voce umana. È possibile regolare il livello di nitidezza quando si attiva la funzione.
Bilanc.	Consente di bilanciare tra gli altoparlanti sinistro e destro in base all'ambiente.
Modalità audio	Consente di selezionare una delle modalità audio preconfigurate o personalizzare le opzioni in ciascuna modalità.
Modalità	
Standard	Selezionare quando si desidera un audio di qualità standard.
Musica	Selezionare quando si ascolta musica.
Cinema	Selezionare per la visione di film.
Sport	Selezionare per la visione di eventi sportivi.
Gioco	Selezionare per giocare ai videogiochi.
<div style="border: 1px solid black; padding: 5px;"> <p>NOTA</p> <ul style="list-style-type: none"> • Se la qualità o il volume del suono non sono al livello desiderato, è preferibile utilizzare un impianto home theater separato o un amplificatore per i diversi ambienti dell'utente. • Se si imposta "Acceso" per Clear Voice II, la funzione Infinite 3D Surround non funziona. </div>	
Opzione	
Infinite 3D Surround	Tecnologia di elaborazione sonora proprietaria e brevettata di LG che offre un coinvolgente effetto surround 5.1 con due altoparlanti anteriori.
Acuti	Consente di controllare i suoni dominanti nell'uscita audio. Quando si attiva Acuti, viene impostata la gamma di frequenza più alta.
Bassi	Consente di controllare i suoni tenui nell'uscita audio. Quando si attiva Bassi, viene impostata la gamma di frequenza più bassa.
Ripristinare l'audio	Consente di ripristinare l'impostazione predefinita della modalità audio.
Sound Optimizer	Consente di ottimizzare l'audio in base all'ambiente in cui è installato il televisore.
Opzione	
Normale	Modalità audio normale.
Tipo fiss. muro	Modalità audio ottimizzata per un televisore montato a parete.
Tipo con supporto	Modalità audio ottimizzata per un televisore installato con supporto da tavolo.

Impostazione	Descrizione	
Uscita audio digitale	<p>Questa funzione consente di selezionare l'uscita audio digitale preferita. Quando è disponibile Dolby Digital, selezionando Auto nel menu Uscita audio digitale, l'uscita SPDIF (Sony Philips Digital InterFace) viene impostata su Dolby Digital. Se nel menu Uscita audio digitale è selezionato Auto e la funzione Dolby Digital non è disponibile, l'uscita SPDIF viene impostata su PCM (Pulse-Code Modulation). Anche se è stato impostato sia Dolby Digital che Lingua audio in un canale che trasmette l'audio Dolby Digital, sarà riprodotto solo quest'ultimo formato.</p>	
	Voce	Ingresso audio
	Auto	MPEG Dolby Digital Dolby Digital Plus HE-AAC
PCM	Tutto	Uscita audio digitale PCM Dolby Digital Dolby Digital Dolby Digital
Casse del TV	<p>Consente di attivare l'altoparlante interno del televisore quando si utilizza il sistema hi-fi esterno. È possibile utilizzare l'altoparlante del televisore come un dispositivo di uscita audio, anche se non esiste alcun ingresso video.</p>	
	<p>! NOTA</p> <ul style="list-style-type: none"> Se l'altoparlante del televisore è disattivato mentre l'Home theater del Simplink è in funzione, l'uscita audio passa automaticamente all'altoparlante dell'Home theater, mentre quando l'altoparlante del televisore è acceso, il suono viene emesso direttamente da questo altoparlante. Alcuni menu in AUDIO sono disattivati se l'altoparlante del televisore è impostato su Spento. 	
MODALITÀ ARC (Audio Return Channel)	<p>Quando si utilizza un dispositivo audio esterno con la funzione ARC (Audio Return Channel), l'audio SPDIF può essere emesso utilizzando solo un cavo HDMI ad alta velocità senza servirsi di un cavo ottico aggiuntivo.</p>	
	<p>! NOTA</p> <ul style="list-style-type: none"> Alcuni cavi HDMI potrebbero non supportare questa modalità (si consiglia l'utilizzo di un cavo HDMI ad alta velocità). La modalità ARC funziona solo con l'ingresso HDMI 1 (solo TV LCD LED/TV LCD) o HDMI 3 (solo TV al plasma) del televisore. Per utilizzare questa funzione, è necessario attivare la funzionalità SIMPLINK. 	
	Opzione	
	Acceso	Se il dispositivo dotato di funzionalità ARC è acceso, l'altoparlante del dispositivo viene utilizzato automaticamente una volta attivata la funzione SIMPLINK.
Spento	Anche se il dispositivo dotato di funzionalità ARC è acceso e la funzione SIMPLINK è attivata, l'altoparlante del dispositivo non viene utilizzato automaticamente.	
Impostazione DTV audio (modalità digitale)	<p>Quando in un segnale in ingresso sono presenti diversi tipi di audio, questa funzione consente di isolare il tipo desiderato.</p>	
	Modalità	
	Auto	Uscita automatica nell'ordine HE-AAC > Dolby Digital+ > Dolby Digital > MPEG (ad eccezione dell'Italia). Uscita automatica nell'ordine HE-AAC > Dolby Digital+ > MPEG > Dolby Digital (solo Italia).
HE-AAC, Dolby Digital+, Dolby Digital, MPEG	Consente all'utente di selezionare il tipo di audio desiderato. es.) Selezionando MPEG , sarà sempre trasmesso MPEG . Se MPEG non è supportato, viene impostato un altro tipo audio nell'ordine indicato.	
AV Sync.	<p>Se l'audio e il video non sono sincronizzati, è possibile regolarli manualmente. Impostazione (-): rende l'uscita audio più rapida rispetto ai valori predefiniti. Impostazione (+): rende l'uscita audio più lenta rispetto ai valori predefiniti.</p>	
	Opzione	
	AV Sync.	Consente di regolare la sincronizzazione dell'altoparlante del televisore e dell'uscita SPDIF.
	Casse del TV	Consente di regolare la sincronizzazione audio dell'altoparlante interno del televisore.
SPDIF (Sony Philips Digital InterFace)	Consente di regolare la sincronizzazione audio di un altoparlante esterno collegato alla porta d'uscita audio digitale.	

Stereo/Doppia ricezione (solo in modalità analogica)

Quando si seleziona un programma, vengono visualizzate le informazioni audio relative alla stazione con il numero di programma e il nome dell'emittente.

- 1 Premere **Q. MENU (MENU RAPIDI)**.
- 2 Premere i pulsanti di navigazione per accedere a **Audio** o **Lingua audio** e premere **OK**
- 3 Premere i pulsanti di navigazione per scorrere fino all'uscita audio e premere **OK**.

Broadcast	Display sullo schermo
Mono	MONO
Stereo	STEREO
Dual	DUAL I, DUAL II, DUAL I + II

- **Selezione mono**

Se il segnale stereo è debole nella ricezione stereo, è possibile passare alla ricezione mono. In ricezione mono, la nitidezza dell'audio migliora.

- **Selezione della lingua per le emittenti in due lingue**

Se un programma può essere ricevuto in due lingue (doppia lingua) è possibile passare a DUAL I, DUAL II o DUAL I+II.

DUAL I Invia agli altoparlanti la lingua principale dell'emittente.

DUAL II Invia agli altoparlanti la lingua secondaria dell'emittente.

DUAL I+II Invia la prima lingua a un altoparlante e la seconda all'altro.

Ricezione NICAM (solo modalità analogica)

Se il televisore è dotato di ricevitore per la ricezione NICAM (Near Instantaneous Companding Audio Multiplex), può ricevere il suono digitale ad alta qualità NICAM.

L'uscita audio può essere selezionata in conformità al tipo di trasmissione ricevuta.

- 1 Quando viene ricevuto **NICAM** mono, è possibile selezionare **NICAM MONO** o **FM MONO**.
- 2 Quando viene ricevuto **NICAM** stereo, è possibile selezionare **NICAM STEREO** o **FM MONO**.
Se il segnale stereo è debole, passare a **FM MONO**.
- 3 Quando si riceve **NICAM** dual, è possibile selezionare **NICAM DUAL I**, **NICAM DUAL II** o **NICAM DUAL I+II** oppure **FM MONO**.

Selezione dell'uscita audio degli altoparlanti

In modalità AV, Component, RGB o HDMI è possibile selezionare l'uscita audio per gli altoparlanti destro e sinistro.

Selezionare l'uscita audio.

L+R: il segnale audio dall'ingresso audio L (sinistro) viene inviato all'altoparlante sinistro e il segnale audio dall'ingresso audio R (destro) viene inviato all'altoparlante destro.

L+L: il segnale audio dall'ingresso audio L (sinistro) viene inviato all'altoparlante destro e a quello sinistro.

R+R: il segnale audio dall'ingresso audio R (destro) viene inviato all'altoparlante destro e a quello sinistro.

Impostazioni TEMPO

- 1 Premere **Home (Inizio)** per accedere al menu principale.
- 2 Premere i pulsanti di navigazione per scorrere fino a **IMPOSTAZIONI** e premere **OK**.
- 3 Premere i pulsanti di navigazione per scorrere fino a **TEMPO** e premere **OK**.
- 4 Premere i pulsanti di navigazione per scorrere fino all'impostazione o opzione desiderata e premere **OK**.
- Per tornare al livello precedente, premere **BACK (INDIETRO)**.
- 5 Al termine, premere **EXIT (ESCI)**.



Le impostazioni dell'ora disponibili sono descritte di seguito.

Impostazione	Descrizione										
Orologio	<p>Consente di impostare ora, data, fuso orario e ora legale. L'ora sarà impostata automaticamente in base al segnale di un canale digitale che include le informazioni cronologiche provenienti dall'emittente. Altrimenti, impostare l'ora e la data manualmente.</p> <p>NOTA</p> <ul style="list-style-type: none"> • L'orario della TV viene impostato tramite le informazioni del time offset in base al fuso orario e al GMT (Greenwich Mean Time), ricevuto con il segnale di trasmissione. L'ora viene impostata automaticamente mediante un segnale digitale. • Se il nome della città in Fuso orario viene cambiato in Offset, è possibile modificare l'orario di 1 ora. • È possibile impostare il menu Fuso orario in modalità Auto. <table border="1" data-bbox="326 1277 628 1657"> <thead> <tr> <th>Fuso orario</th> </tr> </thead> <tbody> <tr><td>Mosca</td></tr> <tr><td>Yekaterinburg</td></tr> <tr><td>Omsk</td></tr> <tr><td>Krasnoyarsk</td></tr> <tr><td>Irkutsk</td></tr> <tr><td>Yakutsk</td></tr> <tr><td>Vladivostok</td></tr> <tr><td>Magadan</td></tr> <tr><td>Kaliningrad</td></tr> </tbody> </table> <p>In questa tabella sono indicati i fusi orari di 9 aree della Russia; quando l'utente seleziona il fuso orario della propria area, viene impostata automaticamente l'ora dell'area corrispondente.</p> <p>Tuttavia, se avendo selezionato la propria area, l'offset dell'ora locale della stazione emittente non viene fornito oppure le informazioni sulla regione non corrispondono, l'utente può selezionare l'offset dal Fuso orario per impostare l'ora corretta.</p>	Fuso orario	Mosca	Yekaterinburg	Omsk	Krasnoyarsk	Irkutsk	Yakutsk	Vladivostok	Magadan	Kaliningrad
Fuso orario											
Mosca											
Yekaterinburg											
Omsk											
Krasnoyarsk											
Irkutsk											
Yakutsk											
Vladivostok											
Magadan											
Kaliningrad											

Impostazione	Descrizione
Spegnimento/ Accensione	<p>Consente di impostare l'ora per spegnere o accendere il televisore automaticamente. Per utilizzare la funzione, è necessario impostare l'ora e la data correnti in anticipo.</p> <p> NOTA</p> <ul style="list-style-type: none">• Se non si preme alcun pulsante entro 2 ore dopo l'accensione del televisore tramite la funzione Accensione, il televisore passa in modalità standby automaticamente.• Se si impostano il tempo di accensione e il tempo di spegnimento alla stessa ora, la funzione Spegnimento ha la priorità rispetto alla funzione Accensione.
Timer Spegnimento	Per impostare la quantità di tempo fino a quando si spegne il televisore. Quando il televisore viene spento e riacceso, la funzione Timer spegnimento è impostata su Spento.

Impostazioni BLOCCO

- 1 Premere **Home (Inizio)** per accedere al menu principale.
- 2 Premere i pulsanti di navigazione per scorrere fino a **IMPOSTAZIONI** e premere **OK**.
- 3 Premere i pulsanti di navigazione per scorrere fino a **BLOCCO** e premere **OK**.
- 4 Premere i pulsanti di navigazione per scorrere fino all'impostazione o opzione desiderata e premere **OK**.
- Per tornare al livello precedente, premere **BACK (INDIETRO)**.
- 5 Al termine, premere **EXIT (ESCI)**.

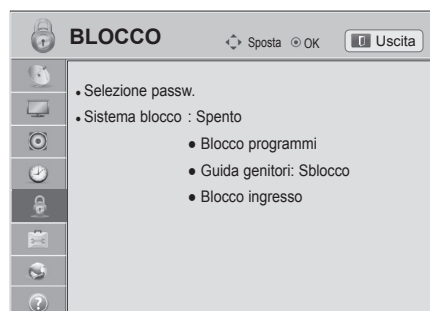

Le impostazioni di blocco disponibili sono descritte di seguito.

Impostazione	Descrizione
Selezione passw.	Consente di modificare la password a 4 cifre. Il PIN predefinito è "0, 0, 0, 0". Quando si seleziona come paese la Francia, la password non è 0, 0, 0, 0, ma 1, 2, 3, 4. Quando si seleziona come paese la Francia, la password non può essere impostata come 0, 0, 0, 0. Se si è dimenticata la password, premere 0, 3, 2, 5 sul telecomando.
Sistema blocco	Consente di attivare o disattivare il sistema blocco.
Blocco programmi	Consente di bloccare i programmi con contenuti inadatti ai bambini. È possibile selezionare i programmi, ma la schermata è vuota e l'audio è disattivato. Per guardare un programma bloccato, inserire la password. È possibile utilizzare questa funzione con Sistema blocco "Accesso" .
Guida genitori	Questa funzione opera in base alle informazioni provenienti dall'emittente. Quindi, se il segnale contiene informazioni errate questa funzione non risulta operativa. È necessaria una password per accedere a questo menu. Questo apparecchio è programmato per memorizzare l'ultima opzione impostata, anche se l'apparecchio viene spento. Impedisce ai bambini di guardare programmi TV per adulti, in base ai limiti di classificazione impostati. Digitare la password per guardare un programma bloccato. La classificazione varia da paese a paese.
Blocco ingresso	Bloccare le origini di ingresso. È possibile utilizzare questa funzione con Sistema blocco "Accesso" .

Impostazioni OPZIONE



- 1 Premere **Home (Inizio)** per accedere al menu principale.
- 2 Premere i pulsanti di navigazione per scorrere fino a **IMPOSTAZIONI** e premere **OK**.
- 3 Premere i pulsanti di navigazione per scorrere fino a **OPZIONE** e premere **OK**.
- 4 Premere i pulsanti di navigazione per scorrere fino all'impostazione o opzione desiderata e premere **OK**.
- Per tornare al livello precedente, premere **BACK (INDIETRO)**.
- 5 Al termine, premere **EXIT (ESCI)**.



Le impostazioni generali disponibili sono descritte di seguito.

Impostazione	Descrizione																		
Lingua	Consente di selezionare una lingua per il display o l'audio.																		
	Opzione																		
Lingua menu	Selezionare la lingua desiderata.																		
Lingua audio	La funzione audio consente di selezionare la lingua preferita per l'audio. Se i dati audio nella lingua selezionata non vengono trasmessi, viene riprodotto l'audio in lingua predefinita. <table border="1" data-bbox="617 811 1063 1178"> <thead> <tr> <th colspan="2">Informazioni OSD lingua audio</th> </tr> <tr> <th>Display</th> <th>Stato</th> </tr> </thead> <tbody> <tr> <td>N.D</td> <td>Non disponibile</td> </tr> <tr> <td>MPEG</td> <td>Audio MPEG</td> </tr> <tr> <td>D</td> <td>Audio Dolby Digital</td> </tr> <tr> <td>▶▶</td> <td>Audio per "non vedenti"</td> </tr> <tr> <td>[ABC]</td> <td>Audio per "non udenti"</td> </tr> <tr> <td>D+</td> <td>Audio Dolby Digital Plus</td> </tr> <tr> <td>HE-AAC</td> <td>Audio HE-AAC</td> </tr> </tbody> </table>	Informazioni OSD lingua audio		Display	Stato	N.D	Non disponibile	MPEG	Audio MPEG	D	Audio Dolby Digital	▶▶	Audio per "non vedenti"	[ABC]	Audio per "non udenti"	D+	Audio Dolby Digital Plus	HE-AAC	Audio HE-AAC
Informazioni OSD lingua audio																			
Display	Stato																		
N.D	Non disponibile																		
MPEG	Audio MPEG																		
D	Audio Dolby Digital																		
▶▶	Audio per "non vedenti"																		
[ABC]	Audio per "non udenti"																		
D+	Audio Dolby Digital Plus																		
HE-AAC	Audio HE-AAC																		
Lingua sottotitoli	Utilizzare la funzione dei sottotitoli quando sono trasmesse due o più lingue dei sottotitoli. Se i dati dei sottotitoli nella lingua selezionata non vengono trasmessi, vengono riprodotti i sottotitoli nella lingua predefinita. <table border="1" data-bbox="617 1294 1111 1487"> <thead> <tr> <th colspan="2">Informazioni OSD lingua sottotitoli</th> </tr> <tr> <th>Display</th> <th>Stato</th> </tr> </thead> <tbody> <tr> <td>N.D</td> <td>Non disponibile</td> </tr> <tr> <td>TEXT</td> <td>Sottotitoli teletext</td> </tr> <tr> <td>[ABC]</td> <td>Sottotitoli per "non udenti"</td> </tr> </tbody> </table>	Informazioni OSD lingua sottotitoli		Display	Stato	N.D	Non disponibile	TEXT	Sottotitoli teletext	[ABC]	Sottotitoli per "non udenti"								
Informazioni OSD lingua sottotitoli																			
Display	Stato																		
N.D	Non disponibile																		
TEXT	Sottotitoli teletext																		
[ABC]	Sottotitoli per "non udenti"																		
Lingua testo	In modalità Digitale, utilizzare la funzione Lingua testo quando il testo viene trasmesso in due o più lingue. Se i dati del teletext non vengono trasmessi nella lingua selezionata, viene visualizzata la pagina Lingua testo predefinita.																		
	<p>! NOTA</p> <ul style="list-style-type: none"> • Quando le lingue selezionate come lingua primaria per la lingua dell'audio, dei sottotitoli e del testo non sono supportate, è possibile selezionare una lingua nella categoria secondaria. • L'audio/sottotitoli possono essere visualizzati in una forma semplificata con 1-3 caratteri trasmessi dal provider di servizi. • Quando si seleziona l'audio supplementare (audio per non udenti/vedenti) potrebbe essere trasmesso una parte dell'audio principale. 																		

Impostazione	Descrizione	
Paese	<p>Consente di selezionare un paese desiderato. (in base al modello)</p> <div style="border: 1px solid black; padding: 10px;"> <p>! NOTA</p> <ul style="list-style-type: none"> • Se non si termina l'impostazione Installation Guide (Guida di installazione) premendo BACK (INDIETRO) oppure se si lascia che il menu OSD (On Screen Display) vada in timeout, il menu di installazione continuerà ad apparire fino a completamento dell'impostazione ogni volta che viene acceso il televisore. • Se si seleziona il paese errato, il teletext potrebbe non essere visualizzato e non funzionare correttamente. • In base alle condizioni di trasmissione del paese, la funzione CI (Interfaccia comune) potrebbe non essere applicata. • In base alle condizioni di trasmissione del paese, i pulsanti di controllo della modalità DTV potrebbero non funzionare. • Nei paesi in cui non sono state fissate normative per la trasmissione digitale, in base alle condizioni della trasmissione digitale, alcune funzioni DTV potrebbero non funzionare. • L'impostazione paese Regno Unito deve essere attivata solo nel Regno Unito. • Se l'impostazione del paese è "--", sono disponibili programmi a trasmissione standard digitale terrestre europei, ma alcune funzioni DTV potrebbero non funzionare correttamente. </div>	
Assistenza disattivata (modalità digitale)	Sono disponibili commenti audio o sottotitoli per non udenti o non vedenti.	
	Opzione	
	Non udenti	La funzione è attiva per non udenti. Se la funzione è attivata, i sottotitoli vengono visualizzati per impostazione predefinita.
	Descrizione audio	Questa funzione è per i ciechi e fornisce un audio che descrive la situazione corrente in un programma televisivo, oltre all'audio di base. Quando è selezionata la funzione Descrizione audio è attiva, l'audio di base e la descrizione audio sono forniti soltanto per i programmi che dispongono di Descrizione audio.
	Volume	Consente di cambiare il volume della Descrizione audio
	Segnale acustico	Emette un segnale acustico quando viene selezionato un programma con informazioni sulla Descrizione audio
Indicatore Alimentazione (solo TV LCD LED)	Impostare per attivare o disattivare la spia dell'indicatore sul televisore.	
	Opzione	
	Luce StandBy	Impostare per attivare o disattivare la spia dell'indicatore in modalità standby.
	Luce Accensione	Impostare per attivare o disattivare la spia dell'indicatore quando si accende il televisore.
Metodo ISM (solo TV al plasma)	Consente di evitare la persistenza delle immagini o di rimuovere un'immagine fantasma. Se viene visualizzato un fermo immagine per periodi prolungati, sullo schermo persisterà un'immagine fantasma.	
	Opzione	
	Normale	Impostare questa modalità in assenza di problemi di persistenza delle immagini.
	Orbiter	Consente di evitare le immagini fantasma sullo schermo. Le immagini verranno spostate ogni 2 minuti per evitare le immagini fantasma sullo schermo. Tuttavia, la soluzione migliore è non lasciare un'immagine fissa sullo schermo.
	Refresh Colore	Consente di rimuovere le immagini fantasma sullo schermo. Vengono visualizzati alternativamente il motivo bianco e il blocco di colore sullo schermo. È difficile notare la persistenza di un'immagine per tutti i colori. Una volta applicata la correzione, l'immagine non sarà più visibile in nessun colore.
	Refresh PDP	Consente di rimuovere le immagini fantasma sullo schermo. Utilizzare questa funzione con moderazione. Guardare la televisione normalmente per un certo periodo di tempo prima di utilizzare questa funzione, per verificare se l'immagine fantasma scompare automaticamente.
	<div style="border: 1px solid black; padding: 10px;"> <p>! NOTA</p> <ul style="list-style-type: none"> • Per un eccesso di immagini fantasma, l'azione di Refresh PDP potrebbe non riuscire del tutto. Per tornare alla visualizzazione normale, premere un pulsante qualsiasi. </div>	

Impostazione	Descrizione
Puntatore (in base al modello)	Consente di impostare le opzioni del puntatore per il telecomando magico.
	Opzione
	Velocità Consente di modificare la velocità del puntatore.
	Forma Consente di selezionare la forma del puntatore.
	Dimensioni Consente di modificare le dimensioni del puntatore.
Impostazione Smart Share	Consente di impostare l'opzione DivX e DLNA.
	Opzione
	Codice reg. DivX Consente di registrare il televisore per la riproduzione di video DivX protetti. (Vedere pag.68)
	Disattivazione Consente di deregistrare il televisore. (Vedere pag.68)
DMR Consente di attivare o disattivare il collegamento DMR (Digital Media Render).	
Data Service (solo in Irlanda)	Questa funzione consente agli utenti di scegliere tra MHEG (televideo digitale) e Teletext, se sono entrambi presenti contemporaneamente. Se è presente solo uno di questi, viene attivato MHEG o Teletext, a prescindere dall'opzione selezionata.
Reset di fabbrica	Consente di ripristinare le impostazioni predefinite per il televisore e di cancellare tutti i programmi memorizzati. È possibile personalizzare le impostazioni del televisore in base alle preferenze. La schermata Reset di fabbrica viene visualizzata alla prima accensione del televisore.
	<p> NOTA</p> <ul style="list-style-type: none"> • Se Sistema blocco è impostato su "Acceso" e si dimentica la password, premere "0", "3", "2", "5" sul telecomando.
Set ID	Consente di aggiungere un ID ai dispositivi collegati
Modalità setting	La selezione predefinita è Uso personale. Si consiglia di impostare il televisore in modalità Uso personale per ottenere le immagini migliori nel proprio ambiente domestico.
	Opzione
	Uso personale Selezionare questa opzione per la visione in ambienti domestici.
	Demo punto vendita Selezionare questa opzione per i punti vendita.
	Modalità Demo Per mostrare funzioni speciali del televisore. È possibile annullare la modalità demo premendo tutti i pulsanti ad eccezione di Volume e Mute (Muto).
	<p> NOTA</p> <ul style="list-style-type: none"> • Non è possibile utilizzare la Modalità Demo in modalità Uso personale. • In Demo punto vendita, la Modalità Demo viene automaticamente impostata su Acceso. • Una volta impostata Modalità Demo su Spento in Demo punto vendita, la modalità Demo non viene più eseguita e viene reimpostato solo lo schermo. • Lo schermo viene reimpostato automaticamente dopo 5 minuti in Modalità Demo.
MHP Auto start (Solo Italia) (in base al modello)	Questo menu è abilitato solo in Italia; i servizi MHP negli altri paesi potrebbero non funzionare correttamente. Si tratta della funzione MHP Auto Start per la trasmissione di dati italiani. Utilizzare i canali con il segnale MHP. La funzione di trasmissione dei dati potrebbe non funzionare correttamente a seconda della stazione di trasmissione.
Raggio IR (in base al modello)	Consente di effettuare la regolazione durante il collegamento della Wireless Media Box (venduta separatamente). Per ulteriori informazioni, fare riferimento al manuale della "Wireless media box" per istruzioni operative.

Impostazioni di RETE

- 1 Premere **Home (Inizio)** per accedere al menu principale.
- 2 Premere i pulsanti di navigazione per scorrere fino a **IMPOSTAZIONI** e premere **OK**.
- 3 Premere i pulsanti di navigazione per scorrere fino a **RETE** e premere **OK**.
- 4 Premere i pulsanti di navigazione per scorrere fino all'impostazione o opzione desiderata e premere **OK**.
- Per tornare al livello precedente, premere **BACK (INDIETRO)**.
- 5 Al termine, premere **EXIT (ESCI)**.



Le impostazioni di rete disponibili sono descritte di seguito.

Impostazione	Descrizione	
Impostazione di rete	Configurare le impostazioni di rete (Vedere pag.43).	
Stato rete	Visualizzare lo stato della rete (Vedere pag.49).	
Impostazione Smart TV	Impostare la regione per la quale vengono fornite le previsioni meteo e gestire gli ID aggiunti al televisore.	
	Impostazione	
	Country Setting (Impostazione paese)	Impostare il paese per i servizi premium. A seconda del paese impostato, vengono forniti diversi servizi premium.
	Weather Effect (Impostazioni visualizzazione meteo regionale)	Impostare la regione per la quale devono essere visualizzate le informazioni meteo sullo sfondo del servizio premium. Selezionare la regione.
	Versione premium	Consente di visualizzare la versione del servizio premium.
	Gestione ID	Consente di gestire la cronologia di accesso degli ID aggiunti al televisore.
	Reset	Consente di eliminare tutti gli ID aggiunti e tutte le applicazioni installate sul televisore. È possibile che vengano eliminate tutte le applicazioni a pagamento.
Nota legale	Consente di visualizzare la nota legale. (Vedere pag.51)	

Impostazioni SUPPORTO

- 1 Premere **Home (Inizio)** per accedere al menu principale.
- 2 Premere i pulsanti di navigazione per scorrere fino a **IMPOSTAZIONI** e premere **OK**.
- 3 Premere i pulsanti di navigazione per scorrere fino a **SUPPORTO** e premere **OK**.
- 4 Premere i pulsanti di navigazione per scorrere fino all'impostazione o opzione desiderata e premere **OK**.
- Per tornare al livello precedente, premere **BACK (INDIETRO)**.
- 5 Al termine, premere **EXIT (ESCI)**.

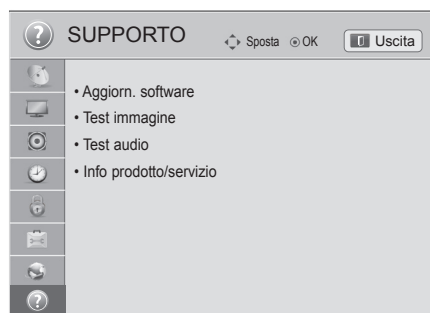

Le impostazioni di supporto disponibili sono descritte di seguito.

Impostazione	Descrizione
Aggiorn. software	Consente di aggiornare il televisore con il firmware più recente.
Test immagine	Consente di eseguire dei test sulle immagini e sull'audio incorporato.
Test audio	<ul style="list-style-type: none"> » Se il test riporta un errore, selezionare Sì. Verranno visualizzate le informazioni sul prodotto o servizio. » Se il test non riporta errori, verificare lo stato di collegamento dei dispositivi esterni e fare riferimento al relativo manuale.
Test segnale	<p>Mostra le informazioni sul MUX, sul servizio, ecc.</p> <div style="border: 1px solid black; padding: 10px; margin-top: 10px;"> <p>NOTA</p> <ul style="list-style-type: none"> • Vengono visualizzate le informazioni e il livello del segnale del *MUX sintonizzato. • Vengono visualizzate le informazioni sul segnale e sul nome del servizio MUX selezionato. (*MUX: una directory più elevata di canali nella trasmissione digitale (un solo MUX contiene più canali)). • Se si seleziona Satellite come origine di ingresso per la sintonizzazione automatica, non viene visualizzato un test del segnale. Se si seleziona Antenna & Satellite o Cavo & Satellite, viene visualizzato un test del segnale solo per Antenna o Cavo. </div>
Info prodotto/servizio	Mostra le informazioni sul prodotto o servizio. Il servizio clienti può variare in base al paese.

COLLEGAMENTI

Collegare diversi dispositivi esterni al televisore e passare alle modalità di ingresso per selezionare un dispositivo esterno. Per ulteriori informazioni sul collegamento di un dispositivo esterno, consultare il manuale fornito in dotazione con ciascun dispositivo.

I dispositivi esterni disponibili sono i seguenti: ricevitori HD, lettori DVD, VCR, sistemi audio, periferiche di archiviazione USB, PC, console per videogiochi e altri dispositivi esterni.

NOTA

- Se si registra un programma TV su un registratore DVD o VCR, accertarsi di collegare il cavo di ingresso del segnale al televisore tramite un registratore DVD o VCR. Per ulteriori informazioni sulla registrazione, consultare il manuale fornito in dotazione con il dispositivo collegato.
- Il collegamento del dispositivo esterno può variare in base al modello.
- Collegare i dispositivi esterni al televisore a prescindere dall'ordine della porta del televisore.

Panoramica dei collegamenti

Collegare diversi dispositivi esterni alle porte sul pannello posteriore del televisore.

- 1 Trovare un dispositivo esterno da collegare al televisore come mostrato nell'illustrazione di seguito.
- 2 Verificare il tipo di collegamento del dispositivo esterno.
- 3 Consultare l'illustrazione appropriata e verificare le istruzioni per il collegamento.

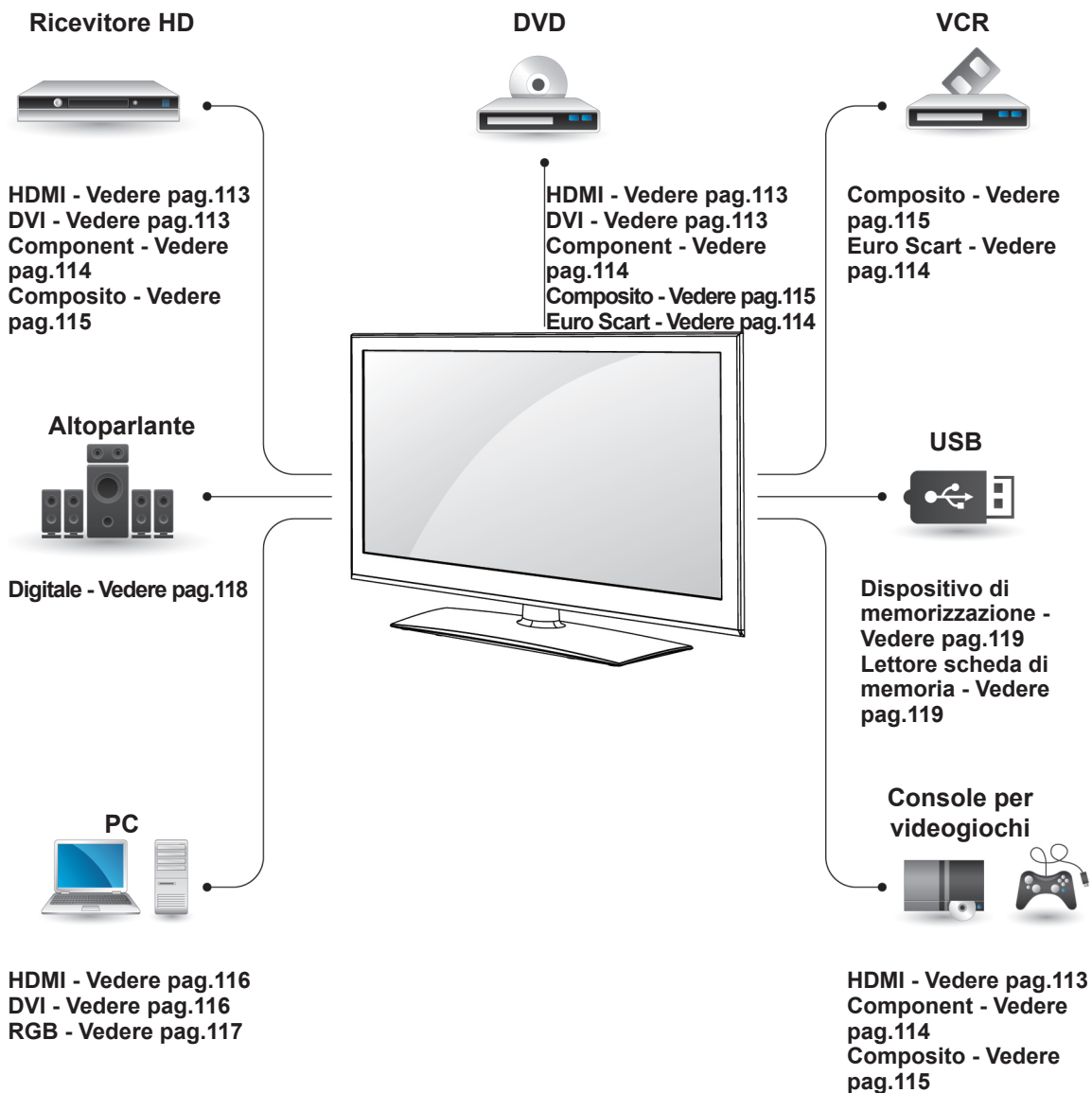

! NOTA

- Se si collega una console per videogiochi al televisore, utilizzare il cavo fornito con il dispositivo.
- (Consultare il manuale dell'apparecchiatura esterna per le istruzioni operative).

- Questa sezione sui **COLLEGAMENTI** utilizza principalmente schemi per i modelli 32/37/42/47LV37**.
- L'immagine mostrata qui può essere diversa dalla TV in uso.

Collegamento a un ricevitore HD, DVD o lettore VCR

Collegare un ricevitore HD, DVD o lettore VCR al televisore e selezionare una modalità di ingresso appropriata.

Collegamento HDMI

Consente la trasmissione dei segnali digitali audio e video da un dispositivo esterno al televisore. Collegare il dispositivo esterno e il televisore con il cavo HDMI come mostrato nell'illustrazione di seguito.

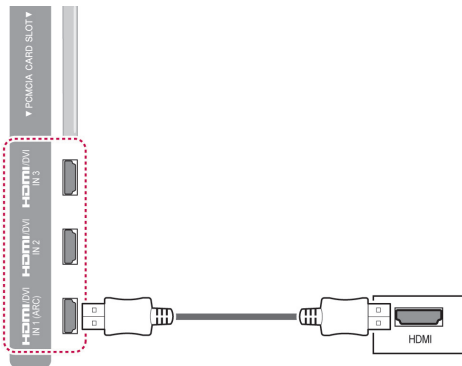

! NOTA

- Utilizzare un cavo HDMI™ ad alta velocità dotato dei requisiti più recenti con funzione CEC (Customer Electronics Control).
- I cavi HDMI™ ad alta velocità sono testati per trasmettere un segnale HD fino a 1080p e superiore.

Collegamento da DVI a HDMI

Consente la trasmissione del segnale digitale video da un dispositivo esterno al televisore. Collegare il dispositivo esterno e il televisore con il cavo DVI-HDMI come mostrato nell'illustrazione di seguito. Per trasmettere un segnale audio, collegare un cavo audio.

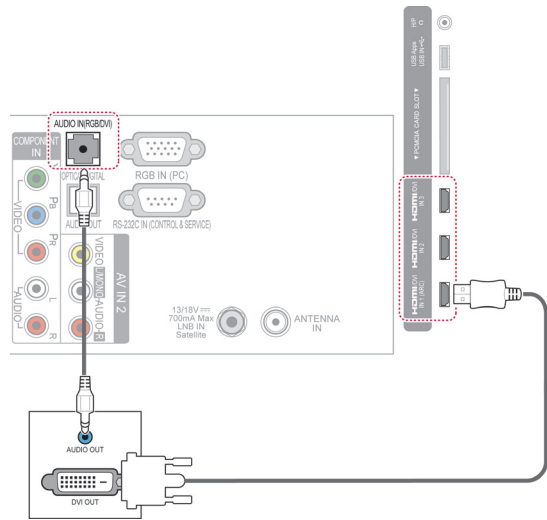

Collegamento component

Consente la trasmissione dei segnali analogici audio e video da un dispositivo esterno al televisore. Collegare il dispositivo esterno e il televisore con il cavo component come mostrato nell'illustrazione di seguito.

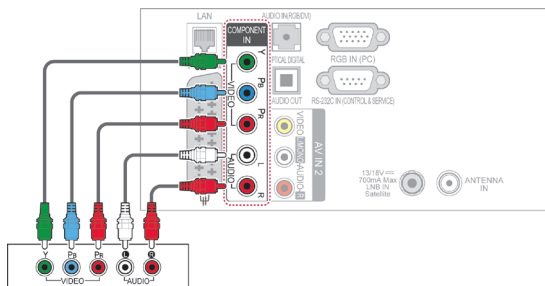

Collegamento Euro Scart

Consente la trasmissione dei segnali audio e video da un dispositivo esterno al televisore. Collegare il dispositivo esterno e il televisore con il cavo Euro Scart come mostrato nell'illustrazione di seguito. Per visualizzare le immagini utilizzando la scansione progressiva, accertarsi di utilizzare il cavo Euro Scart.

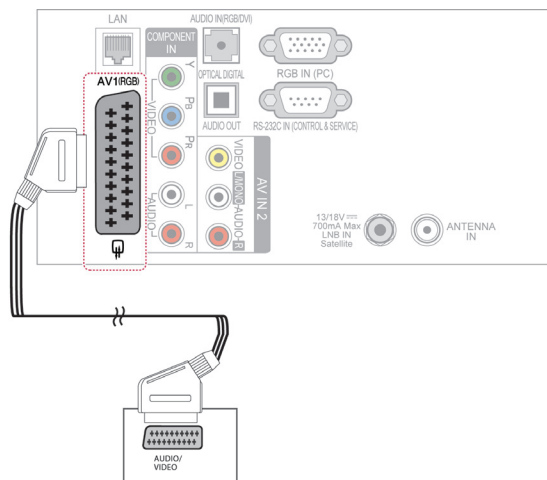

! NOTA

- Se i cavi non sono installati correttamente, l'immagine potrebbe essere visualizzata in bianco e nero o con colori distorti. Verificare che il cavo sia installato con i collegamenti di colore corretti.

Tipo di uscita / Modalità di ingresso corrente	AV1 (Uscita TV ¹)	AV1 (Quando è in corso la registrazione programmata da DTV tramite un dispositivo apposito)
TV digitale	TV digitale	O
TV analogica, AV	TV analogica	O
Component/RGB	TV analogica	(La modalità di ingresso viene convertita in DTV.)
HDMI	X	X

1 Uscita TV: uscite segnali TV analogica o TV digitale.

! NOTA

- I cavi Euro Scart devono essere schermati.
- Quando si guarda la TV digitale in modalità immagini 3D, i segnali di uscita monitor non possono uscire attraverso il cavo SCART. (Solo modelli 3D)
- Se viene attivata la modalità 3D durante l'esecuzione di una registrazione programmata sulla TV digitale, i segnali di uscita monitor non possono uscire attraverso il cavo SCART e la registrazione non può essere eseguita. (Solo modelli 3D)

Collegamento composito

Consente la trasmissione dei segnali analogici audio e video da un dispositivo esterno al televisore. Collegare il dispositivo esterno e il televisore con il cavo composito come mostrato nell'illustrazione di seguito.

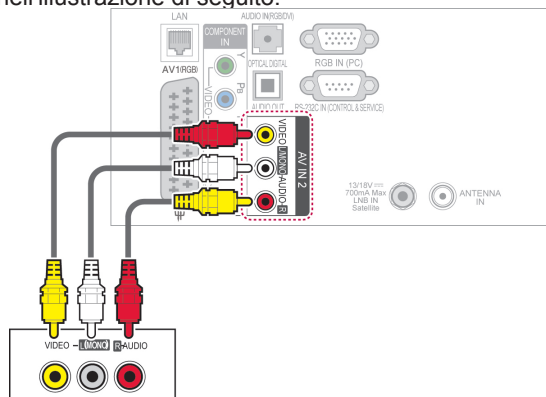

! NOTA

- Se è presente un videoregistratore mono, collegare il cavo audio dal videoregistratore al connettore AUDIO L/MONO del televisore.

Collegamento a un PC

! NOTA

- Si consiglia di utilizzare il televisore con il collegamento HDMI per ottenere la migliore qualità delle immagini.

Collegamento HDMI

Consente la trasmissione dei segnali digitali audio e video dal PC al televisore. Collegare il PC ed il televisore con il cavo HDMI come mostrato nelle illustrazioni di seguito.

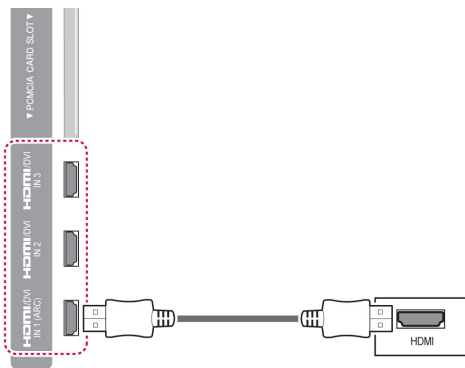

Collegamento da DVI a HDMI

Consente la trasmissione del segnale digitale video dal PC al televisore. Collegare il PC e il televisore con il cavo DVI-HDMI come mostrato nell'illustrazione di seguito. Per trasmettere un segnale audio, collegare un cavo audio.

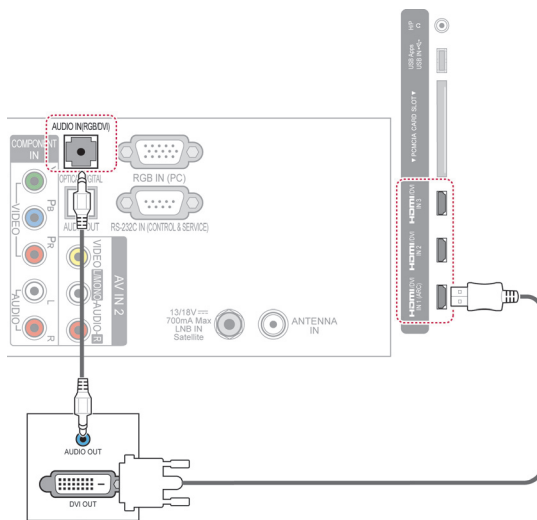

Collegamento RGB

Consente la trasmissione del segnale digitale video analogico dal PC al televisore. Collegare il PC e il televisore con il cavo del segnale D-Sub a 15 pin come mostrato nelle illustrazioni di seguito. Per trasmettere un segnale audio, collegare un cavo audio.

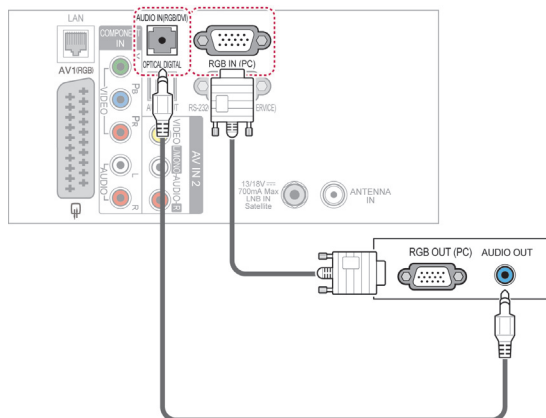

! NOTA

- In modalità PC, potrebbero esserci interferenze relative a risoluzione, schemi verticali, contrasto o luminosità. Impostare la modalità PC ad un'altra risoluzione o modificare la velocità di aggiornamento o regolare la luminosità e il contrasto nel menu fino a quando le immagini non risultano nitide. Se non è possibile modificare la velocità di aggiornamento della scheda grafica del PC, cambiare la scheda grafica del PC o rivolgersi al produttore della stessa.
- Le forme d'onda di ingresso della sincronizzazione per le frequenze orizzontale e verticale sono separate.
- Si consiglia di utilizzare la combinazione 1920x1080, 60 Hz per la modalità PC, per ottenere una qualità delle immagini ottimale.
- Collegare il cavo del segnale dalla porta d'uscita del monitor del PC alla porta RGB (PC) del televisore o il cavo del segnale dalla porta d'uscita HDMI del PC alla porta HDMI IN (o HDMI/DVI IN) del televisore.
- Collegare il cavo audio dal PC all'ingresso Audio del televisore (cavi audio non in dotazione).
- Se si utilizza una scheda audio, regolare l'audio del PC in base alle esigenze.
- Se la scheda grafica installata sul PC non supporta l'uscita RGB analogica e digitale allo stesso tempo, collegare solo RGB o HDMI (o HDMI/DVI IN) per visualizzare lo schermo del PC sul televisore.
- La modalità DOS potrebbe non funzionare a seconda della scheda video se si utilizza un cavo da HDMI a DVI.
- Se si utilizza troppo a lungo un cavo RGB-PC, si potrebbero verificare interferenze sullo schermo. Si consiglia di utilizzare un cavo con una lunghezza inferiore ai 5 m. In questo modo si garantiscono immagini della migliore qualità.

Collegamento a un sistema audio

Utilizzare un sistema audio esterno invece dell'altoparlante integrato.

! NOTA

- Se si utilizza un dispositivo audio esterno invece dell'altoparlante integrato, impostare la funzione Casse del TV su Spento. (Vedere pag.101)

Collegamento audio ottico digitale

Consente la trasmissione del segnale digitale audio dal televisore a un dispositivo esterno. Collegare il dispositivo esterno e il televisore con il cavo audio ottico come mostrato nell'illustrazione di seguito.

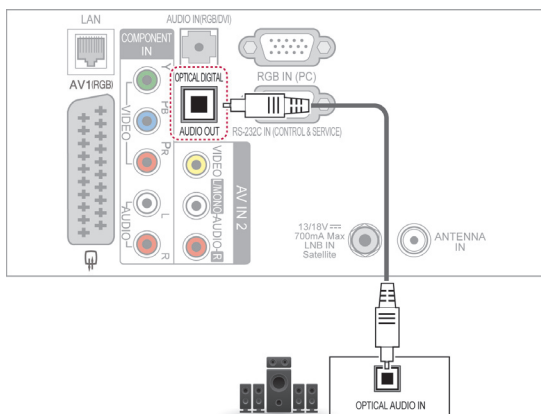

! ATTENZIONE

- Non guardare nella porta dell'uscita ottica. Guardare il raggio laser potrebbe provocare danni alla vista.

Collegamento delle cuffie

(in base al modello)

Consente di ascoltare l'audio tramite cuffie.



! NOTA

- Le voci del menu AUDIO sono disabilitate se sono collegate le cuffie.
- Quando si cambia la **MODALITÀ AV** con le cuffie collegate, la modifica viene applicata al video ma non all'audio.
- L'uscita audio ottica digitale non è disponibile se sono collegate le cuffie.
- Impedenza cuffie: 16 Ω
- Uscita audio max delle cuffie: da 10 mW a 15 mW
- Dimensioni jack per cuffia: 0,35 cm

Collegamento a un USB

Collegare una periferica di archiviazione USB, come un dispositivo di memoria flash USB, un disco rigido esterno o un lettore di schede di memoria USB al televisore e accedere al menu Smart Share per utilizzare diversi file multimediali. Vedere le sezioni "Collegamento di periferiche di archiviazione USB" e "Ricerca file".

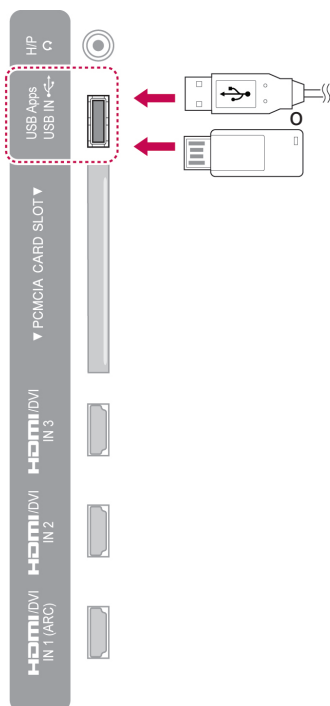

Collegamento a un modulo CI

Consente la visione dei servizi codificati (a pagamento) in modalità TV digitale. Questa funzione non è disponibile in tutti i paesi. (Vedere pag.38).

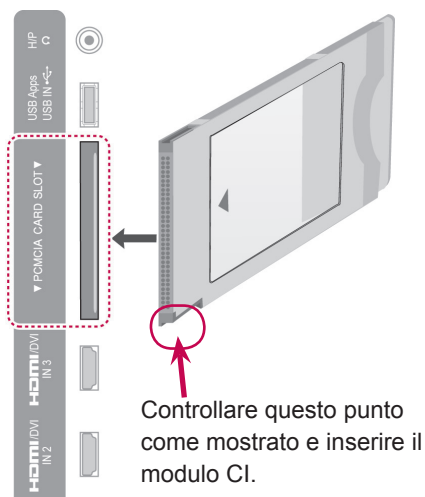

! NOTA

- Verificare che il modulo CI sia inserito nello slot della scheda PCMCIA nel verso corretto. Se il modulo non è inserito nel modo corretto, possono verificarsi danni al televisore e allo slot stesso.

Collegamento della Wireless Media Box

(in base al modello)

I televisori LG con porta Wireless Control supportano la LG Wireless Media Box, acquistabile separatamente. Collegando il Wireless Ready Dongle (incluso con la Wireless Media Box) al televisore, sarà possibile connettere i dispositivi esterni all'LG Wireless Media Box per la trasmissione senza fili di video e audio al televisore.

Per le istruzioni operative, consultare il manuale della Wireless Media Box.

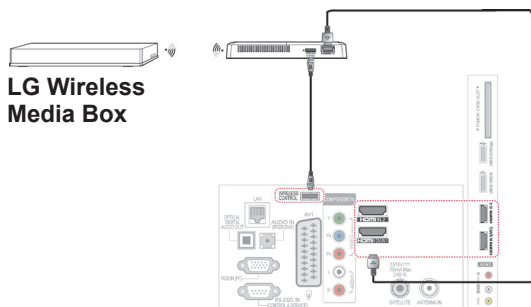

! NOTA

- Quando si utilizza un dispositivo esterno collegato alla Wireless Media Box, alcune funzioni del menu del televisore potrebbero non essere disponibili.

Collegamento a un dispositivo SIMPLINK

È possibile controllare e riprodurre il dispositivo AV collegato con un cavo HDMI tramite HDMI-CEC. Il televisore funziona solo con i dispositivi che supportano HDMI-CEC. Tuttavia, solo i dispositivi contrassegnati con il logo SIMPLINK sono pienamente supportati.

Collegare un'estremità del cavo HDMI al terminale HDMI/DVI IN o HDMI IN sul retro del televisore e l'altra estremità al dispositivo SIMPLINK.

! NOTA

- Se il dispositivo collegato non supporta HDMI-CEC, la funzione SIMPLINK non è disponibile.
- Per utilizzare SIMPLINK, è necessario utilizzare un cavo HDMI ad alta velocità con funzione *CEC. (*CEC: Consumer Electronics Control).
- SIMPLINK potrebbe non funzionare correttamente sui dispositivi di terze parti con funzione HDMI-CEC.
- La funzione SIMPLINK non è supportata sull'uscita esterna wireless.

Attivazione e utilizzo dei menu SIMPLINK

- 1 Premere **INPUT (INGRESSO)** per accedere alle origini di ingresso.
- 2 Premere il pulsante rosso per accedere ai menu SIMPLINK.
- 3 Premere i pulsanti di navigazione per selezionare **Accesso**.
- 4 Premere i pulsanti di navigazione per scorrere fino ad uno dei dispositivi e premere **OK**.

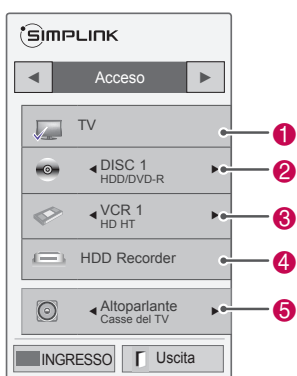

N.	Descrizione
1	Consente di visualizzare il canale TV visualizzato in precedenza.
2	Consente di riprodurre i dischi. Quando sono disponibili più dischi, nella parte bassa dello schermo è visualizzato il titolo del disco.
3	Consente di controllare il VCR collegato.
4	Riproduzione registrazioni HDD: consente di controllare le registrazioni memorizzate in HDD.
5	Uscita audio all'altoparlante dell'home theater o Uscita audio alla TV: consente di modificare l'uscita audio tra l'altoparlante dell'home theater e le casse della TV.

- Viene visualizzato un segno di spunta di fronte al dispositivo selezionato.
- I dispositivi disponibili sono visualizzati a colori vivaci.
- I dispositivi non disponibili sono visualizzati in grigio.

- 5 Controllare il dispositivo AV selezionato.
 - **Riproduzione diretta:** dopo aver collegato dei dispositivi AV al televisore, è possibile controllarli direttamente e riprodurre i supporti senza ulteriori impostazioni.
 - **Selezione del dispositivo AV:** consente di selezionare uno dei dispositivi AV collegati al televisore.
 - **Riproduzione disco:** consente di controllare i dispositivi AV collegati premendo i pulsanti di navigazione, **OK**, **▶**, **■**, **◀**, **◀▶**.
 - **Spegnimento di tutti i dispositivi:** quando si spegne il televisore, tutti i dispositivi collegati vengono disattivati.
 - **Selezione dell'uscita audio:** offre un metodo semplice per selezionare l'uscita audio.
 - **Alimentazione Sync attiva:** quando un apparecchio dotato della funzione SIMPLINK connesso al terminale HDMI inizia la riproduzione, il televisore si accende automaticamente.

! NOTA

- Se si modifica l'origine di ingresso premendo **INPUT (INGRESSO)**, la funzione progressiva del dispositivo SIMPLINK viene disattivata.
- Se si seleziona un dispositivo che dispone di funzione home theater, l'uscita audio passa automaticamente all'altoparlante dell'home theater e l'altoparlante del televisore viene disattivato.
- Se un sistema home theater SIMPLINK collegato non è in grado di riprodurre audio dal televisore, collegare il terminale dell'USCITA AUDIO DIGITALE sul retro del televisore al terminale dell'INGRESSO DIGITALE AUDIO sul retro del dispositivo SIMPLINK con un cavo ottico.

TELETEXT

- Questa funzione non è disponibile in tutti i paesi.

Il televideo è un servizio gratuito fornito da numerose stazioni televisive che dà informazioni in tempo reale su notizie, meteo, programmi televisivi, quotazioni di titoli azionari e altri argomenti.

Il decodificatore televideo di questa TV supporta i sistemi SIMPLE, TOP e FASTEXT. SIMPLE (televideo standard) consiste in un numero di pagine che vengono selezionate digitando direttamente il numero di pagina corrispondente. TOP e FASTEXT sono metodi più moderni e permettono una selezione facile e veloce delle informazioni contenute nel televideo.

Accensione/Spegnimento

Premere il pulsante **TEXT** per accedere al teletext. Sullo schermo vengono visualizzate la pagina iniziale oppure l'ultima pagina visualizzata.

Due numeri di pagina, il nome della stazione televisiva, la data e l'ora vengono visualizzate nello schermo nel titolo. Il primo numero della pagina indica la pagina selezionata mentre il secondo indica la pagina visualizzata in quel momento sullo schermo.

Premete il tasto **TEXT** per spegnere il teletext. Viene ripristinata la modalità precedente.

Testo Simple

Selezione della pagina

- 1 Digitare il numero a tre cifre della pagina desiderata usando i pulsanti numerici. Se durante la selezione viene premuto un tasto errato, completare il numero a tre cifre, quindi digitare il numero di pagina corretto.
- 2 È possibile utilizzare il pulsante **P** \wedge \vee per selezionare la pagina precedente o quella successiva.

Testo Top

Nella guida per l'utente vengono visualizzati quattro campi colorati nella parte inferiore dello schermo: rosso, verde, giallo e blu. Il campo giallo denota il gruppo successivo e quello blu indica il blocco successivo.

Selezione Blocco/Gruppo/Pagina

- 1 Utilizzare il pulsante blu per avanzare di blocco in blocco.
- 2 Utilizzare il pulsante giallo per avanzare di gruppo in gruppo e passare automaticamente al blocco successivo.
- 3 Utilizzare il pulsante verde per avanzare di pagina in pagina e passare automaticamente al gruppo successivo.
- 4 In alternativa, è possibile utilizzare il pulsante **P** \wedge . Il pulsante rosso consente di tornare alla selezione precedente. In alternativa utilizzare il tasto **P** \vee .

Selezione diretta della pagina

Come con la modalità di teletext SIMPLE, è possibile selezionare una pagina digitando il numero a tre cifre usando i pulsanti numerici in modalità TOP.

Fastext

Le pagine del teletext sono codificate tramite colori nella parte bassa dello schermo e vengono selezionate premendo il pulsante colorato corrispondente.

Selezione della pagina

- 1 Premere il pulsante **T.OPT (OPZIONE TESTO)** e utilizzare i pulsanti di navigazione per selezionare il menu . Viene visualizzata la pagina indice.
- 2 È possibile selezionare le pagine codificate tramite colori nella riga inferiore usando i pulsanti colorati corrispondenti.
- 3 Come con la modalità di teletext SIMPLE, è possibile selezionare una pagina digitando il numero a tre cifre della pagina usando i pulsanti numerici in modalità FASTEXT.
- 4 È possibile utilizzare il pulsante **P ^ v** per selezionare la pagina precedente o quella successiva.

Funzione speciale teletext

Premere il pulsante **T. OPT (OPZIONE TESTO)**, quindi i pulsanti di navigazione per selezionare il menu **Opzioni Testo**.



Indice

Consente di selezionare la pagina di indice.

Ora

Durante la visione di un programma televisivo, selezionare questo menu per visualizzare l'ora nell'angolo superiore destro dello schermo. In modalità Teletext, premere questo pulsante per selezionare un numero di pagina secondaria. Il numero della pagina secondaria viene visualizzato nella parte inferiore dello schermo. Per mantenere o cambiare la sottopagina, premere i pulsanti rosso/verde, < > o i pulsanti numerici.

Mantieni

Consente di bloccare il cambio automatico di pagina se la pagina del teletext comprende 2 o più sottopagine. Il numero delle sottopagine e della sottopagina visualizzata generalmente viene indicato sotto l'ora. Quando viene selezionato questo menu, nell'angolo superiore sinistro dello schermo viene visualizzato il simbolo di stop e il cambio pagina automatico non è attivo.

Rivela

Selezionare questo menu per visualizzare le informazioni nascoste, ad esempio le soluzioni di indovinelli o rompicapo.

Aggiorna

Consente di visualizzare l'immagine televisiva sullo schermo mentre viene caricata la nuova pagina del teletext. L'indicazione appare nell'angolo in alto a sinistra dello schermo. Quando la pagina richiesta è disponibile, l'indicazione visualizzata riporta il numero di pagina. Selezionare nuovamente questo menu per visualizzare la pagina del teletext aggiornata.

NOTA

- Nel Regno Unito (in modalità digitale), il pulsante **T. OPT (OPZIONE TESTO)** non funziona.

TELETEXT DIGITALE

- Questa funzione è attiva soltanto nel Regno Unito e in Irlanda.

La TV offre l'accesso a un teletext digitale ampiamente migliorato sotto vari aspetti, ad esempio testo, grafica, ecc.

È possibile accedere al teletext digitale con servizi teletext digitali speciali e servizi specifici che trasmettono il teletext digitale.

Teletext nel servizio digitale



- 1 Premere i pulsanti numerici o il pulsante **P** $\wedge \vee$ per selezionare un servizio digitale che trasmette teletext digitale.
- 2 Attenersi alle indicazioni relative al teletext digitale e passare alla fase successiva premendo i pulsanti **TEXT (TESTO)**, **OK**, i pulsanti di navigazione, rosso, verde, giallo, blu o i pulsanti **numerici**.
- 3 Per modificare il servizio di teletext digitale, selezionare un servizio diverso usando i pulsanti numerici o il pulsante **P** $\wedge \vee$.

Teletext nel servizio digitale

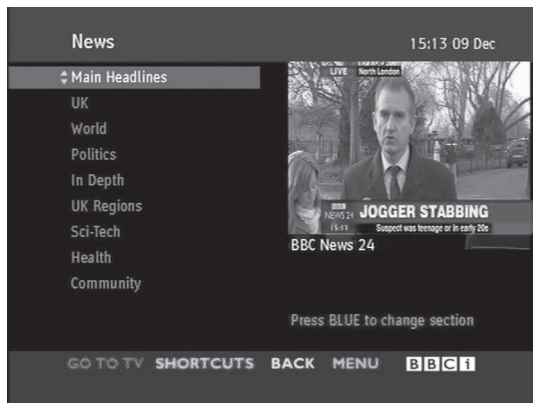

- 1 Premere i pulsanti numerici o il pulsante **P** $\wedge \vee$ per selezionare un servizio digitale che trasmette teletext digitale.
- 2 Premere il pulsante **TEXT (TESTO)** o il pulsante colorato per attivare il teletext.
- 3 Attenersi alle indicazioni relative al teletext digitale e passare alla fase successiva premendo i pulsanti **OK**, i pulsanti di navigazione, rosso, verde, giallo, blu o i pulsanti **numerici**, ecc.
- 4 Premere il pulsante **TEXT (TESTO)** o il pulsante colorato per disattivare il teletext digitale e tornare alla visione della TV.

Alcuni servizi possono consentire l'accesso ai servizi di testo premendo il pulsante rosso.

MANUTENZIONE

Aggiornare e pulire il televisore regolarmente per garantire prestazioni ottimali ed estendere la durata del prodotto.

Aggiornamento firmware TV

Scaricare e installare il firmware più recente collegandosi al server di aggiornamento firmware o al servizio di trasmissione OTA per migliorare o modificare le funzioni del prodotto o aggiungere nuove funzionalità.

La funzione di aggiornamento firmware potrebbe non funzionare correttamente a seconda dell'ambiente Internet in uso o del livello del segnale DTV. In tal caso, è possibile ottenere il firmware più aggiornato dal Centro servizi LG Electronics autorizzato.

Per verificare la versione firmware corrente o aggiornare il firmware, procedere come indicato di seguito.

- 1 Premere **Home (Inizio)** per accedere al menu principale.
- 2 Premere i pulsanti di navigazione per scorrere fino a **IMPOSTAZIONI** e premere **OK**.
- 3 Premere i pulsanti di navigazione per scorrere fino a **SUPPORTO** e premere **OK**.
- 4 Premere i pulsanti di navigazione per scorrere fino a **Aggiorn. software** e premere **OK**. Viene visualizzata la versione firmware corrente.
- 5 Selezionare **Verifica versione aggiornata** per verificare manualmente la disponibilità di una nuova versione firmware.



Se si seleziona **Aggiorn. software - Acceso**, il televisore trova un nuovo firmware tramite NSU*/OTA* e sullo schermo viene visualizzata la finestra popup di aggiornamento.

* NSU (Network Software Update): se il televisore è collegato a Internet, il televisore trova un nuovo firmware caricato sul server LG.

* OTA (Over The Air): se si utilizza il sistema di trasmissione digitale, il televisore trasmette un nuovo firmware tramite il segnale DTV.

! NOTA

- Durante l'aggiornamento del firmware, non scollegare il cavo LAN, non spegnere il televisore, né scollegare il cavo dell'alimentazione.
- Se si cambia canale durante l'aggiornamento del firmware tramite OTA, l'aggiornamento viene interrotto. Il processo viene ripreso quando si ritorna al programma originale. L'aggiornamento prosegue anche se l'alimentazione viene disattivata tramite il telecomando. In tal caso, è normale che il colore dell'indicatore dell'alimentazione possa cambiare e l'illuminazione dello schermo diventi fioca. Il sistema funziona normalmente una volta completato l'aggiornamento.
- Il servizio premium viene disattivato durante l'aggiornamento del software tramite NSU.
- È possibile verificare lo stato dell'aggiornamento software nel menu Aggiorn. software o tramite le informazioni sull'aggiornamento visualizzate sotto il banner del canale.
- Servizio di aggiornamento tramite collegamento (solo modelli nordici): è possibile verificare la disponibilità del servizio OTA di LG nel canale DTV premendo questo pulsante sul telecomando magico o il pulsante rosso quando, sotto il banner del canale, viene visualizzato il messaggio che indica la presenza di un aggiornamento rilevato.

- 6 Una volta completato l'aggiornamento, il televisore verrà automaticamente riavviato dopo 5 secondi. Potrebbe essere necessario ripristinare le impostazioni dei menu **IMPOSTAZIONI**, **IMMAGINE** o **AUDIO**.

! NOTA

- Non è possibile aggiornare il firmware a una versione precedente.
- La durata dell'aggiornamento firmware può variare in base alle dimensioni del firmware, alle condizioni di rete o al livello di segnale DTV.
- Se non si riesce ad eseguire il download dell'aggiornamento firmware tramite connessione wireless, collegare temporaneamente un cavo direttamente al router. Se il problema persiste, contattare il servizio clienti.

Pulizia del televisore



ATTENZIONE

- Innanzitutto, accertarsi di spegnere e di scollegare il cavo di alimentazione e tutti gli altri cavi.
- Quando il televisore viene lasciato incustodito e non in uso per un lungo periodo, scollegare il cavo di alimentazione dalla presa a muro per evitare possibili danni derivanti da fulmini e sovratensioni elettriche.

Schermo e cornice

Per rimuovere la polvere o lo sporco leggero, pulire la superficie con un panno morbido, asciutto e pulito.

Per rimuovere lo sporco maggiore, pulire la superficie con un panno morbido inumidito con acqua pulita o un detergente delicato diluito. Quindi, passare immediatamente un panno asciutto.



ATTENZIONE

- Non premere, strofinare o colpire la superficie con le unghie o con oggetti affilati per non provocare graffi sullo schermo e distorsioni delle immagini.
- Non utilizzare agenti chimici, ad esempio cere, benzene, alcool, acquaragia, insetticidi, deodoranti per ambienti, lubrificanti, in quanto potrebbero danneggiare la finitura dello schermo e provocare scolorimenti.

Telaio e supporto

Per rimuovere la polvere o lo sporco leggero, pulire il telaio con un panno morbido, asciutto e pulito.

Per rimuovere lo sporco maggiore, passare sul telaio un panno morbido inumidito con acqua pulita o contenente una piccola quantità di detergente delicato. Quindi, passare immediatamente un panno asciutto.



ATTENZIONE

- Non nebulizzare del liquido sulla superficie. In caso di penetrazione di acqua nel televisore, potrebbero verificarsi incendi, scosse elettriche o malfunzionamenti.
- Non utilizzare agenti chimici perché potrebbero deteriorare la superficie.

Cavo di alimentazione

Rimuovere regolarmente la polvere o lo sporco che si accumula sul cavo di alimentazione.

Prevenzione dei danni da burn-in o image burn dello schermo del televisore

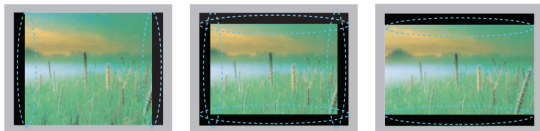

- Se sullo schermo viene visualizzata un'immagine fissa per un periodo prolungato di tempo, l'immagine potrebbe venire impressa in modo permanente sullo schermo. I danni da burn-in o image burn dello schermo non sono coperti dalla garanzia.
- Se il rapporto d'aspetto del televisore è impostato su 4:3 per un lungo periodo di tempo, potrebbe verificarsi l'image burn nell'area letterbox dello schermo.
- Evitare di visualizzare un'immagine fissa sullo schermo del televisore per un periodo di tempo prolungato (2 ore o più per la TV LCD, 1 ora o più per la TV al plasma) per evitare danni da image burn.

RISOLUZIONE DEI PROBLEMI

Generale

Problema	Risoluzione
Impossibile controllare il televisore con il telecomando.	<ul style="list-style-type: none"> Controllare il sensore del telecomando sul prodotto e riprovare. Verificare la presenza di un eventuale ostacolo tra il televisore e il telecomando. Verificare che le batterie siano ancora funzionanti e installate correttamente (⊕ con ⊕, ⊖ con ⊖). Verificare che la modalità di ingresso appropriata, come TV o VCR, sia impostata per l'utilizzo del telecomando.
Non viene visualizzata alcuna immagine e non è prodotto alcun suono.	<ul style="list-style-type: none"> Controllare che il televisore sia acceso. Verificare che il cavo di alimentazione sia collegato ad una presa a muro. Verificare se esiste un problema nella presa a muro collegando altri prodotti.
Viene visualizzata un'immagine lentamente quando si accende il televisore.	<ul style="list-style-type: none"> L'immagine viene smorzata durante l'accensione del televisore. Rientra nella norma. Se l'immagine non viene visualizzata in pochi minuti, scollegare l'apparecchio per 30 secondi e riprovare. Se l'immagine non viene ancora visualizzata, rivolgersi al centro di assistenza autorizzato di zona.
Impossibile collegare dispositivi esterni.	<ul style="list-style-type: none"> Fare riferimento a "Panoramica dei collegamenti" e collegare un dispositivo esterno.
Il televisore si spegne improvvisamente.	<ul style="list-style-type: none"> Controllare le impostazioni di controllo dell'alimentazione. L'alimentazione potrebbe essere stata interrotta. Verificare che la funzione Timer Spegnimento sia attivata nelle impostazioni dell'ora. Fare riferimento a "Timer Spegnimento". Se non è presente alcun segnale mentre il televisore è acceso, il televisore si spegne automaticamente dopo 15 minuti di inattività.

Audio

Problema	Risoluzione
Le immagini vengono visualizzate ma non viene prodotto alcun suono.	<ul style="list-style-type: none"> Premere il pulsante  + o -. Verificare se l'audio è disattivato premendo MUTE (MUTO). Scorrere ad altri canali. Il problema potrebbe essere causato dall'emittente. Verificare che i cavi audio siano collegati correttamente. Verificare che la funzione Casse del TV sia attivata nelle opzioni di menu.
L'audio non viene riprodotto dagli altoparlanti	<ul style="list-style-type: none"> Regolare il bilanciamento selezionando l'opzione Bilanc.
Vengono emessi suoni insoliti dall'interno della TV.	<ul style="list-style-type: none"> Un cambiamento dell'umidità o della temperatura nell'ambiente potrebbe provocare un rumore insolito quando il prodotto viene acceso o spento. Non si è verificato alcun problema con il prodotto.

Video

Problema	Risoluzione
Viene visualizzata un'immagine in bianco e nero o la qualità del colore è scarsa.	<ul style="list-style-type: none"> • Regolare l'impostazione del colore tramite la relativa opzione di menu. • Mantenere una distanza adeguata tra il prodotto ed altri prodotti elettronici. • Scorrere ad altri canali. Il problema potrebbe essere causato dall'emittente.
Sono presenti bande orizzontali o verticali o le immagini sono sfocate	<ul style="list-style-type: none"> • Verificare la presenza di interferenze a livello locale come un elettrodomestico o uno strumento elettrico.
Sono presenti linee o strisce sulle immagini	<ul style="list-style-type: none"> • Controllare l'antenna o puntare l'antenna verso la direzione corretta.
Quando si spegne il televisore, vengono visualizzate immagini fantasma	<ul style="list-style-type: none"> • I pixel potrebbero essere stati danneggiati da un'immagine fissa visualizzata per un periodo prolungato di tempo (image burn). Utilizzare un salvaschermo per evitare danni ai pixel sullo schermo.
L'alimentazione è attivata, ma lo schermo è molto scuro.	<ul style="list-style-type: none"> • Regolare la luminosità e il contrasto tramite la relativa opzione di menu.
Viene visualizzato il messaggio "Nessun segnale".	<ul style="list-style-type: none"> • Verificare che il cavo del segnale sia collegato correttamente tra il televisore e le periferiche. • Verificare l'origine di ingresso selezionata premendo INPUT (INGRESSO).
Sullo schermo appaiono dei puntini neri.	<ul style="list-style-type: none"> • Sullo schermo possono essere visualizzati diversi pixel, di colore rosso, verde, bianco o nero, attribuibili alle caratteristiche proprie del pannello LCD. Rientra nella norma.
L'offset del display non è corretto.	<ul style="list-style-type: none"> • Regolare l'impostazione della posizione tramite la relativa opzione di menu. • Verificare che la frequenza e la risoluzione della scheda video siano supportate dal prodotto. Se la frequenza non rientra nella gamma di valori validi, impostare la risoluzione consigliata utilizzando le impostazioni del display sul dispositivo esterno.
Sullo schermo vengono visualizzate delle linee.	<ul style="list-style-type: none"> • Verificare i collegamenti del cavo video.
Vengono visualizzati disturbi orizzontali oppure i caratteri sono sfocati.	<ul style="list-style-type: none"> • Regolare l'impostazione della fase tramite la relativa opzione di menu. Fare riferimento a "SCHERMO".
La ricezione di alcuni canali è disturbata	<ul style="list-style-type: none"> • Scorrere ad altri canali. Il problema potrebbe essere causato dall'emittente. • Il segnale della stazione potrebbe essere debole. Puntare l'antenna verso la direzione corretta. • Verificare la presenza di interferenze a livello locale come un elettrodomestico o uno strumento elettrico.

SPECIFICHE TECNICHE

MODELLI		32LV37**	37LV37**
		32LV3700-ZA / 32LV3700-ZC 32LV370S-ZB / 32LV3750-ZA 32LV3750-ZC / 32LV375G-ZC 32LV375S-ZB / 32LV375S-ZC 32LV375T-ZA / 32LV375T-ZC 32LV375W-ZC	37LV3700-ZA / 37LV3700-ZC 37LV370S-ZB / 37LV3750-ZA 37LV3750-ZC / 37LV375G-ZC 37LV375S-ZB / 37LV375S-ZC 37LV375T-ZA / 37LV375T-ZC 37LV375W-ZC
Dimensioni (L x A x P)	Con supporto	764,0 mm x 545,0 mm x 240,0 mm	888,0 mm x 614,0 mm x 240,0 mm
	Senza supporto	764,0 mm x 484,0 mm x 35,4 mm	888,0 mm x 553,0 mm x 35,4 mm
Peso	Con supporto	11,4 kg	13,1 kg
	Senza supporto	9,6 kg	11,3 kg
Requisiti di alimentazione		CA 100-240 V~ 50 / 60 Hz	CA 100-240 V~ 50 / 60 Hz
Consumo elettrico		80 W	100 W
MODELLI		42LV37**	47LV37**
		42LV3700-ZA / 42LV3700-ZC 42LV370S-ZB / 42LV3750-ZA 42LV3750-ZC / 42LV375G-ZC 42LV375S-ZB / 42LV375S-ZC 42LV375T-ZA / 42LV375T-ZC 42LV375W-ZC	47LV3700-ZA / 47LV3700-ZC 47LV370S-ZB / 47LV3750-ZA 47LV3750-ZC / 47LV375G-ZC 47LV375S-ZB / 47LV375S-ZC 47LV375T-ZA / 47LV375T-ZC 47LV375W-ZC
Dimensioni (L x A x P)	Con supporto	998,0 mm x 684,0 mm x 256,0 mm	1108,0 mm x 746,0 mm x 256,0 mm
	Senza supporto	998,0 mm x 615,0 mm x 30,4 mm	1108,0 mm x 677,0 mm x 30,4 mm
Peso	Con supporto	15,5 kg	20,9 kg
	Senza supporto	13,3 kg	18,7 kg
Requisiti di alimentazione		CA 100-240 V~ 50 / 60 Hz	CA 100-240 V~ 50 / 60 Hz
Consumo elettrico		110 W	140 W

Le specifiche del prodotto precedentemente indicate possono subire modifiche senza preavviso in seguito all'aggiornamento delle funzioni del prodotto.

MODELLI		50PZ57**	60PZ57**
		50PZ570-ZB / 50PZ570G-ZB 50PZ570S-ZB / 50PZ570T-ZB 50PZ570W-ZB	60PZ570-ZB / 60PZ570G-ZB 60PZ570S-ZB / 60PZ570T-ZB 60PZ570W-ZB
Dimensioni (L x A x P)	Con supporto	1172,3 mm x 770,9 mm x 289,8 mm	1391,1 mm x 905,2 mm x 334,7 mm
	Senza supporto	1172,3 mm x 712,2 mm x 52,5 mm	1391,1 mm x 835,5 mm x 52,5 mm
Peso	Con supporto	29,8 kg	42,6 kg
	Senza supporto	27,5 kg	38,5 kg
Requisiti di alimentazione		CA 220-240 V~ 50 / 60 Hz	CA 220-240 V~ 50 / 60 Hz
Consumo elettrico		340 W	510 W

Le specifiche del prodotto precedentemente indicate possono subire modifiche senza preavviso in seguito all'aggiornamento delle funzioni del prodotto.

Per l'alimentazione e il consumo di energia, consultare l'etichetta sul prodotto.

MODELLI		50PZ75**	60PZ75**
		50PZ750-ZA / 50PZ750G-ZA 50PZ750S-ZA / 50PZ750T-ZA 50PZ750W-ZA	60PZ750-ZA / 60PZ750G-ZA 60PZ750S-ZA / 60PZ750T-ZA 60PZ750W-ZA
Dimensioni (L x A x P)	Con supporto	1185,2 mm x 782,6 mm x 317,2 mm	1404,0 mm x 911,4 mm x 364,4 mm
	Senza supporto	1185,2 mm x 714,0 mm x 49,6 mm	1404,0 mm x 837,8 mm x 49,6 mm
Peso	Con supporto	31,5 kg	46,3 kg
	Senza supporto	27,9 kg	40,3 kg
Requisiti di alimentazione		CA 220-240 V~ 50 / 60 Hz	CA 220-240 V~ 50 / 60 Hz
Consumo elettrico		360 W	510 W

Le specifiche del prodotto precedentemente indicate possono subire modifiche senza preavviso in seguito all'aggiornamento delle funzioni del prodotto.

Per l'alimentazione e il consumo di energia, consultare l'etichetta sul prodotto.

MODELLI		50PZ95**	60PZ95**
		50PZ950-ZA / 50PZ950G-ZA 50PZ950S-ZA / 50PZ950T-ZA 50PZ950W-ZA	60PZ950-ZA / 60PZ950G-ZA 60PZ950S-ZA / 60PZ950T-ZA 60PZ950W-ZA
Dimensioni (L x A x P)	Con supporto	1175,2 mm x 787,6 mm x 317,2 mm	1393,4 mm x 916,4 mm x 364,4 mm
	Senza supporto	1175,2 mm x 720,6 mm x 49,6 mm	1393,4 mm x 843,8 mm x 49,6 mm
Peso	Con supporto	32,5 kg	46,3 kg
	Senza supporto	28,9 kg	40,3 kg
Requisiti di alimentazione		CA 220-240 V~ 50 / 60 Hz	CA 220-240 V~ 50 / 60 Hz
Consumo elettrico		360 W	510 W

Le specifiche del prodotto precedentemente indicate possono subire modifiche senza preavviso in seguito all'aggiornamento delle funzioni del prodotto.

Per l'alimentazione e il consumo di energia, consultare l'etichetta sul prodotto.

Dimensione modulo CI (L x A x P)		100,0 mm x 55,0 mm x 5,0 mm
Condizioni ambientali	Temperatura di funzionamento	Da 0 °C a 40 °C
	Umidità operativa	Inferiore all'80%
	Temperatura di stoccaggio	Da -20 °C a 60 °C
	Umidità di stoccaggio	Inferiore all'85%

	TV digitale satelli- tare ¹	TV digi- tale ²	TV digitale	TV analogica
Sistema televisivo	DVB-T DVB-C DVB-S/S2	DVB-T/T2 DVB-C	DVB-T DVB-C	PAL/SECAM B/G/D/K, PAL I/II, SECAM L/L ³
Copertura program- ma	VHF, UHF Banda C, banda Ku	VHF, UHF		VHF: E2 - E12, UHF: E21 - E69, CATV: S1 - S20, HYPER: S21 - S47
Numero massimo di programmi memo- rizzabili	6,000	1,200		
Impedenza antenna esterna	75 Ω			

1 Solo modelli satellitari

2 Solo modelli che supportano DVB-T2

3 Ad eccezione dei modelli che supportano DVB-T2

Modalità RGB-PC, HDMI/DVI-PC supportata

Risoluzione	Frequenza orizzontale (kHz)	Frequenza verticale (Hz)
720 x 400	31,468	70,08
640 x 480	31,469	59,94
800 x 600	37,879	60,31
1024 x 768	48,363	60,00
1360 x 768	47,72	59,80
1280 x 1024 (HDMI-PC)	63,981	60,02
1920 x 1080 (RGB-PC)	66,587	59,93
1920 x 1080 (HDMI-PC)	67,5	60,00

Modalità HDMI/DVI-DTV supportata

Risoluzione	Frequenza orizzontale (kHz)	Frequenza verticale (Hz)
720 x 480	31,469 31,5	59,94 60
720 x 576	31,25	50
1280 x 720	37,5 44,96 45	50 59,94 60
1920 x 1080	33,72 33,75 28,125 26,97 27 33,716 33,75 56,25 67,43 67,5	59,94 60 50 23,97 24 29,976 30,00 50 59,94 60

Informazioni relative al collegamento della porta component

Porte component del televisore	Y	P _B	P _R
--------------------------------	---	----------------	----------------

Porte di uscita video sul lettore DVD	Y	P _B	P _R
	Y	B-Y	R-Y
	Y	Cb	Cr
	Y	Pb	Pr

Segnale	Component	HDMI
480i/576i	O	X
480p/576p	O	O
720p/1080i	O	O
1080p	O (solo 50 Hz / 60 Hz)	O (24 Hz / 30 Hz / 50 Hz / 60 Hz)

File DivX supportati

Estensioni file	Audio/Video	Codec	Profilo/Livello di supporto	Spiegazione
.asf .wmv	Video	VC-1 Profilo avanzato	Profilo avanzato, livello 3 (es. 720p60, 1080i60, 1080p30)	Sono supportati solo streaming compatibili con lo standard SMPTE 421M VC-1.
		VC-1 Profili semplice e principale	Profilo semplice, livello medio (es. CIF, QVGA) Profilo principale, livello alto (es. 1080p30)	
	Audio	Standard WMA WMA 9 Professional		
.divx .avi	Video	DivX3.11		GMC (Global Motion Compensation) o QME (Quarter-pel Motion Estimation) non supportati. Streaming con questa sintassi non supportati.
		DivX4 DivX5 DivX6	Profilo semplice avanzato (es. 720p/1080i)	
		XViD		
	H.264 / AVC	Profilo principale, livello 4.1 Profilo alto, livello 4.1 (es. 720p60, 1080i60, 1080p30)		
Audio	MPEG-1 Layer I, II MPEG-1 Layer III (MP3) Dolby Digital			
.mp4 .m4v .mov	Video	H.264 / AVC	Profilo principale, livello 4.1 Profilo alto, livello 4.1 (es. 720p60, 1080i60, 1080p30)	GMC (Global Motion Compensation) o QME (Quarter-pel Motion Estimation) non supportati. Streaming con questa sintassi non supportati.
		MPEG-4 Part 2	Profilo semplice avanzato (e.g. 720p/1080i)	
	Audio	AAC	AAC-LC e HE-AAC	
mkv	Video	H.264 / AVC	Profilo principale, livello 4.1 Profilo alto, livello 4.1 (es. 720p60, 1080i60, 1080p30)	La maggior parte del contenuto MKV disponibile è codificato con il codec open source x264.
	Audio	HE-AAC	HE-AAC-LC e HE-AAC	
		Dolby Digital		
.ts .trp .tp	Video	H.264 / AVC	Profilo principale, livello 4.1 Profilo alto, livello 4.1 (es. 720p60, 1080i60, 1080p30)	Sono supportati solo streaming compatibili con lo standard SMPTE 421M VC-1.
		MPEG-2	Profilo principale, livello alto (es. 720p60, 1080i60)	
		VC-1	Profilo semplice, livello medio (es. CIF, QVGA) Profilo principale, livello alto (es. 1080p30) Profilo avanzato, livello 3 (es. 720p60, 1080i60, 1080p30)	
	Audio	MPEG-1 Layer I, II MPEG-1 Layer III (MP3) Dolby Digital Dolby Digital Plus		
		AAC	AAC-LC e HE-AAC	
.vob	Video	MPEG-1		
		MPEG-2	Profilo principale, livello alto (es. 720p60, 1080i60)	
	Audio	Dolby Digital MPEG-1 Layer I, II DVD-LPCM		
.mpg	Video	MPEG-1	Profilo principale, livello alto (es. 720p60, 1080i60)	Sono supportati solo streaming compatibili e adeguatamente configurati per TS, PS o ES
	Audio	MPEG-1 Layer I, II		

Modalità 3D supportata

Ingresso	Segnale	Risoluzione	Orizzontale Frequenza (kHz)	Frequenza verti- cale (Hz)	Formati video 3D riproducibili
HDMI	720p	1280X720	45	60	Lato a lato Superiore e inferiore HDMI 3D Superiore e inferiore
			90	60	HDMI 3D Frame Packing
			37,5	50	Lato a lato Superiore e inferiore HDMI 3D Superiore e inferiore
			75		HDMI 3D Frame Packing
	1080i	1920X1080	33,75	60	Lato a lato Superiore e inferiore HDMI 3D Lato a lato(Half)
			28,125	50	
	1080p	1920X1080	67,50	60	Lato a lato Superiore e inferiore Scacchiera Sequenza singolo fotogramma
			56,250	50	Lato a lato Superiore e inferiore Scacchiera Sequenza singolo fotogramma
			27	24	Lato a lato Superiore e inferiore Scacchiera HDMI 3D Superiore e inferiore
			54	24	HDMI 3D Frame Packing
			33,75	30	Lato a lato Superiore e inferiore Scacchiera
	RGB	1080p	1920X1080	66,587	59,934
Component	720p	1280X720	37,5	50	Lato a lato Superiore e inferiore
			45	60	
1080i	1920X1080		28,125	50	
			33,75	60	
USB	1080p	1920X1080	33,75	30	Lato a lato Superiore e inferiore Scacchiera MPO (Foto)
DLNA	1080p	1920X1080	33,75	30	Lato a lato Superiore e inferiore Scacchiera
	Segnale				Formati video 3D riproducibili
DTV	720p, 1080i				Lato a lato Superiore e inferiore

- I contenuti multimediali e il lettore devono supportare HDMI 3D Frame Packing, HDMI 3D Lato a lato, HDMI 3D Superiore e inferiore per la visualizzazione in 3D.
- I video con formato HDMI 3D Frame Packing vengono trasmessi automaticamente allo schermo 3D.
- La modalità 2D->3D è disponibile per la visualizzazione di tutti i segnali.

Specifica modulo RF (BM-LDS201)

(solo 50/60PZ57**, 50/60PZ75**, 50/60PZ95**)

Per il televisore utilizzando una banda di radiofrequenza (RF) a 2,4 GHz.

- Uscita: 1 dBm o inferiore
- Distanza di comunicazione massima: 10 m in uno spazio aperto
- Larghezza di banda: 2,4 GHz (da 2,4035 GHz a 2,4783 GHz)
- Frequenza di trasferimento: 250 kbps

- ID FCC del modulo RF all'interno del televisore
ID FCC: BEJLDS201



CODICI IR

(in base al modello)

Codice (esadecimale)	Funzione	Nota	Codice (esadecimale)	Funzione	Nota
08	POWER	Pulsanti del telecomando (Accensione/spengimento)	44	OK	Pulsante del telecomando
95	ENERGY SAVING (RISPARMIO ENERGETICO)	Pulsante del telecomando	28	BACK (INDIETRO)	Pulsante del telecomando
30	AV MODE (MODALITÀ AV)	Pulsante del telecomando	AB	GUIDE (GUIDA)	Pulsante del telecomando
0B	INPUT (INGRESSO)	Pulsante del telecomando	5B	EXIT (ESCI)	Pulsante del telecomando
F0	TV/RAD	Pulsante del telecomando	72	ROSSO	Pulsante del telecomando
10-19	Pulsanti alfanumerici 0-9	Pulsante del telecomando	71	VERDE	Pulsante del telecomando
53	LIST (ELENCO)	Pulsante del telecomando	63	GIALLO	Pulsante del telecomando
1A	Q.VIEW (VISTA RAPIDA)	Pulsante del telecomando	61	BLUE [Blu]	Pulsante del telecomando
02	VOL +	Pulsante del telecomando	20	TEXT (TESTO)	Pulsante del telecomando
03	VOL -	Pulsante del telecomando	21	T.OPT (OPZIONE TESTO)	Pulsante del telecomando
1E	FAV/MARK/CHAR/NUM (FAV/MARCATORE/CHAR/NUM)	Pulsante del telecomando	39	SUBTITLE (SOTTOTITOLI)	Pulsante del telecomando
DC	3D	Pulsante del telecomando	B1	■ /LIVE TV (TV LIVE)	Pulsante del telecomando
09	MUTE/DELETE (MUTO/ELIMINA)	Pulsante del telecomando	B0	▶	Pulsante del telecomando
00	P ▲	Pulsante del telecomando	BA	FREEZE (BLOCCO IMMAGINE)	Pulsante del telecomando
01	P ▼	Pulsante del telecomando	8E	▶▶	Pulsante del telecomando
59	Premium	Pulsante del telecomando	8F	◀◀	Pulsante del telecomando
43	Home (Inizio)	Pulsante del telecomando	7E	SIMPLINK	Pulsante del telecomando
45	Q.MENU (MENU RAPIDI)	Pulsante del telecomando	79	RATIO (RAPPORTO D'ASPETTO)	Pulsante del telecomando
58	@	Pulsante del telecomando	BD	REC	Pulsante del telecomando
40	▲	Pulsante del telecomando	91	AD (Descrizione audio)	Pulsante del telecomando
41	▼	Pulsante del telecomando	AA	INFO	Pulsante del telecomando
07	<	Pulsante del telecomando	9F	APP/*	Pulsante del telecomando
06	>	Pulsante del telecomando			

IMPOSTAZIONE DI UN DISPOSITIVO DI CONTROLLO ESTERNO

Impostazione di RS-232C

Collegare il jack d'ingresso (porta seriale) RS-232C a un dispositivo di controllo esterno (ad esempio un computer o un sistema di controllo AV), per controllare dall'esterno le funzioni del prodotto.

Collegare la porta seriale del dispositivo di controllo al jack RS-232C sul pannello posteriore del prodotto.

! NOTA

- La funzione RS-232C su questo televisore è concepita per l'utilizzo con software e hardware con controllo RS-232C di terze parti. Le istruzioni seguenti sono fornite per scopi di assistenza nella programmazione software e per testare la funzionalità nell'utilizzo del software Telnet.
- I cavi di collegamento RS-232C non sono in dotazione.

Tipo di connettore; maschio a 9 pin D-Sub

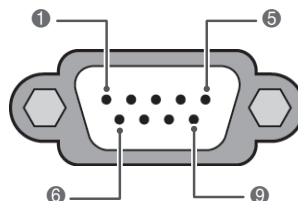

N.	Nome Pin
1	Nessun collegamento
2	RXD (ricezione dati)
3	TXD (trasmissione dati)
4	DTR (lato DTE pronto)
5	GND
6	DSR (lato DCE pronto)
7	RTS (pronto per la trasmissione)
8	CTS (libero per la trasmissione)
9	Nessun collegamento

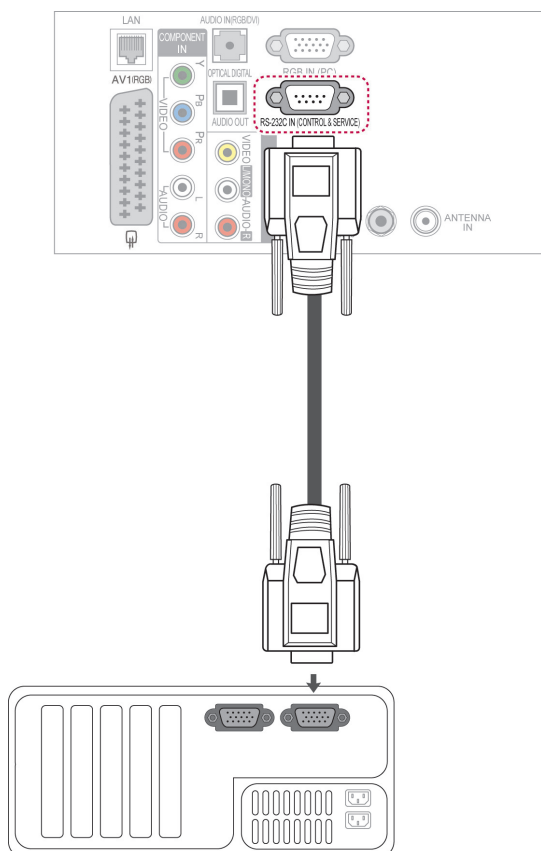

Configurazioni di RS-232C

Configurazioni a 7 fili (cavo RS-232C standard)

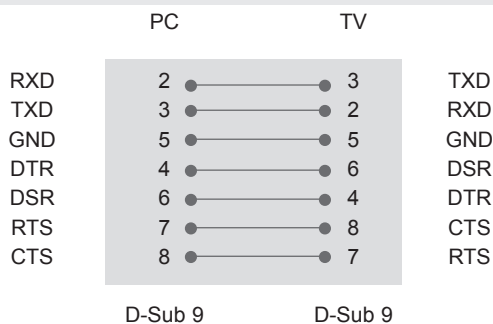

Configurazioni a 3 fili (non standard)

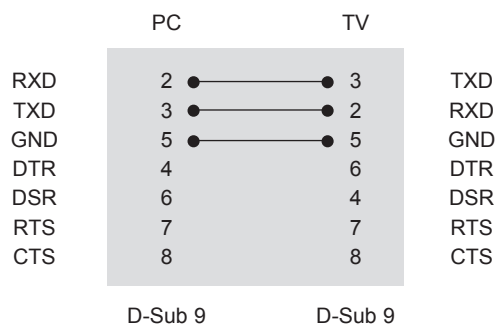

Set ID

Numero Set ID. "Mappatura dati reali". (Vedere pag.146)

- 1 Premere **Home (Inizio)** per accedere al menu principale.
- 2 Premere i pulsanti di navigazione per scorrere fino a **IMPOSTAZIONI** e premere **OK**.
- 3 Premere i pulsanti di navigazione per scorrere fino a **OPZIONE** e premere **OK**.
- 4 Premere i pulsanti di navigazione per scorrere fino a **Set ID** e premere **OK**.
- 5 Scorrere a sinistra o a destra per selezionare un numero set ID e selezionare **Chiudi**. L'intervallo di regolazione va da 1 a 99.
- 6 Al termine, premere **EXIT (ESCI)**.

Parametri di comunicazione

- Velocità di trasmissione in baud: 9600 bps (UART)
- Lunghezza dati: 8 bit
- Parità: nessuna
- Bit di stop: 1 bit
- Codice di comunicazione: codice ASCII
- Utilizzare un cavo incrociato (inverso).

Elenco di riferimento dei comandi

	COMANDO1	COMANDO2	DATI (esadecimale)		COMANDO1	COMANDO2	DATI (esadecimale)
01. consumo	k	a	Da 00 a 01	14. Bassi	k	s	Da 00 a 64
02. Rapp. d'aspetto	k	c	(Vedere pag.143)	15. Bilanc.	k	t	Da 00 a 64
03. Schermo silenzioso	k	d	(Vedere pag.143)	16. Temp. col.	x	u	Da 00 a 64
04. Volume silenzioso	k	e	Da 00 a 01	17. Metodo ISM	j	p	(Vedere pag.145)
05. Controllo volume	k	f	Da 00 a 64	18. Risparmio energetico	j	q	Da 00 a 05
06. Contrasto	k	g	Da 00 a 64	19. Configurazione automatica	j	u	01
07. Luminosità	k	h	Da 00 a 64	20. Comando di sintonizzazione	m	a	(Vedere pag.145)
08. Colore	k	i	Da 00 a 64	21. Aggiunta/salto canale	m	b	Da 00 a 01
09. Tinta	k	j	Da 00 a 64	22. Tasto	m	c	Codice pulsanti
10. Nitidezza	k	k	Da 00 a 64	23. Retroilluminazione di controllo	m	g	Da 00 a 64
11. Selezione OSD	k	l	Da 00 a 01	24. Selezione ingresso (principale)	x	b	(Vedere pag.146)
12. Modalità blocco telecomando	k	m	Da 00 a 01	25. 3D	x	t	(Vedere pag.147)
13. Acuti	k	r	Da 00 a 64	26. 3D estesa	x	v	(Vedere pag.147)

- Nota: durante il funzionamento di dispositivi USB, ad esempio DivX o EMF, non viene eseguito alcun comando tranne Power(ka) e Key(mc) e vengono trattati come non validi (NG, No Good).

Protocollo di trasmissione/ricezione

Trasmissione

[Command1][Command2][][Set ID][][Data][Cr]

- [Command 1] : primo comando per controllare il televisore (j, k, m o x).
 [Command 2] : secondo comando per controllare il televisore.
 [Set ID] : è possibile regolare il Set ID per selezionare il numero ID del monitor desiderato nel menu Opzione. L'intervallo di regolazione va da 1 a 99.
 Quando si seleziona Set ID "0", vengono controllati tutti gli apparecchi collegati.
 Set ID viene indicato come decimale (da 1 a 99) nel menu e come valore esadecimale (da 0x0 a 0x63) nel protocollo di trasmissione/ricezione.
 [DATA] : Per la trasmissione dei dati di comando. Trasmettere i dati "FF" per leggere lo stato del comando.
 [Cr] : ritorno a capo
 Codice ASCII "0x0D"
 [] : codice ASCII "spazio (0x20)"

Riconoscimento OK

[Command2][][Set ID][][OK][Data][x]

- * L'apparecchio trasmette un segnale ACK (riconoscimento) in base a questo formato quando si ricevono dati normali. A questo punto, se i dati sono in modalità lettura, indica i dati nello stato corrente. Se i dati sono in modalità scrittura, restituisce i dati del computer.

Riconoscimento errore

[Command2][][Set ID][][NG][Data][x]

- * L'apparecchio trasmette un segnale ACK (riconoscimento) in base a questo formato quando si ricevono dati anomali da funzioni non utilizzabili o errori di comunicazione.

Dati 00: codice illegale

01. Alimentazione (comando: k a)

- ▶ Per controllare l'accensione/lo spegnimento dell'apparecchio.

Trasmissione [k][a][][Set ID][][Data][Cr]

Dati 00: Spegnimento 01: Accensione

Ack [a][][Set ID][][OK/NG][Data][x]

- ▶ Per mostrare l'accensione/lo spegnimento.

Trasmissione [k][a][][Set ID][][FF][Cr]

Ack [a][][Set ID][][OK/NG][Data][x]

* Analogamente, se le altre funzioni trasmettono dati "0xFF" in base a questo formato, il feedback dei dati di riconoscimento indica lo stato relativo a ciascuna funzione.

* OK Ack., Error Ack. e altri segnali potrebbero essere visualizzati sullo schermo quando il televisore è acceso.

02. Rapp. d'aspetto (comando: k c) (Dimensioni immagine principale)

- ▶ Per regolare il formato dello schermo. (Formato immagine principale)
È possibile inoltre regolare il formato dello schermo usando l'opzione Rapp. d'aspetto in Q.MENU (MENU RAPIDI) oppure nel menu IMMAGINE.

Trasmissione [k][c][][Set ID][][Data][Cr]

Dati 01 : Schermo normale (4:3)
02 : Schermo panoramico (16:9)
06 : Dimensioni originali
07 : 14:9
09 : Solo ricerca
0B : Larghezza intera
Da 10 a 1F: Zoom cinema da 1 a 16

Ack [c][][Set ID][][OK/NG][Data][x]

- * Utilizzando l'ingresso PC, è possibile selezionare un rapporto d'aspetto dello schermo di 16:9 o di 4:3.
- * In modalità DTV/HDMI (1080i 50 Hz / 60 Hz, 720p 50 Hz / 60 Hz, 1080p 24 Hz / 30 Hz / 50 Hz / 60 Hz), Component (720p, 1080i, 1080p 50 Hz / 60 Hz) è disponibile Solo ricerca.
- * Larghezza intera è supportata solo per Digitale, Analogico, AV.

03. Schermo silenzioso (Comando: k d)

- ▶ Per selezionare l'attivazione/disattivazione dell'opzione Schermo silenzioso.

Trasmissione [k][d][][Set ID][][Data][Cr]

Dati

00 : Schermo silenzioso disattivato (immagine attiva)
Video silenzioso disattivato
01 : Schermo silenzioso attivato (immagine disattivata)
10 : Video silenzioso attivato

Ack [d][][Set ID][][OK/NG][Data][x]

* Solo se la funzione di muto è attiva, sul televisore viene visualizzato l'OSD. Ma se è attivo Schermo silenzioso, il menu OSD non viene visualizzato.

04. Volume Mute (Comando: k e)

- ▶ Per controllare l'attivazione/disattivazione dell'opzione volume silenzioso.
È inoltre possibile regolare questa l'opzione con il pulsante MUTE (MUTO) del telecomando.

Trasmissione [k][e][][Set ID][][Data][Cr]

Dati 00: Volume silenzioso attivato (volume disattivato)
01: volume silenzioso disattivato (volume attivato)

Ack [e][][Set ID][][OK/NG][Data][x]

05. Controllo volume (Comando: k f)

- ▶ Per regolare il volume.
È inoltre possibile regolare il VOLUME con gli appositi pulsanti presenti sul telecomando.

Trasmissione [k][f][][Set ID][][Data][Cr]

Dati Da min. 00 a max. 64

* Consultare "Mappatura dati reali". (Vedere pag.146)

Ack [f][][Set ID][][OK/NG][Data][x]

06. Contrasto (Comando: k g)

- ▶ Per regolare il contrasto dello schermo.
È inoltre possibile regolare il contrasto nel menu IMMAGINE.

Trasmissione [k][g][][Set ID][][Data][Cr]

Dati Da min. 00 a max. 64

* Consultare "Mappatura dati reali". (Vedere pag.146)

Ack [g][][Set ID][][OK/NG][Data][x]

07. Luminosità (Comando: k h)

- ▶ Per regolare la luminosità dello schermo.
È inoltre possibile regolare la luminosità nel menu IMMAGINE.

Trasmissione [k][h][][Set ID][][Data][Cr]

Dati Da min. 00 a max. 64

* Consultare "Mappatura dati reali". (Vedere pag.146)

Ack [h][][Set ID][][OK/NG][Data][x]

08. Colore (Comando: k i)

- ▶ Per regolare il colore dello schermo.
È inoltre possibile regolare il colore nel menu IMMAGINE.

Trasmissione [k][i][][Set ID][][Data][Cr]

Dati Da min. 00 a max. 64

* Consultare "Mappatura dati reali". (Vedere pag.146)

Ack [i][][Set ID][][OK/NG][Data][x]

09. Tinta (Comando: k j)

- ▶ Per regolare la tinta dello schermo. È inoltre possibile regolare la tinta nel menu IMMAGINE.

Trasmissione [k][j][] [Set ID][] [Data][Cr]

Dati Da Rosso: 00 a Verde: 64
* Consultare "Mappatura dati reali". (Vedere pag.146)

Ack [j][] [Set ID][] [OK/NG][Data][x]

10. Nitidezza (Comando: k k)

- ▶ Per regolare la nitidezza dello schermo. È inoltre possibile regolare la nitidezza nel menu IMMAGINE.

Trasmissione [k][k][] [Set ID][] [Data][Cr]

Dati Da min. 00 a max. 64
* Consultare "Mappatura dati reali". (Vedere pag.146)

Ack [k][] [Set ID][] [OK/NG][Data][x]

11. Selezione OSD (Comando: k l)

- ▶ Per selezionare OSD (On Screen Display) acceso/spento utilizzando il telecomando.

Trasmissione [k][l][] [Set ID][] [Data][Cr]

Dati 00: OSD spento 01: OSD acceso

Ack [l][] [Set ID][] [OK/NG][Data][x]

12. Modalità blocco telecomando (Comando: k m)

- ▶ Per bloccare i controlli del pannello frontale sul monitor e sul telecomando.

Trasmissione [k][m][] [Set ID][] [Data][Cr]

Dati 00: Blocco disattivato 01: Blocco attivato

Ack [m][] [Set ID][] [OK/NG][Data][x]

- * Se non si utilizza il telecomando, utilizzare questa modalità.

Quando l'alimentazione principale è attivata/disattivata, il blocco controlli esterni viene disabilitato.

- * In modalità standby, se è attivo il blocco tasti, non sarà possibile accendere il televisore utilizzando il tasto di accensione del tasto locale e IR.

13. Acuti (comando: k r)

- ▶ Per regolare gli acuti. È inoltre possibile regolare gli acuti nel menu AUDIO.

Trasmissione [k][r][] [Set ID][] [Data][Cr]

Dati Da min. 00 a max. 64
* Consultare "Mappatura dati reali". (Vedere pag.146)

Ack [r][] [Set ID][] [OK/NG][Data][x]

14. Bassi (comando: k s)

- ▶ Per regolare i bassi. È inoltre possibile regolare i bassi nel menu AUDIO.

Trasmissione [k][s][] [Set ID][] [Data][Cr]

Dati Da min. 00 a max. 64
* Consultare "Mappatura dati reali". (Vedere pag.146)

Ack [s][] [Set ID][] [OK/NG][Data][x]

15. Bilanc. (Comando: k t)

- ▶ Per regolare il bilanciamento. È inoltre possibile regolare il bilanciamento nel menu AUDIO.

Trasmissione [k][t][] [Set ID][] [Data][Cr]

Dati Da min. 00 a max. 64
* Consultare "Mappatura dati reali". (Vedere pag.146)

Ack [t][] [Set ID][] [OK/NG][Data][x]

16. Temperatura colore (comando: x u)

- ▶ Per regolare la temperatura del colore. È inoltre possibile regolare la temperatura del colore nel menu IMMAGINE.

Trasmissione [x][u][] [Set ID][] [Data][Cr]

Dati Da min. 00 a max. 64
* Consultare "Mappatura dati reali". (Vedere pag.146)

Ack [u][] [Set ID][] [OK/NG][Data][x]

17. Metodo ISM (Comando: j p) (solo TV al plasma)

- Per controllare il metodo ISM. È possibile inoltre regolare il metodo ISM nel menu OPZIONE.

Trasmissione [j][p][][Set ID][][Data][Cr]

Dati 02: Orbiter
04: Refresh PDP
08: Normale
20: Refresh Colore

Ack [p][][Set ID][][OK/NG][Data][x]

18. Risparmio energetico (comando: j q)

- Per ridurre il consumo energetico del televisore. È inoltre possibile regolare l'opzione Risparmio energetico nel menu IMMAGINE.

Trasmissione [j][q][][Set ID][][Data][Cr]

Funzione Risparmio energetico				Livello	Descrizione
7	6	5	4		
0	0	0	0	Basso consumo	0 0 0 0 Spento
0	0	0	0	Basso consumo	0 0 0 1 Minimo
0	0	0	0	Basso consumo	0 0 1 0 Medio
0	0	0	0	Basso consumo	0 0 1 1 Massimo
0	0	0	0	Basso consumo	0 1 0 0 Auto (solo TV LCD LED/TV LCD)
0	0	0	0	Basso consumo	0 1 0 1 Annullamento video
0	0	0	0	Basso consumo	0 1 0 0 Sensore intelligente (solo TV al plasma)

Ack [q][][Set ID][][OK/NG][Data][x]

19. Configurazione automatica (comando: j u)

- Per regolare la posizione dell'immagine e per ridurre al minimo lo sfarfallio in modo automatico. Funziona esclusivamente in modalità RGB (PC).

Trasmissione [j][u][][Set ID][][Data][Cr]

Dati 01: da impostare

Ack [u][][Set ID][][OK/NG][Data][x]

20. Comando di sintonizzazione (comando: m a)

- Selezionare il canale sul seguente numero fisico.

Trasmissione [m][a][][Set ID][][Data0][][Data1][][Data2][Cr]

Dati00: dati canale alto
Dati01: dati canale basso
es. N. 47 -> 00 2F (2FH)
N. 394 -> 01 8A (18AH),
N. DTV 0 -> Non importante
Dati02 : Antenna/Cavo : 0x00 : Analogico principale
0x10 : DTV principale
0x20 : Radio
Satellite : 0x40 : DTV principale
0x50 : Radio

Intervallo dati canali
Analogico - Min: 00 a Max: C7 (da 0 a 99)
Digitale - Min: 00 a Max: 270F (da 0 a 9999)

Ack [a][][Set ID][][OK/NG][Data][x]

Dati Min: 00 a Max: 7DH

21. Aggiunta/salto canale (comando: m b)

► Per impostare lo stato Salta per il programma corrente.

Trasmissione [m][b][][Set ID][][Data][Cr]

Dati 00 : Salta 01 : Aggiungi

Ack [b][][Set ID][][OK/NG][Data][x]

*** Mappatura dati reali**

00 : Passaggio 0
:
A: Passaggio 10 (Set ID 10)
:
F: Passaggio 15 (Set ID 15)
10 : Passaggio 16 (Set ID 16)
:
64 : Passaggio 100
:
6E : Passaggio 110
:
73 : Passaggio 115
74 : Passaggio 116
:
CF : Passaggio 199
:
FE : Passaggio 254
FF : Passaggio 255

ITALIANO

22. Tasto (comando: m c)

► Per trasmettere il codice pulsanti remoti IR.

Trasmissione [m][c][][Set ID][][Data][Cr]

Dati Codice pulsanti (Vedere pag.138)

Ack [c][][Set ID][][OK/NG][Data][x]

23. Retroilluminazione di controllo (Comando: m g) (solo TV LCD LED/TV LCD)

► Per controllare la retroilluminazione.

Trasmissione [m][g][][Set ID][][Data][Cr]

Dati Da min. 00 a max. 64

Ack [g][][Set ID][][OK/NG][Data][x]

24. Selezione ingresso (Comando: x b) (Ingresso immagine principale)

► Per selezionare l'origine di ingresso per le immagini principali.

Trasmissione [x][b][][Set ID][][Data][Cr]

Dati Struttura

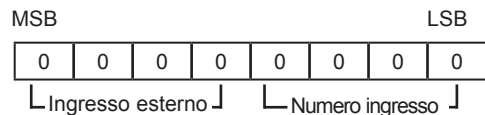

Ingresso esterno				Dati
0	0	0	0	DTV
0	0	0	1	Analogico
0	0	1	0	AV
0	1	0	0	Component
0	1	1	0	RGB
1	0	0	0	HDMI
1	0	0	1	
1	0	1	0	

Numero ingresso				Dati
0	0	0	0	Ingresso1
0	0	0	1	Ingresso2
0	0	1	0	Ingresso3
0	0	1	1	Ingresso4

Ack [b][][Set ID][][OK/NG][Data][x]

* Se i dati dell'ingresso esterno fanno riferimento a un DTV, il numero d'ingresso "0" corrisponde ad AIR, "1" a CATV e "2" a SATELLITE.

25. 3D (Comando: x t) (solo modelli 3D)

► Per modificare la modalità 3D per il televisore.

Trasmissione [x][t][][Set ID][][Data01][][Data02][][Data03][][Data04][Cr]

- Dati01 00 : 3D attivato
 - 01 : 3D disattivato
 - 02 : da 3D a 2D
 - 03 : da 2D a 3D
 - Dati02 00 : Superiore e inferiore
 - 01 : Lato a lato
 - 02 : Scacchiera
 - 03 : Sequenza fotogrammi
 - Dati03 00 : Da destra a sinistra
 - 01 : Da sinistra a destra
 - Dati04 3D Depth : Min: 0 ~ Max: 14
- * Consultare "Mappatura dati reali". (Vedere pag.146)
 *Se data1 è 00 (3D attivato), data4 non ha valore.
 *Se data1 è 01(3D disattivato) o 02 (da 3D a 2D), data2, data3 e data4 non hanno valore.
 *Se data1 è 03 (da 2D a 3D), data2 e data3 non hanno valore.

Dati1	Dati2	Dati3	Dati4
00	O	O	X
01	X	X	X
02	X	X	X
03	X	X	O

X : non importante

Ack [t][][OK][Data01][Data02][Data03][Data04][x][t][][NG][Data01][x]

26. 3D estesa (Comando: x v) (solo modelli 3D)

► Per modificare l'opzione 3D per il televisore.

Trasmissione [x][v][][Set ID][][Data01][][Data02][Cr]

- Dati01 : Opzione 3D
- 00 : Correzione aspetto 3D
- 01 : 3D Depth (solo da 2D a 3D)
- 02 : Punto di visualizzazione in 3D
- 03 : Dimensioni immagine 3D
- 04 : Bilanciamento immagine 3D
- Dati02 Per ogni opzione 3D è previsto un intervallo specifico determinato da Dati01.
- 1) Quando Dati01 è 00
 - 00 : Da destra a sinistra
 - 01 : Da sinistra a destra
- 2) Quando Dati01 è 01
 - Dati Min: 0 ~ Max: 14
- 3) Quando Dati01 è 02
 - Dati Min: 0 ~ Max: 14

L'intervallo dei valori dei dati (da 0 a 20) converte automaticamente l'intervallo di visualizzazione (da -10 a 10).
- 4) Quando Dati01 è 03
 - 00 : Solo ricerca
 - 01 : 16:9
- 5) Quando Dati01 è 04
 - 00 : Spento
 - 01 : Acceso

Ack [v][][OK][Data01][Data02][x][v][][NG][Data01][x]

* Utilizzare la funzione in base al modello.



LG

Life's Good

Dichiarazione di conformità

La società LG Electronics Italia S.p.A. dichiara che il televisore a colori LG

32LV3700-ZA / 32LV3700-ZC / 32LV370S-ZB / 32LV3750-ZA / 32LV3750-ZC / 32LV375G-ZC / 32LV375S-ZB / 32LV375S-ZC / 32LV375T-ZA / 32LV375T-ZC / 32LV375W-ZC / 37LV3700-ZA / 37LV3700-ZC / 37LV370S-ZB / 37LV3750-ZA / 37LV3750-ZC / 37LV375G-ZC / 37LV375S-ZB / 37LV375S-ZC / 37LV375T-ZA / 37LV375T-ZC / 37LV375W-ZC / 42LV3700-ZA / 42LV3700-ZC / 42LV370S-ZB / 42LV3750-ZA / 42LV3750-ZC / 42LV375G-ZC / 42LV375S-ZB / 42LV375S-ZC / 42LV375T-ZA / 42LV375T-ZC / 42LV375W-ZC / 47LV3700-ZA / 47LV3700-ZC / 47LV370S-ZB / 47LV3750-ZA / 47LV3750-ZC / 47LV375G-ZC / 47LV375S-ZB / 47LV375S-ZC / 47LV375T-ZA / 47LV375T-ZC / 47LV375W-ZC / 50PZ570-ZB / 50PZ570G-ZB / 50PZ570S-ZB / 50PZ570T-ZB / 50PZ570W-ZB / 60PZ570-ZB / 60PZ570G-ZB / 60PZ570S-ZB / 60PZ570T-ZB / 60PZ570W-ZB / 50PZ750-ZA / 50PZ750G-ZA / 50PZ750S-ZA / 50PZ750T-ZA / 50PZ750W-ZA / 60PZ750-ZA / 60PZ750G-ZA / 60PZ750S-ZA / 60PZ750T-ZA / 60PZ750W-ZA / 50PZ950-ZA / 50PZ950G-ZA / 50PZ950S-ZA / 50PZ950T-ZA / 50PZ950W-ZA / 60PZ950-ZA / 60PZ950G-ZA / 60PZ950S-ZA / 60PZ950T-ZA / 60PZ950W-ZA è fabbricato in conformità alle prescrizioni del D.M. n°548 del 28/08/95, pubblicato sulla G.U.

I numeri del modello e di serie del televisore sono situati sul retro del televisore.

Trascriverli in basso qualora fosse necessario contattare l'assistenza.

MODELLO _____

N. DI SERIE _____

n°301 del 28/12/95 ed in particolare è conforme a quanto indicato nell'art. 2, comma 1 dello stesso decreto. Questo apparecchio è fabbricato nella C.E.E nel rispetto delle disposizioni di cui al D.M. 26/03/92ed in particolare è conforme alle prescrizioni del Art. 1 dello stesso decreto ministeriale.

Diagrammi a blocchi

Solo 32/37/42/47LV37**

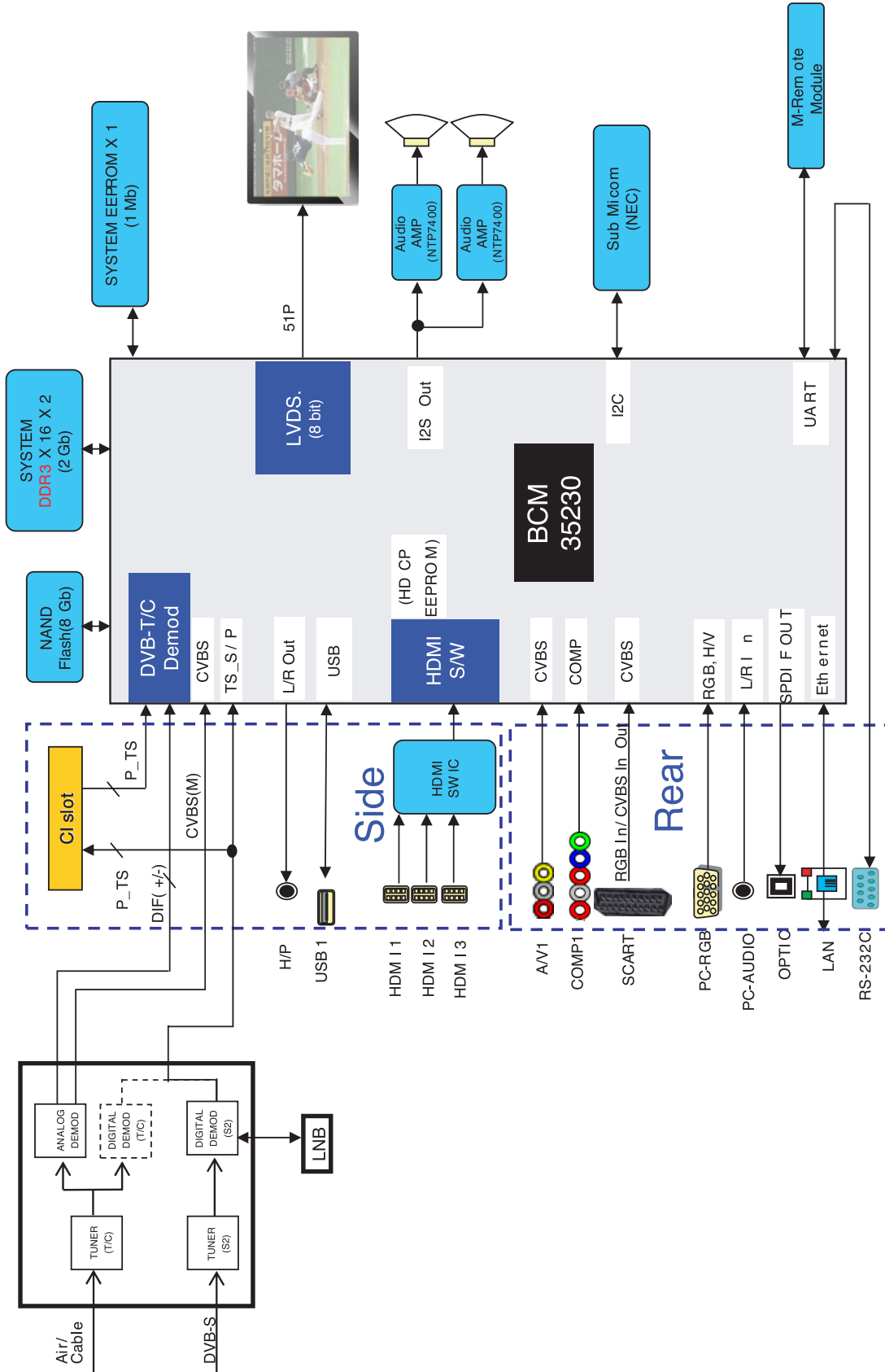

Solo 50/60PZ57**, 50/60PZ75**, 50/60PZ95**

Diagrammi a blocchi

