

دليل الاستخدام والعناية

نشافة LG

يرجى قراءة هذا الدليل جيداً قبل الاستخدام.
إحتفظي به للرجوع إليه في المستقبل.
قومي بتدوين اسم الموديل ورقم المتسلسل للمنتج الخاص بك.
واحتفظي بجميع هذه التفاصيل في المتناول عند الاتصال بالخدمة.

RC9041A3/B3/C3/E3

أسطوانة فائقة السعة

تسمح لك الأسطوانة الفائقة بسعة 9 كجم في مجفف LG بتجفيف غسيلك بكميات أكبر من أي وقت مضى.



استهلاك أقل للطاقة

تستهلك نشافات LG طاقة أقل من النشافات التقليدية بفضل التكنولوجيا الحديثة التي طبقناها على نظام التنشيف و على آلية التحكم في الحرارة. لقد صممت نشافة LG لتوفر مالك.

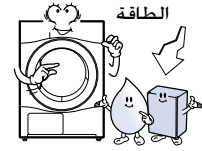

أوقات تجفيف أقل

الآن أصبحت أوقات التجفيف أقل بفضل الآلية الفعالة لتدفق الهواء و السخان المثالي المزود في نشافة LG.

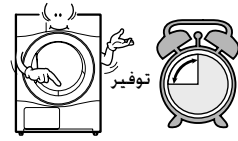

أداء مُبتكر مع خفض الضجيج

تعمل تكنولوجيا امتصاص ومراقبة الضجيج على خفض مستوى الضجيج.



سهولة الاستخدام

شاشة LED عريضة مزودة بآلية التحكم الكهربائي.

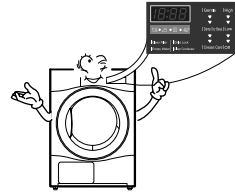

3	تعليمات الأمان
6	تعليمات التركيب
10	الشكل والتصميم
11	تشغيل النشافة
15	الوظائف الإضافية
17	العناية بالنشافة
20	نصائح إضافية للاستخدام الذكي
22	تعليمات حل المشكلات
23	البيانات الفنية
24	الضمان

تعليمات الأمان

للتقليل من أي مخاطر للصدمة الكهربائية أو الحريق أو أي أضرار مادية أو بشرية أخرى قد تحدث عند استخدام النشافة يرجى اتباع تعليمات الأمان الأساسية

تحذير

يمكن التعرض للإصابة الخطيرة أو الوفاة في حالة عدم الالتزام بالقواعد التالية.

الإجراءات غير المسموح بها

لا تسمحي بتلف السلك الكهربائي ولا تضيئي أشياء ثقيلة على السلك.

يمكن أن يتسبب تلف السلك الكهربائي في الحريق أو الصدمة الكهربائية.

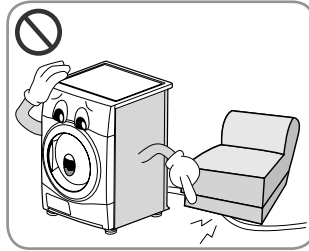

قبل توصيل السلك الكهربائي، تأكد من تأريض السلك وتوصيله بقاطع الدائرة الكهربائية.

لا يؤدي التأريض إلى الأعطال أو الصدمة الكهربائية.

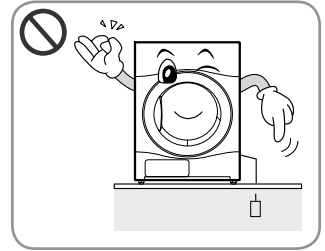

لا تمسكي بالسلك الكهربائي أو المفتاح عندما تكون يديك مبللة.

يمكن أن يتسبب ذلك في الصدمة الكهربائية.

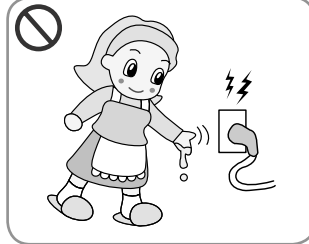

لا توصله مع الأسلاك الكهربائية للأجهزة الأخرى. لا تستخدم قابس امتداد للتيار الكهربائي.

يمكن أن يتسبب السخونة الزائدة للمقبس في اندلاع حريق.

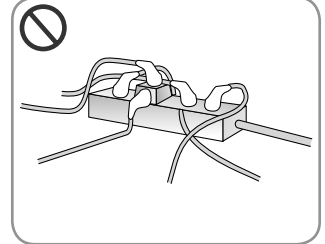

إفصلي السلك الكهربائي عن طريق نزع القابس. وليس السلك.

يمكن أن يتسبب ذلك في قطع الأسلاك مما ينتج عنه حرارة ساخنة أو حريق.

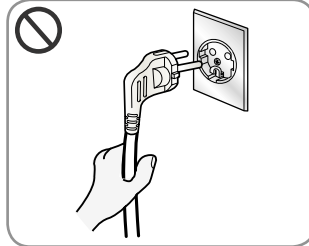

لا تفكي الطبق العلوي عند تركيب النشافة.

يمكن أن يتسبب ذلك في الأعطال أو الحريق أو الصدمة الكهربائية.

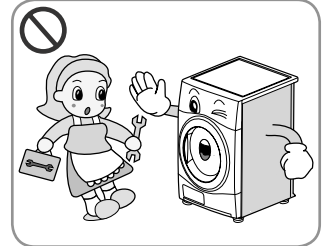

إمسحي الأوساخ والبقع الموجودة حول السلك الكهربائي وأدخليه في المقبس بإحكام.

يمكن أن تتسبب الأوساخ المتراكمة حوله والتوصيل بشكل غير ملائم في الحريق.

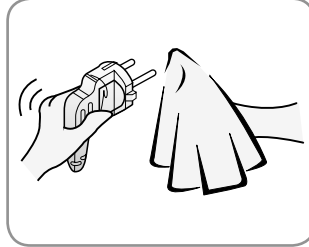

ضعي النشافة بعيداً عن الموقد الكهربائي والشموع وأي مصادر اشتعال.

يمكن أن يتسبب ذلك في انصهار بعض الأجزاء أو الحريق.

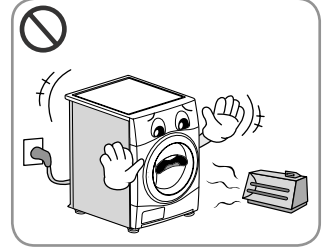

تعليمات الأمان

إمعي الحيوانات الأليفة من العض في المجفف.

يمكن أن تتعرض الحيوانات الأليفة للموت بالصدمة الكهربائية أو قد يتعرض شكل الجهاز للضرر.

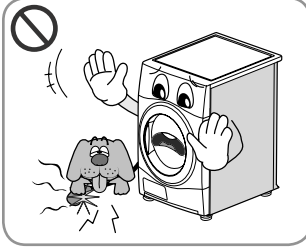

لا تستخدم السلك الكهربائي والقابس والمقبس عندما يكون تالفاً.

يمكن أن يتسبب ذلك في الحريق أو الصدمة الكهربائية.

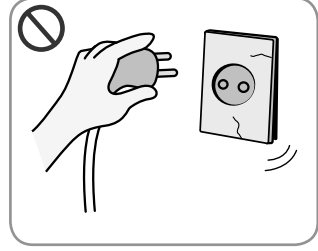

لا تضع على الأزرار باستخدام أدوات حادة الحواف كمفك مسامير لولبية أو مسمار.

يمكن أن يتسبب ذلك في الصدمة الكهربائية.

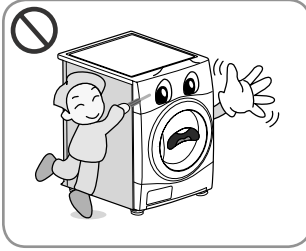

لا تركبي النشافة أو تخزينه في مكان معرض للعوامل الجوية.

يمكن أن يتسبب ذلك في الصدمة الكهربائية أو الحريق أو التعطل أو التشوه.



لا تستخدم في تجفيف الملابس التي قد تم تنظيفها أو غسلها أو نقعها في المواد القابلة للاشتعال أو الانفجار (مثل الشمع والزيوت والطلاء والجازولين ومنظفات الدهون ومحاليل التنظيف الجاف والكبروسين... إلخ) أو المبقعة بها.

يمكن أن يتسبب ذلك في الانفجار أو الحريق.

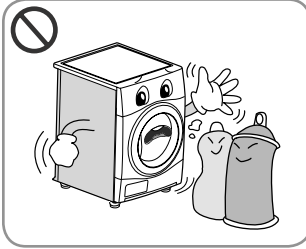

لا تستخدم سلك امتداد أو مهايئ لتوصيل السلك الكهربائي.

يمكن أن يتسبب ذلك في الحريق أو الصدمة الكهربائية.

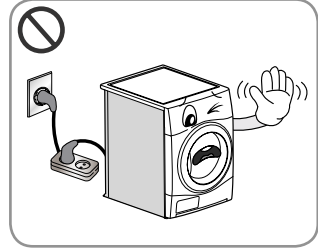

لا تضعي المواد القابلة للاشتعال بالقرب من النشافة.

يمكن أن يتسبب ذلك في الغاز السام أو تلف الأجزاء أو الانفجار أو الحريق.

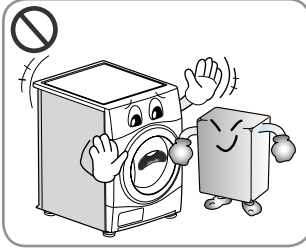

لا ترش الماء على النشافة.

يمكن أن يتسبب ذلك في الحريق أو الصدمة الكهربائية.

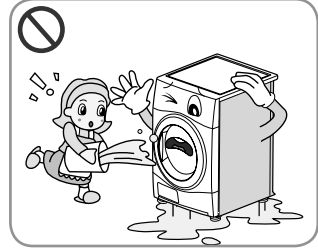

قبل إجراء الصيانة على الجهاز أو التخلص منه، قومي بفك الباب واقطعي السلك الكهربائي لمنع الاستخدام المستقبلي.

حيث يمكن أن يتسبب ذلك في تلف السلك الكهربائي والأعطال، وإلا فقد يتسبب ذلك في الحوادث أو الإصابات المادية.

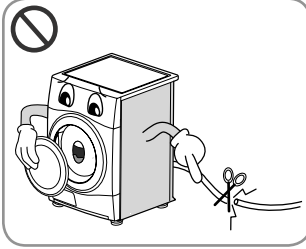

إزعي السلك الكهربائي عند تنظيف النشافة أو في حالة عدم استخدامه.

يمكن أن يتسبب الماء أو الأوساخ في الصدمة الكهربائية.

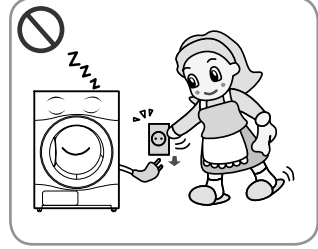

لا تسمح للأطفال أو الحيوانات الأليفة بالعبث على النشافة أو بداخلها.

الجهاز غير مخصص للاستخدام عن طريق الأطفال الصغار أو الأشخاص الضعاف بدنيًا دون مراقبة. يجب مراقبة الأطفال الصغار للتأكد من عدم عبثهم بالجهاز.

يمكن أن يقع الأطفال من على الجهاز، وقد يتعرض الأطفال أو الحيوانات الأليفة للجرح بسبب الأجزاء الدوارة أو الاحتكاك داخل الأسطوانة.



تعليمات الأمان

في حالة إمداد هذا الجهاز بالكهرباء من مجموعة امتداد للتيار الكهربائي أو موصل كهربائي، يجب وضع جهاز المخرج المحمول بحيث لا يكون عرضة لتطاير أو دخول الرطوبة.

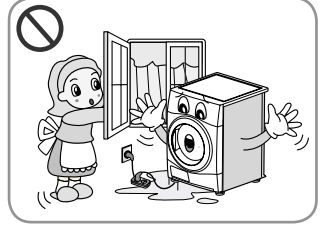

يمكن أن يتسبب ذلك في الصدمة الكهربائية والحرق والتعطل والتشوه.

الملابس المبقعة أو المتشعبة بالزيت النباتي أو زيت الطهي تُشكل خطر حريق ولا يجب وضعها في النشافة. العناصر الملونة بمواد مثل زيت الطهي والأسيتون والكحول والبنزين والكبروسين ومزيلات البقع وزيت الترينتينا والشموع ومزيلات الشمع يجب غسلها في الماء الساخن مع كمية إضافية من المنظف قبل تجفيفها في النشافة.

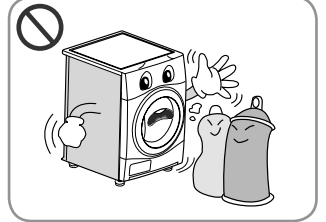

يمكن أن يتسبب ذلك في الانفجار والحرق بسبب الاحتراق التلقائي.

وبالنسبة للملابس المُنظفة أو المغسولة أو المنقوعة أو المبقعة مسبقاً بالبنزين/الغازولين أو محاليل التنظيف الجاف أو المواد الأخرى القابلة للاشتعال أو الانفجار فلا يجب استخدامها في النشافة.

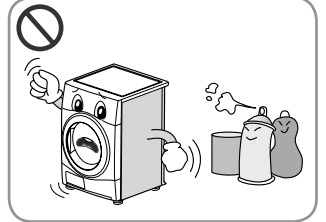

يمكن أن يتسبب ذلك في الانفجار والحرق بسبب الاحتراق التلقائي.

العناصر المصنوعة من الفوم أو المطاط أو البلاستيك أو الأقمشة الأخرى الحساسة للحرارة (مثل خرق الحمام أو المفارش غير المنزلقة أو معاطف المطر) لا يجب تجفيفها في مجفف قلاب على إعداد حرارة. والعناصر الأخرى مثل مطاط الفوم (فوم اللاتيكس) أو أغطية الدش أو المنسوجات المضادة للماء أو الملابس والأقمشة المبطنة بالمطاط أو الوسائد التي تحتوي على بطانة من مطاط الفوم لا يجب تجفيفها في النشافة.

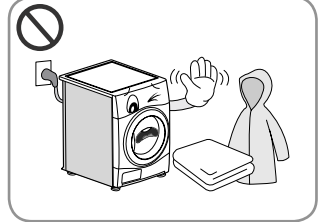

يمكن أن يتسبب ذلك في الانفجار والحرق بسبب الاحتراق التلقائي.

لا يجب وضع الملابس البلاستيكية مثل قبعات الاستحمام أو أغطية حفاضات الأطفال المضادة للمياه في النشافة.



يمكن أن يتسبب ذلك في الانفجار والحرق بسبب الاحتراق التلقائي.

في حالة وضع النشافة على السجادة، يمكن أن يتسبب ذلك في بعض التلف الناتج عن عدم التهوية.

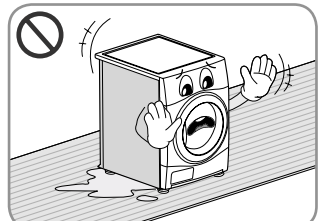

يمكن أن يتسبب ذلك في الانفجار والحرق بسبب الاحتراق التلقائي.

يجب استخدام مستحضرات مطري الأقمشة أو المنتجات المشابهة على النحو المحدد من قبل تعليمات استخدام مستحضرات مطري الأقمشة.

للحد من مخاطر الإصابة الشخصية، التزام بجميع إجراءات السلامة الموصى بها في الصناعة، بما في ذلك استخدام القفازات ذات الأكمام الطويلة ونظارات السلامة.

إن التقصير في اتباع جميع تحذيرات السلامة الواردة في هذا الدليل من الممكن أن يؤدي إلى ضرر بالململكات أو إصابة شخصية أو وفاة.

تعليمات التركيب

سوف توجهك التعليمات التالية خلال الخطوات الأولية لإعداد النشافة الخاص بك. يرجى ملاحظة أن كل قسم من هذا الدليل يحتوي على معلومات هامة فيما يتعلق بإعداد واستخدام النشافة الخاص بك. ومن الهام مراجعة هذا الدليل بالكامل قبل البدء في التركيب أو الاستخدام. تأكدي من ملاحظة جميع التحذيرات والتنبيهات المُحددة. تُستخدم تعليمات التركيب هذه عن طريق فني تركيب مؤهل. إطلعي على تعليمات التشغيل هذه بالكامل وبعبارة

معلومات الأمان

لا يجب وضع النشافة بالقرب من جانب الغاز الخاص بالموقد أو البوتجاز أو السخان أو الشواية الموضوعة في مستوى النظر. حيث يمكن أن تتسبب ألسنة اللهب المنبعثة من المواقد في تلف النشافة. وإذا كان المٌجفف مُثبت تحت سطح تحضير. أتركي مسافة خلوص 30cm~50cm مم على كل جانب من جوانب المٌجفف للسماح بخروج الهواء من الشبيكة الخلفية. حيث أن تدفق الهواء هذا ضروريًا لتكثيف الماء خلال التجفيف. وفي حالة استخدام هذا المٌجفف بالقرب من الغسالة أو فوقها. يجب استخدام قوابس ومقابس رئيسية منفصلة لكل جهاز. لا تستخدم مهايئ أو سلك المتداد ثنائي الاتجاهات. يمكنك وضع المٌجفف على الغسالة لتوفير المساحة. أدوات التكديس متوفرة في المتاجر المحلية.

خطر الإصابة

هذه النشافة ثقيلة جدا ولذلك لا تحاولي رفعه وحده دون مساعدة. لا ترفعي النشافة عن طريق الإمساك بأي من الأجزاء النانئة مثل المفتاح الدوار النائي أو الباب حتى لا تتعرض للكسر.

خطر التعثر

خطر التعثر الناتج عن الخراطيم المتدلية أو الكابلات. تأكدي من عدم وجود أي خراطيم أو كابلات مفكوكة.

إفحصي النشافة للكشف عن التالف الناتج خلال النقل.

لا توصلي النشافة في حالة وجود أي علامات ظاهرة للتلف. وإذا لم تكني واثقة من ذلك. إتصلي بالوكيل المحلي. إحرصي دائمًا على تفريغ النشافة بالكامل قبل نقله.

تعليمات التركيب المُكسد

يمكن وضع النشافة LG على غسالة ذات باب أمامي. تأكدي من تثبيتها باستخدام أدوات التكديس (أنظري الصفحة التالية). يجب إجراء عملية التركيب هذه عن طريق فني تركيب خبير لضمان التثبيت القوي لكل من الغسالة والنشافة. وإذا تم إجراء هذا العمل بإهمال كبير. يمكن أن يتسبب ذلك في وقوع المٌجفف. والأكثر أهمية من ذلك. كل موديل معين من الغسالة له موديلات معينة للتكديس ولذلك فإن طلب النصيحة من فني التركيب الخبير من الأمور الضرورية جدًا.

تنبيه

تنبيه خاص بالسلك الكهربائي

معظم الأجهزة يوصى بتركيبها على دائرة كهربائية مُخصصة. وهي دائرة مخرج فردي توفر الطاقة لهذا الجهاز فقط ولا تحتوي على مخارج إضافية أو دوائر فرعية. إرجعي إلى صفحة المواصفات في دليل المالك هذا للتحقق. لا تتسببي في الأحمال الزائدة على مخارج الكهرباء في الحائط. من الخطر وجود حمل زائد على مخارج الكهرباء في الحائط أو مخارج كهرباء مفكوكة أو تالفة أو أسلاك امتداد أو أسلاك كهربائية بالية أو عزل أسلاك تالف أو متقطع. يمكن أن تؤدي أي حالة من هذه الحالات إلى الصدمة الكهربائية أو الحريق. قومي بالفحص الدوري للسلك الكهربائي الخاص بالجهاز. وإذا كان بادئًا وجود تلف أو تآكل فيه. إنزعيه من مقبس الحائط وتوقفي عن استخدام الجهاز واستبدلي السلك بجزء استبدال مُطابق عن طريق فني صيانة مُعتمد. إحمي السلك الكهربائي من التلف المادي أو الميكانيكي. مثل الطي أو اللوي أو الحبس في الباب أو جر الأشياء عليه. إنتهي للقوابس ومخارج كهرباء الحائط ونقطة خروج السلك الكهربائي من الجهاز على وجه الخصوص.

تعليمات التركيب

طقم التركيب

لتركيب هذه النشافة يُتطلب طقم تركيب LG.

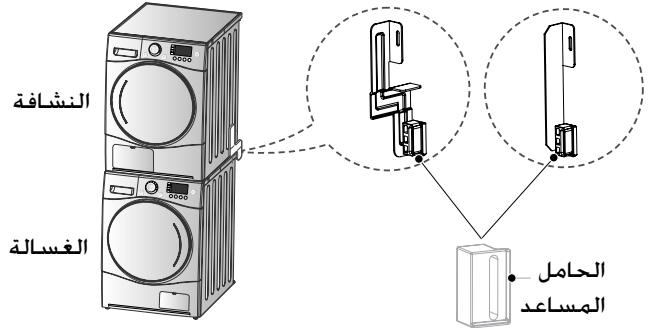

لا يجوز تركيب هذه النشافة إلا على غسالة LG. لا تحاول تركيب هذه النشافة على أي غسالة أخرى. فقد ينتج عن ذلك ضرر أو إصابة أو تلف الجهاز. ولتركيب هذه النشافة يجب استخدام الحامل المساعد المرفق في طقم التركيب.

تحذير

- من الممكن أن يؤدي التركيب غير الصحيح إلى حوادث خطيرة.
- يعرّض وزن النشافة وارتفاعها عند إجراء التركيب من قبل شخص واحد هذا الشخص إلى مخاطر بالغة الخطورة.
- يجب أن يتم تنفيذ هذا الإجراء من قبل اثنين أو أكثر من موظفي الخدمة ذوي الخبرة.
- هذه النشافة غير مناسبة للتركيب المدمج.
- فيُرجى عدم تركيب هذه النشافة كجهاز مدمج.
- لا تقم بتشغيل هذه النشافة في حالة تفكيكه.

3. قم بتجميع طقم التركيب كما هو موضح أدناه.
- انزع الطبقة الواقية من الشريط مزدوج الجانبين الموجود على كتيفة الغسالة كبيرة الحجم.
- ركب الحامل المساعد.
- قم بمحاذاة فتحات طقم التركيب مع فتحات الغطاء الخلفي. ثم ركب الكتيفة الموجودة بجانب الغسالة في هذا الموضع.

23.6 بوصة (600 ملم)

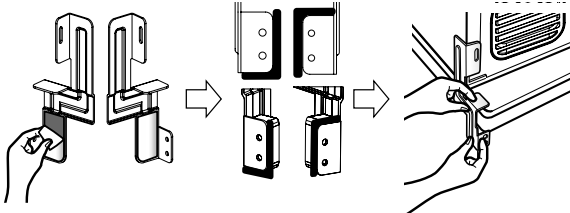

21.7 بوصة (550 ملم)

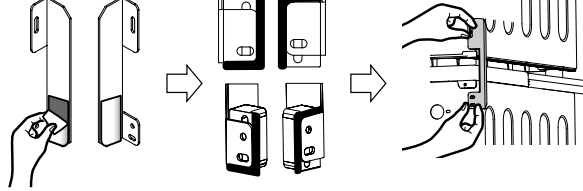

4. قم بتجميع طقم التركيب كما هو موضح أدناه
- اربط المسمارين الذين تم فكهما من قبل في الغسالة والنشافة وطقم التركيب.
- استخدم المسمارين الملحقة 1.2 بوصة (30 ملم) لتركيب غطاء الغسالة الخلفي وطقم التركيب.
- سيتم إجراء التركيب في الجانب المقابل بنفس الطريقة.

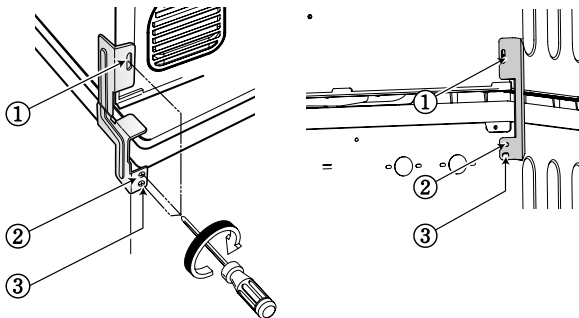

الشكل	حجم اللوحة العلوية في الغسالة		الحامل المساعد
	21.7 بوصة (550 ملم)	23.6 بوصة (600 ملم)	

إجراء التركيب

1. ضع نشافة LG فوق غسالة LG.
2. قم بفك المسمارين من الجزء السفلي للغطاء الخلفي على كلا الجانبين. كما هو موضح أدناه.

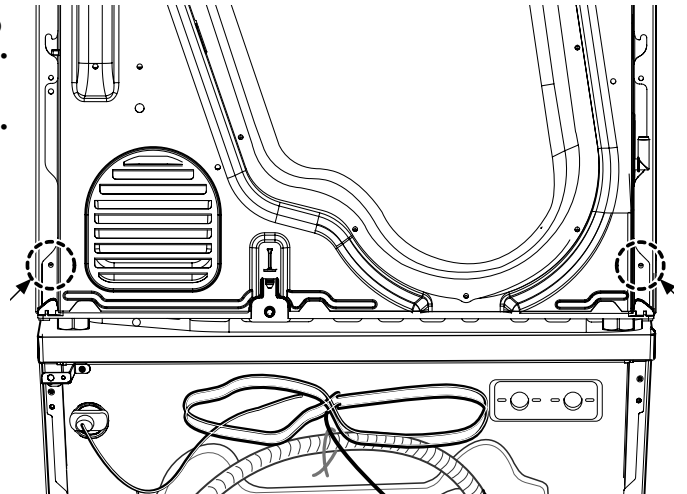

تعليمات التركيب

ملاحظة

لمستوى أفضل من أداء التجفيف، يرجى ترك مسافة ما بين الجانب الخلفي للجهاز والحائط.

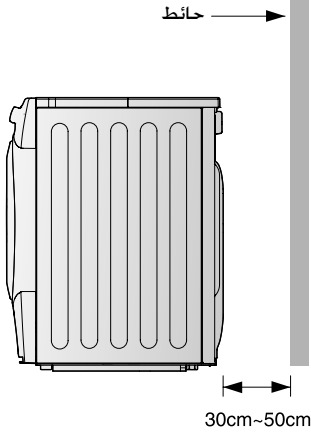

تعليمات التأريض

يجب تأريض هذا الجهاز. في حالة التعطل أو قصور الأداء، سوف يُساعد التأريض على التقليل من مخاطر الصدمة الكهربائية عن طريق توفير مساراً أقل مقاومة للتيار الكهربائي. هذا الجهاز مزود بسلك كهربائي يحتوي على موصل لتأريض الأجهزة وقابس تأريض. يجب إدخال القابس في منفذ كهرباء ملائم مُثبت ومؤرض بالشكل الصحيح وفقاً لجميع القوانين والتوجيهات المحلية.

إجراءات إضافية للتأريض

بعض الأكواد المحلية قد تتطلب تأريض منفصل. وفي هذه الحالة، يجب شراء ملحقات سلك التأريض والمشبك والمسمار اللولبي المطلوبة بشكل منفصل.

تصريف الماء المكثف

يمكن للنشافة تصريف الماء دون التوصيل إلى وعاء الماء. حيث يتم ضخ الماء إلى خارج للنشافة مباشرة.

تعليمات التركيب

تنصيب النشافة في وضع مستوي

1. إن الغرض من تنصيب النشافة في وضع مستوي هو منع الضجيج والاهتزازات غير المرغوب فيها.

وعند وضع النشافة في منطقة صلبة ومستوية حيث لا يوجد تقطير وتجمد للماء، لا يجب تخزين المواد القابلة للاشتعال.

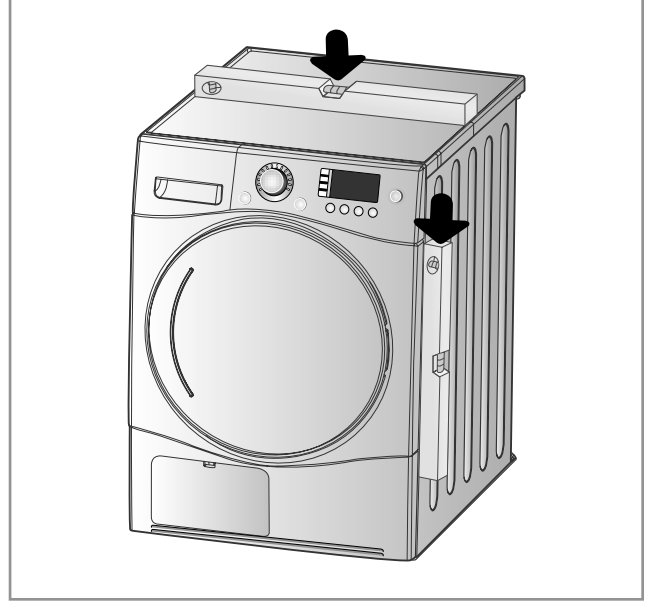

2. إذا لم تم توضع النشافة في وضع مستوي، إضبطي أرجل التسوية الأمامية وقومي بخفضها حسب الضرورة.

أديرها في اتجاه عقارب الساعة للرفع وفي عكس اتجاه عقارب الساعة للخفض حتى لا تكون النشافة مائلة سواء من الأمام إلى الخلف ومن الجانب إلى الجانب.

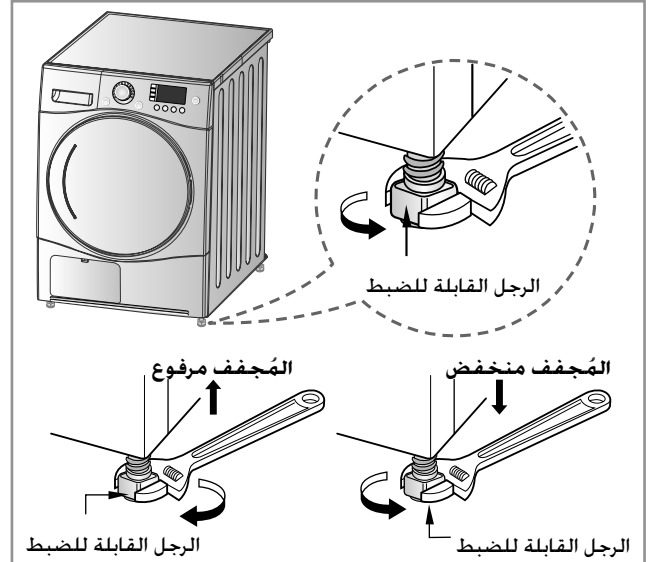

* الفحص المائل

عند الضغط على حواف الآلة لأسفل، لا يجب أن تتحرك الآلية لأعلى ولأسفل على الإطلاق. (يرجى فحص كلا الاتجاهين) وفي حالة اهتزاز الآلة عن الضغط على الطبق العلوي للآلة بشكل مائل، إضبطي الرجل مرة أخرى.

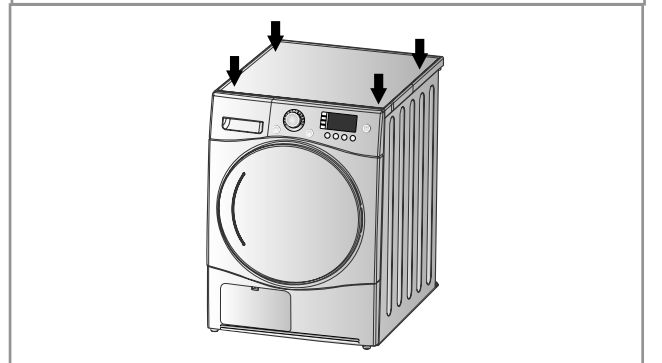

الشكل والتصميم

المنتج تخطيط

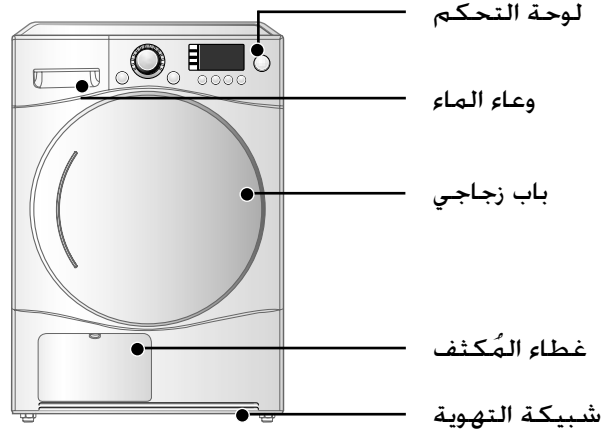

لوحة التحكم



تشغيل النشافة

جدول اختيار الدورات

دورة تجفيف مزودة بمجس الرطوبة			
الدورة	نوع الغسيل	التفاصيل	مستوى التجفيف
دورات القطن ملاحظة حدد الدورة اللطيفة عن طريق الضغط على زر الخيار الخاص بالملابس الحساسة للحرارة	المناشف. وثياب النوم. وأغطية السرير	للأقمشة السميكة والمبطننة	إضافي (Extra)
	مناشف تري. ومناشف الشاي. والمناشف. وأغطية السرير	للأقمشة السميكة والمبطننة التي لا تحتاج إلى الكي	قوي (Very)
	مناشف الحمام. ومناشف الشاي. والملابس الداخلية. والجوارب القطنية	للأقمشة التي لا تحتاج إلى الكي	دولاب (Cupboard)
	شراشف السرير. وكيس المخدة. والمناشف	للأقمشة التي لا تحتاج إلى الكي	خفيف (Light)
	أغطية السرير. وأغطية الطاولة. والمناشف. والقمصان قصيرة الأكمام. وقمصان بولو. وملابس العمل	للأقمشة التي تحتاج إلى الكي	كي (Iron)
الدورات المختلطة ملاحظة حدد الدورة اللطيفة عن طريق الضغط على زر الخيار الخاص بالملابس الحساسة للحرارة	أغطية السرير. وأغطية الطاولة. والبدل الرياضية. والمعطف الواقي من المطر. والباطنات	للأقمشة السميكة والمبطننة التي لا تحتاج إلى الكي	قوي (Very)
	القمصان والبلوزات	للأقمشة التي لا تحتاج إلى الكي	دولاب (Cupboard)
	السراويل. والأزياء. والتنانير. والبلوزات	للأقمشة التي تحتاج إلى الكي	كي (Iron)
السهلة (Easy care)	القمصان. والقمصان قصيرة الأكمام. والسراويل. والملابس الداخلية. والجوارب	لمواد البولي أميد. والأكريليك. والبوليستر التي لا تحتاج إلى الكي	دولاب (Cupboard)
	القمصان. والقمصان قصيرة الأكمام. والملابس الداخلية. والمعاطف الواقية من المطر. والجوارب	لمواد البولي أميد. والأكريليك. والبوليستر التي تحتاج إلى الكي	كي (Iron)
الملابس الثقيلة (Bulky Item)	ملابس السرير. والشراشف	للملابس الثقيلة	-
التجفيف السريع (Quick Dry)	الأغطية والمناشف. باستثناء الأقمشة المستخدمة في دورة الملابس الرقيقة. والملابس الرياضية. وملابس الصوف. والملابس الثقيلة.	للحمولات الصغيرة من الأقمشة المناسبة في فترات تجفيف قصيرة	-
العناية بملابس الملابس (Skin Care)	القمصان قصيرة الأكمام. وكيس المخدة. والمناشف	للأقمشة القطنية التي لا تحتاج إلى الكي	-
الإنعاش (Refresh) يُرجى الرجوع إلى الملاحظة)	القمصان والبلوزات	إزالة رائحة القماش (للأقمشة التي تحتاج إلى إزالة رائحتها)	-
الملابس الرياضية (Sports Wear)	طقم كرة القدم. وملابس التدريب	لمادة البوليستر	-
الجينز (Jeans)	الجينز وتلاشي الألوان	لملابس الجينز التي لا تحتاج إلى الكي	-
الملابس الرقيقة (Delicate)	الحرير. والأقمشة وملابس النساء الداخلية الرقيقة	للأقمشة الحساسة للحرارة. مثل الألياف الصناعية	-
ملابس الصوف (Wool)	ملابس الصوف	للأقمشة المصنوعة من الصوف	-
دورة التنشيف المحددة بوقت			
رف التنشيف (Rack Dry)	الحرير. والصوف. وملابس النساء الداخلية الرقيقة	إنعاش الملابس دون تجفيفها في المجفف	-
الهواء البارد (Cool Air)	جميع الأقمشة التي تحتاج إلى إنعاش	التنشيف بدون حرارة	-
الهواء الدافئ (Warm Air)	مناشف الحمام. وثياب الحمام. وأقمشة غسل الأطباق. والأقمشة المبطننة المصنوعة من الأكريليك	الملابس الصغيرة. والملابس الرطبة. الملابس اليومية المناسبة للتجفيف بالحرارة.	-

ملاحظة

عند استخدام دورة «الإنعاش». يُرجى رش مياه باردة أو دافئة على الأقمشة للحصول على نتيجة من الملابس ذات الملمس الأنعش. (يبلغ مقدار المياه الموصى باستعماله لكل قميص 20 سم3)

تنبيه



إذا كانت حمولة الغسيل أقل من 1 كجم. فيُرجى استخدام دورة «الهواء الدافئ» في دورة تجفيف محددة بوقت. ويجب تجفيف ملابس الصوف باستخدام دورة «ملابس الصوف». أما الأقمشة الحساسة للحرارة. بما في ذلك الحرير والملابس الداخلية وملابس النساء الداخلية فيجب تجفيفها باستخدام دورة «الملابس الرقيقة». يُرجى الالتزام بحمولة الغسيل الموصى بها عند استخدام «الدورة المعيّنة». وإلا ستعرض ملابسك للتلف.

تشغيل النشافة

قبل استخدام النشافة لأول مرة

✳ قبل استخدام النشافة لأول مرة، توجد بعض النقاط التي يجب التحقق منها.

بعد إزالة أدوات التشغيل. يرجى تنفيذ الفحوصات التالية للتأكد من تركيب نشافة LG بالشكل الصحيح وجاهزته للاستخدام.

1. تحقق من أن النشافة في وضع مستوى باستخدام ميزان ماء. وللتأكد من ذلك، يمكنك التحقق من وضبط الأرجل التي يفترض أن تظل مركبة.
2. إفحصي بعض الأجزاء الرئيسية مثل وعاء الماء والمُكثف ولوحة التحكم والأسطوانة.
3. من الضروري تشغيل التجفيف لمدة 5 دقائق للتأكد من تسخين الأسطوانة الداخلية.
4. وعند الاستخدام الأول للنشافة، يرجى ترك الباب مفتوحاً وفصل الجهاز عن التيار الكهربائي بعد التشغيل للتخلص من الرائحة المحتملة بالداخل.

ملاحظة

يحدث الجزء الأخير من دورة مجفف الملابس دون حرارة (دورة تبريد) لضمان ترك هذه الملابس عند درجة حرارة تضمن عدم تلفها.

شغل الطاقة

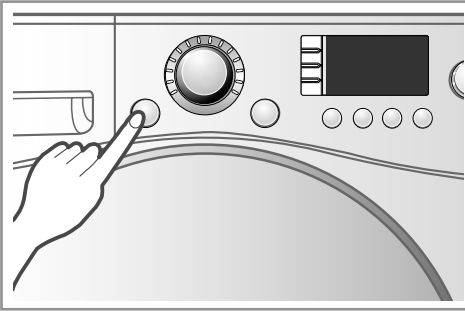

1. شغلي الطاقة.

إضغطي أولاً على زر «الطاقة». سوف تضيء لمبة المؤشر الموجودة أعلى الزر للإشارة إلى استعداد الآلة للتشغيل.

2. إفتحي الباب.

إفتحي الباب.

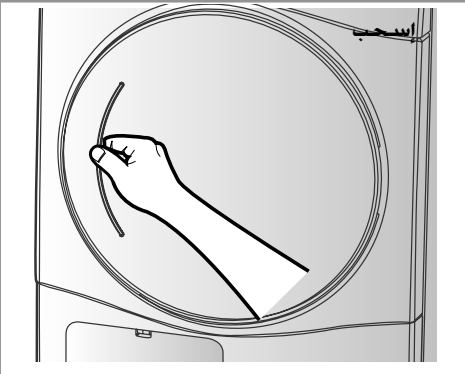

باب زجاجي

3. إفحصي فلتر النسالة ووعاء الماء والمُكثف.

يجب تفريغ فلتر النسالة المجاور للباب بعد أو قبل تشغيل التجفيف. إفتحي الباب وتحققي من تنظيف فلتر النسالة. وإذا لم يكن كذلك، يرجى تنظيفه مع الرجوع إلى صفحة 17. وأيضاً يتم فحص وعاء الماء والمكثف لتفريغهما وتنظيفهما من أجل الحصول على نتيجة أفضل للتجفيف.

إفحصي فلتر النسالة.

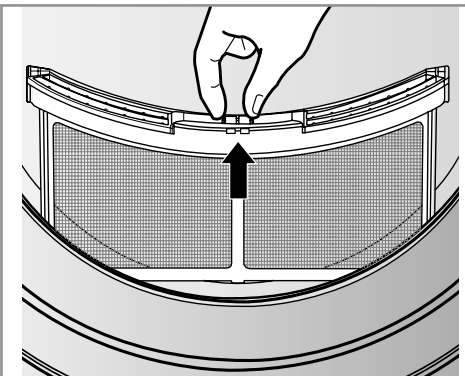

4. ضعي الملابس المغسولة في الأسطوانة بعد الفرز.

يجب فرز الملابس حسب نوع القماش ومستوى الجفاف ويجب ربط وتثبيت جميع أشرطة وأحزمة الملابس جيداً قبل وضعها في الأسطوانة. يوصى بدفع الملابس المغسولة إلى الخلف تماماً لإبعادها عن مانع التسرب الخاص بالباب. وإلا فقد يتعرض كل من مانع التسرب الخاص بالباب والملابس للتلف.

تنبيه

لا تجففي العناصر غير المغسولة في النشافة.

تشغيل النشافة

حددي الدورة
المطلوبة

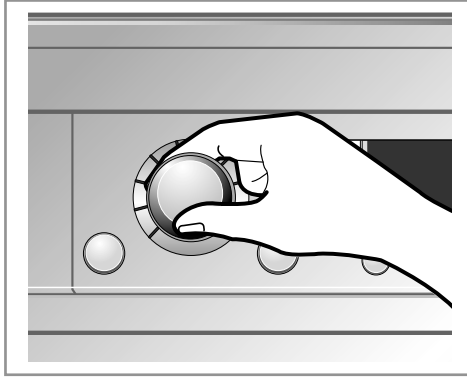

أخرجي الملابس
المغسولة.

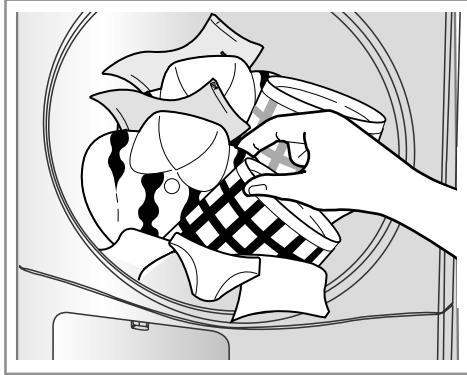

نظفي فلتر
النسالة الموجود
في الباب

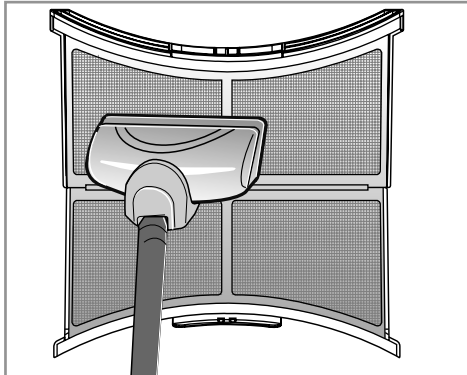

تحذير

تحذير: لا توقف النشافة قبل نهاية دورة التجفيف ما لم تقوم بإزالة جميع العناصر بسرعة وفردها بحيث تتبدد منها الحرارة.

تنبيه

يجب ألا يُستخدم لأغراض أخرى غير تلك التي صُمم من أجلها.

5. أغلقي الباب.

قبل غلق الباب، تأكدي من وضع الأقمشة بالداخل بالشكل الملائم ومن عدم تراكم الأجسام الغريبة، خاصة القابلة للاشتعال، حول الباب.

تنبيه

تأكدي من أن الملابس المغسولة ليست عالقة بين باب التحميل ومانع التسرب المطاطي.

6. حددي دورة التجفيف المطلوبة

يمكنك اختيار إحدى الدورات عن طريق تدوير مفتاح التحكم في البرنامج حتى يصل البرنامج المطلوب إلى المؤشر الخاص به. وإذا قمتي بالضغط على الزر بدء التشغيل/إيقاف مؤقت دون اختيار أي دورة، سوف تتابع النشافة مع برنامج الدوِّلاب. يرجى الرجوع إلى جدول تحديد الدورة (صفحة 11) التالي للمزيد من المعلومات التفصيلية]

7. اضغطي على الزر (بدء التشغيل).

يمكنك سماع صوت دوران الأسطوانة.

8. وبعد اكتمال العملية، افتحي الباب وأخرجي الملابس المغسولة.

إنتهي! الأسطوانة الداخلية يمكن أن تظل ساخنة. (يختلف وقت التشغيل وفقاً لتحديد الدورة أو الخيارات).

ملاحظة

يحدث الجزء النهائي من دورة النشافة بدون حرارة (دورة التبريد) لضمان ترك العناصر في درجة حرارة تضمن عدم تعرضها للتلف.

9. نظفي فلتر النسالة وقومي بتفريغ وعاء الماء.

يجب تنظيف فلتر النسالة بعد كل عملية تجفيف.

10. أوقفي تشغيل النشافة.

إضغطي على زر «الطاقة».

تنبيه

إنتهي إلى حقيقة أنه لا يجب قطع الفلتر عند استخدام مكنسة كهربائية. في حالة وجود القليل من البقايا المتراكمة على الفلتر، يمكنك تنظيف شبكة النسالة بالفرشاة لإزالتها. وإذا كنت ترغبين في فتح الباب أثناء تشغيل النشافة يرجى الضغط على زر بدء التشغيل/الإيقاف المؤقت أولاً، ثم انتظري حتى تتوقف الأسطوانة تماماً وافتحي الباب.

تشغيل النشافة

رف التنشيف

تنبيه

افحص مصفاة النسيل وازل أي نسيل متراكم من المواد المجففة على الرف.

رف التنشيف موضوع في داخل جهاز التجفيف كما هو مبين في الشكل.
ازل واطرح مواد التغليف قبل التشغيل.
ورف التنشيف مصمم للاستخدام مع المواد التي لا تريد التجفيف الدوار بما فيها السويتر والأقمشة الرقيقة.

لاستخدام رف التنشيف:

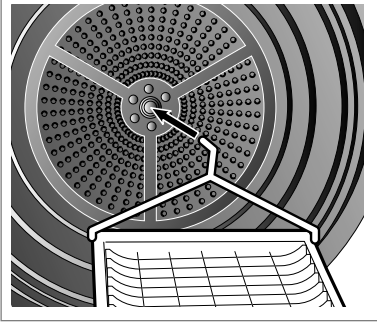

1. ادخل طرف السلك الى وسط الحلة.

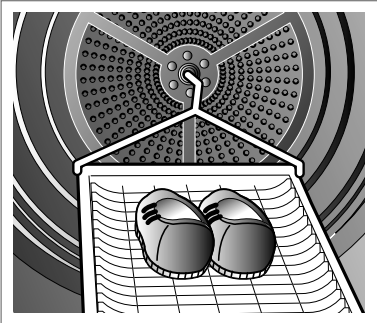

2. ضع الأقمشة الرقيقة أو الأحذية الرياضية.

1. افتح الباب.
2. لا تزل شاشة النسيل.
3. ضع رف التنشيف فوق أرض باب التنشيف المفتوح. اضبط الرف في حامل الرف في خلف التنشيف. ادفع على الإطار الأمامي لتثبيتته على شاشة النسيل.
4. ضع المواد المبللة على الرف. واترك مسافة حول المواد لدوران الهواء. الرف لا يتحرك لكن الحلة تدور.
5. اغلق الباب.
6. اختر رف التنشيف.



إزالة التجاعيد (Anti-Crease)

تُستخدم وظيفة إزالة التجاعيد لمنع التجاعيد والخطوط المتكونة في حالة عدم تحميل الملابس المغسولة بالشكل الملائم في نهاية دورة التجفيف. وفي هذه الوظيفة، تعمل النشافة بشكل متكرر و تقوم بالإيقاف المؤقت حتى نهاية الدورة. وإذا كان الباب مفتوحًا خلال عملية إزالة التجاعيد، يتم إلغاء هذه الوظيفة.

لمبة الأسطوانة (Drum Light)

لمبة الأسطوانة (الباب الزجاجي) خلال دورة التشغيل، يمكنك النظر في الأسطوانة من الداخل عن طريق اختيار وظيفة لمبة الأسطوانة. وهي تساعد على سهولة مشاهدة دورة التجفيف.

تأخير الوقت (Time Delay)

يمكنك استخدام وظيفة تأخير الوقت لتأخير وقت انتهاء دورة التجفيف. الحد الأقصى لتأخير الوقت هو 19 ساعة. الحد الأدنى لتأخير الوقت هو 3 ساعات.

1. شغلي النشافة
2. حددي الدورة
3. إضبطي ساعة تأخير الوقت
4. إضغطي على الزر بدء التشغيل/إيقاف مؤقت

مفضل (Favorite)

إذا كانت هناك أي دورة تريدين استخدامها بناء على سلوك التجفيف الخاص بك، استخدم «المفضلة». وبمجرد تخزين الدورة المفضلة، يمكنك استخدام الوقت التالي بشكل متكرر قبل تغيير الإعداد المفضل.

على سبيل المثال، تقومين بتشغيل الطاقة وتختارين Extra Dry (تجفيف إضافي) في Cotton Cycle (دورة القطن) و Low temp (حرارة منخفضة) و Anti-Crease (إزالة التجاعيد) بالتسلسل ثم تقومين أخيرًا بالضغط على «المفضلة» حتى تصدر النشافة صوت صفارة. يستغرق الأمر 3 ثواني تقريبًا. وهذا كل ما عليك فعله. وفي المرة التالية، عند تشغيل النشافة والضغط على «المفضلة» يمكن الاطلاع على الخيارات السابقة التي تحددها على اللوحة.

الوظائف الإضافية

ملاحظة

- يمكن تغيير الخيار حسب عدد مرات الضغط على زر الخيارات.
- مرة واحدة: يتم تحديد "لطيف".
- مرتين: يتم تحديد خيار "صفارة التجفيف الرطب".
- 3 مرات: يتم تحديد الخيارات "لطيف" و"صفارة التجفيف الرطب".
- 4 مرات: يتم تحديد "لا".

الجرس (Buzzer)

تمكنك هذه الوظيفة من ضبط مستوى صوت الصفارة.

وقت أكثر/وقت أقل (More Time/Less Time)

إضغطي على وقت أكثر أو وقت أقل حتى يتم ضبط الوقت المطلوب للتجفيف.

ملاحظة

هذه الأزرار متاحة فقط مع التجفيف الموقوت. قبل الضغط على زر بدء التشغيل/الإيقاف المؤقت.

القفل الأبوي (Child Lock)

- لسلامة أطفالك، إضغطي على الأزرار «وقت أكثر» و«وقت أقل» في نفس الوقت لمدة 3 ثواني تقريباً. يمكنك مشاهدة علامة النجمة () في نافذة LED.
- سوف يتم تعطيل جميع أنظمة التحكم باستثناء القفل الأبوي وأزرار الطاقة.
- يستمر القفل الأبوي بعد انتهاء الدورة.

ملاحظة

للإيقاف ()، إضغطي على الأزرار «وقت أكثر» و«وقت أقل» في نفس الوقت لمدة 3 ثواني تقريباً.

الخيار (Option)

لطيّف (Gentle)
تستخدم هذه الوظيفة لإطالة أو تقصير وقت الدورة عن طريق زيادة أو التقليل من الحرارة.
يستخدم هذا الخيار مع دورات الأقمشة القطنية والأقمشة المختلطة فقط.

صفارة التجفيف الرطب (Damp Dry Beep)
تستخدم هذه الوظيفة لإخبارك بالوقت الأكثر ملائمة للكي عن طريق صوت صفارة.
يستخدم هذا الخيار مع دورات الأقمشة القطنية والأقمشة المختلطة فقط.
لا يمكنك استخدام «صفارة التجفيف الرطب» عند تحديد مستوى التجفيف بالكي.

العناية بالتجاعيد (Crease Care)
تستخدم هذه الوظيفة للتقليل من التجاعيد
يتم ضبط هذه الوظيفة أوتوماتيكياً عند تحديد دورة الأقمشة المختلطة فقط. لكن لا يمكن الإلغاء..

العناية بالنشافة

تفريغ وعاء الماء

يتم تجميع الماء المُكثف في وعاء الماء يجب عليك تفريغ وعاء الماء بعد كل استخدام. فقد يؤدي عدم القيام بذلك إلى أداء غير ملائم للنشافة. وفي حالة امتلاء الوعاء، تضيئ لمبة «تفريغ الماء» وتسمع صوت جرس أثناء تشغيل النشافة. عندئذ يجب تفريغ وعاء الماء خلال ساعة واحدة.

1. أسحب وعاء الماء للخارج.

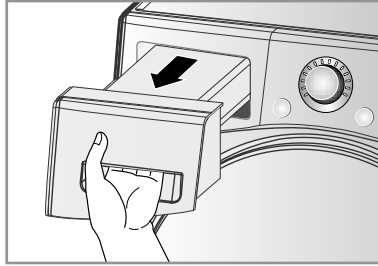

2. قومي بتفريغ وعاء الماء في حوض.

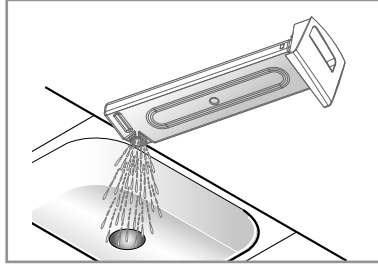

3. إُدغيه للخلف.

4. اضغطي على زر التشغيل/الإيقاف المؤقت.

ملاحظة

يُساعد الدوران عالي السرعة، أثناء الغسيل، على جعل استهلاك الطاقة أفضل.

يمكن أن يؤدي ارتفاع درجة الحرارة المحيطة وصغر مساحة الغرفة إلى زيادة وقت التجفيف واستهلاك الطاقة أيضًا.

تحذير

لا تشربي الماء المُكثف على الإطلاق.

تنبيه

إذا لم يتم تدوير الملابس المغسولة على سرعة عالية، أثناء الغسيل، سوف يزيد استهلاك الطاقة ووقت التجفيف. وفي بعض الحالات، تومض لمبة الملابس المغسولة «تفريغ الماء»، ثم قد تتوقف النشافة.

ما مدى أهمية العناية والتنظيف؟

ليس من الصعب جدًا أن تعتني بالنشافة الخاص بك. كل ما عليك فعله هو اتباع التعليمات التالية.

تنظيف فلتر النشافة

نظفي فلتر النشافة بعد كل استخدام وقومي بفحصه قبل كل استخدام. ويجب تنظيفه أيضًا في حالة إضاءة لمبة «تنظيف الفلتر» وسماع صوت الجرس خلال تشغيل النشافة: سوف يساعد تنظيف أو تفريغ الفلتر على التقليل من أوقات التجفيف واستهلاك الطاقة ويطيل من عمر النشافة.

تنبيه

يجب تنظيف صائد النشافة بشكل متكرر، إذا كان ملاً. لا يجب السماح بتراكم النشافة حول المُجفف القلاب.

1. إفتحي الباب.

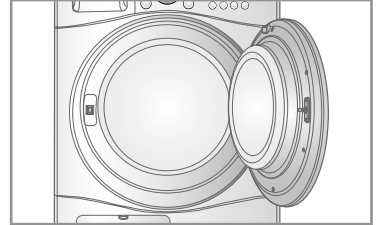

2. أخرجي الفلتر.

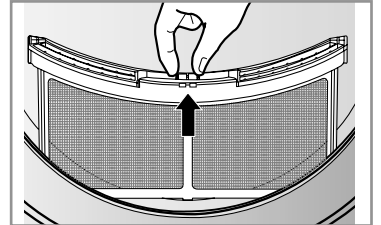

3. نظفي الفلتر باستخدام مكنسة كهربائية أو بالشطف تحت الصنبور.

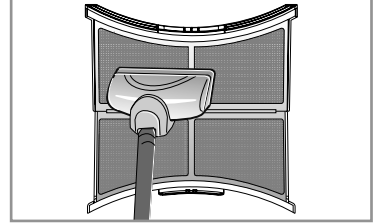

4. استبدلي الفلتر. إُدغعي الفلتر لأسفل تمامًا لتجنب التداخل مع الباب.

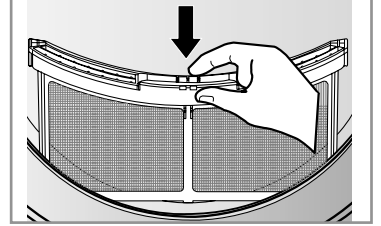

5. أغلقي الباب.

تنبيه

إغسلي «فلتر النشافة» في الماء الدافئ مع الصابون. جففيه تمامًا ثم استبدليه.

نظفي فلتر النشافة خلال الدورة

في حالة وميض لمبة مؤشر «تنظيف الفلتر» خلال التشغيل، قومي بتنظيف الفلتر على الفور.

1. أتركي النشافة تبرد واتبعي الخطوات المذكورة..
2. اضغطي على الزر start/Pause (بدء التشغيل/إيقاف مؤقت).

العناية بالنشافة

المكثف

يُعد المكثف أيضًا جزءًا مهمًا جدًا للتوصل إلى نتيجة أداء فعالة للتجفيف: لذا يلزمه إبلاء عناية خاصة به من جانبك. ويوصى بتنظيف المكثف ثلاث أو أربع مرات في السنة أو عندما يومض مصباح تنظيف المكثف.

1. ادفع السدادة، وافتح غطاء التكييف.

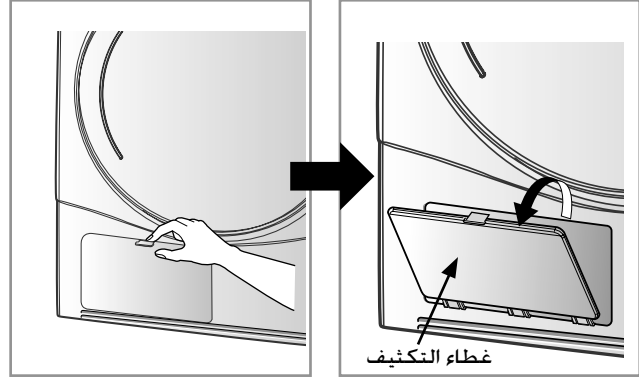

2. افتح السدادة عن طريق تدوير ذراع القفل.

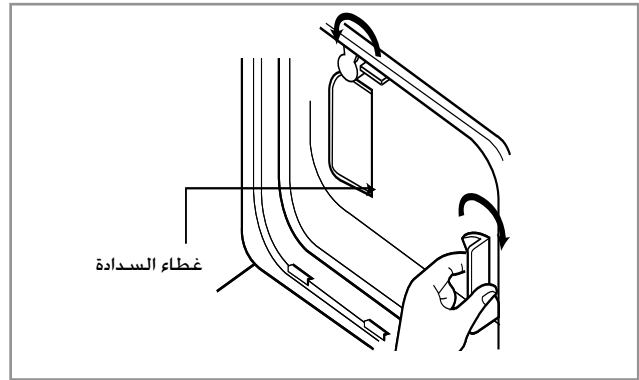

3. اسحب المكثف إلى الخارج عن طريق إدخال إصبع في الفتحة الموجودة في الجزء الأمامي من المكثف. (لا تضغط على المكثف بقوة)

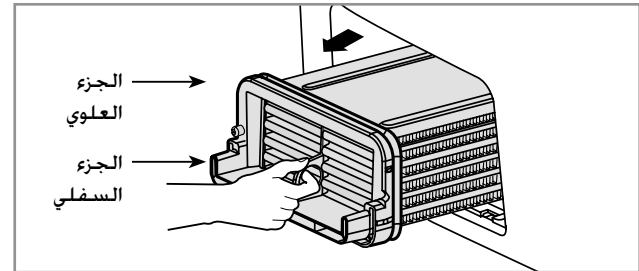

4. قم بتنظيف المكثف بالكامل تحت حنفية. ودع المياه تمر خلاله

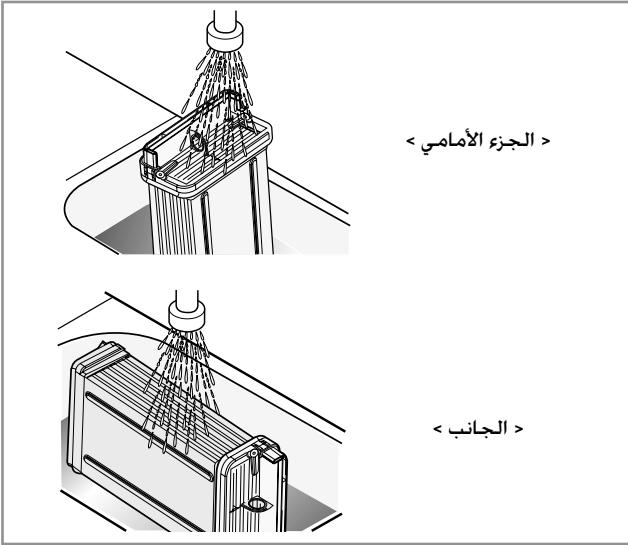

5. أعد كل شيء إلى وضعه الطبيعي باتباع الإرشادات في ترتيب عكسي

⚠ تنبيه

يجب إغلاق ذراع القفل بعد تنظيف المكثف على النحو الموضح أدناه.

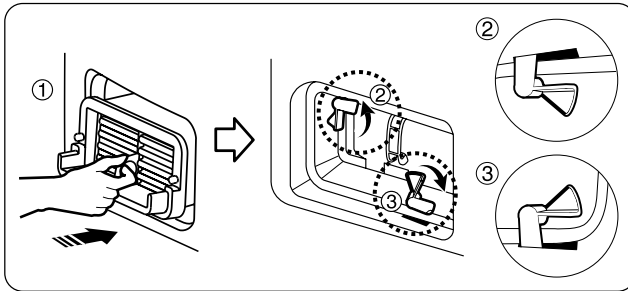

⚠ تنبيه

- من الممكن أن يؤدي تشغيل المكثف أثناء انسداده بنسبيل إلى تلف النشافة.
- كما يؤدي هذا إلى زيادة استهلاك الطاقة.
- لا تستخدم الأشياء الحادة في تنظيف المبادل الحراري. فقد يؤدي هذا إلى تلف المبادل الحراري والتسريب.
- لا تشغل النشافة أبدًا دون المبادل الحراري.

العناية بالنشافة

3. وصلي خرطوم
التصريف بالأدوات.

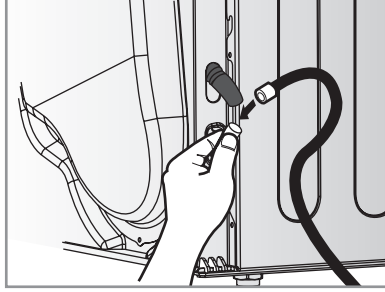

مستشعر الرطوبة؟

يستخدم هذا الجهاز لاستشعار محتويات الرطوبة المتبقية في الملابس المغسولة خلال التشغيل. مما يعني ضرورة تنظيفها طوال الوقت.
السبب الرئيسي في تنظيف هذا الجزء هو إزالة الكلس المتراكم على سطح أداة الاستشعار.
إمسحي أدوات الاستشعار الموجودة داخل الأسطوانة (موضحة في الصورة).

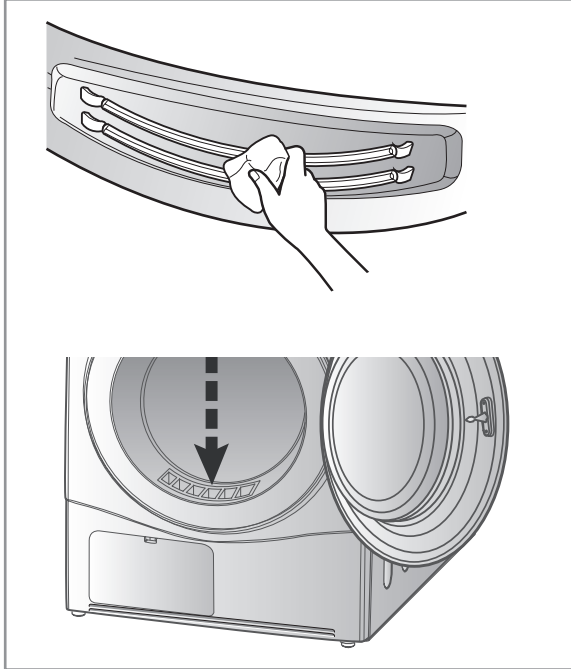

شبكة التهوية وشبكة دخول الهواء البارد

استخدم المكنسة الكهربائية في تنظيف شبكة التهوية الأمامية 3 إلى 4 مرات في السنة للتأكد من عدم وجود أي تراكم للنسالة أو الأوساخ التي تنسب في تدفق الهواء الداخل بشكل غير ملائم.

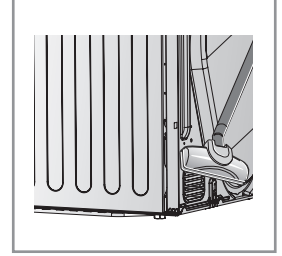
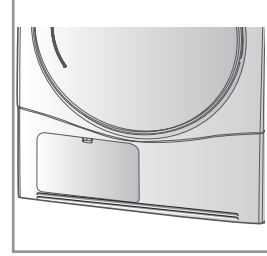

ملاحظة

- يتم إخراج الهواء الساخن عبر شبكة التهوية.
- يجب توفير التهوية المناسبة لتجنب التدفق الارتجاعي للغازات في الغرفة من الأجهزة التي تستخدم أنواع أخرى من الوقود. بما في ذلك النار المفتوحة.

تصريف الماء المكثف

عادة ما يتم ضخ الماء المكثف لأعلى إلى وعاء الماء حيث يجمع الماء إلى حين تفرغه.
ولا يقتصر الأمر على استخدام وعاء الماء فقط. لكن يمكن تصريف الماء مباشرة إلى خرطوم التصريف. خاصة في حالة تكديس النشافة على الغسالة.
مع استخدام أدوات التوصيل الخاصة بخرطوم التصريف. يمكنك ببساطة أن تعيري مسار الماء وإعادة توجيهه إلى مكان التصريف.
يرجى اتباع الخطوات التالية.

1. أخرجي أدوات
التوصيل.

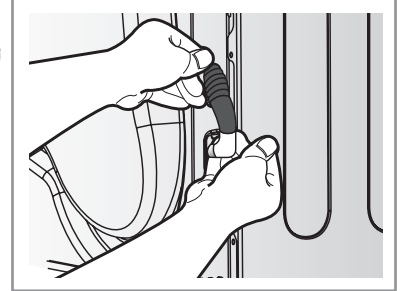

2. إفصلي
خرطوم وعاء
الماء عن الأدوات.

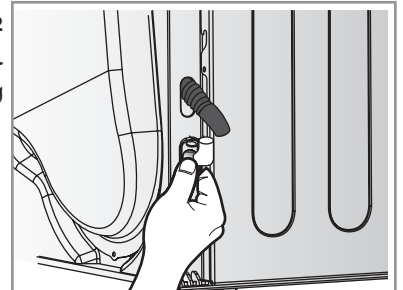

نصائح إضافية للاستخدام الذكي

دليل التجفيف واستهلاك الطاقة

استهلاك الطاقة	عرض وقت التجفيف (بما في ذلك وقت التبريد)	العناية بالمجفف	الدورة
3.81 kWh	97 min	9 kg	Iron
5.05 kWh	103 min	9 kg	Light*
5.55 kWh	115 min	9 kg	Cupboard
1.70 kWh	48 min	4 kg	Cupboard
0.93 kWh	58 min	2 kg	Cupboard
0.54 kWh	51 min	2 kg	Iron
2.85 kWh	60 min	1.5 kg	Bulky Item
2.85 kWh	118 min	2 kg	Skin Care
0.50 kWh	20 min	Dress Shirts Max.4EA	Refresh
0.69 kWh	30 min	1.5 kg	Sports Wear
1.80 kWh	36 min	4.5 kg	Jeans
0.85 kWh	45 min	1.5 kg	Delicate
0.45 kWh	21 min	1 kg	Wool
1.41 kWh	50 min	2 kg	Quick Dry

* خضع للاختبار وفقاً للمعيار EN61121: برنامج اختبار 2005
- يمكن أن لا يكون استهلاك الطاقة بنفس القيمة الموضحة في جدول «استهلاك الطاقة» حسب عدد اللفات في الدقيقة للغسالة وحالة التركيب وحالة الاستخدام.

فيما يلي ملصقات العناية بالأقمشة

التعليمات	الرموز
تجفيف	
تجفيف فلاب	
ضغط دائم/مقاوم للتجاعيد	
لطيف/رقيق	
لا يُجفف بالتقليب	
لا يُجفف	
حرارة عالية	
حرارة متوسطة	
حرارة منخفضة	
بدون حرارة/هواء	
تجفيف متوازي/تعليق للتجفيف	
تجفيف بالتقطير	
تجفيف مسطح	
في الظل	

الملابس الصوفية

جففي الملابس الصوفية في دورة «الصوف».
تأكد من الالتزام بملصق العناية بالأقمشة «الرموز» أولاً.
لا يجف الصوف تماماً مع استخدام البرنامج. لذلك فلا تكرر التجفيف.
إسحب الملابس الصوفية على شكلها الأصلي وجففيها مفردة.

المواد المنسوجة والمشغولة

بعض المواد المنسوجة والمشغولة يمكن أن تنكمش. حسب جودتها.

الضغط الدائم والأقمشة المصنعة

لا تضعي حملاً زائداً من الملابس في المجفف.
أخرجي ملابس الضغط الدائم بمجرد توقف النشافة للتقليل من التجعيدات.

ملابس الأطفال وقمصان النوم

إحرصي دائماً على التحقق من تعليمات المصنع.

المطاط والبلاستيك

لا تقومي بتجفيف أي ملابس مصنوعة من أو تحتوي على مطاط أو بلاستيك. مثل:
أ) المآزر وصدور الأطفال وأغطية الكراسي
ب) الستائر ومفارش المائدة
ج) مفارش الحمام

الألياف الزجاجية

لا تجففي أقمشة الألياف الزجاجية في الجهاز.
حيث أن جزيئات الزجاج المتبقية في النشافة يمكن أن تلطفتها ملابسك في المرة التالية لاستخدامك النشافة وتُسبب لك تهيج في الجلد.

ملصقات العناية بالأقمشة

تحتوي الملابس على ملصقات العناية بالغسيل الخاصة بها.
لذلك يوصى بالتجفيف وفقاً لملصقات العناية بالغسيل.
وليس ذلك فقط. يجب فرز الملابس المغسولة وفقاً للحجم ونوع الأقمشة.
لا تضعي حملاً زائداً لتوفير الطاقة والوقت والحصول على أفضل أداء للتجفيف.

نصائح إضافية للاستخدام الذكي

قطع الغيار

نوفر لك قطع الغيار الضرورية خلال مدة الضمان. المكونات التي يُغطّيها الضمان نوفرها لك مجاناً. وفي حالة انتهاء صلاحية التغطية، يجب شراء قطع الغيار من مركز الصيانة.

أجزاء الملحقات

• النشافة الخاصة بك مزودة بملحقات كالتالية

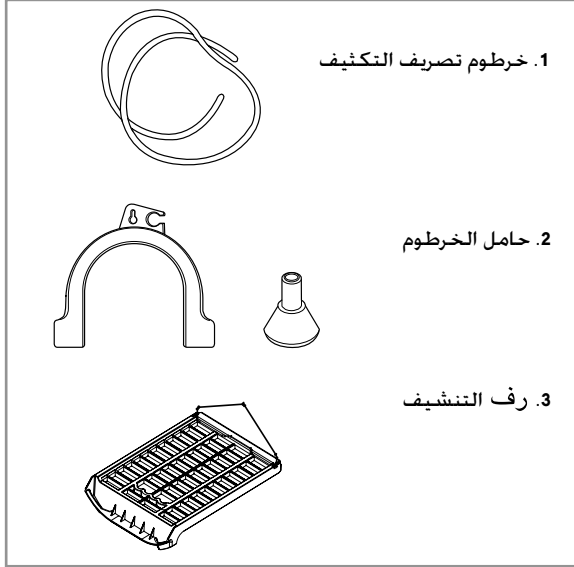

التخلص من النشافة

من المُفضل أن تتخلصي من النشافة بشكل آمن لتجنب أضرارك الإصابات المحتملة. يجب إزالة الباب والغطاء والعناصر البارزة الأخرى ويجب قطع السلك الكهربائي لتجنب الاستخدام المستقبلي. بعدئذ يجب التخلص من النشافة بطريقة آمنة.

أدوات التكديس

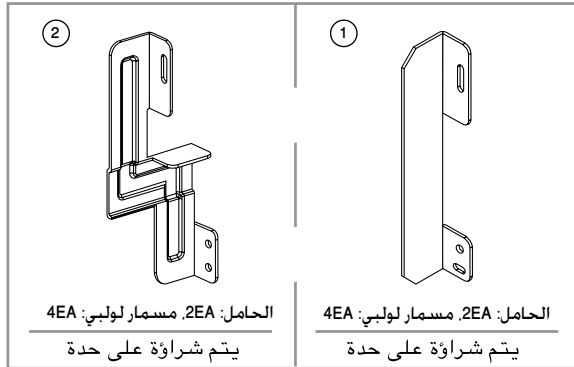

الاتصال للخدمة

إذا كان هناك أي عطل في جهازك، يجب عليك الاطلاع على جدول حل المشكلات أولاً. وفي حالة عدم ورود مشكلتك في الجدول، لا يمكنك التعامل مع المشكلة بنفسك، ويرجى الاتصال بمركز الصيانة. سوف يقوم مسؤول الصيانة بطرح عدة أسئلة عليك مثل ما يلي:

1. اسمك وعنوانك والرمز البريدي الخاص بك.
2. رقم هاتفك..
3. وصف المشكلة.
4. رقم الموديل ورقم المسلسل الخاص بجهازك.
5. تاريخ الشراء.

• شروط استخدام أدوات التكديس

- الشكل ①: طبق علوي للغسالة بحجم 550

- الشكل ②: طبق علوي للغسالة بحجم 600

إذا كنت في حاجة إلى التكديس، يجب عليك تكديس النشافة على غسالة LG. وللقيام بذلك، يجب شراء مجموعة أدوات التكديس المنفصلة.

تعليمات حل المشكلات

نصائح لحل المشكلات

لتوفير الوقت والمال، سوف تُساعد الصفحة التالية في الإجابة على أسئلتك قبل الاتصال بالصيانة.

الأسئلة	الحلول
النشافة لا تعمل	<ol style="list-style-type: none"> 1. تحقق من توصيله بالكهرباء. 2. تأكد من الضغط على زر «بدء التشغيل». 3. تأكد من غلق الباب بالشكل الملائم. 4. تأكد من أن درجة حرارة الغرفة أقل من 5 مئوية. 5. تأكد من عدم فصل المصهر أو انقطاع الدائرة الكهربائية واستبدالها. (تنبيه: المجففات الكهربائية عادة ما تكون مزودة بمصهرين أو فاطعين) بعد تفريغ وعاء الماء وفلتر التنظيف خلال التشغيل، يجب الضغط على زر بدء التشغيل، ثم سيعمل المجفف مرة أخرى.
يستغرق التجفيف وقت طويل	<ol style="list-style-type: none"> 1. يجب تنظيف الفلتر بعد كل عملية تجفيف. 2. تأكد من تفريغ وعاء الماء. 3. تأكد من تنظيف المكثف. 4. تأكد من تحديد إعداد البرنامج المناسب لنوع القماش. 5. تأكد من عدم انسداد شبكة التهوية أو الفتحات الخلفية للنشافة. 6. تحقق من «الرطوبة الزائدة» للملابس. 7. تأكد من تحديد البرنامج الصحيح. 8. تحقق من عدم زيادة الحمل على النشافة.
لمبة «تنظيف الفلتر» تقوم بالوميض	<ol style="list-style-type: none"> 1. تأكد من تنظيف الفلتر. 2. تحقق من عدم انسداد وحدة المكثف.
الملابس تحتوي على الكثير من النسالة	<ol style="list-style-type: none"> 1. تأكد من أن فلتر النسالة فارغاً. 2. تأكد من أن النشافة تحتوي على عناصر نظيفة فقط. 3. تأكد من فرز الملابس المغسولة بالشكل الملائم في الأسطوانة. 4. تحقق من عدم زيادة حمل الملابس المغسولة. 5. تأكد من عدم وجود أي أوراق أو أنسجة أو مواد شبيهة في جيوب الملابس المغسولة.
وقت التجفيف غير متوافق	يختلف وقت تجفيف الحمل وفقاً لإعداد الحرارة وحجم الحمل ونوع الأقمشة ورطوبة الملابس وحالة فلتر النسالة.
الماء يتسرب	تحقق من عدم اتساخ وتلف الباب وغطاء منع التسرب.
الملابس متجمدة	تحقق من عدم زيادة حمل الملابس المغسولة. جربي استخدام وقت تجفيف أقل وقومي بإزالة العناصر بينما لا تزال تحتفظ بكمية ضئيلة من الرطوبة.
الملابس منكمشة	لتجنب الانكماش، يرجى اتباع تعليمات العناية والاستخدام الخاصة بملابسك جيداً. حيث أن بعض الأقمشة تنكمش بشكل طبيعي عند الغسيل. ويمكن غسل الأقمشة لكنها ستنكمش عند تجفيفها في النشافة.

وضع الخطأ

• (dE) : يعرض صمام الضوء المزدوج (dE) في حالة فتح الباب. يجب غلق الباب والضغط على زر بدء التشغيل لإعادة التشغيل.

• ($E1, E3$) : في حالة استمرار عرض الأخطاء، إفصلي السلك الكهربائي ثم اتصلي بمركز الصيانة.

لمبة الأسطوانة لا تعمل

• إتصلي بخدمة العملاء

البيانات الفنية

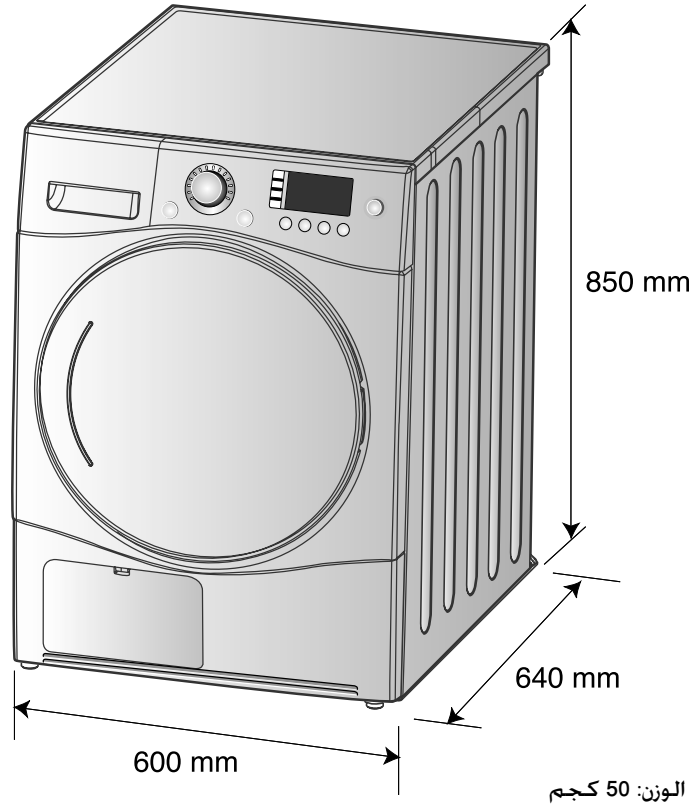

المتطلبات للتهوية

المتطلبات للتهوية	المتطلبات الكهربائية
<p>التهوية</p> <p>باب الخزانة لا بد من وجود فتحتين (عارضتين) مساحة كل منهما ٦٠ بوصة مربعة على الأقل (٣٨٧ سم مربع). الموضوعة على بعد ٣ بوصات (٨ سم) عن أسفل الباب وأعلى الباب.</p>	<p>أعلى أو أسفل المنضدة</p> <p>تأكد من دوران الهواء ب ١١٢ قدم مكعب / دقيقة خلال الجهاز.</p>

المتطلبات الكهربائية

وات	هرتز	فولت
2600	50Hz	220-240V

تأكد من فحص صفيحة المعدلات الموجودة على النشافة للتأكد من أن النشافة ذو معدلات صحيحة.

التخلص من الأجهزة القديمة

1. في حالة وجود هذا الرمز للصندوق المزود بعجلات عليه علامة x على أحد المنتجات فإن ذلك يعني أن هذا المنتج يغطيه التوجيه الأوروبي EC/2002/96.
2. جميع المنتجات الكهربائية والإلكترونية يجب التخلص منها بشكل منفصل عن النفايات المنزلية من خلال منشآت معينة لجمع النفايات تُحددها الحكومة أو السلطات المحلية.
3. إن من شأن التخلص من جهازك القديمة بالطريقة الملائمة أن يُساعد على منع العقبات السلبية المحتملة على البيئة وصحة الإنسان.
4. للمزيد من المعلومات التفصيلية عن إزالة جهازك القديم، يرجى الاتصال مكتب المدينة الذي تتبع له أو بخدمة التخلص من النفايات أو بالمتجر الذي اشترت منه المنتج.

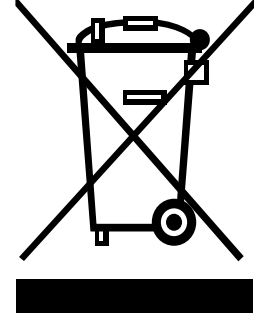

ما هي العناصر التي لا يُغطيها الضمان.

- زيارات الخدمة في منزلك لإعطائك التعليمات حول استخدام المنتج.
- إذا كان المنتج موصلاً بأي فولتية غير تلك الموضحة على صفيحة المعدلات.
- في حالة حدوث عطل ناتج عن الحوادث أو الإهمال أو سوء الاستخدام أو الحوادث الطبيعية.
- وإذا كان العطل ناجماً عن أسباب أخرى بخلاف الاستخدام المنزلي العادي أو الاستخدام وفقاً لدليل المالك.
- إذا كان العطل ناتجاً بسبب الحشرات، مثل الفئران أو الصراصير...إلخ.
- الضجيج أو الاهتزاز الذي يُعتبر طبيعياً، مثل صوت تصريف الماء أو صوت الدوران أو صفارات التنبيه.
- تصحيح التركيب، مثل تنصيب المنتج في وضع مستوي وضبط التصريف.
- الصيانة العادية التي يوصي بها دليل المالك.
- إزالة الأشياء/المواد الغريبة من الآلة بما في ذلك المضخة وفلتر خرطوم الإدخال، مثل حبيبات الرمال والمسامير وأسلاك الصديريات والأزرار...إلخ.
- استبدال المصاهر أو تصحيح توصيلات الأسلاك أو تصحيح السباكة المنزلية.
- تصحيح الإصلاحات غير المُعتمدة.
- ال تلف العرضي أو اللاحق للممتلكات الشخصية الناتج عن العيوب المحتملة في هذا الجهاز.
- في حالة استخدام هذا المنتج في الأغراض التجارية فإن الضمان لا ينطبق عليه. (مثال: الأماكن العامة مثل الحمامات العامة ومساكن الإيواء ومراكز التدريب والمساكن الداخلية)
- في حالة تركيب المنتج خارج منطقة الخدمة العادية، يتحمل المالك أي تكاليف نقل تشملها عملية إصلاح المنتجات أو استبدال الأجزاء المعيبة.

