



РУКОВОДСТВО ПОЛЬЗОВАТЕЛЯ МОНИТОР С ФУНКЦИЯМИ ТЕЛЕВИЗОРА

Внимательно прочтите это руководство перед тем, как начать использовать устройство, и сохраните его на будущее.

МОДЕЛИ МОНИТОРОВ С ФУНКЦИЯМИ ТЕЛЕВИЗОРА

M1962DP
M2062DP
M2262DP
M2362DP
M2762DP

СОДЕРЖИМОЕ

ПОДГОТОВКА

ЭЛЕМЕНТЫ НА ПЕРЕДНЕЙ ПАНЕЛИ	4
ИНФОРМАЦИЯ О ЗАДНЕЙ ПАНЕЛИ	5
УСТАНОВКА ПОДСТАВКИ	6
СНЯТИЕ ПОДСТАВКИ	8
СНЯТИЕ СТОЙКИ	10
МОНТАЖ НА СТЕНЕ В ГОРИЗОНТАЛЬНОМ ПОЛОЖЕНИИ	11
НАСТОЛЬНОЕ РАЗМЕЩЕНИЕ НА ПОДСТАВКЕ	12
РАЗМЕЩЕНИЕ МОНИТОРА	12
Вращающаяся подставка (только для модели M2762DP)	13
МЕСТО РАЗМЕЩЕНИЯ	13
КРЕПЛЕНИЕ УСТРОЙСТВА К СТЕНЕ ДЛЯ ПРЕДОТВРАЩЕНИЯ ПАДЕНИЯ ПРИ ИСПОЛЬЗОВАНИИ С ПОДСТАВКОЙ (только для модели M2762DP)	14
КРЕПЛЕНИЕ ТЕЛЕВИЗОРА К СТОЛУ (только для модели M2762DP)	15
СИСТЕМА БЕЗОПАСНОСТИ KENSINGTON	16

НАСТРОЙКА ВНЕШНЕГО ОБОРУДОВАНИЯ

ПОДКЛЮЧЕНИЕ АНТЕННЫ	17
НАСТРОЙКА РЕСИВЕРА HD	18
НАСТРОЙКА DVD-ПРОИГРЫВАТЕЛЯ	21
НАСТРОЙКА ВИДЕОМАГНИТОФОНА	24
УСТАНОВКА МОДУЛЯ CI	26
НАСТРОЙКА ЦИФРОВОГО АУДИОВЫХОДА	27
НАСТРОЙКА USB	28
НАСТРОЙКА НАУШНИКОВ	29
НАСТРОЙКА КОМПЬЮТЕРА	30
ЗАДНЯЯ КРЫШКА ДЛЯ УКЛАДКИ ПРОВОДОВ	33
ПОДДЕРЖИВАЕМЫЕ РАЗРЕШЕНИЯ ЭКРАНА	34

ПРОСМОТР ПРОГРАММЫ / УПРАВЛЕНИЕ ПРОГРАММАМИ

Функции клавиш пульта дистанционного управления	36
ВКЛЮЧЕНИЕ ТЕЛЕВИЗОРА	38
ВЫБОР ПРОГРАММЫ	38
РЕГУЛИРОВКА ГРОМКОСТИ	38
QUICK MENU (БЫСТРОЕ МЕНЮ)	39
ВЫБОР И НАСТРОЙКА ЭКРАННЫХ МЕНЮ	40
Автонастройка изображения	41
НАСТРОЙКА КАБЕЛЬНОГО ЦИФРОВОГО	

ТЕЛЕВИДЕНИЯ (ТОЛЬКО В РЕЖИМЕ «КАБЕЛЬ»)	46
НАСТРОЙКА ПРОГРАММ ВРУЧНУЮ (В ЦИФРОВОМ РЕЖИМЕ)	47
НАСТРОЙКА ПРОГРАММ ВРУЧНУЮ (В АНАЛОГОВОМ РЕЖИМЕ)	49
РЕДАКТИРОВАНИЕ ПРОГРАММ	51
В РЕЖИМЕ ЦИФРОВОЕ ТВ/РАДИО	52
В РЕЖИМЕ ТВ	52
ОБНОВЛЕНИЕ ПО	54
Проверка	56
ИНФОРМАЦИЯ О CI [ОБЩЕМ ИНТЕРФЕЙСЕ]	57
ВЫБОР СПИСКА ПРОГРАММ	58
НАСТРОЙКА ЛЮБИМЫХ ПРОГРАММ	59
СПИСОК ВХОДОВ	60

EPG (ЭЛЕКТРОННАЯ ПРОГРАММА ПЕРЕДАЧ) (В ЦИФРОВОМ РЕЖИМЕ)

Включение и отключение EPG	61
Выбор программы	61
Функции кнопок в режиме руководства СЕЙЧАС/ДАЛЕЕ	62
Функции кнопок в режиме программы на 8 дней	62
Функции кнопок в режиме изменения даты ..	63
Функции кнопок в окне расширенного описания	63
Функции в режиме записи/напоминания	64
Функции кнопок в режиме Список заданий ..	64

НАСТРОЙКА ИЗОБРАЖЕНИЯ

УПРАВЛЕНИЕ РАЗМЕРОМ ИЗОБРАЖЕНИЯ (СООТНОШЕНИЕМ СТОРОН)	65
МАСТЕР ИЗОБРАЖЕНИЯ	67
еЭ ЭКОНОМИЯ ЭНЕРГИИ	68
СТАНДАРТНЫЕ ЗНАЧЕНИЯ ПАРАМЕТРОВ ИЗОБРАЖЕНИЯ	69
Автонастройка изображения	70
ТЕХНОЛОГИЯ УЛУЧШЕНИЯ КАЧЕСТВА ИЗОБРАЖЕНИЯ	71
УПРАВЛЕНИЕ ИЗОБРАЖЕНИЕМ НА УРОВНЕ ЭКСПЕРТА	72
СБРОС НАСТРОЕК ИЗОБРАЖЕНИЯ	75
НАСТРОЙКА ЭКРАНА В РЕЖИМЕ РС	76

РЕГУЛИРОВКА ЗВУКА

Автонастройка изображения	81
---------------------------------	----

CLEAR VOICE II	82
БАЛАНС	83
СТАНДАРТНЫЕ ПАРАМЕТРЫ ЗВУКА — РЕЖИМ ЗВУЧАНИЯ	84
СТАНДАРТНЫЕ ПАРАМЕТРЫ ЗВУКА — ПОЛЬЗОВАТЕЛЬСКИЙ РЕЖИМ	85
Surround X	85
СБРОС НАСТРОЕК ЗВУКА	86
ЦИФРОВОЙ АУДИОВЫХОД	87
НАСТРОЙКА ВКЛЮЧЕНИЯ И ВЫКЛЮЧЕНИЯ ДИНАМИКОВ ТВ	88
НАСТРОЙКА ЗВУКА ЦИФРОВОГО ТЕЛЕВИДЕНИЯ (ТОЛЬКО В ЦИФРОВОМ РЕЖИМЕ)	89
I/II	
Прием стерео программ и программ, передаваемых на двух языках (Только в аналоговом режиме)	90
Прием передач, передаваемых в системе звукового сопровождения NICAM (Только в аналоговом режиме)	91
Выбор выходного сигнала звукового сопровождения	91

НАСТРОЙКА ВРЕМЕНИ

НАСТРОЙКА ЧАСОВ	92
НАСТРОЙКА АВТОМАТИЧЕСКОГО ВКЛЮЧЕНИЯ И ВЫКЛЮЧЕНИЯ ТАЙМЕРА	93
НАСТРОЙКА ТАЙМЕРА СНА	94

НАСТРОЙКА ОПЦИИ

ВЫБОР ЯЗЫКА МЕНЮ И СТРАНЫ	95
ВЫБОР ЯЗЫКА (ТОЛЬКО В ЦИФРОВОМ РЕЖИМЕ)	96
ОПИСАНИЕ АУДИО (ТОЛЬКО В ЦИФРОВОМ РЕЖИМЕ)	97
СЛУЖБА ДАННЫХ	98
НАЗВАНИЕ ВХОДА	99
ИНДИКАТОР ПИТАНИЯ	100
ОТОБРАЖЕНИЕ ФУНКЦИЙ	101
НАСТРОЙКА РЕЖИМА	102
СБРОС НАСТРОЕК (ВОССТАНОВЛЕНИЕ ЗАВОДСКИХ ПАРАМЕТРОВ)	103

РОДИТЕЛЬСКИЙ КОНТРОЛЬ/РЕЙТИНГИ

НАСТРОЙКА ПАРОЛЯ И СИСТЕМЫ	
----------------------------	--

БЛОКИРОВКИ	104
БЛОКИРОВКА ПРОГРАММ	105
РОДИТЕЛЬСКИЙ КОНТРОЛЬ (ТОЛЬКО В ЦИФРОВОМ РЕЖИМЕ)	106
БЛОКИРОВКА ВХОДА	107
БЛОКИРОВКА КНОПОК	108

ИСПОЛЬЗОВАНИЕ УСТРОЙСТВА USB

ПРИ ПОДКЛЮЧЕНИИ УСТРОЙСТВА USB	109
ФОТО	111
МУЗЫКА	117
ВИДЕО	121
КОД РЕГИСТРАЦИИ DIVX	128
ДЕЗАКТИВАЦИЯ	129

ТЕЛТЕКСТ

ВКЛЮЧЕНИЕ И ВЫКЛЮЧЕНИЕ	130
ПРОСТОЙ ТЕКСТ	130
ГЛАВНЫЙ ТЕКСТ	130
БЫСТРЫЙ ТЕКСТ	131
СПЕЦИАЛЬНАЯ ФУНКЦИЯ ТЕЛТЕКСТА	131

ЦИФРОВОЙ ТЕЛТЕКСТ

ТЕЛТЕКСТ В ЦИФРОВЫХ СЛУЖБАХ	132
ПРИМЕНЕНИЕ ТЕЛТЕКСТА В ЦИФРОВЫХ СЛУЖБАХ	132

ПРИЛОЖЕНИЕ

УСТРАНЕНИЕ НЕИСПРАВНОСТЕЙ	133
ОБСЛУЖИВАНИЕ	137
ХАРАКТЕРИСТИКИ УСТРОЙСТВА	138
ИК-КОДЫ	143
НАСТРОЙКА ВНЕШНЕГО УСТРОЙСТВА УПРАВЛЕНИЯ	
Установка RS-232C	144
Тип разъема; 9-контактный, вилка D-Sub	144
Конфигурации RS-232C	144
Установить ID	145
Параметры обмена данными	146

ПОДГОТОВКА

ЭЛЕМЕНТЫ НА ПЕРЕДНЕЙ ПАНЕЛИ

- Это упрощенное изображение передней панели. Иллюстрация может отличаться от вашего устройства.

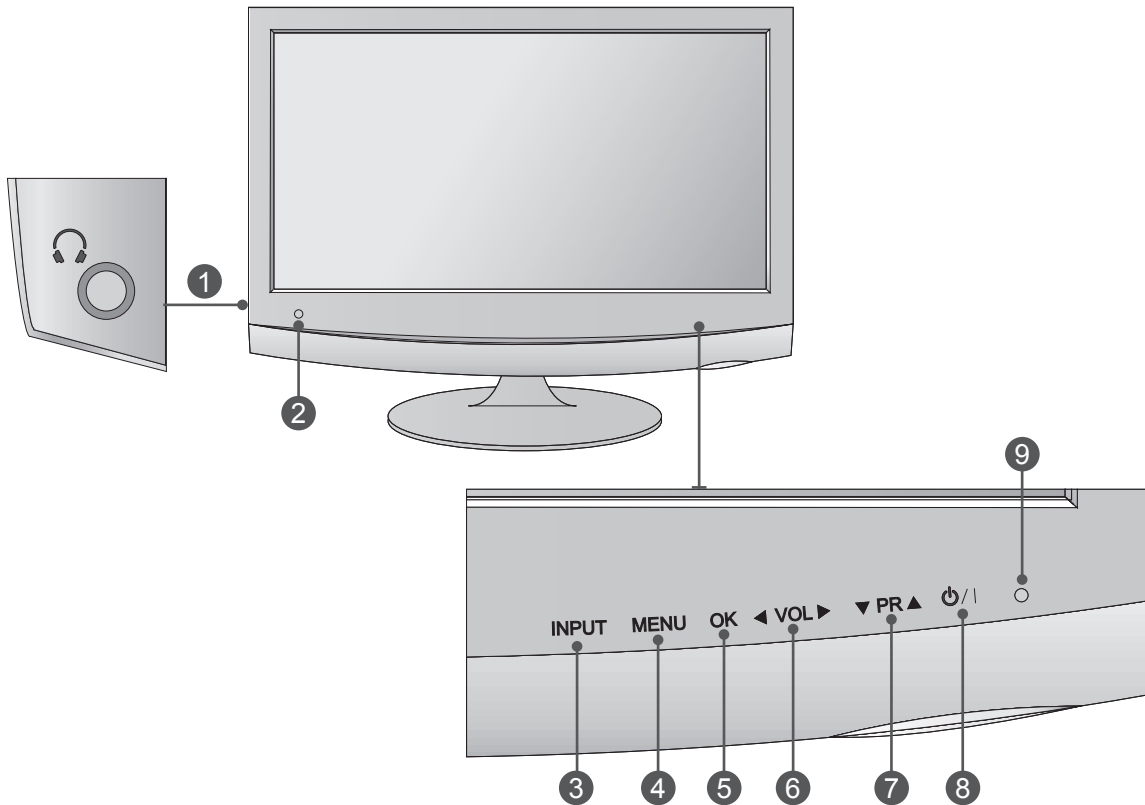

- 1 ГНЕЗДО ДЛЯ НАУШНИКОВ
- 2 Приемник инфракрасной связи (приемник пульта ДУ)
- 3 КНОПКА INPUT
- 4 КНОПКА MENU
- 5 КНОПКА OK
- 6 КНОПКИ ГРОМКОСТИ
- 7 ПРОГРАММНЫЕ КНОПКИ
- 8 КНОПКА ПИТАНИЯ
- 9 Индикатор питания светится синим светом при включенном мониторе.

Примечание: индикатор питания можно регулировать в меню ОПЦИИ.

ИНФОРМАЦИЯ О ЗАДНЕЙ ПАНЕЛИ

- Это упрощенное изображение задней панели. Иллюстрация может отличаться от вашего устройства.

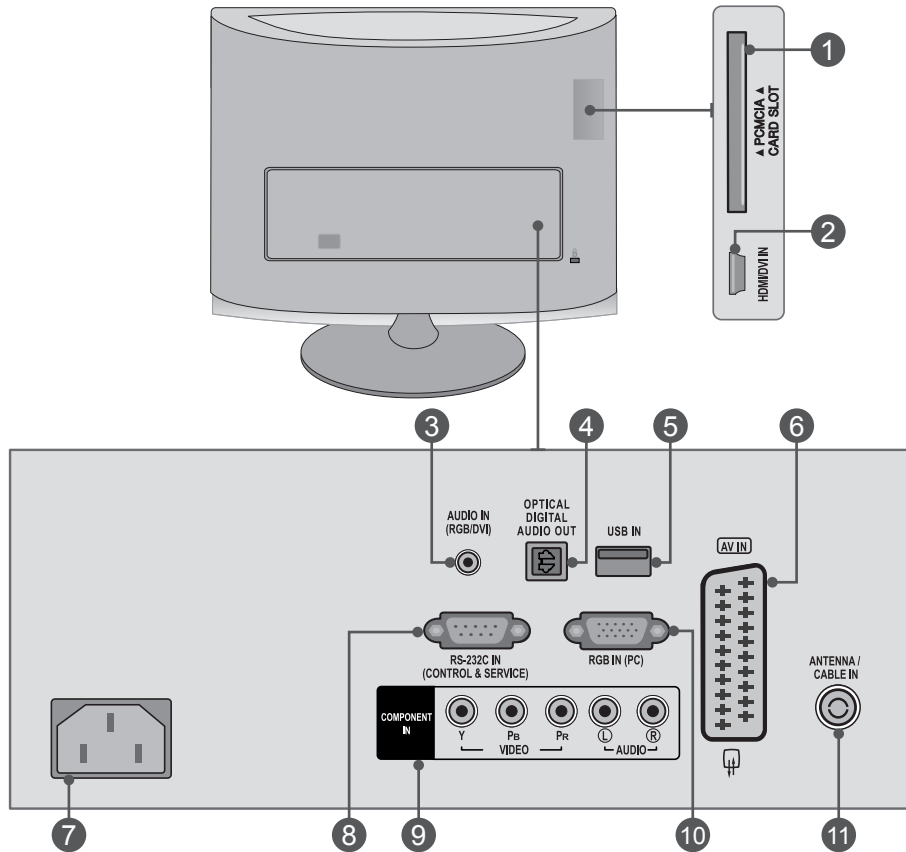

1 РАЗЪЕМ ДЛЯ КАРТЫ PCMCIA (МЕЖДУНАРОДНАЯ АССОЦИАЦИЯ КАРТ ПАМЯТИ ДЛЯ ПЕРСОНАЛЬНЫХ КОМПЬЮТЕРОВ)

Подключите модуль CI к разъему для карты PCMCIA. (Эта функция доступна не во всех странах.)

2 ВХОД HDMI/DVI

Подключите источник сигнала HDMI к разъему HDMI IN. Или подключение источника сигнала DVI (ВИДЕО) к входу HDMI IN с помощью кабеля DVI/HDMI.

3 ВХОД АУДИОСИГНАЛА RGB/DVI

Подключение звука с компьютера.

4 ОПТИЧЕСКИЙ ВЫХОД ЦИФРОВОГО АУДИО-СИГНАЛА

Подключение выхода цифрового аудиосигнала к оборудованию различных типов. Подключение к цифровому аудиоустройству. Используется оптический аудиокабель.

5 Вход USB

6 Разъем Euro Scart (AV IN)

Для приема сигнала от внешнего устройства или передачи сигнала на внешнее устройство с помощью кабелей SCART.

7 Разъем для кабеля питания

Это устройство работает от источника переменного тока. Напряжение указано на странице «Спецификации». Не подключайте устройство к источнику постоянного тока.

8 Входной порт RS-232C (УПРАВЛЕНИЕ&ОБСЛУЖИВАНИЕ)

Подключите последовательный порт устройства управления к разъему RS-232C. Этот порт используется для режима обслуживания или режима отеля.

9 КОМПОНЕНТНЫЙ ВХОД

Для приема компонентного аудио/видеосигнала от устройства.

10 ВХОД RGB (PC)

Подключите выход видео от ПК.

11 ВХОД ДЛЯ АНТЕННЫ/КАБЕЛЯ

Подключение антенны.

ПОДГОТОВКА

<M1962DP/M2062DP/M2262DP/M2362DP>

УСТАНОВКА ПОДСТАВКИ

■ Иллюстрация может отличаться от вашего устройства.

- 1 Осторожно положите изделие экраном вниз на мягкую подкладку, которая защитит устройство и экран от повреждения.

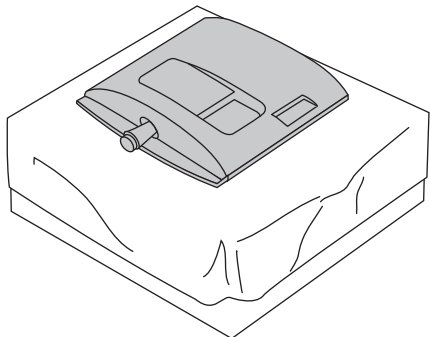

- 2 Вставьте **Основание подставки** в изделие.

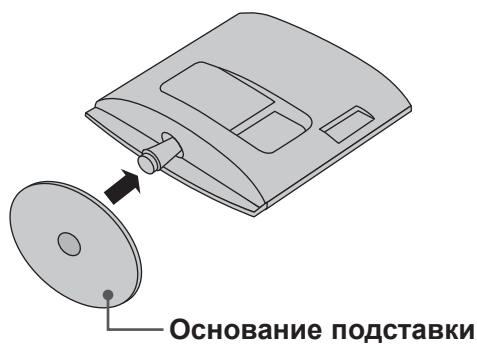

- 3 Поверните защелку основания подставки на 90°, чтобы прикрепить основание подставки к корпусу.

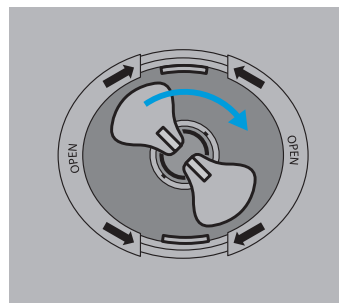
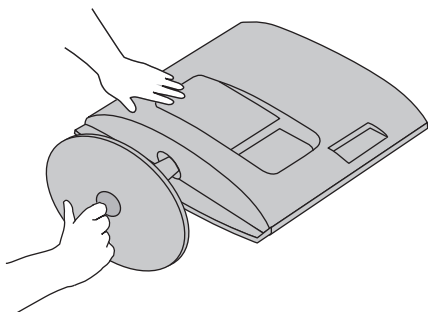

- 4
- Защелка основания

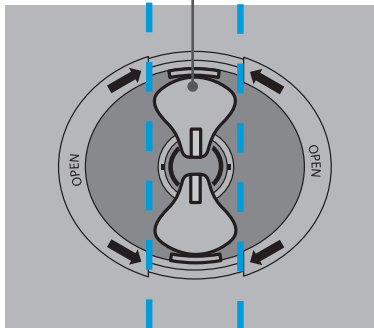

<Заблокировано>

- 5

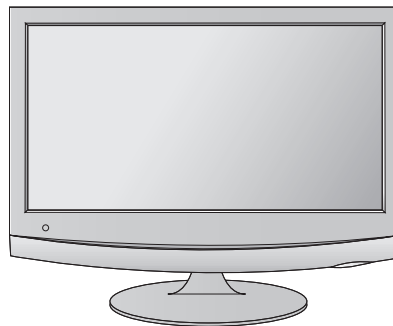

УСТАНОВКА ПОДСТАВКИ

■ Иллюстрация может отличаться от вашего устройства.

1 Осторожно положите изделие экраном вниз на мягкую подкладку, которая защитит устройство и экран от повреждения.

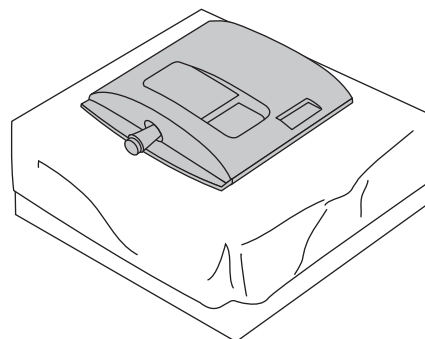

2 Вставьте **основание подставки** в изделие.

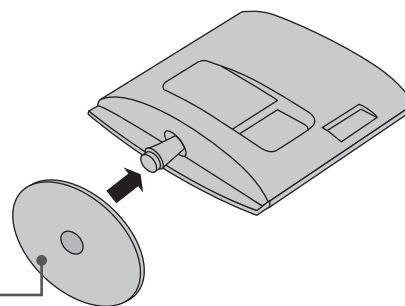

3 С помощью **Монета** заверните винт в нижней части подставки по часовой стрелке.

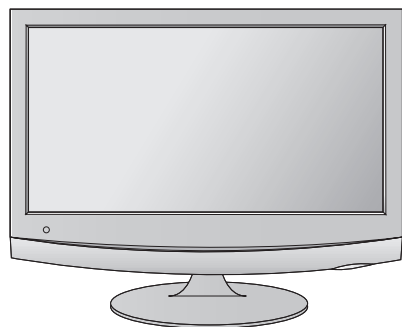
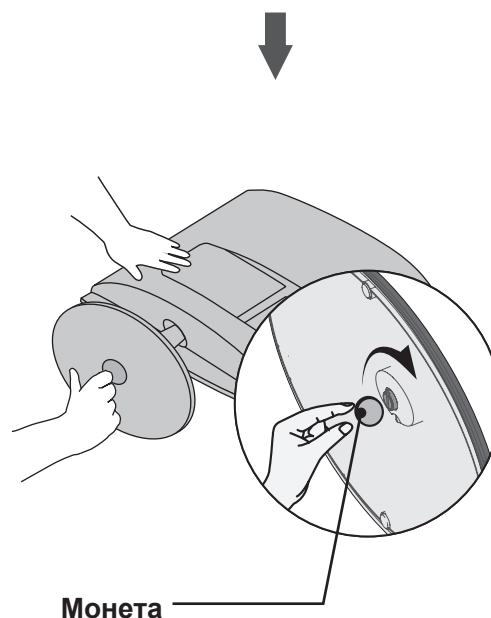

ПОДГОТОВКА

<M1962DP/M2062DP/M2262DP/M2362DP>

СНЯТИЕ ПОДСТАВКИ

■ Иллюстрация может отличаться от вашего устройства.

- 1 Положите изделие экраном вниз на подкладку или мягкую материю.
- 2 Отсоедините монитор от подставки, отвернув винт против часовой стрелки.

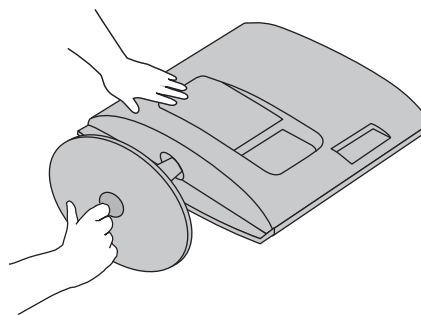
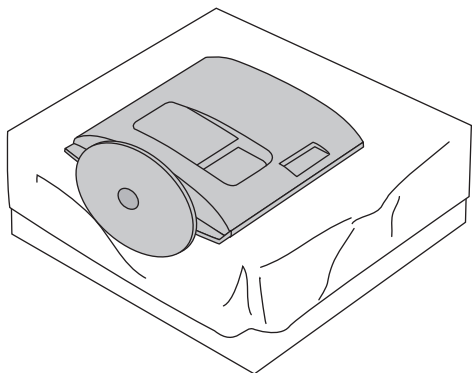

- 3 Поверните защелку основания подставки на 90°, чтобы отсоединить основание подставки от корпуса.

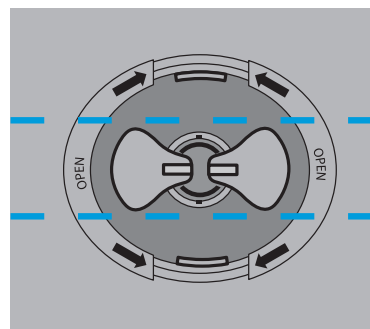
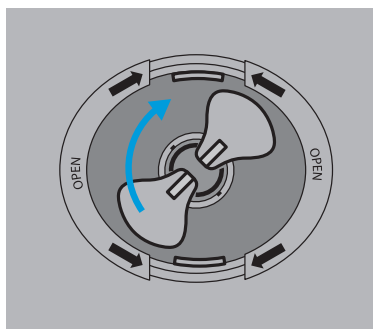

- 4 Нажав на **Защелки**, отсоедините основание подставки от корпуса.

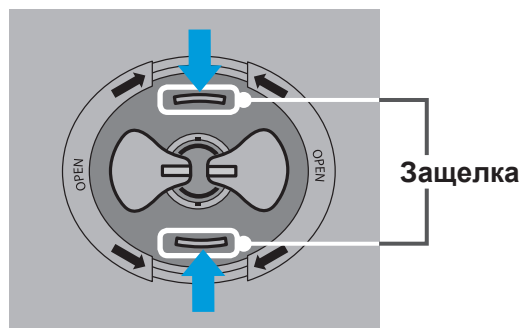
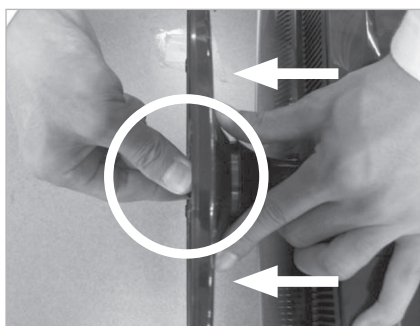

СНЯТИЕ ПОДСТАВКИ

■ Иллюстрация может отличаться от вашего устройства.

1 Положите изделие экраном вниз на подкладку или мягкую материю.

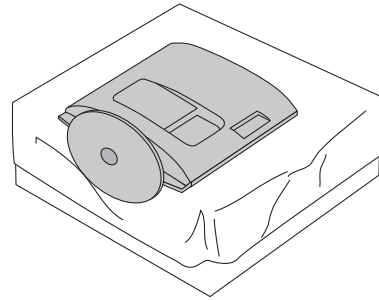

2 Отсоедините монитор от подставки, отвернув винт против часовой стрелки. Отверните винт с помощью **Монета**.

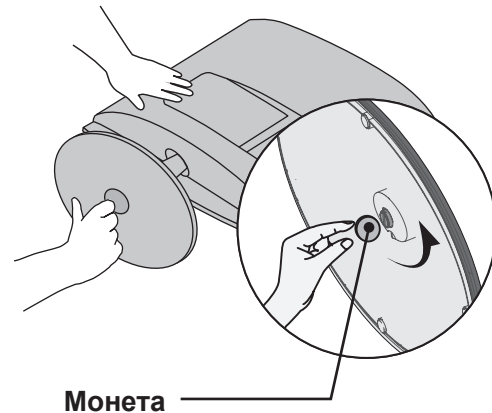

3 Снимите подставку.

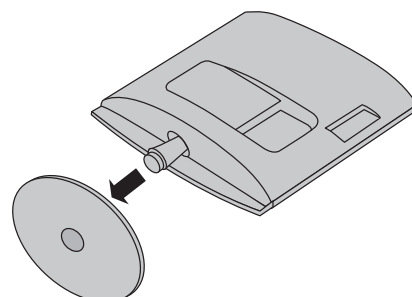

ПОДГОТОВКА

СНЯТИЕ СТОЙКИ

- Иллюстрация может отличаться от вашего устройства.
- Снимите стойку так, как показано ниже, при использовании ее для крепления к стене.

<M1962DP/M2062DP/M2262DP/M2362DP>

1. Открутите 2 винта.
2. Потяните стойку.

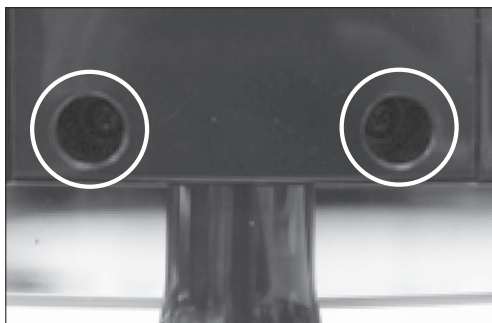

<M2762DP>

1. Открутите 4 винта.
2. Потяните стойку.

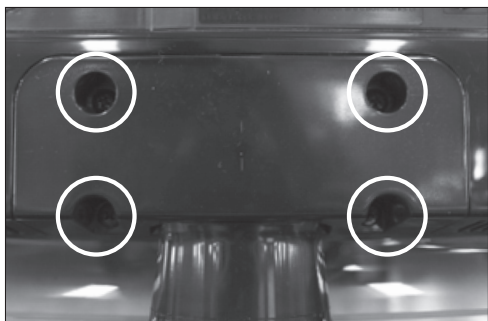

МОНТАЖ НА СТЕНЕ В ГОРИЗОНТАЛЬНОМ ПОЛОЖЕНИИ

Для правильной вентиляции обеспечьте свободное расстояние 10 см с каждой стороны и сзади устройства. Подробные инструкции по установке можно получить у дилера, см. руководство по установке дополнительного кронштейна для настенного крепления с возможностью регулировки наклона.

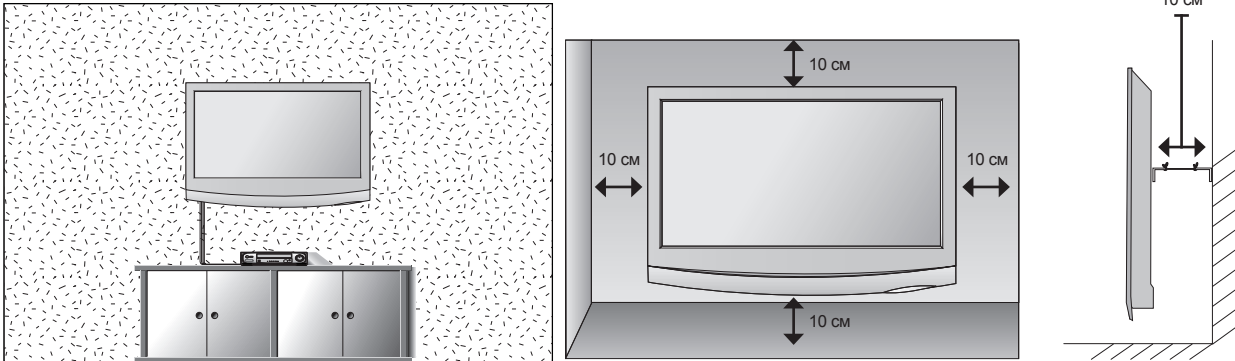

Если требуется закрепить монитор на стене, установите крепление для монтажа на стене (дополнительная деталь) на его задней панели.

При установке монитора с помощью крепления для монтажа на стене (дополнительная деталь) надежно закрепите крепление, чтобы предотвратить падение монитора.

1. Используйте винты и крепление, соответствующие стандартам VESA.
2. Использование слишком длинных винтов может вызвать повреждение устройства.
3. Использование винтов, не соответствующих стандартам VESA, может вызвать повреждение устройства или падение со стены. Компания LG не несет ответственность за любой ущерб, полученный в результате несоблюдения этих инструкций.
4. Расстояния по вертикали и горизонтали между отверстиями под крепеж и размеры винтов соответствуют стандарту VESA.
5. Используйте стандарт VESA, согласно указанным ниже инструкциям.

5-1) 784,8 мм (30,9 дюйм) и менее

* Кронштейн для настенного крепления Толщина: 2,6 мм

* Винт: Φ 4,0 мм x шаг резьбы 0,7 мм x длина 10 мм

5-2) 787,4 мм (31,0 дюйм) и более

* Используйте кронштейн для настенного крепления и винты стандарта VESA.

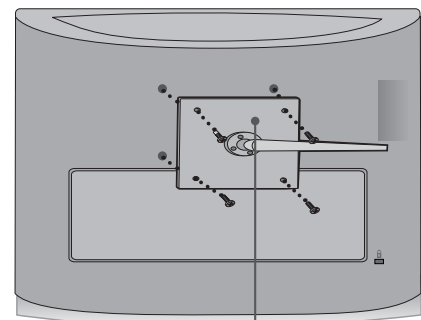

Кронштейн для настенного крепления

< Расстояния между отверстиями под крепеж >

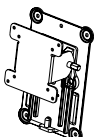
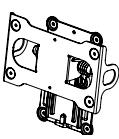
Модель	M1962DP M2062DP M2262DP M2362DP	M2762DP
VESA (A x B)	100 x 100	200 x 100
Настенный кронштейн (не обязательно)	RW120 	RW240 

ПОДГОТОВКА

НАСТОЛЬНОЕ РАЗМЕЩЕНИЕ НА ПОДСТАВКЕ

- Иллюстрация может отличаться от имеющегося у вас комплекта деталей.

Для правильной вентиляции обеспечьте свободное расстояние 10 см с каждой стороны и сзади устройства.

ПОДГОТОВКА

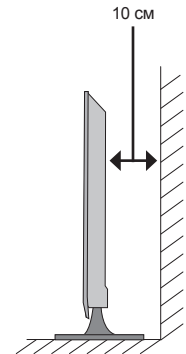
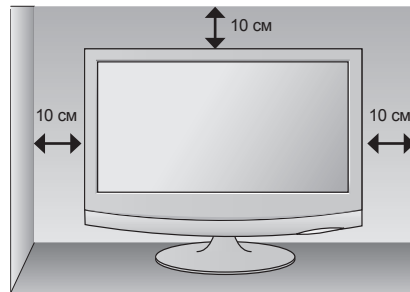
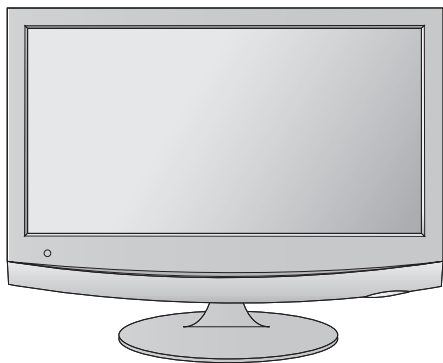

РАЗМЕЩЕНИЕ МОНИТОРА

- Иллюстрация может отличаться от вашего устройства.
- Отрегулируйте панель в разных плоскостях для обеспечения максимального комфорта.

* Диапазон углов наклона

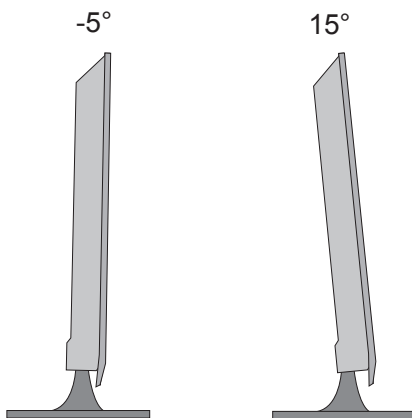

Вращающаяся подставка (только для модели M2762DP)

■ Иллюстрация может отличаться от имеющегося у вас комплекта деталей.

После установки устройства можно вручную отрегулировать его положение по направлению влево или вправо на 179 градусов, чтобы улучшить видимость с места просмотра.

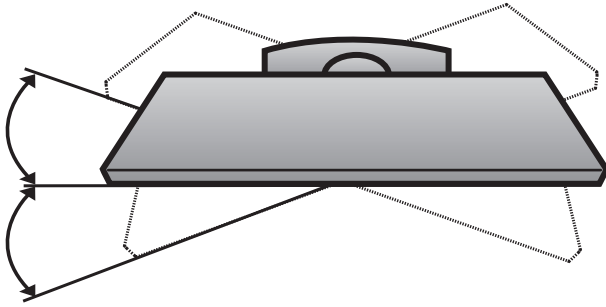

МЕСТО РАЗМЕЩЕНИЯ

Разместите экран таким образом, чтобы на него не попадал прямой свет или солнечные лучи. Будьте осторожны и не допускайте воздействия на монитор вибрации, влажности, пыли и тепла. Кроме того, убедитесь, что монитор устанавливается в таком месте, где есть свободный поток воздуха. Не закрывайте вентиляционные отверстия на задней крышке.

⚠ ПРЕДУПРЕЖДЕНИЕ

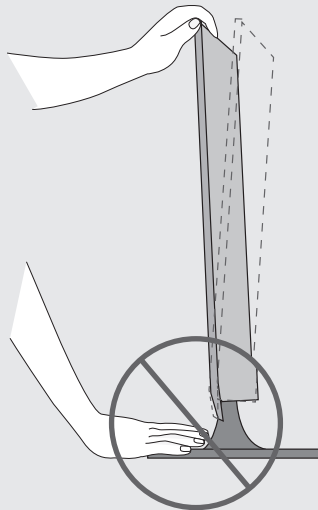

- При регулировке наклона экрана не помещайте пальцы между нижней частью монитора и корпусом подставки. Это может привести к травме пальцев.

ПОДГОТОВКА

КРЕПЛЕНИЕ УСТРОЙСТВА К СТЕНЕ ДЛЯ ПРЕДОТВРАЩЕНИЯ ПАДЕНИЯ ПРИ ИСПОЛЬЗОВАНИИ С ПОДСТАВКОЙ (только для модели M2762DP)

■ Иллюстрация может отличаться от имеющегося у вас комплекта деталей.

Рекомендуется устанавливать устройство ближе к стене, чтобы предотвратить опрокидывание при толчке назад.

Также рекомендуется крепить устройство к стене, чтобы исключить риск получения травм и повреждения изделия при его падении вперед.

Внимание. Не позволяйте детям забираться на устройство или виснуть на нем.

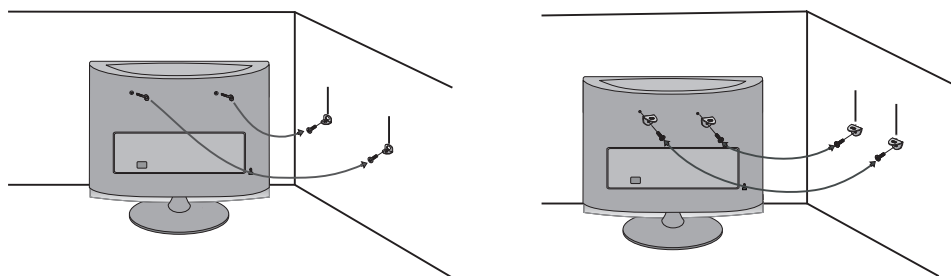

■ С помощью болтов с петлями (или скоб и болтов) закрепите изделие на стене, как показано на рисунке.

* Если в отверстиях для болтов с петлями установлены другие болты, извлеките их перед установкой болтов с петлями.

* Вставьте болты с петлями или скобы с болтами в верхние отверстия и крепко затяните.

К стене с помощью болтов прикрепите кронштейны (продаются отдельно). Стенные кронштейны должны находиться на одной высоте с отверстиями в устройстве.

Убедитесь, что болты с петлями или скобы надежно закреплены.

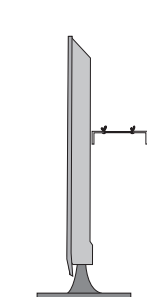

■ Закрепите изделие прочной веревкой или тросом (продается отдельно). Надежно завяжите шнур так, чтобы он располагался горизонтально между стеной и устройством.

! ПРИМЕЧАНИЕ

► При перемещении устройства сначала отсоедините веревки.

► Устанавливайте устройство на достаточно прочную и большую подставку или тумбу, которая способна выдержать его вес и размер.

► Для безопасной эксплуатации устройства убедитесь, что кронштейны на стене и устройстве находятся на одной высоте.

КРЕПЛЕНИЕ ТЕЛЕВИЗОРА К СТОЛУ (только для модели M2762DP)

■ Иллюстрация может отличаться от имеющегося у вас комплекта деталей.

Необходимо прикрепить устройство к столу так, чтобы исключить его падение вперед или назад, и избежать получения травм и повреждение изделия. Используйте только прилагаемые винты.

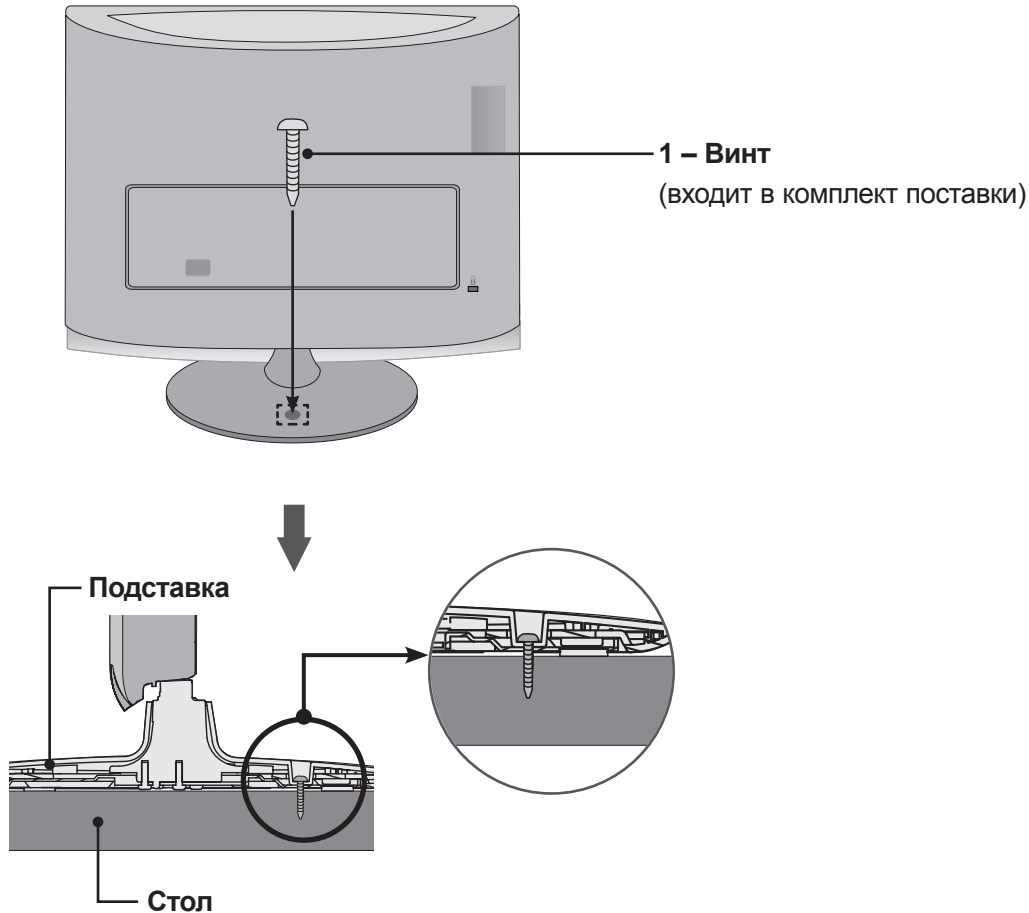

! ПРЕДУПРЕЖДЕНИЕ

- Чтобы предотвратить опрокидывание устройства, его необходимо надежно прикрепить к полу или стене в соответствии с инструкциями по установке. Опрокидывание, тряска или раскачивание устройства может привести к травме.

ПОДГОТОВКА

СИСТЕМА БЕЗОПАСНОСТИ KENSINGTON

- Устройство оснащено разъемом для системы безопасности Kensington Security System на задней панели. Подсоедините кабель системы Kensington Security System, как это показано на рисунке.
- Подробные сведения об установке и использовании системы Kensington Security System приведены в руководстве пользователя, поставляемом в комплекте с системой Kensington Security System. Дополнительную информацию см. по адресу <http://www.kensington.com> (главная страница веб-сайта компании Kensington). Компания Kensington торгует системами безопасности для дорогого электронного оборудования, например ноутбуков и жидкокристаллических проекторов.

ПРИМЕЧАНИЕ

- Система Kensington Security System является дополнительным приспособлением, не входящим в комплект поставки.

ПРИМЕЧАНИЯ

- Если устройство кажется холодным на ощупь, при его включении возможно небольшое мерцание. Это нормальное явление, с устройством все в порядке.
- Некоторые точечные дефекты могут появляться на экране как крошечные красные, зеленые или синие пятна. Но они не влияют на качество работы монитора.
- Старайтесь не прикасаться к ЖК-экрану и не держать на нем пальцы в течение продолжительного периода времени. Это может вызвать временные искажения на экране.

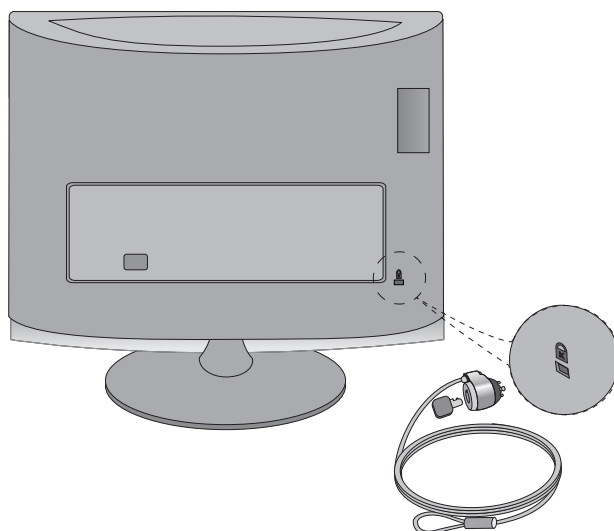

НАСТРОЙКА ВНЕШНЕГО ОБОРУДОВАНИЯ

- Ни в коем случае не подключайте телевизор к сети, если не закончили подсоединять к нему оборудование. Это может привести к поломке телевизора.

ПОДКЛЮЧЕНИЕ АНТЕННЫ

- Выберите оптимальное направление антенны.
- Антенный кабель и преобразователь в комплект поставки не входят.

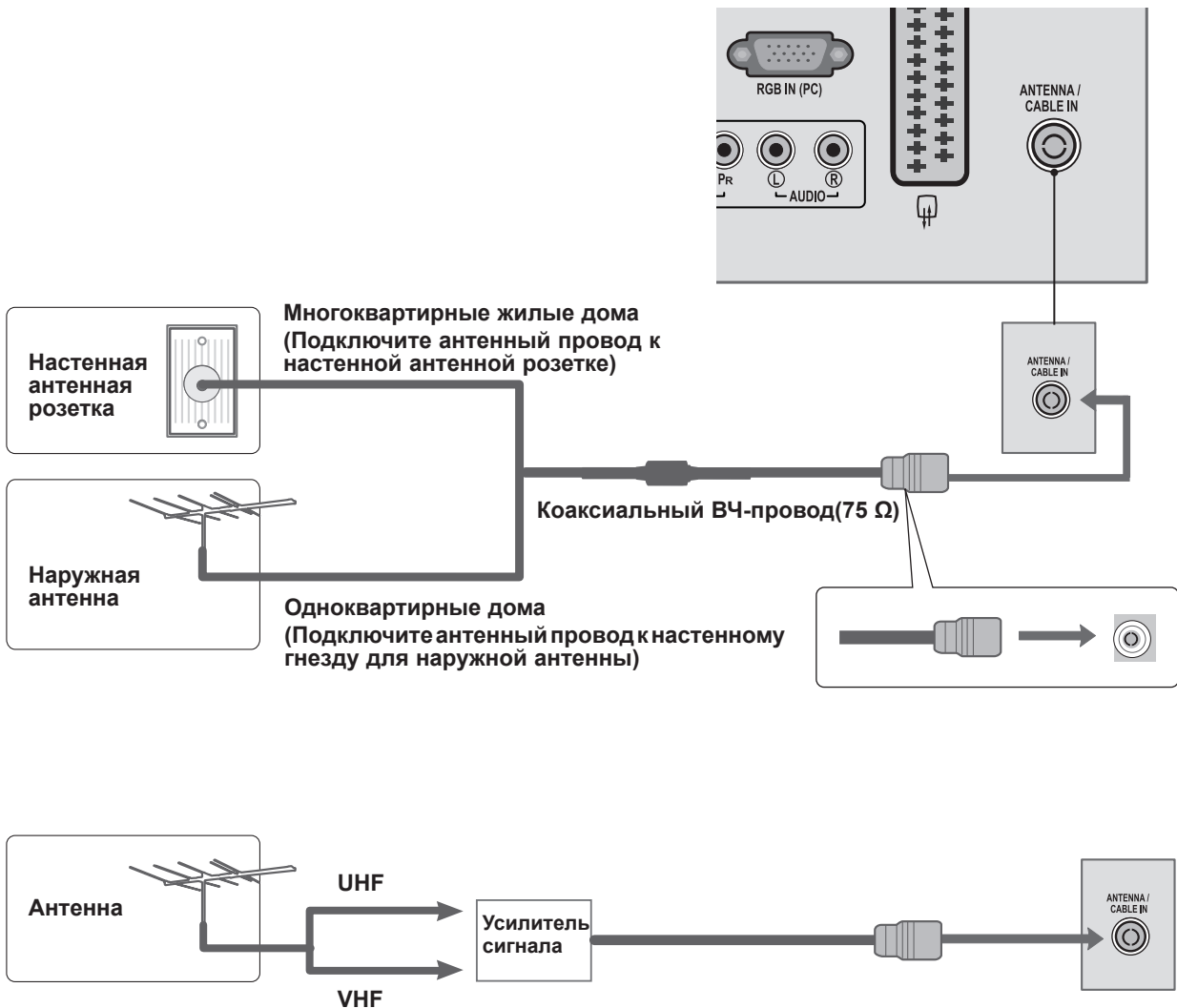

- В зоне плохого приема сигнала для обеспечения более высокого качества изображения установите усилитель сигнала для антенны, как показано выше.
- Если сигнал требуется подавать на два телевизора, используйте антенный разветвитель.

НАСТРОЙКА ВНЕШНЕГО ОБОРУДОВАНИЯ

- Во избежание повреждения оборудования никогда не вставляйте кабели питания устройств в розетку до завершения их подключения между собой.
- Иллюстрация может отличаться от вашего устройства.

НАСТРОЙКА РЕСИВЕРА HD

Подключение с помощью компонентного кабеля

- 1 Подключите видеовыходы (Y, PB, PR) цифровой приставки к **КОМПОНЕНТНОМУ ВИДЕОВХОДУ** на мониторе.
- 2 Подключите аудиовыходы цифровой приставки к **КОМПОНЕНТНОМУ АУДИОВХОДУ** на телевизоре.
- 3 Включите цифровую приставку.
(См. документацию цифровой приставки.)
- 4 Выберите в качестве источника входного сигнала разъем **COMPONENT** с помощью кнопки **INPUT** на пульте дистанционного управления.

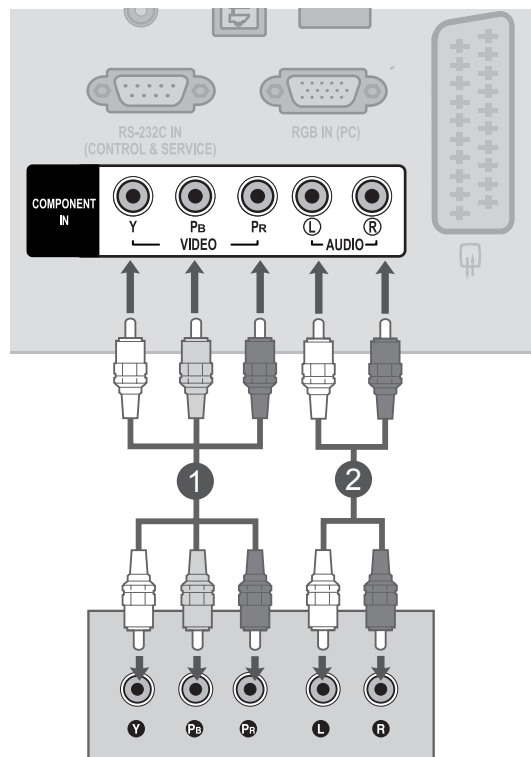

- Поддерживаемый аудиоформат **HDMI: Dolby Digital, PCM**
Аудиоформат **DTS** не поддерживается.

Сигнал	Компонент	HDMI
480i/576i	ДА	Нет
480p/576p	ДА	ДА
720p/1080i	ДА	ДА
1080p	ДА (только 50 Гц/60 Гц)	ДА (24 Гц/30 Гц/50 Гц/60 Гц)

Подключение цифровой приставки с помощью кабеля HDMI

- 1 Подключите цифровую приставку к гнезду **HDMI/DVI IN** на устройстве.
- 2 Включите цифровую приставку.
(См. документацию цифровой приставки.)
- 3 Выберите в качестве источника входного сигнала разъем **HDMI** с помощью кнопки **INPUT** на пульте дистанционного управления.

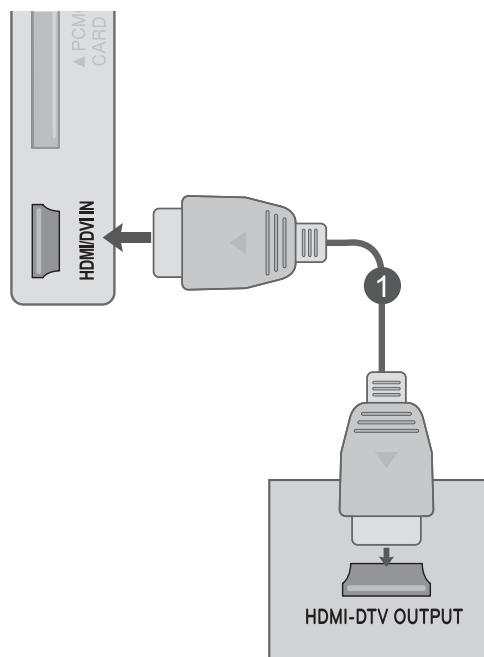

! ПРИМЕЧАНИЕ

- Убедитесь, что используется высокоскоростной кабель HDMI. В противном случае изображение на экране может мерцать или отсутствовать. Используйте высокоскоростной кабель HDMI.

НАСТРОЙКА ВНЕШНЕГО ОБОРУДОВАНИЯ

Подключение с помощью кабеля HDMI/DVI

- 1 Подключите цифровую приставку к гнезду **HDMI/DVI IN** на устройстве.
- 2 Подключите аудиовыходы цифровой приставки к разъему **AUDIO IN (RGB/DVI)** на мониторе.
- 3 Включите цифровую приставку.
(См. документацию цифровой приставки.)
- 4 Выберите в качестве источника входного сигнала разъем **HDMI** с помощью кнопки **INPUT** на пульте дистанционного управления.

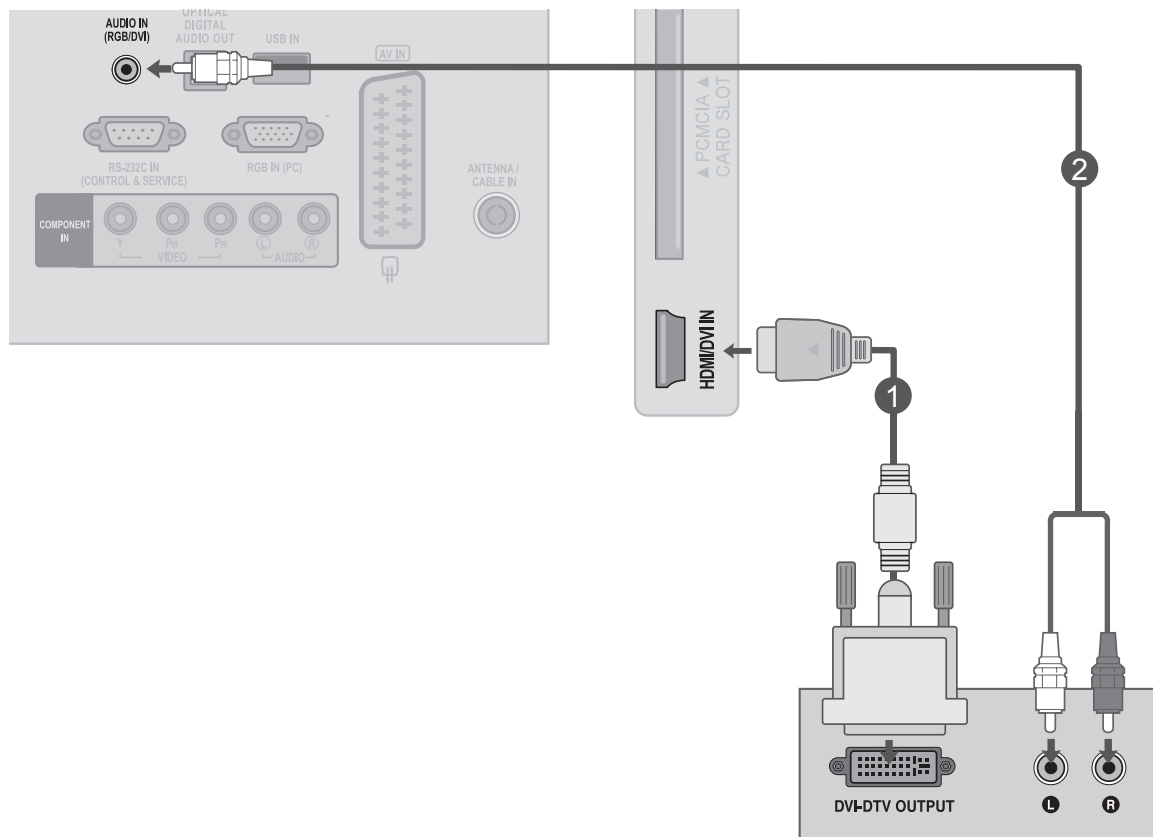

НАСТРОЙКА DVD-ПРОИГРЫВАТЕЛЯ

Подключение с помощью компонентного кабеля

- 1 Подключите видеовыходы (Y, PB, PR) DVD-проигрывателя к **КОМПОНЕНТНОМУ ВИДЕОВХОДУ** на мониторе.
- 2 Подключите аудиовыходы DVD-проигрывателя к **КОМПОНЕНТНОМУ АУДИОВХОДУ** на телевизоре.
- 3 Включите **DVD-проигрыватель**, вставьте диск DVD.
- 4 Выберите в качестве источника входного сигнала **компонентный** разъем с помощью кнопки **INPUT** на пульте дистанционного управления.
- 5 Инструкции по эксплуатации см. в руководстве DVD-проигрывателя.

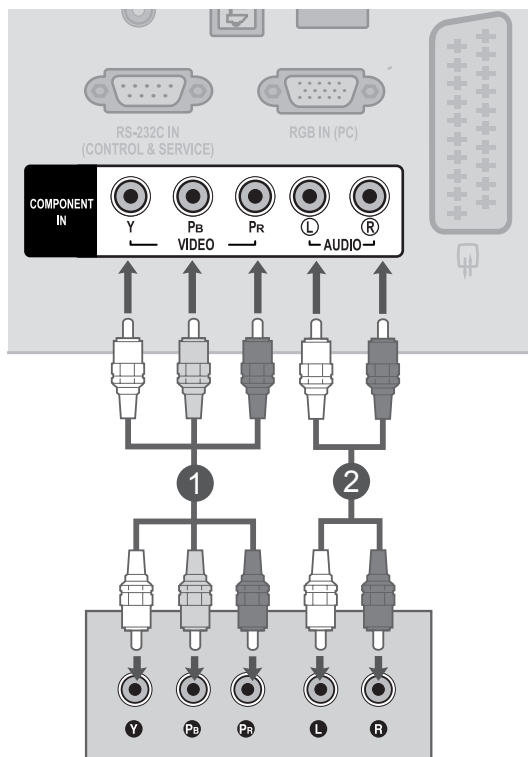

Компонентные входы

Для обеспечения более высокого качества изображения подключите DVD-проигрыватель к компонентным входным портам, как показано ниже.

Компонентные порты на мониторе	Y	P _B	P _R
Выходные видеоразъемы на DVD-проигрывателе	Y	P _B	P _R
	Y	B-Y	R-Y
	Y	Cb	Cr
	Y	Pb	Pr

НАСТРОЙКА ВНЕШНЕГО ОБОРУДОВАНИЯ

Подключение с помощью кабеля Scart Euro

- 1 Подключите разъем Euro Scart DVD-проигрывателя к разъему Euro Scart **AV IN** на устройстве.
- 2 Включите DVD-проигрыватель, вставьте диск DVD.
- 3 Выберите в качестве источника входного сигнала разъем **AV** с помощью кнопки **INPUT** на пульте дистанционного управления.
- 4 Инструкции по эксплуатации см. в руководстве DVD-проигрывателя.

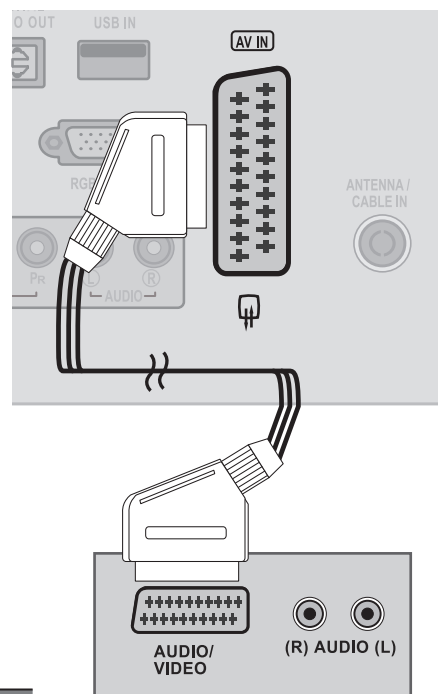

Scart	Вход			Выход
	Видео	Аудио	RGB	Видео, Аудио
AV	○	○	○	Аналоговое ТВ, Цифровое ТВ

Текущий режим ввода	Тип выхода	AV (ТВ-выход)	AV (Во время запланированной записи DTV с использованием записывающего оборудования)
	Цифровое ТВ	Цифровое ТВ	○
Аналоговое ТВ, AV	Аналоговое ТВ	○	
Компонентный/RGB	Аналоговое ТВ	○	
HDMI	Х	○	

▶ ТВ-выход. Вывод аналогового или цифрового ТВ-сигнала.

! ПРИМЕЧАНИЕ

- ▶ Тип сигнала RGB (красный, зеленый и синий компоненты) можно выбрать только при использовании разъема Scart Euro, можно принимать сигналы AV. Такие сигналы используются, например, платными телевизионными каналами, игровыми системами и проигрывателями компакт-дисков при просмотре изображений.
- ▶ Используйте кабель Scart с защитой сигнала.

Подключение с помощью кабеля HDMI

- 1 Подключите выход HDMI DVD-проигрывателя к гнезду **HDMI/DVI IN** на устройстве.
- 2 Выберите в качестве источника входного сигнала разъем **HDMI** с помощью кнопки **INPUT** на пульте дистанционного управления.
- 3 Инструкции по эксплуатации см. в руководстве DVD-проигрывателя.

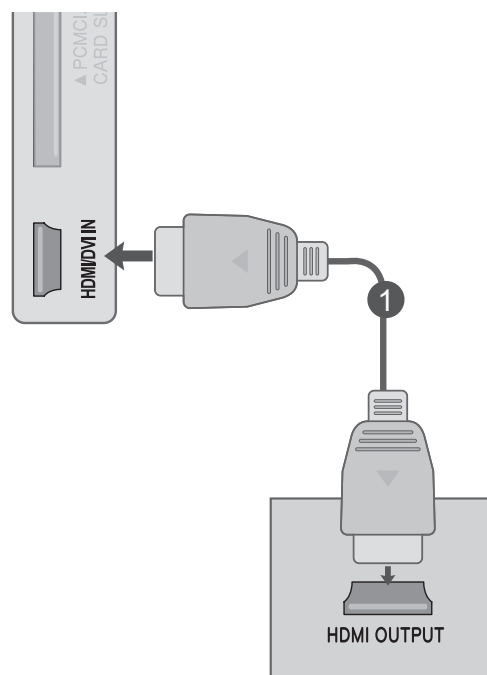

! ПРИМЕЧАНИЕ

- Убедитесь, что используется высокоскоростной кабель HDMI. В противном случае изображение на экране может мерцать или отсутствовать. Используйте высокоскоростной кабель HDMI.

НАСТРОЙКА ВНЕШНЕГО ОБОРУДОВАНИЯ

НАСТРОЙКА ВИДЕОМАГНИТОФОНА

- Между видеомэагнитофоном и телевизором должно быть достаточное расстояние. Это позволит избежать появления шумов на картинке (интерференции).

Подключение с помощью кабеля RF

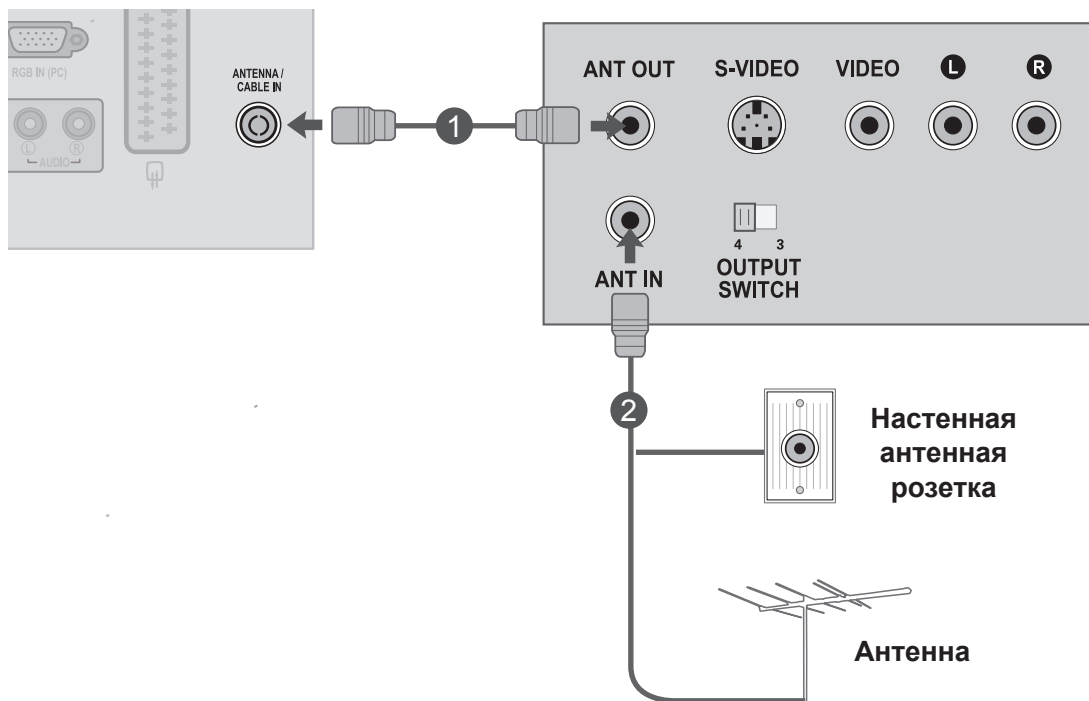

- 1 Подключите выход **ANT OUT** видеомэагнитофона к входному разъему **ANTENNA/CABLE IN** монитора.
- 2 Подключите антенный кабель к разъему **ANT IN** видеомэагнитофона.
- 3 Нажмите на **видеомэагнитофоне** кнопку **PLAY** и для просмотра видео выберите соответствующий канал на телевизоре.

Подключение с помощью кабеля Scart Euro

- 1 Подключите разъем Euro Scart видеомagniтофона к разъему Euro Scart **AV IN** на устройстве.
- 2 Вставьте кассету в видеомagniтофон и нажмите на нем кнопку **PLAY** (Воспроизведение) (см. руководство к видеомagniтофону).
- 3 Выберите в качестве источника входного сигнала разъем **AV** с помощью кнопки **INPUT** на пульте дистанционного управления.
- 4 Инструкции по эксплуатации см. в руководстве видеомagniтофона.

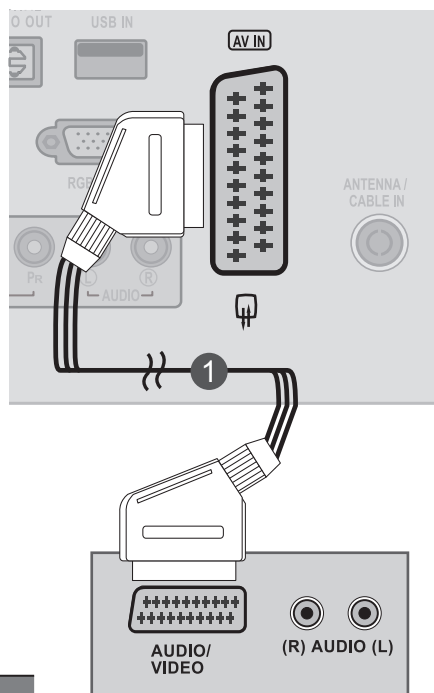

Scart	Вход			Выход
	Видео	Аудио	RGB	Видео, Аудио
AV	○	○	○	Аналоговое ТВ, Цифровое ТВ

Текущий режим ввода \ Тип выхода	AV (ТВ-выход)	AV (Во время запланированной записи DTV с использованием записывающего оборудования)
	Цифровое ТВ	Цифровое ТВ
Аналоговое ТВ, AV	Аналоговое ТВ	○ (Входной режим преобразуется в DTV)
Компонентный/RGB	Аналоговое ТВ	
HDMI	х	

► ТВ-выход. Вывод аналогового или цифрового ТВ-сигнала.

! ПРИМЕЧАНИЕ

- Тип сигнала RGB (красный, зеленый и синий компоненты) можно выбрать только при использовании разъема Scart Euro, можно принимать сигналы AV. Такие сигналы используются, например, платными телевизионными каналами, игровыми системами и проигрывателями компакт-дисков при просмотре изображений.
- Используйте кабель Scart с защитой сигнала.

НАСТРОЙКА ВНЕШНЕГО ОБОРУДОВАНИЯ

УСТАНОВКА МОДУЛЯ CI

- Просмотр зашифрованных (платных) служб в режиме цифрового ТВ
- Эта функция доступна не во всех странах.

- 1 Вставьте модуль CI в разъем для карты **PCMCIA** (Международная ассоциация карт памяти для персональных компьютеров) **CARD SLOT** монитора, как показано на рисунке.

Дополнительные сведения см. на стр. 57.

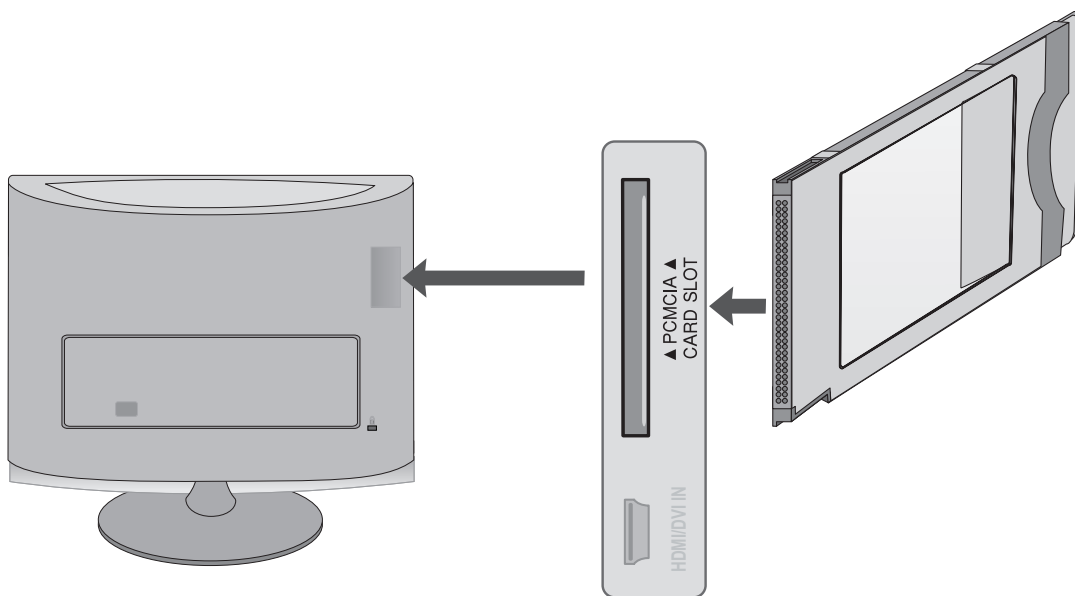

! ПРИМЕЧАНИЕ

- Проверьте, правильно ли установлен модуль CI в разъем для карты PCMCIA. Неправильная установка модуля может привести к повреждению телевизора и разъема для карты PCMCIA.

НАСТРОЙКА ЦИФРОВОГО АУДИОВЫХОДА

Аудиосигнал телевизора выводится на внешние звуковые устройства через (оптический) цифровой аудиовыход.

Для использования 5.1-канальной звуковой системы подключите систему домашнего кинотеатра или усилитель к разъему OPTICAL DIGITAL AUDIO OUT на задней панели телевизора.

- 1 Подключите один конец оптического кабеля к (оптическому) порту вывода цифрового аудиосигнала.
- 2 Подключите другой конец оптического кабеля к цифровому (оптическому) аудиовыходу внешнего аудиоустройства.
- 3 Установите значение параметра **Динамики ТВ — Выкл.** в меню ЗВУК. (Стр. 88)
Правила эксплуатации см. в руководстве к внешнему звуковому устройству.

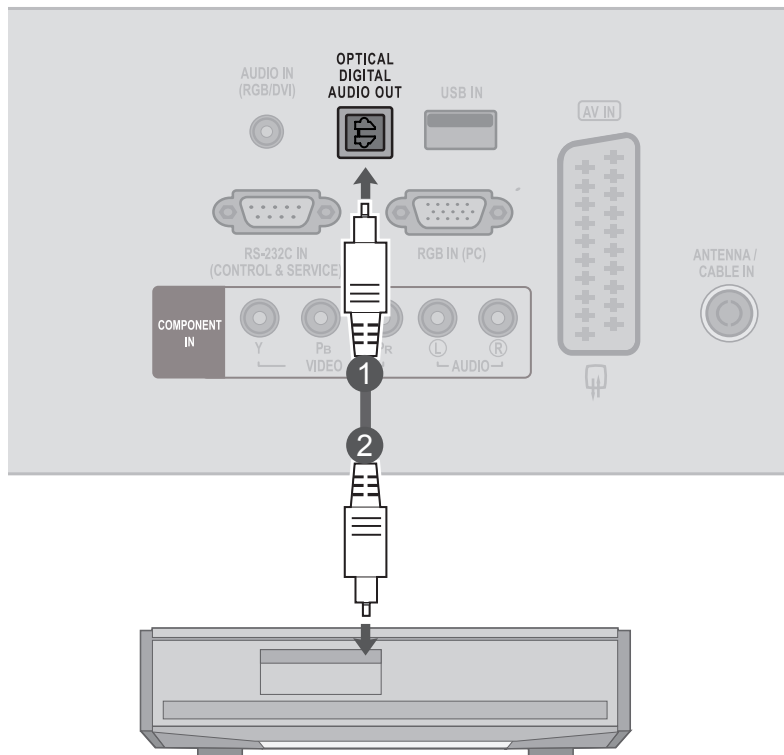

! ВНИМАНИЕ

- ▶ Не смотрите внутрь оптического выходного порта. Попадание лазерного луча в глаз может повредить зрение.

НАСТРОЙКА ВНЕШНЕГО ОБОРУДОВАНИЯ

НАСТРОЙКА USB

- 1 Подключите устройство USB к разъему **USB IN** сбоку монитора.
- 2 После подключения устройства к разъему **USB IN** можно использовать функцию **USB**. (▶ стр.109)

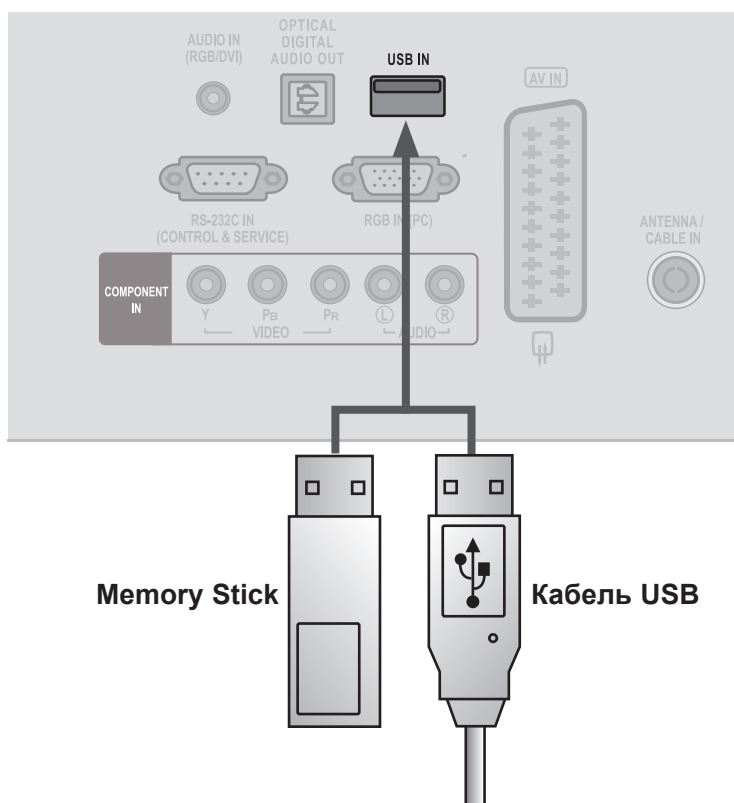

НАСТРОЙКА НАУШНИКОВ

Звук телевизора можно слушать через наушники.

- 1 Подключите наушники к гнезду **наушников**.
- 2 Чтобы настроить **громкость наушников**, нажмите кнопку  + или - . Если нажать кнопку **MUTE**, звук в наушниках будет выключен.

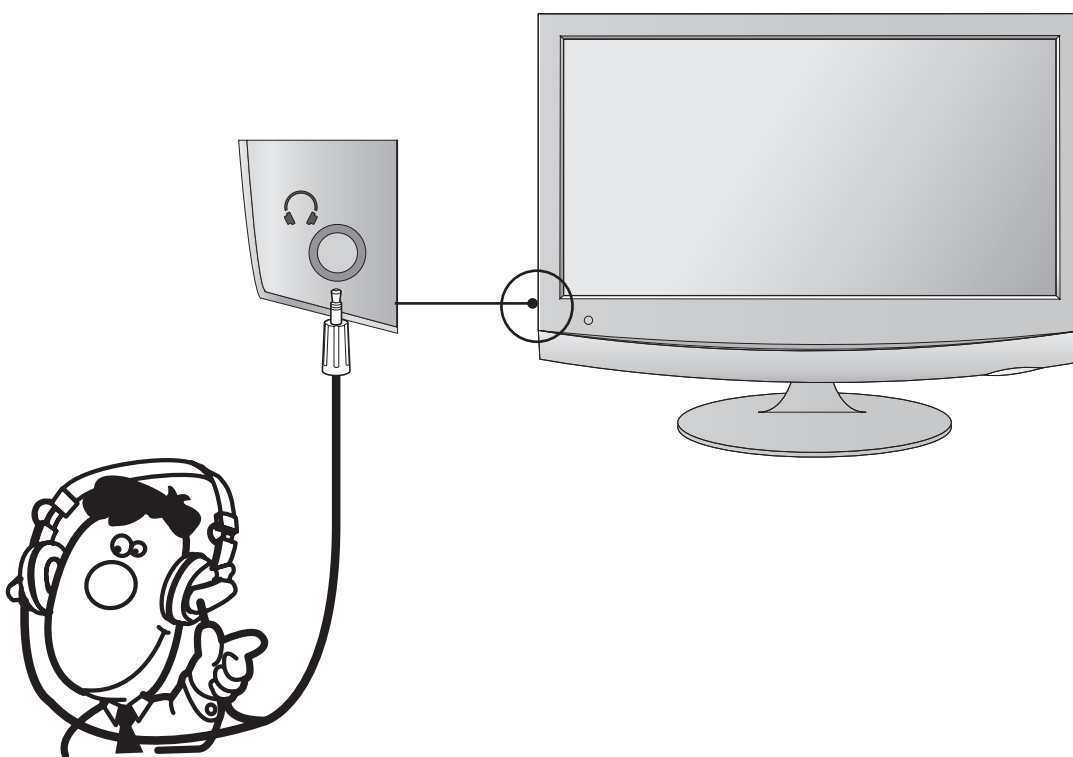

! ПРИМЕЧАНИЕ

- ▶ При подключении наушников элементы меню AUDIO (АУДИО) становятся недоступными.
- ▶ При подключенных наушниках выход цифрового аудиосигнала недоступен.

НАСТРОЙКА ВНЕШНЕГО ОБОРУДОВАНИЯ

НАСТРОЙКА КОМПЬЮТЕРА

Направляйте пульт дистанционного управления на сенсор на мониторе.

При подключении с помощью 15-контактного кабеля D-Sub

- 1 Подключите сигнальный кабель от выходного разъема монитора **КОМПЬЮТЕРА** к входному разъему для подключения **ПК** на мониторе.
- 2 Подключите аудиокабель от **компьютера** к разъемам **AUDIO IN (RGB/DVI)** на мониторе.
- 3 С помощью кнопки **INPUT** выберите **RGB**.
- 4 Включите **компьютер**, и экран **компьютера** будет отображаться на мониторе.
Это устройство можно использовать в качестве монитора компьютера.

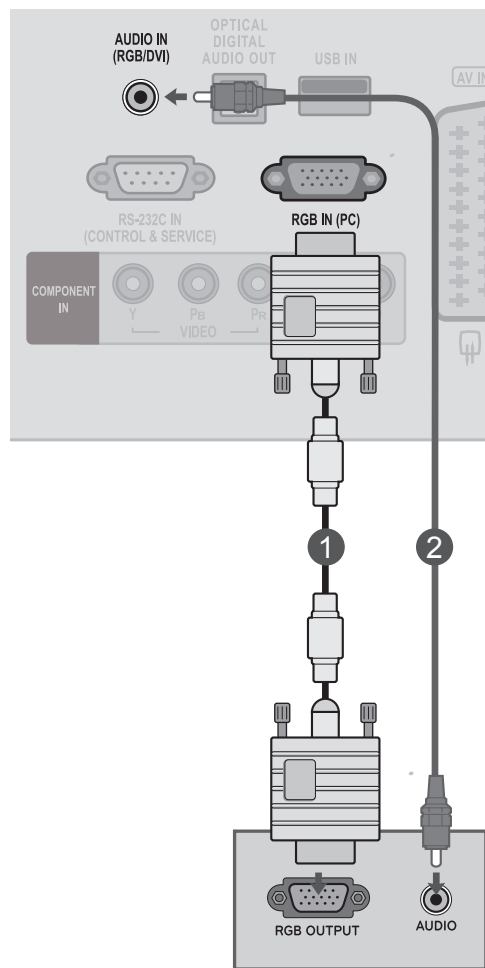

! ПРИМЕЧАНИЕ

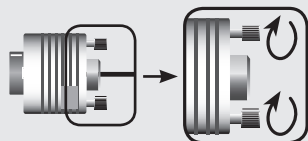

- Подключите входной сигнальный кабель и зафиксируйте его, повернув в направлении стрелки, как показано на рисунке.

Подключение с помощью кабеля HDMI/DVI

- 1 Подключите выход DVI компьютера к гнезду **HDMI/DVI IN** на устройстве.
- 2 Подключите аудиовыход компьютера к разъему **AUDIO IN (RGB/DVI)** монитора.
- 3 Включите компьютер и монитор.
- 4 Выберите в качестве источника входного сигнала разъем **HDMI** с помощью кнопки **INPUT** на пульте дистанционного управления.

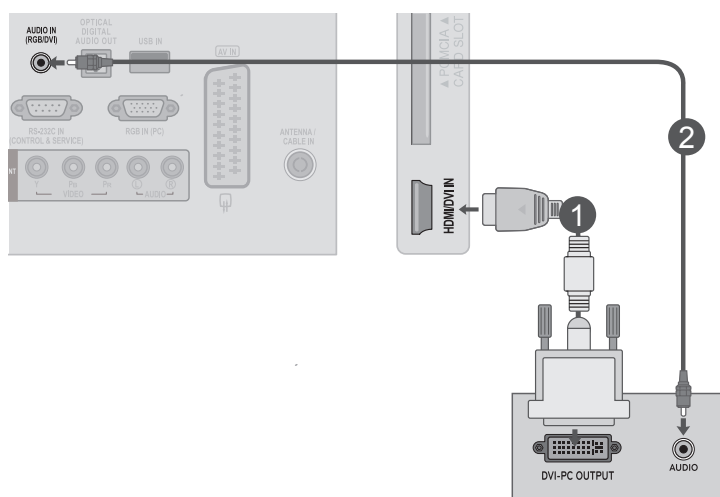

! ПРИМЕЧАНИЕ

- Если вы захотите использовать режим HDMI-PC, тогда название входа необходимо установить в режим PC.

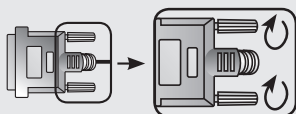

- Подключите входной сигнальный кабель и зафиксируйте его, повернув в направлении стрелки, как показано на рисунке.

НАСТРОЙКА ВНЕШНЕГО ОБОРУДОВАНИЯ

Подключение с помощью кабеля HDMI/DVI

- 1 Подключите выход HDMI компьютера к гнезду **HDMI/DVI IN** на устройстве.
- 2 Включите компьютер и монитор.
- 3 Выберите в качестве источника входного сигнала разъем **HDMI** с помощью кнопки **INPUT** на пульте дистанционного управления.

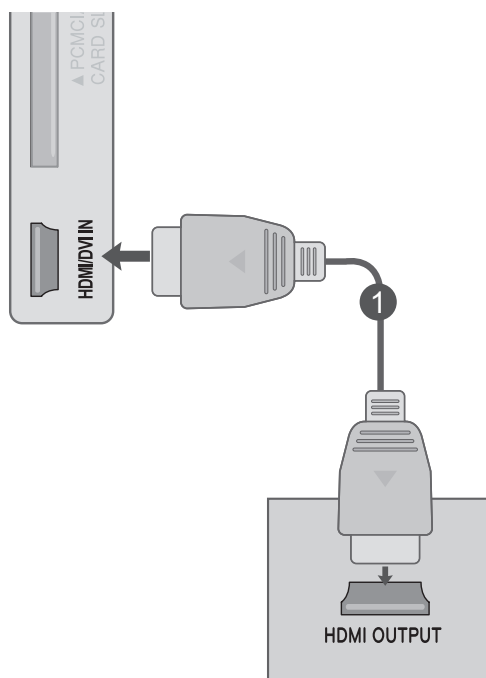

! ПРИМЕЧАНИЕ

- ▶ Убедитесь, что используется высокоскоростная кабель HDMI. В противном случае изображение на экране может мерцать или отсутствовать. Используйте высокоскоростной кабель HDMI.
- ▶ Если вы захотите использовать режим HDMI-PC, тогда название входа необходимо установить в режим PC.

ЗАДНЯЯ КРЫШКА ДЛЯ УКЛАДКИ ПРОВОДОВ

Закрепите кабели вместе специальным хомутом, как показано на рисунке.

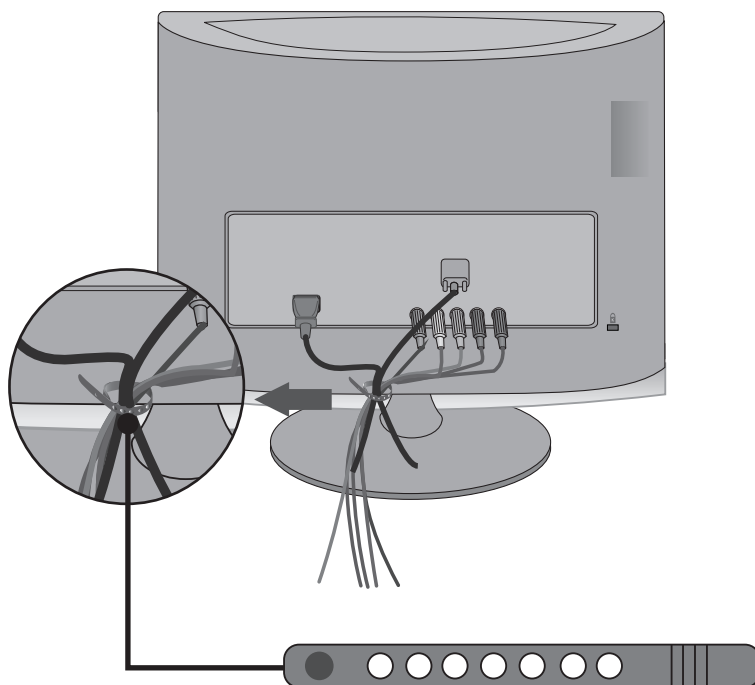

НАСТРОЙКА ВНЕШНЕГО ОБОРУДОВАНИЯ

ПОДДЕРЖИВАЕМЫЕ РАЗРЕШЕНИЯ ЭКРАНА

Режим RGB (ПК) / HDMI (ПК)

M1962DP

Разрешение	Частота	
	горизонтальной развертки (кГц)	вертикальной развертки (Гц)
640 x 480	31,469	59,94
640 x 480	37,5	75
800 x 600	37,879	60,317
800 x 600	46,875	75,0
1024 x 768	48,363	60,0
1280 x 768	47,776	59,87
1360 x 768	47,712	60,015

M2262DP/M2362DP/M2762DP

Разрешение	Частота	
	горизонтальной развертки (кГц)	вертикальной развертки (Гц)
720 x 400	31,468	70,08
640 x 480	31,469	59,94
640 x 480	37,5	75
800 x 600	37,879	60,317
800 x 600	46,875	75,0
1024 x 768	48,363	60,0
1024 x 768	60,023	75,029
1152 x 864	67,500	75,000
1280 x 1024	63,981	60,02
1280 x 1024	79,976	75,025
1680 x 1050	64,674	59,883
1680 x 1050	65,290	59,954
1600 x 1200	75,0	60,0
1920 x 1080	67,5	60

M2062DP

Разрешение	Частота	
	горизонтальной развертки (кГц)	вертикальной развертки (Гц)
640 x 480	31,469	59,94
640 x 480	37,5	75
800 x 600	37,879	60,317
800 x 600	46,875	75
832 x 624	49,725	64,55
1024 x 768	48,363	60
1024 x 768	60,023	75,029
1280 x 1024	63,981	60,02
1280 x 1024	79,976	75,025
1600 x 900	60	60

Доступно только в режиме HDMI (ПК)

Режим HDMI/DVI, DTV

Разрешение	Частота	
	горизонтальной развертки (кГц)	вертикальной развертки (Гц)
720 x 480	31,469	59,94
	31,5	60
720 x 576	31,25	50
1280 x 720	37,500	50
1280 x 720	44,96	59,94
	45	60
1920 x 1080	33,72	59,94
	33,75	60
1920 x 1080	28,125	50,00
1920 x 1080	27	24
1920 x 1080	33,75	30,00
1920 x 1080	56,250	50
1920 x 1080	67,43	59,94
	67,5	60

Компонентный режим

Разрешение	Частота	
	горизонтальной развертки (кГц)	вертикальной развертки (Гц)
720 x 480	15,73	59,94
720 x 480	15,75	60,00
720 x 576	15,625	50,00
720 x 480	31,47	59,94
720 x 480	31,50	60,00
720 x 576	31,25	50,00
1280 x 720	44,96	59,94
1280 x 720	45,00	60,00
1280 x 720	37,50	50,00
1920 x 1080	33,72	59,94
1920 x 1080	33,75	60,00
1920 x 1080	28,125	50,00
1920 x 1080	56,25	50
1920 x 1080	67,432	59,94
1920 x 1080	67,5	60,00

! ПРИМЕЧАНИЕ

- ▶ Не допускайте, чтобы статичные изображения оставались на экране длительное время. Статичные изображения могут зафиксироваться на экране. Всегда используйте заставку, когда это возможно.
- ▶ В режиме PC могут присутствовать помехи из-за разрешающей способности компьютера, контрастности или яркости. При наличии помех в режиме PC, настройте компьютер на другое разрешение, частоту или отрегулируйте яркость и контрастность до получения чистого и четкого изображения. Если частоту изменить нельзя, замените саму графическую карту PC или проконсультируйтесь с ее изготовителем.
- ▶ Для частоты горизонтальной и вертикальной развертки используются различные формы сигнала синхронизации.
- ▶ Подключите сигнальный кабель к выходу для подключения монитора на компьютере и к порту RGB (PC) монитора или к выходу HDMI на компьютере и к разъему HDMI/DVI IN монитора.
- ▶ Подключите аудиокабель к аудиоразъему компьютера и аудиовходу монитора (Аудиокабели не входят в комплект монитора).
- ▶ При использовании звуковой карты настройте нужным образом звук на компьютере.
- ▶ Если графическая плата компьютера не поддерживает одновременный вывод аналогового и цифрового сигнала RGB, подключите кабель только к разъему RGB или HDMI/DVI IN для вывода видеосигнала с компьютера на монитор.
- ▶ Если видеокarta компьютера не может выводить аналоговый и цифровой сигнал RGB одновременно, переключите монитор в RGB или HDMI (другой режим автоматически устанавливается монитором в Plug and Play).
- ▶ При использовании кабеля HDMI/DVI режим DOS видеоплаты может не работать.
- ▶ При использовании слишком длинного кабеля RGB-ПК на экране могут возникнуть помехи. Рекомендуется использовать кабель длиной до 5 м. Это обеспечит наилучшее качество.

ПРОСМОТР ПРОГРАММЫ / УПРАВЛЕНИЕ ПРОГРАММАМИ

Функции клавиш пульта дистанционного управления

Направляйте пульт дистанционного управления на сенсор на телевизоре.

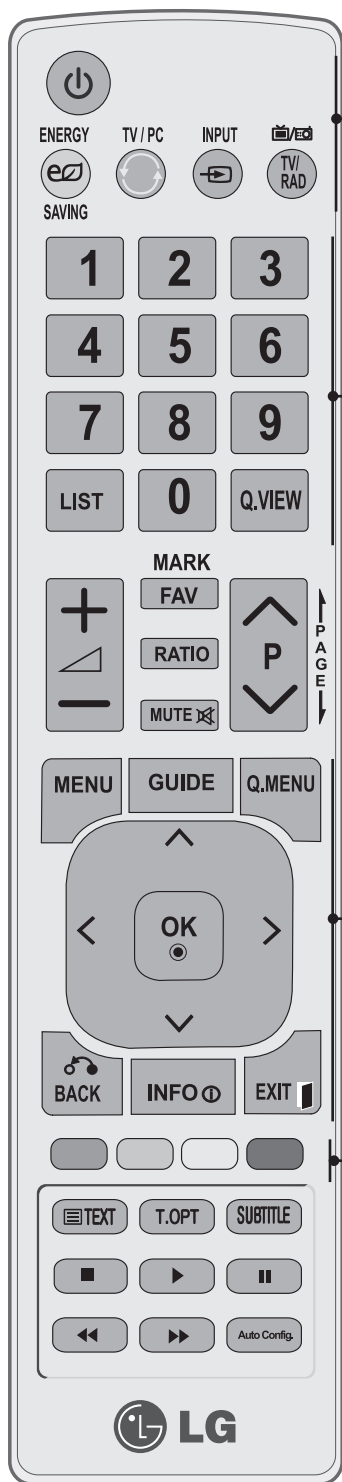

- ⏻ (ПИТАНИЕ)** Выход из режима ожидания и переход в него.
- ENERGY SAVING (ЭНЕРГОС БЕРЕЖЕНИЕ)** Настройка режима энергосбережения монитора. (► Стр. 68)

 - TV/PC** Выбор режима TV или PC.
 - ВХОД** Режимы внешнего входного сигнала переключаются в стандартной последовательности.
 - TV/RAD** Выбор радио-, телевизионного или DTV канала.
- Кнопки с цифрами 0–9 Выбор программы.
Выбор пронумерованных элементов в меню.

 - LIST** Выводит на экран таблицу программ. (► Стр. 58)
 - Q.VIEW** Возврат к ранее просматриваемой программе.
- MENU** Выбор меню.
Закрытие всех окон просмотра и возврат к просмотру ТВ из любого меню. (► Стр. 40)

GUIDE Показывает план программы. (► Стр. 61 в 64)

Q. MENU Выбор желаемого источника меню быстрого доступа. (Формат изображения, Clear Voice II, Режим изображения, Режим звучания, Звук, Таймер сна, Любимые программы, USB-устройство). (► Стр. 39)

ДЖОЙСТИК Для перемещения по экранным меню и выбора системных настроек.
(Вверх/Вниз/ Влево/ Вправо)

 - OK** Подтверждение выбора или отображение текущего режима.

BACK Позволяет пользователю вернуться на один шаг назад в интерактивном приложении, EPG или другой интерактивной функции пользователя.

INFO ⓘ Показывает информацию о текущем экране.

EXIT Закрытие всех экранных окон и возврат к просмотру ТВ из любого меню.
- Цветные кнопки** Эти кнопки используются для работы с телетекстом (только для моделей, поддерживающих ТЕЛТЕКСТ) или для редактирования программ.

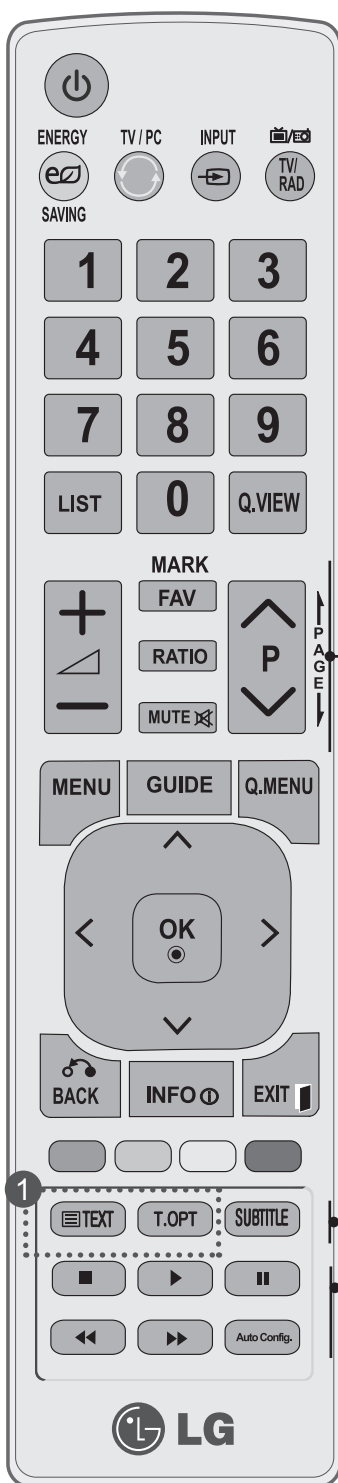

VOLUME UP/DOWN Настройка громкости.
(Громкость выше/ниже)

FAV Выводит заранее определенные избранные программы.
(► Стр. 59)

MARK Выбор и отмена выбора программ в меню USB.

RATIO Выбор формата изображения.

MUTE Включение и отключение звука.

Программа UP/DOWN Выбор программы.

PAGE UP/DOWN Переход с одной страницы экранной информации на другую.

1 Телетекст КНОПКИ Эти кнопки используются для работы с телетекстом. Дополнительные сведения см. в разделе «Телетекст». (► Стр. 130 в 131)

SUBTITLE Повторно вызывает наиболее часто используемые в цифровом режиме субтитры.

Меню USB кнопки управления Меню USB (Фото, Музыка или Видео).

Автонас Автоматическая регулировка положения картинки тройка и устранение мерцания изображения.

Установка батарей

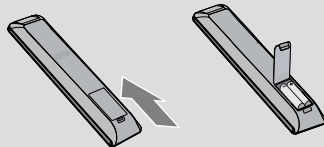

- Откройте крышку отсека для батарей с задней стороны пульта дистанционного управления и установите батареи с правильной полярностью (+ к +, - к -).
- Установите две батареи 1,5В типа AAA. Не устанавливайте вместе новые и старые батареи.
- Закройте крышку.
- Чтобы снять аккумуляторы, выполните указания по установке аккумуляторов в обратном порядке.

ПРОСМОТР ПРОГРАММЫ / УПРАВЛЕНИЕ ПРОГРАММАМИ

ВКЛЮЧЕНИЕ ТЕЛЕВИЗОРА

- Если телевизор будет включен, эти функции можно будет использовать..

- 1 Сначала подключите кабель питания. телевизор перейдет в режим ожидания.
- 2 Чтобы включить телевизор, находящийся в режиме ожидания, нажмите кнопку ϕ / I , INPUT или P \wedge \vee на телевизоре или кнопку POWER, INPUT, P \wedge \vee или кнопку с цифрой на пульте дистанционного управления телевизора.

Настройка при инициализации

Если после включения телевизора появляется экранное меню, можно настроить параметры **Язык**, **Настройка режима**, **Страна** и **Устан. пароль** (когда в качестве страны выбрана Франция), **Автопоиск**.

Примечание.

- a. Если меню было закрыто до завершения начальной настройки, меню начальной настройки можно будет вызвать снова.
- b. Нажмите кнопку BACK для перехода из текущего экранного меню в предыдущее.
- c. Для стран с неподтвержденными стандартами цифрового телевидения вещания, некоторые функции цифрового телевидения, в зависимости от среды вещания, могут не работать.
- d. Режим «Домашний просмотр» - оптимальная настройка для домашнего помещения, установлен на телевизоре по умолчанию.
- e. Режим «Магазин демо» - оптимальная настройка для помещения магазина. При изменении пользователем настроек качества отображаемой картинки, в режиме "Магазин демо" через некоторое время происходит сброс до настройки качества отображаемой картинки, установленной изготовителем.
- f. Режим изображения — «Home Use» (Домашний просмотр) или «Store Demo» Магазин демо) — может быть изменен с помощью настройки «Mode Setting» (Настройка режима) в меню OPTION (ОПЦИИ).
- g. Если в меню Country (Страна) выбрана Франция, следует ввести пароль '1','2','3','4', а не '0', '0', '0', '0'.

ВЫБОР ПРОГРАММЫ

- 1 Для выбора программы нажмите кнопку P \wedge \vee или кнопку с цифрой.

РЕГУЛИРОВКА ГРОМКОСТИ

- 1 Для регулировки громкости нажмите кнопку \triangleleft + или - .
- 2 Чтобы выключить звук, нажмите кнопку **MUTE**.
Чтобы снова включить звук, нажмите кнопку **MUTE**, \triangleleft + или - .

QUICK MENU (БЫСТРОЕ МЕНЮ)

Экранное меню OSD телевизора может немного отличаться от изображенного на этом рисунке. **Q.Menu (Quick Menu)** — это меню функций, которые часто используются пользователями.

- Формат изображения.** Выбор необходимого формата изображения. Для параметра «Увеличение» доступно «14:9», «Увеличение» и «Масштабирование» в меню «Формат». После завершения настройки увеличения дисплей вернется назад в Q.Menu.
- Clear Voice II.** Дифференцируя диапазон звучания человеческого голоса от других, эта функция помогает пользователям лучше слышать человеческие голоса.
- Режим изображения.** Выбор желаемого режима изображения.
- Режим звучания.** Эта функция автоматически устанавливает сочетание звука, которое считается лучшим для просматриваемого изображения. Выбор желаемого режима звука.
- Звук.** Выбор звука.
- Таймер сна.** Установка таймера сна.
- Любимые программы.** Выбор любимой программы.
- USB-устройство.** Выберите «Извлечь», чтобы извлечь USB-устройство.



- 1
Q.MENU
← →
 Выведите каждое меню.
- 2
↑ ↓
 Выберите источник.
- 3
OK

- Нажмите кнопку **BACK** для перехода к предыдущему экрану меню.

ПРОСМОТР ПРОГРАММЫ / УПРАВЛЕНИЕ ПРОГРАММАМИ

ВЫБОР И НАСТРОЙКА ЭКРАННЫХ МЕНЮ

Экранное меню монитора может немного отличаться от изображенного в данном руководстве.

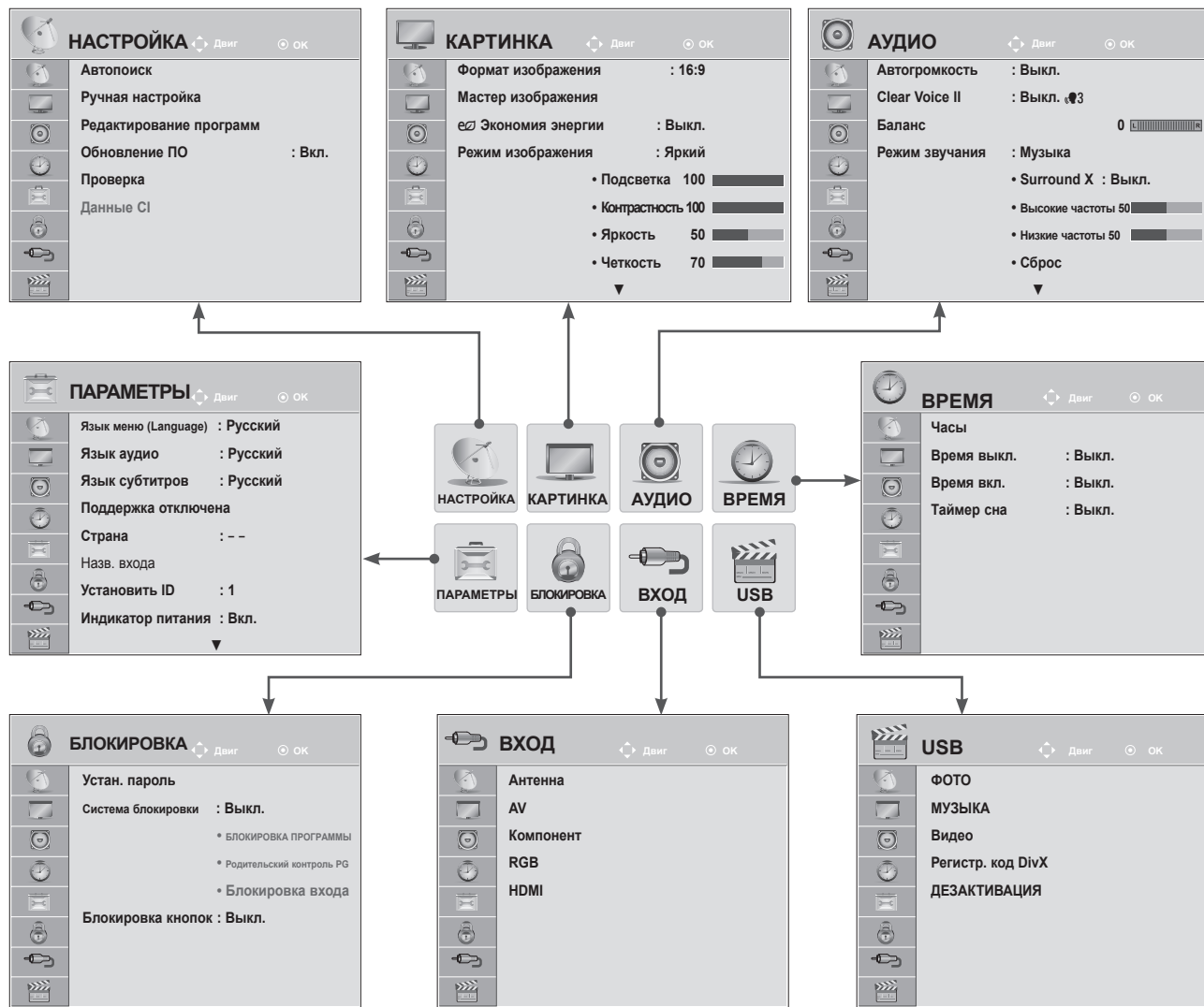

ПРОСМОТР ПРОГРАММЫ / УПРАВЛЕНИЕ ПРОГРАММАМИ

- 1 Выведите каждое меню.
- 2 Выберите пункт меню.
- 3 Перейдите к всплывающему меню.

- Нажмите кнопку **MENU** или **EXIT**, чтобы закрыть окно меню.
- Для возврата в предыдущее меню нажмите кнопку **BACK**.

! ПРИМЕЧАНИЕ

► В аналоговом режиме нельзя использовать информацию Данные CI.

АВТОНАСТРОЙКА ИЗОБРАЖЕНИЯ

(Для стран, отличных от Финляндии, Швеции, Дании и Норвегии)

Используется для автоматического поиска и сохранения всех программ.

При запуске автоматического программирования вся ранее записанная служебная информация будет удалена.

Можно сохранить до 1000 программ. Это количество может незначительно отличаться в зависимости от транслируемых сигналов.

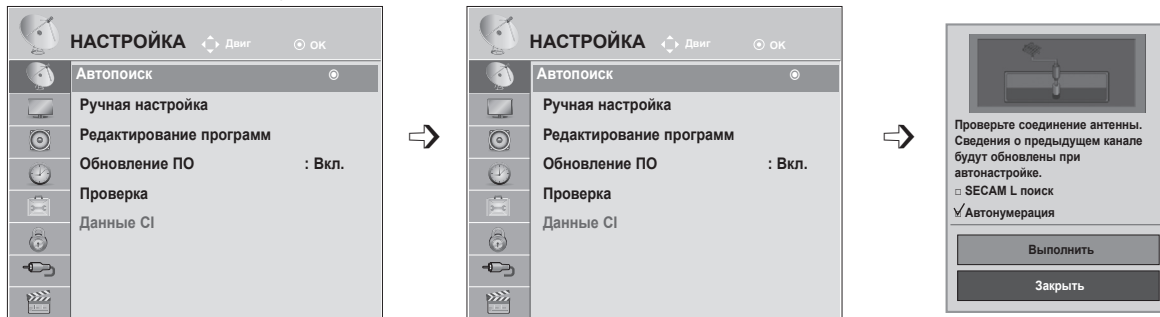

- 1   Выберите **НАСТРОЙКА**.
- 2   Выберите **Автопоиск**.
- 3   Выберите **Антенна**.
- 4  Выберите **Автопоиск**.

- Для ввода пароля из 4 цифр при установке для параметра **Система блокировки** значения Вкл. используйте кнопки **с цифрами**.
- Если необходимо продолжать выбирать параметры автонастройки, выберите **Выполнить** с помощью кнопки $\wedge \vee$. После этого нажмите кнопку ОК. В противном случае выберите **Закреть**.
- **Автонумерация**: выбор использования номеров программ, полученных с телестанции при настройке.
- Когда в меню «Страна» выбрано «Италия» и после выполнения автопоиска отображается окно с информацией о возникновении конфликта программ, выберите станцию для номера, с которым связан конфликт, чтобы решить проблему.

- Нажмите кнопку **MENU** или **EXIT**, чтобы закрыть окно меню.
- Для возврата в предыдущее меню нажмите кнопку **BACK**.

АВТОНАСТРОЙКА ИЗОБРАЖЕНИЯ

(Только для Финляндии, Швеции, Дании и Норвегии)

Меню «Автопоиск DVB-C» предназначено для пользователей в таких странах, где поддерживается кабельное подключение DVB.

Используется для автоматического поиска и сохранения всех программ.

При запуске автоматического программирования вся ранее записанная служебная информация будет удалена.

Если необходимо выбрать **Антенна**,

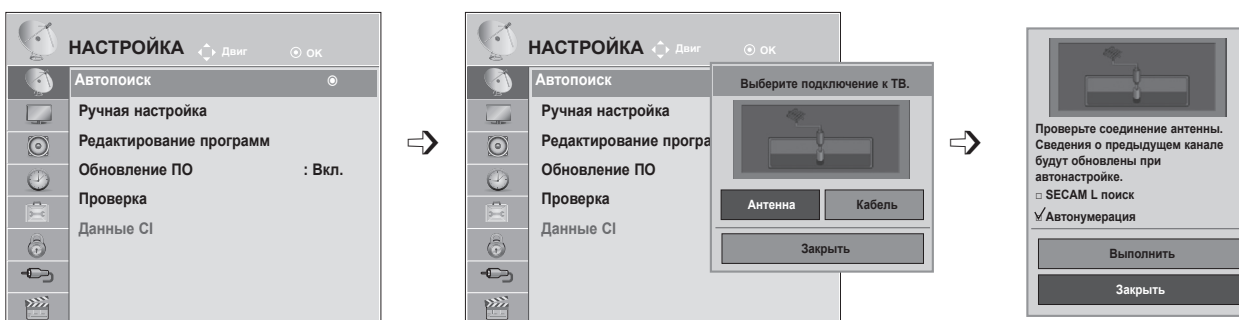

-   Выберите **НАСТРОЙКА**.
-   Выберите **Автопоиск**.
-   Выберите **Антенна**.
-   Выберите **Выполнить**.
-  Выберите **Автопоиск**.

- Для ввода пароля из 4 цифр при установке для параметра **Система блокировки** значения Вкл. используйте кнопки **с цифрами**.
- Если необходимо продолжать выбирать параметры автонастройки, выберите **Выполнить** с помощью кнопки $\wedge \vee$. После этого нажмите кнопку OK. В противном случае выберите **Заккрыть**.
- **Автонумерация**: выбор использования номеров программ, полученных с телестанции при настройке.

- Нажмите кнопку **MENU** или **EXIT**, чтобы закрыть окно меню.
- Для возврата в предыдущее меню нажмите кнопку **BACK**.

Если необходимо выбрать **Кабель**,

Оператор клиенткой службы

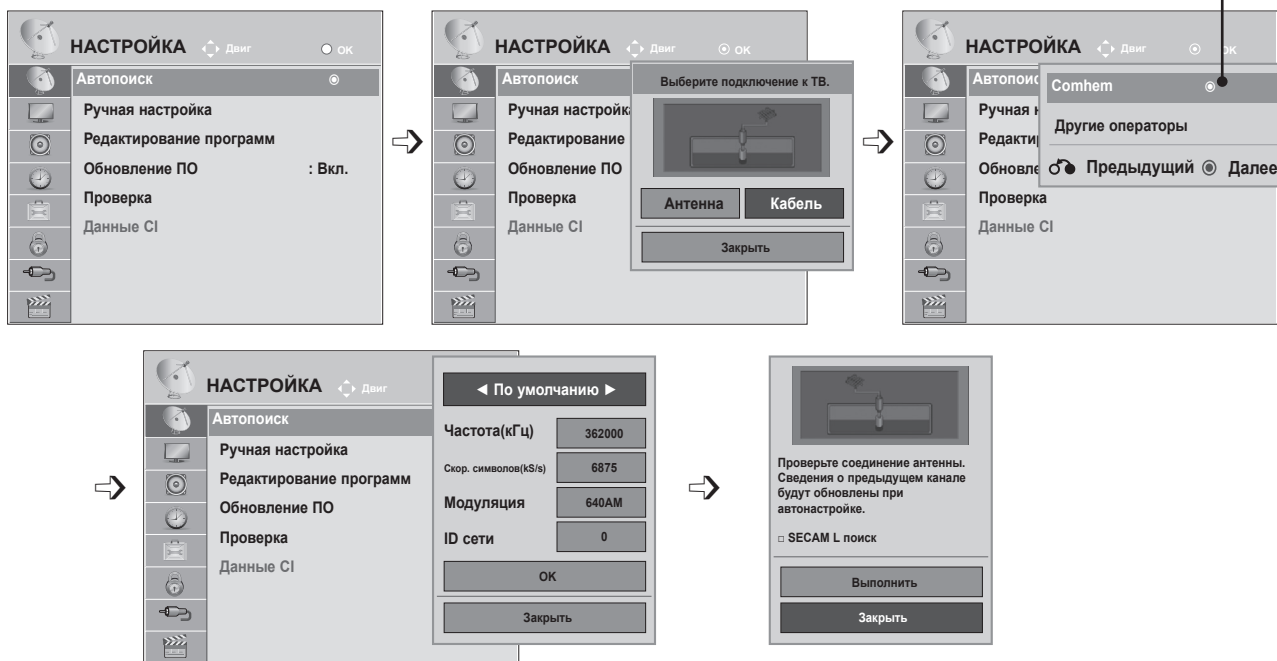

- 1 Выберите **НАСТРОЙКА**.
- 2 Выберите **Автопоиск**.
- 3 Выберите **Кабель**.
- 4 Выберите **Comhem** или **Другие операторы**.
- 5 Выберите **По умолчанию**, **Полный** или **Пользователь**.
- 6 Проведите соответствующую настройку. (Кроме режима «Полный»)

- 7 Выберите **Закреть**.
- 8 Выберите **Выполнить**.
- 9 Выберите **Автопоиск**.

- Для ввода пароля из 4 цифр при установке для параметра **Система блокировки** значения Вкл. используйте кнопки с цифрами.
- Если необходимо продолжать выбирать параметры автонастройки, выберите **Выполнить** с помощью кнопки $\wedge \vee$. После этого нажмите кнопку ОК. В противном случае выберите **Закреть**.
- **Автонумерация**: выбор использования номеров программ, полученных с телестанции при настройке.

- Нажмите кнопку **MENU** или **EXIT**, чтобы закрыть окно меню.
- Для возврата в предыдущее меню нажмите кнопку **BACK**.

ПРОСМОТР ПРОГРАММЫ / УПРАВЛЕНИЕ ПРОГРАММАМИ

- При выборе режима **Кабель** экран выбора **Оператор клиентской службы** может отличаться или не существовать в зависимости от состояния кабельных сетей в стране.
- Окно переключения между режимами **Оператор клиентской службы** показан изначально для 3-х случаев когда вы открываете **Initial Setting** меню базовых установок, когда вы переключаетесь с режима **Антенна** на режим **Кабель** или же когда вы входите в меню **Страна**.
- Если требуется выбрать значение параметра **Оператор клиентской службы** в других случаях, выберите **НАСТРОЙКА** → **Настройка цифрового кабеля** → **Оператор клиентской службы**.

- Сертифицированные операторы SO: Швеция (Comhem), Дания (YouSee, Stofa).
- Если отсутствуют необходимые операторы, выберите **Другие операторы**.
- При выборе параметра «Другие операторы», а также в том случае, если выбранная страна поддерживает только параметр «Другие операторы», может понадобиться некоторое время для поиска всех каналов либо некоторые каналы обнаружить не удастся.

Если некоторые каналы не появляются, выполните следующие действия.

1. **НАСТРОЙКА** → **Автопоиск** → **Кабель**

2. Введите дополнительные значения, такие как частота, скорость символов, модуляция и идентификатор сети.

Дополнительные сведения можно получить у поставщика услуг кабельного телевидения.

Следующие значения необходимы для быстрого и эффективного поиска всех необходимых программ.

Обычно используемые значения устанавливаются по умолчанию.

Для правильной настройки обратитесь к поставщику услуг кабельного телевидения.

Во время работы функции Автонастройки в режиме DVB кабеля, выберите Full и агрегат произведет настройку по самому полному спектру частот и списку каналов.

Если не удастся найти программу с помощью поиска по умолчанию, выберите для поиска функцию «Full» (Полный).

Однако, в случае выбора функции «Full» (Полный) для поиска автоматическая настройка может выполняться намного дольше.

- **Частота.** Введите определяемую пользователем частоту.
- **Скор. символов.** Введите определяемую пользователем скорость передачи символов (скорость передачи символов: скорость, с которой устройство, например модем, передает символы в канал).
- **Модуляция.** Введите определяемую пользователем модуляцию. (модуляция: загрузка аудио- и видеосигналов на несущей частоте).
- **ID сети.** Уникальный идентификатор, назначаемый каждому пользователю.

АВТОНАСТРОЙКА ИЗОБРАЖЕНИЯ

Если для параметра «Страна» выбрано значение «- -» (кроме Финляндии, Швеции, Дании и Норвегии)

Для просмотра DVB-C в странах, отличных от Финляндии, Швеции, Дании и Норвегии, выберите «- -» для параметра **Страна** в меню **ОПЦИИ**.

Можно выбрать режим «Пользователь» или Полный для параметра **Автопоиск**.

При настройке в режиме Пользователь может потребоваться изменить сведения о домашней частоте, соответствующие сведения зависят от оператора кабельного телевидения.

При настройке в режиме **Полный** некоторые каналы могут быть недоступны для используемого оператора, и настройка может занимать много времени.

Примечание

- ▶ Оператор кабельного телевидения может взимать плату за пользование услугами, а также устанавливать определенные правила и условия.
- ▶ При работе с некоторыми операторами кабельное телевидение DVB-C может не работать.
- ▶ Совместимость с цифровыми кабельными сетями DVB-C не гарантируется.

ПРОСМОТР ПРОГРАММЫ / УПРАВЛЕНИЕ ПРОГРАММАМИ

НАСТРОЙКА КАБЕЛЬНОГО ЦИФРОВОГО ТЕЛЕВИДЕНИЯ (ТОЛЬКО В РЕЖИМЕ «КАБЕЛЬ»)

Количество пунктов меню операторов услуг варьируется для разных стран в соответствии с количеством операторов в данной стране, а если в стране только 1 такой оператор, то функция неактивна.

После изменения оператора услуг при нажатии кнопки **OK** или выборе элемента «Заккрыть» появляется сообщение об удалении карты каналов, затем при выборе варианта **ДА** появляется диалоговое окно автоматической настройки.

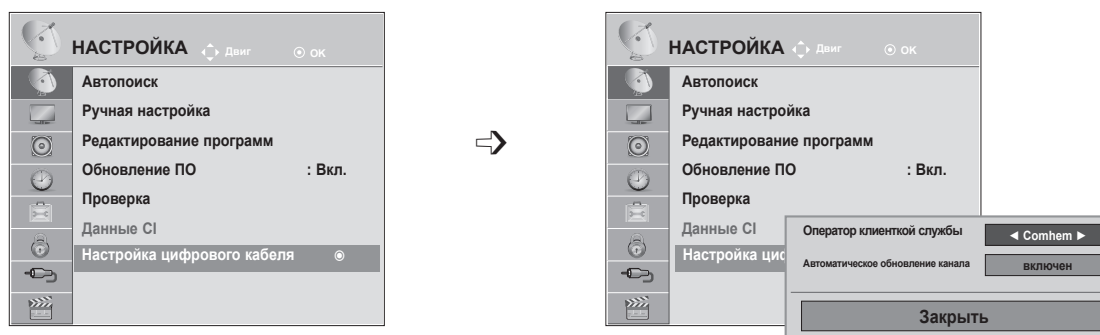

- 1   Выберите **НАСТРОЙКА**.
- 2   Выберите **Настройка цифрового кабеля**.
- 3   Выберите **Оператор клиентской службы** или **Автообновление канала**.
- 4   Выберите источник.

- Если вы выберете Кабель, вы сможете начать работу с меню Настройка цифрового кабеля.
- Если для параметра «Автообновление канала» установлено значение «Вкл.», сведения о канале будут автоматически обновляться при изменении данных о сети.
- Когда для настройки Автообновление канала установлено значение Выкл., сведения о каналах обновляться не будут.

- Нажмите кнопку **MENU** или **EXIT**, чтобы закрыть окно меню.
- Для возврата в предыдущее меню нажмите кнопку **BACK**.

НАСТРОЙКА ПРОГРАММ ВРУЧНУЮ (В ЦИФРОВОМ РЕЖИМЕ)

Настройка программ вручную позволяет добавлять программу в список программ вручную.

(Для стран, отличных от Финляндии, Швеции, Дании и Норвегии, при выборе «Антенна», если в качестве страны выбрана Финляндия, Швеция, Дания, Норвегия или «--»)

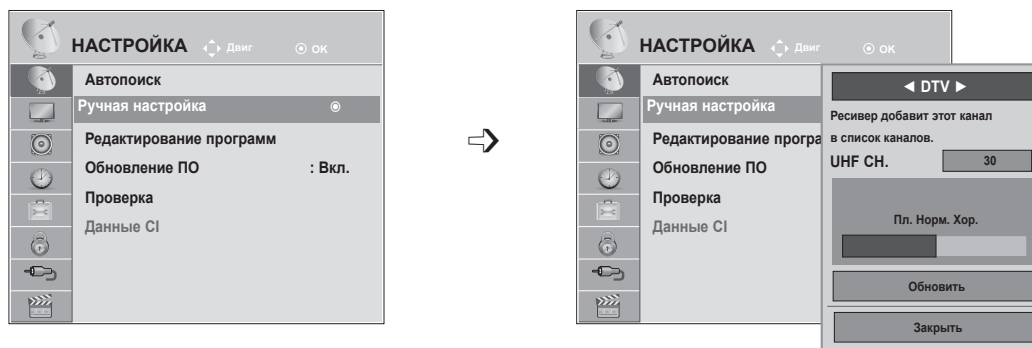

- 1   Выберите **НАСТРОЙКА**.
- 2   Выберите **Ручная настройка**.
- 3   Выберите **DTV**.
- 4   Выберите желаемый номер канала.

- Для ввода пароля из 4 цифр при установке для параметра **Система блокировки** значения Вкл. используйте кнопки с цифрами.

- Нажмите кнопку **MENU** или **EXIT**, чтобы закрыть окно меню.
- Для возврата в предыдущее меню нажмите кнопку **BACK**.

ПРОСМОТР ПРОГРАММЫ / УПРАВЛЕНИЕ ПРОГРАММАМИ

(При выборе «Кабель» (режим кабеля DVB), когда в качестве страны выбрана Финляндия, Швеция, Дания, Норвегия или «--»)

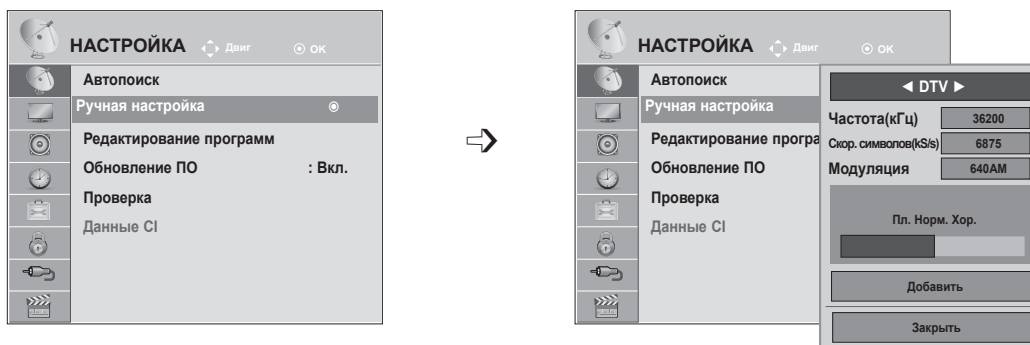

- 1   Выберите **НАСТРОЙКА**.
- 2   Выберите **Ручная настройка**.
- 3   Выберите **DTV**.
- 4    Выберите желаемый номер канала.

- Для ввода пароля из 4 цифр при установке для параметра **Система блокировки** значения Вкл. используйте кнопки с **цифрами**.
- **Скор. символов.** Введите определяемую пользователем скорость передачи символов. (Скорость передачи символов: скорость, с которой устройство, например модем, передает символы в канал).
- **Модуляция.** Введите определяемую пользователем модуляцию. (Модуляция: загрузка аудио- и видеосигналов на несущей частоте).

- Нажмите кнопку **MENU** или **EXIT**, чтобы закрыть окно меню.
- Для возврата в предыдущее меню нажмите кнопку **BACK**.

Параметры «Частота», «Скор. символов» и «Модуляция» необходимы для правильного добавления программы в режиме кабеля DVB. Для получения информации о правильной настройке параметров обратитесь к поставщику услуг кабельного телевидения.

НАСТРОЙКА ПРОГРАММ ВРУЧНУЮ (В АНАЛОГОВОМ РЕЖИМЕ)

Режим ручной предварительной установки телевизионных каналов позволяет вам настроить телевизионные станции и расположить их в любой удобной для вас последовательности.



1 Выберите **НАСТРОЙКА**.

2 Выберите **Ручная настройка**.

3 Выберите **TV**.

4 или Выберите нужный номер программы.

5 Выберите систему **телевещания**.

6 Выберите **V/UHF** или **Кабель**.

7 или Выберите желаемый номер канала.

8 Начать поиск.

9 Выберите **Сохранить**.

- Нажмите кнопку **MENU** или **EXIT**, чтобы закрыть окно меню.
- Для возврата в предыдущее меню нажмите кнопку **BACK**.

• Для ввода пароля из 4 цифр при установке для параметра **Система блокировки** значения Вкл. используйте кнопки с цифрами.

• **L.** SECAM L/L (Франция)

BG. PAL B/G, SECAM B/G (Западная Европа, Восточная Европа, Азия, Новая Зеландия, Ближний Восток, Африка, Австралия)

I. PAL I/II (Великобритания, Ирландия, Гонконг, ЮАР)

DK. PAL D/K, SECAM D/K (Восточная Европа, Китай, Африка, СНГ)





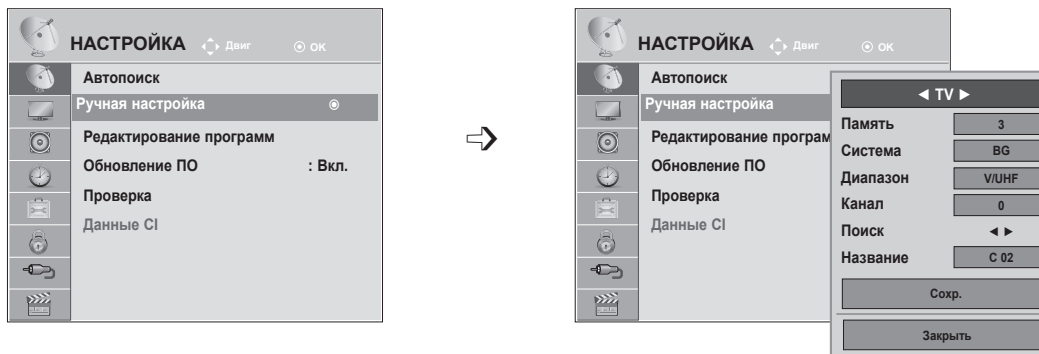









• Чтобы сохранить другой канал, повторите шаги с 4 по 9.

ПРОСМОТР ПРОГРАММЫ / УПРАВЛЕНИЕ ПРОГРАММАМИ



■ Присвоение названия станции

Также вы можете дать программе имя, состоящее из пяти символов для каждого номера программы.

- 1   Выберите **НАСТРОЙКА**.
- 2   Выберите **Ручная настройка**.
- 3   Выберите **TV**.
- 4   Выберите **Название**.
- 5   Выберите место и выберите второй знак, и так дальше.
Можно использовать буквы от **A** до **Z**, цифры от **0** до **9**, +/- и пробел.
- 6   Выберите **Закреть**.
- 7   Выберите **Сохранить**.

- Нажмите кнопку **MENU** или **EXIT**, чтобы закрыть окно меню.
- Для возврата в предыдущее меню нажмите кнопку **BACK**.

РЕДАКТИРОВАНИЕ ПРОГРАММ

Если номер программы пропускается, то его нельзя будет выбрать с помощью кнопок **P** ^ v во время просмотра телевизора.

Чтобы выбрать пропущенную программу, введите номер программы с помощью **кнопок с цифрами** или выберите его в экранном меню «Редактор программ».

Эта функция позволяет пропускать сохраненные программы.

Можно изменить номер программы с помощью функции перемещения, если при запуске автопоиска не установлен флажок «Автонумерация».

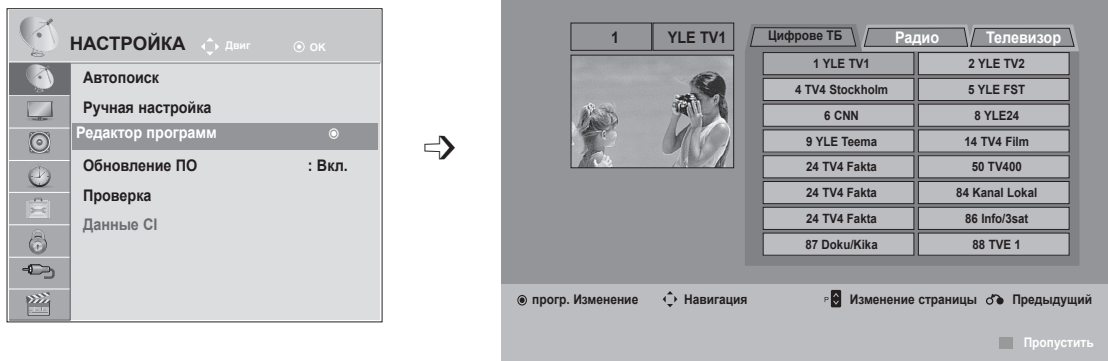

- 1   Выберите **НАСТРОЙКА**.
- 2   Выберите **Редактор программ**.
- 3  Запустите **Редактор программ**.
- 4  Выберите программу для сохранения или пропуска.



- Для ввода пароля из 4 цифр при установке для параметра **Система блокировки** значения Вкл. используйте кнопки **с цифрами**.

- Нажмите кнопку **MENU** или **EXIT**, чтобы закрыть окно меню.
- Для возврата в предыдущее меню нажмите кнопку **BACK**.

ПРОСМОТР ПРОГРАММЫ / УПРАВЛЕНИЕ ПРОГРАММАМИ

В РЕЖИМЕ ЦИФРОВОЕ ТВ/РАДИО

■ Пропуск номера программы

-  Выберите номер программы, которую следует пропустить.
-  **Синий** Выделение номера программы синим цветом.
-  **Синий** Освобождение.





- Программы, которые будут пропущены, отображаются синим цветом, и их нельзя будет выбрать с помощью кнопок P ^ v при просмотре телевизора.
- Чтобы выбрать пропущенную программу, наберите номер программы с помощью цифровых кнопок или выберите его в экранном меню Редак. программ или EPG.

В РЕЖИМЕ ТВ

Эта функция позволяет вам удалять или пропускать сохраненные программы.





Вы также можете переместить некоторые каналы и использовать для программ другие номера.

■ Удаление программы

-  Выберите номер программы, которую следует пропустить.
-  **Красный** Выделение номера программы красным цветом.
-  **Красный** Удалить.  **Синий** Освобождение.

- Выбранная программа удаляется, а все последующие программы перемещаются вверх на одну позицию.

■ Перемещение программы



-  Выберите номер программы, которую следует пропустить.
-   **Зеленый** Выделение номера программы зеленым цветом.
-  **Зеленый** Освобождение.

■ Auto Sort (Автоматическая сортировка)

- 1  Желтый Запустите Автоматическую сортировку.

- После активации Auto Sort вы больше не сможете редактировать программы.

■ Пропуск номера программы

- 1  Выберите номер программы, которую следует пропустить.
- 2  Синий Выделение номера программы синим цветом.
- 3  Синий Освобождение.







- Если номер программы пропускается, то его нельзя будет выбрать с помощью кнопок Р ^ v во время просмотра телевизора.
- Чтобы выбрать пропущенную программу, наберите номер программы с помощью цифровых кнопок или выберите его в экранном меню Редак. программ или EPG.

ПРОСМОТР ПРОГРАММЫ / УПРАВЛЕНИЕ ПРОГРАММАМИ

ОБНОВЛЕНИЕ ПО

Функция обновления ПО позволяет загружать программное обеспечение с помощью цифровой наземной системы телевидения.



-   Выберите **НАСТРОЙКА**.
-   Выберите **Ручная настройка**.
-   Выберите **Вкл. или Выкл.**
 - Выбрав значение Вкл., пользователь подтверждает сообщение о том, что имеется новое программное обеспечение.
-  Сохранить.

* При настройке параметра «Обновление ПО»

Время от времени в результате передачи обновленных цифровых сведений о ПО на экране телевизора может появляться следующее меню.

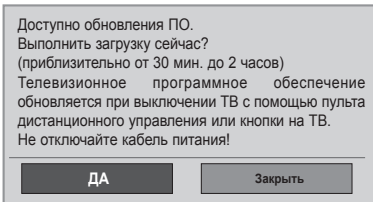

Простое обновление: для текущего потока обновления

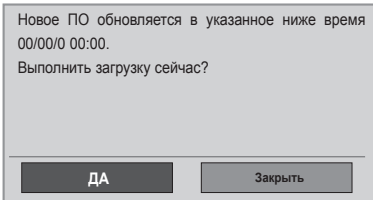

Выберите «Да» с помощью кнопки < >. Появится следующее изображение.

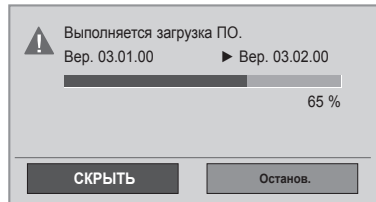

После завершения обновления программного обеспечения система перезагрузится.

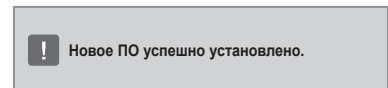

После выключения питания запускается загрузка. Если во время обновления включить питание, отобразится состояние выполнения.

Обновление по расписанию: для потока обновления по расписанию Когда для параметра «Обновление ПО» установлено значение **Выкл.**, отображается сообщение о необходимости выбрать значение **Вкл.**

- При обновлении программного обеспечения соблюдайте следующие правила.
 - Питание телевизора отключать нельзя.
 - Нельзя выключать источник питания телевизора.
 - Отсоединять антенну нельзя.
 - После обновления программного обеспечения можно проверить версию ПО в меню «Проверка».
 - Скачивание контента может отнимать большое количество времени, поэтому убедитесь в том, электропитание остается стабильно включенным на протяжении всего процесса скачивания.

ПРОСМОТР ПРОГРАММЫ / УПРАВЛЕНИЕ ПРОГРАММАМИ

Проверка





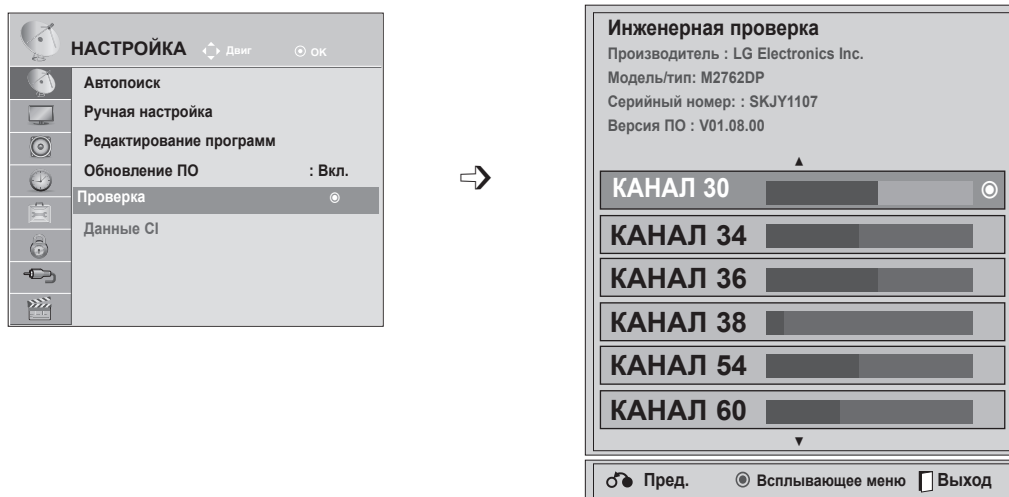

Эта функция позволяет просматривать данные о производителе, модели/типе телевизора, серийный номер и версию программного обеспечения.

Выводится информация и уровень сигнала включенного *MUX.

Выводится информация о сигнале и имя сервиса выбранного MUX.

(*MUX — каталог каналов цифрового вещания более высокого уровня (один канал MUX включает несколько каналов).)



-   Выберите **НАСТРОЙКА**.
-   Выберите **Проверка**.
-  Отображается название производителя, модель/тип, серийный номер и версия ПО.
-   Отображается информация о канале.

- Нажмите кнопку **MENU** или **EXIT**, чтобы закрыть окно меню.
- Для возврата в предыдущее меню нажмите кнопку **BACK**.

ИНФОРМАЦИЯ О CI [ОБЩЕМ ИНТЕРФЕЙСЕ]

Эта функция позволяет просматривать шифрованные услуги (платные услуги). Если снять модуль CI, воспользоваться платными услугами будет невозможно.

После того как модуль будет вставлен в разъем CI, откроется доступ к меню модуля.

Для покупки модуля и смарт-карты свяжитесь со своим дилером поддержки. Не вставляйте и не извлекайте модуль CI из телевизора слишком часто. Это может вызвать проблемы. При включении телевизора после установки модуля CI звук часто будет отсутствовать.



Наличие модуля CI и смарт-карты может сделать картинку неестественной.

Функции CI (общий интерфейс) могут быть недоступны в зависимости от условий телевидения в стране.

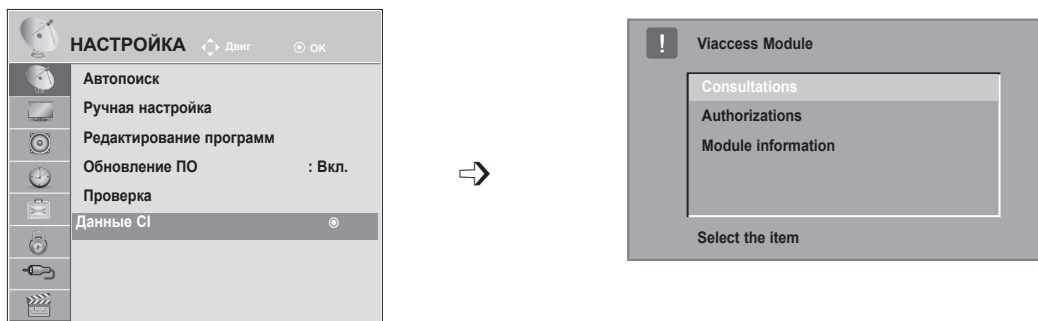

При использовании CAM (Conditional Access Module, модуль условного доступа) убедитесь, что он полностью соответствует требованиям DVB-CI или CI plus.



- Данный OSD приведен только для иллюстрации, параметры меню и формат экрана могут варьироваться в зависимости от поставщика цифровых платных видеослуж.
- Вы можете изменить экран меню CI (общего интерфейса) и услуги у вашего дилера.

1   Выберите **НАСТРОЙКА**.

2   Выберите **Данные CI**.

3   Выберите желаемый пункт: Module information (информация о модуле), smart card information (информация о смарт-карте), language (язык), software download (загрузка программного обеспечения) и т.д.

4  Сохранить.

- Для возврата в предыдущее меню нажмите кнопку **BACK**.

ПРОСМОТР ПРОГРАММЫ / УПРАВЛЕНИЕ ПРОГРАММАМИ

ВЫБОР СПИСКА ПРОГРАММ

Вы можете проверить сохраняемые в памяти программы, вызвав на экран таблицу программ.

Словарик

 Выводится при программировании заблокированных каналов.

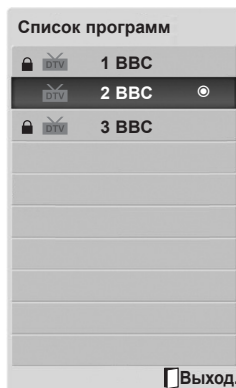



■ Вывод на экран таблицы программ

-  Выведите Список программ.

- Вы можете обнаружить, что некоторые программы имеют номера синего цвета. Они были установлены на пропуск при автоматической настройке или в режиме редактирования программ.
- У некоторых программ в таблице программ показан только номер канала и это означает, что отсутствует присвоенное им название станции.



■ Выбор программы в таблице программ

-  Выберите программу.
-  Переключитесь на номер выбранной программы.



Текущая программа переключается на режимы «ТВ», «Цифровое ТВ» и «Радио».

■ Просмотр страниц таблицы программ

-  Проверните страницы.
-  Возврат к нормальному просмотру ТВ.

НАСТРОЙКА ЛЮБИМЫХ ПРОГРАММ

■ Выбор любимой программы

Любимые программы — это удобная функция, которая позволяет быстро выбирать нужные программы без необходимости ждать, пока телевизор выберет все программы, расположенные между ними.

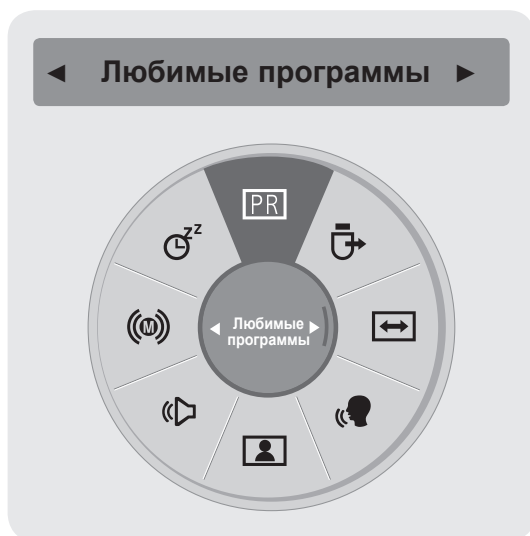

1  или  Выбор необходимой программы.

2   Выберите **Любимые программы**.

3  Выберите **Любимые программы**.

4  Возврат к просмотру телевидения.

- Выбранная программа будет автоматически добавлена в список любимых программ.

■ Отображение списка любимых программ

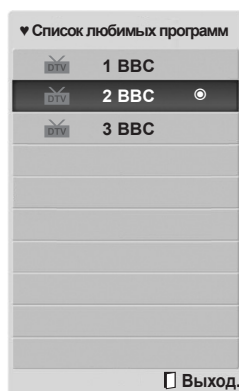

3  Отображение списка любимых программ.

ПРОСМОТР ПРОГРАММЫ / УПРАВЛЕНИЕ ПРОГРАММАМИ

СПИСОК ВХОДОВ

Входы **HDMI**, **AV**, **COMPONENT** и **RGB** могут быть распознаны разъемом обнаружения и, таким образом, работать, только если внешнее устройство поддерживает уровень напряжения.

С помощью кнопки **TV/RAD** можно переключаться между внешним входом, входом RF и последней просматриваемой программой в режиме **DTV/Радио/TV**.

- **Антенна** или **Кабель**. Выберите при просмотре DTV/TV. (Цифровой кабельный вход доступен только при выборе в качестве страны Финляндии, Швеции и «--»)
- **AV**. Выберите при просмотре сигнала с видеомagneфона или внешнего оборудования.
- **Компонент**. Выберите при использовании DVD-проигрывателя или цифровой приставки, в зависимости от разъема.
- **RGB**. Выберите при использовании компьютера, в зависимости от разъема.
- **HDMI**. Выберите при использовании DVD-проигрывателя, компьютера или цифровой приставки, в зависимости от разъема.

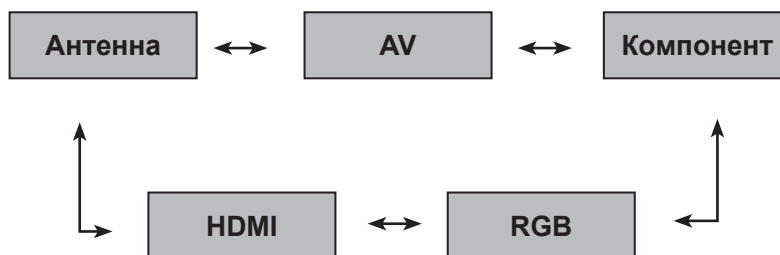

ПРИМЕЧАНИЕ

► Экранное меню показано ниже.

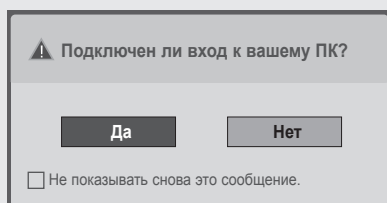

- При включении устройства через входной разъем HDMI.
- При переключении на входной разъем HDMI.
- При подсоединении кабеля HDMI без сигнала.

- При выборе **"Да"** размер и качество изображения оптимизируются для ПК.
- При выборе **"Нет"** размер и качество изображения оптимизируются для видеоустройства (DVD-проигрыватель, цифровая приставка, игровая приставка).
- При выборе **"Не показывать снова это сообщение"** данное сообщение не появляется до сброса монитора.
- Установленное значение можно изменить, набрав **Menu (Меню) ► ОПЦИИ ► Назв. входа.**













EPG (ЭЛЕКТРОННАЯ ПРОГРАММА ПЕРЕДАЧ) (В ЦИФРОВОМ РЕЖИМЕ)

Эта система содержит электронное руководство по программам (EPG), которое помогает пользователю в навигации по всем имеющимся параметрам изображения.

EPG поддерживает такую информацию, как списки программ, время начала и окончания для всех имеющихся услуг. Кроме того, часто в EPG присутствует подробная информация о программах (наличие и количество таких подробных описаний программ может быть различным, в зависимости от конкретной вещающей компании).

Эту функцию можно использовать только в том случае, если сведения EPG передаются вещающей компанией.

EPG отображает сведения о программах на 8 дней.



 Показывает информацию о текущем экране.	 Выводится при программировании телетекста.
 Отображается программой DTV.	 Выводится при программировании субтитров.
 Выводится при программировании радиоканалов.	 Выводится при программировании шифрования.
 Выводится при программировании — MPEG.	 Отображается для программы Dolby.
 Отображается программой AAC.	 Отображается для программы Dolby Digital PLUS.
 Формат телепрограммы	 Транслируемая программа с данным значком может не отображаться на выходе монитора в зависимости от содержащейся в ней информации.
 Формат телепрограммы	

576i/p, 720p, 1080i/p. Разрешение телепрограммы.

Включение и отключение EPG

-  Включение или отключение EPG.

Выбор программы

-  или  Выберите желаемую программу.
-  EPG исчезнет после перехода к выбранной программе.

EPG (ЭЛЕКТРОННАЯ ПРОГРАММА ПЕРЕДАЧ) (В ЦИФРОВОМ РЕЖИМЕ)

Функции кнопок в режиме руководства СЕЙЧАС/ДАЛЕЕ

Можно просматривать передаваемую программу и запланировать программу для просмотра.

-  **Красный** Изменить режим EPG.
-  **Желтый** Выберите режим записи таймера/напоминания.
-  **Синий** Выберите режим записи таймера/списка напоминания.
-  **OK** EPG исчезнет после перехода к выбранной программе.
-  Выберите текущую «СЕЙЧАС» или следующую «ДАЛЕЕ» программу.
-  Выберите транслируемую программу
-  На страницу вверх/вниз.



-  **GUIDE** или  **BACK** или  **EXIT** Отключить EPG.
-  **TV/RAD** Выбрать TV или RADIO программу.
-  **INFO** Включение или отключение подробной информации.

Функции кнопок в режиме программы на 8 дней

-  **Красный** Изменить режим EPG.
-  **Зеленый** Войти в режим установки даты.
-  **Желтый** Выберите режим записи таймера/напоминания.
-  **Синий** Выберите режим записи таймера/списка напоминания.
-  **OK** EPG исчезнет после перехода к выбранной программе.
-  Выбор программы.
-  Выберите транслируемую программу
-  На страницу вверх/вниз.





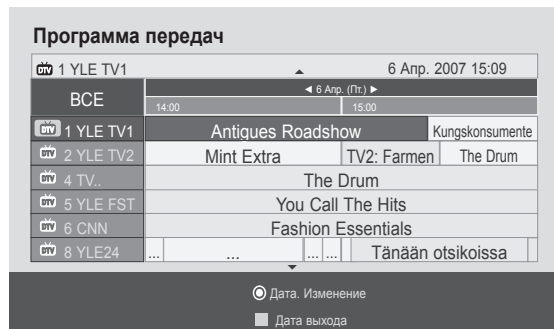

-  **GUIDE** или  **BACK** или  **EXIT** Отключить EPG.
-  **TV/RAD** Выбрать TV или RADIO программу.
-  **INFO** Включение или отключение подробной информации.

Функции кнопок в режиме изменения даты

-  **Зеленый** Отключить режим установки даты.
-  **OK** Изменить на выбранную дату.
-  **< >** Выбрать дату.
-  Отключить режим установки даты.
-  **GUIDE** или  **BACK** или  **EXIT** Отключить EPG.



Функции кнопок в окне расширенного описания

-  **↑ ↓** Текст вверх/вниз.
-  **Желтый** Выберите режим записи таймера/напоминания.
-  **INFO** или  **BACK** Включить или отключить подробную информацию.
-  **GUIDE** Отключить EPG.

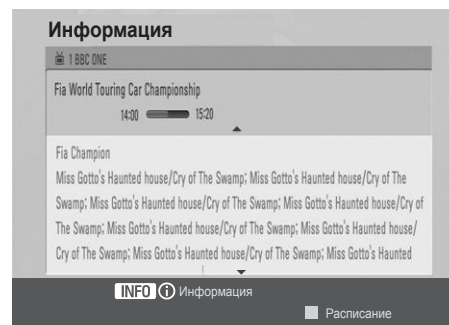

EPG (ЭЛЕКТРОННАЯ ПРОГРАММА ПЕРЕДАЧ) (В ЦИФРОВОМ РЕЖИМЕ)

Функции в режиме записи/напоминания

Устанавливает время начала или окончания записи, а также напоминание только для времени начала (время окончания отображается серым цветом).

Данная функция доступна только в том случае, если записывающее оборудование, использующее запись сигнала pin8 было подсоединено к терминалу TV-OUT(AV), при помощи SCART кабеля.



Перейдите в режим «Руководство» или «Расписание».



Выберите «Запись» или «Напомнить». Настройка функции.



Выберите дату, время начала и окончания или программу.



Установить таймер записи/напоминания.

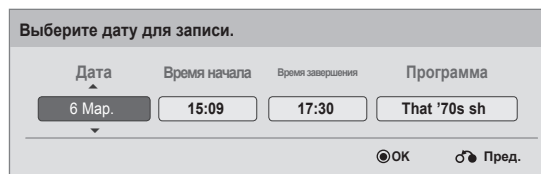

Функции кнопок в режиме Список заданий

Если создан список расписания, запланированная программа отображается в выбранное время даже при просмотре в это время другой программы.

Если открыто всплывающее окно, работают только кнопки вверх/вниз/ОК/назад.



Добавление новой записи вручную.



Добавление новой записи просмотра по таймеру.



или  Перейти в режим руководства.



или  Отключить EPG.



Выбор необходимой функции «Modify» (Изменить) / «Delete» (Удалить) / «Delete All» (Удалить все).



Выберите **Список расписания**.



На страницу вверх/вниз.



НАСТРОЙКА ИЗОБРАЖЕНИЯ



УПРАВЛЕНИЕ РАЗМЕРОМ ИЗОБРАЖЕНИЯ (СООТНОШЕНИЕМ СТОРОН)

Можно просматривать изображение в различных форматах: **16:9**, **Исходный**, **Обычный**, **Во весь экран**, **4:3**, **14:9**, **Увеличение** и **Масштабирование**.

Если на экране в течение длительного времени остается фиксированная картинка, она может "отпечататься" на нем.

Масштаб можно увеличить с помощью кнопки $\wedge \vee$.

Эта функция работает со следующим сигналом.

-   Выберите **Формат изображения**.
-  Выберите желаемый формат изображения.

- Кроме того, вы можете настроить **Формат изображения** в меню **КАРТИНКА**.
- Для настройки увеличения выберите **14:9**, **Увеличение**, **Масштабирование** в меню «Формат». После завершения настройки увеличения дисплей вернется назад в Q.Menu.

• 16:9

Выбрав этот формат, можно отрегулировать изображение так, чтобы оно в линейной пропорции заполняло по горизонтали весь экран (используется для просмотра DVD в формате 4:3).



• Исходный

Этот вариант позволит вам просматривать изображения высокого разрешения в лучшем качестве и без потерь.

ПРИМЕЧАНИЕ : При наличии шумов на оригинальной картинке вы можете увидеть шум с края.

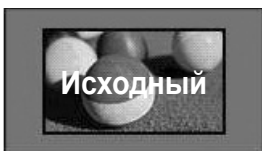

• Обычный

Когда телевизор принимает широкоэкранный сигнал, он автоматически изменяется в формат передаваемого изображения.

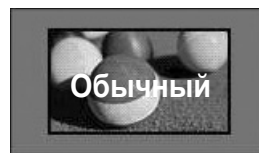

• Во весь экран

Если телевизор принимает широкоэкранный сигнал, можно отрегулировать изображение так, чтобы оно в линейной пропорции заполняло весь экран по горизонтали или по вертикали.

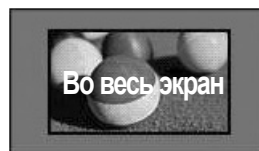

НАСТРОЙКА ИЗОБРАЖЕНИЯ

• 4:3

При выборе этого формат можно посмотреть изображение в формате 4:3, а по краям справа и слева появятся серые полосы.



• 14:9

Можно просматривать изображение формата 14:9 или смотреть обычную телепрограмму в этом формате. Просмотр в формате 14:9 выполняется так же, как 4:3, но предусматривает возможность перемещения вниз и вверх.



• Масштаб

Позволяет просматривать изображение, заполняющее весь экран, без преобразования. Однако верхняя и нижняя части изображения будут обрезаны.

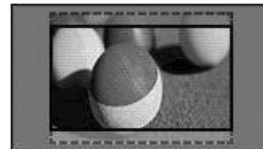

• Cinema Zoom

Выберите «Cinema Zoom» (Масштабирование), если необходимо увеличить изображение в соответствующей пропорции. Примечание. При увеличении или уменьшении изображение может быть искажено.

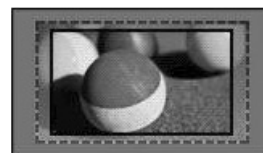

Кнопка ◀ или ▶ : настройка пропорции увеличения функции «Cinema Zoom» (Масштабирование). Диапазон регулирования от 1 до 16. Кнопка ▼ или ▲ : перемещение изображения

! ПРИМЕЧАНИЕ

- ▶ В режиме «Компонентный» можно выбрать только значения **4:3**, **16:9** (широкий экран), **14:9**, **Увеличение/Масштабирование**.
- ▶ В режиме HDMI можно выбрать только значения **4:3**, **Обычный**, **16:9** (широкий экран), **14:9**, **Увеличение/Масштабирование**.
- ▶ В режимах RGB-PC и HDMI-PC можно выбрать только значения **4:3**, **16:9** (широкий экран).
- ▶ В режиме Цифровое ТВ/HDMI/Component (свыше 720p) доступна функция Исходный.
- ▶ В режиме «Аналоговый/AV» возможен полноэкранный широкоформатный просмотр.

МАСТЕР ИЗОБРАЖЕНИЯ

Данная функция позволяет настраивать качество исходного изображения.

Используйте эту функцию для калибровки качества экрана путем настройки уровня черного и белого цветов и т. д. Для калибровки экрана обычным пользователям можно просто следовать инструкциям.

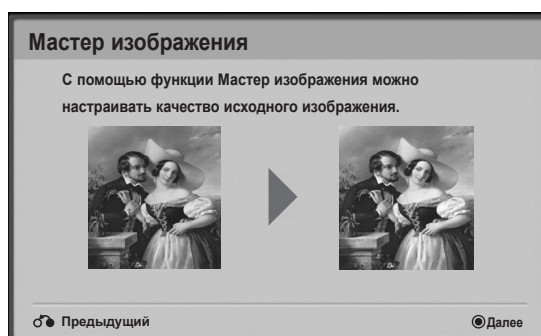
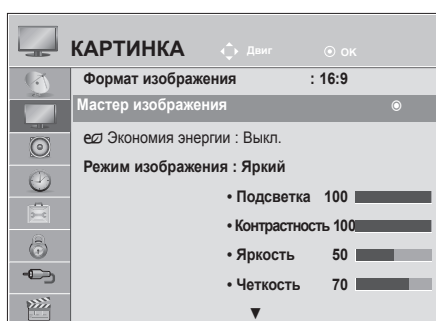

При настройке значений изображения Низкое, Рекомендуемое или Высокое можно просмотреть результат изменений, как показано в примере.

В режиме RGB-PC/HDMI-PC измененные значения параметров «Цвет», «Оттенки» и «Резкость по горизонтали/вертикали» не используются.



1   Выберите **КАРТИНКА**.

2    Выберите **Мастер изображения**.

3   Настройте параметры **Уровень черного, Уровень белого, Цвет, Оттенки, Резкость по горизонтали, Резкость по вертикали, Цветовая температура, Динамическая контрастность, Усиление цвета, Подсветка**.

4    Выберите источник сигнала для применения настроек.

5 

- Если остановить настройку, не выполнив последнее действие, изменения не будут применены.
- Значение настройки сохраняется в функции **Эксперт1**.

- Нажмите кнопку **MENU** или **EXIT**, чтобы закрыть окно меню.
- Для возврата в предыдущее меню нажмите кнопку **BACK**.

НАСТРОЙКА ИЗОБРАЖЕНИЯ

ЭКОНОМИЯ ЭНЕРГИИ

Этот режим экономит потребление энергии телевизором.







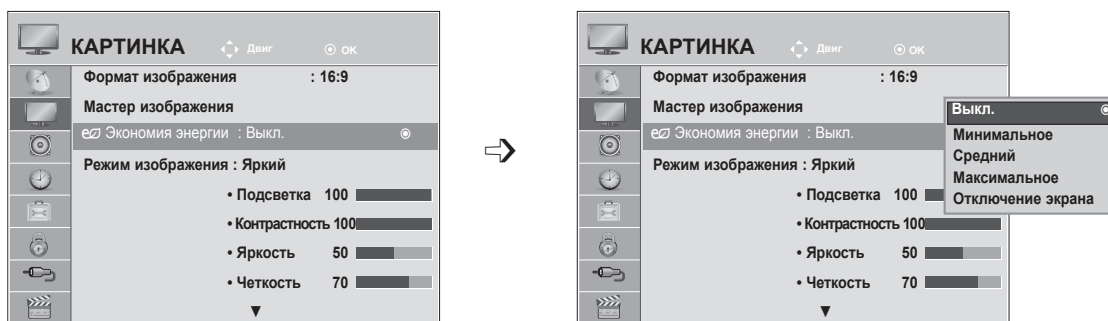

Заводские настройки регулируются так, чтобы обеспечить комфортный уровень домашнего просмотра.

Можно увеличить уровень яркости с помощью параметра **Экономия энергии** или **Режим изображения**.

При настройке энергосбережения в режиме MHEG значение настройки «Energy Saving» (Энергосбережение) применяется после выхода из режима MHEG.

При выборе параметра **Отключение экрана** при прослушивании радиостанций снижается энергопотребление.



-   Выберите **КАРТИНКА**.
-   Выберите ** Экономия энергии**.
-   Выберите **Выкл.**, **Минимальное**, **Средний**, **Максимум** или **Отключение экрана**.
- 

- Нажмите кнопку **MENU** или **EXIT**, чтобы закрыть окно меню.
- Для возврата в предыдущее меню нажмите кнопку **BACK**.





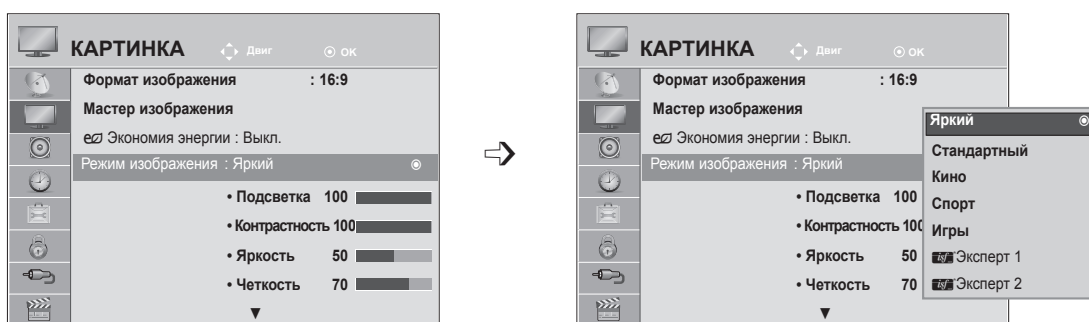

- При выборе функции "Отключение экрана" экран выключается через 3 секунды и переходит в режим выключенного экрана. Функция автоматического выключения устройства недоступна.
- Эту функцию можно также настроить, нажав кнопку **Экономия энергии** на пульте дистанционного управления.
- Если вы хотите выйти из режима Screen off (Отключение экрана), нажмите любую кнопку.

СТАНДАРТНЫЕ ЗНАЧЕНИЯ ПАРАМЕТРОВ ИЗОБРАЖЕНИЯ

Режим отображения-стандартные настройки

Яркий	Увеличение контрастности, яркости, цветов и резкости для создания красочного изображения.
Стандартный	Наиболее часто используемое состояние экрана.
Кино	Оптимизация изображения для просмотра фильмов.
Спорт	Оптимизация изображения для просмотра спортивных передач.
Игры	Оптимизация изображения для игр.



-   Выберите **КАРИНКА**.
-   Выберите **Режим изображения**.
-   Выберите **Яркий**, **Стандартный**, **Кино**, **Спорт** или **Игры**.
- 

- Нажмите кнопку **MENU** или **EXIT**, чтобы закрыть окно меню.
- Для возврата в предыдущее меню нажмите кнопку **BACK**.

- Меню **Режим изображения** служит для настройки качества изображения. Выберите заданное значение в меню **Режим изображения** на основе категории программы.
- Кроме того, можно настроить параметр «Режим изображения» в меню **Q. Menu**.

НАСТРОЙКА ИЗОБРАЖЕНИЯ

АВТОНАСТРОЙКА ИЗОБРАЖЕНИЯ

РЕЖИМ ИЗОБРАЖЕНИЯ-параметр ПОЛЬЗОВАТЕЛЬ

Подсветка

Для управления яркостью экрана проведите настройку яркости ЖК панели. Рекомендуется выполнить регулировку подсветки при настройке яркости устройства.

Контрастность

Настройка уровня сигнала между черным и белым цветами на изображении. Можно использовать параметр «Контрастность», когда яркая часть изображения насыщена.

Яркость

Настройка основного уровня сигнала на изображении.

Четкость

Изменяет уровень четкости границ между светлыми и темными областями изображения. Чем ниже уровень, тем размытее изображение.

Цвет

Изменяет интенсивность цветов.









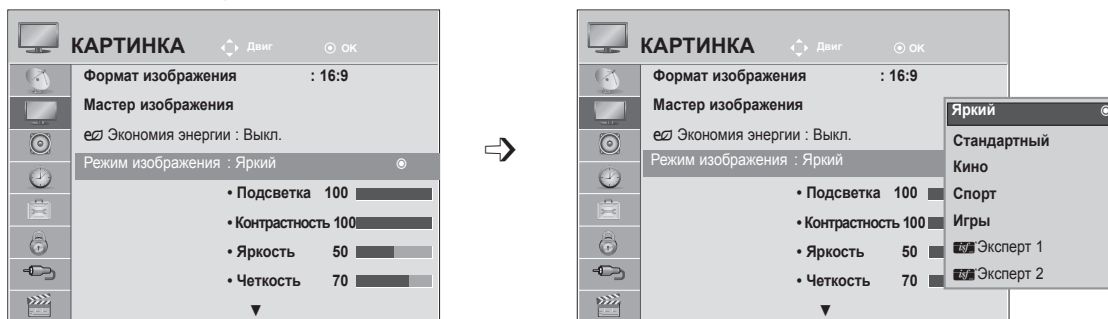

Оттенки

Изменяет соотношение красного и зеленого цветов.

Цв.темп-ра

Установите режим теплых цветов, чтобы улучшить теплые цвета, такие как красный, или режим холодных цветов для усиления синих тонов.



- 1   Выберите **КАРТИНКА**.
- 2   Выберите **Режим изображения**.
- 3   Выберите **Яркий, Стандартный, Обычный, Кино, Спорт** или **Игры**.
- 4   Выберите **Подсветка, Контрастность, Яркость, Четкость, Цвет, Оттенки** или **Цветовая температура**.
- 5   Проведите соответствующую настройку.

- Нажмите кнопку **MENU** или **EXIT**, чтобы закрыть окно меню.
- Для возврата в предыдущее меню нажмите кнопку **BACK**.

❗ ПРИМЕЧАНИЕ

- ▶ В режиме RGB-PC/HDMI-PC нельзя настраивать цвет и оттенки.
- ▶ В режиме Эксперт 1/2 можно настроить параметры **Подсветка, Контрастность, Яркость, Резкость по горизонтали, Резкость по вертикали, Цвет** и **Оттенки**.





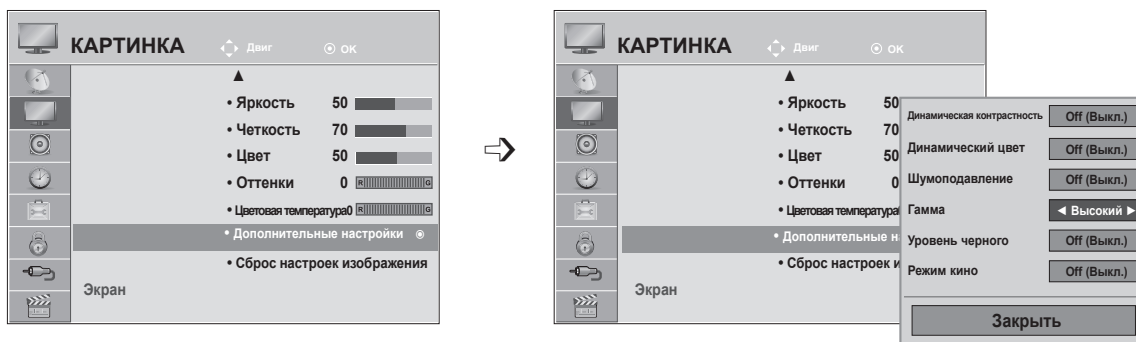

ТЕХНОЛОГИЯ УЛУЧШЕНИЯ КАЧЕСТВА ИЗОБРАЖЕНИЯ

Экран можно калибровать для каждого режима изображения или указать значение видео в соответствии со специальным видеозэкраном.

Для каждого входа можно указать свое значение видео.

Для восстановления заводских параметров изображения после настройки каждого режима видео выберите функцию **Сброс настроек изображения** для каждого **режима изображения**.



-   Выберите **КАРТИНКА**.
-   Выберите **Дополнительные настройки**.
-   Выберите **Динамическая контрастность, Динамический цвет, Шумоподавление, Гамма, Уровень черного или Режим кино. (См. Стр. 73-74)**
-  Выберите источник.

- Нажмите кнопку **MENU** или **EXIT**, чтобы закрыть окно меню.
- Для возврата в предыдущее меню нажмите кнопку **BACK**.

НАСТРОЙКА ИЗОБРАЖЕНИЯ

УПРАВЛЕНИЕ ИЗОБРАЖЕНИЕМ НА УРОВНЕ ЭКСПЕРТА

С помощью сегментирования на категории **Эксперт1** и **Эксперт2** достигается большее количество возможных настроек, которые пользователи могут задать, что позволяет добиться оптимального качества изображения.

Это также может использоваться специалистами при оптимизации работы телевизора с использованием специальных видеофайлов.

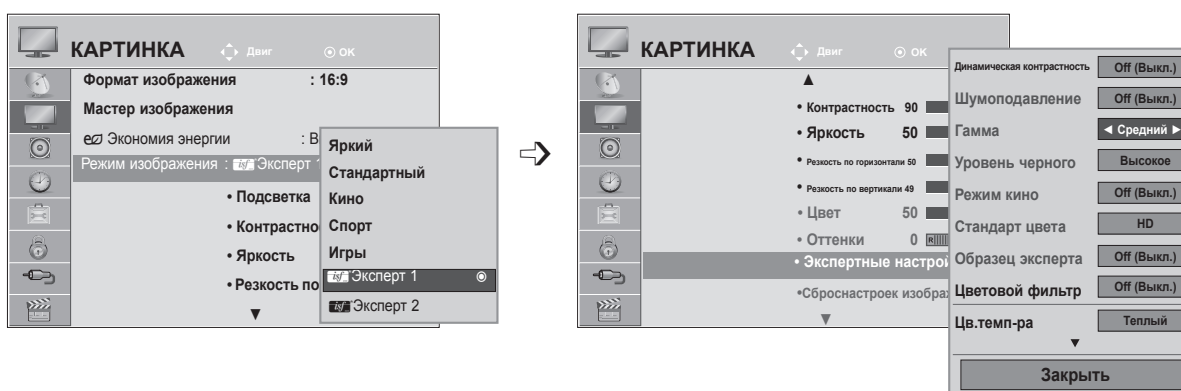

-   Выберите **КАРТИНКА**.
-   Выберите **Режим изображения**.
-   Выберите  **Эксперт 1** или  **Эксперт 2**.
-   Выберите **Экспертные настройки**.
-   Выберите источник.
-  Проведите соответствующую настройку.

- Нажмите кнопку **MENU** или **EXIT**, чтобы закрыть окно меню.
- Для возврата в предыдущее меню нажмите кнопку **BACK**.

<p>Динамическая контрастность (Выкл./Низкий/Высокий)</p>	<ul style="list-style-type: none"> ■ Настройка контрастности с использованием оптимального уровня для данной яркости экрана. Изображение улучшается путем увеличения яркости ярких участков и затемнения темных участков.
<p>Динамический цвет (Выкл./Низкий/Высокий)</p>	<ul style="list-style-type: none"> ■ Настройка цветов на экране, чтобы они выглядели более насыщенными, яркими и четкими. Эта функция улучшает оттенок, насыщенность и освещенность, чтобы красный, синий, зеленый и белый цвета выглядели более живыми.
<p>Шумоподавление (Выкл./Низкий/Средний/Высокий)</p>	<ul style="list-style-type: none"> ■ Подавление помех на изображении без ухудшения качества.
<p>Гамма (Низкий/Средний/Высокий)</p>	<ul style="list-style-type: none"> ■ Можно настроить яркость темных участков изображения и участков среднего уровня серого. <ul style="list-style-type: none"> • Низкий. Увеличение яркости темных и средних участков изображения. • Средний. Исходные уровни яркости изображения. • Высокий. Уменьшение яркости темных и средних участков изображения.
<p>Уровень черного (Низкий/Высокий/Авто)</p>	<ul style="list-style-type: none"> • Низкий. Изображение на экране становится темнее. • Высокий. Изображение на экране становится светлее. • Авто. Автоматический выбор значения уровня черного «Высокий» или «Низкий». ■ Настройте необходимый уровень черного. ■ Эта функция позволяет выбрать значение Низкий или Высокий в следующих режимах: AV (NTSC-M), HDMI или Компонентный. В иных случаях Уровень черного устанавливается в положение Авто.
<p>Режим кино (Вкл./Выкл.)</p>	<ul style="list-style-type: none"> ■ Можно смотреть видео, как в кинотеатре, устранив эффект дрожания. ■ Используйте эту функцию при просмотре фильмов.
<p>Стандарт цвета (SD/HD)</p>	<ul style="list-style-type: none"> ■ Преобразует цвет различных форматов видео в цвет HD. Эта функция установлена для цветового формата видео SD (BT-601) и HD (BT-709).





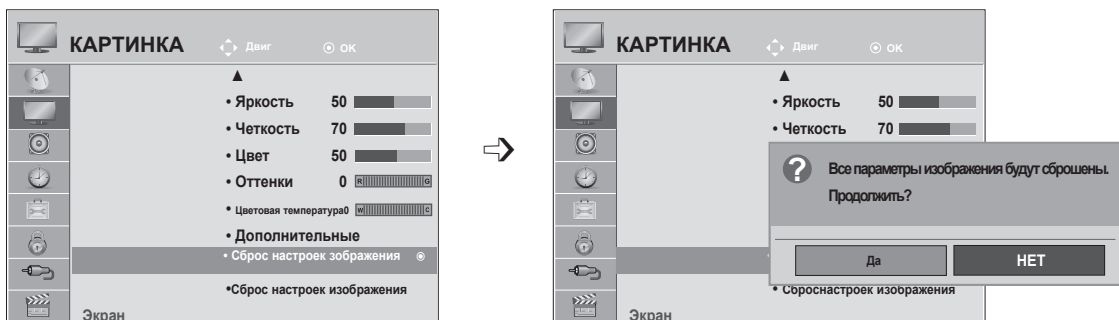

НАСТРОЙКА ИЗОБРАЖЕНИЯ

<p>Образец эксперта (Выкл./Эксперт 1/Эксперт 2)</p>	<ul style="list-style-type: none"> ■ Этот шаблон требуется для экспертной настройки. ■ Эта функция включается в Режим изображения - Эксперт при просмотре Цифрового ТВ.
<p>Цветовой фильтр (Выкл./Красный/Зеленый/Синий)</p>	<ul style="list-style-type: none"> ■ Эта функция предназначена для фильтрации специальных цветов видеоизображения. Можно использовать фильтр RGB для точной настройки насыщенности цвета и оттенка.
<p>Цв.темп-ра (Средний/Теплый/Прохладный)</p>	<ul style="list-style-type: none"> ■ Эта функция используется для настройки общего цвета изображения в соответствии со своим восприятием. <ul style="list-style-type: none"> a. • Метод: 2 точки <ul style="list-style-type: none"> • «Pattern» (Шаблон): «Inner» (Внутренний), «Outer» (Внешний) • Контрастность красного/зеленого/синего, Яркость красного/зеленого/синего: Диапазон регулирования от -50 до +50. b. • Способ: 10 точек IRE <ul style="list-style-type: none"> • «Pattern» (Шаблон): «Inner» (Внутренний) / «Outer» (Внешний) • IRE (Институт радиоинженеров) является единицей измерения для подсчета размаха видеосигнала, которая может быть равна 10, 20, 30 до 100. Можно настроить красный, зеленый или синий цвета в соответствии с каждым параметром. • Red/Green/Blue (Красный/Зеленый/Синий): Диапазон подстройки: От -50 до +50.
<p>Система управления цветом</p>	<ul style="list-style-type: none"> ■ Как инструмент, используемый экспертами для настройки с помощью тестовых шаблонов, данный инструмент не влияет на другие цвета, но может использоваться для отдельной настройки 6 цветовых областей (красной/зеленой/синей/голубой/лиловой/желтой). Цветовая разница может не наблюдаться даже при выполнении настроек всего видеоизображения. ■ Настройка «Red» (Красный) / «Green» (Зеленый) / «Blue» Синий) / «Yellow» (Желтый) / «Cyan» (Голубой) / «Magenta» (Лиловый). <ul style="list-style-type: none"> • Красный/Зеленый/Синий/Желтый/Голубой/Пурпурный цвет. Диапазон настройки: от -30 до +30. • Красный/Зеленый/Синий/Желтый/Голубой/Пурпурный оттенок. Диапазон настройки: от -30 до +30. ■ Эта функция отключается в режиме RGB-PC и HDMI (PC).

СБРОС НАСТРОЕК ИЗОБРАЖЕНИЯ

Параметры выбранных режимов изображения изменяются на заводские.



- 1   Выберите **КАРТИНКА**.
- 2   Выберите **Сброс настроек изображения**.
- 3   Выберите **Да** или **Нет**.
- 4 

- Нажмите кнопку **MENU** или **EXIT**, чтобы закрыть окно меню.
- Для возврата в предыдущее меню нажмите кнопку **BACK**.

НАСТРОЙКА ИЗОБРАЖЕНИЯ

НАСТРОЙКА ЭКРАНА В РЕЖИМЕ РС

Выбор Разрешения

Для просмотра нормальной картинке разрешение режима RGB и режима ПК должны совпадать. Эта функция работает только в режиме RGB (PC).

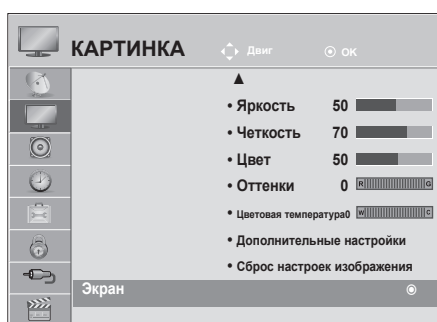



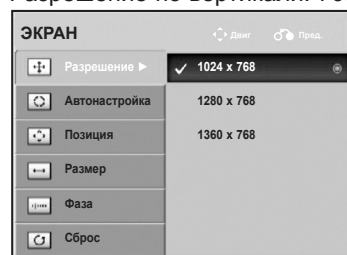



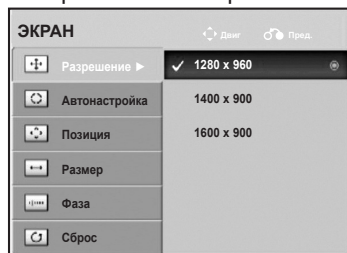

<Разрешение по вертикали: 768>



<Разрешение по вертикали: 900>



- 1   Выберите **КАРТИНКА**.
- 2   Выберите **Экран**.
- 3   Выберите **Разрешение**.
- 4   Выберите желаемое разрешение.
- 5 

- Нажмите кнопку **MENU** или **EXIT**, чтобы закрыть окно меню.
- Для возврата в предыдущее меню нажмите кнопку **BACK**.

Автоподстройка (только для режима RGB [PC])

Автоматическая регулировка положения картинки и устранение мерцания изображения. Если изображение телевизора после настройки остается неправильным, требуется дополнительная настройка.

Автонастройка

Эта функция предназначена для автоматической настройки положения, размера и фазы экрана. Во время автоматической настройки изображение на несколько секунд может стать нестабильным.

1. Использование экранного меню

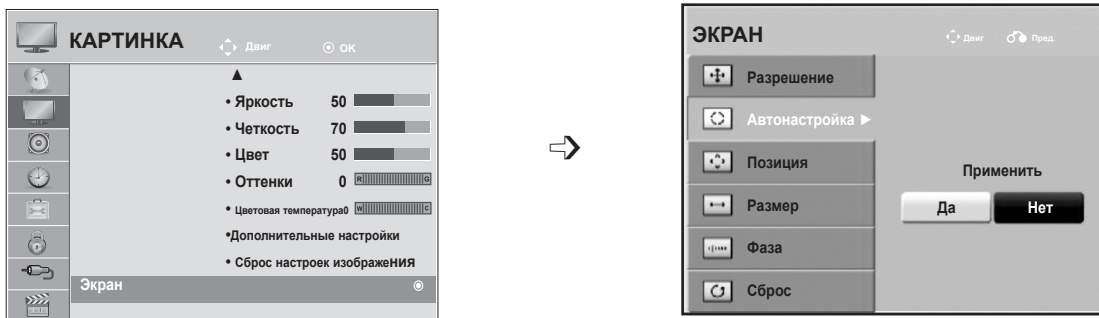

- 1   Выберите **КАРТИНКА**.
- 2   Выберите **Экран**.
- 3   Выберите **Автонастройка**.
- 4   Выберите **Да**.
- 5  Выполните процедуру **Автонастройка**.

- Если положение изображения останется неверным, запустите функцию автонастройки еще раз.
- Если требуется повторная настройка изображения после автоматической настройки в RGB (PC), можно настроить параметры «Позиция», «Размер» или «Фаза».

- Нажмите кнопку **MENU** или **EXIT**, чтобы закрыть окно меню.
- Для возврата в предыдущее меню нажмите кнопку **BACK**.

НАСТРОЙКА ИЗОБРАЖЕНИЯ

2. Использование автонастройки (пульт ДУ)

Эта функция доступна только для сигналов RGB.

<M1962DP>



Нажмите
Автонастройка.

Автонастройка

<Разрешение 1360 x 768>



Автонастройка
Для оптимального
изображения
установите разрешение
1360 x 768

<Другое разрешение>

<M2062DP>



Нажмите
Автонастройка.

Автонастройка

<Разрешение 1600 x 900>



Автонастройка
Для оптимального
изображения
установите разрешение
1600 x 900

<Другое разрешение>

<M2062DP>



Нажмите
Автонастройка.

Автонастройка

<Разрешение 1920 x 1080>



Автонастройка
Для оптимального
изображения
установите разрешение
1920 x 1080









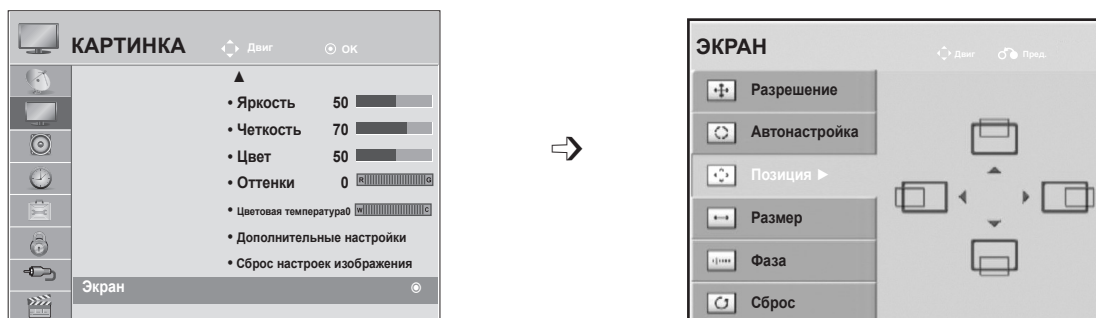

<Другое разрешение>

Регулирование положения на экране, размера, фазы

Если после автоматической настройки изображение недостаточно четкое и особенно если символы являются нечеткими, настройте фазу изображения вручную.

Эта функция работает только в режиме RGB (PC).



- 1   Выберите **КАРТИНКА**.
- 2   Выберите **Экран**.
- 3   Выберите **Позиция**, **Размер** или **Фаза**.
- 4    Проведите соответствующую настройку.
- 5 

- Нажмите кнопку **MENU** или **EXIT**, чтобы закрыть окно меню.
- Для возврата в предыдущее меню нажмите кнопку **BACK**.

НАСТРОЙКА ИЗОБРАЖЕНИЯ

Восстановление настроек экрана

Восстановление заводских значений параметров **Позиция**, **Размер** и **Фаза**.

Эта функция работает только в режиме RGB (PC).

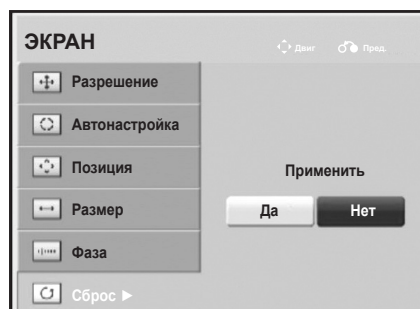
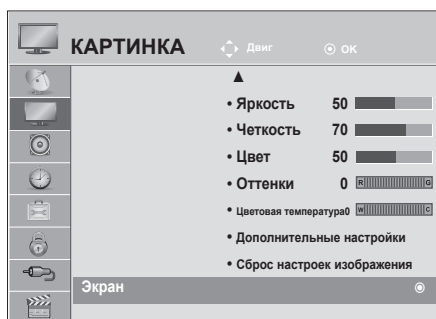

- 1   Выберите **КАРТИНКА**.
- 2   Выберите **Экран**.
- 3   Выберите **Сброс**.
- 4   Выберите **Да**.
- 5  Выполните процедуру **Сброс**.

- Нажмите кнопку **MENU** или **EXIT**, чтобы закрыть окно меню.
- Для возврата в предыдущее меню нажмите кнопку **BACK**.

РЕГУЛИРОВКА ЗВУКА

АВТОНАСТРОЙКА ИЗОБРАЖЕНИЯ

Функция автоматической громкости автоматически поддерживает уровень громкости при смене программ.

Поскольку на каждой передающей станции свои условия сигналов, при каждом изменении канала может требоваться настройка громкости. Эта функция автоматически настраивает уровни громкости разных программ, обеспечивая стабильный уровень для пользователей.

Если уровень качества или громкости звука Вас не устраивает, рекомендуется использовать отдельную систему домашнего кинотеатра или усилитель, которые помогут настроить звук для различных условий.

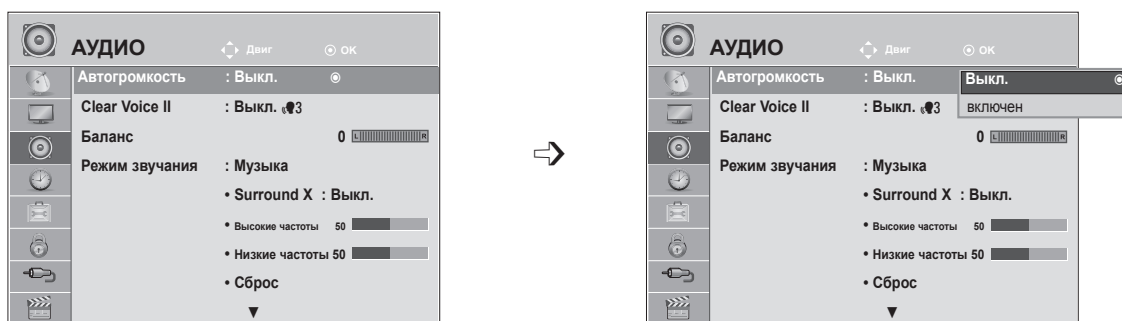

- 1   Выберите **ЗВУК**.
- 2   Выберите **Автогромкость**.
- 3   Выберите **Вкл.** или **Выкл.**
- 4 

- Нажмите кнопку **MENU** или **EXIT**, чтобы закрыть окно меню.
- Для возврата в предыдущее меню нажмите кнопку **BACK**.

РЕГУЛИРОВКА ЗВУКА

CLEAR VOICE II



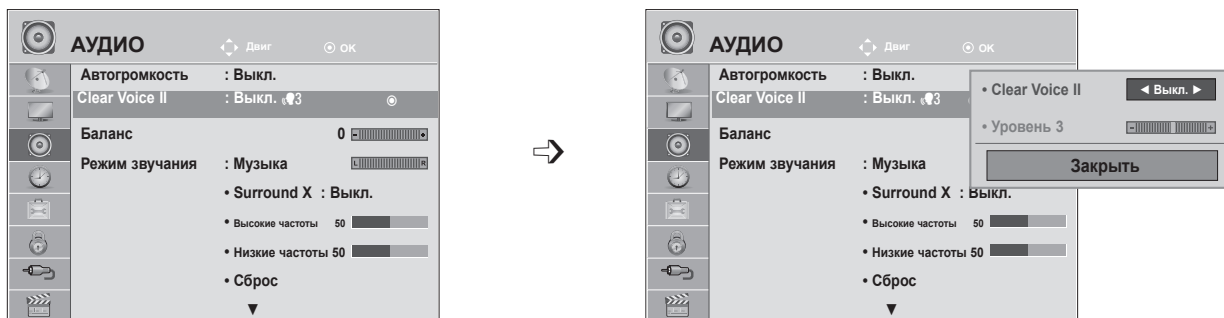

Это позволяет лучше дифференцировать голоса людей от других шумов и позволяет зрителям их слышать лучше



- 1   Выберите **ЗВУК**.
- 2   Выберите **Clear Voice II**.
- 3   Выберите **Вкл.** или **Выкл.**

- При выборе значения **Вкл.** для параметра **Clear Voice II** функция **Surround X** не будет работать.
- Выбор уровня от "-6" до "+6".

Настройка уровня четкой речи с помощью выбора «Вкл.»





- 4   Выберите **Уровень**.
- 5   Выполните необходимые настройки.

- Нажмите кнопку **MENU** или **EXIT**, чтобы закрыть окно меню.
- Для возврата в предыдущее меню нажмите кнопку **BACK**.

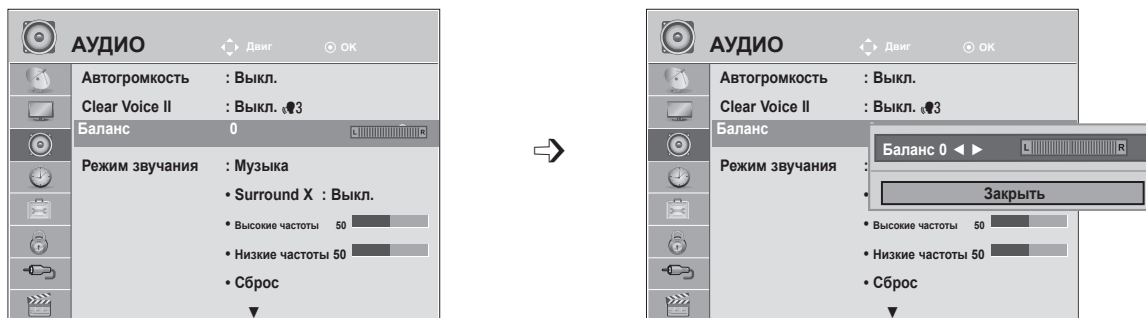
БАЛАНС

Можно настроить баланс динамиков до нужного уровня.



- 1   Выберите **ЗВУК**.
- 2   Выберите **Баланс**.
- 3   Выполните необходимые настройки.

- Нажмите кнопку **MENU** или **EXIT**, чтобы закрыть окно меню.
- Для возврата в предыдущее меню нажмите кнопку **BACK**.

РЕГУЛИРОВКА ЗВУКА

СТАНДАРТНЫЕ ПАРАМЕТРЫ ЗВУКА — РЕЖИМ ЗВУЧАНИЯ





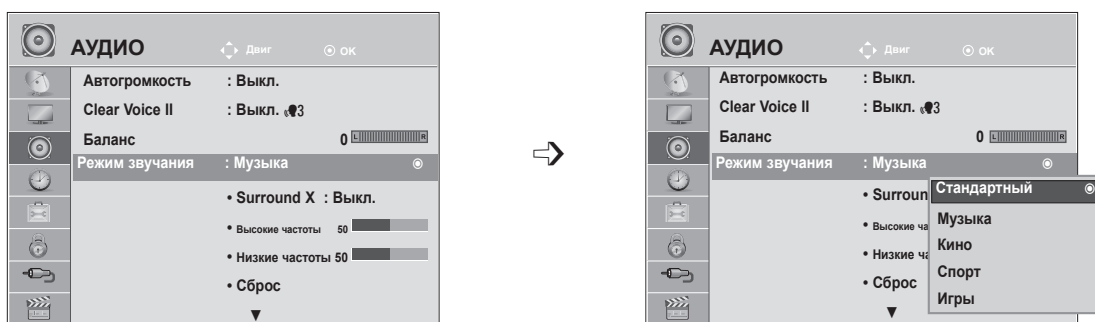

Можно настроить предпочтительный режим звука; **Стандартный**, **Музыка**, **Кино**, **Спорт** или **Игры**, а также настроить параметры **Высокие частоты**, **Низкие частоты**.

Функция **Режим звучания** позволяет наслаждаться звуком самого высокого качества, не выполняя специальных настроек, потому что телевизор сам настраивает звук в соответствии с программой.

Предустановленные режимы **Стандартный**, **Музыка**, **Кино**, **Спорт** и **Игры** обеспечивают оптимальное качество звука.

Стандартный	Звук стандартного качества.
Музыка	Оптимизация звука для прослушивания музыки.
Кино	Оптимизация звука для просмотра фильмов.
Спорт	Оптимизация звука для просмотра спортивных передач.
Игры	Оптимизация звука для игр.











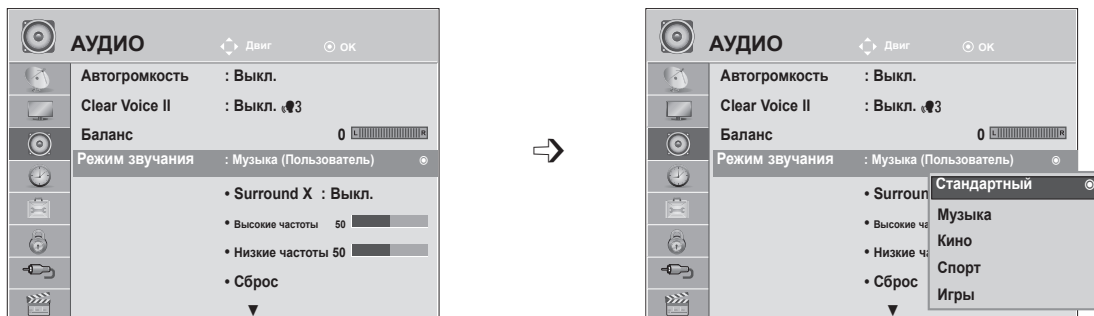

-   Выберите **ЗВУК**.
-   Выберите **Режим звучания**.
-   Выберите **Стандартный**, **Музыка**, **Кино**, **Спорт** или **Игры**.
- 

• Кроме того, можно настроить параметр **Режим звучания** в меню **Q. Меню**.

- Нажмите кнопку **MENU** или **EXIT**, чтобы закрыть окно меню.
- Для возврата в предыдущее меню нажмите кнопку **BACK**.

СТАНДАРТНЫЕ ПАРАМЕТРЫ ЗВУКА — ПОЛЬЗОВАТЕЛЬСКИЙ РЕЖИМ



- 1   Выберите **ЗВУК**.
- 2   Выберите **Режим звучания**.
- 3   Выберите **Стандартный, Музыка, Кино, Спорт или Игры**.
- 4   Выберите **Высокие частоты** или **Низкие частоты**.
- 5   Установите желаемый уровень громкости.

Surround X

Реалистичный звук.

Увеличение глубины и насыщенности звука за счет настройки эффекта окружения.

- 1   Выберите **ЗВУК**.
- 2   Выберите **Surround X**.
- 3   Выберите **Вкл.** или **Выкл.**
- 4 

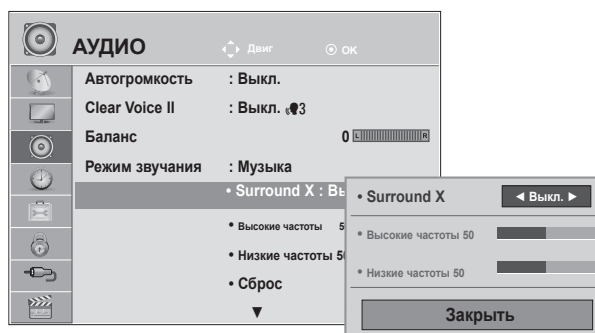

- Нажмите кнопку **MENU** или **EXIT**, чтобы закрыть окно меню.
- Для возврата в предыдущее меню нажмите кнопку **BACK**.

РЕГУЛИРОВКА ЗВУКА

СБРОС НАСТРОЕК ЗВУКА

Настройки выбранного режима звука изменяются на Заводские настройки по умолчанию.

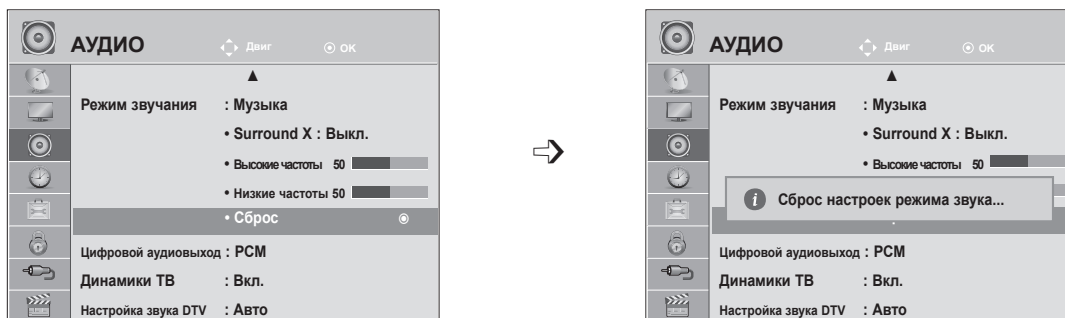

- 1   Выберите **ЗВУК**.
- 2   Выберите **Сброс**.
- 3  Инициализируйте значение настройки.

- Нажмите кнопку **MENU** или **EXIT**, чтобы закрыть окно меню.
- Для возврата в предыдущее меню нажмите кнопку **BACK**.

ЦИФРОВОЙ АУДИОВЫХОД

Эта функция позволяет вам выбрать требуемый цифровой выход аудиосигнала.

Телевизор может воспроизводить звук DOLBY Digital только для каналов, звук в которых закодирован в Dolby Digital Audio.

При наличии сигнала Dolby Digital выбор параметра «Авто» в меню цифрового аудиовыхода переключает SPDIF (Sony Philips Digital InterFace — цифровой интерфейс Sony Philips) в режим Dolby Digital.

Если выбрать «Авто» в меню цифрового аудиовыхода, когда сигнал Dolby Digital недоступен, выход SPDIF переключится на PCM (Pulse-code modulation — кодово-импульсная модуляция).

Если для канала, который в состоянии использовать Dolby Digital Audio, будут включены как Dolby Digital, так и Audio, использоваться будет только Dolby Digital.

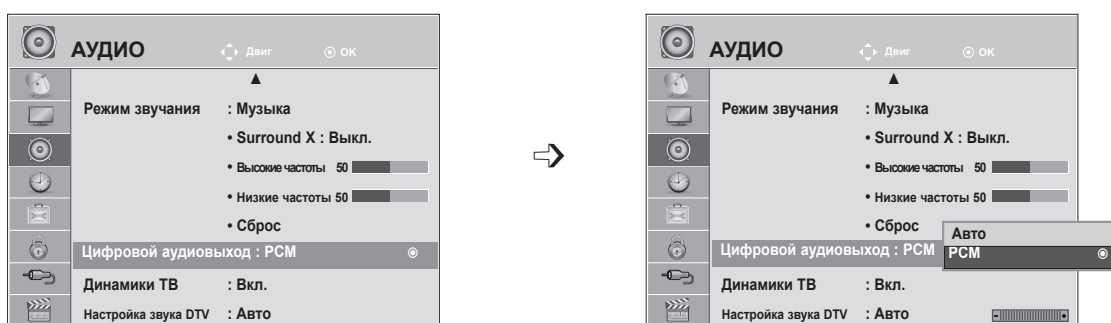

- 1 Выберите **ЗВУК**.
- 2 Выберите **Цифровой аудиовыход**.
- 3 Выберите **Авто** или **PCM**.
- 4



Произведено по лицензии компании Dolby Laboratories. Символы Dolby и двойное D являются товарными знаками компании Dolby Laboratories.

- В режиме HDMI некоторые модели DVD-плееров могут не воспроизводить звук через выход SPDIF. В этом случае установите выход цифрового аудиосигнала от DVD-проигрывателя в формате PCM. (Dolby Digital Plus не поддерживается в режиме HDMI).

Элемент	Вход аудиосигнала	Выход цифрового аудиосигнала
Авто (динамики вкл.)	MPEG Dolby Digital Dolby Digital Plus HE-AAC	PCM Dolby Digital Dolby Digital PCM
Авто (динамики выкл.)	MPEG Dolby Digital Dolby Digital Plus HE-AAC	PCM Dolby Digital Dolby Digital Dolby Digital
PCM	PCM	PCM

- Нажмите кнопку **MENU** или **EXIT**, чтобы закрыть окно меню.
- Для возврата в предыдущее меню нажмите кнопку **BACK**.

РЕГУЛИРОВКА ЗВУКА

НАСТРОЙКА ВКЛЮЧЕНИЯ И ВЫКЛЮЧЕНИЯ ДИНАМИКОВ ТВ

Можно изменить настройки встроенных динамиков.

При использовании источника сигнала **AV, COMPONENT, RGB** и **HDMI** или **HDMI** и кабеля **HDMI/DVI** колонки телевизора могут работать даже без видеосигнала.

Если используются внешняя высококачественная стереосистема, отключите встроенные динамики телевизора.

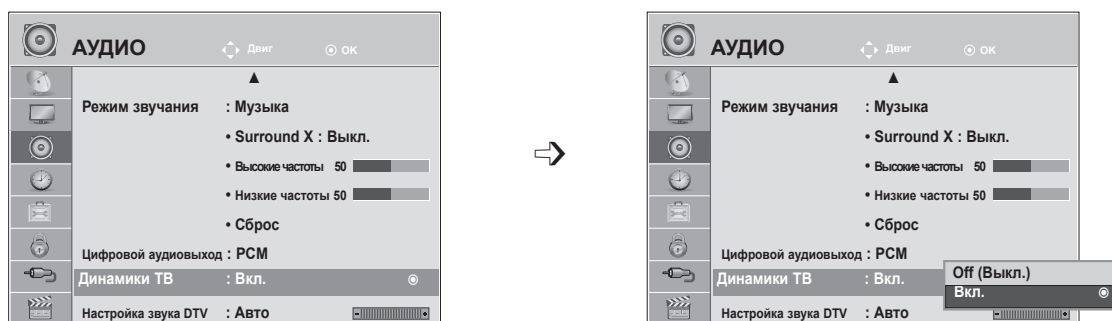

- 1   Выберите **ЗВУК**.
- 2   Выберите **Динамики ТВ**.
- 3   Выберите **Вкл.** или **Выкл.**
- 4 

- Нажмите кнопку **MENU** или EXIT, чтобы закрыть окно меню.
- Для возврата в предыдущее меню нажмите кнопку **BACK**.





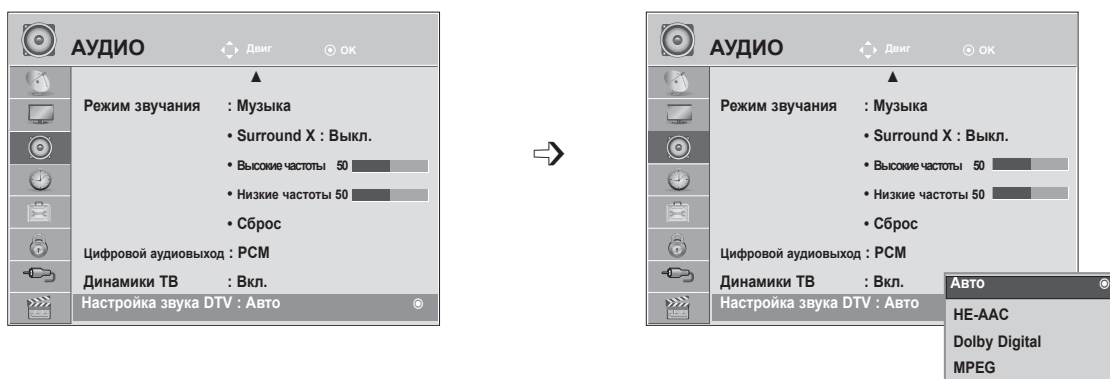

❗ ПРИМЕЧАНИЕ

- ▶ Когда динамики телевизора выключаются при работе домашнего кинотеатра Simplink, выход звука автоматически переключается на динамики домашнего кинотеатра, а при включении динамиков телевизора звук снова поступает на них.
- ▶ Некоторые меню **ЗВУК** отключаются при отключении параметра TV Speaker(Динамик телевизора).

НАСТРОЙКА ЗВУКА ЦИФРОВОГО ТЕЛЕВИДЕНИЯ (ТОЛЬКО В ЦИФРОВОМ РЕЖИМЕ)

Если во входном сигнале присутствует несколько типов звука, эта функция позволяет выбрать необходимый тип.



- 1   Выберите **ЗВУК**.
- 2   Выберите **Настройка звука DTV**.
- 3   Выберите **Авто, HE-AAC, Dolby Digital** или **MPEG**.
- 4 

- Нажмите кнопку **MENU** или **EXIT**, чтобы закрыть окно меню.
- Для возврата в предыдущее меню нажмите кнопку **BACK**.

- **Авто**. Автоматический вывод в порядке: **HE - AAC** ► **Dolby Digital** ► **MPEG**.
- **HE - AAC, Dolby Digital, MPEG**. Возможность выбрать необходимый тип звука.
При выборе **MPEG** всегда выполняется вывод MPEG.
Если **MPEG** не поддерживается, можно выбрать **HE - AAC** и **Dolby Digital** в таком порядке.
- См. Стр. 100 (Выбор языка звука)

РЕГУЛИРОВКА ЗВУКА

I/II

Прием стерео программ и программ, передаваемых на двух языках(Только в аналоговом режиме)

Когда программа выбрана, информация о звуке, транслируемом станцией появляется вместе с номером программы и названием станции.

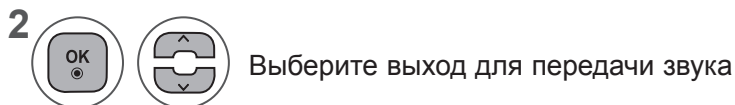

Вещание	Экранный Дисплей
Mono	МОНО
Stereo	STEREO
Dual	DUAL I , DUAL II , DUAL I + II

■ Установка моно звука

При наличии слабого приема стерео сигнала вы можете переключиться на моно. При приеме моно сигнала чистота звучания повышается.

■ Выбор языка для программы, передаваемой на двух языках

Если программу можно принимать на двух языках (двуязычная программа), можно выбрать режим DUAL I, DUAL II или DUAL I+II.

DUAL I Громкоговорители воспроизводят основной язык.

DUAL II Громкоговорители воспроизводят второй язык.

DUAL I+II Один громкоговоритель воспроизводит основной язык, а второй громкоговоритель воспроизводит второй язык.

Прием передач, передаваемых в системе звукового сопровождения NICAM (Только в аналоговом режиме)

Если ваш телевизор оснащен приемником NICAM, вы сможете получать высококачественным цифровой звук.

Выход звукового сигнала можно выбрать в зависимости от типа принимаемой передачи.

-
- 1 При получении сигнала **NICAM mono** можно выбрать **NICAM MONO** или **MONO**.

 - 2 При получении сигнала **NICAM stereo** можно выбрать **NICAM STEREO** или **MONO**.
Если стереосигнал является слабым, выберите режим **MONO**.

 - 3 При получении сигнала **NICAM dual** можно выбрать **NICAM DUAL I**, **NICAM DUAL II**, **NICAM DUAL I+II** или **MONO**.
-

Выбор выходного сигнала звукового сопровождения

В режиме AV, Component, RGB или HDMI вы можете осуществлять переключение выходного звукового сигнала, подаваемого на правый и левый громкоговорители.

Выберите выход для передачи звука

- L+R.** Звуковой сигнал, подключенный к левому аудиовходу (L), подается на левый громкоговоритель, а звуковой сигнал, подключенный к правому аудиовходу (R), подается на правый громкоговоритель.
- L+L.** Звуковой сигнал, подключенный к левому аудиовходу (L), подается на левый и правый громкоговорители.
- R+R.** Звуковой сигнал, подключенный к правому аудиовходу (R), подается на левый и правый громкоговорители.

НАСТРОЙКА ВРЕМЕНИ

НАСТРОЙКА ЧАСОВ





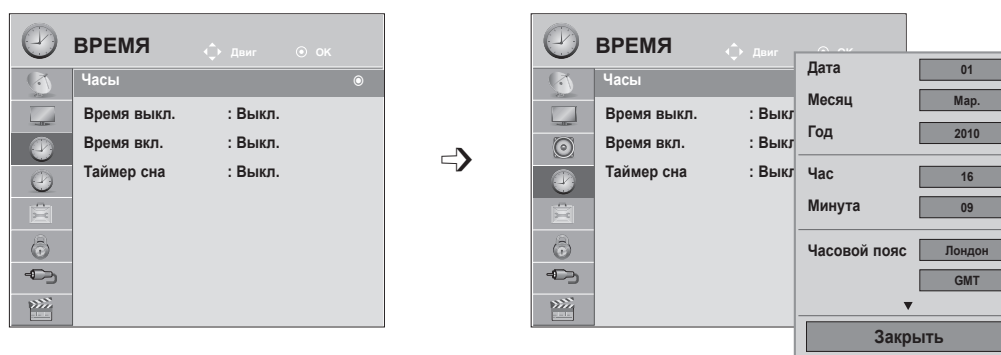

Часы устанавливаются автоматически в тот момент, когда они получают цифровой сигнал в режиме «Авто». (Часы можно настроить вручную только в том случае, если на телевизор не поступает сигнал DTV.)

Вы должны точно установить время, прежде чем включать/выключать функцию времени.

При выборе города, соответствующего необходимому часовому поясу, время на телевизоре устанавливается с помощью информации о смещении и данных о времени GMT (среднее время по Гринвичу), которые поступают с телевизионным сигналом, и время устанавливается автоматически цифровым сигналом.

Если в режиме DTV настроены часы, время нельзя изменить, но если для параметра «Часовой пояс» город изменен на смещение, можно изменить время на 1 час.



-   Выберите **ВРЕМЯ**.
-   Выберите **Часы**.
-   Выберите **год, месяц, дату, время** или параметр **Часовой пояс**.
-  Установите **год, месяц, дату, время** или параметр **Часовой пояс**.

- Нажмите кнопку **MENU** или **EXIT**, чтобы закрыть окно меню.
- Для возврата в предыдущее меню нажмите кнопку **BACK**.

НАСТРОЙКА АВТОМАТИЧЕСКОГО ВКЛЮЧЕНИЯ И ВЫКЛЮЧЕНИЯ ТАЙМЕРА

Таймер выключения автоматически выводит телеприемник в режим ожидания в заданное время. Через 2 часа после срабатывания функции автоматического включения, телеприемник автоматически переключается в режим ожидания до тех пор, пока не нажимается какая-нибудь кнопка.

Если функции автоматического выключения и включения установлены в одно и то же время, то срабатывает функция таймера выключения.

Для работы таймера включения телевизор должен находиться в режиме ожидания.

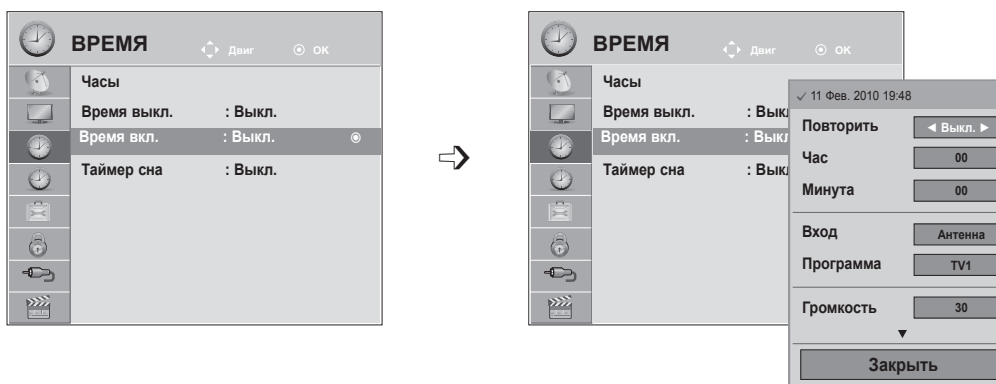

- 1 Выберите **ВРЕМЯ**.
- 2 Выберите **Время выкл.** или **Время вкл.**
- 3 Выберите **Повтор**.
- 4 Выберите **Выкл., Один раз, Ежедневно, Пн.~Пт., Пн.~Сб., Сб.~Вс.** или **Вс.**
- 5 Установите **час**.
- 6 Установите **минуты**.

- Чтобы отключить функцию **Время вкл./ выкл.**, выберите **Выкл.**
- Только для функции «Время вкл.»

- 1 Выберите **Вход**.
- 2 Выберите источник ввода.
- 3 Установите **Программа**.
- 4 Настройте уровень громкости при включении.

- Нажмите кнопку **MENU** или **EXIT**, чтобы закрыть окно меню.
- Для возврата в предыдущее меню нажмите кнопку **BACK**.

НАСТРОЙКА ВРЕМЕНИ

НАСТРОЙКА ТАЙМЕРА СНА

Вы можете не волноваться, что не выключили телевизор, перед тем как легли спать.

Таймер выключения автоматически переводит телевизор в режим ожидания, когда истечет заранее установленное время.

1   Выберите **Таймер сна**.

2  Выберите **Выкл., 10, 20, 30, 60, 90, 120, 180** или **240 мин.**

- Когда вы сами выключаете телевизор, он сбрасывает заданное таймером время выключения.
- Кроме того, можно настроить параметр **Таймер сна** в меню **ВРЕМЯ**.

НАСТРОЙКА ОПЦИИ

ВЫБОР ЯЗЫКА МЕНЮ И СТРАНЫ

При первом включении телевизора на экране отображается меню руководства по установке.

1   Выберите **нужный язык**.

2   Выберите **страну**.

• Если необходимо изменить язык и страну

1   Выберите **ОПЦИИ**.

2   Выберите **Язык меню (Language)** или **Страна**.

3   Выберите **нужный язык** или **страну**.

4  Сохранить.

- Когда в качестве страны выбрана Франция, используется пароль не 0, 0, 0, 0, а 1, 2, 3, 4.

- Нажмите кнопку **MENU** или **EXIT**, чтобы закрыть окно меню.
- Для возврата в предыдущее меню нажмите кнопку **BACK**.

! ПРИМЕЧАНИЕ

- ▶ Если настройка с помощью **руководства по установке** не окончена, была нажата кнопка **RETURN** или время ожидания индикации на экране истекло, то при каждом включении телевизора до завершения настройки будет появляться установочное меню.
- ▶ Если вы выбрали неверное название страны, могут возникнуть некоторые проблемы с отображением телетекста.
- ▶ Функция CI (общий интерфейс) может быть недоступна в зависимости от условий телевидения в стране.
- ▶ Кнопки управления режимом DTV могут не работать в зависимости от условий телевидения в стране.
- ▶ В странах с недостаточно проработанными правилами цифрового телевидения некоторые функции DTV могут не работать.
- ▶ Параметр страны "UK" (Великобритания) активируется только в Великобритании.
- ▶ Если в качестве страны выбрано «--», будут доступны программы европейского наземного/кабельного стандарта цифрового телевидения, однако некоторые функции DTV могут не работать.

НАСТРОЙКА ОПЦИИ

ВЫБОР ЯЗЫКА (ТОЛЬКО В ЦИФРОВОМ РЕЖИМЕ)

Функция Audio позволяет выбрать для аудиосигнала нужный язык.

Если звуковые данные на выбранном языке не передаются, то данные будут воспроизведены на языке по умолчанию.

Функция «Субтитры» используется при трансляции субтитров на двух и более языках. Если трансляция субтитров/телетекста на выбранном языке невозможна, то они отображаются на языке, заданном по умолчанию.

Когда предпочтительные языки для аудио и субтитров недоступны, можно выбрать язык из второй категории.



- 1   Выберите **ОПЦИИ**.
- 2   Выберите **Язык аудио** или **Язык субтитров**.
- 3   Выберите **нужный язык**.
- 4  Сохранить.

- 1   Выберите **ОПЦИИ**.
- 2   Выберите **Поддержка отключена**.
- 3   Выберите **Для плохо слышащих**(□).
- 4   Выберите **Вкл.** или **Выкл.**

- Для возврата в предыдущее меню нажмите кнопку **BACK**.

< Выбор языка звучания >

▶ Когда вещание ведется на двух или более языках, можно выбрать нужный язык.

- 1   Выберите **Звук**.
- 2  Выберите язык аудио.
- 3  Выберите L+R, L+L или R+R.

< Выбор языка субтитров >

▶ Если субтитры передаются на двух или более языках, можно выбрать язык субтитров с помощью кнопки **SUBTITLE** на пульте дистанционного управления.

▶ Нажмите кнопку $\wedge \vee$, чтобы выбрать язык субтитров.

- Звук/субтитры можно отображать в более простой форме с помощью 1-3 символов, которые передает поставщик услуг.
- Если выбран добавочный звук (звук для слабослышащих или слабовидящих), то он может воспроизводиться как часть основного звука.

Выбор языка экранного меню OSD или страны

Дисплей	Состояние
N.A	Отсутствует
MPEG	MPEG Звук
DD	Dolby Digital Звук
HD	Звук для "Людей с нарушением зрения"
ABC	Звук для "Людей с нарушением слуха"
DD+	Dolby Digital Plus Audio
AAC	AAC Audio

Сведения на экране языка субтитров

Дисплей	Состояние
N.A	Отсутствует
□	Субтитры Телетекста
ABC	Субтитры для "Слабослышащих"

ОПИСАНИЕ АУДИО (ТОЛЬКО В ЦИФРОВОМ РЕЖИМЕ)



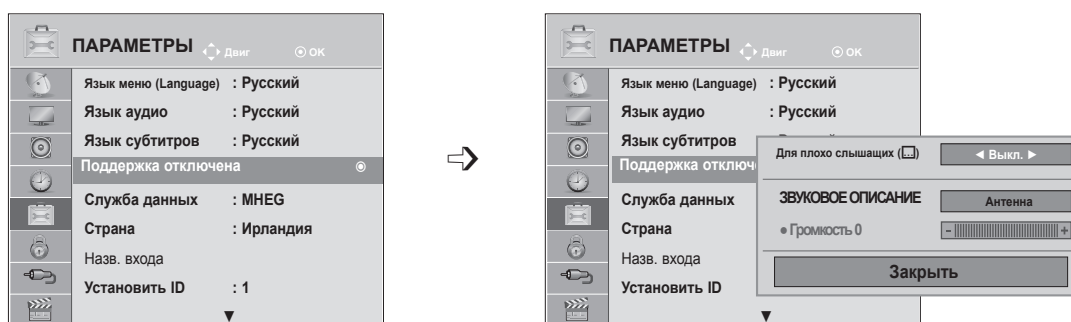

Эта функция, предназначенная для слабовидящих людей, добавляет звуковое описание текущих изменений в изображении телепрограммы к основному звуку.

Если для параметра «Звуковое описание» установлено значение «Вкл.», основной звук и звуковое описание воспроизводятся на каналах с поддержкой звукового описания.



- 1   Выберите **ОПЦИИ**.
- 2   Выберите **Поддержка отключена**.
- 3   Выберите **Описание аудио**.
- 4   Выберите **Вкл.** или **Выкл.**

Настройка громкости описания аудио при включении

- 5   Выберите **Громкость**.
- 6   Выполните необходимые настройки.

- Нажмите кнопку **MENU** или **EXIT**, чтобы закрыть окно меню.
- Для возврата в предыдущее меню нажмите кнопку **BACK**.

НАСТРОЙКА ОПЦИИ

СЛУЖБА ДАННЫХ

(Это меню доступно только в Ирландии.).

С помощью этой функции пользователи могут выбрать **MHEG (цифровой телетекст)** или **Teletext**, если оба пункта доступны одновременно.

Если присутствует только один из них, включается **MHEG** или **Телетекст**, независимо от того, какой пункт выбран.

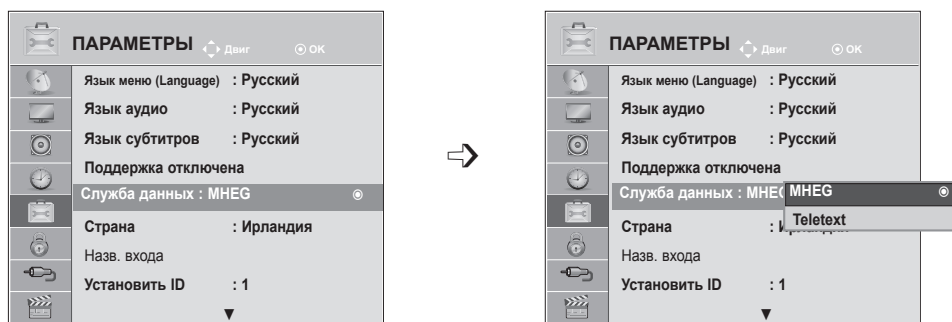

- 1   Выберите **ОПЦИИ**.
- 2   Выберите **Служба данных**.
- 3   Выберите **MHEG** или **Teletext**.
- 4  Сохранить.

- Нажмите кнопку **MENU** или **EXIT**, чтобы закрыть окно меню.
- Для возврата в предыдущее меню нажмите кнопку **BACK**.

НАЗВАНИЕ ВХОДА

Выберите ярлыки для каждого из источников входного сигнала.

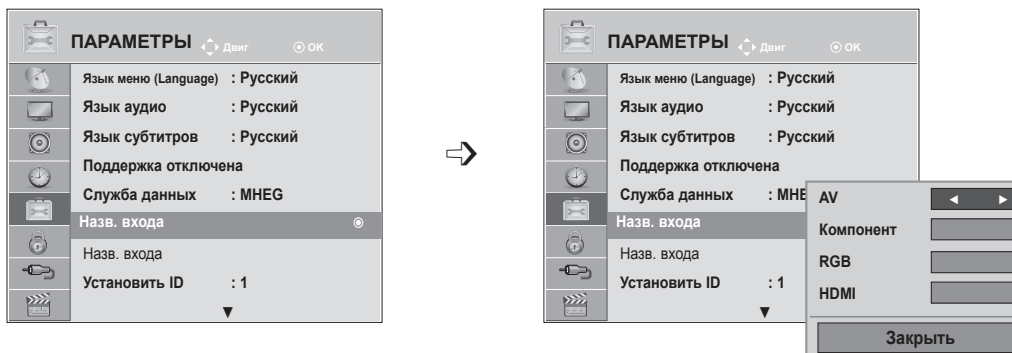

Если вы захотите использовать режим HDMI-PC, тогда название входа необходимо установить в режим PC. (См. рисунок внизу)

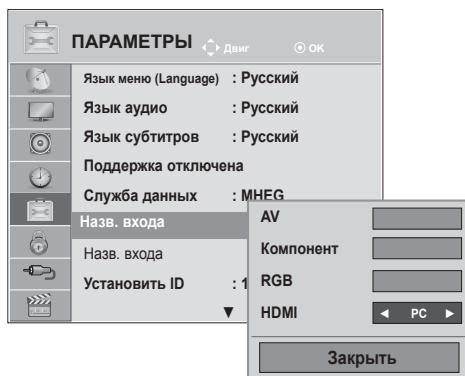

- 1   Выберите **ОПЦИИ**.
- 2   Выберите **Назв. входа**.
- 3   Выберите источник.
- 4  Выберите ярлык.

- Нажмите кнопку **MENU** или **EXIT**, чтобы закрыть окно меню.
- Для возврата в предыдущее меню нажмите кнопку **BACK**.

НАСТРОЙКА ОПЦИИ

ИНДИКАТОР ПИТАНИЯ

Выберите для индикатора питания значения «Вкл.» или «Выкл.».

Индикатор питания вкл.

- Обычный режим: светится синий индикатор.
- Режим «Выкл.»: индикатор не светится.

Индикатор питания выкл.

- Обычный режим: синий индикатор не светится.
- Режим «Выкл.»: индикатор не светится.

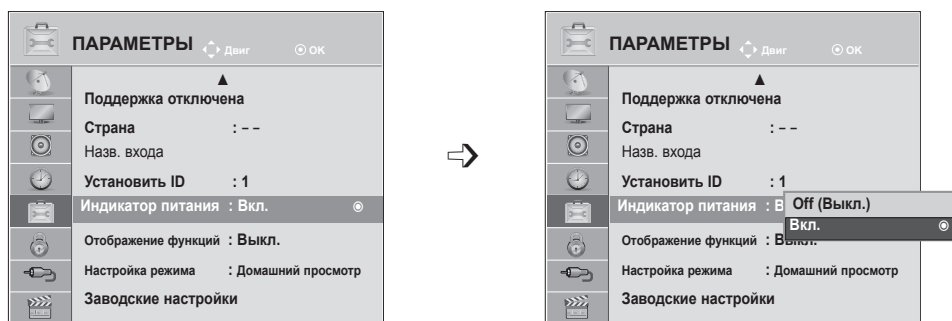

- 1   Выберите **ОПЦИИ**.
- 2   Выберите **Индикатор питания**.
- 3   Выберите **Вкл.** или **Выкл.**
- 4 

- Нажмите кнопку **MENU** или **EXIT**, чтобы закрыть окно меню.
- Для возврата в предыдущее меню нажмите кнопку **BACK**.

ОТОБРАЖЕНИЕ ФУНКЦИЙ

Отображение слайд-шоу с объяснением различных логотипов данного телевизора.





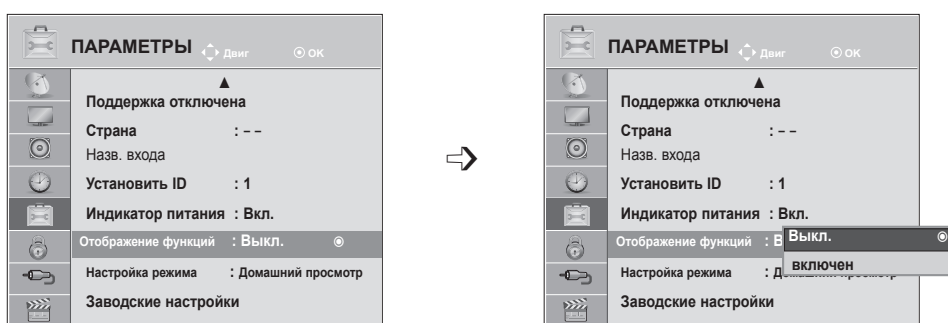

Нельзя использовать параметр **Отображение функций** в режиме **Домашний просмотр**.

В режиме Магазин демо **Отображение функций** автоматически включено.

Если параметр **Отображение функций** отключен в режиме **Магазин демо**, **отображение функций** не запускается и переустанавливается только изображение.

В демонстрационном режиме экран возвращается в стандартный режим автоматически через 5 минут.

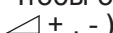

-   Выберите **ОПЦИИ**.
-   Выберите **Отображение функций**.
-   Выберите «**Вкл.**» для отображения различных логотипов телевизора.
-  Возврат к просмотру телевидения.
Чтобы остановить демонстрацию, нажмите любую кнопку. (Кроме кнопок MUTE, )

- Нажмите кнопку **MENU** или **EXIT**, чтобы закрыть окно меню.
- Для возврата в предыдущее меню нажмите кнопку **BACK**.





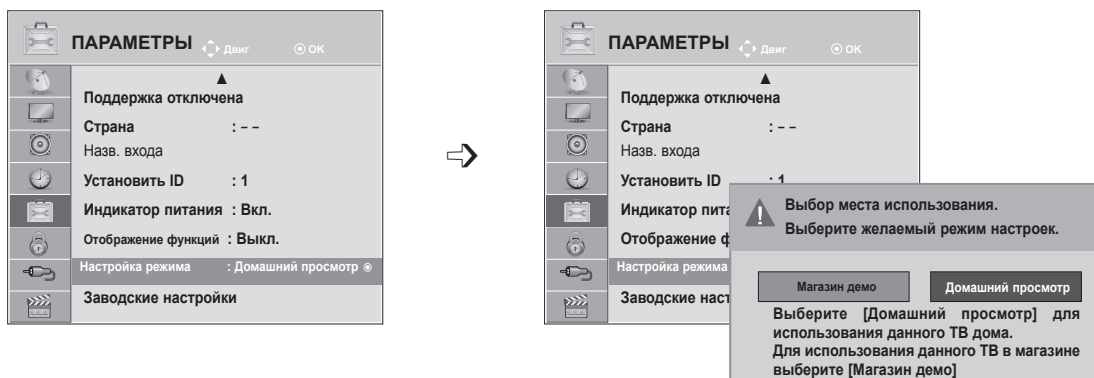

НАСТРОЙКА ОПЦИИ

НАСТРОЙКА РЕЖИМА

Для обеспечения наилучшего качества изображения в домашней обстановке рекомендуется выбирать режим **Домашний просмотр**.

Режим **Магазин демо** оптимален для демонстрации в магазинах.



-   Выберите **ОПЦИИ**.
-   Выберите **Настройка режима**.
-   Выберите **Магазин демо** или **Домашний просмотр**.
-  Сохранить.

- Нажмите кнопку **MENU** или **EXIT**, чтобы закрыть окно меню.
- Для возврата в предыдущее меню нажмите кнопку **BACK**.

СБРОС НАСТРОЕК (ВОССТАНОВЛЕНИЕ ЗАВОДСКИХ ПАРАМЕТРОВ)

Эта функция сбрасывает все настройки.

Однако параметры День и Ночь элемента Режим изображения нельзя сбросить.

Начальную настройку устройства следует выполнять при переезде в другой город или страну.

После восстановления настроек по умолчанию необходимо перезапустить начальную настройку.

Если для параметра **Система блокировки** выбрано значение **Вкл.**, отображается сообщение с запросом на ввод пароля.

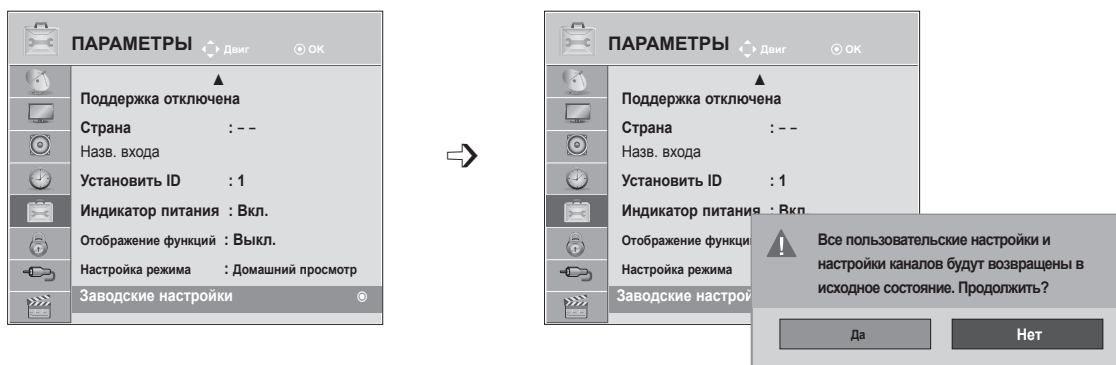

- Выберите **ОПЦИИ**.
- Выберите **Заводские настройки**.
- Выберите **Да**.
- Запустите процедуру **Заводские настройки**.

- Если для параметра **Система блокировки** установлено значение «Вкл.» и вы забыли пароль, нажмите на пульте управления кнопки 0, 3, 2, 5.

- Нажмите кнопку **MENU** или **EXIT**, чтобы закрыть окно меню.
- Для возврата в предыдущее меню нажмите кнопку **BACK**.

РОДИТЕЛЬСКИЙ КОНТРОЛЬ/РЕЙТИНГИ





НАСТРОЙКА ПАРОЛЯ И СИСТЕМЫ БЛОКИРОВКИ

Если вы вводите пароль впервые, нажмите '0', '0', '0', '0' на пульте дистанционного управления. Если в меню Country (Страна) выбрана Франция, следует ввести пароль '1', '2', '3', '4', а не '0', '0', '0', '0'.

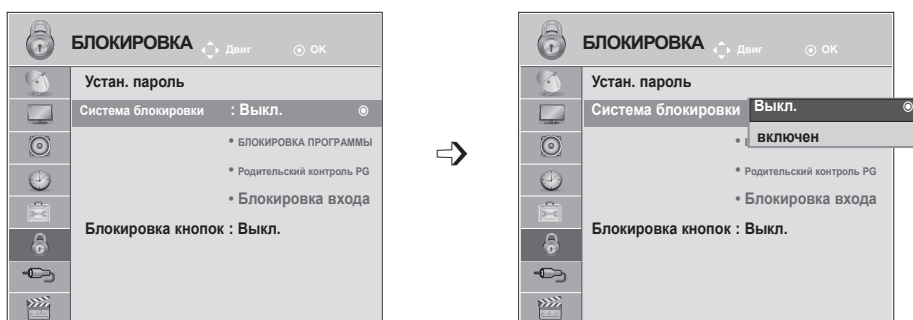
Если в меню Country (Страна) выбрана Франция, нельзя установить пароль '0', '0', '0', '0'.

Если канал заблокирован, введите пароль для его временной разблокировки.



- 1   Выберите **БЛОКИРОВКА**.
- 2   Выберите **Система блокировки**.
- 3   Выберите **Вкл.**
- 4    Установите пароль.
- 5  Введите пароль из 4 цифр.
Не забудьте это число!
Повторно введите новый пароль для подтверждения.

- Если вы забыли свой пароль, нажмите на пульте дистанционного управления '0', '3', '2', '5'.

- Нажмите кнопку **MENU** или **EXIT**, чтобы закрыть окно меню.
- Для возврата в предыдущее меню нажмите кнопку **BACK**.

БЛОКИРОВКА ПРОГРАММ

Блокировка программ, которые не требуется просматривать или которые должны быть недоступны детям.

Этой функцией можно воспользоваться, когда для параметра **Система блокировки** установлено значение «Вкл.».

Введите пароль для просмотра программы с установленным рейтингом.

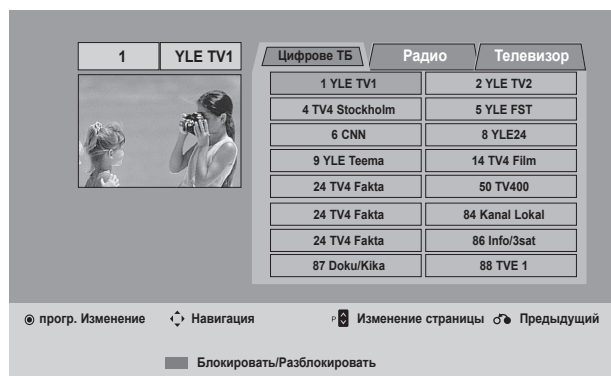
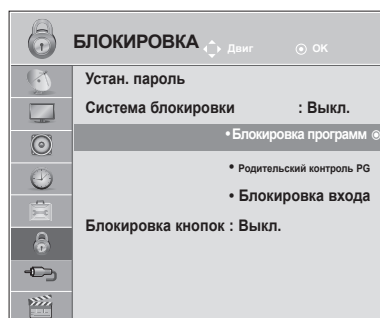

-   Выберите **БЛОКИРОВКА**.
-   Выберите **Блокировка программ**.
-  Перейдите на экран **Блокировка программ**.
-   Выберите программу, которую необходимо заблокировать.

- Нажмите кнопку **MENU** или **EXIT**, чтобы закрыть окно меню.
- Для возврата в предыдущее меню нажмите кнопку **BACK**.

РОДИТЕЛЬСКИЙ КОНТРОЛЬ/РЕЙТИНГИ

РОДИТЕЛЬСКИЙ КОНТРОЛЬ (ТОЛЬКО В ЦИФРОВОМ РЕЖИМЕ)

Эта функция работает в соответствии с информацией, полученной с телестанции. Таким образом, если сигнал содержит неверную информацию, эта функция работать не будет.



Для получения доступа к этому меню необходим пароль.

Телевизор запрограммирован так, что помнит последний использованный режим даже после выключения.

Позволяет предотвратить просмотр детьми программ для взрослых в зависимости от установленного предела рейтинга.

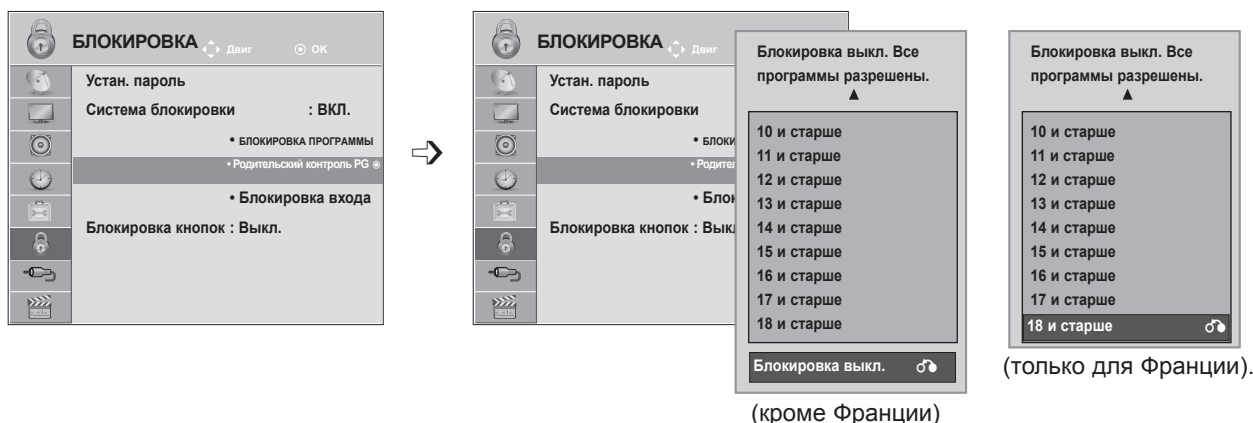
Введите пароль для просмотра программы с установленным рейтингом.



- 1   Выберите **БЛОКИРОВКА**.
- 2   Выберите **Родительский контроль PG**.
- 3   Проведите соответствующую настройку.
- 4  Сохранить

- Нажмите кнопку **MENU** или **EXIT**, чтобы закрыть окно меню.
- Для возврата в предыдущее меню нажмите кнопку **BACK**.

БЛОКИРОВКА ВХОДА

Эта функция позволяет блокировать ввод.

Этой функцией можно воспользоваться, когда для параметра **Система блокировки** установлено значение «Вкл.».

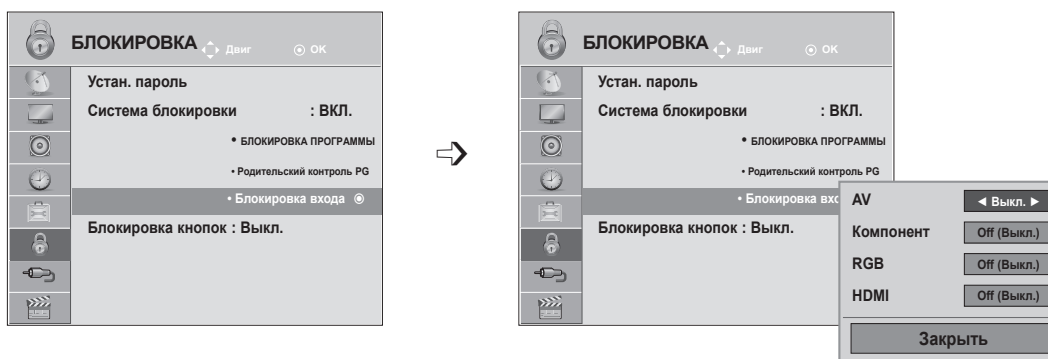

- 1   Выберите **БЛОКИРОВКА**.
- 2   Выберите **Блокировка входов**.
- 3   Выберите источник.
- 4   Выберите **Вкл.** или **Выкл.**
- 5  Сохранить

- Нажмите кнопку **MENU** или **EXIT**, чтобы закрыть окно меню.
- Для возврата в предыдущее меню нажмите кнопку **BACK**.

РОДИТЕЛЬСКИЙ КОНТРОЛЬ/РЕЙТИНГИ

БЛОКИРОВКА КНОПОК

Телевизор можно настроить таким образом, чтобы управлять им можно было только с помощью пульта дистанционного управления. Эту функцию можно использовать для предотвращения несанкционированного просмотра.

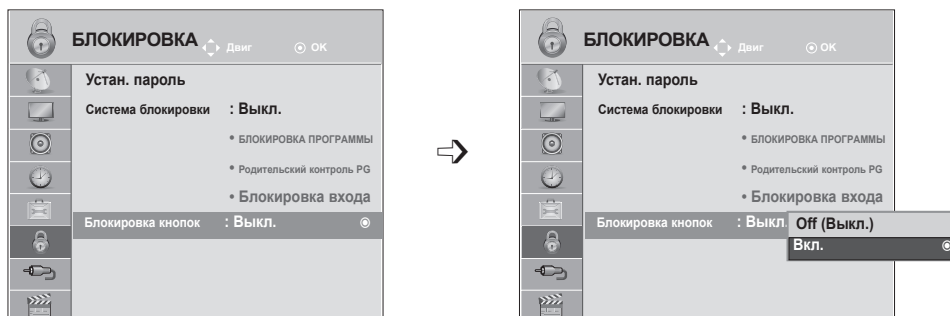

- 1   Выберите **БЛОКИРОВКА**.
- 2   Выберите **Блокировка кнопок**.
- 3   Выберите **Вкл. или Выкл.**
- 4  Сохранить

- Если для параметра **Блокировка кнопок** установлено значение «Вкл.» и телевизор выключен, чтобы включить телевизор, нажмите кнопку **INPUT, P ^ v** на телевизоре или **POWER, INPUT, P ^ v** или кнопку с цифрой на пульте дистанционного управления.
- Если при включенном параметре **Блокировка кнопок** нажать любую кнопку на телевизоре во время просмотра, на экране будет показано **▲ Блокировка кнопок ВКЛ.**

- Нажмите кнопку **MENU** или **EXIT**, чтобы закрыть окно меню.
- Для возврата в предыдущее меню нажмите кнопку **BACK**.

ИСПОЛЬЗОВАНИЕ УСТРОЙСТВА USB

ПРИ ПОДКЛЮЧЕНИИ УСТРОЙСТВА USB

При подключении устройства USB это всплывающее меню отображается автоматически.

ВСПЛЫВАЮЩЕЕ МЕНЮ не отобразится, пока активно экранное меню (OSD) включая Меню, EPG или Список расписания или пока подключена гарнитура Bluetooth.

Если всплывающее меню не отображается, можно выбрать **Музыка**, **Фото** или **Видео** в меню USB.

В устройстве USB отсутствует возможность добавления новой папки или удаления имеющейся папки.

- 1 Подключите устройство USB к разъему **USB IN** на телевизоре.

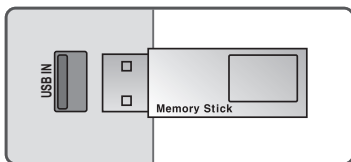

- Поддерживаются только фотографии (JPEG), музыка (MP3) и фильмы (DAT, MPG, MPEG, VOB, AVI, DIVX, MP4, MKV, TS, TRP, TP).

- 2 Выберите **ФОТО**, **МУЗЫКА** или **ВИДЕО**.

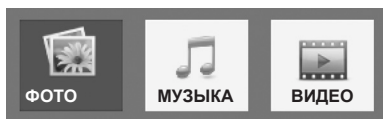

- 3

Извлечение устройства USB

Перед извлечением устройства USB выберите меню USB-устройство.

- 1   Выберите **USB-устройство**.
- 2  Выберите **Извлечь**.

ИСПОЛЬЗОВАНИЕ УСТРОЙСТВА USB

Меры предосторожности при использовании устройства USB

- ▶ Распознается только устройство USB, предназначенное для хранения информации.
- ▶ Устройство USB, подключенное через коммутатор USB, не распознается.
- ▶ Программа автоматического распознавания может не распознать устройство USB.
- ▶ Может не произойти распознавания устройства USB, для которого используется собственный драйвер.
- ▶ Скорость распознавания зависит от конкретного устройства.
- ▶ Не выключайте телевизор и не извлекайте USB-накопитель, когда работает подключенное USB-устройство. При случайном отсоединении USB-устройства могут быть повреждены хранимые файлы или повреждено само USB-устройство.
- ▶ Избегайте подключения USB-устройства, которое было виртуально создано на ПК. Такое устройство может привести к неисправности аппаратуры или невозможности воспроизведения. Не забудьте, что можно использовать только устройства хранения USB, содержащие обычные музыкальные файлы, изображения и фильмы.
- ▶ Используйте устройство хранения данных USB только в формате файловой системы FAT, FAT16, FAT32 и NTFS, предусмотренной операционной системой Windows. Если устройство хранения отформатировано программой, которая не поддерживается Windows, то оно может быть нераспознано.
- ▶ Подключайте питание для устройств хранения USB (более 0,5 А), которым требуется внешний источник питания. В противном случае устройства не будут распознаны.
- ▶ Для подключения устройства хранения USB используйте кабель, предложенный производителем устройства.
- ▶ Работа некоторых устройств может не поддерживаться или происходить со сбоями.
- ▶ Метод синхронизации файлов на устройстве хранения USB аналогичен данному методу на Window XP. Распознаются имена файлов, содержащие до 100 символов английского алфавита.
- ▶ Рекомендуется сохранить резервные копии важных файлов, так как данные, сохраненные на запоминающем устройстве USB, могут быть повреждены. Производитель телевизора не несет ответственности за потерю данных.
- ▶ Если жесткий диск USB не подключен к внешнему источнику питания, он не будет распознан. Не забудьте подключить внешний источник питания.
 - При питании от внешнего источника используйте адаптер питания. Правильная работа при использовании USB-кабеля для подключения к внешнему источнику питания не гарантируется.
- ▶ Данные с устройства USB нельзя удалить в файловой системе NTFS.
- ▶ Если запоминающее устройство USB содержит несколько разделов или используется USB-устройство для считывания нескольких карт памяти, доступно не более 4 разделов или запоминающих устройств USB.
- ▶ Функцию удаления поддерживает только файловая система FAT, FAT16, FAT32.
- ▶ Если запоминающее устройство USB подключено к USB-устройству для считывания нескольких карт памяти, невозможно получить сведения об объеме памяти.
- ▶ При обнаружении неполадок в работе запоминающего устройства USB отсоедините и снова подсоедините его.
- ▶ Скорость обнаружения запоминающего устройства USB может различаться в зависимости от устройства.
- ▶ Если USB-устройство подключено к телевизору, когда он находится в режиме ожидания, при включении телевизора будет автоматически загружен соответствующий жесткий диск.
- ▶ Рекомендуемая емкость — не более 1 Тб для внешнего жесткого диска USB и не более 32 Гб для памяти USB.
- ▶ Любое устройство с емкостью, большей, чем рекомендуемая, возможно, не будет работать правильно.
- ▶ Если внешний жесткий диск USB с функцией Энергоэкономия не работает, выключите жесткий диск и включите для обеспечения его правильной работы.
- ▶ Поддерживаются также устройства хранения USB более раннего стандарта, чем USB 2.0. Однако они могут неправильно работать в списке фильмов.
- ▶ Если с устройства USB воспроизводится поврежденный файл, монитор может выключиться или работать с перебоями.

ФОТО

Можно просматривать файлы фотографий на устройстве хранения USB.

Экранное окно может отличаться от окна аппаратуры, находящейся в вашем распоряжении. Изображения представляют собой примеры для помощи в операциях с телевизором.

При просмотре фотографий с помощью функции «Photo List» (Список фотографий) нельзя изменить режим картинки.



Поддерживаемый файл с фотографией (*.JPEG)



Линия развертки : От 64 x 64 до 15360 x 8640

Прогрессивная развертка : От 64 x 64 до 1920 x 1440

- Имеется возможность воспроизведения только файлов формата JPEG.
- Неподдерживаемые файлы отображаются в виде определенных значков.

Компоненты экрана

1   Выберите **USB**.

2    Выберите **Фото**.

1 Перемещение в папку более высокого уровня.

2 Текущая страница/Общее количество страниц.

3 Общее количество помеченных фотографий.

4 Соответствующие кнопки на пульте ДУ.

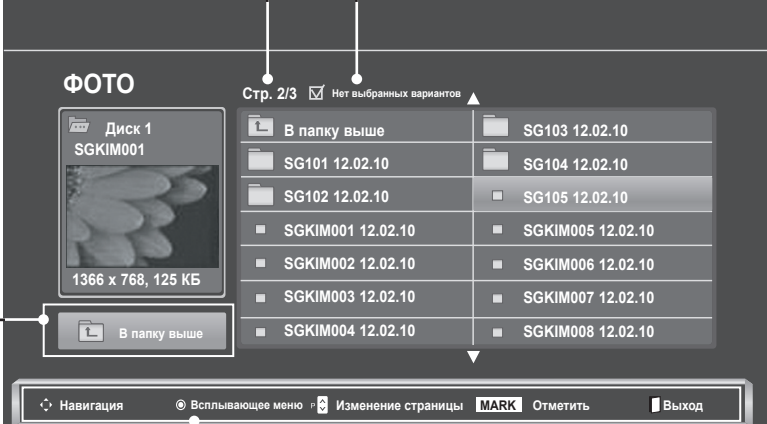



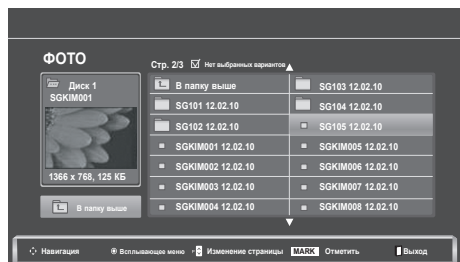

ИСПОЛЬЗОВАНИЕ УСТРОЙСТВА USB

Выбор фотографий и всплывающее меню



- ▶ **Просмотр.** Отображение выбранного элемента.
- ▶ **Выделить все.** Пометка всех фотографий на экране.
- ▶ **Снять пометки.** Снятие пометки со всех помеченных фотографий на экране.
- ▶ **Удалить** или **Удалить отмеченные.** Удаление выбранной фотографии.
- ▶ **Закрыть.** Закрытие **всплывающего меню.**

-  Выберите целевую папку или диск/вод.
-   Выберите требуемые фотографии.
-  Откройте **всплывающее** меню.
-   Выберите нужное **всплывающее** меню.



- Используйте кнопку **P** ^ v для перемещения по странице фотографий.
- Используйте кнопку **MARK** для пометки и снятия пометок с фотографий. Если отмечены одна или несколько фотографий, можно просматривать их по отдельности или в режиме слайд-шоу. Если фотографии не отмечены, можно по отдельности просматривать все фотографии в папке либо просматривать их в режиме слайд-шоу.

- Для возврата в предыдущее меню нажмите кнопку **BACK**.

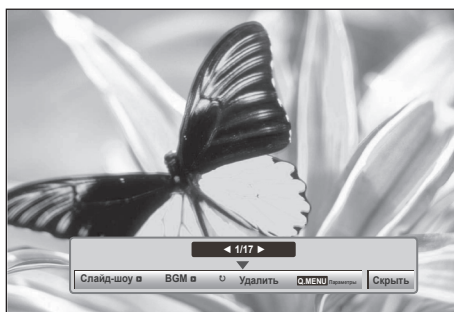
В режиме полноэкранного отображения фотографии доступны специальные операции.



Соотношение сторон фотографии может повлиять на размер фотографии, воспроизводимой на полномасштабном экране. Для возврата в предыдущее меню нажмите кнопку **BACK**.



- 1  Выберите целевую папку или дисковод.
- 2   Выберите требуемые фотографии.
- 3  Откройте **всплывающее** меню.
- 4  Выберите **Просмотр**.
- 5  Выбранная фотография отображается в натуральную величину.

- Используйте кнопку **P** ^ v для перемещения по странице фотографий.

- Для возврата в предыдущее меню нажмите кнопку **BACK**.

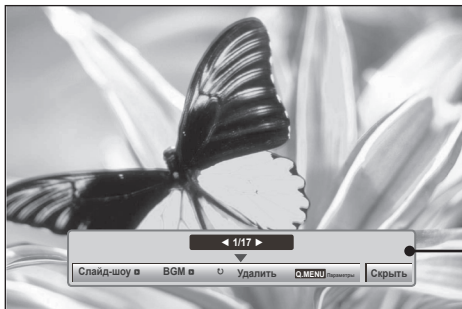
ИСПОЛЬЗОВАНИЕ УСТРОЙСТВА USB



6   Выберите **Слайд-шоу**, **BGM**, **⌚**(Повернуть), **Удалить**, **Опции** или **Скрыть**.



- Используйте кнопки < > для выбора предыдущей или следующей фотографии.
- Используйте кнопки < > для выбора и управления меню в полноэкранном режиме.

- ▶ **Слайд-шоу**. Если не выбрана ни одна фотография, в слайд-шоу будут показаны все фотографии текущей папки. Если выбрано несколько фотографий, они отображаются в режиме слайд-шоу.
 - Установите интервал смены слайдов в пункте **Опции**.
- ▶ **BGM** (фоновая музыка). Музыкальное сопровождение показа фотографий на полном экране.
 - Перед использованием функции **BGM** установите папку с музыкой в пункте «Опции».
- ▶  **(Повернуть)**. Поворот фотографий.
 - Поворот фотографии на 90°, 180°, 270°, 360° по часовой стрелке.
 - Если ширина изображения больше поддерживаемой высоты, поворот невозможен.
- ▶ **Удалить**. Удаление фотографий.
- ▶ **Опции**. Настройка значений параметров **Скорость слайд-шоу** и **Муз. папка** для **BGM**.
 - Используйте кнопки ^ v < > и **OK** для установки значений. Нажмите **OK** для сохранения значений.
 - Нельзя изменить параметр **Муз. папка** во время **воспроизведения BGM**.
- ▶ **Скрыть**. Скрытие меню на полноформатном экране.
 - Чтобы вернуться в меню на полноформатном экране, нажмите кнопку **OK**.

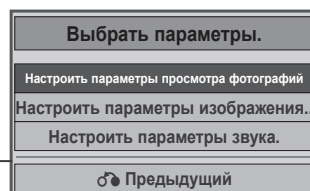
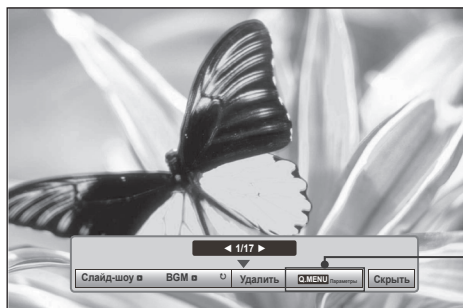
Функция ФОТО





1  Откройте **всплывающее меню**.

2   Выберите **Настроить параметры просмотра фотографий**, **Настроить параметры изображения** или **Настроить параметры звука**.

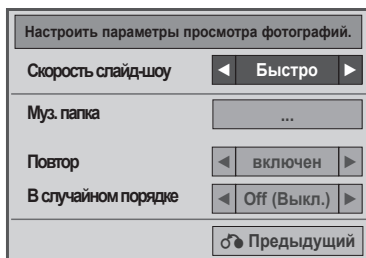
► При выборе параметра **Настроить параметры просмотра фотографий**



1  Выберите параметры **Скорость слайд-шоу** или **Муз. папка**.

2   Проведите соответствующую настройку.

- Если в меню **Повтор** выбрано **Выкл.**, повтор прекратится после окончания воспроизведения последнего файла в списке. Однако если при воспроизведении последнего файла в списке будет нажата кнопка ►►, когда для параметра **Повтор** выбрано значение **Выкл.**, после завершения последнего файла начнется воспроизведение первого файла в списке и меню **Повтор** будет активно.

ИСПОЛЬЗОВАНИЕ УСТРОЙСТВА USB

► При выборе параметра **Настроить параметры изображения**

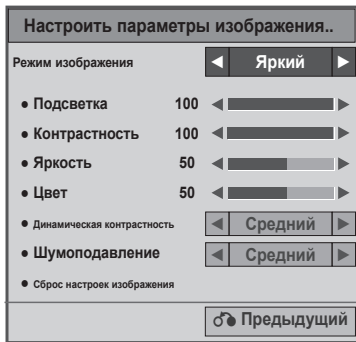

1



Настройте параметры необходимым образом. (См. стр. 70, 73, 74)

► При выборе параметра **Настроить параметры звука**

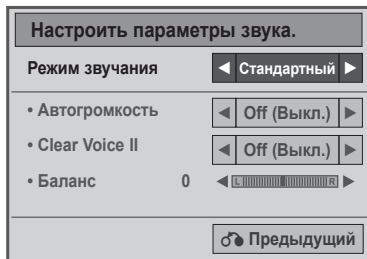

1



Отобразите параметры **Режим звучания, Автогромкость, Clear Voice II, Баланс.**

2



Проведите соответствующую настройку. (См. Стр. 81 в 85)

МУЗЫКА

Можно воспроизводить музыкальные файлы с устройства хранения USB.

В музыкальных файлах (*.MP3) могут содержаться ограничения, связанные с защитой авторских прав. Воспроизведение таких файлов может оказаться невозможным на этой аппаратуре.

Аппаратура позволяет воспроизводить музыкальный файл с устройства USB.

Экранное окно может отличаться от окна аппаратуры, находящейся в вашем распоряжении. Изображения представляют собой примеры для помощи в операциях с телевизором.

Поддерживаемые АУДИОФАЙЛЫ (*.MP3)

Битовая скорость передачи (битрейт) 32-320

- Частота выборки MPEG1 Layer3: 32 кГц, 44,1 кГц, 48 кГц
- Частота выборки MPEG2 Layer3: 16 кГц, 22,05 кГц, 24 кГц
- Частота выборки MPEG2.5 Layer3: 8 кГц, 11,025 кГц, 12 кГц

Компоненты экрана

1 Выберите **USB**. 2 Выберите **Музыка**.

1 Предварительный просмотр. Отображение обложки альбома для музыкального файла, если она присутствует.

2 Перемещение в папку более высокого уровня.

3 Текущая страница/Общее количество страниц.

4 Общее количество помеченных музыкальных файлов.

5 Соответствующие кнопки на пульте ДУ.

МУЗЫКА	
Стр. 2/3	<input checked="" type="checkbox"/> Нет выбранных вариантов
Название	Продолжительность
В папку выше	
SGKIM001	03:33
SGKIM002	04:45
SGKIM003	01:30
SGKIM004	02:37
SGKIM005	01:58

Навигация | Всплывающее меню | Изменение страницы | MARK | Отметить | MENU | Параметры | Выход

ИСПОЛЬЗОВАНИЕ УСТРОЙСТВА USB

Выбор музыки и всплывающее меню

Как показано, на странице может отображаться до 6 музыкальных композиций.

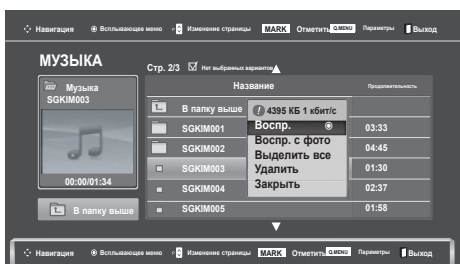
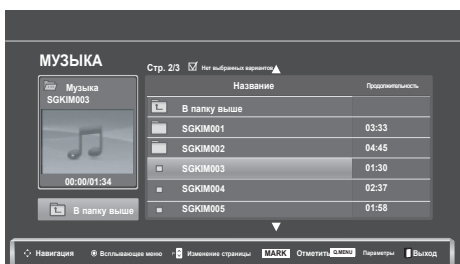

- ▶ **Воспр.** (когда остановлено). Воспроизведение выбранных музыкальных композиций. После завершения воспроизведения одной композиции начнется воспроизведение следующей. После воспроизведения последней выбранной композиции будет воспроизводиться следующая композиция в текущей папке. Если перейти в другую папку и нажать кнопку **ОК**, воспроизведение текущей композиции будет остановлено.
- ▶ **Воспр. отмеч.** Воспроизведение выбранных музыкальных композиций. После завершения воспроизведения композиции следующая выбранная композиция будет воспроизводиться автоматически.
- ▶ **Стоп** (во время воспроизведения). Остановка воспроизведения.
- ▶ **Воспр. с фото.** Запуск воспроизведения выбранных музыкальных композиций и переход в список **Фото**.
- ▶ **Выделить все.** Пометка всех музыкальных композиций в папке.
- ▶ **Снять пометки.** Снятие пометок со всех помеченных музыкальных композиций.
- ▶ **Удалить** или **Удалить отмеченные.** Удаление выбранных музыкальных композиций.
- ▶ **Закрыть.** Закрытие **всплывающего меню**.

- 1  Выберите целевую папку или диск/диск.
- 2   Выберите требуемые фотографии.
- 3  Откройте **всплывающее** меню.
- 4   Выберите нужное **всплывающее** меню.

- Используйте кнопку **P** ^ v для перемещения вверх и вниз по странице музыки.
- Используйте кнопку **MARK** для пометки и снятия пометок с музыкальных файлов. При выборе одного или более произведений можно прослушивать их последовательно. Например, при необходимости повторного воспроизведения только одного музыкального произведения отметьте его и начните воспроизведение. Если не отмечен ни один музыкальный файл, последовательно воспроизводится вся музыка папки.

- Для возврата в предыдущее меню нажмите кнопку **BACK**.

- Если не нажимать никаких кнопок при воспроизведении, в качестве хранителя экрана будет использоваться окно с информацией о воспроизводимом файле (показанное на нижнем рисунке).
- **Экранная заставка?**
Хранитель экрана предотвращает повреждение пикселей матрицы дисплея при длительном отображении неподвижного изображения.

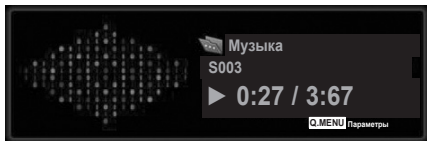

! ПРИМЕЧАНИЕ

- ▶ Во время воспроизведения музыкального файла рядом с названием композиции отображается значок ♪.
- ▶ Поврежденный музыкальный файл не воспроизводится, при этом продолжительность воспроизведения отображается как 00:00.
- ▶ Музыкальные файлы с встроенной защитой авторских прав, загруженные из платных служб, не будут воспроизводиться, на позиции вместо продолжительности воспроизведения будет отображаться несоответствующая информация.
- ▶ При нажатии кнопок **OK** и **■** экранная заставка отключается.
- ▶ В этом режиме также действуют кнопки пульта дистанционного управления **PLAY(▶)**, **Pause(II)**, **■**, **▶▶**, **◀◀**.
- ▶ Для перехода к следующей музыкальной композиции можно использовать кнопку **▶▶**, для перехода к предыдущей музыкальной композиции - кнопку **◀◀**.

Использована функции списка музыки, воспроизведение

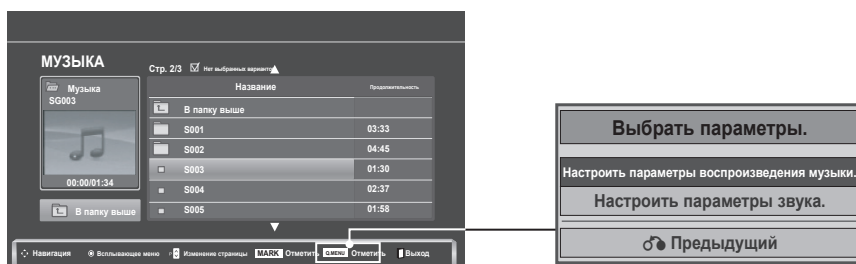

1  Откройте **всплывающее меню**.

2   Выберите **Настроить параметры воспроизведения музыки** или **Настроить параметры звука**.

ИСПОЛЬЗОВАНИЕ УСТРОЙСТВА USB

► При выборе параметра **Настроить параметры воспроизведения музыки**

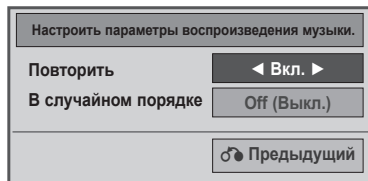

1



Выберите **Настроить параметры воспроизведения музыки**.

2

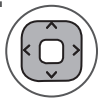

Проведите соответствующую настройку.

- Если в меню **Повтор** выбрано **Выкл.**, повтор прекратится после окончания воспроизведения последнего файла в списке. Однако если при воспроизведении последнего файла в списке будет нажата кнопка ►►, когда для параметра «Повтор» выбрано значение «Выкл.», после завершения последнего файла начнется воспроизведение первого файла в списке и меню «Повтор» будет активно.

► При выборе параметра **Настроить параметры звука**

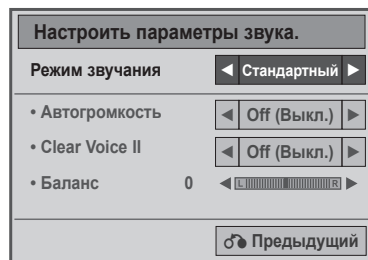

1



Отобразите параметры **Режим звучания**, **Автогромкость**, **Clear Voice II**, **Баланс**.

2



Проведите соответствующую настройку. (См. Стр. 81 в 85)

ВИДЕО

Можно воспроизводить файлы фильмов с устройства хранения USB.

Список фильмов отображается после обнаружения устройства USB. Он используется при воспроизведении файлов фильмов на телевизоре.

Отображает фильмы в папке устройства USB и поддерживает воспроизведение.

Можно воспроизводить все фильмы и файлы в папке.

Список фильмов содержит информацию о папке и файлы фильмов.

Экранное окно может отличаться от окна аппаратуры, находящейся в вашем распоряжении. Изображения представляют собой примеры для помощи в операциях с телевизором.

Поддерживаемые файлы фильмов (*.dat, *.mpg, *.mpeg, *.ts, *.trp, *.tp, *.vob, *.mp4, *.mkv, *.avi, *.divx)

Формат видео: DivX3.11, DivX4.12, DivX5.x, DivX6, Xvid1.00, Xvid1.01, Xvid1.02, Xvid1.03, Xvid 1.10-beta-1/beta-2, Mpeg-1, Mpeg-2, Mpeg-4, H.264/AVC

Формат звука: Dolby Digital, AAC, Mpeg, MP3, LPCM, HE-AAC

Скорость передачи: от 32 кбит/с до 320 кбит/с (MP3)

Формат субтитров: *.smi, *.srt, *.sub (MicroDVD, SubViewer1.0/2.0), *.ass, *.ssa, *.txt (TMPlayer), *.psb (PowerDivx).

- Некоторые субтитры, созданные пользователями, могут не работать нормально.
- Некоторые специальные символы в субтитрах не поддерживаются.
- Теги HTML в субтитрах не поддерживаются.
- Субтитры недоступны для неподдерживаемых языков.
- Для воспроизведения сведения о времени во внешнем файле субтитров необходимо упорядочить по возрастанию.
- На экране могут появляться прерывания (остановка в показе изображения, более быстрое воспроизведение и т. д.) при изменении языка звука.
- Поврежденный файл фильма может воспроизводиться неправильно, или могут быть недоступны некоторые функции проигрывателя.
- Файлы фильмов, созданные с помощью некоторых кодирующих программ, могут воспроизводиться неправильно.
- Если аудио- и видеосигналы в записанном файле не чередуются, на выходе будет либо видео-, либо аудиосигнал.
- Поддерживается видео HD с разрешением до 1920 x 1080, 25/30P или 1280 x 720, 50/60P в зависимости от кадров.
- Видео с разрешением выше 1920 x 1080, 25/30P или 1280 x 720, 50/60P может воспроизводиться неправильно в зависимости от кадров.
- Файлы фильмов других типов и форматов могут воспроизводиться неправильно.
- Максимальная битовая скорость передачи воспроизводимого файла фильма составляет 20 мбит/с.
- Плавное воспроизведение не гарантируется в случае использования формата H.264/AVC с уровнем кодирования 4.1 или выше.
- Аудиокодек DTS не поддерживается.
- Не поддерживается воспроизведение фильмов с размером файла более 30 ГБ.
- Файл фильма DivX и его файл субтитров должны находиться в одной папке.
- Для отображения субтитров необходимо, чтобы имя файла субтитров совпадало с именем видеофайла.
- Воспроизведение видео через USB-подключение, не поддерживающее высокую скорость, может работать неправильно.
- Файлы, закодированные с помощью функции GMC (Global Motion Compensation), могут не воспроизводиться.
- При просмотре фильма с помощью функции «Видео» можно настроить изображение с помощью кнопки Energy Saving на пульте дистанционного управления. Пользовательские настройки не работают для каждого режима изображений.

ИСПОЛЬЗОВАНИЕ УСТРОЙСТВА USB

Расширение файла	Декодер видео	Кодек аудио	Максимальное разрешение
mpeg, vob	MPEG1, MPEG2	Dolby Digital, MPEG, MP3, LPCM	1920 x 1080, 30p
dat	MPEG1	Dolby Digital, MPEG, MP3, LPCM	
ts, trp, tp	MPEG2, H.264 / AVC	Dolby Digital, AAC, MPEG	
mp4	MPEG4 SP, MPEG4 ASP, Divx 3.11, Divx 4.12, Divx 5.x Divx 6, Xvid 1.00, Xvid 1.01, Xvid 1.02, Xvid 1.03 Xvid 1.10-beta 1, Xvid 1.10-beta 2, H.264/AVC	Dolby Digital, HE-AAC, AAC, MPEG, MP3, LPCM	
avi	MPEG 2, MPEG 4 SP, MPEG4 ASP, Divx 3.11, Divx 4, Divx 5, Divx 6, Xvid 1.00, Xvid 1.01, Xvid 1.02, Xvid 1.03, Xvid 1.10-beta 1, Xvid 1.10-beta 2, H.264/AVC	Dolby Digital, HE-AAC, AAC, MPEG, MP3, LPCM	
mkv	H.264 / AVC, MPEG 1, MPEG 2, MPEG 4 SP , MPEG4 ASP	Dolby Digital, H-EAAC, AAC, MPEG, MP3, LPCM	
divx	MPEG 2, MPEG 4 SP, MPEG4 ASP, Divx 3.11, Divx 4, Divx 5, Divx 6, Xvid 1.00, Xvid 1.01, Xvid 1.02, Xvid 1.03, Xvid 1.10-beta 1, Xvid 1.10-beta 2, H.264 / AVC	Dolby Digital, HE-AAC, AAC, MPEG, MP3, LPCM	

Компоненты экрана





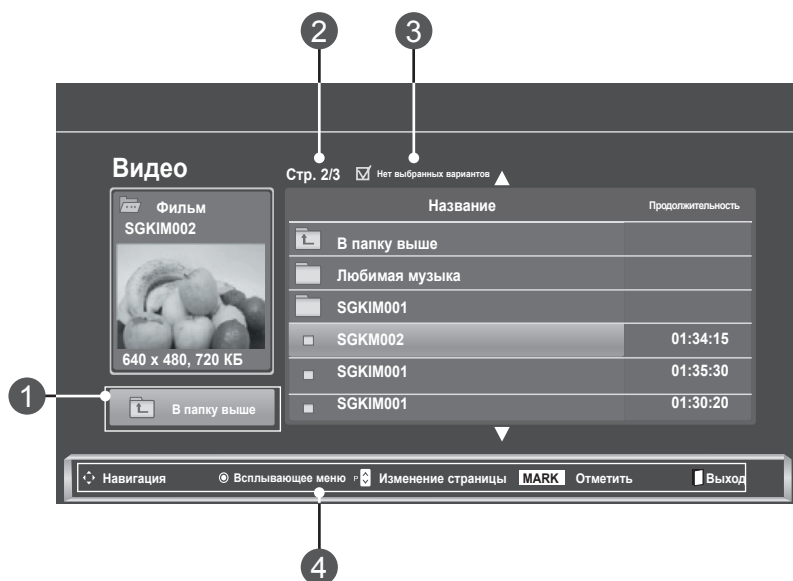

- 1 Перемещение в папку более высокого уровня.
- 2 Текущая страница/Общее количество страниц.
- 3 Общее количество помеченных файлов фильмов.
- 4 Соответствующие кнопки на пульте ДУ.

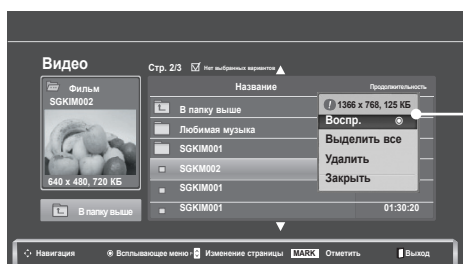
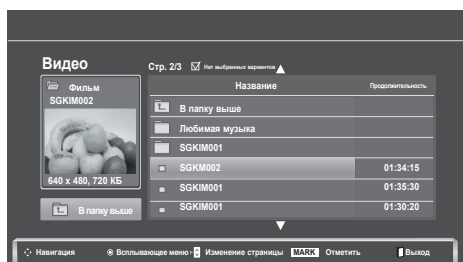

Выбор фильмов и всплывающее меню



- ▶ **Воспр.** Воспроизведение выбранного фильма. Воспроизведение Divx осуществляется при изменении экрана.
- ▶ **Выделить все.** Пометка всех фильмов в папке.
- ▶ **Снять пометки.** Снятие пометки со всех помеченных фильмов.
- ▶ **Удалить** или **Удалить отмеченные.** Удаление выбранного фильма.
- ▶ **Закрыть.** Закрытие всплывающего меню.

- 1  Выберите целевую папку или дисковод.
- 2   Выберите нужный фильм.
- 3  Откройте **всплывающее** меню.
- 4   Выберите нужное **всплывающее** меню.

- Используйте кнопку **P** ^ v для перемещения по странице фильмов.
- Используйте кнопку **MARK** для пометки и снятия пометок с фильмов. Если отмечены один или несколько фильмов, они воспроизводятся последовательно.

- Для возврата в предыдущее меню нажмите кнопку **BACK**.

⚠ ПРИМЕЧАНИЕ

- ▶ Если формат файлов не поддерживается, отображается соответствующее сообщение.

ИСПОЛЬЗОВАНИЕ УСТРОЙСТВА USB

Использование функции «Movie List»



1  Откройте **всплывающее** меню.

2  Выберите **Настроить параметры воспроизведения видео**, **Настроить параметры изображения** или **Настроить параметры звука**.

► При выборе параметра **Настроить параметры воспроизведения видео**

Размер картинки	◀ Полный ▶
Язык аудио	1
Язык субтитров	Off (Выкл.)
Синхронизация	0
Позиция	0
Размер	Нормально
⏪ Предыдущий	

- **Размер картинки.** Выбор необходимого формата изображения во время воспроизведения фильма.
- **Язык аудио и Язык субтитров.** Изменение группы языков аудио и субтитров во время воспроизведения фильма.
- **Синхронизация.** Настройка синхронизации времени титров от -10 секунд до +10 секунд с шагом 0,5 с во время воспроизведения.
- **Позиция.** Перемещение титров вверх или вниз во время воспроизведения фильма.
- **Размер.** Выбор размеров субтитров во время воспроизведения фильма.

1



Выберите **Размер картинки, Язык аудио** или **Язык субтитров**.

2



Проведите соответствующую настройку.

Язык субтитров	Поддерживаемый язык
Latin1	Английский, испанский, французский, немецкий, итальянский, шведский, финский, голландский, португальский, датский, румынский, норвежский, албанский, газельский, валлийский, ирландский, каталанский, валенсийский
Latin2	Боснийский, польский, хорватский, чешский, словацкий, словенский, сербский, венгерский
Latin4	Эстонский, латвийский, литовский
Кириллический	Болгарский, македонский, русский, украинский, казахский
Греческий	Греческий
Турецкий	Турецкий

! ПРИМЕЧАНИЕ

- Для отображения субтитров внешние файлы субтитров должны иметь кодировку ASCII.
- В каждой строке субтитров не должно быть более 500 букв и 500 цифр.
- В файле субтитров поддерживается только до 10000 блоков синхронизации.

ИСПОЛЬЗОВАНИЕ УСТРОЙСТВА USB

► При выборе параметра **Настроить параметры изображения**

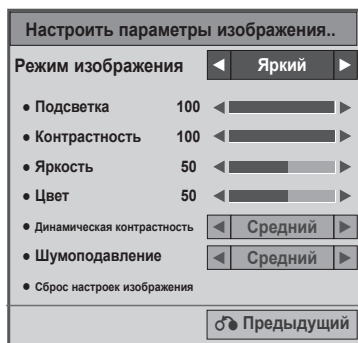

1

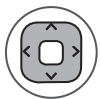

Настройте параметры необходимым образом. (См. стр. 70, 73, 74)

► При выборе параметра **Настроить параметры звука**

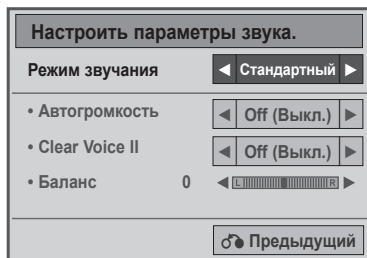

1





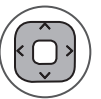

Отобразите параметры **Режим звучания, Автогромкость, Clear Voice II, Баланс.**

2



Проведите соответствующую настройку. (См. Стр. 81 в 85)

Использование пульта дистанционного управления

	<p>При воспроизведении:</p> <p>повторно нажимайте кнопку REW(◀◀) для ускорения ◀◀(x2) → ◀◀◀◀(x4) → ◀◀◀◀◀◀(x8) → ◀◀◀◀◀◀◀◀(x16) → ◀◀◀◀◀◀◀◀◀◀◀◀(x32) .</p> <p>повторно нажимайте кнопку FF(▶▶) для ускорения ▶▶(x2) → ▶▶▶▶(x4) → ▶▶▶▶▶▶(x8) → ▶▶▶▶▶▶▶▶(x16) → ▶▶▶▶▶▶▶▶▶▶(x32).</p> <ul style="list-style-type: none"> ■ При каждом нажатии этих кнопок увеличивается скорость перемотки вперед или назад.
	<p>Во время воспроизведения нажмите кнопку Pause (II).</p> <ul style="list-style-type: none"> ■ Отобразится текущий кадр. ■ Если в течение 10 минут после приостановки воспроизведения на пульте дистанционного управления не будет нажата ни одна кнопка, телевизор вернется в режим воспроизведения. ■ Нажмите кнопку Pause (II) и используйте кнопку FF (▶▶) для замедленного воспроизведения.
	<p>При использовании кнопки < или > во время воспроизведения на экране появится курсор, указывающий положение.</p>
	<p>Нажмите кнопку Play(▶), чтобы возобновить обычное воспроизведение.</p>
	<p>Нажмите кнопку ENERGY SAVING несколько раз для увеличения яркости экрана. (См. Стр. 68)</p>

ИСПОЛЬЗОВАНИЕ УСТРОЙСТВА USB

КОД РЕГИСТРАЦИИ DIVX

Подтвердите код регистрации DivX телевизора. С помощью кода регистрации можно брать напрокат и приобретать фильмы по адресу: www.divx.com/vod.

Воспроизведение файлов DivX, приобретенных с использованием регистрационного кода для другого телевизора, не допускается. (Воспроизводятся только файлы DivX, соответствующие регистрационному коду приобретенного телевизора.)



- 1   Выберите **USB**.
- 2   Выберите **Регистр. код DivX**.
- 3  Отобразится **код регистрации DivX**.

- Нажмите кнопку **MENU** или **EXIT**, чтобы закрыть окно меню.
- Для возврата в предыдущее меню нажмите кнопку **BACK**.

DIVX
HD

СВЕДЕНИЯ О ВИДЕО DIVX. DivX® — это цифровой формат видео, созданный компанией DivX, Inc. Данное устройство имеет официальную сертификацию DivX для воспроизведения видео DivX. Посетите веб-сайт www.divx.com для получения дополнительной информации и загрузки программного обеспечения для преобразования видео в формат DivX. **СВЕДЕНИЯ О DIVX VIDEO-ON-DEMAND.** Для воспроизведения содержимого DivX Video-on-Demand (VOD) устройство DivX Certified® должно быть зарегистрировано. Чтобы создать код регистрации, перейдите в раздел DivX VOD меню настройки устройства. Перейдите по адресу vod.divx.com и используйте этот код для завершения процесса регистрации и получения дополнительной информации о DivX VOD.

«Сертификация DivX® для воспроизведения видео в формате DivX® с разрешением до HD 1080p, включая содержимое повышенного качества.»

«DivX®, сертификация DivX и связанные логотипы являются товарными знаками компании DivX, Inc. и используются при наличии лицензии.»

«Пат. 7,295,673; 7,460,668; 7,515,710; 7,519,274»

! ПРИМЕЧАНИЕ

- ▶ Поддерживаются следующие файлы фильмов

Разрешение: меньше 1920 x 1080 (Ш x В) пикселей

Частота кадров: меньше 30 кадров/с (1920 x 1080), меньше 60 кадров/с (меньше 1280 x 720)

- ▶ **Видеокодек:** MPEG 1, MPEG 2, MPEG 4, H.264/AVC, DivX 3.11, DivX 4.12, DivX 5.x, DivX 6, Xvid 1.00, Xvid 1.01, Xvid 1.02, Xvid 1.03, Xvid 1.10-beta1, Xvid 1.10-beta2

ДЕЗАКТИВАЦИЯ

Цель отключения заключается в том, чтобы разрешить отключить устройства пользователям, которые включили все доступные устройства с помощью веб-сервера, и поэтому не могут включать дополнительные устройства. С помощью DivX VOD потребитель мог включать до 6 устройств, используя одну учетную запись, но для перемещения или отключения любого из этих устройств потребителю необходимо было обратиться в службу поддержки DivX с запросом на удаление. Теперь с помощью данной добавленной функции потребители смогут отключать устройства самостоятельно, и, следовательно, улучшается управление устройствами DivX VOD.

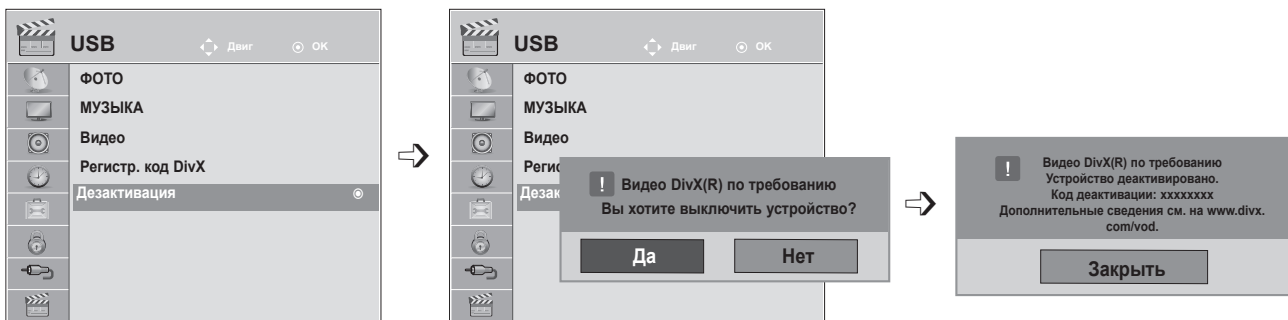

-   Выберите **USB**.
-   Выберите **Деактивация**.
-   Выберите **Да**.
-  Откройте **Деактивация**.

- Нажмите кнопку **MENU** или **EXIT**, чтобы закрыть окно меню.
- Для возврата в предыдущее меню нажмите кнопку **BACK**.

Телетекст

Эта функция доступна не во всех странах.

Телетекст — это бесплатная услуга, оказываемая большинством вещательных **телевизионных** станций. С ее помощью можно получать новости, актуальные сведения о погоде и программах, биржевые котировки и многое другое.

Декодер телетекста этого **телевизора** поддерживает системы **простого, главного** телетекста и **быстрого текста**. **Простой** режим (стандартный телетекст) состоит из ряда страниц, которые напрямую выбираются путем ввода соответствующего номера страницы. **Главный и быстрый текст** являются более современными системами телетекста, позволяющими быстро и легко находить нужную информацию, передаваемую в виде телетекста.

ВКЛЮЧЕНИЕ И ВЫКЛЮЧЕНИЕ

Для включения функции телетекста нажмите кнопку **ТЕХТ(ТЕКСТ)**. На экране телевизора появится первая или последняя страница.

В строке заголовка отображается два номера страницы, название **телевизионной** станции, дата и время. Первый номер страницы соответствует номеру выбранной вами страницы, а второй номер страницы соответствует номеру текущей воспроизводимой страницы.

Чтобы выключить телетекст, нажмите кнопку **ТЕХТ** или **EXIT**. При этом отобразится предыдущий режим просмотра.



ПРОСТОЙ ТЕКСТ

■ Выбор страницы

- 1 Введите трехзначный номер нужной страницы с помощью кнопок с цифрами. Если во время ввода номера страницы нажата не та кнопка, то необходимо закончить ввод трехзначного номера, а затем снова ввести правильный номер страницы.
- 2 Кнопку **P** ^ v можно использовать для выбора предыдущей или следующей страницы.

ГЛАВНЫЙ ТЕКСТ

Для облегчения поиска информации, передаваемой с помощью телетекста, в нижней части экрана отображается четыре цветных поля: красное, зеленое, желтое и синее. Желтое поле обозначает следующую группу, а синее поле обозначает следующий блок.

■ Выбор Группы / Блока / Страницы

- 1 С помощью **СИНЕЙ** кнопки вы можете переходить от блока к блоку.
- 2 Используйте **ЖЕЛТУЮ** кнопку для перехода на следующую группу с автоматическим переходом на следующий блок.
- 3 С помощью **ЗЕЛЕНОЙ** кнопки вы можете перейти на следующую страницу с автоматическим переходом на следующую группу.
- 4 Также можно использовать кнопку **P** ^.

Красная кнопка позволяет вернуться к предыдущему выбранному элементу. Также можно использовать кнопку **P** v.

■ Прямой выбор страницы

Так же, как и в режиме телетекста Простой, в режиме Главный Текст вы можете выводить на экран страницу телетекста с помощью прямого ввода трехзначного номера страницы.

БЫСТРЫЙ ТЕКСТ

Страницы телетекста имеют цветовой код, который отображается в нижней части экрана, и выбираются с помощью соответствующей цветной кнопки.

■ Выбор страницы

- 1 Нажмите кнопку **T.ОРТ** и с помощью кнопки $\wedge \vee$ выберите меню . Отображается страница с указателем.
- 2 Вы можете выбрать страницы, имеющие цветовой код, показанный в нижней строчке, с помощью соответствующих цветных кнопок.
- 3 Так же, как и в режиме телетекста Простой, в режиме телетекста БЫСТРЫЙ ТЕКСТ вы можете выбрать страницу телетекста путем ввода трехзначного номера страницы с помощью цифровых кнопок.
- 4 Кнопку **P** $\wedge \vee$ можно использовать для выбора предыдущей или следующей страницы.

СПЕЦИАЛЬНАЯ ФУНКЦИЯ ТЕТЕКСТА

■ Нажмите кнопку **T. ОРТ** и с помощью кнопки $\wedge \vee$ выберите меню Опции телетекста.

Индекс

Выберите нужную страницу указателя..

Время

При просмотре телевизионной программы выберите это меню, чтобы вывести в правом верхнем углу экрана время.

В режиме телетекста эта кнопка используется для индикации номера субстраницы телетекста. Номер субстраницы телетекста отображается в нижней части экрана. Для удерживания или смены субстраницы нажмите любую из следующих кнопок: красная/зеленая, $< >$ или кнопка с цифрой.

Зафиксировать

Прекращается автоматическая смена страниц телетекста, которая выполняется в том случае, если страница телетекста состоит из 2 или более субстраниц. Количество субстраниц и номер текущей субстраницы обычно воспроизводятся на экране под строкой времени. При нажатии этой кнопки в левом верхнем углу экрана отображается символ удерживания, и автоматическая смена страниц отменяется.

Показать

Выберите это меню, чтобы отобразить скрытую информацию, например решения загадок и головоломок.

Обновить

Во время ожидания поступления новой страницы телетекста на экране будет воспроизводиться нормальное телевизионное изображение. В левом верхнем углу экрана отображается индикатор. При поступлении новой страницы телетекста индикатор меняется на номер страницы телетекста. Выберите это меню еще раз, чтобы просмотреть обновленную страницу телетекста.

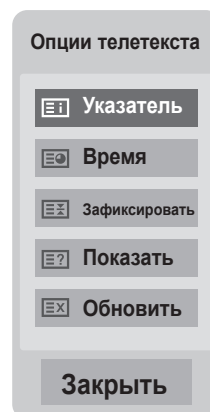

ЦИФРОВОЙ ТЕЛТЕКСТ

***Эта функция работает только в Великобритании и Ирландии.**

Телевизор дает возможность доступа к цифровому телетексту, что во многих аспектах значительно лучше простого текста, графики и т.д.

Доступ к цифровому телетексту может осуществляться с помощью специальных служб цифрового телетекста, которые производят его широкоэвещательную рассылку.

Для отображения телетекста с помощью кнопки **SUBTITLE** необходимо выбрать значение «Выкл.» в меню «Язык субтитров».

ТЕЛТЕКСТ В ЦИФРОВЫХ СЛУЖБАХ

- 1 Нажмите кнопку с цифрой или кнопку **P** ^ v , чтобы выбрать цифровую службу, которая транслирует цифровой телетекст.
- 2 Следуйте указаниям цифрового телетекста и перейдите на следующий шаг с помощью кнопки **TEXT**, **OK**, ^ v < > , **красной**, **зеленой**, **желтой**, **синей** кнопки или кнопки **с цифрой**.
- 3 Чтобы сменить службу цифрового телетекста, выберите другую службу с помощью кнопки **P** ^ v .



ПРИМЕНЕНИЕ ТЕЛТЕКСТА В ЦИФРОВЫХ СЛУЖБАХ

- 1 Нажмите кнопку с цифрой или кнопку **P** ^ v , чтобы выбрать определенную службу, которая транслирует цифровой телетекст.
- 2 Чтобы переключиться на телетекст, нажмите кнопку **TEXT** или цветную кнопку.
- 3 Следуйте указаниям цифрового телетекста и перейдите на следующий шаг с помощью кнопки **OK**, ^ v < > , **красной**, **зеленой**, **желтой**, **синей** кнопки или кнопки **с цифрой**.
- 4 Чтобы отключить цифровой телетекст и вернуться к просмотру **телевизора**, нажмите кнопку **TEXT** или цветную кнопку.

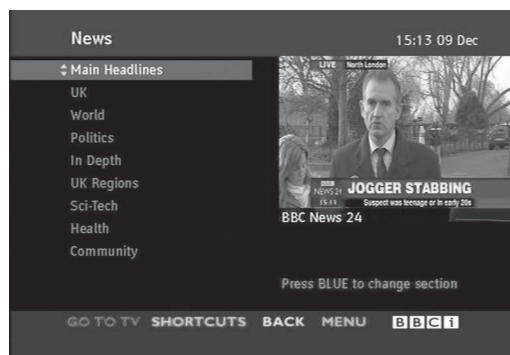

Некоторые сервисы могут позволить вам доступ к текстовым службам после нажатия кнопки **красной**.

ПРИЛОЖЕНИЕ

УСТРАНЕНИЕ НЕИСПРАВНОСТЕЙ

Проблемы при работе устройства.

Пульт дистанционного управления не работает.	<ul style="list-style-type: none">■ Убедитесь, что между пультом дистанционного управления и устройством нет препятствий. Убедитесь, что пульт дистанционного управления направлен непосредственно на монитор.■ Убедитесь, что батареи установлены с правильной полярностью (+ к +, - к -).■ Убедитесь, что установлен правильный режим дистанционной работы: TV, VCR и т. д.■ Установите новые батареи.
Внезапно выключилось питание	<ul style="list-style-type: none">■ Убедитесь, что не установлен таймер сна.■ Проверьте параметры управления энергопотреблением. Перестало подаваться питание.■ Если телевизор включен и отсутствует входной сигнал, он автоматически выключится через 15 минут для экономии энергии.■ При воспроизведении поврежденного файла в режиме USB монитор может выключиться. Проверьте файл на устройстве хранения USB.■ За исключением режима отключения экрана в меню экономии энергии.

Проблемы с изображением.

Нет звука и изображения	<ul style="list-style-type: none">■ Убедитесь, что устройство включено.■ Попробуйте просмотреть другой канал. Возможно, проблема связана с каналом.■ Убедитесь, что кабель питания подключен к розетке.■ Проверьте направление и место установки антенны.■ Проверьте электрическую розетку. Для этого подключите к ней другое устройство.
После включения изображение появляется не сразу	<ul style="list-style-type: none">■ Это нормально, при запуске устройства изображение отсутствует. Если через пять минут изображение не появилось, обратитесь в сервисный центр.
Отсутствует изображение, проблемы с изображением	<ul style="list-style-type: none">■ Настройте цвет в меню.■ Обеспечьте достаточное расстояние между устройством и видеомонитором.■ Попробуйте просмотреть другой канал. Возможно, проблема связана с каналом.■ Убедитесь, что видеокабели правильно подключены.■ Активируйте любую функцию, чтобы восстановить яркость изображения.
Горизонтальные или вертикальные полосы, дрожащее изображение	<ul style="list-style-type: none">■ Убедитесь, что не включены возможные источники помех, такие как электроприборы и электроинструменты.

ПРИЛОЖЕНИЕ

Проблемы с изображением.

Низкое качество изображения некоторых каналов	<ul style="list-style-type: none">■ На станции или кабельном канале возникли проблемы, переключитесь на другой канал.■ Сигнал станции слишком слабый, измените положение антенны.■ Убедитесь, что отсутствуют источники помех.
Линии или штрихи на изображении	<ul style="list-style-type: none">■ Проверьте антенну (измените направление антенны).
Отсутствует изображение при подключении с помощью кабеля HDMI	<ul style="list-style-type: none">■ Убедитесь, что используется высокоскоростной кабель HDMI.. В противном случае изображение на экране может мерцать или отсутствовать. Используйте высокоскоростной кабель HDMI.

Проблемы со звуком

Изображение есть, звука нет	<ul style="list-style-type: none">■ Нажмите кнопку  + или - .■ Возможно, выключен звук. Нажмите кнопку MUTE.■ Попробуйте просмотреть другой канал. Возможно, проблема связана с каналом.■ Убедитесь, что аудиокабели правильно подключены.
Нет звука в одной из колонок	<ul style="list-style-type: none">■ Настройте баланс с помощью меню Баланс.
Внутри устройства слышен необычный звук	<ul style="list-style-type: none">■ Изменение влажности или температуры окружающей среды может привести к появлению необычного шума при включении или выключении устройства. Это не является признаком неисправности.
Отсутствует звук при подключении с помощью кабеля HDMI или USB	<ul style="list-style-type: none">■ Убедитесь, что используется высокоскоростной кабель HDMI.■ Убедитесь, что используется кабель USB версии 2.0 или выше.■ При неправильной передаче звука в режиме HDMI проверьте аудиоформат во внешнем оборудовании<ul style="list-style-type: none">▶ Поддерживаемые аудиоформаты: Dolby Digital, PCM

Проблема с настройками PICTURE (Картинка).

Когда пользователь изменяет настройки картинки, через определенное время для телевизора автоматически устанавливаются первоначальные настройки.	<ul style="list-style-type: none">■ Это значит, что для телевизора в данный момент включен режим «Магазин демо». Чтобы переключиться в режим «Домашний просмотр», выполните следующие действия. В меню телевизора выберите ОПЦИИ → Настройка режима → Домашний просмотр. Теперь включен режим Домашний просмотр.
---	--

Относится только к режиму PC

Отсутствует изображение.

Питание включено, индикатор питания светится синим светом, но экран темный.	<ul style="list-style-type: none">■ Повторно отрегулируйте яркость и контрастность.
Проверьте, отображается ли на экране сообщение «Неверный формат».	<ul style="list-style-type: none">■ Сигнал с компьютера (видеоплаты) имеет неподдерживаемую частоту вертикальной или горизонтальной развертки. Настройте частоту развертки. См. раздел «Характеристики» в этом руководстве пользователя.
Проверьте, отображается ли на экране сообщение «Проверьте сигнальный кабель».	<ul style="list-style-type: none">■ Не подключен сигнальный кабель, соединяющий компьютер и устройство. Проверьте сигнальный кабель.■ Нажмите кнопку INPUT на пульте дистанционного управления для проверки входного сигнала.

При подключении устройства отображается сообщение «Неизвестное устройство».

Проверьте, установлен ли драйвер.	<ul style="list-style-type: none">■ Установите драйвер, прилагаемый к продукту или доступный на веб-сайте (http://www.lg.com).■ Проверьте, поддерживается ли функция Plug & Play. См. руководство пользователя видеоплаты.
-----------------------------------	---

На экране отображается остаточное изображение.

Остаточное изображение отображается на экране при выключении устройства.	<ul style="list-style-type: none">■ Когда на экране в течение длительного времени отображается статичное изображение, возможно повреждение пикселей. Используйте экранную заставку.
--	---

ПРИЛОЖЕНИЕ

Нарушены цвета на экране.

Экран имеет низкое разрешение (16 цветов).	<ul style="list-style-type: none">■ Установите разрешение экрана не менее 24 бит (True Color). В ОС Windows выберите Панель управления → Экран → Параметры → меню Качество цветопередачи.
Цвета на экране нестабильны или отображается только один цвет.	<ul style="list-style-type: none">■ Проверьте состояние подключения сигнального кабеля.
Проверьте, отображаются ли на экране черные точки.	<ul style="list-style-type: none">■ Некоторые пиксели (красного, зеленого, белого или черного цвета) могут отображаться на экране. Это характерно для всех ЖК-экранов. Это не является неисправностью.

Изображение на экране выглядит неправильно.

Проверьте правильность положения экрана.	<ul style="list-style-type: none">■ Настройте параметр «Позиция» в экранном меню.■ Проверьте, поддерживаются ли разрешение и частота видеоплаты устройством. Если установлена неподдерживаемая частота, выберите рекомендуемое значение. Выберите Панель управления → Экран → Параметры.
Проверьте, отображаются ли в фоне тонкие линии.	<ul style="list-style-type: none">■ Настройте параметр Часы в экранном меню.
Видны горизонтальные искажения или символы размыты.	<ul style="list-style-type: none">■ Настройте параметр Фаза в экранном меню.

ОБСЛУЖИВАНИЕ

Можно избежать преждевременного появления неполадок. Тщательная и регулярная очистка помогает продлить срок службы устройства.

Перед чисткой не забудьте отключить питание и отсоединить кабель питания от розетки.

Чистка экрана

- 1 Есть хороший способ защиты экрана от пыли. Намочите мягкую ткань теплой водой с добавлением небольшого количества смягчителя ткани или средства для мытья посуды. Отожмите тряпочку почти досуха и протрите экран.
- 2 Уберите с экрана излишки влаги. Не включайте телевизор, пока экран полностью не высохнет.

Чистка корпуса

- Удаляйте пыль и грязь с корпуса мягкой, сухой, негрубой тканью.
- Не используйте влажную ткань.

Длительное неиспользование

ПРЕДУПРЕЖДЕНИЕ

- ▶ Если вы долгое время не будете использовать телевизор (например, во время отпуска), рекомендуется отключить его от розетки, чтобы избежать повреждения из-за разряда молнии или скачка напряжения.

ПРИЛОЖЕНИЕ

ХАРАКТЕРИСТИКИ УСТРОЙСТВА

<M1962DP>

ЖК-панель	Тип экрана	470,1 мм широкий (18,51 дюйм) TFT ЖК-дисплей Диагональ области обзора: 470,1 мм
	Шаг пиксела	0,30 мм (Г) x 0,30 мм (В)
Видеосигнал	Максимальное разрешение	1360 x 768 при 60 Гц
	Рекомендуемое разрешение	1360 x 768 при 60 Гц
	Частота горизонтальной развертки	30 кГц в 61 кГц
	Частота вертикальной развертки	56 кГц в 75 Гц
	Тип синхронизации	Раздельная синхронизация, цифровая
Входные разъемы		ТВ, аналоговый D-Sub, SCART, аудиовход ПК, компонентный, HDMI
Питание	Номинальное напряжение	110-240 В~ переменного тока 50/60 Гц, 0,8 А
	Потребляемая мощность	Питание включено: 35 Вт (Типовой) Питание выключено ≤ 0,5 Вт
Угол наклона	Диапазон углов наклона	От -5° до 15°
Размеры (ширина x высота x глубина) Вес		449,7 мм x 367,3 мм x 221,6 мм (17,70 дюйм x 14,46 дюйм x 8,72 дюйм) 3,8 кг (8,38 фунт)
Условия окружающей среды	Рабочая температура	От 10 °С до 35 °С
	Рабочая влажность	от 20 % до 80 %
	Температура хранения	От -10 °С до 60 °С
	Влажность хранения	от 5 % до 90 %

- В целях повышения качества продукта данные спецификации могут изменяться без предварительного уведомления.

<M2062DP>

ЖК-панель	Тип экрана	508,5 мм широкий (20 дюйм) TFT ЖК-дисплей Диагональ области обзора: 508,5 мм
	Шаг пиксела	0,2766 мм (Г) x 0,2766 мм (В)
Видеосигнал	Максимальное разрешение	1600 x 900 при 60 Гц
	Рекомендуемое разрешение	1600 x 900 при 60 Гц
	Частота горизонтальной развертки	30 кГц в 65 кГц
	Частота вертикальной развертки	56 кГц в 75 Гц
	Тип синхронизации	Раздельная синхронизация, цифровая
Входные разъемы		ТВ, аналоговый D-Sub, SCART, аудиовход ПК, компонентный, HDMI
Питание	Номинальное напряжение	110-240 В~ переменного тока 50/60 Гц, 1,2 А
	Потребляемая мощность	Питание включено: 50 Вт (Типовой) Питание выключено ≤ 0,5 Вт
Угол наклона	Диапазон углов наклона	От -5° до 15°
Размеры (ширина x высота x глубина) Вес		482,3 мм x 384,2 мм x 221,6 мм (18,99 дюйм x 15,13 дюйм x 8,72 дюйм) 4,3 кг (9,48 фунт)
Условия окружающей среды	Рабочая температура	От 10 °С до 35 °С
	Рабочая влажность	от 20 % до 80 %
	Температура хранения	От -10 °С до 60 °С
	Влажность хранения	от 5 % до 90 %

- В целях повышения качества продукта данные спецификации могут изменяться без предварительного уведомления.

ПРИЛОЖЕНИЕ

<M2262DP>

ЖК-панель	Тип экрана	546,86 мм широкий (20,53 дюйм) TFT ЖК-дисплей Диагональ области обзора: 546,86 мм
	Шаг пиксела	0,248 мм (Г) x 0,248 мм (В)
Видеосигнал	Максимальное разрешение	1920 x 1080 при 60 Гц
	Рекомендуемое разрешение	1920 x 1080 при 60 Гц
	Частота горизонтальной развертки	30 кГц в 83 кГц
	Частота вертикальной развертки	56 кГц в 75 Гц
	Тип синхронизации	Раздельная синхронизация, цифровая
Входные разъемы		ТВ, аналоговый D-Sub, SCART, аудиовход ПК, компонентный, HDMI
Питание	Номинальное напряжение	110-240 В~ переменного тока 50/60 Гц, 1,2 А
	Потребляемая мощность	Питание включено: 53 Вт (Типовой) Питание выключено ≤ 0,5 Вт
Угол наклона	Диапазон углов наклона	От -5° до 15°
Размеры (ширина x высота x глубина) Вес		517,2 мм x 399,8 мм x 221,6 мм (20,36 дюйм x 15,74 дюйм x 8,72 дюйм) 4,7 кг (10,36 фунт)
Условия окружающей среды	Рабочая температура	От 10 °С до 35 °С
	Рабочая влажность	от 20 % до 80 %
	Температура хранения	От -10 °С до 60 °С
	Влажность хранения	от 5 % до 90 %

- В целях повышения качества продукта данные спецификации могут изменяться без предварительного уведомления.

<M2362DP>

ЖК-панель	Тип экрана	584,2 мм широкий (23 дюйм) TFT ЖК-дисплей Диагональ области обзора: 584,2 мм
	Шаг пиксела	0,265 мм (Г) x 0,265 мм (В)
Видеосигнал	Максимальное разрешение	1920 x 1080 при 60 Гц
	Рекомендуемое разрешение	1920 x 1080 при 60 Гц
	Частота горизонтальной развертки	30 кГц в 83 кГц
	Частота вертикальной развертки	56 кГц в 75 Гц
	Тип синхронизации	Раздельная синхронизация, цифровая
Входные разъемы		ТВ, аналоговый D-Sub, SCART, аудиовход ПК, компонентный, HDMI
Питание	Номинальное напряжение	110-240 В~ переменного тока 50/60 Гц, 1,2 А
	Потребляемая мощность	Питание включено: 55 Вт (Типовой) Питание выключено ≤ 0,5 Вт
Угол наклона	Диапазон углов наклона	От -5° до 15°
Размеры (ширина x высота x глубина) Вес		551,8 мм x 419,5 мм x 221,6 мм (21,72 дюйм x 16,32 дюйм x 8,72 дюйм) 5,18 кг (11,4 фунт)
Условия окружающей среды	Рабочая температура	От 10 °С до 35 °С
	Рабочая влажность	от 20 % до 80 %
	Температура хранения	От -10 °С до 60 °С
	Влажность хранения	от 5 % до 90 %

- В целях повышения качества продукта данные спецификации могут изменяться без предварительного уведомления.

ПРИЛОЖЕНИЕ

<M2762DP>

ЖК-панель	Тип экрана	686 мм широкий (27 дюйм) TFT ЖК-дисплей Диагональ области обзора: 686 мм
	Шаг пиксела	0,3114 мм (Г) x 0,3114 мм (В)
Видеосигнал	Максимальное разрешение	1920 x 1080 при 60 Гц
	Рекомендуемое разрешение	1920 x 1080 при 60 Гц
	Частота горизонтальной развертки	30 кГц в 83 кГц
	Частота вертикальной развертки	56 кГц в 75 Гц
	Тип синхронизации	Раздельная синхронизация, цифровая
Входные разъемы		ТВ, аналоговый D-Sub, SCART, аудиовход ПК, компонентный, HDMI
Питание	Номинальное напряжение	110-240 В~ переменного тока 50/60 Гц, 1,2 А
	Потребляемая мощность	Питание включено: 63 Вт (Типовой) Питание выключено ≤ 0,5 Вт
Угол наклона	Диапазон углов наклона	От -5° до 15°
Размеры (ширина x высота x глубина)		649,1 мм x 485 мм x 210 мм
Вес		(25,56 дюйм x 19,09 дюйм x 8,27 дюйм) 7,2 кг (15,87 фунт)
Условия окружающей среды	Рабочая температура	От 10 °С до 35 °С
	Рабочая влажность	от 20 % до 80 %
	Температура хранения	От -10 °С до 60 °С
	Влажность хранения	от 5 % до 90 %

- В целях повышения качества продукта данные спецификации могут изменяться без предварительного уведомления.

ИК-КОДЫ

• Этот компонент доступен не для всех моделей.

Code (Hexa)	Функция	Примечание
95	Энергосбережение	Кнопка пульта дистанционного управления
08	POWER	КНОПКА R/C (ВКЛ./ВЫКЛ. ПИТАНИЕ)
50	TV/PC	Кнопка пульта дистанционного управления
0B	ВХОД	Кнопка пульта дистанционного управления
79	RATIO	Кнопка пульта дистанционного управления
F0	ТБ/RAD	Кнопка пульта дистанционного управления
45	Q.MENU	Кнопка пульта дистанционного управления
43	MENU	Кнопка пульта дистанционного управления
AB	GUIDE	Кнопка пульта дистанционного управления
40	Вверх (^)	Кнопка пульта дистанционного управления
41	Вниз (v)	Кнопка пульта дистанционного управления
07	Влево (<)	Кнопка пульта дистанционного управления
06	Вправо (>)	Кнопка пульта дистанционного управления
44	OK(⊙)	Кнопка пульта дистанционного управления
28	BACK	Кнопка пульта дистанционного управления
5B	EXIT	Кнопка пульта дистанционного управления
AA	INFO ⓘ	Кнопка пульта дистанционного управления
02	△ (+)	Кнопка пульта дистанционного управления
03	△ (-)	Кнопка пульта дистанционного управления
1E	FAV (MARK)	Кнопка пульта дистанционного управления
09	MUTE	Кнопка пульта дистанционного управления
00	P (^)	Кнопка пульта дистанционного управления
01	P (v)	Кнопка пульта дистанционного управления
10 - 19	Клавиша с цифрой 0-9	Кнопка пульта дистанционного управления
53	LIST	Кнопка пульта дистанционного управления
1A	Q.VIEW	Кнопка пульта дистанционного управления
72	КРАСНАЯ	Кнопка пульта дистанционного управления
71	ЗЕЛЕНАЯ	Кнопка пульта дистанционного управления
63	ЖЕЛТАЯ	Кнопка пульта дистанционного управления
61	СИНЯЯ	Кнопка пульта дистанционного управления
20	TEXT	Кнопка пульта дистанционного управления
21	T.OPT (T.Option)	Кнопка пульта дистанционного управления
39	SUBTITLE	Кнопка пульта дистанционного управления
99	Автонастройка	Кнопка пульта дистанционного управления
B1	■	Кнопка пульта дистанционного управления
B0	▶	Кнопка пульта дистанционного управления
BA		Кнопка пульта дистанционного управления
8F	◀◀	Кнопка пульта дистанционного управления
8E	▶▶	Кнопка пульта дистанционного управления

ПРИЛОЖЕНИЕ

НАСТРОЙКА ВНЕШНЕГО УСТРОЙСТВА УПРАВЛЕНИЯ

Установка RS-232C

Подключите входной разъем RS-232C к внешнему устройству управления (например, к компьютеру или системе контроля аудио/видео) и управляйте функциями телевизора извне.

Подключите последовательный порт устройства управления к разъему RS-232C, расположенному на задней панели телевизора.

Соединительный кабель RS-232C не входит в комплект поставки телевизора.

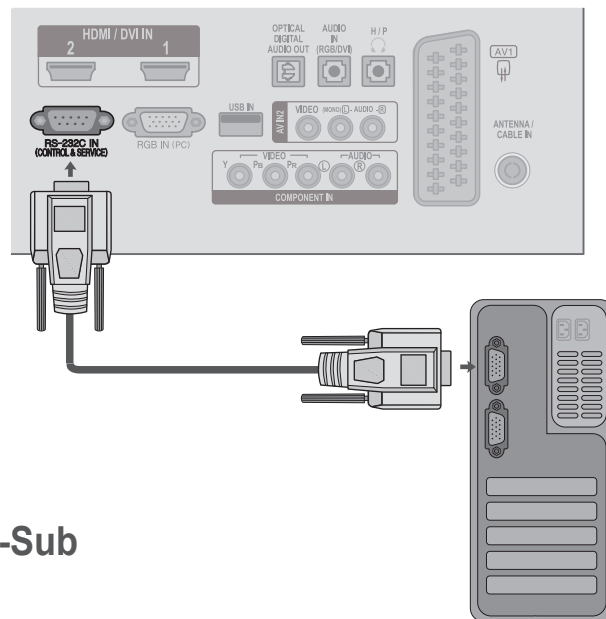

Тип разъема; 9-контактный, вилка D-Sub

№.	Название контакта
1	Нет соединения
2	RXD (прием данных)
3	TXD (передача данных)
4	DTR (готовность терминала)
5	GND (земля)
6	DSR (готовность оборудования передачи данных)
7	RTS (готовность к передаче)
8	CTS (готовность к приему)
9	Нет соединения

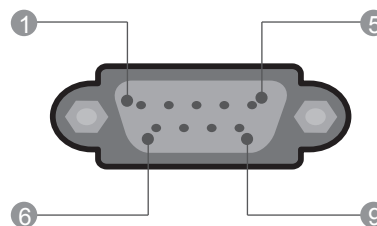

Конфигурации RS-232C

Конфигурации с 7 проводами (стандартный кабель RS-232C)

	PC	TV	
RXD	2 ● — ● 3	TXD	
TXD	3 ● — ● 2	RXD	
GND	5 ● — ● 5	GND	
DTR	4 ● — ● 6	DSR	
DSR	6 ● — ● 4	DTR	
RTS	7 ● — ● 8	CTS	
CTS	8 ● — ● 7	RTS	
	D-Sub 9	D-Sub 9	





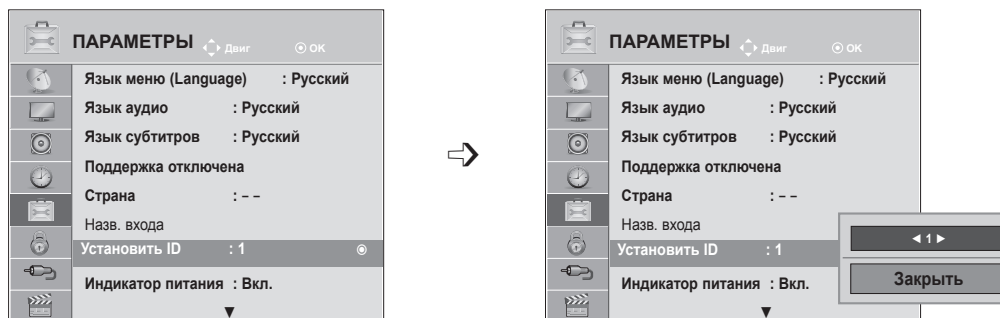

Конфигурации с 3 проводами (нестандартный кабель)

	PC	TV	
RXD	2 ● — ● 3	TXD	
TXD	3 ● — ● 2	RXD	
GND	5 ● — ● 5	GND	
DTR	4 ● — ● 6	DTR	
DSR	6 ● — ● 4	DSR	
RTS	7 ● — ● 7	RTS	
CTS	8 ● — ● 8	CTS	
	D-Sub 9	D-Sub 9	

Установить ID

Эта функция используется для определения идентификационного номера (ID) телевизора.
См. ► стр. 150



- 1   Выберите **ОПЦИИ**.
- 2    Выберите **Установить ID**.
- 3   Нажмите **Установить ID**, чтобы выбрать желаемый идентификационный номер телевизора.
Параметр Set ID (ID телевизора) может иметь значение от 1 до 99.

- Нажмите кнопку **MENU** или **EXIT**, чтобы закрыть окно меню.
- Для возврата в предыдущее меню нажмите кнопку **BACK**.

ПРИЛОЖЕНИЕ

Параметры обмена данными

- Скорость передачи: 9600 бит/с (UART)
- Разрядность: 8 бит
- Четность: нет
- Стоповый бит: 1 бит
- Код обмена данными: ASCII
- Используйте кросс-кабель (реверсивный).

Список команд

	COMMAND 1	COMMAND 2	DATA (Hexadecimal)
01. Питание	k	a	от 00 до 01
02. Формат изображения	k	c	См. Стр. 147
03. Выключение экрана	k	d	от 00 до 01
04. Управление громкостью	k	e	от 00 до 01
05. Управление громкостью	k	f	от 00 до 64
06. Контрастность	k	g	от 00 до 64
07. Яркость	k	h	от 00 до 64
08. Цвет	k	i	от 00 до 64
09. Оттенки	k	j	от 00 до 64
10. Четкость	k	k	от 00 до 64
11. Выбор меню OSD	k	l	от 00 до 01
12. Блокировка дистанционного управления	k	m	от 00 до 01
13. Високи частоти	k	r	от 00 до 64
14. Низьки частоти	k	s	от 00 до 64
15. Баланс	k	t	от 00 до 64
16. Цв.темп-ра	x	u	от 00 до 64
17. Энергосбережение	j	q	от 00 до 05
18. Автоматическое конфигурирование	j	u	01
19. Команда выбора канала	m	a	См. Стр. 149
20. Добавление и удаление канала	m	b	от 00 до 01
21. Ключ	m	c	Ключ
22. Управление подсветкой	m	g	от 00 до 64
23. Выбор входного сигнала (основного)	x	b	См. Стр. 150

* При смене настройки с 17 на 24 меню не отображается на экране.

* ПРИМЕЧАНИЕ. Во время USB-операций, таких как DivX или EMF, все команды, кроме Power (ka) и Key (mc), не выполняются и обрабатываются как NG.

Протокол передачи/приема

Передача

[Command1][Command2][][Set ID][][Data][Cr]

* [Command 1] : Первая команда для управления телевизором.

(j, k, m или x)

* [Command 2] : Вторая команда для управления телевизором.

* [Set ID] : Можно настроить идентификатор для выбора нужного идентификатора монитора в меню параметров. Диапазон регулирования от 1 до 99.

При выборе для параметра «Set ID» значения 0 будет осуществляться управление всеми подключенными телевизорами.

Set ID (ID телевизора) указывается в десятичном виде (от 1 до 99) в меню и в шестнадцатеричном виде (от 0x0 до 0x63) по протоколу передачи/приема.

* [DATA] : Передача данных команды.

Передайте данные «FF» для чтения состояния команды.

* [Cr] : Возврат каретки

В коде ASCII — «0x0D»

* [] : Пробел в коде ASCII (0x20)

Подтверждение нормальных данных

[Command2][][Set ID][][OK][Data][x]

* Телевизор передает ACK (подтверждение) в таком формате при получении нормальных данных. В настоящее время, если данные находятся в режиме чтения, будет указано текущее состояние. Если данные находятся в режиме записи, данные будут возвращены на компьютер.

Подтверждение ошибки

[Command2][][Set ID][][NG][Data][x]

* Телевизор передает ACK (подтверждение) в таком формате при получении неправильных данных от недействующих функций или при возникновении коммуникационных ошибок.

Data 00: недопустимый код

01. Питание (команда: k a)

► Для контроля за включением и выключением телевизора.

Передача

[k][a][][Set ID][][Data][Cr]

Данные 00 : 01: включение питания
выключение питани

Подтверждение

[a][][Set ID][][OK/NG][Data][x]

► Отображает состояние питания (включено/выключено).

Передача

[k][a][][Set ID][][FF][Cr]

Подтверждение

[a][][Set ID][][OK/NG][Data][x]

* Аналогично, если другие функции передают данные "0xFF" на основе этого формата, полученные данные представляют состояние каждой функции.

* Когда питание телевизора подключено, на экране могут появляться сообщения OK Ask., Error Ask. и др.

02. Формат изображения (команда: k c) (основной формат изображения)

► Для выбора формата экрана. (основной формат изображения)

Кроме того, можно настроить формат экрана с помощью пункта **Формат изображения** в меню

[k][c][][Set ID][][Data][Cr]

Передача

Данные 01	:	07 : 14:9
нормальный экран (4:3)		09 : исходный
02 : широкий экран (16:9)		0B : во весь экран
04 : увеличение		От 10 до 1F : Cinema
06 : обычный		Zoom От 1 до 16

Подтверждение

[c][][Set ID][][OK/NG][Data][x]

* Используя входной сигнал RGB-ПК или Component, вы выбираете соотношение размеров экрана 16:9 или 4:3.

* В режиме DTV/HDMI (1080i 50/60 Гц, 720p 50/60 Гц, 1080p 24/30/50/60 Гц), компонентом режиме (720p, 1080i, 1080p 50/60 Гц) доступен вариант «Исходный».

* Функция **Во весь экран** поддерживается только для режимов Аналоговый, AV.

03. Выключение экрана (команда: k d)

► Для включения/выключения экрана.

Передача

[k][d][][Set ID][][Data][Cr]

Данные 00 : Функция выключена (есть изображение)
Звук видео Вимк.
01 : Функция включена (нет изображения)
10 : Звук видео вкл.

Подтверждение

[d][][Set ID][][OK/NG][Data][x]

* При выключении только звука видео в экранном меню (OSD) будет отображаться «ТБ» (ТВ). Но при выключении звука экрана в меню OSD не будет отображаться «ТБ» (ТВ).

04. Выключение звука (команда: k e)

► Для включения/выключения звука. Включать/выключать звук можно также с помощью кнопки MUTE на пульте дистанционного управления.

Передача

[k][e][][Set ID][][Data][Cr]

Данные 00 : функция выключения звука включена (звук выключен)
01 : функция выключения звука выключена (звук включен)

Подтверждение

[e][][Set ID][][OK/NG][Data][x]

05. Управление громкостью (команда: k f)

► Для настройки громкости. Настроить громкость можно также с помощью кнопок ГРОМКОСТИ на пульте дистанционного управления.

Передача

[k][f][][Set ID][][Data][Cr]

Данные Мин. : От 00 до Макс : 64

* См. раздел "Реальное соответствие данных 1". См. стр. 150.

Подтверждение

[f][][Set ID][][OK/NG][Data][x]

06. Контрастность (команда: k g)

► Установить контрастность
Контрастность также можно настроить с помощью меню настройки изображения КАРТИНКА.

Передача

[k][g][][Set ID][][Data][Cr]

Данные Мин. : От 00 до Макс : 64

* См. раздел "Реальное соответствие данных 1". См. стр. 150.

Подтверждение

[g][][Set ID][][OK/NG][Data][x]

ПРИЛОЖЕНИЕ

07. Яркость (команда: k h)

- ▶ Для настройки яркости экрана. Можно настроить также с помощью меню КАРТИНКА.

Передача

[k][h][][Set ID][][Data][Cr]

Данные Мин. : От 00 до Макс : 64

* См. раздел "Реальное соответствие данных 1". См. стр. 150.

Подтверждение

[h][][Set ID][][OK/NG][Data][x]

08. Цвет (команда: k i)

- ▶ Установить насыщенность цвета. (Кроме режима ПК) Настроить цвета можно также с помощью меню настройки изображения КАРТИНКА.

Передача

[k][i][][Set ID][][Data][Cr]

Данные Мин. : От 00 до Макс : 64

* См. раздел "Реальное соответствие данных 1". См. стр. 150.

Подтверждение

[i][][Set ID][][OK/NG][Data][x]

09. Оттенки (команда: k j)

- ▶ Для настройки насыщенности экрана. (Кроме режима ПК) Насыщенность также можно настроить с помощью меню КАРТИНКА.

Передача

[k][j][][Set ID][][Data][Cr]

Данные красного : От 00 до зеленого : 64

* См. раздел "Реальное соответствие данных 1". См. стр. 150.

Подтверждение

[j][][Set ID][][OK/NG][Data][x]

10. Резкость (команда: k k)

- ▶ Для настройки резкости экрана. Резкость можно также настроить с помощью меню настройки КАРТИНКА.

Передача

[k][k][][Set ID][][Data][Cr]

Данные Мин. : От 00 до Макс : 64

* См. раздел "Реальное соответствие данных 1". См. стр. 150.

Подтверждение

[k][][Set ID][][OK/NG][Data][x]

11. Выбор экранного меню (команда: k l)

- ▶ Для включения или отключения экранного меню OSD дистанционно.

Передача

[k][l][][Set ID][][Data][Cr]

Данные 00 : экранное меню выключено 01: экранное меню включено

Подтверждение

[l][][Set ID][][OK/NG][Data][x]

12. Режим блокировки дистанционного управления (команда: k m)

- ▶ Для блокировки пульта дистанционного управления и кнопок на передней панели телевизора.

Передача

[k][m][][Set ID][][Data][Cr]

Данные 00 : отключение блокировки 01: включение блокировки

Подтверждение

[m][][Set ID][][OK/NG][Data][x]

* Если вы не пользуетесь пультом ДУ, работайте в этом режиме.

При включении или выключении основного питания блокировка внешнего источника управления отключается.

* Локальная кнопка питания будет работать неправильно.

13. Високі частоти (команд: k r)

- ▶ Настройка высоких частот. Баланс также можно настроить с помощью меню AUDIO (Аудио).

Передача

[k][r][][Set ID][][Data][Cr]

Данные Мин. : От 00 до Макс : 64

* См. раздел "Реальное соответствие данных 1". См. стр. 150.

Подтверждение

[r][][Set ID][][OK/NG][Data][x]

14. Низькі частоти (команд: k s)

- ▶ Настройка низких частот. Низкие частоты также можно настроить с помощью меню AUDIO (Аудио).

Передача

[k][s][][Set ID][][Data][Cr]

Данные Мин. : От 00 до Макс : 64

* См. раздел "Реальное соответствие данных 1". См. стр. 150.

Подтверждение

[s][][Set ID][][OK/NG][Data][x]

15. Баланс (команда: k t)

- ▶ Для настройки баланса. Баланс также можно настроить с помощью меню ЗВУК.

Передача

[k][t][][Set ID][][Data][Cr]

Данные Мин.: От 00 до Макс.: 64
* См. раздел "Реальное соответствие данных 1". См. стр. 150.

Подтверждение

[t][][Set ID][][OK/NG][Data][x]

16. Цветовая температура (команда : x u)

- ▶ Для настройки цветовой температуры. Температура цветов также можно настроить с помощью меню КАРТИНКА.

Передача

[x][u][][Set ID][][Data][Cr]

Данные мин.: 00 до макс.: 64
* См. раздел "Реальное соответствие данных 1". См. стр. 150.

Подтверждение

[u][][Set ID][][OK/NG][Data][x]

17. Экономия энергии (команд: j q)

- ▶ Снижение электропотребления телевизора. Можно также настроить параметр «Экономия энергии» в меню ОПЦИИ.

Передача

[j][q][][Set ID][][Data][Cr]

Функция энергосбережения					Уровень				Описание
7	6	5	4		3	2	1	0	
0	0	0	0	Энергозбереження	0	0	0	0	Off (Выкл.)
0	0	0	0	Энергозбереження	0	0	0	1	Минимальное
0	0	0	0	Энергозбереження	0	0	1	0	Средний
0	0	0	0	Энергозбереження	0	0	1	1	Максимальное
0	0	0	0	Энергозбереження	0	1	0	1	Отключение экрана

Подтверждение

[q][][Set ID][][OK/NG][Data][x]

18. Автоматическое конфигурирование (команда : j u)

- ▶ Для автоматической настройки положения картинки и минимизации дрожания изображения. Эта функция работает в следующем режиме: RGB [PC].

Передача

[j][u][][Set ID][][Data][Cr]

Данные 01: установка

Подтверждение

[u][][Set ID][][OK/NG][Data][x]

19. Команда настройки (команда: m a)

- ▶ Настройка канала на нужный физический номер.

Передача

[m][a][][Set ID][][Data0][][Data1][][Data2][Cr]

Данные00: Старший байт номера канала
Данные01: Младший байт номера канала

Например, No. 47 -> 00 2F (2FH)

No. 394 -> 01 8A (18AH),

Цифрове ТБ No. 0 -> Неприменимо

Данные02: 0x00 : ATV Основной,

0x10 : Цифрове ТБ Основной

0x20 : Radio (Радио)

Диапазон номеров каналов

Аналоговый – от мин.: 00 до макс.: 63 (от 0 до 99)

Цифровой – от мин.: 00 до макс.: 3E7 (от 0 до 999)

(Кроме Швеции, Финляндии, Норвегии, Дании Ирландии)

Цифровой – от мин.: 0 до макс.: 270F (от 0 до 9999)

(для Швеции, Финляндии, Норвегии, Дании, Ирландии)

Подтверждение

[a][][Set ID][][OK/NG][Data][x]

Данные от мин.: 00 до макс.: 7DH

ПРИЛОЖЕНИЕ

20. Добавление и удаление канала (команда: m b)

► Добавление или удаление текущей программы.

Передача

[m][b][][Set ID][][Data][Cr]

Данные 00 : Пропуск 01 : Добавить

Подтверждение

[b][][Set ID][][OK/NG][Data][x]

* Реальное соответствие данных 1	
00 : Шаг 0	Оттенки
:	Шаг 0 : R50
A : Шаг 10 (ID устройства 10)	:
:	Шаг 49 : R1
F : Шаг 15 (ID устройства 15)	Шаг 50 : 0
10 : Шаг 16 (ID устройства 16)	Шаг 51 : G1
:	:
64 : Шаг 100	Шаг 100 : G50
:	
6E : Шаг 110	Баланс
:	Шаг 0 : L50
:	:
73 : Шаг 115	Шаг 49 : L1
74 : Шаг 116	Шаг 50 : 0
:	Шаг 51 : R1
CF : Шаг 199	:
:	Шаг 100 : R50
FE : Шаг 254	
FF : Шаг 255	Цв.темп-ра
	Шаг 0 : W50
	:
	Шаг 49 : W1
	Шаг 50 : 0
	Шаг 51 : C1
	:
	Шаг 100 : C50

21. Ключ(команда : m c)

► Для отправки по И -связи кода дистанционной кнопки.

Передача

[m][c][][Set ID][][Data][Cr]

Данные Код клавиши, см. стр. 145.

Подтверждение

[c][][Set ID][][OK/NG][Data][x]

22. Управление подсветкой (команда: m g)

► Управление подсветкой.

Передача

[m][g][][Set ID][][Data][Cr]

Данные : от мин.: 00 до макс.: 64

Подтверждение

[g][][Set ID][][OK/NG][Data][x]

23. Выбор входного сигнала (команда: x b) (Входной сигнал основного изображения)

► Выбор источника входного сигнала телевизора.

Передача

[x][b][][Set ID][][Data][Cr]

Данные: Структура

Данные	00: DTV	40: Компонентное
	10: Аналоговое	60: RGB
	20: AV	90: HDMI

Подтверждение

[b][][Set ID][][OK/NG][Data][x]



Перед использованием устройства прочтите меры предосторожности.

Держите руководство пользователя на компакт-диске под рукой, чтобы обращаться к нему в дальнейшем.

Наименование модели и серийный номер расположен сзади и на одной из сторон изделия. Запишите эти данные ниже на случай, если понадобится обслуживание.

МОДЕЛЬ _____

СЕРИЙНЫЙ НОМЕР _____