



MANUALE DELL'UTILIZZATORE

ROBOT ASPIRAPOLVERE

Prima dell'uso, leggere con attenzione le "Informazioni per la sicurezza" per ottenere un corretto utilizzo del prodotto. Dopo aver letto il manuale operativo, conservarlo in luogo sicuro in cui può essere consultato da qualsiasi persona in ogni momento della giornata.

VR5940L
VR5940LB



MFL67086014

www.lg.com

CARATTERISTICHE DEL HOM-BOT

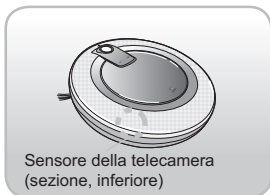

Il sensore sulla telecamera inferiore rileva le immagini del pavimento, confermando la posizione dell'HOM-BOT, che esegue una pulizia accurata, se possibile, su ogni parte del pavimento.

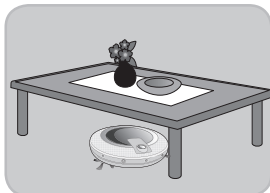

Date le dimensioni ridotte in altezza di Hom-Bot (90 mm), anche le zone sotto il letto e sotto i mobili possono essere pulite facilmente.

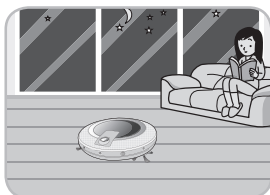

Grazie alla silenziosità di Hom-Bot, la pulizia può essere eseguita anche durante le ore notturne.

* Meno di 60 dB(A)

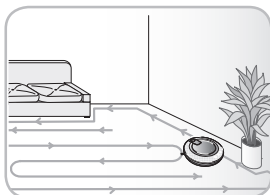

La pulizia elaborata è possibile a causa della pulizia con modo di espansione spaziale secondo il modo a zigzag.



Lo stato del Hom-Bot verrà reso noto con un segnale vocale per essere facilmente compreso dall'utilizzatore.

INDICE

1

PRIMA DELL'UTILIZZO

- 2~4 Informazioni per la sicurezza
- 5 Costruzione del prodotto
- 6~7 Nome di ciascuna sezione
- 8~9 Funzione di ogni pulsante
- 10 Informazioni di indicazione di stato
- 11 Fasi di preparazione prima dell'utilizzo
- 12 Sequenza operativa principale

2

METODO DI UTILIZZO

- 13 Metodo di installazione della Stazione di ricarica
- 14 Accensione/spegnimento dell'alimentazione principale
- 15 Avvio ed arresto della pulizia
- 16~17 Metodo di carica della batteria
- 18 Modo di pulizia
- 19 Modo di pulizia ausiliario
- 20 Funzione di pulizia temporizzata

3

METODO DI COMPORTAMENTO DOPO L'UTILIZZO

- 21 Metodo di pulizia del cassetto delle polveri
- 22 Metodo di pulizia del filtro del cassetto delle polveri.
- 23 Metodo di pulizia delle spazzole
- 24 Metodo di trattamento dei terminali dei sensori/ carico
- 25 Metodo di trattamento delle spazzole laterali

4

INFORMAZIONI ADDIZIONALI

- 26-28 Misure correttive per evitare anomalie di funzionamento del Hom-Bot
- 29 Parti da verificare prima di segnalare un guasto

5

PARTI DI RIFERIMENTO

- 30 Specifiche del prodotto

INFORMAZIONI PER LA SICUREZZA

Le seguenti norme di precauzione servono per evitare un pericolo o danno imprevisto per un uso sicuro e corretto del prodotto.

Indicazioni di allerta/precauzione

Dopo aver letto questo manuale, conservarlo in luogo sicuro in cui può essere consultato da qualsiasi persona in ogni momento della giornata.



Questo è il simbolo per attirare l'attenzione su parti e manovre che possono provocare pericolo per le persone. Per evitare di produrre il pericolo, leggere questo manuale con attenzione e seguire le istruzioni indicate.



AVVERTIMENTO Se non si rispettano le istruzioni, l'utilizzatore può subire gravi danni fisici o anche la morte.



PRECAUZIONE Se non si rispettano le istruzioni, l'utilizzatore può subire gravi danni fisici o anche la morte.



AVVERTIMENTO

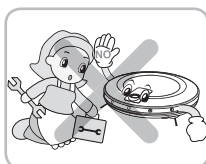

Per la vostra sicurezza non estrarre la batteria incorporata nel prodotto Hom-Bot. Se dovete sostituire la batteria o il Hom-Bot, portatelo al punto di servizio o al venditore più vicino autorizzato dalla LG Electronics per la manutenzione.

Questa circostanza può produrre incendio o guasto.

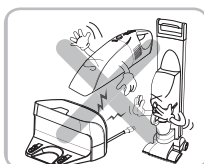

Non usare le batterie e la Stazione di ricarica per altro prodotto diverso dal Hom-Bot.

Questa circostanza può produrre incendio o guasto.

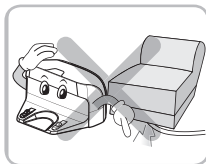

Non comprimere il cordone di alimentazione elettrica della Stazione di ricarica con un oggetto pesante e non metterlo in contatto con materiale a spigoli taglienti.

Questa circostanza può produrre incendio o guasto. Se il cordone di alimentazione è rotto, farlo sostituire dal centro di assistenza clienti.

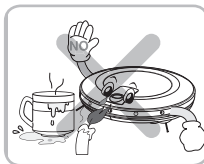

Non usare il Hom-Bot quando una candela o oggetti fragili sono appoggiati sul pavimento.

Questa circostanza può produrre incendio o guasto.

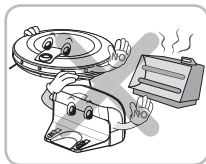

Non collocare la Stazione di ricarica e il Hom-Bot vicini ad un dispositivo di riscaldamento.

La forma esterna può essere deformata o essa può provocare un incendio o un guasto a causa dell'urto.

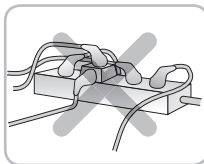

Usare sempre una presa di potenza superiore a 5 A in modo indipendente.

Se molti elettrodomestici sono collegati alla presa contemporaneamente, si può provocare un incendio a causa della generazione di calore della presa.

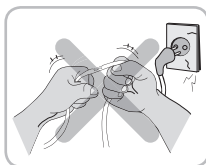

Non piegare con forza eccessiva la spina di alimentazione. Non usare la spina di alimentazione quando è danneggiata o allentata.

Questa circostanza può produrre incendio o guasto.

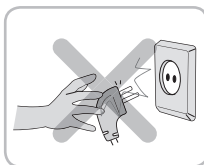

Quando si distacca la spina di alimentazione, tirarla sempre afferrando completamente la spina. Quando si estrae la spina, fare attenzione di non toccare i piedini con un dito.

Questa azione può produrre una scossa elettrica.

INFORMAZIONI PER LA SICUREZZA

! AVVERTIMENTO



Non toccare la spina di alimentazione con una mano bagnata.

Questa azione può produrre una scossa elettrica.

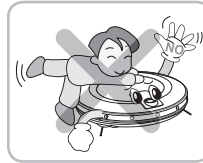

Non usare il Hom-Bot quando un bambino o un oggetto sono appoggiati su esso. Non usare il Hom-Bot quando un oggetto è sospeso sopra esso.

Questa azione può provocare ferimento alla persona o danno al prodotto.

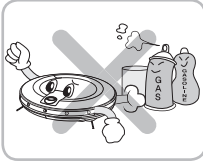

Non spruzzare o scaricare materiale infiammabile, sostanza tensioattiva o acqua potabile in vicinanza del Hom-Bot.

Questa circostanza può produrre incendio o guasto.

* Materiale infiammabile: benzina, solvente, ecc.
* Sostanza tensioattiva: detergente, articoli per bagno, ecc.



Spegnere immediatamente l'alimentazione se il Hom-Bot genera un rumore, odore o fumo anomali.

Questa circostanza può produrre incendio o guasto.

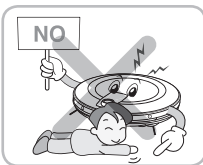

Non appoggiare alcuna parte del corpo come una mano, o un piede sotto la spazzola o sotto le ruote del Hom-Bot durante il suo utilizzo.

Questa azione può provocare ferimento alla persona o danno al prodotto.



Non usare Hom-Bot su di un pavimento dove sta dormendo un bambino.

Questa azione può provocare ferimento alla persona o danno al prodotto.



Non usare il Hom-Bot su un mobile stretto e alto come armadi, frigoriferi, scrivanie, tavoli, ecc.

Questa azione può provocare ferimento alla persona o danno al prodotto.

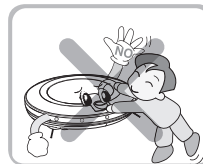

Non lasciare che un bambino giochi con il Hom-Bot.

Questa azione può provocare ferimento alla persona o danno al prodotto.

! PRECAUZIONE

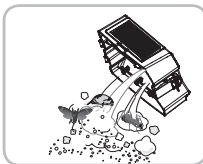

Svuotare frequentemente il cassetto delle polveri e mantenerlo pulito.

La polvere raccolta nel relativo cassetto può provocare allergie alle persone sensibili o in esso possono essere catturati insetti o insetti pericolosi.

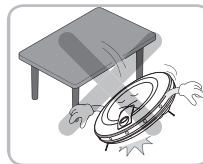

Non applicare urti forti sul Hom-Bot né lasciarlo cadere.

Questa azione può provocare ferimento alla persona o danno al prodotto.

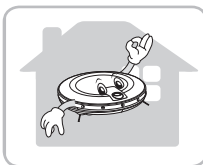

Usare Hom-Bot solo in un ambiente chiuso

In caso diverso quest'azione può provocare un guasto del prodotto.

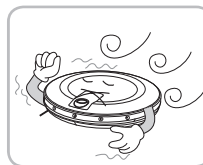

Non abbandonare il prodotto a bassa temperatura (inferiore a 5°C) per un periodo di tempo lungo.

Questa azione può provocare danno al prodotto.

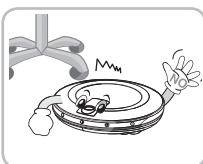

L'azione potrebbe essere intralciata da ostacoli come le gambe delle sedie, gambe del tavolo, mobile sottile e lungo, ecc. mentre sta lavorando.

Per un lavoro più rapido e leggero, appoggiare le sedie sopra il tavolo.

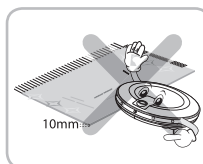

La pulizia non procederà regolarmente sui tappeti con bordi a frange o tappeti con spessore superiore a 10 mm.

Può essere più conveniente disporli raccolti prima di usare l'apparato.

INFORMAZIONI PER LA SICUREZZA

! PRECAUZIONE

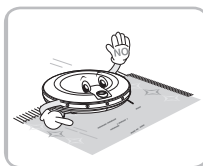

In casi eccezionali, la spazzola del Hom-Bot può provocare un danno al tappeto. In questo caso arrestare l'utilizzo.

Nel caso in cui la bordatura del tappeto sia lunga, essa può subire danni.

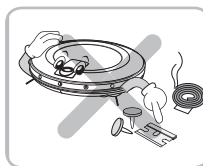

Fare in modo che Hom-Bot non assorba liquido, fili, puntine da disegno, frammenti di legno, ecc.

Questa può essere la causa del guasto del prodotto.

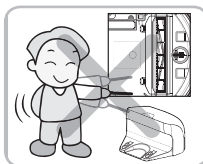

Non permettere che la struttura principale e il terminale di carica della Stazione di ricarica siano messi in contatto con un oggetto metallico.

Questa può essere la causa del guasto del prodotto.

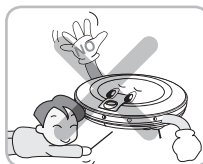

Non introdurre bastoncini o spilli nel foro del sensore supersonico del Hom-Bot.

Questa può essere la causa del guasto del prodotto.



Non introdurre nel Hom-Bot acqua, detersivo, ecc.

Questa può essere la causa del guasto del prodotto. Se l'acqua è casualmente entrata all'interno, spegnere l'alimentazione elettrica e contattate il punto vendita o il centro di assistenza per la clientela.

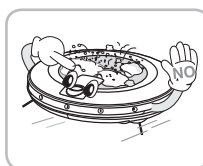

Quando il cassetto delle polveri è completamente riempito, non usare Hom-Bot.

Questa può essere la causa del guasto del prodotto.

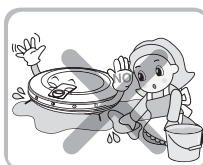

Quando il pavimento è umido o è coperto di acqua, pulirlo prima di usare il prodotto.

Questa può essere la causa del guasto del prodotto.

✓ Consiglio Controllare le seguenti parti prima dell'uso.

- Rimuovere gli oggetti fragili o non necessari dall'ambiente da pulire. In particolare eliminare sempre le ceramiche costose e gli oggetti preziosi dal pavimento.
- Non usare il prodotto nell'ambiente in cui un bambino sta dormendo da solo. Il bambino può essere ferito.
- Verificare se la batteria ha una sufficiente carica e se essa non è sufficiente, eseguire la ricarica.
- Se il cassetto delle polveri è completamente riempito, svuotarlo.
- Chiudere la porta dell'ambiente che non deve essere pulito. Durante la pulizia Hom-Bot può entrare nell'altra stanza e eseguire la pulizia.
- Eliminare l'umidità dal pavimento prima di eseguire la pulizia.
- Rimuovere i cavi o le corde lunghe dal pavimento.
- Rimuovere tovaglie, calze, e altri indumenti sottili dal pavimento in quanto essi possono essere aspirati.
- La pulizia non è regolare per il tappeto con bordo o con uno spessore superiore a 10 mm (dal pavimento); pertanto, sarà opportuno usare il prodotto dopo averlo disposto in modo opportuno.
- Questo elettrodomestico non è previsto per l'uso da parte di persone (compresi i bambini) con capacità fisiche, sensoriali o mentali limitate, o mancanza di esperienza e conoscenza, salvo che essi siano guidati da un supervisore o con istruzioni per l'uso dell'elettrodomestico fornite da una persona responsabile della loro sicurezza.

COSTRUZIONE DEL PRODOTTO

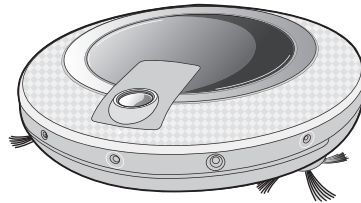

Hom-Bot



Telecomando

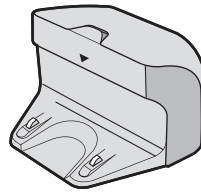

Stazione di ricarica

► Le figure possono essere differenti dagli oggetti effettivamente forniti.



Guida rapida



Manuale operativo



Batterie per telecomando
(2 pezzi di dimensioni AAA)

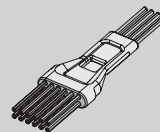

Spazzola a pulire il filtro e sensore

NOME DI CIASCUNA SEZIONE

Vista in pianta

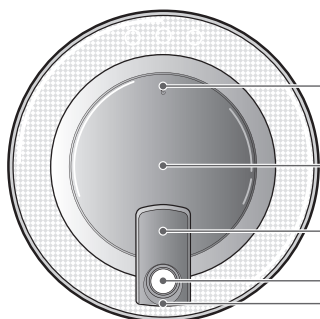

- Pulsante del coperchio del cassetto delle polveri
- Coperchio cassetto polveri
- Spia indicazione di stato
- Pulsante di controllo
- Sensore di rilevamento della Stazione di ricarica & sensore di ricezione del telecomando

Vista anteriore

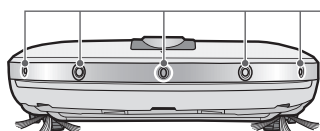

- Sensore ad ultrasuoni

Vista posteriore



- Apertura per ventilazione

Vista dal basso

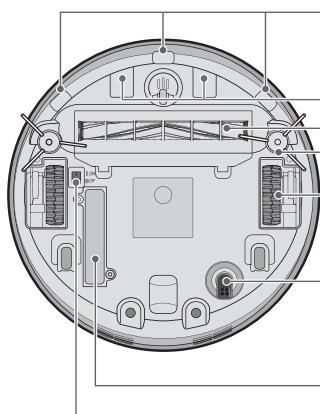

- Sensore rilevamento di gradini
- Terminale di carica
- Spazzola
- Spazzola laterale
- Ruota
- Sensore camera inferiore
- Batteria
- Interruttore principale

► Le Figure possono essere diverse dagli oggetti reali.

NOME DI CIASCUNA SEZIONE

Stazione di ricarica

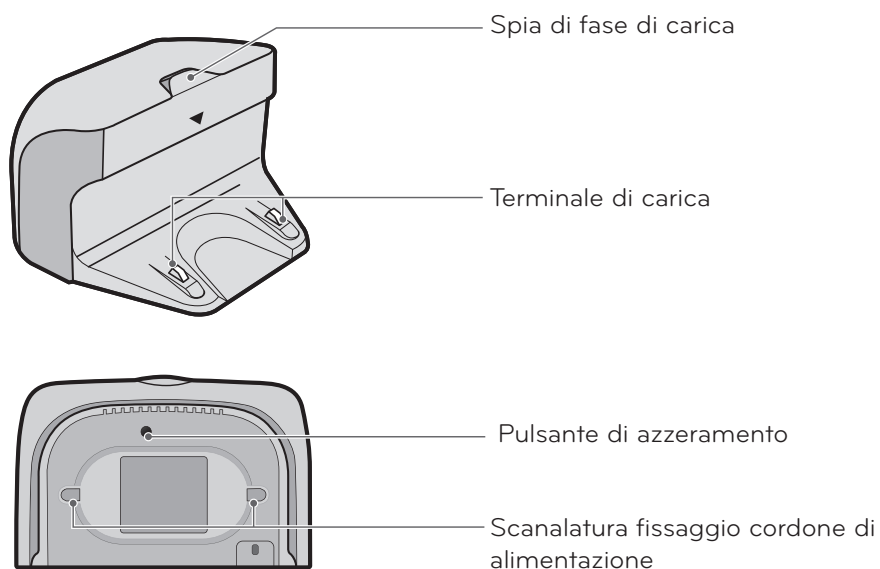

Cassetto polveri

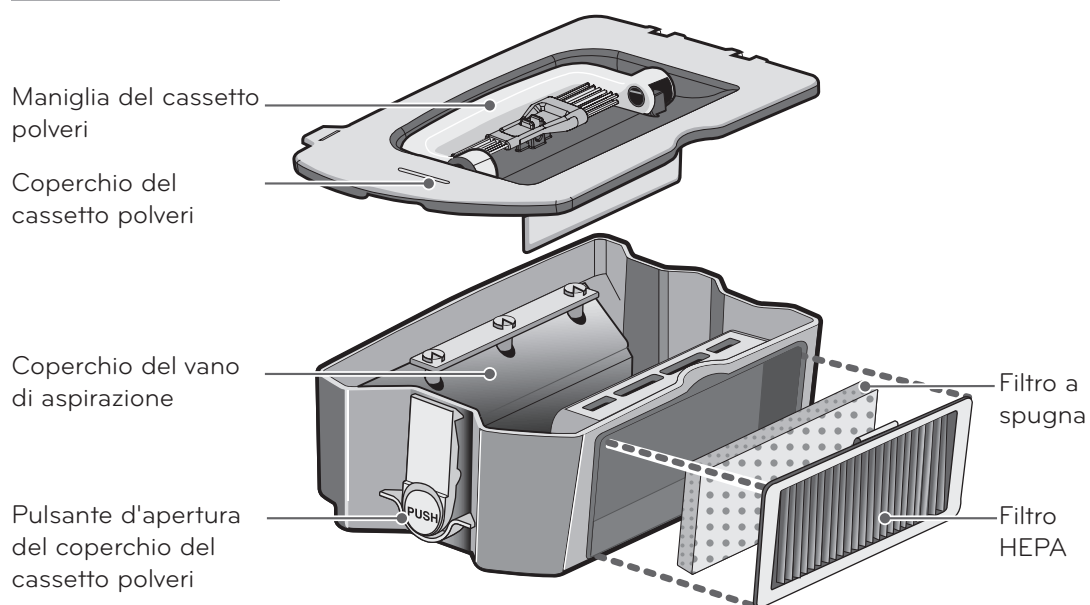

► Le Figure possono essere diverse dagli oggetti reali.

FUNZIONE DEI PULSANTI

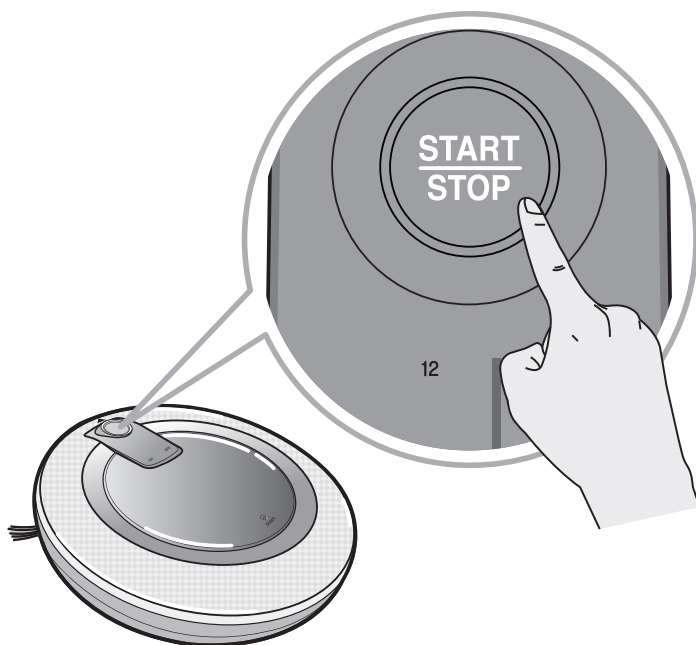

Pulsante di AVVIO/ARRESTO (START/STOP)

- Questo verrà usato quando si accende o si spegne l'alimentazione elettrica e quando si avvia o si arresta la pulizia.
- Quando si preme questo pulsante e l'alimentazione principale è attiva, la pulizia verrà arrestata automaticamente.
- Quando si preme il pulsante durante la pulizia automatica, il dispositivo verrà arrestato.
- Quando si preme questo pulsante per circa 2 secondi mentre l'alimentazione è attiva, l'alimentazione stessa verrà esclusa.
- Quando si preme questo pulsante e il dispositivo è nello stato programmato, lo stato programmato verrà annullato.

FUNZIONE DI OGNI PULSANTE



- Consiglio**
- L'alimentazione elettrica del Hom-Bot non può essere accesa con il telecomando.
 - Per accendere l'alimentazione elettrica, usare il pulsante di accensione nella parte inferiore di Hom-Bot.
 - Eseguire la pulizia della macchia, pulizia temporizzata, pulizia a zig-zag, e pulizia con degli spazi ampi dopo l'arresto dell'uso del Hom-Bot.
 - Nella condizione disattivata della struttura principale, il telecomando non sarà attivato.
 - Il pulsante TIMER è attivato quando l'HOM-BOT è collegato alla stazione di ricarica.

INFORMAZIONI DI INDICAZIONE DI STATO

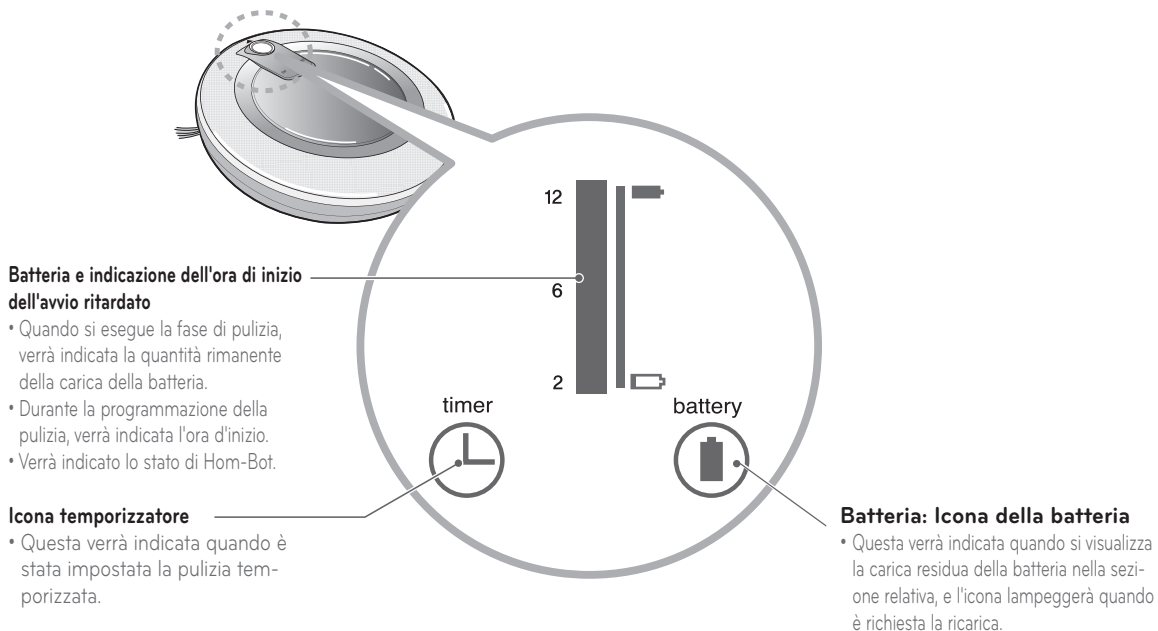

- ✓ Consiglio**
- Usare il telecomando quando si cambia il modo di pulizia.
 - Il modo di pulizia che è stato selezionato una volta verrà mantenuto anche durante il periodo di On/Off (accensione/spengimento).
 - Quando si avvia la programmazione del temporizzatore, premere il pulsante di 'stop' del telecomando o il pulsante di 'START/STOP' del Hom-Bot.

FASI DI PREPARAZIONE PRIMA DELL'UTILIZZO

Fasi di conferma prima della pulizia

- Quando un bambino può essere ferito, non usare questo dispositivo nell'ambiente in cui il bambino è lasciato da solo.
- Rimuovere gli oggetti fragili o non necessari dall'ambiente da pulire.
In particolare eliminare sempre dal pavimento le ceramiche costose e gli oggetti preziosi, ecc.
- Eliminare l'umidità dal pavimento prima di eseguire la pulizia.
- Rimuovere cavi o corde lunghe, tovaglie, calze, ecc, dal pavimento in modo che non siano catturati dalla spazzola.
- Verificare se la carica della batteria sia sufficiente, e se non è sufficiente, eseguire la ricarica.
- Se il cassetto delle polveri è completamente riempito, svuotarlo.
- Chiudere la porta dell'ambiente che non deve essere pulito in modo che il Hom-Bot non entri nell'altro ambiente.

Metodo di montaggio della batteria del telecomando

1. Aprire il coperchio della batteria primendo il gancio posteriore del telecomando.
2. Inserire 2 unità di batterie a secco tipo AAA rispettando la polarità +, -.
3. Chiudere il coperchio della batteria in modo che non cada all'esterno.

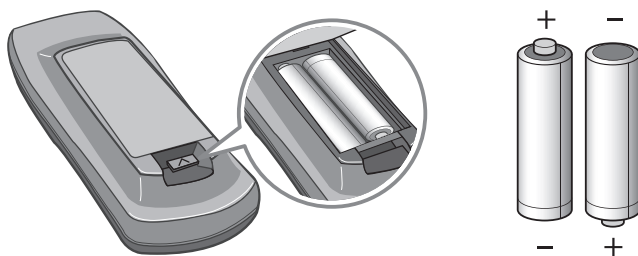

Norme di cautela durante l'uso del telecomando

- Premere i pulsanti del telecomando uno alla volta.
- Non urtare il dispositivo con il piede e non applicare urti.
- Non conservarlo in posizione esposta a calore del fuoco o di aria calda.
- Quando una lampada fluorescente con 3 lunghezze d'onda o lampada fluorescente particolare è disposta vicina al dispositivo, l'attivazione del telecomando può essere compromessa da interferenze, pertanto usare il dispositivo nella posizione più lontana possibile da esse.
- Se la struttura principale e il telecomando sono molto distanziati, non si può ottenere un funzionamento corretto; pertanto, se possibile, usare il dispositivo mobile entro 3 m di distanza.

SEQUENZA OPERATIVA PRINCIPALE

1

Installare la Stazione di ricarica (pag. 13).

Installare la Stazione di ricarica e collegare la spina del cordone di alimentazione.

Se l'energia elettrica non è fornita alla Stazione di ricarica, Hom-Bot non verrà caricato automaticamente.

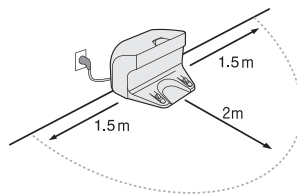

2

Attivare l'alimentazione elettrica del robot di pulizia (pag. 14)

Attivare l'alimentazione principale nella parte inferiore del Hom-Bot e attivarla premendo il pulsante di start/stop superiore.

* Se l'alimentazione non si attiva, vedere a pag. 14.

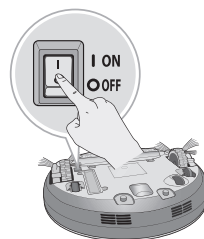

3

Avviare la pulizia (pag. 15).

Premere il pulsante di 'START/STOP' ancora una volta mentre il Hom-Bot è nello stato inserito. La pulizia verrà avviata assieme al suono prodotto dall'avvio della pulizia.

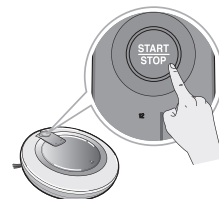

4

Se la batteria ha carica insufficiente, essa viene caricata automaticamente (pagg. 16-17).

Hom-Bot esegue la diagnosi automatica e di carica automaticamente prima della scarica completa della batteria. Sono necessarie circa 3 ore per la ricarica della batteria.

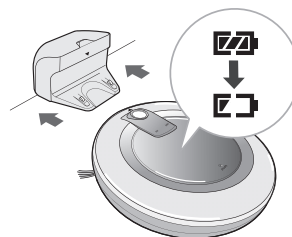

5

Usare i metodi di pulizia e le funzioni ausiliarie (pagg. 18~20)

Con il telecomando si può selezionare il metodo di pulizia e si può usare la funzione ausiliaria.

Come metodi di pulizia, si può scegliere: pulizia a zig-zag o quella degli spazi ampi; o come funzioni ausiliarie: pulizia manuale, pulizia di macchie, uso del temporizzatore, e pulizia con panno per il lavaggio dei pavimenti in microfibra ultrasottile.



METODO DI INSTALLAZIONE DELLA STAZIONE DI RICARICA

Metodo d'installazione della Stazione di ricarica

1. Scegliere la posizione in cui la Stazione di ricarica deve essere installata.

E' adatta la superficie delle pareti con pavimento piano.

Eliminare gli ostacoli entro 1.5 m sui lati destro e sinistro e entro 2 m sul lato anteriore.

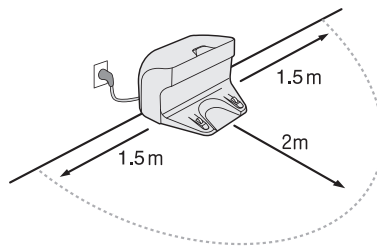
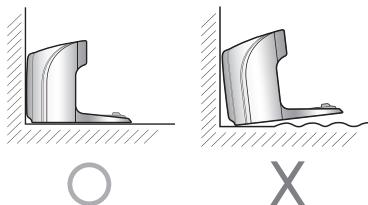

2. Inserire la spina del cordone di alimentazione nella presa.

Sospendere il cordone al supporto fisso nel lato posteriore della Stazione di ricarica o lungo la superficie della parete di modo che lo spostamento del Hom-Bot non sia impedito da ostacoli.

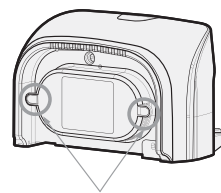
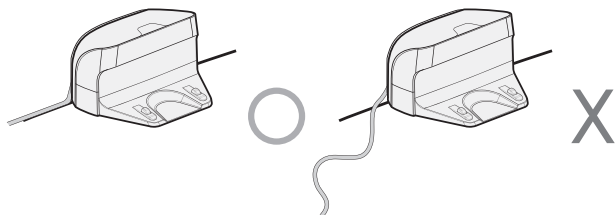

Scanalatura di fissaggio del cordone di alimentazione

3. Fissare la Stazione di ricarica disponendola contro la parete di modo che essa non possa spostarsi.

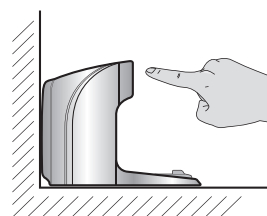

- Consiglio**
- Collegare sempre il cordone di alimentazione della Stazione di ricarica. Se l'alimentazione non viene fornita alla Stazione di ricarica, Hom-Bot non verrà caricato automaticamente.
 - Dato che HOM-BOT pulisce lungo la parete, se la stazione di ricarica è installata sulla superficie rettilinea della parete, è possibile ottenere una pulizia più efficiente.
 - Se il cordone è danneggiato, esso deve essere sostituito dalla LG Electronics Inc., dal suo agente di servizio o da persone similamente qualificate per evitare un pericolo per le persone.

ACCENSIONE/SPEGNIMENTO DELL'ALIMENTAZIONE PRINCIPALE

Attivazione dell'interruttore elettrico

Verificare se l'interruttore principale disposto sul lato inferiore del Hom-Bot sia acceso ribaltandolo su un pannello soffice posto sul pavimento.

Se l'interruttore principale è spento, accenderlo.

- * Quando si accende l'interruttore principale, non premere il pulsante posto sulla sezione superiore del Hom-Bot. L'azione del pulsante può essere ritardata.
- * Quando il Hom-Bot non viene usato per un periodo di tempo lungo, spegnere l'interruttore principale per proteggere la batteria.

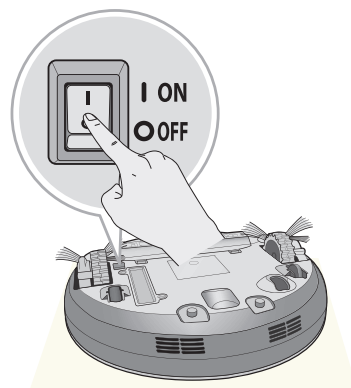

Accensione dell'alimentazione principale

Premere il pulsante di 'START/STOP' quando Hom-Bot è nello stato disinserito. L'alimentazione è attivata con un segnale sonoro.

- * Se non si eseguono manovre sul dispositivo per 10 minuti quando l'alimentazione principale è inserita, la stessa verrà spenta automaticamente per ridurre il consumo della batteria.

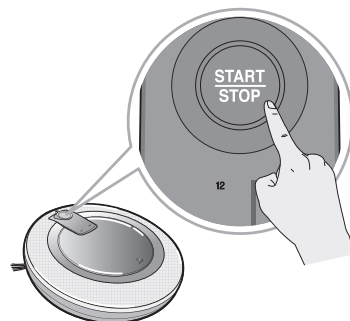

Esclusione dell'alimentazione principale

Premere il pulsante di 'START/STOP' quando Hom-Bot è nello stato inserito.

L'alimentazione è disattivata con un segnale sonoro.

- Consiglio**
- L'alimentazione può essersi spenta a causa dell'elettricità statica durante il funzionamento.
 - Se l'alimentazione è stata spenta, disinserire l'interruttore principale e quindi riaccenderlo.
 - Hom-Bot può rilevare il consumo di energia per evitare una bassa tensione delle batterie. In questo caso, l'alimentazione principale non viene attivata anche se si preme il pulsante 'START/STOP' quando l'interruttore principale è nello stato inserito.
 - Caricare la batteria con il dispositivo di carica manuale della Stazione di ricarica con le seguenti sequenze.
 - Collegare il Hom-Bot alla Stazione di ricarica.
 - Premere il pulsante di azzeramento sul lato posteriore della Stazione di ricarica per 3 secondi.

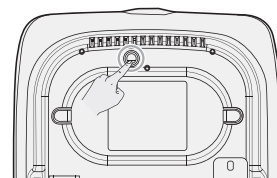
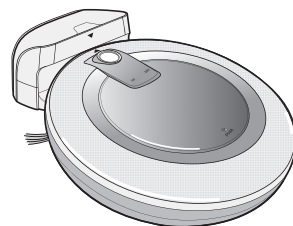

AVVIO ED ARRESTO DELLA PULIZIA

Usando il pulsante di Hom-Bot

Quando si preme il pulsante di 'START' del telecomando mentre Hom-Bot è nello stato inserito, la pulizia verrà avviata con un segnale sonoro.

Quando si preme nuovamente il pulsante di 'STOP' durante la pulizia, la pulizia si fermerà.

* Nello stato di disinserimento dell'alimentazione principale di Hom-Bot, il dispositivo non può essere attivato con il telecomando. Quando l'alimentazione principale è disinserita, attivarla premendo il pulsante 'START/STOP' nella sezione superiore di Hom-Bot.

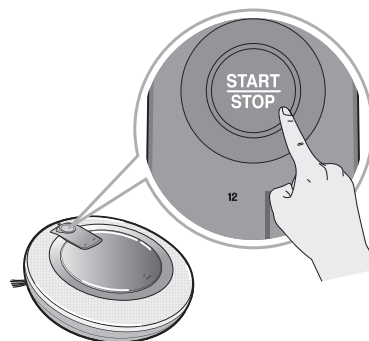

Usando il telecomando

Quando si preme il pulsante di 'START' del telecomando mentre Hom-Bot è nello stato inserito, la pulizia verrà avviata con un segnale sonoro.

Quando si preme nuovamente il pulsante di 'STOP' durante la pulizia, la pulizia si fermerà.

* Nello stato di disinserimento dell'alimentazione principale del Hom-Bot, il dispositivo non può essere attivato con il telecomando. Quando l'alimentazione principale è disinserita, attivarla premendo il pulsante 'START/STOP' nella sezione superiore del Hom-Bot.



* Durante la pulizia, si può verificare una collisione quando gli ostacoli non possono essere rilevati dal sensore in relazione alla loro forma. In questo istante, gli ostacoli verranno evitati con il movimento all'indietro tramite l'attivazione del sensore interno di rilevamento dell'impatto.

* Quando si avvia la pulizia nella posizione lontana dalla Stazione di ricarica, per evitare il malfunzionamento del sensore di rilevamento degli ostacoli disporre il dispositivo su un pavimento piatto. Inoltre avviare la pulizia dalla posizione in cui non siano presenti ostacoli come una tenda o una parete entro 30 cm di distanza.

Consiglio Può essere ottenuta una pulizia più efficiente se si osservano le seguenti regole.

- E' desiderabile avere una breve descrizione della disposizione di ostacoli piccoli e grandi vicini al dispositivo, del materiale estraneo difficile da inalare, cavi, ecc.
- Se viene avviata la pulizia quando Hom-Bot è nella Stazione di ricarica, il dispositivo può essere fatto tornare rapidamente nella Stazione di ricarica quando è stata rilevata accuratamente la posizione attuale.
- Per la sicurezza del Hom-Bot, non può essere superata la soglia di più di 1 cm.

METODO DI CARICA DELLA BATTERIA

Carica automatica

Quando la pulizia è completata o la batteria ha una carica insufficiente, Hom-Bot tornerà automaticamente alla Stazione di ricarica per la ricarica della batteria.

- * Nel caso di ritorno alla Stazione di ricarica per una carica insufficiente della batteria, verrà ripresa la pulizia, dopo la ricarica, quando il dispositivo torna nella zona in cui la pulizia precedente non era stata completata.
- * Possono essere tentate diverse cariche automatiche secondo la circostanze operative del Hom-Bot.
- * Anche se la quantità di carica residua della batteria è disponibile, se la pulizia di tutta l'area è stata completata, la batteria verrà caricata dopo il ritorno alla Stazione di ricarica.

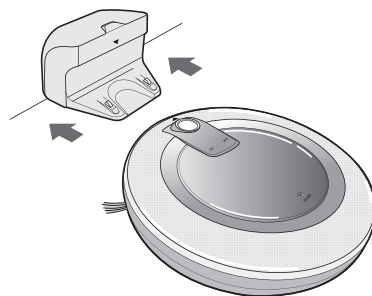

Ricarica manuale

Può essere eseguita la carica manuale nel caso del primo utilizzo del Hom-Bot o di carica della batteria durante la pulizia.

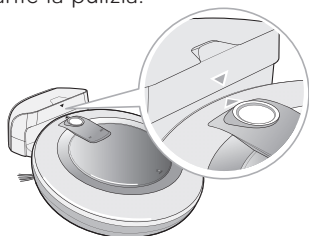

1° metodo. Collegare Hom-Bot alla Stazione di ricarica facendo corrispondere le due frecce indicate nel Hom-Bot e nella Stazione di ricarica. La carica verrà avviata con il segnale sonoro di avvio della carica.

- * Quando Hom-Bot è collegato alla Stazione di ricarica, se viene generato molte volte il suono "TING", controllare l'interruttore di alimentazione principale e attivarlo.



2° metodo. Quando si preme il pulsante 'HOMING' (posizione di riposo) del telecomando, verrà avviata la ricarica con il ritorno automatico del Hom-Bot nella Stazione di ricarica assieme al segnale vocale di ricerca.

- * Se il Hom-Bot rimane entro 10 cm di fronte al terminale di carica quando esso è nello stato inserito dell'alimentazione principale, la ricarica verrà avviata con il ritorno automatico alla Stazione di ricarica.

Consiglio Quando si usa la Stazione di ricarica fare attenzione alle seguenti fasi.

- Se il materiale estraneo si deposita sul terminale di carica, la carica può non essere regolare. Pulirlo periodicamente con un panno asciutto quando è distaccato dalla presa di corrente.
- Poiché si può verificare una scossa elettrica, fare attenzione a non toccare il terminale di carica con un oggetto metallico come un coltello.
- Non smontare o modificare mai la Stazione di ricarica poiché in tal caso si può verificare un incendio o una scossa elettrica.
- Fare attenzione di non porre la Stazione di ricarica o la spina di alimentazione vicine a un dispositivo di riscaldamento.

METODO DI CARICA DELLA BATTERIA

Indicazione della quantità di carica residua della batteria

La quantità di carica residua della batteria può essere confermata dalla spia di indicazione di stato e essa verrà indicata come segue.

- Durante la carica la spia di indicazione della quantità di carica residua lampeggerà.
- Quando la carica è completata nella Stazione di ricarica, verrà indicata solo l'icona della batteria per il risparmio di energia.
- Quando è richiesta la carica della batteria, l'icona della batteria lampeggerà.

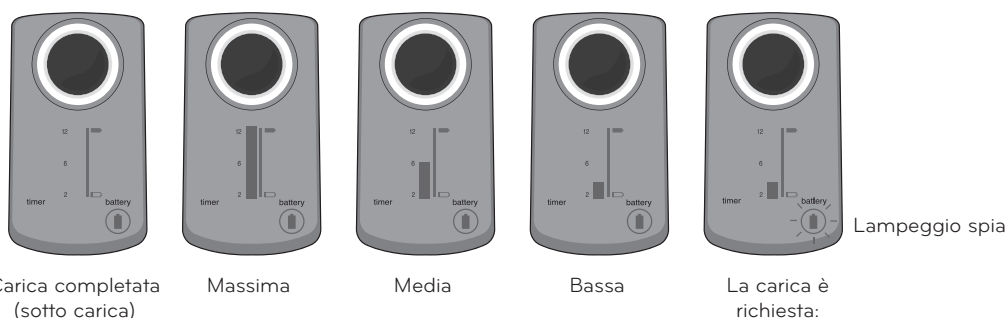

Se la batteria non è carica

1° controllo. Quando la batteria non è carica anche se si collega il Hom-Bot alla Stazione di ricarica, verificare le seguenti parti.

- Spegnere e accendere una volta l'interruttore di alimentazione sul fondo del Hom-Bot.
- Inserire la spina di alimentazione della Stazione di ricarica.
- Pulire il terminale della Stazione di ricarica con un panno asciutto.

2° controllo. Se la carica non viene realizzata anche dopo il 1° controllo, usare i seguenti metodi di rimedio

- Collegare Hom-Bot alla Stazione di ricarica.
- Premere il pulsante di azzeramento sul lato posteriore della Stazione di ricarica per 3 secondi.

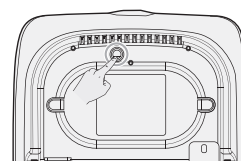
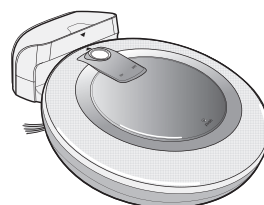

MODO DI PULIZIA

Schema di pulizia degli spazi ampi dopo lo schema a zig zag

Dopo che la pulizia è stata eseguita nel modo a ZIGZAG, gli spazi sono divisi in rettangoli parziali e tutto l'appartamento viene pulito in dettaglio.

1. Premere il pulsante " ZIGZAG + Cell by cell" sul telecomando.
2. HOM-BOT pulisce nella direzione sinistra fino ad incontrare la parete o pulisce al max. di 3 m.
3. Dopo la pulizia nella direzione sinistra, l'HOM-BOT torna alla posizione iniziale. inizia la pulizia nella direzione destra. Se HOM-BOT incontra la parete o pulisce per distanza di 3 m, complessivamente 6 m, la pulizia a zigzag è stata completata.
4. Il modo di pulizia è commutato nel modo ad espansione spaziale, modo di pulizia automatica, e la pulizia è attivata.

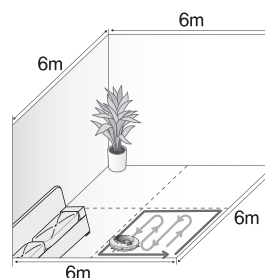
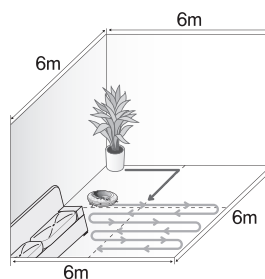
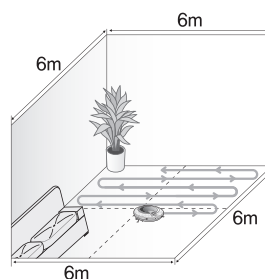

Il 1° stadio: Verrà pulita l'area di pulizia di 3m x 3m. (La dimensione del profilo verrà modificata secondo la forma interna della casa).

Il 2° stadio: Lo spazio interno al profilo verrà pulito con una traiettoria a zig-zag. Quando sono completati il 1° e il 2° stadio, lo spazio interno della casa verrà pulito con la ripetizione del suddetto metodo di pulizia in quanto il dispositivo verrà spostato nella successiva area di pulizia.

Consiglio • Il modo di pulizia può essere modificato solo con il telecomando.

MODO DI PULIZIA AUSILIARIO

Pulizia manuale

Questa è la funzione di pulizia quando si sposta manualmente Hom-Bot premendo il pulsante direzionale del telecomando.

Lo spazio interno dell'appartamento verrà pulito da Hom-Bot quando esso si sposterà verso il lato anteriore, posteriore o ruoterà verso il lato sinistro e destro controllato dal pulsante direzionale.

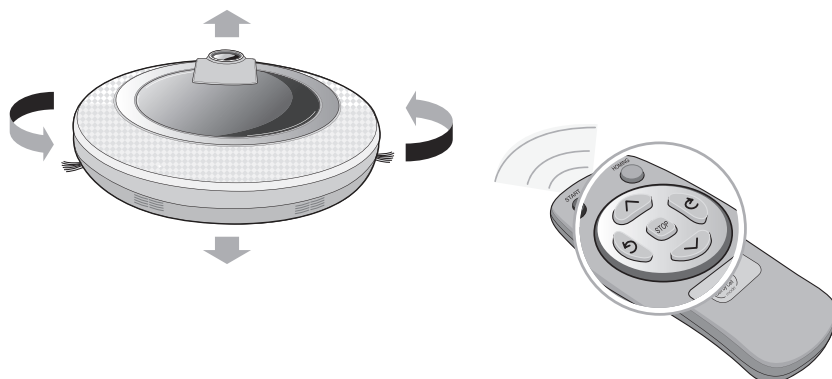

Pulizia di macchie

Questa funzione viene usata quando si deve pulire uno spazio interno parziale. Dopo aver spostato il Hom-Bot nella posizione da pulire, premere il pulsante 'SPOT' (macchia) sul telecomando. L'icona di pulizia di macchie verrà indicata dalla spia d'indicazione di stato del Hom-Bot, e la pulizia concentrata verrà eseguita nello spazio entro il raggio di 1 m.

* Durante la carica, non sarà possibile attivare dal telecomando lo schema di pulizia SPOT.

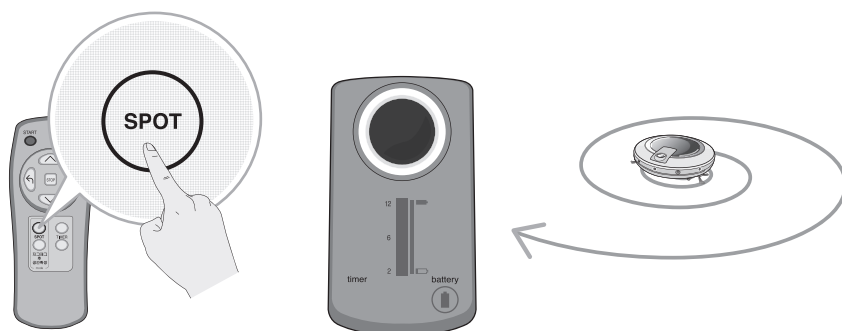

FUNZIONE DI PULIZIA TEMPORIZZATA

La pulizia programmata è fatta dopo un certo periodo di tempo. Il tempo può essere selezionato per ritardare la partenza di 2, 6 o 12 ore.

1. Quando HOM-BOT è collegato alla stazione di ricarica il tempo di pulizia può essere programmato premendo il pulsante TIMER sul telecomando.



2. Regolare il tempo tramite pressioni multiple del pulsante TIMER. Ogni volta che si preme il pulsante, il tempo aumenterà a 2 ore, 6 ore e 12 ore.

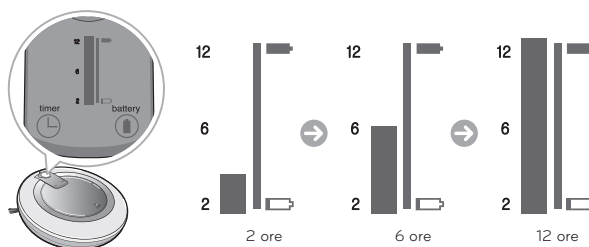

3. Dopo l'impostazione dell'orario, premere il pulsante 'START/STOP' (avvio/arresto) del Hom-Bot per circa 5 secondi. L'impostazione dell'orario può essere completata con un segnale sonoro.
 - Quando l'orario impostato è stato raggiunto, l'icona d'impostazione del tempo con la forma di un orologio verrà indicata nella spia d'indicazione dello stato.

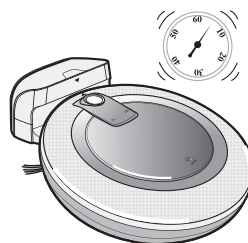

- Consiglio**
- Quando l'orario di impostazione sarà raggiunto, la pulizia verrà avviata automaticamente.
 - Usare la funzione di pulizia con temporizzatore solo se Hom-Bot è collegato alla Stazione di ricarica. Se il temporizzatore è impostato quando Hom-Bot è distaccato dalla Stazione di ricarica, il tempo di pulizia può essere ridotto.
 - Quando si preme il pulsante 'stop' (arresto) del telecomando o il pulsante 'START/STOP' (avvio/arresto) del Hom-Bot quando il temporizzatore è programmato, l'impostazione del temporizzatore verrà cancellata.
 - Il temporizzatore è annullato automaticamente quando l'HOM-BOT viene staccato dalla stazione di ricarica.

METODO DI PULIZIA DEL CASSETTO DELLE POLVERI

Se le polveri hanno riempito il cassetto, la capacità di aspirazione può essere ridotta, pertanto è desiderabile pulire il cassetto delle polveri prima e dopo la pulizia del pavimento. Pulire il cassetto delle polveri nella seguente sequenza.

1. Aprire il coperchio del cassetto delle polveri premendo il pulsante 'push' (spingi) del Hom-Bot.

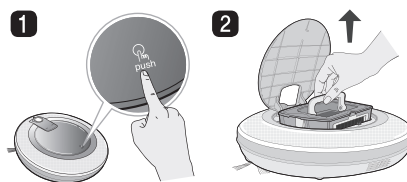

2. Afferrare la maniglia del cassetto e tirarla verso l'alto.

3. Separare il filtro HEPA e il filtro di spugna interno esstraendo verso il lato anteriore il filtro HEPA disposto nella parte posteriore del cassetto.

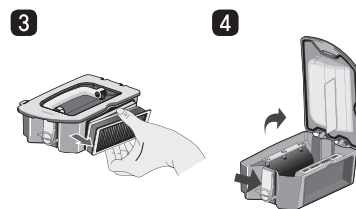

* Pulire il filtro del cassetto delle polveri facendo riferimento a pag. 22.

4. Aprire il coperchio verso l'alto mentre si sta premendo il pulsante PUSH del cassetto delle polveri.

5. Svuotare il cassetto delle polveri e pulirlo con la spazzola inclusa nella scatola o acqua corrente.

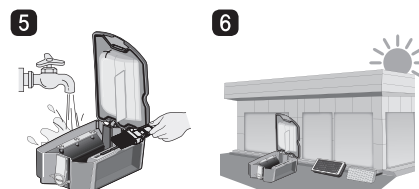

6. Nel caso di pulizia con acqua, farlo asciugare completamente in zona ombreggiata con una buona ventilazione.

7. Quando la pulizia del cassetto delle polveri è stata completata, chiudere il coperchio e inserire nuovamente il filtro di spugna e il filtro HEPA.

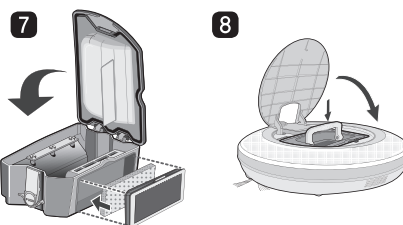

8. Inserire il cassetto nel Hom-Bot e chiudere il coperchio.

Consiglio • Dopo la pulizia, montare sempre i filtri del cassetto delle polveri (filtro HEPA, filtro di spugna) nel cassetto. Se tutti questi componenti non sono montati, le polveri possono entrare all'interno del Hom-Bot e questo può produrre un guasto.

METODO DI PULIZIA DEL FILTRO DEL CASSETTO DELLE POLVERI

I filtri del cassetto delle polveri includono il filtro HEPA e il filtro di spugna. Pulire il filtro HEPA e il filtro di spugna secondo la seguente sequenza.

1. Staccare il filtro HEPA e il filtro di spugna interno estraendo verso il lato anteriore il filtro HEPA disposto sul lato posteriore del cassetto.

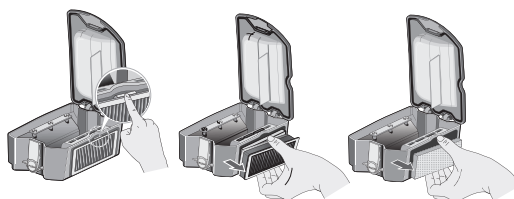

2. Pulire bene le polveri fini presenti sul filtro HEPA e sul filtro di spugna con un aspirapolvere o con acqua.



3. Nel caso di lavaggio del il filtro HEPA e del filtro di spugna con acqua, farlo asciugare completamente in zona ombreggiata.

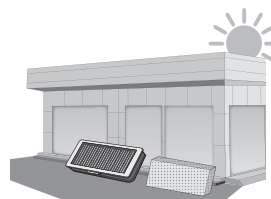

4. Montare il filtro HEPA e il filtro di spugna nel cassetto delle polveri seguendo la sequenza inversa. Quando si monta il filtro, l'aggancio del filtro dovrà essere rivolto verso l'alto.

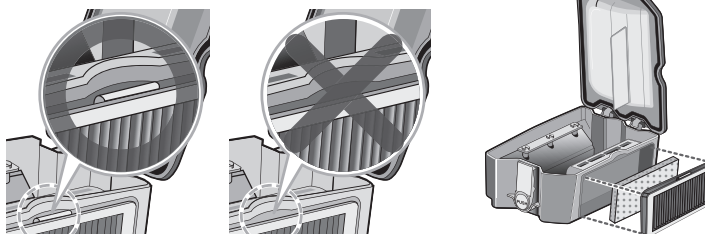

- Consiglio** • Per mantenere costanti le prestazioni del Hom-Bot, pulire il il filtro HEPA con la spazzola inclusa nella scatola o con un aspirapolvere più di una volta alla settimana, e lavarlo con acqua più di una volta al mese.

METODO DI PULIZIA DELLE SPAZZOLE

La spazzola è collocata nella parte inferiore di del Hom-Bot, esegue la funzione di aiuto dell'aspirazione del materiale estraneo. Pulire la spazzola nella sequenza seguente:

- 1** Disporre un panno soffice sul pavimento e appoggiare su esso Hom-Bot dopo aver rovesciato Hom-Bot.

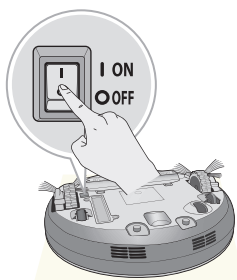

- 2** Dopo aver verificato se il materiale estraneo è presente, separare il coperchio premendo e tirando verso l'alto il gancio di fissaggio.

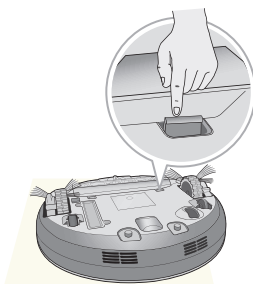

- 3** Indossare guanti, e girare la spazzola fino a quando è visibile la scanalatura di separazione della spazzola.

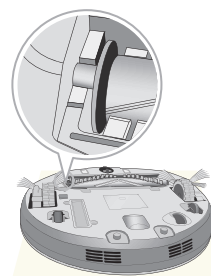

- 4** Afferrare la spazzola e distaccarla tirandola verso l'alto.

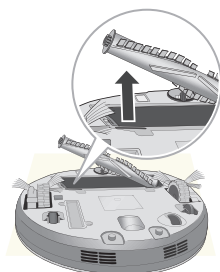

- 5** Pulire la spazzola con un aspirapolvere e un paio di forbici, ecc..

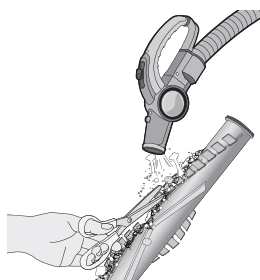

- 6** Inserire il gancio di fissaggio sul lato della spazzola (con la forma di un quadrato) facendolo sovrapporre alla scanalatura di fissaggio della spazzola.

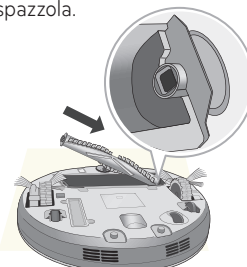

- 7** Inserire anche il gancio di fissaggio della spazzola del lato opposto (retangolo arrotondato) facendolo coincidere con la scanalatura di separazione della spazzola.

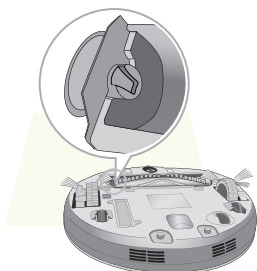

- 8** Inserire la guida di fissaggio di fronte alla spazzola facendo corrispondere la scanalatura di fissaggio disposta nel telaio principale.

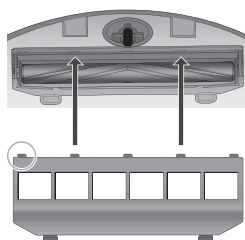

- 9** Chiudere il coperchio premendolo verso il basso finché il gancio di fissaggio generi un 'click'!

* Fare attenzione che la spazzola laterale non si impigli nel coperchio.

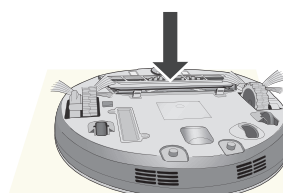

METODO DI TRATTAMENTO DEI TERMINALI DEI SENSORI/CARICO

Nel Hom-Bot sono previsti sensori, che possono rilevare un ostacolo e i gradini, e il terminale per la carica della batteria.

Per mantenere le prestazioni del Hom-Bot, pulire regolarmente il sensore e caricare il terminale come segue.

1. Disporre un panno soffice sul pavimento e appoggiare su esso il Hom-Bot dopo averlo rovesciato.
2. Spegnerne l'interruttore principale sul fondo del Hom-Bot. Ci si può ferire a causa dell'attivazione del dispositivo durante la pulizia.
3. Pulire le polveri presenti su ciascun sensore e terminale di carica descritti di seguito con un panno soffice o spazzola di pulizia.

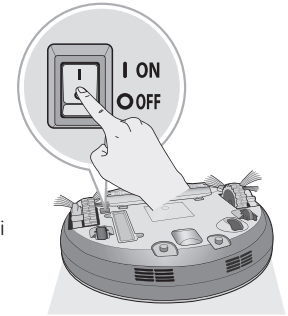

Sensore di ricezione del telecomando



Sensore di rilevamento degli ostacoli

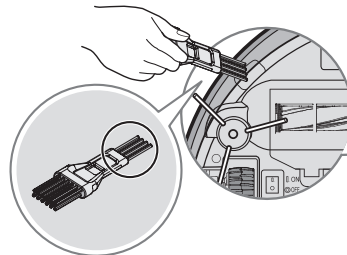
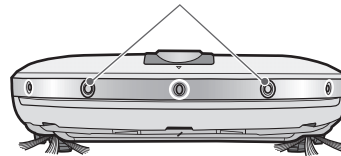

Sensore di rilevamento di gradini

Terminale di carica

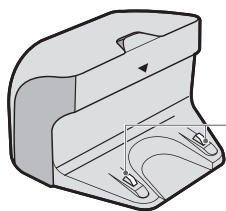
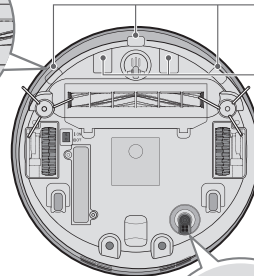

Terminale di carica

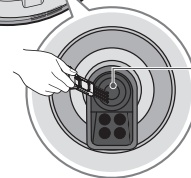

Lenti

 **Consiglio** • Non pulire il Hom-Bot spruzzando direttamente su esso acqua, solvente, benzene, ecc..

METODO DI TRATTAMENTO DELLE SPAZZOLE LATERALI

I materiali estranei come i capelli possono facilmente aderire alla spazzola laterale; pertanto asportare il materiale estraneo più di una volta alla settimana.

Se aderiscono alla spazzola quantità di materiali estranei eccessive, si può verificare un guasto.

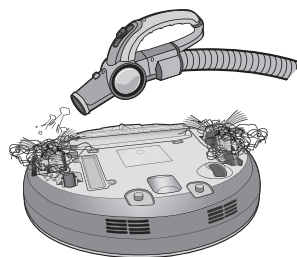

Se il pavimento è ruvido o la pulizia delle pareti è frequente, la spazzola laterale può subire piegature o essere distorta. In questo caso, raddrizzare la spazzola laterale con i metodi seguenti.

1. Verificare se la spazzola laterale sia stata piegata.
2. Spegnerne l'alimentazione principale premendo il pulsante 'START/STOP' del Hom-Bot per 2 secondi.
3. Disporre il Hom-Bot sull'estremità del tavolo per poter eseguire una facile pulizia della spazzola laterale.
4. Immergere la spazzola laterale in acqua calda.
5. Premere la spazzola laterale per circa 10 secondi in modo che sia completamente sommersa in acqua.
6. Strofinare lentamente la spazzola laterale con la mano.
7. Facendo girare la spazzola laterale, ripetere i passi 4~6 anche per l'altra spazzola laterale.
8. Usare la spazzola laterale dopo che essa è stata sufficientemente asciugata.

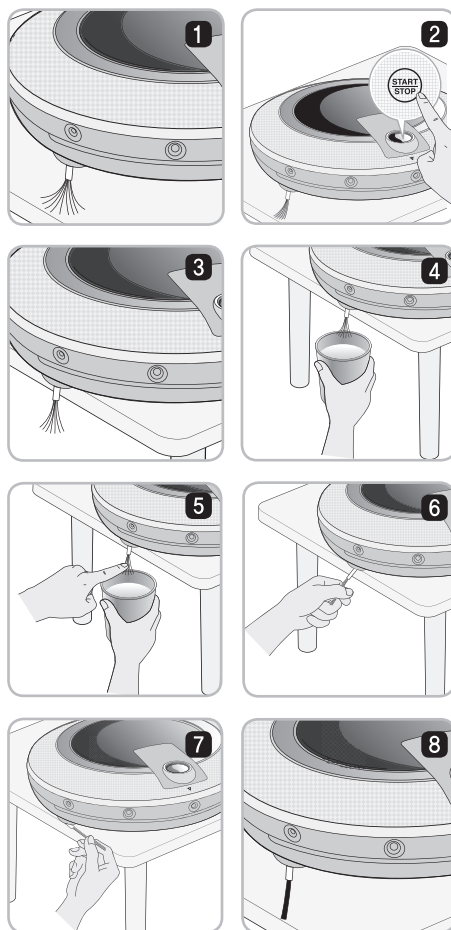

MISURE CORRETTIVE PER EVITARE ANOMALIE DI FUNZIONAMENTO DEL HOM-BOT

Quando viene generata la segnalazione "Si prega di controllare le ruote".

Se si rileva che le ruote non possono essere spostate, viene generato il segnale "Si prega di controllare le ruote".

- La ruota è bloccata nella porta posta di fronte, in un balcone, nella tromba delle scale, ecc.?
 - ▶ Spostare il Hom-Bot sul pavimento orizzontale.

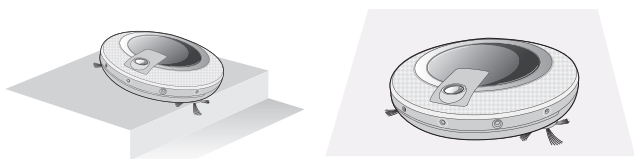

- E' presente del materiale estraneo attorno alla ruota?
 - ▶ Disporre un panno soffice sul pavimento e appoggiare su esso il Hom-Bot dopo averlo rovesciato. Rimuovere il materiale estraneo verificando la ruota.

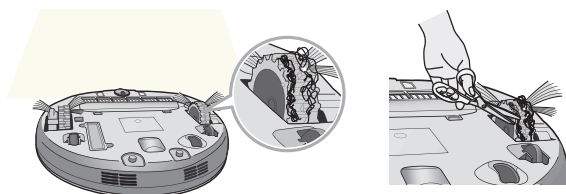

MISURE CORRETTIVE PER EVITARE ANOMALIE DI FUNZIONAMENTO DEL HOM-BOT

Quando viene emesso il segnale "Si prega di controllare il contenitore della polvere".

Quando viene rilevata un'anomalia nel cassetto delle polveri, viene generato il segnale " Si prega di controllare il contenitore della polvere".

- Il cassetto delle polveri è montato sul Hom-Bot?
 - ▶ Aprire il coperchio del cassetto delle polveri e se non è presente alcun cassetto delle polveri, inserire lo stesso nella sua sede.
 - ▶ Se il coperchio del cassetto delle polveri è aperto, chiudere sempre il coperchio.

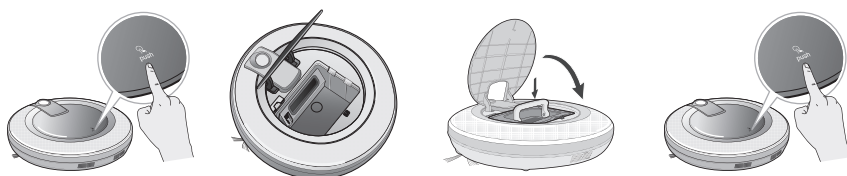

Quando è generato il segnale "La batteria si sta scaricando".

Quando la carica residua della batteria è quasi nulla, è generato il segnale "La batteria si sta scaricando".

- Eseguire la ricarica del Hom-Bot spostandolo nella Stazione di ricarica.
 - ▶ Quando si collega il Hom-Bot alla Stazione di ricarica facendo coincidere le due frecce del Hom-Bot e della Stazione di ricarica, la ricarica verrà avviata con l'emissione di un segnale acustico di avvio della carica.

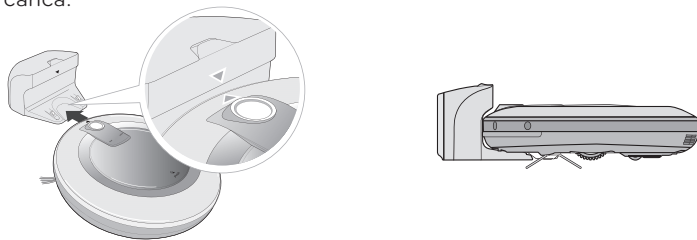

MISURE CORRETTIVE PER EVITARE ANOMALIE DI FUNZIONAMENTO DEL HOM-BOT

Quando viene generato il segnale "Si prega di controllare la spazzola centrale".

Quando viene rilevato che la spazzola del Hom-Bot non è attivata, è generato il segnale "Si prega di controllare la spazzola centrale".

Disporre un panno soffice sul pavimento e appoggiare su esso il Hom-Bot dopo averlo rovesciato.

- La spazzola laterale non è stata attivata?

- ▶ Verificare se i materiali estranei come cavo, fili e capelli sono stati aspirati nel lato delle due spazzole e rimuoverli.

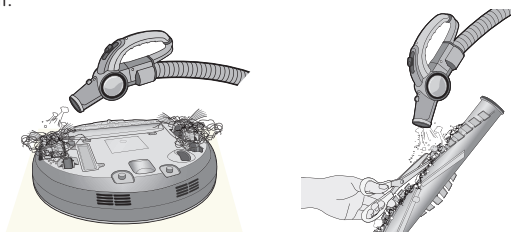

- ▶ Verificare lo stato di montaggio controllando la scanalatura di separazione della spazzola.

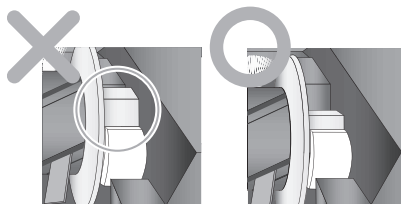
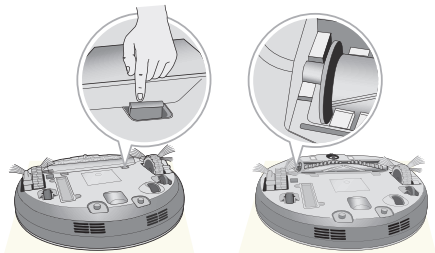

Il montaggio sarà fatto in modo che la rotazione della spazzola sia regolare.

- Si sente un suono forte anomalo generato dalla spazzola?

- ▶ Asportare il materiale estraneo distaccando la spazzola.



- ▶ Per descrizioni più dettagliate, vedere il metodo di pulizia della spazzola a pag. 24.

Consiglio Se i problemi non possono essere risolti anche se essi sono stati trattati nel capitolo delle misure correttive, una rapida risposta verrà garantita chiamando il centro di servizio clienti della LG Electronics tramite i seguenti metodi di contatto.

* Info clienti: 199600099

PARTI DA VERIFICARE PRIMA DI SEGNALARE UN GUASTO

Verificare quanto segue prima di indicare il guasto del Hom-Bot.

Punti da verificare	Metodi di verifica (pagina riferimento)
Non è attivato.	<ul style="list-style-type: none"> ▶ Verificare se l'interruttore principale sia attivato (14p) ▶ Verificare se la batteria è stata caricata (17p)
Il funzionamento è anomalo.	<ul style="list-style-type: none"> ▶ Pulire bene il sensore con un panno liscio (24p) ▶ Attivare nuovamente l'interruttore principale dopo averlo spento.
La capacità di aspirazione risulta debole.	<ul style="list-style-type: none"> ▶ Verificare che non sia presente materiale estraneo nel vano di aspirazione (23p) ▶ Svuotare il cassetto delle polveri (21p). ▶ Pulire il filtro del cassetto delle polveri (22p)
Il rumore diviene più intenso.	<ul style="list-style-type: none"> ▶ Verificare se il cassetto delle polveri sia stato montato correttamente (22p) ▶ Verificare se il materiale estraneo è stato catturato sulla spazzola (23p).
Esso può essere attivato con il telecomando.	<ul style="list-style-type: none"> ▶ Cambiare la batteria (11p). ▶ Verificare se l'area di pulizia con il telaio principale è inferiore a 3 m (11p).
La spazzola non ha subito rotazioni.	<ul style="list-style-type: none"> ▶ Pulire la spazzola (23p). ▶ Verificare se la spazzola è stata montata correttamente (23p).
La carica non può essere eseguita.	<ul style="list-style-type: none"> ▶ Eliminare gli ostacoli attorno alla Stazione di ricarica (13p). ▶ Verificare se l'alimentazione elettrica è collegata alla Stazione di ricarica (13p). ▶ Pulire il terminale di carica con un panno asciutto.
L'alimentazione elettrica viene distaccata automaticamente.	Il Hom-Bot è dotato della sua funzione di risparmio di energia. Se esso non è stato utilizzato per 10 minuti dopo l'accensione dell'alimentazione, l'alimentazione viene distaccata automaticamente e questo non è dovuto ad un guasto (14p).
L'alimentazione di energia non può essere attivata.	Verificare se l'interruttore principale è attivato (14p).



Se i problemi non possono essere risolti anche se essi sono stati trattati nel capitolo delle misure correttive, una rapida risposta verrà garantita chiamando il centro di servizio clienti della LG Electronics tramite i seguenti metodi di contatto.

* Info clienti: 199600099

SPECIFICHE DEL PRODOTTO

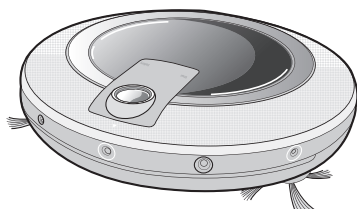

Oggetto/modello	LG HOM-BOT VR5940L, VR5940LB
Dimensioni esterne	Φ 360 mm X 90 mm
Peso	3.2 kg
Consumo elettrico	15 W
Batteria (completamente carica)	DC 16.8 V
Velocità di spostamento	350 mm/seg.
Tempo di pulizia	Circa 90 minuti (calcolato sulla base di pavimenti con superfici lisce)
Tempo di ricarica	3 ore
Funzioni principali	<ul style="list-style-type: none"> Funzione di rilevamento di ostacoli Funzione di prevenzione delle cadute Temporizzatore per funzione di pulizia Funzione indicazione di errori Funzione di carica automatica manuale Funzione pulizia di angoli Funzione emissione segnali vocali Funzione mappa della costruzione Funzione pulizia macchie Funzione pulizia a zigzag + cella per cella

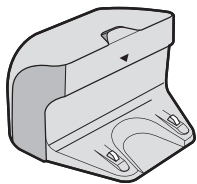

Oggetto/modello	Stazione di ricarica VR591
Dimensioni esterne	204 mm X 158 mm X 125 mm
Dati di targa	AC 220-240V, 50Hz
Tensione/corrente uscita	17.1 VDC / 1.1A
Consumo elettrico	23 W

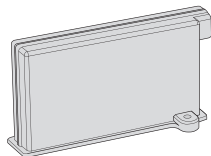

Voce/modello	Batteria
Carica della batteria	Lithium polymer battery

MEMORANDUM

MEMORANDUM

MEMORANDUM

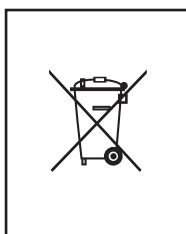

Smaltimento di batterie/accumulatori esausti

1. Quando questo simbolo del contenitore della spazzatura con ruote barrato è affisso sulle batterie/accumulatori, indica che il prodotto è coperto dalla Direttiva europea 2006/66/EC.
2. Questo simbolo può essere combinato con i simboli del mercurio (Hg), cadmio (Cd) o piombo (Pb) se la batteria contiene più di 0,0005% di mercurio, 0,002% di cadmio o 0,004% di piombo.
3. Tutte le batterie/accumulatori devono essere smaltite separatamente dai rifiuti domestici e nei punti di raccolta designati dal governo o autorità locali.
4. Il corretto smaltimento delle vecchie batterie/accumulatori consente di evitare conseguenze potenziali negative per l'ambiente e la salute umana.
5. Per informazioni più dettagliate relative allo smaltimento delle vecchie batterie/accumulatori rivolgersi alla propria azienda di servizi ambientali o al servizio di smaltimento del negozio in cui avete acquistato il prodotto.



Smaltimento del vostro dispositivo

1. Quando questo simbolo barrato del cassetto fornito di ruote è applicato ad un prodotto, questo significa che il prodotto soddisfa le norme della Direttiva Europea 2002/96/EC.
2. Tutti i prodotti elettrici ed elettronici dovrebbero essere smaltiti separatamente dal flusso di rifiuti municipali tramite piattaforme di raccolta programmata incaricate dalle autorità governative o locali.
3. Il corretto smaltimento dell'apparecchio vecchio eviterà le conseguenze negative per l'ambiente e la salute umana.
4. Per informazioni più dettagliate sullo smaltimento del vecchio apparecchio, contattate il vostro Comune, il servizio di smaltimento rifiuti o il negozio dove è stato acquistato il prodotto.