



MAŠINA ZA PRANJE RUBLJA UPUTSTVO ZA UPOTREBU

WD-1248(0~9)SP/NP/TP

WD-1249(0~9)SP/NP/TP

WD-1048(0~9)SP/NP/TP

WD-1049(0~9)SP/NP/TP

WD-8048(0~9)SP/NP/TP

WD-8049(0~9)SP/NP/TP

Zahvaljujemo Vam na kupovini potpuno automatske LG mašine za pranje rublja.

Molimo Vas da pažljivo pročitate uputstvo za upotrebu, jer ono pruža uputstva za bezbedno montiranje, upotrebu i održavanje mašine.

Sačuvajte ga za buduću upotrebu.

Zabeležite model i serijski broj Vaše mašine za pranje rublja.

Karakteristike proizvoda



- **Ekonomičnija zahvaljujući Inteligentnom sistemu pranja**
Inteligentni sistem pranja utvrđuje količinu rublja i temperaturu vode, a zatim određuje optimalni nivo vode i vreme pranja kako bi se smanjila potrošnja struje i vode.

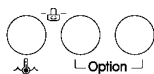

- **Zaključavanje tastera**

Sistem za zaključavanje tastera se koristi kako bi sprečio decu da pritiskaju tastere na mašini i tako promene program rada mašine dok je ona uključena.



- **Sistem za kontrolu brzine sa niskim nivoom buke**

Mereći količinu rublja i balans mašine, ovaj sistem ravnomerno raspoređuje rublje unutar mašine da bi se smanjio nivo buke tokom okretanja bubnja mašine.

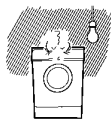

- **Automatsko restartovanje**

Ako se usled nestanka struje mašina isključi, automatski će nastaviti rad sa pozicije na kojoj je programator bio u trenutku nestanka struje.

Sadržaj

Upozorenja	3
Specifikacija	4
Montiranje	5
Obratite pažnju pre pranja	11
Dodavanje deterdženta	12
Funkcije	13
Kako da koristite mašinu	15
Održavanje	21
Vodič za rešavanje problema	24
Uslovi garancije	27

U pozorenja

PROČITAJTE SVA UPUTSTVA PRE UPOTREBE

▲ UPOZORENJE!

Radi Vaše bezbednosti, morate slediti informacije iz ovog uputstva da bi se smanjio rizik od požara, eksplozije ili strujnog udara, ili da bi se sprečilo oštećenje imovine, povrede ili gubitak života.

VAŽNA BEZBEDNOSNA UPUTSTVA

UPOZORENJE: Da biste umanjili rizik od požara, strujnog udara ili povređivanja osoba koje koriste mašinu, sledite osnovne mere predostrožnosti, uključujući i ove:

- Nemojte montirati ili držati mašinu na mestu gde će biti direktno izložena vremenskim prilikama.
- Nemojte se igrati sa komandama.
- Nemojte popravljati ili menjati nijedan deo mašine ili pokušavati bilo kakve popravke, osim ako to nije izričito preporučeno u uputstvu za korisničko održavanje ili objavljenom uputstvu za korisničke popravke, i samo ako ste sigurni da ste razumeli ova uputstva i da posedujete dovoljno znanja da izvršite popravke.
- U prostoru ispod ili oko mašine ne držite zapaljive materijale kao što su paperje, papir, krpe, hemikalije itd.
- Potreban je stalan nadzor ukoliko se mašina koristi u blizini dece ili onemoćalih osoba.
- Ne dozvolite deci da se igraju na mašini, sa njom ili unutar nje ili bilo kog drugog uređaja.
- Ne ostavljajte otvorena vrata od mašine. Otvorena vrata mogu privući decu da se okače o njih ili da uđu u mašinu.
- Nikada ne stavljajte ruku u mašinu dok se bubanj okreće. Sačekajte dok se bubanj potpuno ne zaustavi.
- Proces pranja može da umanjí otpornost na zapaljivost kod tkanine.
- Nemojte prati ni sušiti predmete koji su bili čišćeni, prani ili prskani zapaljivim ili eksplozivnim supstancama (kao što su vosak, ulje, farba, benzin, razređivač, rastvori za hemijsko čišćenje, kerozin itd) jer može da dođe do njihovog zapaljenja ili eksplozije. Ulje može da ostane u odvodu i po završetku ciklusa pranja, što može da dovede do zapaljenja tokom sušenja rublja. Zato ne stavljajte nauljenu odeću u mašinu.
- Da biste izbegli da do toga dođe, pažljivo sledite uputstva za pranje i održavanje odeće koja je propisao njen proizvođač.
- Nemojte da zalupite vrata od mašine, niti da ih otvarate na silu kada su zaključana. Ovo može da dovede do oštećenja mašine.
- Da biste umanjili mogućnost strujnog udara, pre bilo kakvog pokušaja održavanja ili čišćenja mašine, izvucite njen strujni kabl iz utičnice ili deaktivirajte odgovarajući osigurač na razvodnoj tabli.
- Nikada ne pokušavajte da uključite mašinu ako je oštećena, neispravna, delimično rastavljena, ako joj nedostaju neki delovi, ili su joj neki delovi pokvareni, a naročito ako su oštećeni strujni kabl ili utikač.
- Ako je mašina bila pod vodom, molimo Vas da nazovete ovlašćeni servis. Postoji rizik od strujnog udara i požara.

SAČUVAJTE OVA UPUTSTVA

UPUTSTVA ZA UZEMLJENJE

Ova mašina mora da bude uzemljena. U slučaju kvara, uzemljenje će umanjiti rizik od strujnog udara tako što će električnoj struji obezbediti put sa najmanjim otporom.

Ova mašina je opremljena kablom koji sadrži provodnik za uzemljenje električnih uređaja i utikačem za uzemljenje. Utikač mora da bude utaknut u odgovarajuću utičnicu koja je ispravno postavljena i uzemljena u skladu sa svim lokalnim pravilima i propisima.

- Nemojte da koristite adapter ili da pokušavate na neki drugi način da prepravite utikač za uzemljenje.
- Ako nemate odgovarajuću utičnicu za uzemljenje, posavetujte se sa električarem.

UPOZORENJE: Nepravilno povezivanje provodnika za uzemljenje električnih uređaja može dovesti do rizika od strujnog udara. Ako imate bilo kakvih sumnji, proverite sa električarem ili servisierom da li je uređaj pravilno uzemljen. Ne prepravljajte utikač koji ste dobili uz mašinu – ako on ne odgovara utičnici, neka Vam kvalifikovani električar ugradi odgovarajuću utičnicu.

S pecifikacija

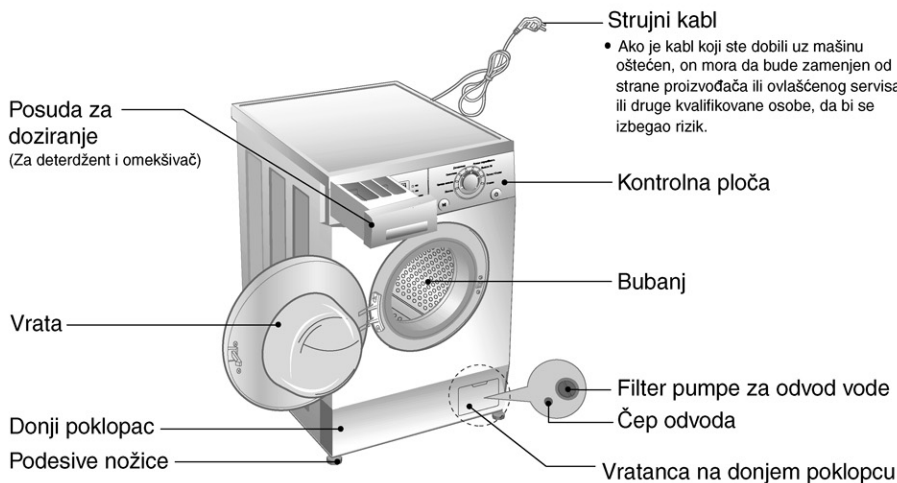

- Strujni kabl**
- Ako je kabl koji ste dobili uz mašinu oštećen, on mora da bude zamenjen od strane proizvođača ili ovlašćenog servisa ili druge kvalifikovane osobe, da bi se izbegao rizik.

	WD-1248(0-9)SP/1249(0-9)SP WD-1048(0-9)SP/1049(0-9)SP WD-8048(0-9)SP/8049(0-9)SP	WD-1248(0-9)NP/1249(0-9)NP WD-1048(0-9)NP/1049(0-9)NP WD-8048(0-9)NP/8049(0-9)NP	WD-1248(0-9)TP/1249(0-9)TP	WD-1048(0-9)TP/1049(0-9)TP WD-8048(0-9)TP/8049(0-9)TP
Naziv	Mašina za pranje rublja sa prednjim vratima			
Napajanje strujom	220-240V ~ , 50Hz			
Dimenzije (ŠxDxV)	660mm×360mm×850mm	600mm×440mm×850mm	600mm×550mm×850mm	600mm×550mm×850mm
Težina / Maksimalna snaga	55kg / 1700W	60kg / 1700W	67kg / 2100W	67kg / 2100W
Potrošnja vode	42 ℓ	49 ℓ	63 ℓ	69 ℓ
Dozvoljeni pritisak vode	0.3 - 10kgf/cm ² (30~1000kPa)			
Brzina obrtanja	Zaustavljanje ispiranja/Bez centrifuge/400/800/1200 obrtaja u minuti [WD-1248(0-9)SP/NP/TP, WD-1249(0-9)SP/NP/TP] Zaustavljanje ispiranja/Bez centrifuge/400/800/1000 obrtaja u minuti [WD-1048(0-9)SP/NP/TP, WD-1049(0-9)SP/NP/TP] Zaustavljanje ispiranja/Bez centrifuge/400/800 obrtaja u minuti [WD-8048(0-9)SP/NP/TP, WD-8049(0-9)SP/NP/TP]			

■ Pribor

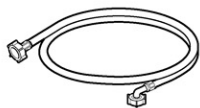

Crevo za dovod vode 1EA



Ključ (1EA)

Montiranje

Montirajte ili držite mašinu na mestu na kome neće biti izložena temperaturama ispod nule ili direktno izložena vremenskim prilikama.

Pravilno uzemljite mašinu u skladu sa svim lokalnim pravilima i propisima.

U slučaju da je mašina montirana na pod prekriven tepihom, otvor na osnovi ne sme biti zaprečen tepihom.

U zemljama u kojima postoje područja koja mogu da budu zahvaćena buba-švabama ili drugom gamadi, obratite posebnu pažnju na to da mašina i njena okolina budu čisti u svakom trenutku.

Oštećenja koja prouzrokuju buba-švabe ili druga gamad neće biti pokrivena garancijom.

■ Transportni zavrtnji

Mašina je opremljena transportnim zavrtnjima da bi se sprečila unutrašnja oštećenja tokom transporta.

■ Uklanjanje transportnih zavrtnja

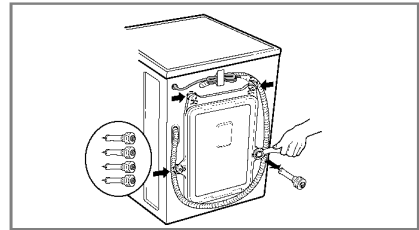
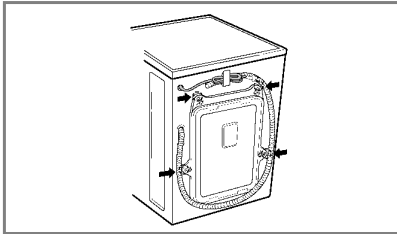

1. Da bi se sprečila unutrašnja oštećenja tokom transporta, pričvršćena su 4 specijalna zavrtnja. Pre nego što uključite mašinu, uklonite zavrtnje zajedno sa gumenim čepovima.
 - Ako ih ne uklonite, mogu da prouzrokuju jake vibracije, buku i kvar.

3. Izvadite 4 zavrtnja zajedno sa gumenim čepovima blagim uvijanjem čepova. Sačuvajte 4 zavrtnja i ključ za buduću upotrebu.
 - Transportni zavrtnji moraju da se postave kad god se mašina transportuje.

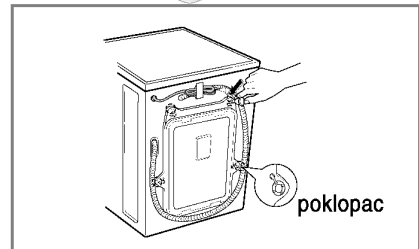
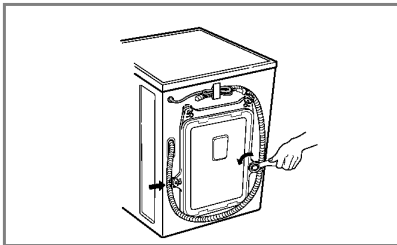

2. Odvrtite 4 zavrtnja pomoću ključa koji ste dobili uz mašinu.

4. Zatvorite otvore isporučanim poklopcima.

M ontiranje

■ Uslovi na mestu na kome će mašina biti montirana

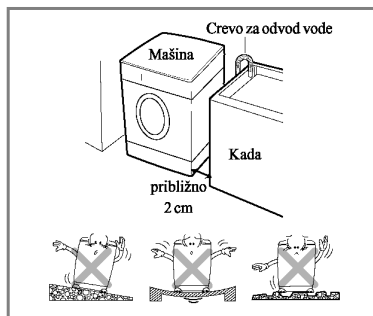

Nivelacija poda:

Toleriše se nagib od 1° ispod cele mašine

Uti nica za struju:

Mora da bude na razdaljini manjoj od 1,5 metara sa bilo koje strane mašine. Nemojte da preopteretite utičnicu sa više od jednog uređaja.

Dodatni razmak:

Treba primeniti sledeći model za rastojanje od zida, vrata ili poda.

(10cm: rastojanje sa zadnje strane mašine / 2cm: rastojanje sa leve i desne strane mašine)

Ne stavljajte proizvode za pranje rublja na mašinu. Mogu da oštete završnu obradu na komandama.

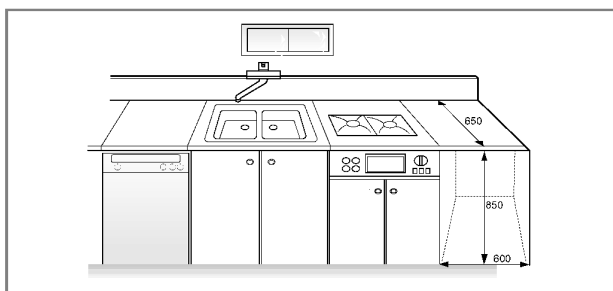

■ Bezbednosni detalji o BS utikaču (za korisike u Velikoj Britaniji)

VAŽNO

ŽICE U OVOM KABLU SU OBOJENE
PREMA SLEDEĆOJ ŠEMI:

ZELENA I ŽUTA: UZEMLJENJE

PLAVA: NULA

BRAON: FAZA

Ova mašina mora bitda bude uzemljena

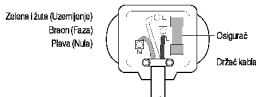

Pošto boje žica u kablju ovog uređaja možda nisu iste kao boje kojima su označeni priključci u Vašem utikaču, postupite na sledeći način:

Žica koja je obojena zelenom i žutom bojom mora da bude povezana sa priključkom u utikač koji je označen slovom E, ili simbolom za uzemljenje (⊕), ili obojen zelenom ili zelenom i žutom bojom.

Žica koja je obojena plavom bojom mora da bude povezana sa priključkom koji je označen slovom N ili obojen crnom bojom.

Žica koja je obojena braon bojom mora da bude povezana sa priključkom koji je označen slovom L ili obojen crvenom bojom.

Ako koristite utikač od 13 ampera (BS 1363), postavite osigurač od 13 ampera BS 1362.

Montiranje

■ Priključivanje struje

1. Nemojte da koristite produžni kabl ili "lopov".
 2. Ako je kabl koji ste dobili uz mašinu oštećen, on mora da bude zamenjen od strane proizvođača ili ovališćenog servisa ili druge kvalifikovane osobe, da bi se izbegao rizik.
 3. Posle svake upotrebe, isključite mašinu iz struje i zatvorite dovod vode.
 4. Priključite mašinu u uzemljenu utičnicu u skladu sa važećim propisima.
 5. Mašina mora da bude postavljena tako da do utikača može lako da se dođe.
- Popravke na mašini za pranje rublja mogu da izvode samo kvalifikovane osobe. Popravke koje izvrše neiskusne osobe mogu da izazovu povredu ili ozbiljne kvarove. Kontaktirajte najbliži ovlašćeni servis.
 - Nemojte da montirate mašinu u prostorijama u kojima temperatura može da padne ispod nule. Ako se voda u crevima zamrzne, može da dođe do njihovog pucanja. Pouzdanost programatora može da bude umanjena na temperaturama ispod nule.
 - Ako Vam je mašina isporučena u zimskim mesecima kada je temperatura ispod nule: ostavite mašinu na sobnoj temperaturi nekoliko sati pre nego što je uključite.

⚠ OPREZ

Pribor nije namenjen da koriste mala deca, kao i lica sa invaliditetom bez nadzora odraslih. Ne treba dozvoliti deci da se igraju sa priborom.

⚠ OPREZ

MERE OPREZA koje se tiču strujnog kabl

Kod većine uređaja preporučuje se da budu priključeni na zasebnu utičnicu, tj. na utičnicu koja strujem snabdeva samo taj uređaj, i na kojoj nema dodatnih utičnica.

Pogledajte stranicu sa specifikacijama u ovom uputstvu da biste bili sigurni.

Ne preopterećujte zidne utičnice. Preopterećene, labave ili oštećene zidne utičnice, produžni kablovi, iskrzani kablovi, oštećena ili napukla izolacija su opasni. Bilo koji od ovih uslova može da dovede do strujnog udara ili požara.

Periodično proveravajte strujni kabl Vaše mašine, i ako primetite znake oštećenja isključite ga iz utičnice, prestanite sa upotrebom mašine i organizujte da Vam ovlašćeni serviser zameni kabl identičnim kablom. Zaštitite kabl od fizičke ili mehaničke nepravilne upotrebe, kao što je uvrtanje, prignječenje, pritiskanje vratima ili gaženje po kablom. Naročitu pažnju obratite na utikače, zidne utičnice i na mesto gde kabl izlazi iz mašine.

■ Mašina za pranje rublja treba da bude povezana na dovod vode pomoću novih creva, a stara creva ne treba koristiti.

■ Povezivanje creva za dovod vode

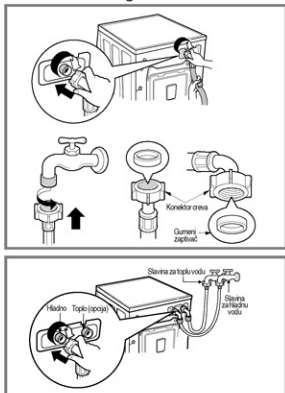

- ▶ Pritisak vode mora da bude između 30kPa i 1000kPa (0,3~10kgf/cm²)
- ▶ Obratite pažnju na navoj kada priključujete crevo za dovod vode na ventil.
- ▶ Ako je pritisak vode veći od 1000kPa, treba montirati uređaj za smanjenje pritiska.

- Uz crevo ste dobili i dve gumice koje služe da spreče curenje vode.
- Proverite da li mašina dobro dihtuje tako što ćete otvoriti dovod vode do kraja.
- Periodično proveravajte stanje creva i po potrebi ga zamenite.
- Proverite da crevo nigde nije uvijeno ili prignječeno.

▶ Ako Vaša mašina ima dva ventila.

- Crevo za dovod vode koje ima crveni konektor služi za toplu vodu.
- Ako mašina ima dva ventila, upotrebom ventila za toplu vodu štedi se električna energija.

Montiranje

Standardna slavina bez navoja i crevo za dovod vode sa zavrtnjima

1. Odvrtite zavrtnj za pričvršćivanje da biste priključili crevo na slavinu.
2. Gurnite konektor nagore sve dok gumica ne bude priljubljena uz slavinu. Zatim zavrtnite 4 zavrtnja.
3. Gurnite crevo za dovod vode uspravno nagore, tako da gumica unutar creva potpuno nalegne na slavinu, a zatim ga pričvrstite zavrtnjem udesno.

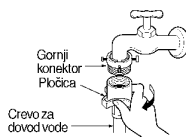
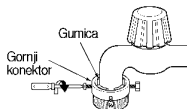
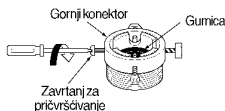

Standardna slavina bez navoja i crevo za dovod vode sa sistemom "jedan dodir" (Modeli sa jednim dovodom)

1. Odvrtite zavrtnj na gornjem konektoru.
2. Gurnite gornji konektor nagore sve dok gumica ne bude priljubljena uz slavinu. Zatim zavrtnite 4 zavrtnja.
3. Povežite crevo za dovod vode sa srednjim konektorom povlačenjem pločice nadole.

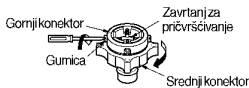

- U slučaju da je prečnik slavine preveliki, uklonite pločicu za vođenje.

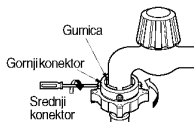
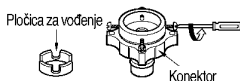

- Zavrtnite srednji konektor da voda ne bi curila.
- Proverite da li se gumica nalazi u konektoru creva.

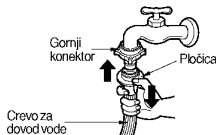

- Da biste odvojili crevo za dovod vode od srednjeg konektora, zavrtnite slavinu. Zatim povucite crevo nadole, gurajući pločicu nadole.

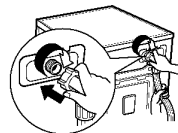
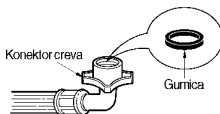

- Vaša mašina ima dovod samo za hladnu vodu.
- Proverite da crevo nigde nije uvijeno ili prignječeno.

Koristite vodoravnu slavinu

Vodoravna slavina



Slavina sa produžetkom



Četvrtasta slavina



Montiranje

Ova mašina nije predviđena za upotrebu na moru ili u prevoznim sredstvima kao što su karavani, avioni itd.

Zavrnite ventil ako mašinu nećete koristiti duže vreme (npr. tokom godišnjeg odmora), naročito ako u neposrednoj blizini ne postoji slivnik.

Kada mašina završi svoj radni vek, preseците strujni kabl i uništite utikač. Onesposobite bravu na vratima da mala deca ne bi ostala zaključana u mašini.

Materijali za pakovanje (npr. najlon, stiropor) mogu da budu opasni po decu. Postoji rizik od gušenja! Sve materijale za pakovanje držite dalje od dece.

Montiranje creva za odvod vode

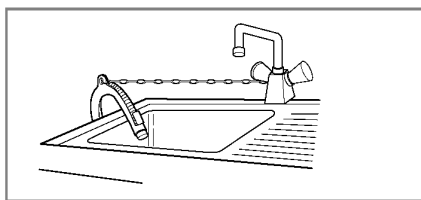
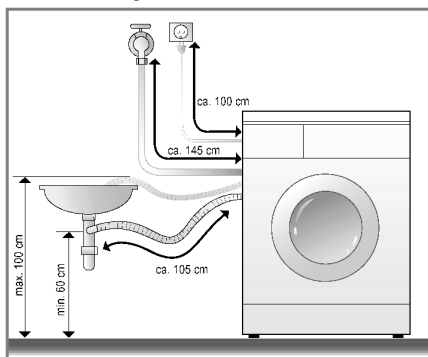

- When installing the drain hose sink, secure it tightly with a string.
- Proper securing of the drain hose will protect the floor from damage due to water leakage.

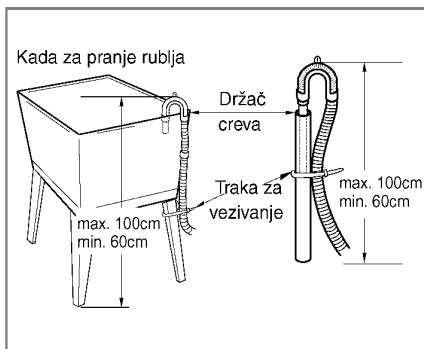
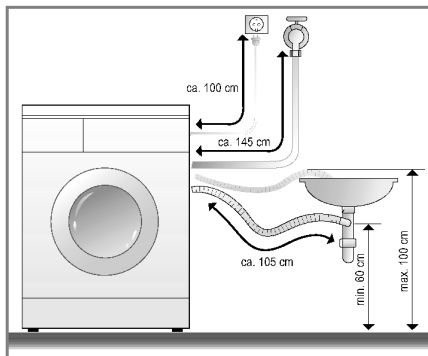

- Crevo za odvod vode ne bi trebalo postavljati na visinu veću od 100 cm od poda.
- Dobro pričvršćivanje creva za odvod vode zaštitice pod od oštećenja koja nastaju usled curenja vode.
- Kada je crevo za odvod vode predugačko, nemojte na silu da ga gurate natrag u mašinu. Ovo će dovesti do neuobičajene buke.

M ontiranje

■ Podešavanje nivoa

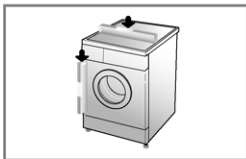

1. Pravilno nivelisanje mašine sprečava prekomernu buku i vibracije. Montirajte mašinu na čvrstu i ravnu podnu površinu, po mogućnosti u uglu prostorije.

NAPOMENA Drveni i dignuti podovi mogu da dovedu do prekomernih vibracija i grešaka u nivelisanju.

2. Ako je pod neravan, podesite nožice po potrebi (ne umećite komadiće drveta i sl. ispod nožica)

Proverite da li sve četiri nožice čvrsto stoje na podu, a zatim proverite da li je mašina savršeno ravna. (upotrebite vaser-vagu)

- ✳️ *Pošto nivelirate mašinu, pričvrstite osigurače nagore prema osnovi mašine. Svi osigurači moraju da budu pričvršćeni.*

NAPOMENA U slučaju da je mašina postavljena na izdignutu platformu, mora da bude dobro pričvršćena da bi se eliminisao rizik da mašina spadne sa platforme.

- ✳️ *Dijagonalna provera*

Kada pritisnete dijagonalne čoškove poklopca mašine za pranje rublja, ona uopšte ne bi smela da se pomera gore-dole. (Molimo Vas da proverite obe dijagonale)

Ako se mašina ljulja kada pritisnete dijagonalne čoškove poklopca, ponovo podesite nožice.

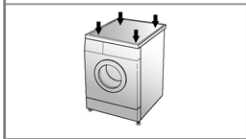
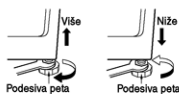
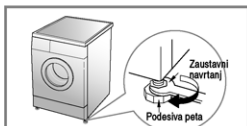

■ Betonski podovi

- Površina na kojoj postavljate mašinu mora da bude čista, suva i ravna.
- Postavite mašinu na ravan čvrst pod.

■ Podovi sa pločicama (Klizavi podovi)

- Postavite svaku nožicu na Tread Mate materijal i nivelirajte mašinu. (Isecite Tread Mate na kvadrate veličine 70x70 mm i zalepite ove kvadrate na pločice na mestu gde će mašina biti postavljena.)

✳️ *Tread Mate je samolepljivi materijal koji se koristi na merdevinama i stepenicama i koji sprečava klizanje.*

■ Drveni podovi (Dignuti podovi)

- Drveni podovi su naročito podložni vibracijama.
- Da biste sprečili vibracije, predlažemo Vam da ispod svake nožice stavite gumenu kapicu debljine najmanje 15 mm, i da barem dve kapice budu pričvršćene za pod zavrtnjima.
- Ukoliko je moguće, postavite mašinu u jedan ugao prostorije, gde je pod stabilniji.

✳️ *Postavite gumene kapice da bi se smanjile vibracije.*

✳️ *Gumene kapice možete da nabavite u LG-jevom odeljenju rezervnih delova (broj za narudžbinu 4620ER4002B).*

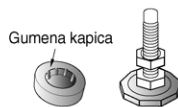

Važno!

- Pravilno postavljanje i nivelisanje obezbeđuju dug, redovan i pouzdan rad mašine.
- Mašina mora da bude u idealnom vodoravnom položaju i mora da stoji čvrsto na mestu.
- Ne sme da se "klacka" preko čoškova kada je opterećena.
- Površina na kojoj postavljate mašinu mora da bude čista, na njoj ne sme biti podnog voska ili drugih hemikalija.
- Ne dozvolite da se nožice mašine pokvase. Ako se nožice pokvase, može da dođe do klizanja.



bratite pažnju pre pranja

■ Obratite pažnju pre pranja

1. Etikete na odeći

Potražite etikete na Vašoj odeći. Na njima možete da nađete informacije o sirovinskom sastavu i načinu pranja Vaše odeće.

2. Sortiranje

Da bi se postigli bolji rezultati, sortirajte odeću u grupe koje mogu da se peru istim programom pranja. Temperatura vode i brzina obrtanja za različite tkanine treba da budu različite. Uvek odvojite tamne boje od svetlih i od bele boje. Perite ih odvojeno, jer svetlije rublje može da se oboji. Ako je moguće, nemojte prati jako zaprljano rublje sa manje zaprljanim.

Zaprljanost (Jako, Normalno, Malo)
Boja (Bela, Svetle, Tamne)
Pamučne pahuljice (materijali koji stvaraju
pamučne pahuljice, materijali koji ih privlače)

Razdvojite rublje u zavisnosti od zaprljanosti.
Razdvojite bele tkanine od tkanina u boji.
Perite artikle koji puštaju pahuljice od
pamuka odvojeno od onih koji ih privlače.

3. Obratite pažnju pre stavljanja rublja u mašinu

- **Kombinujte velike i male predmete u jednom punjenju. Najpre stavite velike predmete. Veliki predmeti ne bi trebalo da sačinjavaju više od polovine ukupnog rublja u jednoj turi. Ne perite pojedinačne predmete. To može da dovede do toga da rublje ne bude ravnomerno raspoređeno. Dodajte jedan ili dva slična predmeta.**

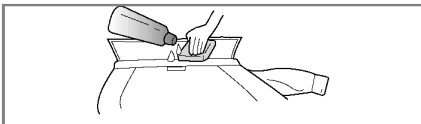
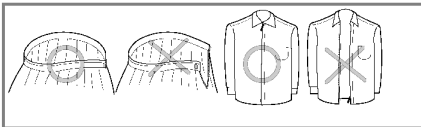
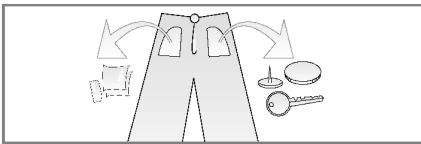





- Proverite sve džepove da biste se uverili da su prazni. Predmeti kao što su ekseri, ukosnice, šibice, olovke, novčići i ključevi mogu da oštete i mašinu i odeću.
- Zakopčajte rajsferšluse, kuke i učkure da se ne bi zakačili za drugu odeću.
- Pre pranja tretirajte prljavštinu i mrlje tako što ćete utrljati malo deterdženta rastvorenog u vodi na mrlje npr. na kragni ili rukavima košulje, da bi se prljavština lakše oprala.

Dodavanje deterdženta

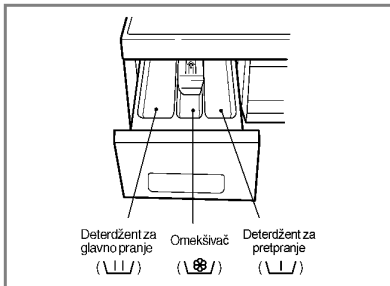
■ Dodavanje deterdženta i omekšivača

1. Posuda za doziranje



- Samo glavno pranje → 
- Pretpiranje + glavno pranje →  • 

2. Dodavanje omekšivača

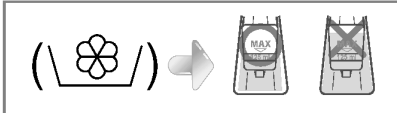

- Ne sipajte iznad linije koja označava maksimalnu količinu omekšivača. Prepunjenost može da dovede do preranog raspršivanja omekšivača, a to može dovesti do stvaranja mrlja na odeći.
- Ne ostavljajte omekšivač u posudi za doziranje duže od dva dana. (Omekšivač može da se stvrdne)
- Omekšivač se automatski dodaje tokom poslednjeg ciklusa ispiranja.
- Ne otvarajte posudu za doziranje dok u mašini ima vode.
- Rastvori (benzen i sl.) nisu dozvoljeni.

NAPOMENA Ne stavljajte omekšivač direktno na odeću.

3. Doziranje deterdženta

- Deterdžent treba koristiti prema uputstvima proizvođača deterdženta.
- Ako stavite previše deterdženta, stvoriće se prevelika količina pene što će umanjiti rezultat pranja ili izazvati veliko opterećenje motora. (izazivajući kvar)
- Za mašine sa vratima sa prednje strane koristite samo deterdžent u prahu ("prašak").
- Upotreba deterdženta može da se prilagodi u zavisnosti od temperature vode, tvrdoće vode, količine i zaprljanosti rublja. Da biste postigli najbolje rezultate, izbegavajte stvaranje prevelike količine pene.

4. Omekšivač vode

- Omekšivači vode, kao što je Calgon, mogu da se upotrebe da bi smanjili potrošnju deterdženta u područjima sa veoma tvrdom vodom. Upotrebite odgovarajuću količinu prema uputstvu navedenom na pakovanju omekšivača vode. Najpre sipajte deterdžent a zatim omekšivač vode.
- Upotrebite istu količinu deterdženta kao i prilikom pranja u mekoj vodi.

* Saveti

Maksimalna količina rublja: prema preporuci proizvođača.

Srednja količina rublja: 3/4 uobičajene količine.

Minimalna količina rublja: 1/2 maksimalne količine rublja.

- Deterdžent se iz posude za doziranje ubacuje u bubanj na početku programa.

Funkcije

■ Preporučeni programi u zavisnosti od vrste rublja

Program	Vrsta tkanine	Odgovarajuća temperatura	Opcije	Maksimalna količina rublja		
Pamuk	Najpre proverite da li se određeni komad odeće uopšte sme prati u mašini. (beli pamuk, laneni peškiri i čaršavi...)	WD-12460-9SP/NP/TP WD-12460-9SP/NP/TP WD-10460-9SP/NP/TP WD-10460-9SP/NP/TP	WD-12460-9SP/NP/TP WD-12460-9SP/NP/TP WD-10460-9SP/NP/TP WD-10460-9SP/NP/TP	WD-12460-9/TP WD-12460-9/TP WD-10460-9/TP WD-10460-9/TP	WD-12460-9/SP WD-12460-9/SP WD-10460-9/SP WD-10460-9/SP	WD-12460-9/SP WD-12460-9/SP WD-10460-9/SP WD-10460-9/SP
		95°C	Pretrpanje Ušteda vremena Ispiranje+ Umanjenje gužvanja Bio Odlaganje vremena	Procena	Procena	Procena
	Odeća sa postojanim bojama (košulje, spavačice, pidžame...) i blago zaprljani beli pamuk (donji veš...)	60°C (hladna voda, 30°C, 40°C)		Procena	Procena	Procena
Sintetika	Poliamid, akril, poliester	60°C (hladna voda, 30°C, 40°C)	Pretrpanje Ušteda vremena Ispiranje+Umanjenje gužvanja Bio Odlaganje vremena	Manje od 3,0 kg	Manje od 2,0 kg	Manje od 1,5 kg
Osetljive tkanine	Osetljivo rublje koje može lako da se ošteti (svila, zavese...)	40°C (hladna voda, 30°C)	Ušteda vremena Ispiranje+Umanjenje gužvanja Odlaganje vremena	Manje od 2,0 kg	Manje od 1,5 kg	Manje od 1,0 kg
Ručno pranje / Vuna	Vuneni predmeti koji se mogu prati u mašini, samo od nove čiste vune	40°C (hladna voda, 30°C)	Ušteda vremena Ispiranje+Umanjenje gužvanja Odlaganje vremena	Manje od 2,0 kg	Manje od 1,5 kg	Manje od 1,0 kg
Bebi-oprema	Rublje za bebe	95° C (40 °C, 60°C)	Pretrpanje Ušteda vremena Ispiranje+Umanjenje gužvanja Bio Odlaganje vremena	Manje od 6,0 kg	Manje od 4,0 kg	Manje od 3,0 kg
Brzo 30	Obojeno rublje koje je blago zaprljano	30°C (hladna voda, 40°C)	Ispiranje+Umanjenje gužvanja Odlaganje vremena	Manje od 2,0 kg	Manje od 1,5 kg	Manje od 1,0 kg

* Pretrpanje: Ako je rublje jako zaprljano, preporučuje se opcija "Pretrpanje". Pretrpanje je moguće u programima Pamuk, Sintetika i Bebi-oprema.

* Umanjenje gužvanja: Ako želite da sprečite gužvanje rublja, izaberite opciju Umanjenje gužvanja.

* Ispiranje+: Koristi se da se uvede dodatno ispiranje, koje može pomoći da se uklone tragovi od ostataka deterdženta.

* Bio: Ako želite da otklonite proteinske mrlje (mleko, krv, čokolada...), možete izabrati funkciju Bio pritiskom na odgovarajući taster.

NB: Funkciju Bio možete izabrati samo ako je temperatura viša od 60° u opcijama Pamuk, Sintetika i Bebi-oprema.

Funkcije

■ Preporučeni programi u zavisnosti od vrste rublja

Program	Vrsta tkanine	Odgovarajuća temperatura	Opcije	Maksimalna količina rublja		
Pamuk	Najpre proverite da li se određeni komad odeće uopšte sme prati u mašini. (beli pamuk, laneni peškiri i čaršavi...)	WD-80490-9 SP NP TP WD-80490-9 SP NP TP	WD-80490-9 SP NP TP WD-80490-9 SP NP TP	WD-80490-9 TP WD-80490-9 TP	WD-80490-9 NP WD-80490-9 NP	WD-80490-9 SP WD-80490-9 SP
	Odeća sa postojanim bojama (košulje, spavaćice, pidžame...) i blago zaprljani beli pamuk (donji veš...)	95°C	Pretpiranje Ispiranje+ Odlaganje vremena Ušteda vremena	Procena	Procena	Procena
		60°C (hladna voda, 40°C)		Procena	Procena	Procena
Sintetika	Poliamid, akril, poliester	60°C (hladna voda, 40°C)	Pretpiranje Ispiranje+ Odlaganje vremena Ušteda vremena	Manje od 3,0 kg	Manje od 2,0 kg	Manje od 1,5 kg
Osetljive tkanine	Osetljivo rublje koje može lako da se ošteti (svila, zavese...)	40°C (hladna voda)	Ispiranje+ Odlaganje vremena Ušteda vremena	Manje od 2,0 kg	Manje od 1,5 kg	Manje od 1,0 kg
Ručno pranje / Vuna	Vuneni predmeti koji se mogu prati u mašini, samo od nove čiste vune	40°C (hladna voda)	Ispiranje+ Odlaganje vremena Ušteda vremena	Manje od 2,0 kg	Manje od 1,5 kg	Manje od 1,0 kg
Bebi-oprema	Rublje za bebe	95°C (40°C, 60°C)	Pretpiranje Ispiranje+ Odlaganje vremena Ušteda vremena	Manje od 6,0 kg	Manje od 4,0 kg	Manje od 3,0 kg
Brzo 30	Obojeno rublje koje je blago zaprljano	40°C (hladna voda)	Ispiranje+ Odlaganje vremena	Manje od 2,0 kg	Manje od 1,5 kg	Manje od 1,0 kg

* Pretpiranje: Ako je rublje jako zaprljano, preporučuje se opcija "Pretpiranje". Pretpiranje je moguće u programima Pamuk, Sintetika i Bebi-oprema.

* Umanjenje gužvanja: Ako želite da sprečite gužvanje rublja, izaberite opciju Umanjenje gužvanja.

* Ispiranje+: Koristi se da se uvede dodatno ispiranje, koje može pomoći da se uklone tragovi od ostataka deterdženta.

* Bio: Ako želite da otklonite proteinske mrlje (mleko, krv, čokolada...), možete da izaberete funkciju Bio pritiskom na odgovarajući taster.

NB. Funkciju Bio možete izabrati samo ako je temperatura viša od 60° u opcijama Pamuk, Sintetika i Bebi-oprema.

Kako da koristite mašinu

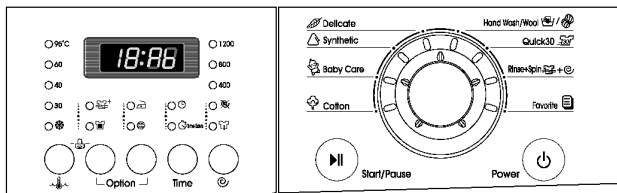

WD-1248(0-9)SP/NP/TP

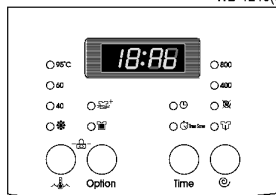

WD-8048(0-9)SP/NP/TP

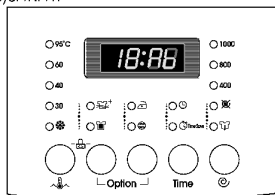

WD-1048(0-9)SP/NP/TP

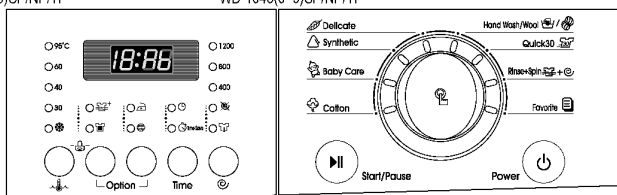
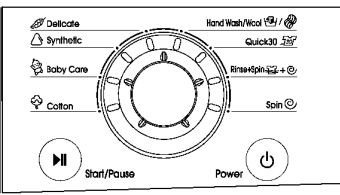

WD-1249(0-9)SP/NP/TP

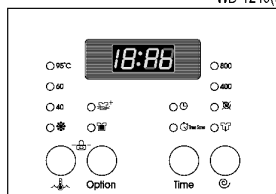

WD-8049(0-9)SP/NP/TP

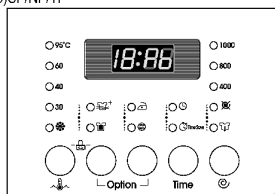

WD-1049(0-9)SP/NP/TP

1. Program Pamuk je automatski izabran kada uključite mašinu.

- Pritisnite taster **Power** (⏻) da biste uključili mašinu.
- Pritisnite taster **Start/Pause** (▶||).
- Početna podešavanja
 - *Pranje: glavno pranje*
 - *Ispiranje: 3 puta*
 - *Centrifuga: 1200 obrtaja/min*
[WD-1248(0-9)SP/NP/TP, WD-1249(0-9)SP/NP/TP]
1000 obrtaja/min
[WD-1048(0-9)SP/NP/TP, WD-1049(0-9)SP/NP/TP]
800 obrtaja/min
[WD-8048(0-9)SP/NP/TP, WD-8049(0-9)SP/NP/TP]
 - *Temperatura vode: 60°C*
 - *Program: Pamuk*

2. Ručno podešavanje

- Pritisnite taster **Power** (⏻) da biste uključili mašinu.
- Izaberite podešavanja koja želite da koristite okretanjem programatora i pritiskanjem odgovarajućih tastera.

Za izbor svakog podešenja, molimo Vas da pogledate strane 16-21.

- Pritisnite taster **Start/Pause** (▶||) .

Kako da koristite mašinu

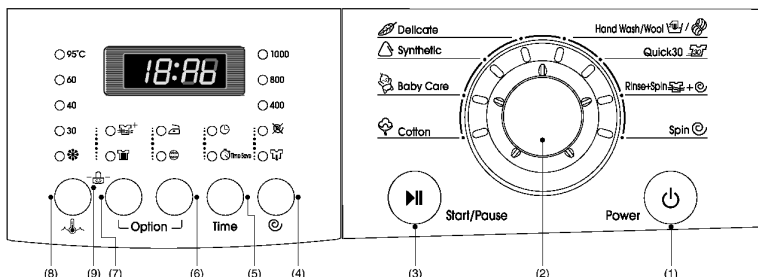

- (1) Taster: Uključivanje
 (2) Točak/Taster: Programator
 (3) Taster: Start/Pauza
 (4) Taster: Centrifuga
 (5) Taster: Odlaganje vremena/
 Ušteda vremena
 (6) Taster: Umanjenje
 gužvanja
 (7) Taster: Ispiranje+/Pretrpanje
 (8) Taster: Temperatura
 (9) Zaključavanje tastera
 gužvanja

Opcije

WD-8048(0~9)SP/NP/TP, WD-8049(0~9)SP/NP/TP

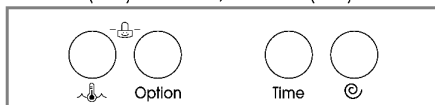

WD-1248(0~9)SP/NP/TP, WD-1249(0~9)SP/NP/TP
 WD-1048(0~9)SP/NP/TP, WD-1049(0~9)SP/NP/TP

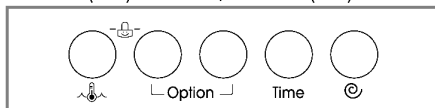

- Pritiskanjem gore navedenih tastera, mogu se izabrati sve funkcije u Opcijama.

- **Ispiranje+/Pretrpanje/Umanjenje gužvanja/Bio/Odlaganje vremena/Ušteda vremena**
 [WD-1248(0~9)SP/NP/TP, WD-1249(0~9)SP/NP/TP]
 [WD-1048(0~9)SP/NP/TP, WD-1049(0~9)SP/NP/TP]
- **Ispiranje+/Pretrpanje/Odlaganje vremena/Ušteda vremena**
 [WD-8048(0~9)SP/NP/TP, WD-8049(0~9)SP/NP/TP]

1. Bio

- Ako želite da otklonite proteinske mrlje (mleko, krv, čokolada...), možete da izaberete funkciju Bio pritiskom na odgovarajući taster. [Funkciju Bio možete izabrati samo ako je temperatura viša od 60° u opcijama Pamuk, Sintetika i Bebi-oprema.]

2. Ušteda vremena

- Ova opcija može da se koristi da se skрати vreme programa pranja.
- Da biste koristili ovu opciju, jednom pritisnite taster Time Save (Ušteda vremena) pre nego što program pranja počne.
- Ovu opciju ne možete da koristite sa programima Brzo 30, Ispiranje+Centrifuga i Centrifuga.

3. Ispiranje+

- Koristi se da bi se uvelo dodatno ispiranje, koje može pomoći da se uklone tragovi od ostataka de terdženta.
- Izborom funkcije Ispiranje+, vreme ispiranja i količina vode se povećavaju.

4. Pretrpanje

- Ako je rublje jako zaprljano, opcija "Pretrpanje" je efikasna.
- Pretrpanje možete da koristite sa programima Pamuk, Sintetika i Bebi-oprema.

5. Umanjenje gužvanja

- Ako želite da sprečite gužvanje rublja, izaberite ovaj taster zajedno sa brzinom centrifuge.

Kako da koristite mašinu

Odlaganje vremena

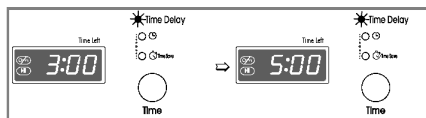

6. Odlaganje vremena

Priprema pranja pre započinjanja funkcije "Odlaganje vremena"

- Otvrnite slavinu.
 - Stavite rublje u mašinu i zatvorite vrata.
 - Stavite deterđent i omekšivač u posudu za doziranje.
- Kako da podesite "Odlaganje vremena"
 - Pritisnite taster za uključivanje / isključivanje (Power).
 - Okrenite programator da biste izabrali program koji želite.
 - Pritisnite taster Odlaganje vremena (Time Delay) i podesite željeno vreme.
 - Pritisnite taster Start/Pauza (Start/Pause). (":" trepće.)
 - Kada pritisnete taster Odlaganje vremena (Time Delay) na displeju je prikazano "3:00". Maksimalno vreme odlaganja je 19:00 sati, a minimalno vreme je 3:00 sata.
 - Svaki put kada pritisnete taster, vreme odlaganja se povećava za jedan sat.
 - Da biste otkazali odlaganje vremena, pritisnite taster za uključivanje / isključivanje (Power).
 - **Odlaganje vremena** je "očekivano vreme" od sadašnjeg trenutka pa do kraja izabranog programa pranja (Pranje, Ispiranje, Centrifuga).
 - **Programirano odlaganje vremena i stvarno vreme pranja mogu da se razlikuju u zavisnosti od pritiska vode i od temperature.**

Centrifuga

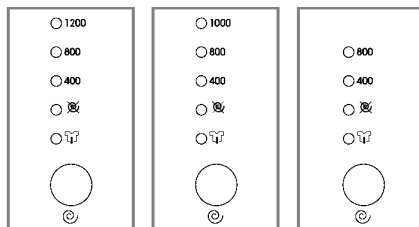

WD-1248(0~9)SP/NP/TP WD-1048(0~9)SP/NP/TP WD-8048(0~9)SP/NP/TP
WD-1249(0~9)SP/NP/TP WD-1049(0~9)SP/NP/TP WD-8049(0~9)SP/NP/TP

- Pritiskanjem tastera Centrifuga (Spin) možete izabrati brzinu centrifuge.

1. Izbor centrifuge

- Brzinu centrifuge možete odabrati prema sledećem programu:
[WD-1248(0~9)SP/NP/TP, WD-1249(0~9)SP/NP/TP]
 - Pamuk. Sintetika. Omiljeno
1200→Zaustavljanje ispiranja→Bez centrifuge→400→800
 - Osetljivo rublje. Bebi-oprema
800→Zaustavljanje ispiranja→Bez centrifuge→400
 - Ručno pranje/Vuna. Brzo 30
1200→Zaustavljanje ispiranja→Bez centrifuge→400→800
 - Ispiranje+Centrifuga
1200→Zaustavljanje ispiranja→Bez centrifuge→400→800
 - Centrifuga
1200→Bez centrifuge→400→800
- [WD-1048(0~9)SP/NP/TP, WD-1049(0~9)SP/NP/TP]
 - Pamuk. Bebi-oprema. Sintetika.
1000→Zaustavljanje ispiranja→Bez centrifuge→400→800
 - Osetljivo rublje
800→Zaustavljanje ispiranja→Bez centrifuge→400
 - Ručno pranje/Vuna. Brzo 30
1000→Zaustavljanje ispiranja→Bez centrifuge→400→800
 - Ispiranje+Centrifuga
1000→Zaustavljanje ispiranja→Bez centrifuge→400→800
 - Centrifuga
1000→Bez centrifuge→400→800
- [WD-8048(0~9)SP/NP/TP, WD-8049(0~9)SP/NP/TP]
 - Pamuk. Bebi-oprema. Sintetika.
Osetljivo rublje. Ru no pranje/Vuna. Ispiranje+Centrifuga.
800→Zaustavljanje ispiranja→Bez centrifuge→400
 - Centrifuga
800→Bez centrifuge→400
 - Brzo 30
400→800→Zaustavljanje ispiranja→Bez centrifuge

Kako da koristite mašinu

2. Bez centrifuge

- Ako izaberete da isključite centrifugu, mašina će se zaustaviti pošto izbaci vodu.

Odgovarajuća lampica će svetleti radi signalizacije.

3. Zaustavljanje ispiranja

- Ako izaberete ovu opciju uzastopnim pritiskanjem tastera za centrifugu, ona će ostaviti rublje u mašini, potopljeno u vodi nakon ispiranja, ne započinjući centrifugu.
- Pošto se funkcija zaustavljanja ispiranja završi, da biste nastavili program pranja i započeli izbacivanje vode ili centrifugu, okrenite programator na željeni program.

Odgovarajuća lampica će svetleti radi signalizacije.

Temperatura vode

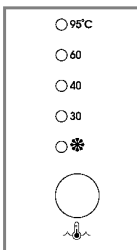

- Temperaturu vode možete da izaberete okretanjem programatora (ili pritiskom na taster sa programima).
- Hladna voda / 30°C / 40°C / 60°C / 95°C
[WD-1248(0~9)SP/NP/TP, WD-1249(0~9)SP/NP/TP]
[WD-1048(0~9)SP/NP/TP, WD-1049(0~9)SP/NP/TP]
- Hladna voda / 40°C / 60°C / 95°C
[WD-8048(0~9)SP/NP/TP, WD-8049(0~9)SP/NP/TP]

1. Temperatura vode

- Temperaturu vode možete odabrati u zavisnosti od programa.

Odgovarajuća lampica će svetleti radi signalizacije. Za detaljnije informacije, molimo Vas da pogledate strane 13-14.

Zaključavanje tastera

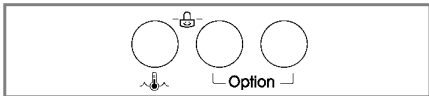

Ovu funkciju možete da koristite ako želite da zaključate tastera na kontrolnom panelu da biste sprečili da se deca igraju sa njima.

1. Zaključavanje tastera

- Tasteri mogu da se zaključaju ako istovremeno pritisnete tastera **Temperatura (Temp)** i **Opcija (Ispiranje+/Pretrpanje) (Option(Rinse+/Pre Wash))**.

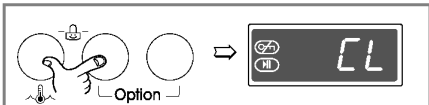

- Kada su tasteri zaključani, nijedan taster osim tastera za uključivanje / isključivanje ne funkcioniše.

- Da biste otključali tastera, ponovo istovremeno pritisnite tastera **Temperatura (Temp)** i **Opcija (Ispiranje+/Pretrpanje) (Option(Rinse+/Pre Wash))**.

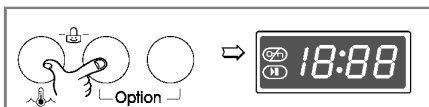

- Da biste promenili željeni program dok su tasteri zaključani:
 - Ponovo istovremeno pritisnite tastera **Temperatura (Temp)** i **Opcija (Option)**.
 - Pritisnite taster **Start/Pause**.
 - Izaberite željeni program i ponovo pritisnite taster **Start/Pause**.

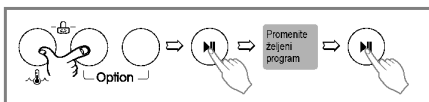

- Tasteri mogu da se zaključaju u bilo koje vreme osim kada mašina ne radi, i automatski se otključavaju kada dođe do greške u radu. Tasteri se mogu zaključati i kada je mašina isključena.

Kako da koristite mašinu

Programator

WD-1248(0~9)SP/NP/TP, WD-1249(0~9)SP/NP/TP

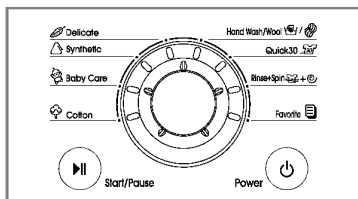

WD-1048(0~9)SP/NP/TP, WD-1049(0~9)SP/NP/TP
WD-8048(0~9)SP/NP/TP, WD-8049(0~9)SP/NP/TP

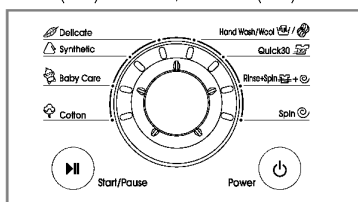

- Postoji 8 programa pranja u zavisnosti od vrste rublja.
- Lampica će zasvetleti da bi označila izabrani program.

1. Programator

- Program Coloureds je automatski izabran kada pritisnete taster **Start/Pause**.
- Okretanjem programatora (ili pritiskanjem tastera za programiranje), programi se smenjuju sledećim redosledom:
Pamuk ↔ Bebi oprema ↔ Sintetika ↔ Osetljive tkanine ↔ Ručno pranje/Vuna/Brzo 30 ↔ Ispiranje+Centrifuga ↔ Centrifuga (Omiljeni)

Za vrste rublja kojima odgovaraju ovi programi, molimo Vas da pogledate strane 13-14.

2. Programi pranja

- | | |
|-------------------------|---------------------|
| - Pamuk | - Bebi oprema |
| - Sintetika | - Osetljive tkanine |
| - Ručno pranje/Vuna | - Brzo 30 |
| - Ispiranje+Centrifuga | |
| - Centrifuga (Omiljeni) | |

Start/Pauza



1. Start

- Ovaj taster **Start/Pauza** se koristi da bi se počeo ili pauzirao ciklus pranja.

2. Pauza

- Ako je potrebno da se privremeno zaustavi ciklus pranja, pritisnite taster **Start/Pauza**.
- Kada je ciklus pauziran, mašina će se automatski isključiti posle 4 minuta.
- **NB.** Kada pauzirate ciklus pranja, ili kada je ciklus pranja završen, vrata će moći da se otvore tek posle 1 do 2 minuta.

Uključivanje / Isključivanje



1. Uključivanje / Isključivanje

- Pritisnite taster za uključivanje/isključivanje (Power) da biste uključili ili isključili mašinu.
- Taster za uključivanje/isključivanje treba pritisnuti kada želite da otkazete funkciju Odlaganje vremena.

2. Početna podešavanja

- Kada uključite mašinu, ona je podešena za program Pamuk. Ostala početna podešavanja možete da vidite u donjem tekstu.
- Ako želite da krenete sa pranjem bez ikakvih izmena u programu, samo pritisnite taster za uključivanje / isključivanje i mašina će početi sa pranjem.

Početna podešavanja

- Program Pamuk / Glavno pranje / Normalno ispiranje / 1200 obrtaja/min / 60°C [WD-1248(0~9)SP/NP/TP, WD-1249(0~9)SP/NP/TP]
- Program Pamuk / Glavno pranje / Normalno ispiranje / 1000 obrtaja/min / 60°C [WD-1048(0~9)SP/NP/TP, WD-1049(0~9)SP/NP/TP]
- Program Pamuk / Glavno pranje / Normalno ispiranje / 800 obrtaja/min / 60°C [WD-8048(0~9)SP/NP/TP, WD-8049(0~9)SP/NP/TP]

Kako da koristite mašinu

Displej



1. Prikaz specijalnih funkcija

- Kada je izabrana funkcija zaključavanja tastera, na displeju je prikazano "CL".
- Kada je izabrana funkcija odlaganja vremena, na displeju je prikazano vreme do završetka izabranog programa.

2. Samodijagnostički prikaz

- Ako se tokom rada mašine pojavi neki problem, informacije o njemu će biti prikazane na displeju.

"PE": Problem sa pritiskom vode

"FE": Problem usled prevelike količine vode

"dE": Vrata nisu zatvorena

"iE": Problem sa dovodom vode

"OE": Problem sa odvodom vode

"UE": Neravnomerno raspoređeno rublje unutar mašine

"tE": Problem sa temperaturom vode

Ako su na displeju prikazana ova slova koja označavaju određeni problem, molimo Vas da pogledate str. 25 i da sledite uputstva.

3. Završetak pranja

- Kada je ciklus pranja završen, na "Multi displeju" je prikazano "End".

4. Preostalo vreme

- Tokom ciklusa pranja, na displeju je prikazano preostalo vreme pranja.
- Preporučeni program od strane proizvođača.

WD-8048(9)*/WD-1048(9)* (±10%)

	SP	NP	TP
Pamuk 60°C	2:54/2:57	3:02/3:05	3:07/3:10
Pamuk 95°C	2:54/2:57	2:54/2:57	2:54/2:57
Sintetika 40°C	1:28/1:31	1:28/1:31	1:28/1:31
Osetljivo rublje 40°C	1:03	1:03	1:03
Ručno pranje / Vuna 40°C	1:09	1:09	1:09
Bebi-oprema 60°C	2:41	2:41	2:41
Brzo 30	30'	30'	30'
Ispiranje+ Centrifuga	19'/22'	19'/22'	19'/22'

WD-1248(9)*N/TP (±10%)

Pamuk 60°C	3:15
Pamuk 95°C	2:57
Sintetika 40°C	1:31
Osetljivo rublje 40°C	1:03
Ručno pranje / Vuna 40°C	1:09
Bebi-oprema 60°C	2:41
Brzo 30	30'
Ispiranje+ Centrifuga	22'

- Vreme pranja može da bude različito u zavisnosti od količine rublja, pritiska vode, temperature vode i ostalih uslova pranja.
- Ako mašina ustanovi neravnomeran raspored rublja ili ako se uključi program za uklanjanje pene, vreme pranja može da se produži. (Maksimalno vreme produžetka je 45 minuta.)

Održavanje

- * Pre čišćenja unutrašnjosti mašine izvucite strujni kabl iz utičnice da biste izbegli rizik od strujnog udara.
- * Kada mašina bude za otpad, preseците strujni kabl i uništite utikač. Onesposobite bravu na vratima da mala deca ne bi ostala zaključana u mašini.

■ Filter za dovod vode

- Kada voda ne ulazi u posudu za doziranje, poruka " *IE* " će treperiti na kontrolnoj ploči.
- Ako je voda koju koristite veoma tvrda ili sadrži tragove naslaga kamenca, filter za dovod vode može da se zapuši. Zbog toga bi ga trebalo očistiti s vremena na vreme.

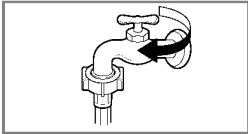

1. Zavrnite slavinu.

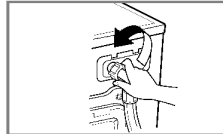

2. Odvrnite crevo za dovod vode.

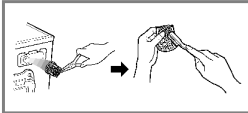

3. Očistite filter pomoću čvrste i oštre četke.



4. Zavrnite crevo za dovod vode.

■ Filter pumpe za odvod vode

- * Filter za odvod vode zadržava konce i male predmete koji su zaboravljeni u rublju. Redovno proveravajte da li je filter čist, da biste obezbedili normalan rad mašine.

⚠ OPREZ Najpre uklonite svu vodu iz mašine, pa tek onda otvorite filter pumpe da biste uklonili eventualne konce ili predmete.

Budite pažljivi prilikom uklanjanja vode ukoliko je voda vruća.

1. Otvorite vratanca na donjem poklopcu (1) pomoću novčića. Okrenite čep odvoda (2) da biste izvadili crevo.
2. Otvorite čep odvoda (2) da bi voda istekla. Ovom prilikom koristite neku posudu da biste sprečili da voda iscuri po podu. Kada voda prestane da curi, okrenite filter pumpe (3) ulevo.
3. Uklonite sve strane predmete sa filtera pumpe (3). Posle čišćenja, okrenite filter pumpe (3) u smeru kazaljke na satu i postavite čep odvoda (2) na njegovo prvobitno mesto. Zatvorite vratanca na donjem poklopcu.

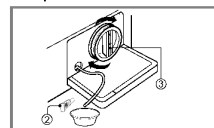
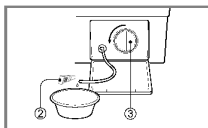
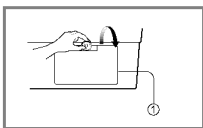



državanje

■ Posuda za doziranje

- * Posle izvesnog vremena deterdženti i omekšivači rublja stvore talog u posudi za doziranje.
- Posudu za doziranje s vremena na vreme treba oprati mlazom vode.
- Ako je potrebno, ona može potpuno da se skine sa mašine pritiskanjem držača nadole i izvlačenjem posude.
- Da bi se olakšalo pranje, gornji deo odeljka za omekšivač rublja može da se skine.

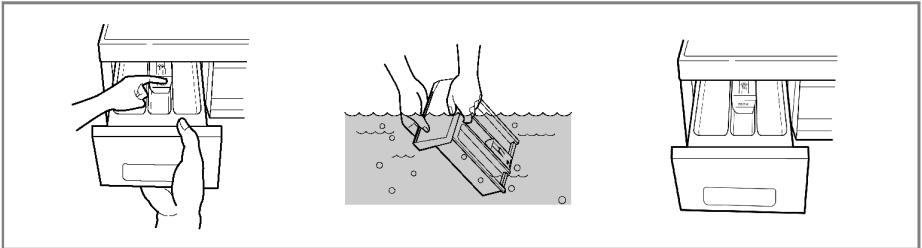

■ Udubljenje za posudu za doziranje

- * Deterdžent takođe može da se nakupi i unutar udubljenja za posudu za doziranje, i treba ga povremeno očistiti starom četkicom za zube.
- Kada završite sa čišćenjem, vratite posudu za doziranje na njeno mesto i uključite ciklus ispiranja na prazno, bez rublja.

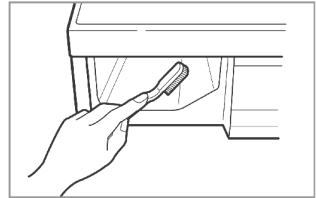

■ Bubanji

- Ako živite u području sa tvrdom vodom, kamenac može konstantno da se skuplja na mestima gde ga ne možete videti, pa ga zbog toga ne možete lako ni otkloniti. Vremenom nakupljanje kamenca može da dovede do zagušenja mašine, i ako se o tome ne vodi računa može da dođe do ozbiljnih kvarova.
- Iako je bubanj napravljen od nerđajućeg čelika, mali metalni predmeti (spajalice za papir, zihernadle...) zaboravljeni u bubnju mogu izazvati pojavu tačkica rđe.
- Bubaň treba povremeno da se čisti.
- Ako koristite sredstva protiv kamenca, boje ili izbeljivače, proverite da li su oni pogodni za upotrebu u mašini.
- * Sredstva protiv kamenca mogu da oštete neke delove mašine.
- * Uklonite mrlje pomoću sredstva za čišćenje površina od nerđajućeg čelika.
- * Nikada nemojte da koristite čeličnu vunu.

Održavanje

■ Čišćenje mašine

1. Spoljašnjost

Dobro održavanje i briga mogu da produže životni vek mašine.

Spoljašnjost mašine može da se čisti toplom vodom i neutralnim neabrazivnim kućnim deterdžentom.

Odmah uklonite prosut deterdžent. Obrišite ga sa vlažnom krpom.

Nemojte da udarate površinu mašine oštrim predmetima.

* VAŽNO: Nemojte da koristite tečnosti koje sadrže metil, razređivače i slične proizvode.

2. Unutrašnjost

Osušite površinu oko vrata mašine, gumu za vrata i staklo na vratima.

Uključite mašinu da odradi ceo ciklus pranja koristeći toplu vodu.

Po potrebi ponovite proces.

NAPOMENA Naslage od tvrde vode uklonite samo pomoću sredstava na kojima piše da mogu da se koriste za mašine za pranje rublja.

■ Hladno vreme

Ako se mašina čuva u prostoru u kome su moguće temperature ispod nule, sledite ove instrukcije da biste sprečili oštećenja mašine:

1. Zavrnite slavinu.
2. Otkaçite creva sa dovoda vode i ispuštite vodu iz creva.
3. Utaknite strujni kabl u pravilno uzemljenu utičnicu.
4. Sipajte 1 galon (3.8 litara) neotrovnog antifrizu za vozila za kampovanje u prazan bubanj. Zatvorite vrata.
5. Uključite centrifugu i pustite da radi 1 minut da bi se izbacila sva voda. Neće biti izbačena celokupna količina antifrizu.
6. Isključite strujni kabl, osušite unutrašnjost bubnja i zatvorite vrata mašine.
7. Izvadite posudu za doziranje i izbacite suvišnu vodu iz njenih odeljaka.
8. Odložite mašinu u uspravnom položaju.
9. Da biste uklonili antifriz iz mašine posle odlaganja, uključite mašinu da odradi jedan kompletan ciklus pranja na prazno, sa deterdžentom. Ne stavljajte rublje u mašinu.

Vodič za rešavanje problema

* Ova mašina za pranje rublja je opremljena automatskim sigurnosnim funkcijama koje otkrivaju i vrše dijagnozu grešaka u ranoj fazi i reaguju na odgovarajući način.









Kada mašina ne radi kako treba ili kada uopšte ne radi, proverite sledeće stavke pre nego što kontaktirate servis.

Simptom	Mogući uzrok	Rešenje
<p>Čuje se čegrtanje i zveckanje</p> <p>Zvuk nalik na tupe udarce</p> <p>Vibriraju i zvuk</p>	<ul style="list-style-type: none"> • Strani predmeti kao što su novčići ili zihernadle se možda nalaze u bubnju ili u pumpi. • Velika količina rublja u mašini može dovesti do zvuka nalik na tupe udarce. Ovo je najčešće normalno. • Da li ste uklonili sve transportne zavrtnje? • Da li sve nožice stoje čvrsto na zemlji? 	<p>Zaustavite mašinu i proverite bubanj i filter za odvod vode. Ako se buka nastavi nakon što ponovo uključite mašinu, nazovite ovlašćeni servis.</p> <p>Ako se zvuk i dalje čuje, mašina verovatno nije izbalansirana. Zaustavite mašinu i presložite rublje u njoj.</p> <p>Ako ih niste uklonili za vreme montiranja mašine, pogledajte vodič za montiranje da biste videli kako da uklonite transportne zavrtnje. Rublje možda nije ravnomerno raspoređeno u mašini. Zaustaviti mašinu i presložite rublje u njoj.</p>
<p>Voda curi</p> <p>Preterano stvaranje pene</p> <p>Voda ne dolazi u mašinu ili dolazi sporo</p> <p>Voda ne izlazi iz mašine ili izlazi sporo</p>	<ul style="list-style-type: none"> • Creva za dovod ili odvod vode nisu dobro pričvršćena na slavini ili na mašini. • Cevi za odvod vode u Vašem domu su zapušene. • U Vašem regionu snabdevanje vodom nije adekvatno. • Slavina nije odvrnuta do kraja. • Crevo za dovod vode je prignječeno. • Filter na crevu za dovod vode je zapušten. • Crevo za odvod vode je prignječeno ili zapušeno. • Filter za odvod vode je zapušten. 	<p>Proverite i pričvrstite konektore na crevima.</p> <p>Otpušite cevi za odvod vode. Ako je potrebno, zovite vodoinstalatera.</p> <p>Previše deterdženta ili upotreba neodgovarajućeg deterdženta mogu dovesti do stvaranja prevelike količine pene, što može dovesti do curenja vode.</p> <p>Proverite drugu slavinu u Vašem domu.</p> <p>Odvrnite slavinu do kraja. Ispravite crevo. Proverite filter creva za dovod vode.</p> <p>Očistite i ispravite crevo za odvod vode.</p> <p>Očistite filter za odvod vode.</p>

Vodič za rešavanje problema

Simptom	Mogući uzrok	Rešenje
Mašina ne počinje sa radom	<ul style="list-style-type: none"> • Strujni kabl možda nije utaknut u utičnicu, ili je utaknut labavo. • Iskočio je osigurač, aktivirao se prekidač kratkog spoja ili je došlo do nestanka struje. • Slavina za dovod vode nije odvrnuta. 	<p>Proverite da li je kabl dobro utaknut u utičnicu.</p> <p>Resetujte prekidač kratkog spoja ili zamenite osigurač.</p> <p>Ne povećavajte kapacitet osigurača. Ako je problem u preopterećenosti strujnog kola, obratite se kvalifikovanom električaru.</p> <p>Odvrnite slavinu za dovod vode.</p>
Bubanj se ne okreće	<ul style="list-style-type: none"> * Proverite da li su vrata mašine dobro zatvorena. 	<p>Zatvorite vrata i pritisnite taster Start/Pauza.</p> <p>Pošto pritisnete taster Start/Pauza, potrebno je nekoliko trenutaka da bubanj počne da se okreće.</p> <p>Vrata moraju da budu završljena pre nego što počne okretanje bubnja.</p>
Vrata ne mogu da se otvore		<p>Kada ciklus pranja počne, vrata ne mogu da se otvore iz bezbednosnih razloga.</p> <p>Sačekajte jedan do dva minuta pre nego što otvorite vrata da biste električnom mehanizmu za završljivanje dali vremena da se odbravi.</p>
Vreme pranja je produženo		<p>Vreme pranja može da varira u zavisnosti od količine rublja, pritiska vode i ostalih uslova upotrebe.</p> <p>Ako se javi neizbalansiranost ili se aktivira program za uklanjanje pene, vreme pranja će biti produženo.</p>

Vodič za rešavanje problema

Simptom	Mogući uzrok	Rešenje
	<ul style="list-style-type: none"> • Snabdevanje vodom u Vašem području nije adekvatno. • Slavine za dovod vode nisu odvrnute do kraja. • Creva za dovod vode su prignječena. • Filter creva za dovod vode je zapušten. 	<p>Proverite drugu slavinu u Vašem domu.</p> <p>Odvrnite slavinu do kraja.</p> <p>Ispravite crevo.</p> <p>Proverite filter creva za dovod vode.</p>
	<ul style="list-style-type: none"> • Crevo za odvod vode je prignječeno ili zapušeno. • Filter za odvod vode je zapušten. 	<p>Očistite i ispravite crevo za odvod vode.</p> <p>Očistite filter za odvod vode.</p>
	<ul style="list-style-type: none"> • Količina rublja je premala. • Rublje je neravnomerno raspoređeno. • Mašina poseduje sistem za otkrivanje i korekciju nebalansiranosti. Ako su u mašinu stavljani pojedinačni teški predmeti (npr. bade-mantili, prostirke, itd.) ovaj sistem može da zaustavi okretanje bubnja ili prekinuti centrifugu. • Ako je rublje na kraju ciklusa pranja isuviše mokro, dodajte manje predmete da biste uravnotežili rublje u mašini i ponovite centrifugu. 	<p>Dodajte 1 do 2 slična predmeta da bi rublje u mašini bilo dobro balansirano.</p> <p>Presložite rublje u mašini da biste omogućili pravilnu centrifugu.</p>
	 <ul style="list-style-type: none"> • Da li su vrata otvorena? 	<p>Zatvorite vrata.</p> <p>* Ako na displeju i dalje stoji "dE", obratite se servisu.</p>
		<p>Izvucite strujni kabl iz utičnice i obratite se servisu.</p>
	<ul style="list-style-type: none"> • Mašina prima preveliku količinu vode zbog pokvarenog ventila. 	<p>Zavrните slavinu.</p> <p>Izvucite strujni kabl iz utičnice.</p> <p>Obratite se servisu.</p>
	<ul style="list-style-type: none"> • Senzor nivoa vode se pokvario. 	

U slovi garancije

Šta nije obuhvaćeno garancijom:

- Dolazak serviseru u Vaš dom da bi Vas obučio kako da rukujete mašinom.
- Ako je mašina priključena na napon različit od onog koji je naveden na pločici sa specifikacijama.
- Ako je kvar prouzrokovan nesrećnim slučajem, nemarom, nepravilnim rukovanjem ili višom silom.
- Ako je kvar prouzrokovan faktorima koji ne spadaju u normalnu upotrebu u domaćinstvu ili u upotrebu u skladu sa uputstvom za upotrebu.
- U slučaju nepostojanja uputstva za upotrebu proizvoda ili promene podešenja proizvoda.
- Ako je kvar prouzrokovala gamad, npr. pacovi ili buba-švabe itd...
- Buka ili vibracije koje se smatraju uobičajenim, npr. zvuk ispuštanja vode, zvuk centrifuge ili zvuci grejanja vode.
- Ispravljanje montaže, npr. nivelisanje mašine, podešavanje odvoda.
- Redovno održavanje koje je preporučeno u uputstvu za upotrebu.
- Uklanjanje iz mašine, uključujući i pumpu i filter creva za dovod vode, stranih predmeta / supstanci kao što su pesak, ekseri, žice od grudnjaka, dugmad itd.
- Zamena osigurača ili pravilno postavljanje električnih ili vodovodnih instalacija u kući.
- Ispravke popravki obavljenih od strane neovlašćenih osoba.
- Slučajno ili posledično oštećenje lične imovine izazvano mogućim kvarovima mašine.
- Ako se ova mašina koristi u komercijalne svrhe, ne podleže garanciji. (Primer: Javna mesta kao što su javno kupatilo, pansion, trening centar, spavaonica).

Ako je mašina postavljena van normalnog područja servisiranja, sve troškove transporta koji imaju veze sa popravkom mašine ili zamenom pokvarenog dela snosiće vlasnik mašine.



- Način odlaganja dotrajale mašine
 1. Kada se na proizvodu nalazi ovaj znak precrtane kante sa točkovima, to znači da proizvod podleže Evropskoj smernici 2002/96/EC.
 2. Sve električne i elektronske proizvode treba odlagati odvojeno od sistema gradske čistoće, preko specijalizovanih centara za njihovo prikupljanje koje je odredila vlada ili lokalne vlasti.
 3. Pravilno odlaganje Vašeg starog uređaja pomoći će da se spreče negativne posledice po okolinu i ljudsko zdravlje.
 4. Za detaljnije informacije o načinu odlaganja Vašeg starog uređaja, molimo Vas da kontaktirate lokalne organe vlasti, preduzeće odgovorno za javnu čistoću ili prodavnicu u kojoj ste kupili proizvod.

