



## **FRIDGE-FREEZER**

### **User's Guide**

Please read this User's Guide carefully before operating and keep it handy for reference at all times.

## **BRUKSANVISNING**

### **KJØL/FRYS SKAP**

Vennligst les bruksanvisningen nøye før kjøl/frys skapet tas i bruk, og ta vare på den for senere bruk.

## **KYL/FRYS**

### **Användarhandbok**

Läs igenom denna användarhandbok innan du börjar använda kylen/frysen och spara den sedan för att kunna ta fram den vid behov.

## **KOMBISKAB**

### **Brugervejledning**

Læs venligst vejledningen grundigt, inden kombiskabet tages i brug, og gem den til fremtidig reference.

## **JÄÄKAAPPIPAKASTIN**

### **Käyttöohje**

Lukekaa nämä ohjeet huolellisesti ennen käyttöä ja säilyttäkää ne tulevaa tarvetta varten.



# Innehåll

Inledning	Registrering	76
	Viktiga säkerhetsanvisningar	76
	Apparatens delar	90
Installering	Installering	91
	Start	91
Drift	Temperaturkontroll	92
	Mirakelzon	94
	Snabbfrysning	95
	Semester	96
	Självtest	97
	Lås	97
	ON/OFF (PÅ/AV)	97
	Vita-ljus	97
	Dörrlarm	98
	Tillverka is	98
	Is-hemmabar	99
	Avfrostning	99
	Vattenautomat	100
Vinställ	102	
Förslag för matförvaring	Förvara mat	103
Skötsel och underhåll	Allmän information	105
	Byta lampa	106
	Vända på dörrarna	106
	Rengöring	107
Felsökning	Felsökning	109

## Inledning

## Registrering

Modellen och serienumret står att läsa på baksidan av den här enheten. Detta nummer är unikt för den här enheten och kan inte tillämpas på andra enheter. Skriv in den information som efterfrågas här och spara den här vägledningen som ett beständigt köpebevis. Förvara ditt kvitto här.

Inköpsdatum : \_\_\_\_\_

Inköpt från : \_\_\_\_\_

Återförsäljarens adress : \_\_\_\_\_

Återförsäljarens telefonnummer : \_\_\_\_\_

Modellnummer : \_\_\_\_\_

Serienummer : \_\_\_\_\_

## Viktiga säkerhetsanvisningar

### GRUNDLÄGGANDE SÄKERHETSANVISNINGAR

Dessa anvisningar innehåller många viktiga säkerhetsmeddelanden. Läs och följ alltid alla säkerhetsmeddelanden.

 Detta är en säkerhetsvarningssymbol. Den uppmärksammar dig om säkerhetsmeddelanden som informerar om risker som kan utgöra en livsfara eller risk för kroppsskada för dig eller andra eller som kan orsaka skada på produkten. Alla säkerhetsmeddelanden föregås av säkerhetssymbolen och ett varningsord, FARA, VARNING eller VIKTIGT. Dessa ord innebär:

 **FARA!** Om du inte följer anvisningarna finns det stor risk för personskada eller dödsfall.

 **VARNING!** Om du inte följer anvisningarna kan det leda till personskada eller dödsfall.

 **VIKTIGT!** Anger en omedelbart farlig situation som, om den inte undviks, kan orsaka mindre eller lindrig personskada eller skada produkten.

Alla säkerhetsmeddelanden identifierar faran, meddelar hur du minskar risken för att skadas och meddelar vad som kan ske om anvisningarna inte följs.

# Viktiga säkerhetsanvisningar

## ⚠ VARNING!

För att minska risken för eldsvåda, elektriska stötar eller personskada när du använder produkten ska du iaktta grundläggande säkerhetsföreskrifter inklusive följande. Läs alla anvisningar innan du använder apparaten.

### 1. När du ansluter strömmen

#### Ett dedikerat uttag bör användas.

- Om du använder ett uttag till flera apparater kan eldsvåda uppstå.
- Brytaren för elektriskt läckage kan skada mat och det kan läcka från dispensern.



#### Låt inte stickkontakten sitta i med sladden uppåtriktad eller klämmas bakom kylskåpet.

Vatten kan rinna in i eller så kan stickkontakten skadas, vilket kan orsaka brand eller elstötar.

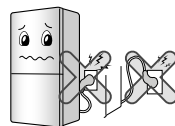

#### Förhindra att nätsladden kläms ihop om kylskåpet skjuts in efter att sladdkontakten tagits ur under installationen.

Det kan förorsaka elektriska stötar eller brand.

När du drar ut apparaten från väggen, var försiktig så att du inte rullar den över el-sladden.

#### Låt inte elsladden böjas och placera inte några tunga föremål på den.

Det kan skada elsladden och orsaka brand eller elstötar.



## Viktiga säkerhetsanvisningar

### Förläng inte och ändra inte elsladden.

Elstötar eller brand kan uppstå på grund av skada på elsladden eller annat.



### Koppla bort stickkontakten när du rengör, hanterar eller byter lampa i kylskåpet.

- Det kan orsaka elektriska stötar eller kroppsskada.
- När du byter ut lampan i kylskåpet ska du kontrollera att gummiringen som förhindrar elektrisk gnista i fattningen inte tas bort.



### Dra inte i elsladden för att ta ut stickkontakten, och rör inte i stickkontakten med våta händer.

Det kan orsaka elektriska stötar eller kroppsskada.

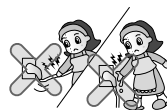

### Ta bort vatten eller damm från stickkontakten och sätt i den med stiften säkert anslutna.

Damm, vatten eller instabil anslutning kan orsaka brand eller elektrisk stöt.

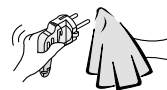

### Dra ut stickkontakten genom att hålla i den, inte i sladden.

Det kan orsaka elektriska stötar eller kortslutning med påföljande brand.



## Viktiga säkerhetsanvisningar

**Kontrollera jordningen.**

**Kontakta en behörig elektriker eller annan behörig servicepersonal om du inte förstår instruktionerna för detta moment helt och hållet, eller om du inte är säker på att din apparat har jordats på rätt sätt.**

Felaktig jordning kan göra att kylskåpet inte fungerar samt orsaka elektriska stötar.

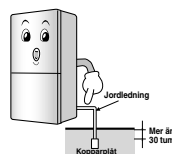

**Kontrollera att nätsladden är jordad och avsedd för rätt spänning.**

Annars föreligger fara för att brand kan uppstå.

**Om elsladden eller stickkontakten skadas eller om vägguttaget sitter löst, ska du inte använda dem.**

Det kan skada elsladden och orsaka brand eller elstötar.

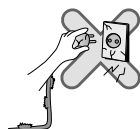

**Vänta i 5 minuter eller längre innan du återansluter stickkontakten.**

Det kan göra att frysen inte fungerar.



## 2. När kylskåpet används

**Placera inte tunga föremål eller farliga föremål (behållare med vätska) ovanpå kylskåpet.**

De kan ramla och orsaka skada, brand eller elektriska stötar när dörren öppnas eller stängs.



**Häng inte i dörren eller på hyllorna i dörren eller i hemmabaren på frysen eller i svalen.**

Det kan göra att kylskåpet ramlar ner eller så kan du skada händerna. Låt särskilt inte barn göra det ovanstående.



## Viktiga säkerhetsanvisningar

### Förhindra att barna från att komma in i enheten.

Det kan innebära livsfara för barnet om det kommer in i kylskåpet.

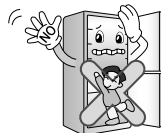

**Att öppna och stänga kylskåpsdörren alltför kraftigt kan få mat som finns i skåpet från att falla ur på grund av stöt och skada bl. a fötter, så var försiktig.**

### Installera inte kylskåpet i en fuktig miljö eller där det kan förekomma vattenstänk eller regn.

Skada på isoleringen av de elektriska delarna kan orsaka elektriskt läckage.



**Använd och förvara inte brännbara material, t.ex. eter, bensen, sprit, medicin, gasol, sprej eller kosmetika nära eller inuti kylskåpet.**

Det kan orsaka brand.

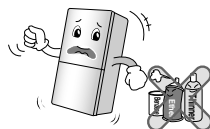

**Placera inte tända stearinljus inuti kylskåpet för att ta bort lukt. Använd inte torkfläkt för att torka upp inuti skåpet eller ett stearinljus för att ta bort lukt.**

Det kan orsaka brand.



## Viktiga säkerhetsanvisningar

### Förvara inte medicin eller akademiskt material i kylskåpet.

När material som ska förvaras under strikt temperaturreglering förvaras i kylskåpet, kan det försämrats eller så kan oväntade reaktioner orsaka risker.

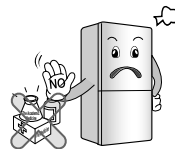

### Använd inte brandfarlig sprej i närheten av kylskåpet.

Det kan orsaka brand.



### Undvik värmekällor. Installera kylskåpet på avstånd från öppen eld eller där det finns lättantändlig gas.

Det kan orsaka brand.



### Placera inte vaser med blommor, koppar, kosmetika, medicin eller någon behållare med vatten ovanpå kylskåpet.

Det kan orsaka brand, elektriska stötar eller kroppsskada om det ramlar ner.



### Förekommer åska och blixtrar eller om kylskåpet inte använts under längre tid, dra ur nätsladden.

Risk för elstötar eller brand föreligger annars.

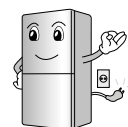

## Viktiga säkerhetsanvisningar

**Om kylskåpet har dränkts med vatten ska du få det kontrollerat innan du använder det.**

Det kan orsaka elektriska stötar eller brand.

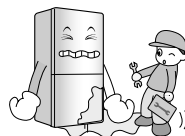

**Om gas har läckt ska du inte röra kylskåpet eller eluttaget, utan omedelbart vädra rummet.**

- En gnista kan orsaka brand eller brännskada.
- Eftersom kylskåpet använder naturgas (isobuten, R600a) som miljövänligt köldmedel, kan även små mängder (80–90 g) vara lättantändliga. Om gasen läcker ut på grund av allvarlig skada vid leverans, kan en gnista orsaka brand eller brännskada vid installation eller när kylskåpet används.

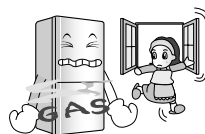

**Spreja inte vatten på utsidan eller insidan av kylskåpet och rengör det inte med bensen eller thinner.**

Skada på isoleringen av de elektriska delarna kan orsaka elektriska stötar eller brand.

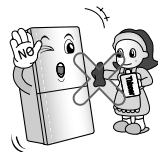

**Om du känner en ovanlig lukt eller om rök kommer från kylskåpet, kopplar du omedelbart bort stickkontakten och kontaktar servicecenter.**

Det kan orsaka brand.



## Viktiga säkerhetsanvisningar

**Låt inte någon person förutom en kvalificerad tekniker ta isär, reparera eller ändra kylskåpet.**

Det kan orsaka kroppsskada, elektriska stötar eller brand.

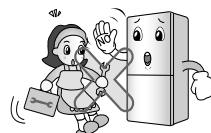

**Använd inte kylskåpet till annat än hushållsbruk (t ex förvaring av mediciner eller prover, användning på en båt osv.).**

Det kan orsaka oväntade risker som t.ex. brand, elektriska stötar, nerbrytning av förvarat material eller kemiska reaktioner.

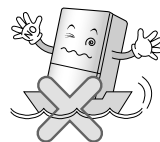

**När kylskåpet bortskaffas, ska du ta bort packningsmaterialet från dörren.**

Det kan göra att barn kommer till skada.



**Denna enhet är inte avsedd att användas av personer (inklusive barn) med nedsatt fysisk eller mental förmåga eller som saknar erfarenhet och kunskap såvida de inte har erhållit vägledning eller instruktion beträffande användningen av enheten ifråga av person som är ansvarig för deras säkerhet.**

**Barn måste övervakas för att säkerställa att de inte leker med utrustningen.**

## Viktiga säkerhetsanvisningar

### Installera kylskåpet på ett starkt och jämnt underlag.

Om det installeras på en instabil yta kan det orsaka dödsfall om det ramlar när dörren öppnas eller stängs.



### För inte in händerna eller metallföremål i utblåset för kylluft, i höljet, på undersidan, det värmebeständiga gallret (utblås) på baksidan.

Det kan orsaka elektriska stötar eller kroppsskada.

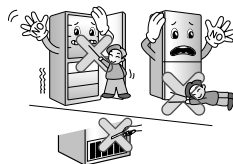

### **▲ VIKTIGT!**

Om du bryter mot dessa anvisningar kan det orsaka personskador eller skador på huset eller möblerna. Var alltid försiktig.

### Rör inte mat eller behållare i frysen med våta händer.

Det kan orsaka köldskada.



### Ställ inte in mat oordnat i kylskåpet.

Maten kan fall ut när skåpet öppnas och stängs och förorsaka personskador.

## Viktiga säkerhetsanvisningar

### Placera inte flaskor i frysen.

Innehållet kan frysa och göra att flaskan går sönder och orsakar skada.



### För inte in händerna i utrymmet under kylskåpet.

Järnplattan på undersidan kan orsaka personskador.



### Håll i handtagen på kylskåpets nedre framsida och övre baksida.

Händerna kan i annat fall glida och personskada kan uppstå. Skåpet är tungt och att bära det ensam kan förorsaka personskador.

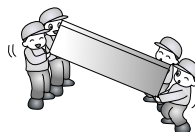

### Var försiktig vid öppning och stängning av dörren till kylskåpet eller Hembaren, då personer i närheten kan skadas.

När dörren öppnas eller stängs kan fötter eller händer fastna i springor i dörren eller så kan barn skadas av hölmen.



### Placera inte levande djur i kylskåpet.

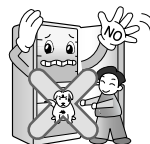

## Iakttag försiktighet

## Viktiga säkerhetsanvisningar

### ⚠ Varning

- Det här kylskåpet med frys ska installeras och placeras i enlighet med installeringsinstruktionerna innan den tas i bruk.
- Koppla aldrig ur kylskåpet/frysen genom att dra i el-sladden. Ta alltid ett fast tag i själva kontakten och dra rakt utåt.
- När du har startat kylskåpet med frys, rör inte de kalla områdena i frysdelen, speciellt inte om du har våta eller fuktiga händer. Huden kan då fastna på dessa extremt kalla ytor.

## Viktiga säkerhetsanvisningar

### Komma åt kylskåpets kontakt

Kylskåpets kontakt ska anslutas på ett sådant sätt att det är lätt att snabbt koppla ur denna om en nödsituation skulle uppstå.

### Byte av elsladden

Om elsladden skadas ska den bytas av tillverkaren eller en auktoriserad reparatör för att undvika risker.

### Fara

Risk för att barn blir instängda.

Ta av dörrarna på din gamla frys/ditt kylskåp innan du slänger den/det.

Lämna kvar hyllorna inuti så att det inte är lätt för barn att klättra in.

### Förvara inte

Förvara inte bensin eller andra brandfarliga vätskor eller gaser i den här eller någon annan apparat.

### Jordning

Om kortslutning skulle uppstå minskar jordningen risken för elstötar genom att spänningen leds bort. För att minska risken för elektriska stötar skall denna apparat anslutas till jord. Felaktigt bruk av jordningskontakten kan leda till elektriska stötar.

## Viktiga säkerhetsanvisningar

### ⚠ Varning

- ⚠ Se till att ventilationsöppningar i apparaten eller i dess hölje inte blockeras.
- ⚠ Använd inga verktyg eller andra medel, utöver de som rekommenderas av tillverkaren för att försöka accelerera avfrostningsprocessen.
- ⚠ Skada inte kylkretsen.
- ⚠ Använda inga elektriska apparater inuti apparaten om de inte rekommenderas av tillverkaren.
- ⚠ Den kylgas och isoleringsgas som används i apparaten kräver speciell avfallshantering. När du vill slänga ditt kylskåp, kontakta en återförsäljare eller kvalificerad reparatör för mer information.



Den här apparaten innehåller en liten mängd kylmedel med isobutan (R600a), en miljövänlig naturlig gas som dock är brandfarlig. Vid transport och installering av apparaten se till att inga delar av kylkretsen kommer till skada. Om kylgas börja läcka ut ur rören kan denna antändas eller orsaka ögonskada. Om du upptäcker en läcka se till att inga lågor eller någon glöd kommer i närheten av apparaten och vädra det rum apparaten står i under flera minuter.

För att minska risken för att en blandning av brandfarlig gas bildas i bör storleken på det rum apparaten står i anpassas till den mängd gas som används. Rummet bör ha 1m<sup>2</sup> för varje 8g R600a kylgas som används i apparaten. Hur mycket kylgas som finns i din apparat står angivet på identifieringsplattan inuti denna.

Starta aldrig en apparat som visar tecken på fel. Om du har några frågor, kontakta din återförsäljare.

## Viktiga säkerhetsanvisningar

### ⚠ Var försiktig

- Anslut inte kontakten till ett vägguttag som är löst.
- Koppla aldrig ur ditt kylskåp/frys genom att dra i sladden. Ta alltid ett fast tag om kontakten och dra rakt ut från uttaget.  
I annat fall kan du bryta en kabel och orsaka kortslutning.
- Använd inte en våt eller fuktig trasa för att rengöra kontakten. Ta bort alla främmande materia från kontaktens piggår.
- Vänta minst fem minuter innan du ansluter apparaten till vägguttaget igen om du har kopplat ur den.  
Onormal drift av kylskåpet kan leda till materialskada.
- Om apparaten inte ska användas under en längre tid koppla ur stickkontakten ur väggen.  
Om fel uppstår på isoleringen kan detta orsaka brand.
- Låt inte barn röra eller leka med kontrollpanelen på framsidan av apparaten.
- Det kylmedel som används i kylskåpet/frysen och gaserna i isoleringsmaterialet ska hanteras på rätt sätt när det slängs. Se till att inga av rören på baksidan av apparaten har skadats innan du kasserar kylskåpet.

### ⚠ Varning

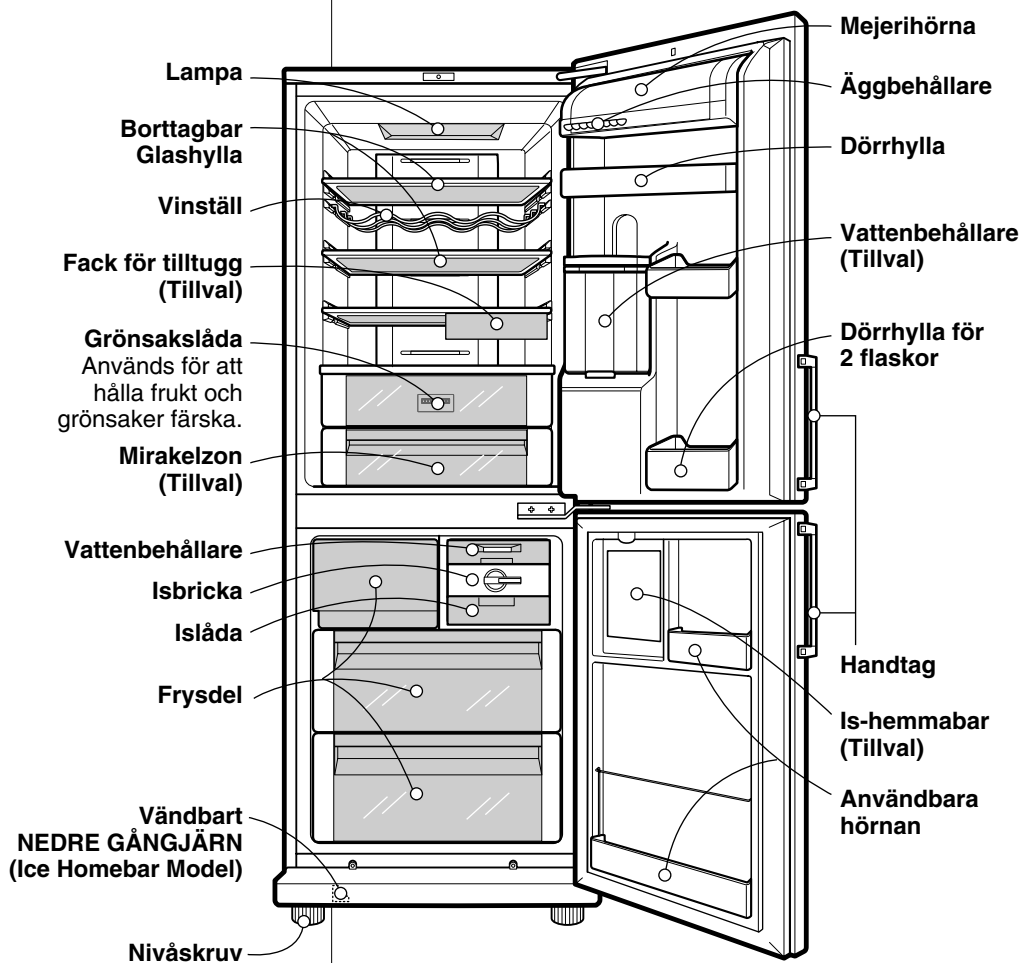

Rengör inte de nedre lådorna i en diskmaskin. Den höga temperaturen kan skada korgarna och göra dem obrukbara.

## Apparatens delar

**Obs**

Om du upptäcker att vissa av dessa delar inte finns på din enhet kan dessa vara delar som bara finns på andra modeller (tex. "mirakelzon" finns inte på alla modeller)

## Installering

1. Utse en lämplig plats.  
Placera kylskåpet/frysens på en plats där det är lätt att använda den.
2. Undvik att placera den nära värmekällor, direkt solljus eller fukt.
3. För att säkerställa tillräcklig luftcirkulation runt kyl-/frys-skåpet, ska man se till att det finns tillräckligt utrymme på båda sidor samt ovanför enheten. Det ska även vara ett avstånd på minst 2 tum (5 cm) till väggen bakom skåpet.
4. Enheten måste stå plant för att undvika vibrationer. Om så behövs kan detta justeras med nivåskruvar för att kompensera för en ojämn golvyta. Den främre delen av kylskåpet ska vara lite högre än den bakre delen gör att göra det lättare att stänga dörren. Du kan lätta skruva på nivåskruvarna genom att vicka skåpet lätt. Skruva dem motsols (  ) för att höja enheten och medsols (  ) för att sänka den.
5. Rengör kylskåpet-frysens ordentligt och torka av allt damm som har samlats under transport.
6. Installera alla komponenter, så som islåda mm på sina rätta ställen. De har packats tillsammans för att undvika att de kommer till skada under frakt.
7. Anslut strömkabeln (eller kontakten) till uttaget. Anslut inte andra apparater till samma uttag.

## Starta

När du har installerat kylskåpet/frysens vänta 2 till 3 timmar så att den kan stabilisera sig på normal drifttemperatur innan du börjar fylla den med färsk eller frusen mat.

Om du kopplar ur kontakten, vänta 5 minuter innan du startar den igen.

Du kan nu börja använda kylskåpet-frysens.

## Temperaturkontroll

Kylskåpet-frysaren har kontroller som gör att du kan reglera temperaturen i frys- och kyldelen.

## Displaypanel för temperaturkontroll

Justera  
temperaturer och  
funktioner

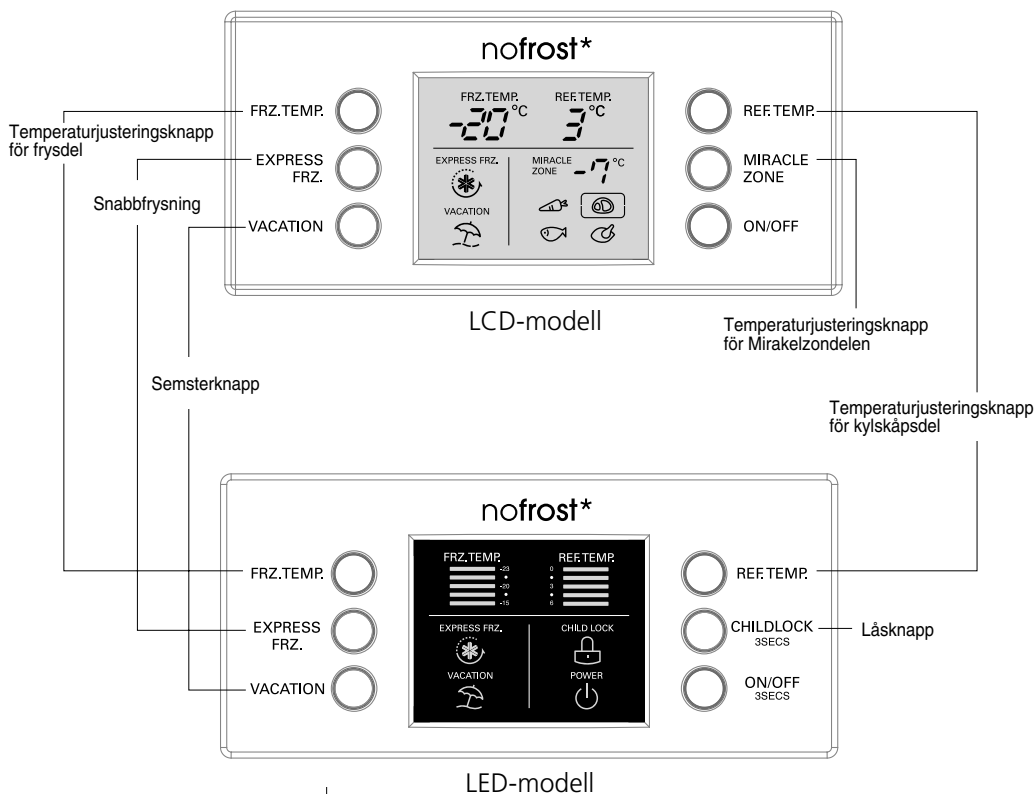

**Obs**

Alla LCD-modellens funktioner kan justeras efter att man har tryckt på någon knapp.

**Justera temperatur i kyl- och frysdelen**

- De förinställda värdena för frysdelen är  $-20^{\circ}\text{C}$  och för kyldelen är det  $3^{\circ}\text{C}$ . Men du kan nu ställa in temperaturerna i de olika delarna som du vill.

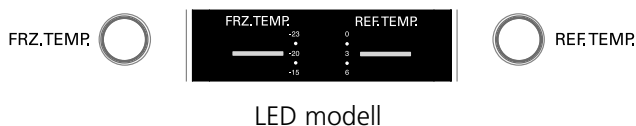
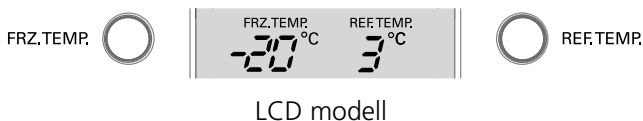
**Obs**

Den verkliga temperaturen i kylskåpet varierar beroende på den mat som förvaras där. Den inställda temperaturen är måltemperaturen och inte alltid den temperatur som verkligen hålls inuti apparaten. Till att börja med är kylfunktionen svag. Justera temperaturen enligt ovan när du har använt kylskåpet i minst 2~3 dagar.

## Mirakelzon Temperatur- regleringshörna (Tillval)

- Genom att trycka på en knapp kan du förvara grönsaker, frukt (på relativt låga temperaturer) eller annan typ av mat så som kött som ska tinas, rå fisk mm.

### Tillvägagångssätt

- Välj optimal temperatur efter vilken typ av mat som ska förvaras.

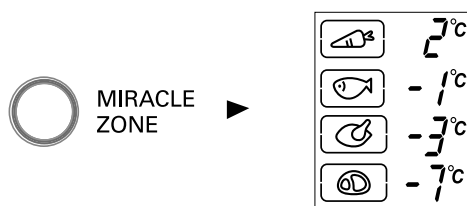

- 4 temperatursteg, däribland 2°C, -1°C, -3°C och -7°C finns.  
Grönsaker/frukt och andra matvaror som ska förvaras kallt och då man måste reglera luftfuktigheten så som kött och fisk kan hållas fräschare med hjälp av den här regleringsfunktionen.

## Snabbfrysning

- Använd den här funktionen när du behöver frysa ned någonting snabbt
- Den här funktionen används för att frysa ned mat snabbt Tryck på knappen EXPRESS FRZ. en gång. När funktionen startas tänds lampan.
- Det tar ungefär 3 timmar att frysa någonting med den här funktionen. När detta är gjort går frysen tillbaka till föregående temperaturinställning. Om du vill stoppa snabbfrysningen tryck på knappen EXPRESS FRZ. en gång till. Funktionen avslutas då och kylan återgår till föregående temperaturinställning.

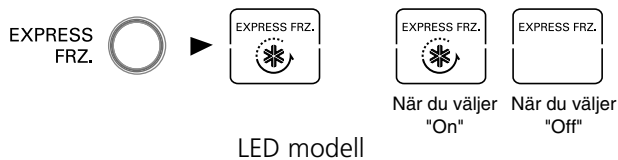

- Pilfiguren stannar på On efter att ha blinkat 4 gånger när du har starta snabbfrysningfunktionen.

## Semester

- Med hjälp av den här funktionen kan du ställa kylskåpet/frysaren i ett energisparande läge, vilket är lämpligt att använda när du åker bort på semester eftersom det reducerar energiförbrukningen till ett minimum.

När du trycker på 'VACATION' startas funktionen operation med lampan i ON-läge. Om du trycker på den en gång till avslutas funktionen.



LCD modell



LED modell

**Obs**

När semesterfunktionen är i läge "ON" kan du inte använda de andra knapparna. När du kommer tillbaka från semestern, stäng av semesterfunktionen så att de andra knapparna börjar fungera igen och kylskåpet går tillbaka till föregående temperaturinställningar.

**Självtest**

- Med hjälp av den här funktionen kan apparaten automatiskt upptäcka fel om sådana uppstår när den är i drift.
- Om det uppstår ett fel på apparaten och det inte går att åtgärda genom kontrollpanelen, och inga normala indikationer ges. Stäng inte av den, kontakta en reparatör.
- Det går snabbare för reparatören att hitta felet om kylskåpet är på.

**Lås****För LED-modellen**

- Om du trycker på den här knappen sätts andra knappar ur funktion.
- "Låsning" eller "upplåsning" upprepas varje gång du trycker på knappen LOCK.  
(för att "Låsa" eller "Låsa upp" tryck på knappen "Lock" i 3 sekunder.)
- Om du har aktiverat 'LOCK' går det inte att trycka på några andra knappar.

CHILD  
LOCKVid val av  
"LOCK"Vid val av  
"UNLOCK"**ON/OFF  
(PÅ/AV)**

- Genom att trycka på den här knappen stänger du av eller slår du på strömmen.
- PÅ eller AV upprepas när du trycker på ON/OFF (PÅ/AV).  
(För att slå på strömmen trycker du på ON/OFF (PÅ/AV) i 3 sekunder och för att stänga av strömmen trycker du på ON/OFF (PÅ/AV) i 1 sekund.)

**Vita-ljus  
(Tillval)**

- Lampan (LED) är automatiskt i bruk hela dagen. Det får grönsakerna att starta en fotosyntes.

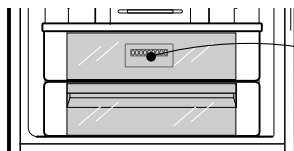

Vita-ljus  
(Lysdioderna är placerade  
nära bakdelen av  
grönsakslådan)

- Om man tittar på laserstrålen med vissa optiska instrument (t ex teleskop, kikare, glasögon, förstoringsglas) kan det skada ögonen.
- Lysdioderna fungerar med automatik. Ta inte bort skyddet för lysdioderna. Kontakta en kvalificerad tekniker om det uppstår problem med lysdioderna.

**⚠ Varning**

- Om du använder andra reglage eller justerar på annat sätt än det som beskrivs här kan det resultera i farlig radioutstrålning.

**Dörrlarm**

- Om kylskåpsdörren lämnas öppen en stunds startas larmet.  
Kontakta din lokala reparatör om larmet fortsätter att låta även efter att du har stängt dörren.

**Tillverka is**

- Ta ut vattenbehållaren, fyll den och sätt tillbaka den på sin plats.

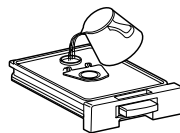
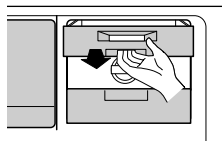

- Om du stänger frysens dörr eller trycker på vattenbehållarens knapp så rinner vatten ner i facket för istillverkning.

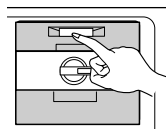

- Is faller ner i isbehållaren när man vrider på istillverkningsfacketts issepareringshandtag.

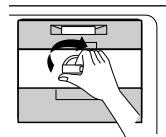

- Du kan göra is här men också använda utrymmet som lagringsutrymme för frysmat.
- Du kan använda detta utrymme för förvaring av frysmat efter att ha tagit bort (1) (Vattenbehållare) (2) (Twist Isenhet) enligt bild.

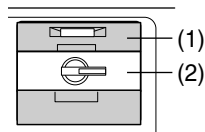
**Obs**

- Om du vrider på issepareringshandtaget innan isen är färdigfusen kan återstående vatten droppa ner i isbehållaren varvid isen klumpas samman.
- Ta bort isen från isbehållaren för användning, men håll inte vatten i isbehållaren för att frysa det till is. Isbehållaren kan frysa sönder.
- Isbehållaren är konstruerad på så sätt att när den är full med is och inte kan dras ut så faller isen ner i botten. Var försiktig så att behållaren inte blir överfull.

## Is-hemmabär (Tillval)

- Tryck på hemmabärens övre del tills du hör ett klickljud.
- När du öppnat hemmabären kan du använda facket för istillverkning, samt isbehållaren.

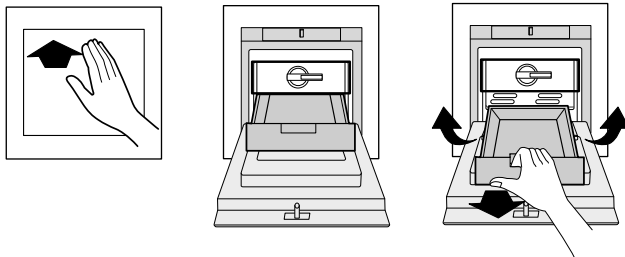

## ⚠ Varning

- Placera inte tunga föremål på hemmabärens dörr, och låt inte barn hänga på den. (Det är inte bara dörren som kan skadas, utan även barnen.)

## Avfrostning

- Avfrostning sker automatiskt.
- Avfrostningsvattnet rinner ned på förångnings-brickan och förångas automatiskt.

## Vattenautomat (Tillval)

### Egenskaper

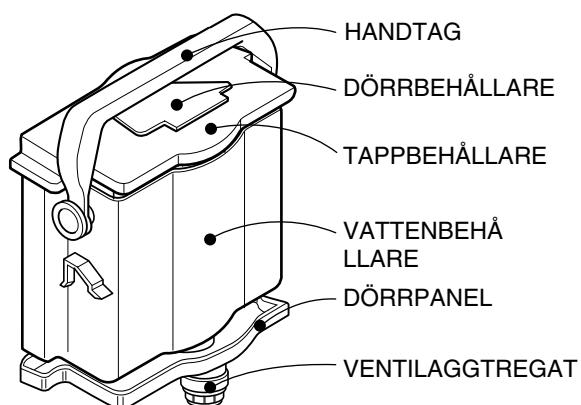
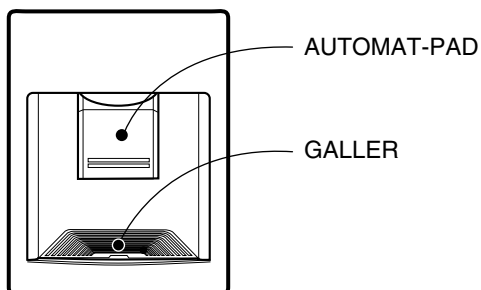

### Installering

- Montera VENTILAGGREGATET efter att det har passats in korrekt till ett DÖRRHÅL.

## Fylla VATTENTANKEN

1. Vrid HANDTAGET bakåt med VATTENTANKEN installerad i dörren och öppna sedan TAPPBEHÅLLAREN (LITEN) och fyll på med vatten med hjälp av en kanna.
  - \* Titta på indikatorglaset på framsidan av VATTENTANKEN när du fyller på vatten.
  - \* Du kan fylla på med upp till 3 l vatten.
2. Tryck på och fäst TAPPBEHÅLLAREN (LITEN).
3. När du har fyllt på vatten, fäst HANDTAGET i sin korrekta position.

## Fylla en PET-flaska

1. Sätt i ventilenheten i locket för en PET-flaska. (Höjd för PET-flaska: under 310 mm)
2. Montera PET-flaskan på dörren.
3. Gör ett hål för luftinflöde på toppen av PET-flaskan.

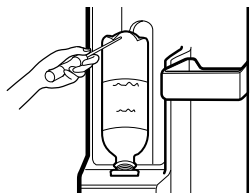

## ⚠ Var försiktig

När du sätter ihop rörenheten, fortsätter du med att kontrollera att gummipackningen inuti är rätt monterad.

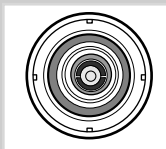

O

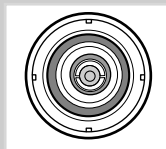

X

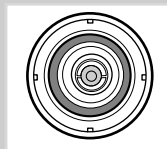

X

**Dricka vattnet**

1. Tryck på automattappen med ett glas.
2. När du trycker på tappens rinner vatten till från tanken.
3. Om du tar bort glaset från tappens långsamt spills inget vatten.

**⚠ Var försiktig**

Använd inga andra drycker (mjölk, juice, kolsyrade drycker, mm. ) än vatten. Det är speciellt olämpligt att fylla tanken med drycker med partiklar i (detta kan leda till att fel uppstår).

**Vinställ  
(tillval)**

- Du kan förvara vinflaskor liggande med hjälp av den här vinkörnan.  
Du kan sedan vända på vinstället och placera den på hyllan.  
Detta ger mer plats på hyllan.

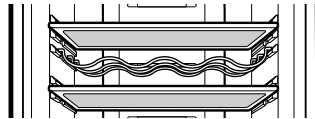

ex) när den används

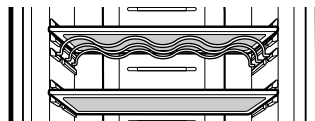

ex) när den inte används

## Förvaring av mat

### ▲ Var försiktig

- Förvara inte mat som lätt blir förstörd på låga temperaturer i kylskåpet, så som bananer och melon.
- Låt varm mat kallna innan du ställer in den i kylskåpet. Om du ställer varm mat i kylskåpet kan det hända att du förstör annan mat och att elförbrukningen höjs.
- Använd behållare med lock till all mat som förvaras i kylskåpet. På så sätt förångas inte så mycket fukt och maten behåller sin smak och sina näringsämnen längre.
- Blockera inte luftventilerna med mat. Luftcirkulering med kall luft gör att kylskåpets och frysens temperatur är jämn i hela skåpet.
- Öppna inte dörren för ofta. När man öppnar dörren kommer varm luft in i kylskåpet-frysens och temperaturen stiger.
- Förvara aldrig för mycket mat på dörrhyllorna. Det kan hända att dörren inte stängs helt då.
- Förvar inte flaskor i frysdelens – de kan gå sönder om deras innehåll fryser.
- Frys inte om mat som har tinats. Detta gör att den förloras smak och näringsämnen.
- Förvar inte mediciner, vetenskaplig material eller andra temperaturkänsliga produkter i kylskåpet. Produkter som kräver en strikt temperaturkontroll ska inte förvaras i kylskåp.

- Om du vill snabbfrysa mat lägger du den i mellanlådan i frysdelen och trycker på snabbfrysningssknappen.
- För att säkerställa god luftcirkulation i enheten, tryck in frysackslådorna ända in.
- Om stora kvantiteter matvaror skall förvaras i frysen kan en mellanlåda i frysen tas ut och matvaror kan då förvaras direkt ovanpå de matvaror som finns förvarade i lådan närmast under.  
För att ta ut en frysackslåda, dra ut den helt och lyft framtill och ta sedan bort den.

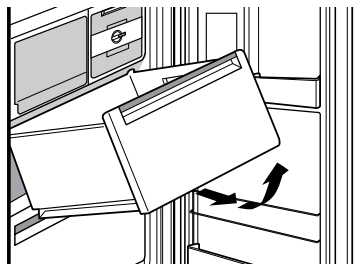

### Obs

Om du placerar kylskåpet-frysen på ett varmt och fuktigt ställe, öppnar dörren ofta eller förvarar mycket grönsaker i den kan det hända att kondens bildas inuti skåpet. Detta har dock ingen inverkan på dess funktion. Avlägsna kondensen med en trasa utan rengöringsprodukter.

## Allmän information

### Strömavbrott

- 1~2 timmars strömavbrott påverkar inte maten som förvaras i kylskåpet. Försök undvika att öppna och stänga dörren alltför ofta.

### Om du flyttar

- Töm kylskåpet-frysens på mat och fixera lösa objekt med tejp.
- Skruva åt nivåskruvarna innan du börjar flytta kylskåpet-frysens. Dessa kan annars orsaka repor i golvet eller göra att det blir svårt att flytta på apparaten.

### Anti-kondensrör

- Anti-kondensröret har installerats runt kylskåpets-frysens framsida samt mellan kylskåps- och frysdelen och är till för att minska kondensen.
- Efter installering eller när omgivningens temperatur är hög kan det hända att kylskåpet-frysens känns het. Detta är dock helt normalt.

#### Anti-kondensrör

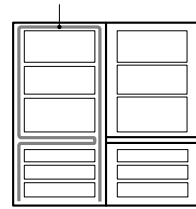

## Byta lampa

1. Koppla ur elsladden ur vägguttaget.
2. Ta bort lampans hölje genom att dra den nedåt samtidigt som du drar skyddet bakåt.
3. Ta bort lampan genom att vrida den motsols och byt ut den mot en ny lampas.
4. Gör på omvänt sätt för att skruva fast en ny lampas. Den nya lampans ska vara av samma typ som originallampans.

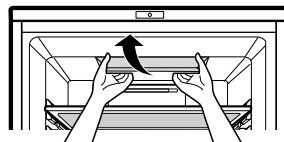

### ⚠ Var försiktig

- Se till att kontrollera att O-RINGEN, gjord av gummi och skyddar mot elektriska stötar, är i gott skick.
- Rör inte lampans om den har varit tänd länge, den kan vara väldigt het.

### Obs

- Lampans kapacitet är MAX 30W.
- Lampans kommer att vara PÅ i 7minuter om dörren lämnas öppen och släcks sedan av säkerhetsskäl. (Om du öppnar dörren igen tänds åter lampans.)

## Vända på dörrarna

- Det här kylskåpet-frysaren har vändbara dörrar, de kan öppnas antingen på vänster eller höger sida för att kunna anpassas till ditt kök.

### ⚠ Var försiktig

För att vända dörrarna måste man alltid kontakta en reparatör.  
Att flytta om dörrarna täcks inte av garantin.

## Rengöring

### Innan rengöring

Se till att koppla ur strömmen.

### Yttre

Rengör utsidan av kylskåpet-frysaren med en mjuk trasa, varmt vatten och rengöringsmedel. Se till att torka bort alla rester av rengöringsmedlet med en våt trasa.

### Inre

Som ovan.

### Efter rengöring

Kontrollera att strömsladden inte har skadats, att stickkontakten inte har överhettats och att den ansluts ordentligt till vägguttaget.

### ⚠ Varning

Se till att torka apparaten med en trasa efter att du har tvättat den med vatten.

Använd inte starka rengöringsmedel som bensen, bensin, thinner, hydroklorosyra, kokande vatten, hårda borstar mm eftersom dessa kan skada delar av kylskåpet-frysaren.

## **GALLER och DROPPBRICKA**

1. Avlägsna den HELA delen av GALLRET med fingret.
2. Torka bort fukt runt DÖRREN och DROPPBRICKAN med hjälp av en ren trasa.

## **Yttre automat**

Torka bort fukt mm. på utsidan av automaten och på automattappen med hjälp av en trasa.

## **Vattenbehållare**

1. Lyft upp VATTENBEHÅLLAREN genom att trycka på SPAKEN på VATTENBEHÅLLARENS botten och avlägsna den sedan.
2. Ta bort TAPPBEHÅLLAREN (STOR), rengör och skölj insidan och utsidan av VATTENBEHÅLLAREN med ett neutralt rengöringsmedel.

## **Tappbehållare (Stor & liten)**

Rengör och skölj ur tappbehållarna (stor & lite) med ett neutralt rengöringsmedel.

Det är lämpligt att använda en liten borste för att rengöra TAPPBEHÅLLAREN, speciellt på den räfflade delen.

## **Ventilaggregat**

Rengör och skölj VENTILAGGREGATET med hjälp av en liten borste. Skölj det samtidigt som du aktiverar den nedre delen av ventilaggregatet. Fäst alltid förseglingsgummit i samma position igen (annars kan vattenläckage uppstå).

**Innan du ringer en reparatör, gå igenom den här listan.**

**Den kan spara både tid och onödiga utgifter. Listan inkluderar vanliga fel som inte uppstår på grund av tillverkningsfel eller bristfälliga material i apparaten.**

Problem	Möjliga orsaker
<b>Kylskåpet-frysens fungerar inte</b>	<ul style="list-style-type: none"> <li>• Stickkontakten är inte ansluten till vägguttaget. Anslut den ordentligt.</li> <li>• Husets säkring har gått eller kretsbrytaren har slagit av. Kontrollera och/eller byt säkringen och ställ tillbaka kretsbrytaren.</li> <li>• Strömavbrott. Kontrollera husets lampor.</li> </ul>
<b>Kylskåpets eller frysdelens temperatur är för hög</b>	<ul style="list-style-type: none"> <li>• Temperaturkontrollen har inte ställts in ordentligt. Se avsnittet om temperaturkontroll.</li> <li>• Apparaten har placerats nära en värmekälla.</li> <li>• Varmt väder – dörren öppnas ofta.</li> <li>• Dörren lämnas öppen för länge.</li> <li>• Något hindrar dörren från att stängas ordentligt eller blockerar luftflödet i frysdelen.</li> </ul>
<b>Vibrationer eller skallrande onormalt ljud</b>	<ul style="list-style-type: none"> <li>• Golvet är ojämnt eller kylskåpet-frysens står inte stadigt. Se till att det står jämnt genom att skruva på nivåskruven.</li> <li>• Onödiga objekt har placerats på baksidan av kylskåpet-frysens.</li> </ul>
<b>Frost eller iskristaller på frusen mat</b>	<ul style="list-style-type: none"> <li>• Dörren har lämnats öppen eller något objekt är hindrar dörren från att stängas ordentligt.</li> <li>• Dörren öppnas för ofta eller hålls öppen för länge.</li> <li>• Det är normalt att det bildas frost i paket.</li> </ul>
<b>Det bildas fukt på skåpets yta</b>	<ul style="list-style-type: none"> <li>• Detta händer ofta på våta ytor. Torka av det med en torr duk.</li> </ul>

Problem	Möjliga orsaker
<b>Det bildas fukt på insidan</b>	<ul style="list-style-type: none"><li>• Dörren öppnas för ofta eller hålls öppen för länge.</li><li>• När det är fuktigt ute tar luften med sig fukt in i skåpet när dörrarna öppnas.</li></ul>
<b>Kylskåpet luktar</b>	<ul style="list-style-type: none"><li>• Se till att förpacka mat med stark lukt väl.</li><li>• Kontrollera att det inte finns dålig mat i kylskåpet.</li><li>• Insidan behöver rengöras. Se avsnittet om RENGÖRING</li></ul>
<b>Dörrarna stängs inte ordentligt</b>	<ul style="list-style-type: none"><li>• Objekt hindrar dörren från att stängas. Avlägsna sådana paket.</li><li>• Kylskåpet-frysens står inte jämnt. Justera nivåskruvarna.</li><li>• Golvet som det står på är ojämnt eller kylskåpet-frysens är inte stadig. Höj den främre delen en aning med en nivåskruv.</li></ul>
<b>Kylskåpslampan fungerar inte</b>	<ul style="list-style-type: none"><li>• Ingen ström i uttaget.</li><li>• Lampan måste bytas. Se avsnittet om byte av lampa.</li></ul>

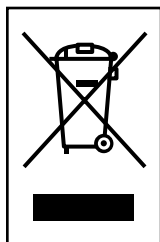

## KASSERING AV DIN GAMLA APPARAT

1. När den här symbolen med en överkryssad soptunna på hjul sitter på en produkt innebär det att den regleras av European Directive 2002/96/EC.
2. Alla elektriska och elektroniska produkter bör kasseras via andra vägar än de som finns för hushållsavfall, helst via för ändamålet avsedda uppsamlingsanläggningar som myndigheterna utser.
3. Om du kasserar din gamla apparat på rätt sätt så bidrar du till att förhindra negativa konsekvenser för miljön och människors hälsa.
4. Mer detaljerad information om kassering av din gamla apparat kan fås av kommunen, renhållningsverket eller den butik där du köpte produkten.



---

LG Twin Tower, 20, Yoido-Dong, Youngdungpo-Gu, Seoul, 150-721, Korea.  
<http://www.lge.co.kr>