

# PRADA



PRADA phone by LG /Kullanıcı Kılavuzu

PRADA / LG ELECTRONICS INC.



TÜRKÇE  
ENGLISH

Cep telefonunuzu kullanmaya başlamadan önce  
lütfen bu kılavuzu dikkatle okuyun.

PRADA phone by LG

CE 0168

[www.pradaphonebylg.com](http://www.pradaphonebylg.com)

P/N : MMBB0320910(1.0)

**Bluetooth QD ID B014644**

# KF900 | Kullanım Kılavuzu

Bu kılavuzdaki bazı kısımlar telefonun veya hizmet sağlayıcınızın yazılımına bağlı olarak telefonunuzdan farklılık gösterebilir.



## Eski cihazınızın imha edilmesi

- 1 Üzerinde çapraz işareti bulunan bu tekerlekli çöp kutusu simgesi bir ürün üzerine eklendiği zaman bu ürün, Avrupa Mevzuatı 2002/96/EC kapsamındadır.
- 2 Tüm elektrikli ve elektronik ürünler, belediye atık şebekesinden farklı olarak, yerel makamlarca ya da devlet tarafından atanan özel olarak tasarlanmış toplama tesislerinde imha edilmelidir.
- 3 Eski cihazınızın doğru şekilde imha edilmesi gerek çevre gerekse insan sağlığı açısından potansiyel negatif sonuçların ortaya çıkmasının önüne geçecektir.
- 4 Eski cihazınızın imha edilmesi ile ilgili daha detaylı bilgi edinmek için lütfen bulunduğunuz ilçenin belediyesiyle, çöp ve atık hizmetleri müdürlüğüyle veya ürününüzü satın aldığınız mağazayla irtibata geçiniz.

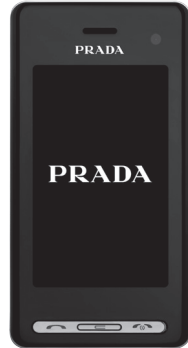

# İÇİNDEKİLER

## Güvenli ve verimli kullanım talimatları

### Kurulum

#### 11 TELEFONUNUZU TANIYIN

12 Açık görünüm

#### 14 USIM KARTININ VE PİLİN TAKILMASI

#### 16 BELLEK KARTI

### Bekleme ekranınız

#### 18 DOKUNMATİK EKРАН İPUÇLARI

#### 20 DOKUNMATİK EKРАНIN DAHA RAHAT KULLANILMASI

20 Üst menülerin doğrudan etkinleştirilmesi

20 Dokunmatik ekran ipuçları

#### 23 MENÜ AĞACI

## Temel özellikler

### 24 ÇAĞRILAR

24 Çağrı veya görüntülü çağrı yapılması

24 ARAMA TUŞ TAKIMI EKРАНI AYARININ DEĞİŞTİRİLMESİ

24 Rehberden arama yapılması

25 Çağrının cevaplanması ve reddedilmesi

26 Çağrı sesinin ayarlanması

26 Hızlı arama

26 İkinci çağrının yapılması

27 DTMF'nin kapatılması

27 Çağrı geçmişinin görüntülenmesi

27 Çağrı yönlendirmenin kullanılması

28 Çağrı engellenen kullanılması

28 Genel çağrı ayarının değiştirilmesi

29 Video çağrı ayarlarının değiştirilmesi

### 30 REHBER

30 Rehberden arama yapılması

30 Yeni kişinin eklenmesi

31 Kişi seçenekleri

31 Grup oluşturulması

32 Kişi ayarlarının değiştirilmesi

32 Bilgilerin görüntülenmesi

### 33 MESAJLAR

33 Mesajlar

33 Mesajın gönderilmesi

34 Metin girilmesi

34 T9 Modu

34 Abc normal

### 35 Q KLAVYE

35 Metin girilmesi

35 Tuş takımı kullanılarak metin girme modu

35 Yeni hesabınızı kullanarak e-posta gönderme

36 E-postanın ayarlanması

36 E-postanın alınması

37 E-posta ayarlarının değiştirilmesi

37 Mesaj klasörleri

38 Mesajların Yönetimi

38 Şablonların kullanılması

38 İfadelerin kullanılması

39 Metin mesajı ayarlarının değiştirilmesi

39 Multimedya mesajı ayarlarının değiştirilmesi

40 Diğer ayarlarınızın değiştirilmesi

## Eğlence

### **41 KAMERA**

---

41 Hızlı fotoğraf çekilmesi

41 Fotoğraf çekildikten sonra

42 Vizör ekranının incelenmesi

43 Flaş kullanımı

43 Bir çekim modu seçme

43 Çoklu çekim yapma

44 Panoramik çekim yapılması

44 Pozlamayı ayarlamak

44 Gelişmiş ayarların kullanılması

46 Resim boyutunun değiştirilmesi

46 Bir renk efekti seçilmesi

### **47 VİDEO KAMERA**

---

47 Video çekimi

47 Video çekimi sonrası

48 Vizör ekranının kavranması

49 Pozlamayı ayarlamak

49 Gelişmiş ayarların kullanılması

50 Video görüntü boyutunun değiştirilmesi

50 Renk tonunun seçilmesi

### **51 ÇEKTIĞİNİZ FOTOĞRAFLAR VE VİDEOLAR**

---

51 Fotoğrafların ve videoların görüntülenmesi

51 Fotoğraf izlerken yakınlaştırma (zoom) kullanılması

51 Video izlerken ses seviyesinin ayarlanması

51 Fotoğrafların slayt gösterimde görüntülenmesi

52 Görüntünün duvar kağıdı olarak ayarlanması

52 Fotoğraflarınızın düzenlenmesi

53 Fotoğrafa metin eklenmesi

53 Fotoğrafa efekt eklenmesi

- 54 Bir resmin yeniden boyutlandırılması
- 54 Fotoğrafa Yüz biçimlendirme işlemi yapılması
- 54 Fotoğrafa renk vurgusu yapılması
- 55 Fotoğrafa renklerin yer değiştirmesi
- 55 Videoların TV'de izlenmesi
- 55 Videoların düzenlenmesi
- 55 Video uzunluğunun kısaltılması
- 56 İki videonun birleştirilmesi
- 56 Video ile Fotoğrafın birleştirilmesi
- 57 Videoya metin eklenmesi
- 57 Videoya fotoğraf yapılandırılması
- 58 Videoya ses kaydı eklenmesi
- 58 Videoya film müziği eklenmesi
- 58 Videonun hızının değiştirilmesi
- 59 Videoya kısma efekti eklenmesi
- 60 MULTİMEDYA**
- 60 Resimler
- 60 Görüntülerim seçenek menüleri
- 61 Fotoğrafın gönderilmesi
- 61 Bir görüntünün kullanılması
- 62 Görüntülerinizi iyileştirme
- 62 Görüntüyü yazdırma
- 62 Görüntünün taşınması veya kopyalanması
- 62 Slayt gösterisi oluşturulması
- 62 Bellek durumunun kontrol edilmesi
- 63 Sesler
- 63 Sesin kullanılması
- 63 Videolar
- 63 Video duraklatıldığında seçeneklerin kullanılması
- 64 Video klibin gönderilmesi
- 64 Video seçenekleri menüsünün kullanılması
- 64 Oyunlar ve Uygulamalar
- 64 Oyun indirilmesi
- 64 Seçenekler menüsünün kullanılması
- 64 Bir Java oyun ve uygulamasının kurulumu
- 65 Flash içerikleri
- 65 Bir SWF dosyasını görüntüleme
- 65 SWF dosyası görüntülenirken seçeneklerin kullanılması
- 65 Belgeler
- 65 Dosyanın telefona aktarılması
- 65 Dosyanın görüntülenmesi
- 66 Diğerleri
- 66 Film oluşturulması
- 67 Müzik
- 67 Müziğin telefona aktarılması
- 68 Şarkı çalınması
- 68 Müzik çalarken seçeneklerin kullanılması
- 69 Çalma listesinin oluşturulması
- 69 Çalma listesinin düzenlenmesi
- 70 Çalma listesinin silinmesi
- 70 Radyonun kullanılması
- 70 İstasyonların aranması

70 Kanalların sıfırlanması

70 Radyo dinlenmesi

## Organize olun

### 71 AJANDA

71 Takvime etkinlik eklenmesi

71 Varsayılan takvim görünümünün değiştirilmesi

71 Seçiminizi onaylamak için Kaydet'e basın

72 Yapılacakların paylaşılması

72 Tarih bulucunun kullanılması

72 Alarmin ayarlanması

73 Not eklenmesi

73 Ses kaydedici

73 Sesin kaydedilmesi

74 Ses kaydının gönderilmesi

74 Hesap makinesi kullanılması

74 Birim dönüştürülmesi

74 Kronometre'yi kullanma

75 Dünya saatine şehir eklenmesi

### 76 PC SENKRONİZASYONU **İnternet**

76 LG PC Suite programının bilgisayara kurulması

76 Telefonun bilgisayara bağlanması

76 Telefon bilgilerinizin yedeklenmesi ve geri yüklenmesi

77 Bilgisayarda telefon dosyalarının görüntülenmesi

77 Rehberin senkronize edilmesi

77 Mesajların senkronize edilmesi

77 Telefonunuzun yığın depolama aygıtı olarak kullanılması

78 iSync'i Kullanma

78 Divx VOD kaydı..

### 79 İNTERNET

79 Tarayıcı

79 Web erişimi

79 Sık kullanılan ekleme ve Sık kullanılanlara

80 RSS okuyucuyu kullanma

80 Sayfanın kaydedilmesi

80 Kayıtlı bir sayfaya erişilmesi

80 Tarayıcı geçmişinin görüntülenmesi

81 Web tarayıcı ayarlarının değiştirilmesi

81 Telefonun modem olarak kullanılması

## Ayarlar

### 82 AYARLAR

- 82 Ekran ayarlarının değiştirilmesi
- 82 Profillerin özelleştirilmesi
- 82 Telefon ayarlarının değiştirilmesi
- 83 Dokunmatik ayarının değiştirilmesi
- 83 Bağlantı ayarlarının değiştirilmesi
- 84 Hafıza yöneticisinin kullanılması
- 85 Uçuş modunun kullanılması
- 85 Bluetooth kullanarak dosyaların gönderilmesi ve alınması
- 86 Başka bir Bluetooth cihazıyla eşleştirme
- 86 Bluetooth kulaklık kullanılması

### 87 WI - FI

### 87 KAYIP & ÇALINTI BİLDİRİMİ (KÇB)

### 88 AKSESUARLAR

### 89 ŞEBEKE HİZMETİ

### 90 TEKNİK VERİLER

### 91 SORUN GİDERME

Lütfen bu basit talimatları okuyun. Söz konusu talimatları takip etmemeniz tehlikeli ya da yasadışı olabilir.

## RADYO FREKANS ENERJİSİNE MARUZ KALINMASI

### Radio dalgasına maruz kalınması ve Belli Soğurma Oranı (SAR) bilgileri

Bu KF900 telefon modeli, radyo dalgalarına maruz kalma bağlamında uygulanabilir güvenlik koşullarıyla uyumlu olacak şekilde tasarlanmıştır. Bu koşul, yaşlarına ve sağlık durumlarına bakılmaksızın tüm kişilerin güvenliğini temin etmek için konulmuş güvenlik sınırlarını da içeren bilimsel veriler üzerine kurulmuştur.

- Radio dalgalarına maruz kalma önerileri belirlenirken, Belli Soğurma Oranı veya SAR olarak bilinen bir ölçü birimi dikkate alınmıştır. SAR testleri, telefona, kullanılan tüm frekans bantlarında, onaylanmış en yüksek güç düzeyinde iletim yaptırıldığı standart testlerdir.
- Çeşitli LG telefon modellerinde, SAR düzeyleri birbirinden farklı çıkabilir; ancak bunların hepsi, radyo dalgalarına maruz kalma bağlamında ilgili koşullara uygun olarak tasarlanmıştır.
- İyonlaşmamış Radyasyondan Korunma Üzerine Çalışan Uluslararası Komisyon (ICNIRP) tarafından önerilen SAR sınırı, 10 gram doku üzerine düşen ortalama 2W/kg düzeyidir.

- Bu model telefon için kulakta kullanılmak üzere DASY4 tarafından yapılan testten elde edilmiş en yüksek SAR değeri 0,208 W/kg (10 g), vücutta taşındığında ise 1,55 W/kg'dır (10 g).
- SAR veri bilgileri, Elektrik ve Elektronik Mühendisleri Enstitüsü'nün (IEEE) önerdiği SAR düzeyini kabul eden ülkelerde/ bölgelerde yaşayanlar için bir 1 gram doku üzerinde ortalama 1,6 W/kg düzeyidir.

## ÜRÜN BAKIMI



UYARI:

**Sadece bu tip telefon modelinde kullanılması için onaylanmış piller, şarj aletleri ve aksesuarlar kullanın. Farklı tiplerin kullanılması, bu telefon için verilen herhangi bir onayı veya uygulanan garantiyi geçersiz kılabilir ve tehlikeli olabilir.**

- Bu telefonu açıp parçalara ayırmayın. Telefon için onarım gerekli olduğunda yetkili teknik servise götürün.
- TV, radyo ve bilgisayar gibi elektrikli cihazlardan uzak tutun.
- Bu cihaz, radyatör veya ocak gibi ısı kaynaklarından uzak tutulmalıdır.
- Düşürmeyin.
- Bu telefona mekanik titreşim ve şok uygulamayın.

- Özel yönetmeliklerce gerekli kıldığı her yerde telefonunuzu kapatın. Örneğin hassas tıbbi ekipmanları etkileyebileceği için telefonunuzu hastanelerde kullanmayın.
- Telefon şarj olurken ıslak ellerle kullanmayın. Elektrik çarpabilir ya da telefonunuza ciddi zarar gelebilir.
- Telefonunuz ısınarak bir yangın tehlikesine neden olabileceğinden, telefonu yanıcı maddelere yakın yerlerde şarj etmeyin.
- Ünitenin dış kısmını silmek için kuru bez kullanın (benzin, tiner veya alkol gibi çözücüler kullanmayın).
- Yumuşak mobilyalar üzerindeyken telefonu şarj etmeyin.
- Telefonun iyi havalandırılmış bir ortamda şarj edilmesi gerekir.
- Bu telefonu dumanda ve tozda bırakmayın.
- Bu telefonu kredi kartlarına ve ulaşım biletlerine yakın tutmayın; manyetik şeritlerdeki bilgileri etkileyebilir.
- Ekranı sivri bir cisimle vurmayın; aksi takdirde telefon zarar görebilir.
- Bu telefonu ıslatmayın veya neme maruz bırakmayın.
- Kulaklık gibi aksesuarları dikkatli kullanın. Antene gereksiz yere dokunmayın.

## TELEFONUN VERİMLİ KULLANIMI

### ELEKTRONİK CİHAZLAR

**Tüm mobil telefonlar, parazite maruz kalabileceği için performansı etkilenebilir.**

- Telefonunuzu, izinsiz olarak tıbbi bir aygıtın civarında kullanmayın. Telefonu, kalp pilleri üzerine (göğüs cebi) yerleştirmekten kaçının.
- Bazı işitme cihazları, mobil telefonlardan olumsuz etkilenebilir.
- Düşük düzeyde parazit, TV'leri, radyoları, bilgisayarları vs etkileyebilir.

### YOL GÜVENLİĞİ

**Araç kullandığınız bölgelerde, mobil telefonların kullanımıyla ilgili yasalara ve yönetmelikleri kontrol ediniz.**

- Araba kullanırken telefonu elinize almayın.
- Tüm dikkatinizi araba kullanmaya verin.
- Mümkünse Handsfree ünitesi kullanın.
- Araç kullanırken telefon kullanmanız gerekiyorsa önce arabanızı yolun kenarına çekip park edin.
- RF enerjisi, ses sistemi ve güvenlik donanımı gibi araç elektronik sistemlerini etkileyebilir.
- Aracınızda hava yastığı varsa, sabit ya da taşınabilir kablosuz cihazları hava yastığının açılmasını engelleyecek şekilde yerleştirmeyin. Hava yastığının arıza yapmasına veya yanlış çalışmadan ötürü ciddi yaralanmaya neden olabilir.

- Dışarıda müzik dinlerken çevrede olup bitenden haberdar olabilmek için ses düzeyini makul bir seviyede tutunuz. Bu özellikle yolların yakınında bir zorunluluktur.

## **İŞİTME SİSTEMİNİZDE MEYDANA GELEBİLECEK HASARLARA KARŞI DİKKATLİ OLUN**

Uzun bir süre yüksek sese maruz kaldığınızda işitme duyunuz zarar görebilir. Bu nedenle ahizeyi kulağınıza yakın bir yerden açmamanızı ya da kapatmamanızı öneririz. Ayrıca müzik ve arama sesi seviyelerinin makul bir seviyeye ayarlanmasını tavsiye ederiz.

## **CAM PARÇALAR**

Cep telefonunuzun bazı parçaları camdan imal edilmiştir. Cep telefonunuzun sert bir yüzeye düşmesi ya da şiddetli darbe alması durumunda bu cam kırılabilir. Cam kırılırsa dokunmayın ya da çıkarmaya çalışmayın. Camınız yetkili servis tarafından değiştirilene kadar cep telefonunuzu kullanmayın.

## **PATLAMA BÖLGESİ**

Patlamaların yürütüldüğü bölgelerde telefonunuzu kullanmayın. Kısıtlamaları gözlemleyin ve ilgili hükümleri ve kuralları takip edin.

## **POTANSİYEL PATLAMA TEHLİKESİ BULUNAN BÖLGELER**

- Bu telefonu yakıt dolum tesislerinde kullanmayın.
- Yakıtların veya kimyasal maddelerin civarında kullanmayın.
- Mobil telefonunuzun ve aksesuarların bulunduğu araç kabininde, yanıcı gaz, sıvı veya patlayıcılar taşımayın veya bulundurmayın.

## **HAVA TAŞITLARINDA**

Kablosuz cihazlar, hava taşıtlarında parazitte neden olabilir.

- Herhangi bir hava taşıtına binmeden önce mobil telefonunuzu kapatınız.
- Mürettebatın onayı olmadan yerde kullanmayın.

## **ÇOCUKLAR**

Telefonunuzu çocukların erişemeyeceği, güvenli bir yerde saklayın. Söküldüğünde boğulma tehlikesi yaratabilecek küçük parçalar içerir.

## ACİL ÇAĞRILAR

Acil çağrılar, her mobil şebekesinde bulunmayabilir. Bu yüzden, acil çağrılar için yalnız bu telefona güvenmemelisiniz. Yerel hizmet sağlayıcınıza görüşün.

## PİL BİLGİLERİ VE BAKIMI

- Pili tekrar şarj etmeden önce tamamen boşaltmanıza gerek yoktur. Diğer batarya sistemlerinden farklı olarak, batarya performansını düşürebilecek bellek etkisi yoktur.
- Yalnız LG pillerini ve şarj aletlerini kullanın. LG şarj aletleri, pil ömrünü en iyi seviyede tutmak için tasarlanmıştır.
- Pil ünitesinin içini açmayın veya kısa devre yaptırmayın.
- Pil ünitesinin metal uçlarını temiz tutun.
- Pil, kabul edilebilir performansın dışına çıktığı zaman değiştirin. Pil yenisiyle değiştirilmeden önce yüzlerce defa şarj edilebilir.
- Pil uzun zaman kullanılmadıysa, kullanım süresini uzatmak için tekrar şarj edin.
- Pil şarj cihazını doğrudan güneş ışığında bırakmayın ve banyo gibi nemli yerlerde kullanmayın.
- Pilin performansını düşüreceği için sıcak veya soğuk yerlerde bırakmayın.
- Pilin yanlış tipte bir pille değiştirilmesi halinde patlama tehlikesi bulunmaktadır.

- Kullanılmış pilleri, üreticisinin verdiği talimatlara uygun şekilde imha edin. Mümkünse geri dönüşümde kullanılmasını sağlayın. Ev atığı olarak atmayın.
- Pili değiştirmeniz gerekirse, yardım için bunu en yakın yetkili LG Electronics servis noktasına götürünüz.
- Şarj cihazının gereksiz elektrik tüketiminden kaçınmak için, telefon tam olarak şarj olduktan sonra daima şarj cihazını prizden çıkarın.

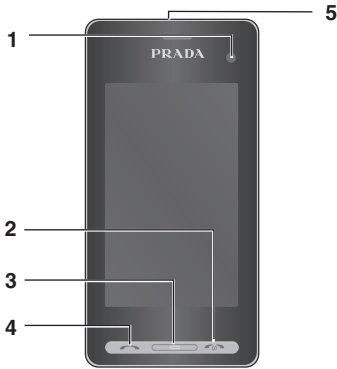

## TELEFONUNUZU TANIYIN

### 1. DAHİLİ KAMERA LENSİ

### 2. KAPATMA/GÜÇ TUŞU

- Bir çağrıyı bitirir veya reddeder. Telefonun açılıp/ kapatılmasını sağlar. Bekleme ekranına geri dönmek için bir kez basın.

### 3. TEMİZLE TUŞU

### 4. ÇAĞRI TUŞU

- Telefon numarasını arar ve gelen çağrıları yanıtlar.

Telefonun üzerine ağır bir nesne koymak ve cebinizdeyken üzerine oturmak telefonunuzun LCD ekranına ve dokunmatik ekran özelliğine zarar verebilir.

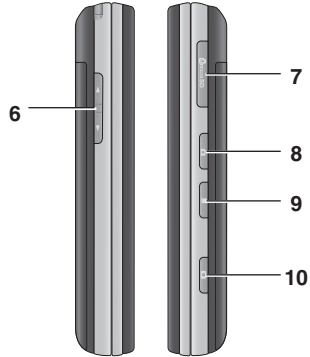

### 5. ŞARJ CİHAZI, KABLO, HANDSFREE KONNEKTÖRÜ

USB kablosunu bağlamak için telefon açılına ve şebekeye bağlanana kadar bekleyin.

### 6. YAN TUŞLAR

- **Ekran boşken:** Tuş sesi ses şiddeti.
- **Arama sırasında:** Kulaklık ses şiddeti.

### 7. MICRO SD BELLEK KARTI SOKETİ

### 8. KİLİTLE/KİLİT AÇ TUŞU

### 9. ÇOK İŞLEVİLİ TUŞ

### 10. KAMERA TUŞU

## AÇIK GÖRÜNÜM



### TEMİZLE TUŞU

Her basıldığında bir karakteri siler. Tüm girişleri silmek için tuşu basılı tutun.

### GİRİŞ (ENTER) TUŞU

### METİN MODUNU DEĞİŞTİRİN

(Büyük/ Küçük harf)

### ALFA NÜMERİK TUŞLAR

### BOŞLUK TUŞU

Düzenleme sırasında boşluk bırakmak için kullanın.

### SEMBOLE TUŞU

Sembol karakterleri girer.

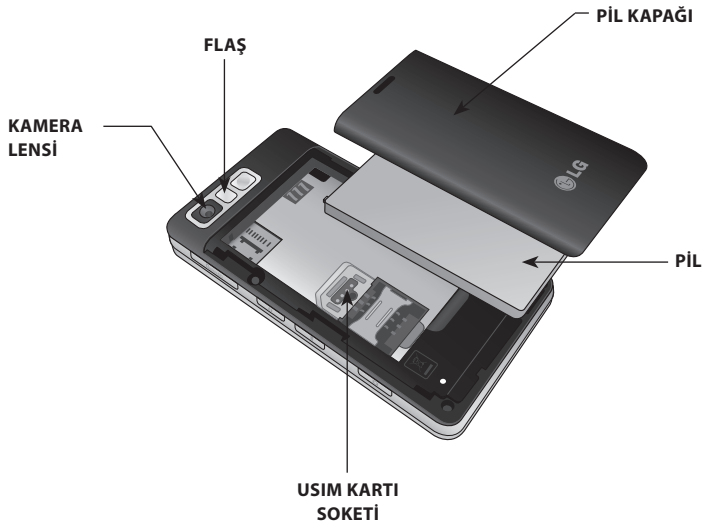

## USIM KARTININ VE PİLİN TAKILMASI

### 1. PİL KAPAĞINI ÇIKARTIN

Telefonun üst kısmında bulunan pil çıkarma mandalını basılı tutun ve pil kapağını çıkarın.



### 2. PİLİ ÇIKARTIN

Pilin üst kısmını tutup pil kapağını kullanarak pilin yuvasından çıkarın.



**Pili çıkartırken tırnağınızı kullanmayın.**

**Telefona zarar verebileceği için telefon açıkken pili çıkartmayın.**

### 3. USIM KARTIN TAKILMASI

USIM kartı, kart yuvasının içirisine kaydırın. Kartın üzerindeki altın temas yerlerinin aşağı doğru baktığından emin olun. USIM kartını çıkartmak için yavaşça aksi yöne çekin.



#### 4. PİLİ TAKIN

Pilin üst kısmını öncelikle pil yuvasının üst köşesine yerleştirin. Pilin temas uçlarının, telefon terminalleriyle hizada olmasını sağlayın. Pilin alt kısmı yerine oturuncaya kadar bastırın.



#### 5. KAPAĞI YERİNE TAKIN

Kapağı pilin üzerine yerleştirin ve yerine oturana kadar yukarı doğru kaydırın.

#### 6. TELEFONUNUZUN ŞARJ EDİLMESİ

KF900 telefonunuzun yan tarafındaki şarj soketi kapağını geriye doğru kaydırın. Şarj aletini takıp fişini elektrik prizine yerleştirin. Ekranda "Pil Dolu" mesajı belirene kadar KF900 model telefonunuzun şarj edilmesi gerekecektir.



## BELLEK KARTI

### BELLEK KARTININ TAKILMASI



Bellek kartı kullanarak telefonunuzun bellek kapasitesini arttırabilirsiniz.

1. Pili kapağını 14. sayfada gösterildiği şekilde çıkarın.
2. Yerine oturana kadar bellek kartını üstteki yuvaya doğru kaydırın. Altın temas alanının aşağı baktığından emin olun.



## BELLEK KARTININ BİÇİMLENDİRİLMESİ

Bellek kartınız zaten biçimlendirilmiş olabilir. Kartınız biçimlendirilmemişse, kullanmaya başlamadan önce biçimlendirmeniz gerekebilir.

1. Bekleme ekranından  seçimini yapın, ardından  **Ayarlar** ögesine dokunun ve **Telefon ayarları'nı seçin.**
2. Önce **Hafıza yöneticisi'ni** sonra **Harici bellek'i** seçin.
3. Biçimlendir'e dokunup seçimi onaylayın.
4. Varsa şifre girilip kartınız biçimlendirildikten sonra kullanılabilir.

**Varsayılan kayıt yerini değiştirmek için**  
Telefon ayarları menüsünden Hafıza yöneticisini açıp Birincil depolama ayarını seçin.

**Bellek kartında mevcut klasörler varsa**  
otomatik olarak doğru klasörler kullanılır;  
örneğin videolar, Videolarım klasörüne kaydedilir.

## REHBERİN AKTARILMASI

Rehberinizi, USIM'den telefonunuza aktarmak için:

1. İletişim sekmesinden Rehber ögesini ve ardından **Rehber Ayarları**'nı seçin.
2. **Kopyala** ögesine dokunun.
3. **Telefondan USIM**'e ögesini seçin ve **Bitti**'ye dokunun.
4. Tümünü seç ögesini seçin ya da isimleri teker teker seçtikten sonra Tamam'a dokunun.

KF900 telefonunuz kullanılmadığı zamanlarda ana ekrana dönecektir. Buradan tüm menü seçeneklerine ulaşabilir, hızlı arama yapabilir, telefonunuzun durumunu görebilir ve daha bir çok işlem yapabilirsiniz.

## DOKUNMATİK EKРАН İPUÇLARI

Dokunmatik ekrana alışmak için ana ekran da mükemmel bir yerdir.

Bir öğeyi seçmek için simgeye tam olarak dokununuz. KF900'unuz bir seçeneğe dokunduğunuzu algıladığında hafifçe titrer. Listede ilerlemek için görünür olan son öğeye dokununuz ve parmağınızı ekranda yukarı kaydırın. Liste yukarı kayardık daha fazla öğe görünür hale gelir.

- Dokunmatik ekran, hafif ama kararlı dokunuşları algılayabilecek kadar hassas olduğu için sert basmaya gerek yoktur.
- Dilediğiniz seçeneğe dokunmak için parmak ucunuzu kullanın. Diğer tuşlara dokunmamaya dikkat edin.
- Ekran ışığı söndüğünde, ana ekrana geri dönmek için sağ taraftaki Kilit aç/Kilitle tuşunu basılı tutunuz.
- Dokunmatik ekran, üzerini kapatan herhangi bir malzeme varken çalışmayacağı için telefonu herhangi bir kılıfa koymayın veya örtmeyin.



Kısayol Tuşları

## HIZLI TUŞLAR

Ana ekranda yer alan hızlı tuşlar, en çok kullandığınız fonksiyonlara kolay, tek tuşla erişim sağlar.



Çağrı yapmak amacıyla dokunmatik tuş takımını açmak için dokununuz. Normal tuş takımındaki gibi numarayı girip **Çağrı** tuşuna dokununuz veya  tuşuna basınız.



Rehberinizi açmak için dokununuz. Çağrı yapmak istediğiniz numarayı aramak için. Dokunmatik ekranı kullanarak kişinin adını giriniz. Yeni kayıt ekleyebilir ve mevcut olanları düzenleyebilirsiniz. Ayrıntılar için 30. sayfaya bakınız.



Mesajlar seçenekleri menüsüne erişmek için dokununuz. Buradan yeni bir SMS oluşturabilirsiniz. Ayrıntılar için 33. sayfaya bakınız.



Dört alt-menüye bölünen Üst menüyü açmak için dokununuz. Diğer seçenekleri görmek için dikey sekmelere dokununuz.

## DOKUNMATİK EKRANIN DAHA RAHAT KULLANILMASI

LG KF900'ünüz şık tasarımı kristal netliğinde görüntü kalitesi ve akıllı bir LCD ile birleştiren benzersiz bir cihazdır. Dokunmatik LCD ekran interaktif ve oldukça rahat bir kullanım imkanı sağlar.

### Üst menülerin doğrudan etkinleştirilmesi

Ekrana tek bir dokunuşla Arama, Mesaj, Rehber menüsüne girebilir ve bu menüleri kullanabilirsiniz.

### Dokunmatik ekran ipuçları













Ekran kilidini açarsanız interaktif dokunmatik ekran tuş takımına geçilir. Bir öğeyi seçmek için dokunmatik ekrandaki simgeye dokununuz. KF900'ünüz bir seçeneğe dokunduğunuzda titrer.















Kısayol Tuşları

## DURUM ÇUBUĞU

Durum çubuğunda çeşitli simgelerin kullanılmasıyla sinyal gücü, yeni mesajlar ve pil ömrü gibi bilgilerin yanı sıra GPRS bağlantısının etkin olup olmadığı da gösterilir. Aşağıdaki tablo, durum ekranında görebileceğiniz simgelerin anlamlarını açıklar.



Simge	Açıklama
	Birden fazla görev yürütülüyor
	Şebeke sinyal gücü (çubuk sayısı şebeke gücüne göre değişir)
	Şebeke yok sinyali
	Pil göstergesi
	Pil boş
	Yeni metin mesajı
	Yeni multimedya mesajı
	Yeni telesekreter mesajı
	Mesaj kutusu dolu
	Mesaj gönderimi başarısız
	Alarm kurulu
	Normal profil kullanılıyor
	Yüksek profili kullanılıyor

Simge	Açıklama
	Sessiz profili kullanılıyor
	Kulaklık profili kullanılıyor
	Çağrı yönlendirme etkin
	EDGE kullanımda
	Dolaşımda
	Uçuş modu açık
	Bluetooth açık
	Program eklenmiş
	Harici bellek takılı
	HSDPA kullanımda
	Müzik dosyası çalınıyor
	Müzik dosyası duraklatılmış
	Wi Fi ( Kablosuz Ağ Hizmeti ) Açık

## DURUM ÇUBUĞUNDAN DURUMUNUZUN DEĞİŞTİRİLMESİ

Durum Özetini açmak için durum çubuğundaki geçerli ayarlarınızı gösteren geçerli durum simgesine dokunun. Geçerli saat, Şebeke, SVC ID, Pil, Telefon belleği, Harici bellek, Profil, MP3, Bluetooth ve Wifi durumunu gösterir. Profil tipini, MP3 çal/duraklat ve Bluetooth ve Wifi özelliğini ayarlayabilirsiniz.

## BİR DEN FAZLA GÖREV YÜRÜTÜLÜYOR FONKSİYONUNUN KULLANILMASI

Çoklu görev menüsünü açmak için  yan tuşuna basın. Burada bir dokunuşla çalıştırabileceğiniz ve erişebileceğiniz tüm uygulamaları görüntüleyebilirsiniz. Herhangi bir uygulamada Çoklu görev tuşuna dokunun ve uygulamadan çıkmadan veya kapatmadan bekleme ekranına geri dönmek için Ana sayfa seçimini yapın. Arka planda bir uygulama çalıştırıyorsanız (ör. oyun veya FM radyo) durum çubuğunda  görünür.

Bir **Üst menü** açmak için ana ekranda  ögesine dokununuz. Buradan diğer menülere erişebilirsiniz: **İletişim, Eğlence, Araçlar** ve **Ayarlar**.



## İletişim

- 1 Arama
- 2 Hızlı aramalar
- 3 Rehber
- 4 Çağrı geçmişi
- 5 Yeni mesaj
- 6 Yeni E-posta
- 7 Mesaj kutusu
- 8 Mesajlar



## Eğlence

- 1 Galeri
- 2 Dosyalarım
- 3 Kamera
- 4 Video kamera
- 5 Klip stüdyosu
- 6 Müzik
- 7 FM radyo
- 8 Oyunlar ve uygulamalar



## Araçlar

- 1 Tarayıcı
- 2 Dünya saati
- 3 Ajanda
- 4 Alarmlar
- 5 Not defteri
- 6 Ses kaydedici
- 7 Araçlar
- 8 SIM servisleri (SIM Araç Kiti)





## Ayarlar





- 1 Profiller
- 2 Ekran ayarları
- 3 Telefon ayarları
- 4 Çağrı ayarları
- 5 Dokunmatik ayarlar
- 6 Bağlantı
- 7 Bluetooth
- 8 Wi-Fi

## ÇAĞRILAR

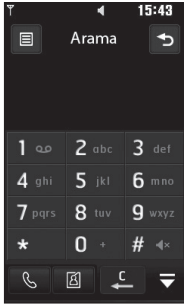
### ÇAĞRI VEYA GÖRÜNTÜLÜ ÇAĞRI YAPILMASI

1. Tuş takımını açmak için  öğesine dokunun.
2. Tuş takımını kullanarak numarayı tuşlayın. Bir rakam silmek için silme tuşuna basın.
3. Çağrıyı başlatmak için  öğesine dokunun.
4. Çağrıyı sonlandırmak için  tuşuna basın.





-  : Sesli ya da video araması yapar.
-  : Video araması yapar
-  : Bir numara ya da karakteri siler
-  : Tuş takımını gizler

Uluslararası arama yapmak için + karakterini  tuşuna iki saniye dokunarak girebilirsiniz.

Yanlışlıkla yapılabilecek çağrıları önlemek için dokunmatik ekranı kilitlemek amacıyla telefonun sağ yanındaki kilitle/kilidi aç düğmesine basın.

 öğesine dokunarak Video araması yap, Mesaj gönder, Numarayı kaydet veya Kişi ara eylemlerini gerçekleştirebilirsiniz.

### ARAMA TUŞ TAKIMI EKRANI AYARININ DEĞİŞTİRİLMESİ

1. Tuş takımını açmak için  tuşuna dokunun.
2. Arama tuş takımını ekranını değiştirmek için  öğesine dokunun ve **Arama ekranını seçin**.
3. Yazı tipi stili, boyutu ve rengini değiştirebilirsiniz.

### REHBERDEN ARAMA YAPILMASI

1. Adres defterini açmak için bekleme ekranından  öğesine dokunun ya da İletişim sekmesinden **Rehber**'e dokunun.
2. **Kişi ekle, Ara, Gruplar** ve **Ayarlar** seçenekleri arasında seçim yapabilirsiniz.
3. **Ara**'yı seçin, **Ad** öğesine dokunun ve aramak istediğiniz kişinin ilk harflerini girin.

4. Filtreden geçirilmiş listeden çağrı yapmak istediğiniz kişiye dokunun ve eğer birden fazla numara kayıtlıysa aranacak numarayı seçin.
5. **Çağrı** ögesine dokunun.

**Çağrı ekranından rehberinizi arayabilirsiniz.**  
 **ögesine dokunun ve Kişi ara seçimini yapın.** Rehberinizde aşağı ve yukarı gezinin veya listenin uzunluğunu azaltmak için ilk bir kaç rakamını girin.

## ÇAĞRININ CEVAPLANMASI VE REDDEDİLMESİ

Telefonunuz çaldığında çağrıyı cevaplamak için  tuşuna basın.

Zil sesini susturmak için  ögesine dokunun. Profilinizi toplantı için Sessize almayı unutursanız bu işlev çok faydalıdır.

Gelen bir çağrıyı reddetmek için  tuşuna basın.



## Çağrı sesinin ayarlanması

Bir çağrı sırasında ses şiddetini ayarlamak için telefonun sağ yanındaki yukarı ve aşağı tuşlarını kullanın.





## Hızlı arama

Sıklıkla aradığınız bir kişiyi hızlı arama tuşlarından birine atayabilirsiniz.

1. Menüü açmak için bekleme ekranından  ögesine dokunun.
2. **Hızlı arama** ögesine dokunun.
3. Telesekreteriniz hızlı arama 1 olarak zaten ayarlıdır. Bunu değiştiremezsiniz. Kişiyi hızlı araması numarası olarak başka bir numaraya dokunun.
4. Rehberiniz açılacaktır. telefon numarasına bir kez dokunarak bu numaraya atamak istediğiniz kişiyi seçin.

Hızlı arama numarasını aramak için ana ekrandan  tuşuna dokunduktan sonra kişi ekranda görününceye kadar atanmış numarayı basılı tutun. Çağrı otomatik olarak başlatılacaktır;  tuşuna basmaya gerek yoktur.

## İkinci çağrının yapılması

1. İlk aramanızda aramak istediğiniz numarayı seçin ve  tuşuna dokunun.
2. Numarayı tuşlayın veya rehberinizi arayın (Ayrıntılar için 24. sayfadaki Çağrı yapma veya video arama bölümüne bakın).
3. Çağrıya bağlanmak için  tuşuna basın.
4. Ekranda her iki arama da görüntülenir. İlk çağrı kesilir ve arayan beklemeye alınır.
5. İki arama arasında geçiş yapmak için  düğmesine dokunun ve **Aramayı değiştir** ögesine veya bekletilen aramaya ait numaraya basın.
6. Aramalardan birini veya her ikisini de sonlandırmak için  tuşuna basın ve **Tümü, Beklemede** veya **Aktif** komutu ardından **Son** ögesini seçin.

**Çağrılarınızı “Konferans” ögesini seçerek birleştirebilirsiniz. Şebeke operatörünüzün konferans görüşmesini desteklediğini kontrol edin.**

**Yaptığınız her iki arama için de ücretlendirilirsiniz.**

## DTMF'nin kapatılması

DTMF, otomatikleştirilmiş çağrılar içindeki menülerde gezinmeniz için sayısal komutlar kullanmanızı sağlar. DTMF, varsayılan olarak kapalıdır.

Bir çağrı sırasında kapatmak için (örneğin bir numarayı not etmek için)  tuşuna dokunun ve DTMF kapalı öğesini seçin.

**Seçenekler listesinde ilerlemek için görünür olan son satıra dokunun ve parmağınızı ekranda yukarı kaydırın. Liste yukarı kayarak daha fazla öğe görünür hale gelir.**

## Çağrı geçmişinin görüntülenmesi

 tuşuna dokunun,  İletişim öğesini seçin ve **Çağrı geçmişi** öğesine dokunun.



Görüntülemek için aşağıdakileri seçin:

- **Tüm:** Çevrilen, alınan ve cevapsız aramaların tam listesini görüntüler.
- **Yapılan:** Aradığınız tüm numaraların bir listesini inceleyin.
- **Gelen:** Sizi arayan tüm numaraların bir listesini görüntüleyin.
- **Cevapsız aramalar:** Cevapsız bıraktığınız tüm aramaların listesini görüntüler.

**Herhangi bir çağrı günlüğünden  öğesine dokunun ve tüm kayıtlı öğeleri silmek için Tümünü sil komutunu kullanın.**

**Çağrının tarihini, saatini ve süresini görüntülemek için herhangi bir çağrı günlüğü girdisine dokunun.**



## Çağrı yönlendirmenin kullanılması

1.  tuşuna dokunun,  **Ayarlar** ve **Çağrı ayarları** öğesini seçin.
2. **Çağrı yönlendirme**'ye dokunun ve **Video aramaları**'nı ve / veya **Sesli aramalar**'ı seçin.
3. Tüm çağrıların hat meşgul olduğunda mı, yanıt verilmediğinde mi yoksa erişilemediğinizde mi yönlendirileceğini seçin.
4. Yönlendirmek istediğiniz numarayı girin.
5. Etkinleştirmek için **İste** öğesine dokunun.

**Çağrı yönlendirme ücretlendirilir. Detaylar için lütfen servis sağlayıcınızla konuşun.**



**Tüm çağrı yönlendirmelerini kapatmak için Çağrı yönlendirmemenüsünden Tümünü devre dışı bırak'ı seçin.**

## Çağrı engellemenin kullanılması

1.  tuşuna dokunun,  **Ayarlar** ve **Çağrı ayarları** ögesini seçin.
2. **Çağrı engelleme**'ye dokunun ve **Video aramaları**'nı ve / veya **Sesli aramalar**'ı seçin.
3. Aşağıdaki altı seçenekten herhangi birini veya tümünü seçin:  
**Tüm giden çağrılar**  
**Giden uluslararası çağrılar**  
**Kendi ülkem hariç yapılan uluslararası aramalar**  
**Gelen tüm aramalar**  
**Yurtdışında gelen çağrılar**
4. Çağrı engelleme şifresi girin. Bu servisi lütfen şebeke operatörünüzden kontrol edin.

Telefonunuzdan aranabilecek numaraların listesini açmak veya düzenlemek için **Sabit arama numaraları**'nı seçin. Operatörünüzün PIN2 koduna ihtiyaç duyarsınız. Böylece telefonunuzdan sadece sabit arama listesindeki numaralar aranabilir.



## Genel çağrı ayarının değiştirilmesi

1.  tuşuna dokunun,  **Ayarlar** ve **Çağrı ayarları** ögesini seçin.
2. **Ortak ayar** ögesine dokunun (bu bölümü görmek için sayfayı aşağı kaydırmanız gerekebilir). Burada ayarları aşağıdaki gibi düzeltebilirsiniz:
  - **Çağrı reddetme:** Ret listesini görmek için düğmeyi sola doğru kaydırın. Tüm çağrılar, özel kişi veya gruplar ya da kayıtlı olmayan numaralar (rehberinizde kayıtlı olmayan numaralar) arasından seçim yapmak için metin kutusuna dokunabilirsiniz. Ayarı değiştirmek için **Kaydet** ögesine dokunun.
  - **Numaramı gönder:** Birini aradığınızda numaranızın görüntülenip görüntülenmeyeceğini seçin.
  - **Otomatik yeniden arama:** Açık için düğmeyi sola, Kapalı için sağa kaydırın.
  - **Cevap verme modu:** Gönderme tuşunu veya herhangi bir tuşu kullanarak telefona cevap verip vermeyi seçin.
  - **Dakika hatırlatıcı:** Bir çağrı sırasında her dakikada bir sinyal sesi duymak için düğmeyi sola **Açık** konumuna kaydırın.
  - **BT cevap modu:** Bluetooth kulaklığı kullanarak çağrıyı Bluetooth ile cevaplamak için Hands-free, telefondaki bir tuşa basarak cevaplamak için ise Telefon seçimini yapın.
  - **Yeni numarayı kaydet:** Yeni numarayı kaydetmek için Evet ögesini seçin.

- **Hat seç:** Çift hatlı servislerde telefon numaranızı 1. hat ve 2. hat olarak gönderebilirsiniz.

**Seçenekler listesinde ilerlemek için görünür olan son satıra dokununuz ve parmağınızı ekranda yukarı kaydırın. Liste yukarı kayarak daha fazla öge görünür hale gelir.**

## Video çağrı ayarlarının değiştirilmesi



1.  tuşuna dokununuz,  **Ayarlar** ve **Çağrı ayarları** ögesini seçin.
2. **Video arama**'ya dokununuz.
3. Video çağrısı ayarlarını seçin. Özel resim kullan/ Görüntünün boyutu seçeneklerinden birini belirleyin ve/veya Ayna özelliğine geçin.

## REHBER

### Rehberden arama yapılması



Rehberden arama yapmanın iki yolu bulunmaktadır:

#### Bekleme ekranından

1. Adres defterini açmak için bekleme ekranından  ögesine dokunun. Bir basamak silmek için telefonun Temizle  tuşuna basın.
2. Çağrıyı başlatmak için **Ahize simgesine** veya  tuşuna dokunun.

**Grupları seçerek gruba göre arama yapabilirsiniz. Bu özellik tüm gruplarınızın bir listesini görüntüler.**

#### Ana menüden

1.  tuşuna dokunun,  **İletişim** ögesini seçin.
2. **Rehber** ögesine dokunun.
3. Adres defteriniz, girdiğiniz harflere karşılık gelen kişilerin bir listesini görüntüler.

**Rehberinizde ilerlemek için görünür olan son satıra dokunun ve parmağınızı ekranda yukarı kaydırın. Liste yukarı kayarak daha fazla öge görünür hale gelir.**

### Yeni kişinin eklenmesi

1. Bekleme ekranındayken  ögesine dokunun ve **Kişi ekle**'yi seçin.
2. Ekleyeceğiniz kişiyi kaydetmek için **Telefon** veya **USIM** seçin.
3. Yeni kişinin adını ve soyadını girin. İkisini birden girmek zorunda değilsiniz ancak birini veya diğerini girmelisiniz.
4. En fazla beş numara girin ve her birinin tipini belirleyin. **Mobil, Ev, Ofis, Çağrı cihazı, Faks, VT** ve **Genel** öğeleri arasından seçiminizi yapın. Tamam'a dokunun.
5. Bir e-posta ekleyin.
6. Kişiyi bir veya birden fazla gruba ekleyin. **Grup yok, Aile, Arkadaşlar, İş arkadaşları, Okul** veya **VIP** arasından seçiminizi yapın.
7. Ayrıca **Zil sesi, Doğum günü, Yıldönümü, Ana sayfa, Ev adresi, Şirket adı, İş unvanı, Şirket adresi** ve bir **Not** ekleyebilirsiniz.
8. Kişiyi kaydetmek için **Kaydet** ögesine dokunun.

**Rehberinizdeki kişiler için özel gruplar oluşturabilmek için 31. sayfadaki Grup oluşturulması başlığına bakın.**



## Kişi seçenekleri

Bir kişiyi görüntülerken yapabileceğiniz pek çok işlem bulunmaktadır. Seçenekler menüsüne aşağıdaki şekilde erişip kullanabilirsiniz:

1. Kullanmak istediğiniz kişiyi seçin. Sayfa 30'daki **Bir kişi arama** bölümüne bakın.
2. Buradan arama yapabilir ve doğrudan mesaj gönderebilirsiniz.
3. Seçenekler listesini açmak için  öğesine basın. Burada aşağıdakileri yapabilirsiniz:
  - **Video araması yap:** Kişiyi video araması yapılıır.
  - **Düzenle:** Kişiyi ait detaylarda değişiklik yapın.
  - **Sil:** Kişiyi silin. Eminseniz Evet öğesine dokununuz.
  - **USIM'e/Telefon'a Kopyala veya Taşı:** USIM karta veya telefona aktarmak veya kopyalamak için seçin (kişinin kayıtlı olduğu yere bağlıdır).
  - **Kartvizit gönder:** Kişiyi ait ayrıntılar kartvizit olarak başka birine gönderilir. **Metin mesajı, Multimedia mesajı, Eposta veya Bluetooth** ile göndermek için seçin.

**Mesaj gönder - Kişiyi bir mesaj gönderin.** Kişinin e-posta adresi varsa e-posta veya SMS / MMS arasında seçim yapabilirsiniz. Mesajların nasıl gönderileceği hakkında detaylar için sayfa 35'e bakın.

## Grup oluşturulması

1. Bekleme ekranındayken  öğesine dokununuz ve **Gruplar**'ı seçin.
2.  öğesine dokununuz.
3. **Grup ekle** öğesini seçin.
4. Yeni grubunuza bir ad verin.
5. **Kaydet**'e dokununuz.

**Bir grubu silerseniz bu gruba atanmış kişiler kaybolmaz. Adres defterindeki yerlerini korurlar.**

**Mevcut bir grubun üzerine gelip  tuşuna dokunarak düzenleme yapabilirsiniz. Rehberinizdeki bir gruba üye eklemek için Ekle'yi seçip Grup zil sesi atayın, grubu Yeniden adlandırın veya Silin.**

## Kişi ayarlarının değiştirilmesi

Kişi ayarlarınızı, adres defterinde çalışmasını istediğiniz şekilde ayarlayabilirsiniz.

**Seçenekler listesinde ilerlemek için görünür olan son satıra dokunur ve parmağınızı ekranda yukarı kaydırın. Liste yukarı kayarak daha fazla öge görünür hale gelir.**

1. ☎ bekleme ekranından 🗉 ögesine dokunur ve **Ayarlar**'i seçin.
2. Burada aşağıdaki ayarları yapabilirsiniz:
  - **Kişi listesi ayarları: Telefon ve USIM, Sadece telefon** veya **Yalnızca USIM** içinde kayıtlı kişileri görüntülemek için kullanın. Kişinin önce adının veya soyadının görüntülenmesi seçebilirsiniz.
  - **Rehberi senkronize et:** Rehberinizi senkronize etmek için sunucunuza bağlanır.
  - **Kopyala:** Rehber'inizi telefon'dan USIM'e veya USIM'den telefonunuza kopyalar. Bu işlemi teker teker veya hepsi için yapabilirsiniz. Teker teker olarak seçerseniz, her kişiyi kopyalamak için teker teker seçmeniz gerekir.
  - **Taşı:** Bu komut; Kopyala komutu gibi çalışır ancak kişi sadece taşıdığımız yere kaydedilir. Bu yüzden bir kişiyi USIM'dan telefona taşırsanız; USIM belleğinden silinir.
  - **Bütün kişileri Bluetooth üzerinden gönder:** Bütün kişilerinizi Bluetooth kullanarak başka bir cihaza gönderin. Bu seçeneği seçtiğiniz takdirde Bluetooth ögesini açmanız için bir uyarı alacaksınız.

- **Rehberi yedekle:** Sayfa 76'de bulunan Telefon bilgilerinizin yedeklenmesi ve geri yüklenmesi başlığına bakın.
- **Rehberi geri yükle:** Sayfa 76'de bulunan Telefon bilgilerinizin yedeklenmesi ve geri yüklenmesi başlığına bakın.
- **Rehberi sil:** Tüm rehberinizi siler. Bütün kişilerinizi silmek istediğinizden eminensiz **Evet**'e basın.

## Bilgilerin görüntülenmesi

1. ☎ bekleme ekranından 🗉 ögesine dokunur ve **Bilgi**'yi seçin.
2. Burada **Servis arama numaraları**'nı, **Kendi numaram**'i, **Bellek bilgisi**'ni (kalan bellek miktarını) ve **Kartvizitim**'i görüntüleyebilirsiniz.

**Eğer henüz kartvizit hazırlamadysanız Kartvizitim ögesini seçip rehberdeki herhangi bir kişi için yaptığınız gibi tüm bilgilerinizi girin. Sonlandırmak için Kaydet'e dokunur.**

## MESAJLAR

### Mesajlar

KF900 telefonunuz, SMS, MMS ve epostayı sezgisel ve kullanımı kolay bir menüde toplamıştır.

Mesaj merkezine girmek için iki yol bulunmaktadır:

1. Bekleme ekranından  ögesine dokunun.
2. Bekleme ekranından  ögesine dokunun, önce  **İletişim**'i ardından **Mesajlar**.

### Mesajın gönderilmesi

1. Boş bir mesaj açmak için İletişim sekmesinde **Yeni mesaj**'a dokunun ya da **Mesajlar** menüsünde Yeni mesaj oluştur'a tıklayın.
2. Buradan bir metin mesajı ya da Multimedya mesaj yollayabilirsiniz. Bir e-posta göndermek için İletişim sekmesinden **Yeni E-posta**'yı seçin.
3. Bir görüntü, video, ses ya da şablon eklemek için **Ekle**'ye dokunun.

4. Alıcının numarasını girmek için ekranın en üstünde bulunan **To1** tuşuna veya adres defterinizi açmak için arama ikonuna dokunun. **Gönder**'e dokunun. Telefon numarası girin veya rehberi açmak için **Rehber**'e dokunun. Birden fazla kişi ekleyebilirsiniz.

**Göndereceğiniz her 160 karakter için bir mesaj ücretlendirmesine tabi tutulursunuz.**

**SMS'e görüntü, video veya ses eklendiğinde otomatik olarak MMS'e dönüştürülür ve ona göre ücretlendirilir.**

**Hızlı yanıt - Bir şablon kullanarak seçili mesaja hızlı bir yanıt gönderin.**

## Metin girilmesi

Metin girmenin beş yolu vardır:

T9 metin modu/ Normal metin modu/Q klavye.

Ekrana bir kez bastığınızda klavye görünecektir.



**T9** T9 tahmini metnini açmak için tuşa dokunun.

**Yazım dillerini değiştirebilirsiniz.**

**Sayılar, semboller ve tuş takımları arasında geçiş yapmak için basın.**

Her metin giriş modunda (ör: büyük ve küçük harf) farklı klavye tipleri arasında dolaşmak için **↑** tuşunu kullanın.

Boşluk girmek için **⏏** tuşuna dokunun.

Bir karakter silmek ya da cümle çıkarmak için

Temizle **⏏** ögesine dokunun.

**Mesajınızı yazmak için harflere dokunun:**  
**↑ büyük harfe geçmek için dokunun**  
**⏏ boşluk eklemek için dokunun**

## T9 Modu

T9 modunda **T9** göreceksiniz.

T9 modu, dokunarak yazdığınız tuş dizisindeki sözcükleri tanımak için telefondaki bir sözlüğü kullanır. Aramak istediğiniz harf ile ilgili rakam tuşuna dokunun, sözlük kullanmak istediğiniz sözcüğü tahmin edecektir.

Örneğin 'telephone' yazmak için sırasıyla 8, 3, 5, 3, 7, 4, 6, 6, 3 rakamlarına basın.

Sözcük görünmezse veya Hecele'ye dokunun.

Eğer Yazım denetimine dokunursanız, ABC normal modunu kullanarak kelimeyi girebilirsiniz ve bu şekilde kelimeniz veya adınız sözlüğe eklenecektir.

## Abc normal

ABC modunda **ABC** göreceksiniz.

Abc modunda bir harf girmek için tuşa tekrar tekrar basmanız gerekebilir. Örneğin "selam" yazmak için 7 tuşuna 4, 3 tuşuna 2, 5 tuşuna 3, 2 tuşuna 1, 6 tuşuna bir defa basmanız gerekir.

## Q KLAVYE

### Metin girilmesi

Telefonun tuş takımını kullanarak alfabetik ve numerik karakterler girebilirsiniz. Örneğin Rehber'e isim kaydetmek, mesaj yazmak ve takvimde olayların planlanması gibi faaliyetler için metin girmeniz gerekmektedir. Telefonda aşağıdaki metin giriş yöntemleri bulunmaktadır: ABC normal modu ve 123 modu.

**Bazı uygulamalar sadece rakam veya harf girilmesini destekler ( Telefon numarası , Kişi ismi gibi )**

Metin giriş alanına bir sembol girmek için  ögesine basın ve bir sembol seçin, ardından Tamam'ı seçin.

Daha fazla sembol seçeneği görüntülemek için gezinme tuşlarını kullanarak ekranı kaydırın.

 tuşuna basarak tüm sözcükleri bir boşlukla tamamlayın.

Bir karakter silmek için  tuşuna basın.

### Tuş takımı kullanılarak metin girme modu

Metin girmeniz gerektiğinde, örneğin bir mesaj yazarken, tuş takımını varsayılan olarak ABC moduna geçer. Bir numara giriyorsanız, örneğin bir arama sırasında, tuş takımını rakamları varsayılan olarak rakam moduna geçer.

ABC modunda rakamları ilk olarak  tuşuna ve ardından yazmak istediğiniz rakam tuşuna basarak girebilirsiniz.

### Yeni hesabınızı kullanarak e-posta gönderme

E-posta göndermek/almak için bir e-posta hesabı oluşturmanız gerekmektedir (aşağıya bakın).

1. Bekleme ekranından  ögesine dokunun ve **Mesajlar**'ı seçin.
2. Yeni mesaj Oluştur- **E-posta**'yı seçin, böylece yeni bir e-posta açılır. Ya da İletişim sekmesinde **Yeni E-posta**'yı seçerseniz bu menüye doğrudan girebilirsiniz.
3. Alıcının adresini girebilir ve mesajınızı yazabilirsiniz. Resim, video, ses ve diğer dosya türlerini de ekleyebilirsiniz.
4. Tuş takımını kullanarak mesajınızı girin.
5. Seçenekler'i seçin ve ardından eklenecek bir öğe seçin: **Resim/Video/Ses/Şablon/İfade/Bcc/İmza/İsim&Numara/Daha fazlası (Kartvizit/Program/Not/Yapılabacaklar / Kartvizitim/Flashçerikleri/Belgeler/Diğer dosyalar).**

## E-postanın ayarlanması

KF900'daki e-postayı kullanarak teması devam ettirebilirsiniz. Bir POP3 veya IMAP4 e-posta hesabı oluşturmak kolay ve hızlıdır.



**Seçenekler listesinde ilerlemek için görünür olan son satıra dokunun ve parmağınızı ekranda yukarı kaydırın. Liste yukarı kayarak daha fazla öğe görünür hale gelir.**

1. Bekleme ekranından  öğesine dokunun ve **Mesajlar**'a dokunun.
2. **Ayarlar**'ı seçin.
3. Posta kutusu'na ve ardından **E-posta** hesapları öğelerine dokunun.
4. **Hesap ekle**'ye dokunun.
5. Artık hesabınızın nasıl işleyeceğini seçebilirsiniz:
  - **Şifre:** Hesabın şifresini girin.
  - **Kullanıcı adı:** Hesabın kullanıcı adını girin.
  - **Posta kutusu tipi:** Posta kutusu tipini POP3 veya IMAP4 olarak girin.
  - **Gelen posta sunucusu:** Gelen posta sunucusu adresini girin
  - **Giden posta sunucusu:** Giden posta sunucusu adresini girin
  - **SMTP kimlik doğrulaması:** Giden posta sunucusu için güvenlik ayarlarını seçin
  - **Hesap adı:** Hesabınızın ayarlanması bitince hesabınız, E-posta klasörünüzdeki hesaplar listenizde görünür.

## E-postanın alınması

Yeni e-postalar için hesabınızı otomatik veya manuel olarak kontrol edebilirsiniz. Otomatik kontrol için 37. sayfadaki E-posta ayarlarının değiştirilmesi bölümüne bakınız.

Kendiniz kontrol etmek için:

1.  öğesine ve ardından **Mesajlar**'a dokunun.
2. Posta kutusunu seçin.
3. Kullanmak istediğiniz hesaba ve ardından  dokunun.
4. **Geri al** öğesini seçin, KF900 eposta hesabınıza bağlanacak ve yeni mesajlarınızı alacaktır.

## E-posta ayarlarının değiştirilmesi

Kendi tercihlerinize göre e-posta ayarlarınızı seçebilirsiniz.

**Seçenekler listesinde ilerlemek için görünür olan son satıra dokununuz ve parmağınızı ekranda yukarı kaydırın. Liste yukarı kayarak daha fazla öge görünür hale gelir.**

1. Bekleme ekranından  ögesine dokununuz ve **Mesajlar**'a dokununuz.
2. **Ayarlar**'ı seçin.
3. E-posta ögesine dokunarak aşağıdaki ayarları yapabilirsiniz:
  - **E-posta hesapları:** E-posta hesaplarınızı yönetin.
  - **E-posta yanıtlamaya izin verir:** Okunan onay mesajlarınızı gönderilmesine izin vermeyi seçer.
  - **Cevap e-postası talebi:** Okunan onay mesajlarının talep edilip edilmeyeceğini seçer.
  - **Yoklama aralığı:** Yeni e-posta mesajlarınız için ne sıklıkta KF900 kontrolü olacağını seçin.
  - **Geri alma miktarı:** Bir seferde geri alınacak e-posta sayısını seçin.
  - **İletme ve Yanıtlı mesajı ekle:** Orijinal mesajınızın cevabınıza eklenip eklenmeyeceğini seçer.
  - **Eki ekle:** Orijinal eki herhangi bir cevaba ekleyip eklemeyi seçer.

- **Dolaşımda otomatik alma:** Yurtdışındayken (dolaşım) mesajlarınızın otomatik olarak geri alınıp alınmayacağını seçer.
- **Yeni e-posta bildirisi:** Yeni e-postalar için uyarılıp uyarılmamayı seçer.
- **İmza:** E-posta imzası oluşturup bu özelliği etkinleştirin.
- **Öncelik:** Mesajlarınızın öncelik derecesini belirleyin.

## Mesaj klasörleri

KF900'unuzda kullanılan klasör yapısını kolayca tanıyacaksınız, oldukça kendini açıklar özelliklere sahiptir.

- **Gelen kutusu:** Aldığınız bütün mesajlar gelen kutunuza konulur Buradan mesajlarınızı görebilir, silebilir ve daha fazlasını yapabilirsiniz Daha fazla bilgi için **Mesajların yönetimi** bölümüne bakınız. Bu menüye **Mesaj kutusundan** girebilirsiniz.
- **Posta:** KF900'unuza gelecek tüm e-postalar posta kutunuza yerleştirilecektir.
- **Klasörlerim:** Mesajlarınızı saklamak için klasör oluşturun.
- **Taslaqlar:** Mesajı tamamlamak için vaktiniz yoksa yaptığınız kadarını burada saklayabilirsiniz.
- **Giden kutusu:** Burası, mesajlar gönderilirken geçici olarak kullanılan bir yerdir.
- **Gönderilen öğeler:** Gönderdiğiniz mesajlar bu klasöre yerleştirilir.

## Mesajların Yönetimi

Mesajlarınızı yönetmek için Gelen kutunuzu kullanabilirsiniz.

**Seçenekler listesinde ilerlemek için görünür olan son satıra dokunup ve parmağınızı ekranda yukarı kaydırın. Liste yukarı kayarak daha fazla öge görünür hale gelir.**

- 1. Mesajlar** ve ardından **Gelen kutusu** öğelerine dokunun. Ya da bu menüye İletişim sekmesindeki **Mesajlar seçeneğinden** girebilirsiniz.
- 2.**  öğesine dokunduktan sonra aşağıdakileri seçin:
  - **Sil:** İşaretlenmiş mesajları silin.
  - **Görünümü değiştir:** Menü ekranının stilini değiştirebilirsiniz.
  - **Yeni mesaj oluşturun:** Yeni ve boş bir mesaj ya da e-posta açın.
  - **Klasörlerime Taşı:** İşaretlenmiş mesajları Klasörlerime taşıyın.
  - **Filtre:** mesajı tipine göre görüntüler. Bu fonksiyon, SMS'leri MMS'den ayrı gruplar.
  - **Tümünü sil:** Mesajların tümünü silin.

**USIM mesaj için yer yok mesajı** görüldüğünde gelen kutunuzdaki bazı mesajları silmeniz gerekir. Mesajlar için yer yok mesajını görürseniz, boş alan yaratmak için ya mesajları ya da kayıtlı dosyaları silebilirsiniz.

## Şablonların kullanılması

Sıkça gönderdiğiniz SMS ve MMS mesajlarınız için şablon oluşturun. Telefonunuzda bazı şablonlar bulunmaktadır, dolayısıyla arzu ederseniz kullanabilirsiniz.

- 1. Mesajlar'a** ve ardından **Şablonlar'a** dokunun.
- 2. Metin şablonları** veya **Multimedya şablonları** öğesini seçin. Sonrasında  tuşuna dokunup şablonlar için **Yeni ekle, Düzenle, Sil** veya **Tümünü sil** seçimini yapabilirsiniz.

## İfadelerin kullanılması

İfadeler kullanarak mesajlarınıza canlılık katın. Telefonunuzda güncel olarak kullanılan bazı popüler ifadeler bulunur.

- 1. Mesajlar'a** ve ardından **İfadeler'e** dokunun.
- 2. Yeni ekle, Sil** veya **Tüm ifadeleri sil** komutları için  öğesine dokunun.

## Metin mesajı ayarlarının değiştirilmesi

KF900 mesaj ayarları önceden tanımlamıştır bu yüzden hemen mesaj gönderebilirsiniz. Bu ayarlar tercihlerinize bağlı olarak değiştirilebilir.

**Seçenekler listesinde ilerlemek için görünür olan son satıra dokununuz ve parmağınızı ekranda yukarı kaydırın. Liste yukarı kayarak daha fazla öge görünür hale gelir.**

**Mesajlar** ögesine dokununuz ve ardından **Ayarlar** ve **Metin mesajı** öğelerini seçin.

Aşağıdaki değişiklikleri yapabilirsiniz:

- **Metin mesajı merkezi:** Mesaj merkezimize ait ayrıntıları girin.
- **Teslim raporu:** Mesajlarınızın teslim edildiğine dair onay almak için düğmeyi sola kaydırın.
- **Geçerlilik süresi:** Mesajlarınızın mesaj merkezinde ne kadar süreyle kalacağını seçin.
- **Mesaj tipleri:** Metninizi **Ses, Faks, X.400** veya **Eposta**'ya dönüştürün.
- **Karakter kodlama:** Karakterlerin nasıl kodlanacağını seçin. Bu işlem mesajlarınızın boyutunu ve dolayısıyla veri ücretlendirmesini etkiler.
- **Uzun metni böyle gönder:** Uzun mesajları Çoklu SMS veya MMS olarak göndermek için kullanın.

## Multimedya mesajı ayarlarının değiştirilmesi

KF900 mesaj ayarları önceden tanımlamıştır bu yüzden hemen mesaj gönderebilirsiniz. Bu ayarlar tercihlerinize bağlı olarak değiştirilebilir.

**Mesaj** ögesine ve ardından **Mesaj ayarları** ve **Multimedya mesajı** ögesine dokununuz.

Aşağıdaki değişiklikleri yapabilirsiniz:

- **Alım modu:** **Ülkem** veya **Roaming şebekesi** olarak seçin. Sonrasında Manuel seçerseniz sadece MMS uyarısı alırsınız ve sonrasında isterseniz tamamını indirebilirsiniz.
- **İletim raporu:** İletim raporu almak veya talep etmek için kullanın.
- **Yanıtı oku:** Yanıtı oku mesajına izin verilmesi için kullanın.
- **Öncelik:** MMS'nizin öncelik derecesini belirleyin.
- **Geçerlilik süresi:** Mesajınızın ne kadar süreyle SMS merkezinde tutulacağını belirleyin.
- **Slayt süresi:** Slaytların ekranda görünme süresini belirleyin.
- **Oluşturma modu:** Mesaj modunu seçin.
- **İletim saati:** Bir mesajın gönderilmeden önce ne kadar bekleyeceğini belirleyin.
- **Çoklu msj. Merkezi:** Mesaj merkezimize ait ayrıntıları girin.

## Diğer ayarlarınızın değiştirilmesi

**Mesaj** ögesine dokunun, **Mesaj ayarları**

**ögesini** seçin ve ardından:

- **Telesekreter:** Yeni bir Sesli posta servisi eklemek için  ögesine dokunun. Verilen hizmet hakkında daha fazla bilgi için şebeke operatörünüzle temasa geçin.
- **Servis mesajı:** Servis mesajlarını almak veya engellemek için kullanın. Gönderenleri güvenilir ve güvenilirmez olarak sınıflandırarak mesaj güvenliğinizi de ayarlayabilirsiniz.
- **Bilgi servisi:** Alım koşullarını, dili ve diğer ayarları belirleyin.

## KAMERA







### Hızlı fotoğraf çekilmesi

1. Telefonun sağ yanındaki  tuşuna basın.
2. Ekranda vizör görüntülenecektir.
3. Telefonu yatay olarak tutarken, merceği fotoğrafınızın konusuna doğru çevirin.
4. Çekim tuşuna hafifçe bastığınızda, vizör ekranının ortasında bir odak kutusu görüntülenecektir.
5. Nesne odaklama karesinin içinde olacak şekilde telefonu ayarlayın.
6. Odaklama karesi yeşile dönünce nesne odaklanmış demektir.
7. Yakala tuşuna tam basın.

### Fotoğraf çekildikten sonra

Çektiğiniz resim ekranda görüntülenir. Resmin adı ekranın alt kısmında sağ yandaki beş simgeyle birlikte yazılır.



-  Doğrudan resim galerisine gidin.
-  Fotoğrafı Mesaj, E-posta, Bluetooth veya Kartpostal olarak göndermek için bu tuşa dokunun.
-  Çeşitli araçlarla görüntü düzenlemek için dokunun.
-  Çektiğiniz resmi duvar kağıdı olarak belirlemek üzere bu tuşa dokunun.
-  Çektiğiniz fotoğrafı silmek için önce bu tuşa sonra onay için **Ev**'e dokunun. Vizör tekrar belirir.
-  Hemen başka bir resim çekmek için bu tuşa dokunun. Çekmiş olduğunuz mevcut resim kaydedilir.

## Vizör ekranının incelenmesi

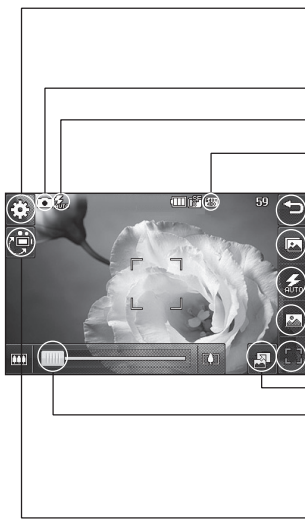

**Ayarlar** - Ayarlar menüsünü açmak için bu simgeye dokununuz. Detaylar için sayfa 44'deki gelişmiş ayarlara bakınız.

**Kamera modu** - Kamera modu seçilir.

**Flaş durumu**

**Çözünürlük**

**Geri** - Ana ekrana dönmek için buraya dokununuz.



**Galeri**

**Flaş** - Sayfa 43'deki flaşı kullanarak bakınız.

**Çekim modu** - Sayfa 43'deki bir çekim tipini seçerek bakınız.

**Deklanşör** - Resim çekme

**Görüntü modu** - Tam ekran / Tam görüntü

**Yakınlaştır** - Yakınlaştırmak için  tuşuna veya uzaklaştırmak için  tuşuna basın. Bunun yerine yan ses tuşlarını da kullanabilirsiniz.

**Video kamera modu** - Kameradan video kamera moduna geçer.

Kısayol seçenekleri birkaç saniye sonra otomatik olarak kaybolur. Sadece vizörün merkezine dokununuz. Seçenekleri tekrar görüntülemek için ekrana tekrar dokununuz.

## Flaş kullanımı

Flaş varsayılan olarak kapalı ayarlanmıştır ancak başka seçenekler de bulunmaktadır.

1. Flaş alt menüsüne girmek için vizörün sağından  öğesini seçin.
2. Üç adet flaş seçeneği bulunmaktadır:
  - **Otomatik:** Kameranız iyi bir resim çekmek için ihtiyacı olan ışığı belirleyip gerektiğinde flaşı kullanır.
  - **Daima açık:** Flaş daima açık olur.
  - **Daima kapalı:** Kamera flaşı hiç kullanmaz. Bu özellik pil enerjisi tasarrufu için faydalıdır.
  - **Resim çekerken:** Kamera resim çekerken flaş kullanır.
3. Kullanmak istediğiniz flaş seçeneğine dokununuz.
4. Kullanmak istediğiniz seçeneğe dokunduğunuzda, flaş menüsü otomatik olarak kapanacak ve resim çekmeye hazır olacaktır.
5. Vizör ekranındaki flaş durum simgesi, yeni flaş moduna bağlı olarak değişir.

## Bir çekim modu seçme

1. Mevcut çekim modlarını açmak için  tuşuna dokununuz.
2. Yedi seçenek arasından tercihinizi yapınız:
  - **Normal çekim:** Bu tuş, daha önce hızlı fotoğraf konusunda işlendiği gibi varsayılan normal çekim tipi içindir.
  - **Çoklu çekim:** Bu tuş otomatik olarak art arda hızlı bir şekilde dokuz resim çekmenizi sağlar.
  - **Panorama:** Bu çekim tipi, kalabalık bir grup insanı veya panoramik bir manzarayı çekmek için çok uygundur.

## Çoklu çekim yapma

1.  tuşuna dokunarak uygun çekim türlerini açın, **Çoklu çekim**'i seçin ve çekim sayısını belirleyin.
2. Nesneyi vizör ekranına yerleştirip normal resim çekmiş gibi yakala tuşuna basın.
3. Çekimlerden birini kaydedebilirsiniz. Küçük resme dokunarak saklamak istediğiniz resmi seçin: görüntülediğinde kaydetmek için Kaydet'e dokununuz.

## Panoramik çekim yapılması



Panoramik çekimi kullanarak yaşamı olduğu gibi yakalayın. Kamera tümü hizalanmış üç adet fotoğraf çekmenize izin verecek ve bu fotoğrafları tek bir geniş açıda birleştirmenizi sağlayacaktır.

1. Mevcut çekim tiplerini açmak için  ögesine dokunun ve **Panorama çekim** seçimini yapın.
2. İlk resmi normal olarak çekin. Görüntünün sağ tarafı şeffaf olarak vizör ekranında belirir.
3. İkinci ve üçüncü resimleri çekerken bir önceki şeffaf görüntüsünü yeni vizör ekranında hizalayın.
4. Resimler, resim galerisinde panoramik resim olarak kaydedilir.

**Görüntünün boyutu nedeniyle panoramik resim Galeri görüntüsünde biraz bozuk görünür. Düzgün bir şekilde görmek için resme iki kez dokununuz.**

## Pozlamayı ayarlamak

Pozlama bir resimde açık ve koyunun farkını tanımlar. Düşük kontrastlı bir resim puslu görünürken yüksek kontrastlı bir resim daha net görünür.

1. Tüm gelişmiş ayarlama seçeneklerini açmak için vizör ekranında tuşuna dokununuz.
2. Pozlama ögesine dokununuz.
3. Daha düşük pozlama için çubuk boyunca kontrast göstergesini  simgesine doğru kaydırın, daha yüksek pozlama içinse  simgesine doğru kaydırın.

## Gelişmiş ayarların kullanılması

Tüm gelişmiş ayarlama seçeneklerini açmak için vizör ekranında  tuşuna dokununuz.

### Önizleme ayarları

- **Pozlama:** Pozlama değeri verilen poz için ışık miktarını belirtir. Resmin ana ögesi arka plandan daha karanlıksa pozlama değerini yükseltin. Resmin ana ögesi arka plandan daha açıksa pozlama değerini düşürün.
- **Boyut:** Bellek kartında yerden kazanmak veya rehberdeki bir kişi için kullanmak amacıyla resmin boyutunu değiştirir. 46. sayfadaki **Görüntü boyutunun değiştirilmesi başlığına** bakın.
- **Renk Efekt:** Çekmekte olduğunuz fotoğrafa uygulamak için bir renk tonu seçin. Sayfa 46'deki **Bir renk efekti seçme başlığına** bakın.

- **Beyaz dengesi:** Otomatik, Akkor ışık, Güneş, Florasan veya Bulutlu seçenekleri arasından seçim yapmanızı sağlar.
- **Makro:** Yakın çekim yapmak için bu modu kullanın.
- **Otomatik-zamanlayıcı:** Otomatikzamanlayıcı, yakala tuşuna basıldıktan sonraki gecikmeyi ayarlamamanızı sağlar. Kapalı, **3 saniye**, **5 saniye** veya **10 saniye** seçenekleri arasından tercihinizi yapmanıza izin verir. Grup fotoğrafına dahil olabilmek için çok uygundur.
- **ISO:** ISO, kameranın ışık sensörünün hassasiyetini belirler. Yüksek ISO değeri, kamerayı daha hassas yapar. Bu özellik, flaş kullanılamayan daha karanlık koşullarda faydalıdır. **Otomatik, ISO 100, ISO 200, ISO 400** veya **ISO 800** değerleri arasında seçim yapın.
- **Kalite: Çok iyi, İyi** ve **Normal** arasında seçim yapın. Kalite ne kadar iyi olursa fotoğraf o kadar net olacak ancak sonuçta dosya boyutu artacaktır, bu da hafızada daha az fotoğraf saklayabileceğiniz anlamına gelir.
- **Dahili/Harici Kamera:** Kendi portrelerin için, LG KF900'un dahili kamerasına geçiş yapar.

## Diğer ayarlar

- **Bellek:** Fotoğraflarınızı Telefon belleğine mi, Harici belleğe mi kaydedeceğinizi seçin.
- **Görüntü dengeleme:** Kamera hareketi olmadan ve sallanmadan fotoğraf çekmenizi sağlar.
- **Odak:** Açık ve Kapalı arasında seçim yapın.
- **Deklanşör sesi:** Üç adet deklanşör sesinden birini seçin.
- **Izgara ekran:** Kapalı, Basit veya Üçlü kesit arasında seçim yapın.
- **Ayarları sıfırla:** Tüm kamera ayarlarını sıfırla.

**Kameradan çıktıktan sonra görüntü boyutu ve görüntü kalitesi hariç ayarlarınızın tümü varsayılan ayara geri döner. Renk tonu ve ISO gibi ihtiyacınız olan ama varsayılan olmayan ayarlar sıfırlanır. Resimlerinizi çekmeden önce kontrol edin.**

**Ayarlar menüsü, vizör ekranında ön planda yer alacağı için görüntü rengi veya kalitesi gibi unsurları değiştirdiğinizde ayarlar menüsü altında bu görüntü değişikliğini önceden görebilirsiniz.**

## Resim boyutunun değiştirilmesi

Daha fazla piksel daha fazla dosya boyutu kapladığı için bu işlem, bellekte daha fazla yer kaplar. Telefonunuzda daha fazla resim tutmak amacıyla daha az dosya boyutu elde etmek için piksel sayısını değiştirebilirsiniz.

1. Vizörde sol üst köşedeki  simgesine dokununuz.
2. Ön İzleme menüsünden **Çözünürlük**'ü seçin.
3. Piksel değerini altı sayısal seçenekten biri olarak belirleyin (**5M: 2592x1944, 3M: 2048x1536, 2M: 1600x1200, 1M: 1280x960, 640x480, 320x240**) veya aşağıdaki hazır boyutlardan seçin:

## Bir renk efekti seçilmesi

1. Vizörde sol üst köşedeki  simgesine dokununuz.
2. Ön İzleme menüsünden **Renk Efekti**'ni seçin.
3. Beş adet renk tonu bulunur; **Kapalı, Siyah beyaz, Negatif** ya da **Sepya**.
4. Seçiminizi yaptığınız zaman geri simgesini seçerek renk tonu menüsü kapatılabilir ve resim çekmeye hazır hale gelir.

**Bir fotoğrafı, renkli olarak çekildikten sonra siyah beyaz veya sepya olarak değiştirebilirsiniz fakat siyah beyaz veya sepya olarak çekilmiş bir fotoğrafı tekrar renkli olarak değiştiremezsiniz.**

## VİDEO KAMERA

### Video çekimi

1. Eğlence sekmesinde **Video kamera** öğesine dokunun.
2. Video kameranın vizör ekranı belirir.
3. Telefonu yatay tutup lensi filmi çekilecek nesneye doğru tutun.
4. Kaydetmeye başlamak için yakala tuşuna bir kez basın.
5. Vizörün üst kısmında **Rec** ifadesi ve videonuzun uzunluğunu göstermek için alt kısımda bir zamanlayıcı belirecektir.
6. Videoyu duraklatmak için  tuşuna, yeniden başlatmak için  tuşuna dokunun.
7. Ekranda  tuşuna dokunun veya kaydı durdurmak için yakala tuşuna ikinci bir kez basın.

### Video çekimi sonrası

Ekranda çekilen videonuzu gösteren durağan bir resim belirir. Videonun ismi ekranın alt tarafı boyunca sağ alt kısımdaki beş simge ile beraber yazar.

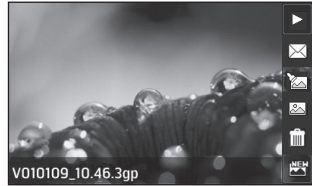

- Videoyu oynatmak için dokunun.
- Videoyu **Mesaj, E-posta** veya **Bluetooth** olarak göndermek için dokunun. Mesaj göndermek için sayfa 33'e bakın veya Bluetooth kullanarak dosyalarınızı göndermek ve almak için sayfa 85'a bakın.
- Video dosyası düzenlemek için dokunun.
- Kayıtlı videoların yer aldığı bir galeriyi görüntülemek için dokunun.
- Şu anda oluşturduğunuz videoyu silmek için dokunun ve onaylamak için **Evlet'e** dokunun. Vizör tekrar belirir.
- Hemen başka bir video çekmek için dokunun. Çekmiş olduğunuz mevcut video kaydedilir.

## Vizör ekranının kavranması

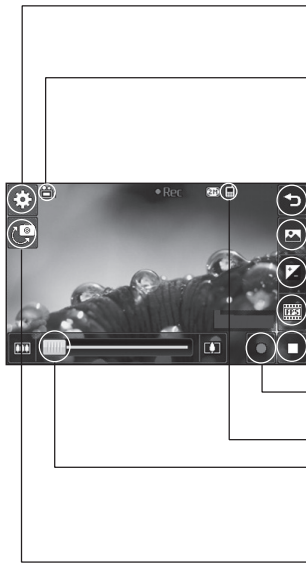

**Ayarlar** - Ayarlar menüsünü açmak için bu simgeye dokunun. Ayrıntılı bilgi için 49. sayfada yer alan **Pozlamayı ayarlama**'ya bakın.

**Video modu** - Video modu seçili.

**Geri** - Ana ekrana dönmek için buraya dokunun.

**Galeri**



**Parlaklık** - 49. sayfada yer alan Pozlamayı ayarlama'ya bakın.

**Kayıt hızı**

**Kayıdı durdur**

**Kayıdı başlat**

**Telefon belleğine/Harici belleğe kaydetme**



**Yakınlaştır** - Yakınlaştırmak için  tuşuna veya uzaklaştırmak için  tuşuna basın. Bunun yerine yan ses tuşlarını da kullanabilirsiniz.

**Kamera modu** - Video kameradan kamera moduna geçin.

Kısayol seçenekleri birkaç saniye sonra otomatik olarak kaybolur. Sadece vizörün merkezine dokununuz. Seçenekleri tekrar görüntülemek için ekrana tekrar dokununuz.

## Pozlamayı ayarlamak

Pozlama bir resimde açık ve koyunun farkını tanımlar. Düşük kontrastlı bir resim puslu görünürken yüksek kontrastlı bir resim daha net görünür.

1.  öğesine dokununuz.
2. Daha düşük pozlama ve puslu görüntü için kontrast göstergesini çubuk boyunca  simgesine doğru, daha yüksek kontrast ve net görüntü için ise  simgesine doğru kaydırınız.

## Gelişmiş ayarların kullanılması

Tüm gelişmiş ayarlama seçeneklerini açmak için Pozlamadan **Ayarlara** dokununuz.

### Önizleme ayarları

- **Görüntü boyutu:** Belleğe kaydetmek için video boyutunu değiştirin. 50. sayfadaki **Görüntü boyutunun değiştirilmesi** başlığına bakınız.
- **Renk Etkisi:** Çekmekte olduğunuz videoya uygulamak için bir renk tonu seçin. **Bir renk tonu seçmek** için sayfa 50'ye bakınız.
- **Beyaz dengesi:** Beyaz dengesi videolarınızda bulunan beyaz bölgelerin gerçekçi görünmesini sağlar. Kameranızın beyaz dengesini doğru bir şekilde ayarlaması için ışık koşullarını belirlemeniz gerekir. **Otomatik, Akkor ışık, Güneşli, Flüoresan** veya **Bulutlu** arasında seçim yapınız.

- **Kalite: Çok iyi, İyi ve Normal** arasında seçim yapınız. Kalite ne kadar iyi olursa video da o kadar net olur. Sonuç olarak dosya boyutu artacaktır, bu da demektir ki telefonun belleğinde daha az video depolayabileceksiniz.
- **Saat ayarla:** Videonuz için bir süre limiti ayarlayınız. Videoyu MMS olarak gönderebilmek için boyutu sınırlamak için **Sınırsız** veya **MMS**'ten birini seçiniz.

**MMS süresini seçerseniz, daha uzun süreli video çekimi yapabilemeniz için daha düşük görüntü kalitesini seçmeyi deneyiniz.**

- **Dahili Kamera:** Kendinizin videosunu çekmek için LG KF900'un dahili kamerasına geçiş yapınız.

### Diğer ayarlar

- **Bellek:** Videolarınızı telefon belleğine mi, harici belleğe mi kaydedeceğinizi seçiniz.
- **Ses:** Bir videoyu ses olmadan çekmek için Sessiz'i seçiniz.
- **Ayarları sıfırla:** Tüm video kamera ayarlarını sıfırlayınız.

## Video görüntü boyutunun değiştirilmesi

Daha fazla piksel daha fazla dosya boyutu demektir, bu da bellekte daha fazla yer kapladıkları anlamına gelir. Telefonunuzu daha fazla video sığdırmak istiyorsanız dosya boyutunu küçültmek için piksel numarasını değiştirebilirsiniz.

1. Vizörde sol üst köşedeki **Ayarlar** simgesine dokunun.
2. Önizleme menüsünden **Video boyutu** seçin.
3. Aşağıdaki beş seçenekten bir piksel değeri seçin:

**720x480(D1), 640x480(VGA)** - En yüksek kaliteli geniş ekran seçeneği.

**400x240 (Geniş)** - Bu da geniş ekrandır fakat çözünürlüğü daha azdır.

**640x480 (VGA)** - Standart boyutlu VGA.

**320x240 (QVGA)** - Daha küçük görüntü boyutu, böylelikle daha küçük dosya boyutu. Bellekte yer kazanmak için mükemmel.

**176x144 (QCIF)** - En küçük görüntü boyutu, böylelikle en küçük dosya boyutu.

4. Vizöre dönmek için geri simgesine dokunun.

**Video formatı dönüştürme yazılımı için, KF900 ile birlikte verilen CD'ye bakın.**

## Renk tonunun seçilmesi



1. Vizörde sol üst köşedeki  simgesine dokunun.
2. Önizleme menüsünden **Renk Efektini** seçin.
3. Beş adet renk tonu seçeneği vardır, **Kapalı (renk), Siyah Beyaz, Negatif, Sepya**.
4. Kullanmak istediğiniz renk tonuna dokunun.

**Renkli çekilen bir videoyu siyah beyaz ya da sepyaya dönüştürebilirsiniz, ancak siyah beyaz ya da sepya olarak çekilmiş bir videoyu renkliye dönüştüremezsiniz.**

**Görüntü boyutunu, video kalitesini, süreyi, sessiz özelliğini, beyaz dengesini, renk tonunu ve belleği, ana kamerayı kullanırken olduğu gibi Ayarlar öğesine dokunarak değiştirebilirsiniz.**

# ÇEKTİĞİNİZ FOTOĞRAFLAR VE VİDEOLAR

## Fotoğrafların ve videoların görüntülenmesi

1. Kamera ön izleme ekranında  dokununuz.
2. Galeriniz ekranda belirir.
3. Tam açmak için videoya ya da resme dokununuz.
4. Videolar otomatik olarak oynatılmaya başlar. Oynatmayı duraklatmak için ekrana dokunarak seçenekleri görüntüleyin ve  öğesini seçin.

**Diğer fotoğrafları ve videoları görüntülemek için sola veya sağa döndürün.**

**Bir fotoğraf veya videoyu silmek için açın o dosyayı açın ve  öğesini seçin. Onaylamak için Evet'e basın.**

## Fotoğraf izlerken yakınlaştırma (zoom) kullanılması

Odak alanını kaydırmak için sağ alt köşedeki küçük resmi kullanın.

## Video izlerken ses seviyesinin ayarlanması

Oynatma sırasında bir videonun sesini ayarlamak için, ekranın sol yanındaki ses çubuğunu kullanın.

## Fotoğrafların slayt gösterimde görüntülenmesi

Slayt gösterisi modu galerinizde bulunan tüm fotoğrafları birer birer slayt gösterisi şeklinde görüntüler. Videolar slayt gösterisi olarak görüntülenemez.

1. Açmak üzere slayt gösterisine başlamak istediğiniz fotoğrafa dokununuz.
2.  öğesini seçin.
3. Slayt gösterisi başlar.

Slayt gösterileri içerisinde seçenekler vardır:

 Fotoğrafları atlamak için dokununuz.

 Slayt gösterisini belirli bir fotoğraf üzerinde duraklatmak için dokununuz.

 Karışık Açık / Kapalı

 Slayt gösterisinin hızını artırmak veya azaltmak için dokununuz.

## Görüntünün duvar kağıdı olarak ayarlanması

1. Duvar kağıdı olarak ayarlamak istediğiniz görüntüye iki kez dokunarak açın.
2.  ögesine dokununuz.
3. Ekran portre moduna geçer. Görüntünün boyutunu değiştirebilirsiniz.
4. Resmin görünümünden memnun olduğunuz zaman **Ayarla** ögesine dokununuz.

## Fotoğraflarınızın düzenlenmesi

Fotoğraflarınızı değiştirmek, onlara ekleme yapmak veya biraz renk vermek için yapabileceğiniz pek çok harika şey vardır.





1. Düzenlemek istediğiniz fotoğrafı açın ve seçenekleri getirmek üzere  ögesine dokununuz.

2. Fotoğrafınızı düzenlemek için simgelere dokununuz:

 Fotoğrafınızı kırpın. Kare veya daire şeklinde bir kırpma bölgesi belirleyin ve bölgeyi seçmek için parmağınızı ekran üzerinde kaydırın.

 Fotoğrafınız üzerine elinizle bir şey çizin. Dört seçenekten satırın kalınlığını ve kullanmak istediğiniz rengi seçin.

 Resim üzerine yazı yerleştirin. Sayfa 53'de bulunan **Fotoğrafa metin ekleme** başlığına bakın.

 Fotoğrafınızı pul ile zenginleştirin. Mevcut damgalar arasında seçim yapın ve fotoğrafınız üzerinde bunların yerleştirilmesini istediğiniz yerlere dokununuz.

 Bir damganın, çizginin veya metnin rengini değiştirin. Fotoğraf üzerinde çizim yapmadan, yazı yazmadan ve damgalamadan önce rengi seçmelisiniz.

 Galeriyeye dönmek üzere dokununuz.

 Fotoğraflara yapmış olduğunuz değişiklikleri kaydedin. Yaptığınız değişiklikleri kaydedeceğinizi yeri **Orijinal dosya** veya **Yeni dosya** olarak seçin. **Yeni dosya**'yı seçerseniz bir dosya adı girin.

 Fotoğrafa yapmış olduğunuz son **Efekt**'i veya düzenlemeyi geri alın.

 Çeşitli araçları kullanarak resme bir efekt ekleyin.



 **Döndür**'de dahil olmak üzere daha fazla efekt seçeneğini açmak için dokunun. Daha gelişmiş düzenleme seçenekleri de vardır. Sayfa 55'te bulunan **Fotoğrafa Yüz biçimlendirme işlemi yapılması, Fotoğrafa renk vurgusu yapılması, Fotoğrafta renklerin yer değiştirmesi** başlıklarına bakınız.

 Sayfa 53'de bulunan **Fotoğrafa efekt ekleme** başlığına bakın.

## Fotoğrafa metin eklenmesi

1. Düzenleme ekranından **T** ögesine dokunun.
2. Çerçevesiz metin eklemek veya konuşma balonu şekillerinden birini seçmek için İmza ögesini ve **Tamam**'a dokunun.
3. Tuş takımının kullanarak metnizi girin ve **Tamam** ögesine dokunun.
4. Dokunarak ve yerleştirmek istediğiniz yere kaydırarak metni hareket ettirin.

## Fotoğrafa efekt eklenmesi

1. Düzenleme ekranından  ögesine dokunun.
  2. Fotoğrafa on sekiz seçenekten herhangi birini eklemek üzere seçin. Değişiklikleri uygulamak için **Tamam** ögesini seçin veya iptal etmek üzere  ögesini seçin.
- **Yüz güzelleştirme:** Resimdeki yüz otomatik olarak saptanır ve aydınlatılır.
  - **Tünek efekti:** Bu efekti kullanarak resmi bir tünele çekiliyormuş gibi gösterin.

- **Renkli negatif:** Renkli negatif efekti.
  - **Siyah ve beyaz:** Siyah ve beyaz renk efekti.
  - **Sepya:** Sepya efekti.
  - **Bulanıklaştırma:** Bulanıklaştırma efekti uygulayın.
  - **Keskinleştirme:** Fotoğrafın odağını keskinleştirmek için çubuk boyunca imleci hareket ettirin.
  - **Mozaik bulanıklaştırma:** Fotoğrafa pikselleştirilmiş bulanıklaştırma efekti uygulamak için dokunun.
  - **Yağlı boya:** Yağlı boya efekti.
  - **Çizim:** Resmi çizime benzetmek üzere bir efekt uygulayabilirsiniz.
  - **Kabart:** Kabartma efekti.
  - **Solarize:** Işığa maruz kalma efektini değiştirin.
  - **Canlı:** Bir çeşit berraklık ve parlaklık efekti.
  - **Ay ışığı:** Ay ışığına benzeyecek şekilde ışığı değiştirin.
  - **Antik:** Eski fotoğraf efekti.
  - **Korlaştırma:** Bir ışık demeti efekti.
  - **Çizgi film:** Çizgi film efekti.
  - **Sulu boya:** Resminizi sulu boya gibi göstermek üzere kullanın.
3. Bir efekti geri almak için sadece **Geri al** ögesine dokunmanız yeterli.

**Bir fotoğrafa birden fazla efekt ekleyebilirsiniz.**

## Bir resmin yeniden boyutlandırılması

1. Düzenleme ekranında  ögesine dokunun.
2. Yeniden **boyutlandırma**'yı seçin.
3. Fotoğrafın boyutunu değiştirmek için istediğiniz boyuta dokunun.

## Fotoğrafa Yüz biçimlendirme işlemi yapılması



Fotoğrafa yapılan yüz değiştirme işlemi, arkadaşlarınızın yüz ifadelerini değiştirmek ya da sadece fotoğrafı sanatsal etki amacıyla bozmak için harika bir işlemdir.

1. Düzenleme ekranında  tuşuna dokunun.
2. **Yüz biçimlendirme**'yi seçin, fotoğraf üzerinde dört çapraz işareti belirir.
3. Çapraz işaretlerini fotoğraf üzerinde kaydırarak biçim vermek istediğiniz kısımlara getirin. Örneğin, bir yüzü biçimlendiriyorsanız, gözlerin dış köşelerine ve dudakların birer kenarına birer çarpı işareti getirin.
4. Fotoğrafı nasıl biçimlendireceğinizi gösteren bir yüz seçin.
5. Değişiklikleri kaydetmek için **Kaydet** ögesini seçin.



## Fotoğrafa renk vurgusu yapılması

1. Düzenleme ekranından  ögesine dokunun.
2. **Renk** seçin.
3. Fotoğrafın bir bölümünü seçin. O bölgede aynı veya benzer renkte olan herşeyin etrafında bir işaret çizgisi belirir. Örneğin, birinin saçı veya kazağı.
4. **Tamam**'a dokunun.
5. Renk vurgusu için işaretlenen bölüm dışında, fotoğraftan tüm renklendirme kaldırılır.
6. İşaretçiyi yoğunluk çubuğunda yukarı aşağı kaydırarak vurgunun yoğunluğunu değiştirin.
7. Değişiklikleri kaydetmek için **Kaydet** ögesini seçin.

## Fotoğrafa renklerin yer değiştirmesi

1. Düzenleme ekranından  ögesine dokunun.
2. **Renk değişimi**'ni seçin.
3. Fotoğrafın bir bölümünü seçin. O bölgede aynı veya benzer renkte olan herşeyin etrafında bir işaret çizgisi belirir. Örneğin, birinin saçı veya kazağı.
4.  tuşuna dokunun ve bir renk seçin.
5. **Tamam**'a basın.
6. Fotoğrafın renk vurgusu için seçilen kısmı seçili renge döner.
7. Değişiklikleri kaydetmek için **Kaydet** ögesini seçin.

## Videoların TV'de izlenmesi

TV çıkış kablосunu kullanarak KF900'ünüzü TV'nize bağlayın. TV'de izlemek istediğiniz videoyu açın,  ögesini ve ardından  ögesini seçin.





**TV çıkış kablosu ayrıca satın alınabilir.**

**320x240 ve 176x144 haricinde tüm formatlar TV'de seyretmek için uygundur.**

## Videoların düzenlenmesi

Düzenleme özellikleri 640X384 ve 640x480 dışında tüm video tipleri için kullanılabilir. Videonuzu düzenlemeyi planlıyorsanız bu formatlarda kaydetmeyin.

## Video uzunluğunun kısaltılması

1. Düzenlemek istediğiniz videoyu açın,  simgesini seçin ve seçenekleri görüntülemek için ekrana dokunun.
2. Önce  simgesini, ardından **Kesme**'yi seçin.
3.  tuşuna dokunun ve  ögesini kullanarak yeni başlangıç ve bitiş noktalarını işaretleyin.
4. Yeni kesimden memnun olduğunuzdan emin olmak için **Ön** izleme ögesine dokunun.
5. **Kaydet** veya galeriye geri dönüp değişikliklerden vazgeçmek için  tuşuna dokunun.





## İki videonun birleştirilmesi

1. Düzenlemek istediğiniz videoyu açın, **||** simgesini seçin ve seçenekleri görüntülemek için ekrana dokununuz.
2. Önce **📁** tuşunu, ardından **Video birleştirme**'yi seçin.
3. Videolarım klasörü açılır. Birleştirmek istediğiniz videoyu seçin ve **Seç**'e dokununuz.
4. Fotoğrafı videonun başına veya sonuna eklemek için dokunarak kaydırınız.
5. Videoları nasıl birleştireceğinizi seçmek için **Efekt** dokununuz: **Yok, Kararma, Pan zoom, Oval, Açma, Perde, Dama tahtası, Çöz, Ayır** ya da **Elmas şekli**.
6. Yeni birleştirilen videoyu kaydetmek için önce **Kaydet**, ardından **Evet**'e basınız. Orijinal dosyanın üzerine veya yeni bir dosya olarak kaydetmeyi seçin.
7. Daha fazla video birleştirmek için bu adımları tekrarlayınız.





## Video ile Fotoğrafın birleştirilmesi

1. Düzenlemek istediğiniz videoyu açın, **||** simgesini seçin ve seçenekleri görüntülemek için ekrana dokununuz.
2. **📁** seçin ve **İmaj birleştirme**'yi seçin.
3. Görüntülerim klasörü açılır. Videonuzla birleştirmek istediğiniz fotoğrafı seçin ve **Seç**'e dokununuz.
4. Fotoğrafın videonun başına veya sonuna eklemek için dokunarak kaydırınız.
5. Fotoğraf ve videoları nasıl birleştireceğinizi seçmek için **Efekt**'e dokununuz: **Yok, Kararma, Pan zoom, Oval, Açma, Perde, Dama tahtası, Çöz, Ayır** ya da **Elmas şekli**.
6. Önce **Kaydet**'e, ardından **Evet**'e basınız. Orijinal dosyanın üzerine veya yeni bir dosya olarak kaydetmeyi seçin.
7. Daha fazla fotoğraf eklemek için bu adımları tekrarlayınız.

## Videoya metin eklenmesi

1. Düzenlemek istediğiniz videoyu açın,  simgesini seçin ve seçenekleri görüntülemek için ekrana dokununuz.
2. Önce  simgesini, ardından **Metin kaplama**'yı seçin.
3. Tuş takımını kullanarak metninizi girin ve **Kaydet**'i seçin.
4.  tuşuna dokununuz ve  tuşunu kullanarak metnin görünmesini istediğiniz zamanı işaretleyin.
5. Ekranda metnin görünmesini istediğiniz bölgeyi dokunarak belirleyin.
6.  tuşuna dokunarak metnin kaybolmasını istediğiniz zamanı işaretleyin.
7. Metin kaplamadan memnun olduğunuzdan emin olmak için **Ön** izleme ögesine dokununuz.
8. Önce **Kaydet** ögesine, ardından **Evet**'e dokununuz. Orijinal dosyanın üzerine veya yeni bir dosya olarak kaydetmeyi seçin.
9. Daha fazla metin eklemek için bu adımları tekrarlayın.

## Videoya fotoğraf yapıştırılması

1. Düzenlemek istediğiniz videoyu açın,  simgesini seçin ve seçenekleri görüntülemek için ekrana dokununuz.
2. Önce  simgesini, ardından **İmaj kaplama**'yı seçin.
3. Görüntülerim klasörü açılır. Videonuzla yapıştırmak istediğiniz fotoyu seçin ve **Seç**'e dokununuz.
4.  ögesine dokununuz ve  ögesini kullanarak metnin görünmesini istediğiniz zamanı işaretleyin.
5. Ekranda fotoğrafın görünmesini istediğiniz bölgeyi dokunarak belirleyin. Fotoğraf çok büyükse yalnızca seçili alanı değil, tüm ekranı kaplayacaktır.
6.  tuşuna dokunarak fotonun kaybolmasını istediğiniz zamanı işaretleyin.
7. Fotoğraf yapıştırmadan memnun olduğunuzdan emin olmak için **Ön** izleme ögesine dokununuz.
8. Önce **Kaydet** ögesine, ardından **Evet**'e dokununuz. Orijinal dosyanın üzerine veya yeni bir dosya olarak kaydetmeyi seçin.
9. Daha fazla fotoğraf eklemek için bu adımları tekrarlayın.

## Videoya ses kaydı eklenmesi

1. Düzenlemek istediğiniz videoyu açın, **||** simgesini seçin ve seçenekleri görüntülemek için ekrana dokununuz.
2. Önce **🔊** simgesini, ardından **Ses kaydı**'nı seçin.
3. Orijinal sesin kalitesi ses kaydı eklenmesinden etkilenecektir. Devam etmek için **Evet**'e dokununuz.
4. Videonuzu izlemek için **▶** tuşuna dokununuz. Sesinizi üzerine kaydetmek istediğiniz bölüme geldiğinizde, **●** tuşuna basınız.
5. Kaydı ve oynamayı durdurmak için **□** tuşuna basınız.
6. Ses kaydından memnun olduğunuzdan emin olmak için **Ön** izleme ögesine dokununuz.
7. Kaydetmek için önce **Kaydet** ögesine, ardından **Evet**'e dokununuz. Orijinal dosyanın üzerine veya yeni bir dosya olarak kaydetmeyi seçin.
8. Videoya daha fazla ses kaydı eklemek için bu adımları tekrarlayınız.



## Videoya film müziği eklenmesi

1. Düzenlemek istediğiniz videoyu açın, **||** simgesini seçin ve seçenekleri görüntülemek için ekrana dokununuz.
2. Önce **🔊** simgesini, ardından **Dublaj**'ı seçin.
3. Seslerim klasörü açılır. Videonuza eklemek istediğiniz sesi seçin ve **Seç**'e dokununuz.
4. Videonuzun orijinal sesi silinir. Devam etmek için **Evet**'e dokununuz.
5. Ses videodan daha kısaysa, **Bir kere** çalmayı ya da **Tekrar et** seçeneğini seçin.
6. Orijinal dosyanın üzerine veya yeni bir dosya olarak kaydetmeyi seçin.

## Videonun hızının değiştirilmesi

1. Düzenlemek istediğiniz videoyu açın, **||** simgesini seçin ve seçenekleri görüntülemek için ekrana dokununuz.
2. Önce **🔊** simgesini, ardından **Zaman ölçekleme**'yi seçin.
3. Dört hız seçeneğinden birini seçin: **x4**, **x2**, **x1/4**, **x1/2**.
4. Orijinal dosyanın üzerine veya yeni bir dosya olarak kaydetmeyi seçin.

## Videoya kısma efekti eklenmesi

1. Düzenlemek istediğiniz videoyu açın,  simgesini seçin ve seçenekleri görüntülemek için ekrana dokunun.
2. Önce  ögesini, ardından **Kısma efekti**'ni seçin.
3. Orijinal dosyanın üzerine veya yeni bir dosya olarak kaydetmeyi seçin.
4. Şimdi videonuz başlangıçta aydınlanarak bitişte kararacaktır.

## MULTİMEDYA

Telefonunuzun belleğine tüm multimedya dosyalarını kaydedebilir, böylece tüm resimlerinize, seslerinize, videolarınıza ve oyunlarınıza kolaylıkla ulaşabilirsiniz.

Dosyalarınızı bir bellek kartına da kaydedebilirsiniz. Bir bellek kartını kullanmanın avantajı telefon belleğinde boş yer açabilmektir.

Multimedya menüsüne erişmek için, önce  ögesine, ardından  **Eğlence**'ye dokununuz.

Tüm multimedya dosyalarınızın saklandığı klasörlerin listesini görüntülemek için

**Dosyalarım**'a dokununuz.

### Resimler

**Görüntülerim**, telefonunuza önceden yüklenmiş standart görüntülerin, sizin indirdiğiniz görüntülerin ve telefonunuzun kamerasıyla çekilen görüntülerin bir listesini içermektedir.

### Görüntülerim seçenek menüleri



**Görüntülerim** menüsünde kullanabileceğiniz seçenekler seçmiş olduğunuz resim tipine bağlıdır. Telefonun kamerasıyla çektiğiniz görüntüler için tüm seçenekler kullanılabilir, ancak standart görüntüler için sadece **Kullanım şekli, Yazdır, Sırala ve Hafıza yöneticisi** seçenekleri kullanılabilir.

**Bir resme bakarken ekranın sağ tarafındaki diğer seçenekleri görüntülemek için fotoğrafı yatay konuma çevirin. Gönder, yükle, ana ekran olarak ayarla, düzenle ve sil arasında bir seçim yapın.**

- **Gönder:** Görüntüyü bir arkadaşınıza gönderin.
- **Taşı:** Bir görüntüyü telefon belleğinden bellek kartına, veya tersi yönde taşıyın.
- **Kopyala:** Bir görüntüyü telefon belleğinden bellek kartına, veya tersi yönde kopyalayın.
- **Sil:** Bir resmi silin.
- **Yeniden adlandır:** Bir görüntüyü yeniden adlandırın.
- **Yazdır:** Seçilen görüntüyü Pictbridge veya Bluetooth destekli bir yazıcı kullanarak yazdırın.
- **Yeni klasör oluşturun:** Görüntülerim klasörü içinde yeni bir klasör oluşturun.
- **Slayt gösterisi:** Seçilen görüntülerden bir slayt gösterisi oluşturun.
- **Tablo görünümü/ Liste görünümü:** Izgara görünümünden Liste görünümüne geçin ya da tem tersini yapın.

- **Klasör bilgisi.:** Her klasörün bilgisini gösterir.
- **Bellek yöneticisi:** Bellek durumunu gösterir.
- **Tümünü sil:** Tüm görüntülerinizi siler.



## Fotoğrafın gönderilmesi

1. Önce  öğesine, sonra  **Eğlence**'ye dokunun.
2. Önce **Dosyalarım**'a, sonra **Görüntülerim**'e dokunun.
3. **Gönder**'e dokunun ve **Multimedya mesaj, E-posta** veya **Bluetooth** arasından seçim yapın.
4. **Mesaj** veya **E-posta**'yı seçerseniz, resminiz mesaja eklenir ve mesajı normal olarak yazıp gönderebilirsiniz. Bluetooth seçerseniz, **Bluetooth** özelliğini açmanız istenir ve telefonunuz, resmin gönderilmesi için cihaz aramaya başlar.

Bir resmi yakınlaştırmak veya uzaklaştırmak isterseniz. Multitouch özelliğini kullanabilirsiniz. İki parmağınızla ekrana dokunup parmaklarını bir birinizde ayırırsanız yakınlaştırma, parmaklarınızı ekran üzerinde birleştirirseniz uzaklaştırma işlemi yapmış olursunuz.



## Bir görüntünün kullanılması

Görüntüleri duvar kağıdı ve ekran koruyucusu olarak kullanmak için, hatta arayarı tanımlamak için seçebilirsiniz.



1. Önce  öğesine, sonra  **Eğlence**'ye dokunun.
2. Önce **Dosyalarım**'a, sonra **Görüntülerim**'e dokunun.
3. Bir görüntü seçin ve  öğesine dokunun.
4. Önce **Ayarla**'ya dokunun ve aşağıdakiler arasından seçim yapın:
  - **Duvar kağıdı:** Bekleme modu ekranı için bir duvar kağıdı ayarlayın.
  - **Rehber görüntüsü:** Rehber listenizdeki belirli bir kişiye, bu kişi sizi aradığında görüntülenmek üzere bir resim atayın.
  - **Gelen arama:** Gelen aramalarda görüntülenecek bir resim ayarlayın.
  - **Giden arama:** Giden aramalarda görüntülenecek bir resim ayarlayın.

## Görüntülerinizi iyileştirme

Işığı az olan bir resim, kalitesini kaybetmeden ayarlanabilir.

1. Önce  öğesine, sonra  **Eğlence**'ye dokunun.
2. Önce **Dosyalarım**'a, sonra **Görüntülerim**'e dokunun.



## Görüntüyü yazdırma

1. Önce  öğesine, sonra  **Eğlence**'ye dokunun.
2. Önce **Dosyalarım**'a, sonra **Görüntülerim**'e dokunun.
3. Bir görüntü seçin ve  düğmesine dokunun.
4. **Yazdır** öğesine dokunun ve **Bluetooth** ile **Pictbridge** arasından bir seçim yapın.

**Bluetooth ile veya PictBridge yazıcıya bağlanarak yazdırabilirsiniz.**

## Görüntünün taşınması veya kopyalanması



Bir görüntüyü telefon belleği ile bellek kartı arasında taşıyabilir veya kopyalayabilirsiniz. Bu işlemi hafıza bankalarından birinde yer açmak veya görüntülerinizin kaybolmasını önlemek için yapabilirsiniz.

1. Önce  öğesine, sonra  **Eğlence**'ye dokunun.
2. Önce **Dosyalarım**'a, sonra **Görüntülerim**'e dokunun.
3. Bir görüntü seçin ve  öğesine dokunun.

4. **Taşı** veya **Kopyala**'yı seçin.



## Slayt gösterisi oluşturulması

Telefonunuzda bulunan tüm görüntülere bakmak için sizi tüm görüntüleri teker teker açıp kapamaktan kurtaracak bir slayt gösterisi hazırlayabilirsiniz.

1. Önce  öğesine, sonra  **Eğlence**'ye dokunun.
2. Önce **Dosyalarım**'a, sonra **Görüntülerim**'e dokunun.
3. Önce  öğesine, sonra **Slayt gösterisi**'ne dokunun.

## Bellek durumunun kontrol edilmesi

Hafızanızda ne kadar kullanılan veya boş yer olduğunu görebilirsiniz.



1. Önce  öğesine, sonra  **Eğlence**'ye dokunun.
2. Önce **Dosyalarım**'a, sonra **Görüntülerim**'e dokunun.
3. Önce  öğesine, sonra **Hafıza yöneticisi**'ne dokunun.
4. **Telefon belleği**'ni veya **Harici bellek**'i seçin.

**Takılı bir bellek kartınız yoksa, Harici bellek'i seçemezsiniz.**

## Sesler

**Seslerim** klasörü indirilen sesler'i, **Standart sesler**'i ve **Ses kayıtları**'nı içermektedir. Buradan sesleri yönetebilir, gönderebilir veya zil sesi olarak ayarlayabilirsiniz.



## Sesin kullanılması

1. Önce  öğesine, sonra  **Eğlence**'ye dokunun.
2. Önce **Dosyalarım**'a, sonra **Seslerim**'e dokunun.
3. **Standart sesler**'i veya **Ses kayıtları**'nı seçin.
4. Bir ses seçtiğinizde çalmaya başlayacaktır.
5.  öğesine dokunun ve **Ayarlar**'ı seçin.
6. **Ses zil tonu**, **Video zil tonu**, **Mesaj tonu**, **Açılış** ve **Kapanış** arasında seçim yapın.

## Videolar

**Videolarım** klasörü indirilen videoların ve telefonunuzla kaydettiğiniz videoların listesini gösterir.

Videonun izlenmesi

1. Önce  öğesine, sonra  **Eğlence**'ye dokunun.
2. Önce **Dosyalarım**'a, sonra **Videolarım**'a dokunun.
3. Oynatmak için bir video seçin.

## Video duraklatıldığında seçeneklerin kullanılması

Duraklama modunda  öğesine dokunun ve aşağıdakiler arasında seçim yapın:

- **Gönder:** Videoyu bir mesaj içinde, e-posta olarak veya Bluetooth ile gönderin.
- **Sil:** Videoyu silin.
- **Ayarlar:** **Ses zil sesi** veya **Video zil sesi**
- **Düzenle:** Birçok düzenleme seçeneği içerir.
- **TV çıkışı:** Bir kablo yardımıyla videoyu TV üzerinde izlemenizi sağlar.
- **Dosya bilgisi:** İsim, Büyüklük, Tarih, Saat, Tıp, Süre, Boyutlar, Koruma ve Telif Hakkı bilgilerini görüntüleyin.

**TV çıkış kablosu ayrıca satın alınabilir.**

## Video klibin gönderilmesi

1. Bir video seçin ve  öğesine dokunun.
2. **Gönder**'e dokunun ve Mesajlar, E-posta veya Bluetooth arasından seçim yapın.
3. **Mesajlar** veya **E-posta**'yı seçerseniz, video klibinizin mesaja eklenir ve mesajı normal olarak yazıp gönderebilirsiniz. Bluetooth'u seçerseniz, **Bluetooth**'u açmanız istenir ve telefonunuz videoyu gönderecek bir cihaz arar.

## Video seçenekleri menüsünün kullanılması



**Videolarım** klasöründe, aşağıdaki seçenekler arasında tercih yapabilirsiniz:

- **Gönder:** Arkadaşınıza bir video gönderin.
- **Taşı:** Bir video klibini telefon belleğinden bellek kartına veya tersi yönde taşıyın.
- **Kopyala:** Bir video klibini telefon belleğinden bellek kartına veya tersi yönde kopyalayın.
- **Sil:** Bir videoyu silin.
- **Yeniden adlandır:** Bir videoyu yeniden adlandırın.
- **Yeni klasör oluşturun:** Görüntülerim klasörü içinde yeni bir klasör oluşturun.
- **Sırala:** Videoları Tarihe, Tipe veya Ada göre sıralayın.
- **Liste görünümü/Tablo görünümü:** Menüyle liste veya tablo olarak görüntüleyin.
- **Klasör bilgisi:** Her klasörün bilgisini gösterir.
- **Bellek yöneticisi:** Bellek durumunu gösterir.
- **Tümünü sil:** Tüm videoları silin.

## Oyunlar ve Uygulamalar

Telefonunuza, boş zamanlarınızda sizi eğlendirecek yeni oyunlar ve uygulamalar indirebilirsiniz.

## Oyun indirilmesi



1. Önce  öğesine, sonra  **Eğlence**'ye dokunun.
2. Önce **Oyunlar ve Uygulamalar**.
3. Önce **Oyunlarım ve uygulamalarım**.
4. Oyunlar ya da Uygulamalar klasörüne dokunun.
5. İndirmek için oyunlar bulabileceğiniz bir web portalına bağlanırsınız.

## Seçenekler menüsünün kullanılması

**Oyunlar ve Uygulamalar** klasöründe aşağıdaki seçenekler bulunmaktadır:

- **Yeni klasör oluşturun:** **Oyunlar ve Uygulamalar** altında bir klasör oluşturun.
- **Sırala:** Oyunları ve uygulamaları **Tarihe, Boyuta, Ada** veya **İzin Ayarına**.
- **Hafıza yöneticisi:** Telefon bellek durumunu veya harici bellek durumunu gösterir.



## Bir Java oyun ve uygulamasının kurulumu

1. Önce  öğesine, sonra  **Eğlence**'ye dokunun.
2. Yeni bir bellek kartı taktıysanız Bellek kartı menüsünü seçebilirsiniz.
3. Kurmak istediğiniz dosyayı (\*.jad veya \*.jar) seçin ve **Yükle** öğesine dokunun.

## Flash içerikleri

Flash içerikleri klasörü tüm standart ve indirilen SWF dosyalarınızı içerir.

### Bir SWF dosyasını görüntüleme

1. Önce  öğesine, sonra  **Eğlence**'ye dokunun.
2. Önce **Dosyalarım**'a, sonra **Flash içerikleri**'ne dokunun.
3. Görüntülemek için dosyayı seçin.

### SWF dosyası görüntülenirken seçeneklerin kullanılması

 tuşuna dokunun ve aşağıdakiler arasında seçim yapın:

- **Oynat/Duraklat:** Flash dosyasını oynatın veya duraklatın.
- **Sessiz:** Sesi kapatın.
- **Gönder:** Videoyu bir **Mesaj** içinde, **E-posta** olarak veya **Bluetooth** ile gönderin.
- **Ana ekran teması:** Dosyayı duvar kağıdınız olarak ayarlayın.
- **Dosya bilgisi.:** Dosyanın İsmi, Büyüklüğünü, Tarihini, Saatini, Tipini ve Korumasını görüntüleyin.
- **Sil:** Seçilen dosyayı kaldırın.

## Belgeler



Dosyalarım klasöründeki Belgeler'den, tüm belge dosyalarınızı görüntüleyebilirsiniz. Buradan Excel, PowerPoint, Word, Text ve PDF dosyalarını görüntüleyebilirsiniz.

## Dosyanın telefona aktarılması

Bluetooth muhtemelen bilgisayarınızdan telefonunuza bir dosya aktarmanın en kolay yoludur. Ayrıca bağlantı kablonuz ile LG PC Suite programını kullanabilirsiniz. Bluetooth kullanarak aktarma yapmak için:

1. Telefonunuzda ve bilgisayarınızda Bluetooth'un açık olduğundan ve birbirlerine görünür olduklarından emin olun.
2. Bilgisayarınızı dosyayı Bluetooth aracılığıyla göndermek için kullanın.
3. Dosya gönderildiğinde **Evet**'e dokunarak telefonunuza kabul etmeniz gerekmektedir.
4. Dosya **Belgeler** veya **Diğerleri** **klasörünüzde** görüntülenmelidir.

## Dosyanın görüntülenmesi



1. Önce  öğesine, sonra  **Eğlence**'ye dokunun.
2. Önce **Dosyalarım**'a, sonra **Belgeler**'e dokunun.
3. Bir belge seçin ve **Görüntüle** öğesine dokunun.

## Diğerleri





**Diğerleri** klasörü resim, ses, video, oyun ya da uygulama olmayan dosyaları saklamak için kullanılır. **Belgeler** klasörüyle aynı şekilde kullanılır. Bilgisayarınızdan telefonunuza dosya aktardığımızda, **Belgeler** klasörü yerine **Diğerleri** klasöründe görüntülendiklerini görebilirsiniz.

Bu durumda bunları taşıyabilirsiniz.

Bir dosyayı Diğerleri klasöründen Belgeler klasörüne taşımak için:



1. Önce  ögesine, sonra  **Eğlence**'ye dokunun.
2. Önce **Dosyalarım**'a, sonra **Diğerleri**'ne dokunun.
3. Bir dosya seçin ve  ögesine dokunun.
4. **Taşı** seçeneğine dokunun ardından tekrar **Taşı** seçeneğine dokunun.

## Film oluşturulması

1. Önce  ögesine, sonra  **Eğlence**'ye dokunun.
2. **Klip stüdyosu**'na dokunun.
3. Görüntü eklemek için 'e dokunun. Eklemek istediğiniz görüntülere dokunun, sonra **Ekle**'ye dokunun.
4. Bir Muvee stili seçmek için stil sekmesine dokunun.
5. Oluşturduğunuz filmi görmek için **Oynat**'a dokunun.
6. Bir sıra yapmak için  ögesine ve ardından **Sırala**'ya dokunun.
7. Filmı kaydetmek istediğiniz yeri seçmek için önce  ögesine, sonra **Konumu Kaydet**'e dokunun.



## Müzik

LG KF900'unuz yerleşik bir MP3 çalara sahip olduğu için sevdiğiniz tüm müzikleri çalabilirsiniz. Müzik çalara erişmek için  öğesine dokunun, ardından  **Eğlence** ve **Müzik'e dokunun**. Buradan birkaç klasöre erişebilirsiniz:







- **Son çalınan:** Son çaldığınız tüm şarkıları gösterir.
- **Tüm parçalar:** Telefonunuzda bulunan şarkıların tümünü içerir.
- **Sanatçılar:** Müzik koleksiyonunuzu sanatçıya göre tarayın.
- **Albümler:** Müzik koleksiyonunuzu albüme göre tarayın.
- **Türler:** Müzik koleksiyonunuzu türe göre tarayın.
- **Çalma listeler:** Oluşturduğunuz tüm çalma listelerini içerir.
- **Parçaları karıştır:** Rasgele sırayla müzik dinleyebilirsiniz.

## Müziğin telefona aktarılması

Telefonunuza müzik aktarmanın en kolay yolu Bluetooth veya bağlantı kablonuzu kullanmaktır. Ayrıca LG PC Suite programını kullanabilirsiniz, ayrıntılı bilgi için 76. sayfaya bakın. Bluetooth kullanarak aktarma yapmak için:

1. Her iki cihazda Bluetooth'un açık olduğundan ve birbirlerine görünür olduklarından emin olun.
2. Diğer cihazdaki müzik dosyasını seçin ve Bluetooth ile göndermeyi seçin.
3. Dosya gönderildiğinde **Evet'e** dokunarak telefonunuza kabul etmeniz gerekmektedir.
4. Dosya, **Müzik > Tüm parçalar'da** görüntülenmelidir.

## Şarkı çalınması

1. Önce  öğesine, sonra  **Eğlence**'ye dokunun.
2. Önce **Müzik**'e, sonra Müziğim'e ve **Tüm parçalar**'a dokunun.
3. Çalmak istediğiniz şarkıyı seçin ve **Oynat**'a dokunun.
4. Şarkıyı duraklatmak için  tuşuna dokunun.
5. Bir sonraki şarkıya atlamak için  tuşuna dokunun.
6. Bir önceki şarkıya atlamak için  tuşuna dokunun.
7. **Müzik** menüsüne dönmek için  öğesine tıklayın.

**Müzik dinlerken ses seviyesini değiştirmek için,  tuşuna dokunun.**

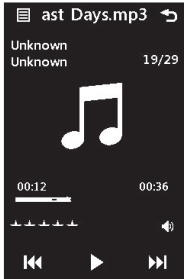

## Müzik çalarken seçeneklerin kullanılması

-  tuşuna dokunun ve aşağıdakiler arasında seçim yapın:
- **Küçült:** Müzik çalar ekranını ortadan kaldırın, böylece telefonunuzu normal olarak kullanmaya devam edebilirsiniz.
  - **Müziklerime git:** Müzik dosyalarınızı gösterir
  - **Ekolayzer:** Ses seçeneklerini ayarlayın.
  - **Gönder:** Videoyu bir Mesaj içinde veya Bluetooth ile gönderin.
  - **Ayarla:** Şarkıyı, Ses zil tonu, Mesaj zil tonu, Açılış veya Kapanış tonu olarak kullanın.
  - **Dosya bilgisi:** Ad, Boyut, Tip ve Koruma gibi bilgileri gösterir.



## Çalma listesinin oluşturulması

**Tüm parçalar** klasöründe bulunan şarkılar arasından seçim yaparak kendi parça listelerinizi oluşturabilirsiniz.



1. Önce  ögesine, sonra  **Eğlence**'ye dokunun.
2. Önce **Müzik**'e, sonra Müziğim'e ve **Çalma listeleri**'ne dokunun.
3. **Yeni çalma listesi ekle**'ye dokunun, çalma listesi adını girin ve **Kaydet**'e dokunun.
4. Tüm parçalar klasörü gösterilecektir. Çalma listenize eklemek istediğiniz tüm şarkılara dokunun; seçilen parçaların yanında onay işareti belirir.
5. **Tamam**'a dokunun.

Bir çalma listesini çalmak için, bunu seçin ve Oynat'a dokunun.



**İkinci bir çalma listesi eklemek için, sonra Yeni parça listesi ekle'ye dokunun.**

## Çalma listesinin düzenlenmesi

Zaman zaman bir çalma listesine yeni şarkılar eklemek veya listeden şarkı silmek isteyebilirsiniz. Dilediğiniz zaman parça listesini düzenleyebilirsiniz.

1. Önce  ögesine, sonra  **Eğlence**'ye dokunun.
2. Önce **Müzik**'e, sonra Müziğim'e ve **Çalma listeleri**'ne dokunun.
3. Çalma listesini seçin.
4.  tuşuna dokunun ve aşağıdakilerden birini seçin:
  - **Yeni şarkı ekle**: Çalma listesine başka şarkılar eklemek için. İstediklerinizi işaretleyin ve **Tamam**'a dokunun.
  - **Kaldır**: Bir şarkıyı çalma listesinden çıkartın. Onaylamak için **Evet** ögesine dokunun.
  - **Bellek yöneticisi**: Bellek durumunu görüntüleyin.
  - **Tümünü kaldır**: Tüm parçaları çalma listesinden kaldırın.

## Çalma listesinin silinmesi

1. Önce  ögesine, sonra  **Eğlence**'ye dokunun.
2. Önce **Müzik**'e, sonra Müziğim'e ve **Çalma listeleri**'ne dokunun.
3. Çalma listelerinin tümünü silmek için önce **||** tuşuna, sonra **Sil** ya da **Tümünü sil**'e dokunun.

## Radyonun kullanılması



LG KF900'unuz FM radyo özelliğine sahiptir, böylece hareket halindeyken dinleyebilmek için sevdiğiniz radyo istasyonlarını ayarlayabilirsiniz.

**Radyo dinleyebilmeniz için kulaklıklarınızı takmanız gerekmektedir. Kulaklıklarınızı kulaklık soketine takın (bu, şarj cihazınızı taktığınız sokettir).**



## İstasyonların aranması

Telefonunuzda radyo istasyonlarını manuel ya da otomatik olarak arayarak ayarlayabilirsiniz. Bu istasyonlar belirli kanal numaralarına atanacaktır, böylece yeniden ayar yapmak durumunda kalmayacaksınız. Telefonunuza 50 adede kadar kanal kaydedebilirsiniz.

### Otomatik arama için:



1. Önce  ögesine, sonra  **Eğlence**'ye dokunun.
2. Önce **FM radyo**'ya, sonra  tuşuna dokunun.

3. Önce **Oto. tarama**'ya, sonra **Evet**'e dokunun. Bulunan istasyonlar otomatik olarak telefonunuzdaki kanal numaralarına atanır.



**Bir radyo istasyonunu radyo frekansının yanında görüntülenen  ve  öğelerini kullanarak ya da dokunmatik ekranda sürükleyerek manuel olarak da ayarlayabilirsiniz.**

**Bir sonraki istasyonu  ve  tuşuyla da arayabilirsiniz.**

## Kanalların sıfırlanması

1. Önce  ögesine, sonra  **Eğlence**'ye dokunun.
2. Önce **FM radyo**'ya, sonra  ögesine dokunun.
3. Mevcut kanalı değiştirmek için **Sıfırla**'yı, tüm kanalları sıfırlamak için ise **Tümünü sıfırla**'yı seçin. Tüm kanallar başlangıç noktası olan 87,5Mhz frekansına döner.



## Radyo dinlenmesi

1. Önce  ögesine, sonra  **Eğlence**'ye dokunun.
2. Önce **FM radyo**'ya, sonra dinlemek istediğiniz istasyonun kanal numarasına dokunun.

**Radyo alımını iyileştirmek için, radyo anteni işlevi de gören kulaklığı açın.**



## AJANDA

### Takvime etkinlik eklenmesi



1. Bekleme ekranından  seçimini yapın, ardından  **Yardımcı** programlar ögesine dokunun ve **Ajanda'yı seçin**.  
**Takvim'i** seçin.
2. Etkinlik eklemek istediğiniz tarihi seçin.
3. Önce  ögesine, sonra **Etkinlik ekle**'ye dokunun.
4. **Kategori**'ye dokunun ve **Randevu**, **Yıldönümü** veya **Doğum günü** arasından seçim yapın. Tarihi kontrol edin ve etkinliğinizin başlamasını istediğiniz saati girin.
5. Randevular ve yıldönümleri için, alttaki iki saat ve tarih kutusuna etkinliğinizin sona erdiği saati ve tarihi girin.
6. Etkinliğinize bir konu veya not eklemek isterseniz **Not'a** dokunun, notunuzu yazın ve kaydedin.
7. **Alarm** ve **Tekrar**'ı ayarlayın.
8. **Kaydet**'i seçin, etkinliğiniz takvime kaydedilir. Herhangi bir etkinliğin kaydedildiği günler renkli bir kare imleç ile işaretlenir ve etkinliğinizin başlangıç zamanında zil çalarak programınızı sürdürebilmeniz için sizi uyarır.

**Takviminizde bir tatil belirleyebilirsiniz. Tatilde olacağınız günlere birer birer dokunun, sonra  ögesine dokunarak Tatil'i seçin. Seçilen her gün yeşille işaretlenir.**



### Varsayılan takvim görünümünün değiştirilmesi

1. Bekleme ekranından  seçimini yapın, ardından  **Yardımcı** programlar ögesine dokunun ve **Ajanda'yı seçin**.  
**Ajanda ayarları**'nı seçin.
2. **Ajanda**'ya dokunun ve Varsayılan görüntüleme menüsünden Aylık ya da Haftalık görüntülemeyi seçin.
3. Haftayı başlatmak için **Hafta başlangıçları**'nı ayarlayın.
4. Seçiminizi onaylamak için **Kaydet**'e basın.

### Seçiminizi onaylamak için Kaydet'e basın

1. Bekleme ekranından  seçimini yapın, ardından  **Yardımcı** programlar ögesine dokunun ve **Ajanda'yı seçin**.
2. Yapılacak ekle ögesine dokunun.
3. Görev için tarih belirleyin, not ekleyin ve öncelik seviyesi seçin **Yüksek**, **Orta** ya da **Düşük** arasından seçim yapın.
4. Kaydet'i seçerek yapılacaklar listenizi kaydedin.



## Yapılacakların paylaşılması

1. Bekleme ekranından  seçimini yapın, ardından  **Yardımcı** programlar ögesine dokunun ve **Ajanda'yı seçin. Yapılacaklar'ı** seçin.
2. Paylaşmak istediğiniz görevi seçin, ardından  ögesine tıklayın.
3. **Gönder'i** seçin. Yapılacaklar öğenizi **Metin mesajı, Multimedya msj., E-posta** ya da **Bluetooth** ile paylaşabilirsiniz.

**İPUCU:** Takviminizi bilgisayarınızla yedekleyebilir ve senkronize edebilirsiniz.

## Tarih bulucunun kullanılması



Tarih bulucu, belirli sayıda gün geçtiğinde tarihin ne olacağını hesaplamana yardımcı olan kullanışlı bir araçtır. Örneğin, 10.10.2007 tarihinden 60 gün sonrası 09.12.2007 olur. Bu, süre bitimlerini takip etmek için mükemmel bir araçtır.

1. Bekleme ekranından  seçimini yapın, ardından  **Yardımcı** programlar ögesine dokunun ve **Ajanda'yı seçin.**
2. **Tarih bulucu'yu** seçin.
3. **Başlangıç** sekmesinde istediğiniz tarihi belirleyin.
4. **Sonra** sekmesinde istediğiniz gün sayısını belirleyin.
5. **Hedef tarihi** altta görüntülenir.

## Alarmin ayarlanması

1. Bekleme ekranından  seçimini yapın, ardından  **Yardımcı** programlar ögesine dokunun ve **Alarmlar'ı** seçin.
2. **Yeni ekle'yi** seçin.
3. Alarmin çalmasını istediğiniz saati ayarlayın ve **Saati ayarla'ya** dokunun.
4. Alarmin tekrar çalmasını istediğiniz zamanları **Günlük, Pzt - Cum, Pzt - Cmt, Cmt - Paz, Tatil** hariçi arasında seçim yapın veya istediğiniz günleri seçin. Simgeler seçtiğiniz günü gösterir.
5. Alarm tipinizi seçmek için **Alarm tipi belirle'yi** seçin.
6. **Alarm sesi'ne** dokunun ve ardından Seslerim ya da Bellek kartım klasörlerinden bir ses seçin. Sesleri dinlemek için önce sese ve sonra  ögesine dokunun.
7. Alarma not ekleyin. Notu yazmayı bitirdikten sonra **Kaydet'e** dokunun.
8. Son olarak, erteleme aralığınızı 5, 10, 20, 30 dakika, 1 saat veya kapalı olarak ayarlayabilirsiniz.
9. Alarmin ayarladığınızda **Kaydet'e** dokunun.



## Not eklenmesi

1. Bekleme ekranından  seçimini yapın, ardından  **Yardımcı programlar** öğesine dokunun ve **Not Ekle**'yi seçin.
2. Notunuzu yazın, sonra **Kaydet**'e tıklayın.
3. Notunuz, **Not defteri** uygulamasını bir sonraki açışınızda ekranda görüntülenir.





**Mevcut bir notu düzenleyebilirsiniz. Düzenlemek ve değişiklikleri yazmak istediğiniz notu seçin.**

## Ses kaydedici

Sesli notları veya diğer sesleri kaydetmek için ses kaydedici'yi kullanın.

1. Önce  öğesine, sonra  **Yardımcı programlar**'a dokununuz.
2. Önce **Ses kaydedici**'ye, sonra  tuşuna dokununuz ve aşağıdakiler arasından seçim yapın:
  - **Ayarlar**
    - **Süre:** Kayıt süresini ayarlayın. **MMS mesajı boyutu, 1 dakika** ve **Limitsiz** arasından seçim yapın.
    - **Kalite:** Ses kalitesini seçin. Çok İyi, İyi ve Normal arasından seçim yapın.
    - **Kullanılan bellek:** Belleğin şu andaki durumunu gösterir.
  - **Seslerime git:** **Seslerim**'de bulunan Ses kayıtları klasörünü açın.

## Sesin kaydedilmesi

1. Önce  öğesine, sonra  **Yardımcı programlar**'a dokununuz.
2. **Ses kaydedici**'ye dokununuz.
3. Kayda başlamak için  tuşuna dokununuz.
4. Kaydı bitirmek için  tuşuna dokununuz.
5. Kaydınızı dinlemek için  tuşuna dokununuz.

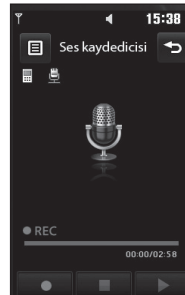



## Ses kaydının gönderilmesi



1. Kaydı tamamladığınızda,  öğesine dokunun.
2. **Gönder**'e dokunun ve **Mesajlar, E-posta** veya **Bluetooth** arasından seçim yapın. Mesajlar veya **E-posta**'yı seçerseniz, kaydınız mesaja eklenir ve mesajı normal olarak yazıp gönderebilirsiniz. Seçiminiz Bluetooth ise, Bluetooth öğesini açmanız için bir uyarı alacaksınız.

**Kayıdı tamamladığınızda,  öğesine dokunun ve Gönder, Dosyalar, Sil, Ayarla (kayıdı zil sesinin olarak kullanmak için), Süre, Kalite veya Seslerime git arasında seçim yapın.**



## Hesap makinesi kullanılması

1. Bekleme ekranından  seçimini yapın, ardından  **Yardımcı** programlar öğesine dokunun ve **Araçlar**'ı seçin.
2. **Hesap makinesi**'ni seçin.
3. Rakamları girmek için sayı tuşlarına dokunun.
4. Basit hesaplamalar için, önce istediğiniz fonksiyona (+, -, \*, /), ardından = tuşuna dokunun.
5. Daha karmaşık hesaplamalar için,  and tuşuna dokunun ve **sin, cos, tan, log, ln, exp, deg** ya da **rad** vs. arasından seçim yapın.



## Birim dönüştürülmesi

1. Bekleme ekranından  seçimini yapın, ardından  **Yardımcı** programlar öğesine dokunun ve **Araçlar**'ı seçin.
2. **Dönüştürücü**'yü seçin.
3. Dönüştürmek istediğiniz birimi **Para birimi, Yüzey, Uzunluk, Ağırlık, Sıcaklık, Hacim** veya **Hız** olarak seçin.
4. Şimdi birim seçebilir ve önce dönüştürmek istediğiniz değeri, ardından dönüştürüleceği birimi girebilirsiniz.
5. Karşılık gelen değer ekranda görüntülenir.

## Kronometre'yi kullanma

1. Bekleme ekranından  seçimini yapın, ardından  **Yardımcı** programlar öğesine dokunun ve **Araçlar**'ı seçin.
2. **Kronometre**'yi seçin.
3. Zamanlayıcıyı başlatmak için **Başlat**'a tıklayın.
4. Bir tur süresini kaydetmek istiyorsanız **Tur**'a dokunun.
5. Zamanlayıcıyı durdurmak için **Dur** öğesine dokunun.
6. Kronometreyi durdurduğunuzda yeniden başlatmak için Devam öğesine dokunun veya süreyi yeniden başlatmak için **Sıfırla** öğesine dokunun.



## Dünya saatine şehir eklenmesi

1. Bekleme ekranından  seçimini yapın, ardından  **Yardımcı** programlar ögesine dokunun ve **Araçlar**'ı seçin.
2. Dünya saatini seçin.
3. Önce  ögesine, ardından **Şehir ekle**'ye dokunun. Şehri aramaya başla.

## PC SENKRONİZASYONU

Tüm önemli bilgilerinizin ve tarihlerin eşleştiğinden emin olmak, ayrıca dosyalarınızı yedekleyerek kendinizi rahat hissetmek için bilgisayarınızı telefonunuzla senkronize edebilirsiniz.

### LG PC Suite programının bilgisayara kurulması

1. Bekleme ekranından  öğesini ve ardından  **Ayarlar**'i seçin.
2. Önce **Bağlantı**'yi, sonra **USB bağlantı modu**'nu seçin.
3. **Müzik senk.** öğesine dokunun.
4. Ürünle gelen CD'yi bilgisayarınıza yerleştirin. Ekranınızda görüntülenecek olan LG PC suite Installer yazılımına tıklayın.
5. Yükleyicinin çalışmasını istediğiniz dili seçin ve **Tamam**'a tıklayın.
6. Ekranda verilen talimatları izleyerek LG PC Suite Kurulum sihirbazını tamamlayın.
7. Kurulum tamamlandığında, masaüstünüzde LG PC Suite simgesi belirir.

### Telefonun bilgisayara bağlanması

1. USB kablosunu telefonunuza ve bilgisayarınıza bağlayın.
2. Masaüstünüzdeki **LG PC Suite** simgesine çift tıklayın.
3. Önce **Bağlantı Sihirbazı**'na, sonra **USB**'ye tıklayın.
4. Önce **Sonrakî**'ye, sonra bir kez daha **Sonrakî**'ye, son olarak da **Son**'a tıklayın. Şimdi telefonunuz ve bilgisayarınız bağlanmıştır.

### Telefon bilgilerinizin yedeklenmesi ve geri yüklenmesi

1. Telefonunuzu yukarıda açıklanan şekilde bilgisayarınıza bağlayın.
2. **Yedek** simgesine tıklayın ve **Yedekle**'yi veya **Eski haline getir**'i seçin.
3. Yedeklemek veya geri yüklemek istediğiniz içerikleri işaretleyin. Bilgileri yedeklemek veya kendisinden geri yüklemek istediğiniz konumu seçin. **Tamam**'i tıklayın.
4. Bilgileriniz yedeklenir.

## Bilgisayarda telefon dosyalarının görüntülenmesi

1. Telefonunuzu yukarıda açıklanan şekilde bilgisayarınıza bağlayın.
2. **İçerik** simgesine tıklayın.
3. Telefonunuza kaydettiğiniz tüm belgeler, flash içerikleri, görüntüler, sesler ve videolar, ekranda LG Phone klasöründe görüntülenir.

**Telefonunuzun içeriğini bilgisayarda görüntülemeniz, dosyalarınızı sıraya koymanıza, belgelerinizi düzenlemenize ve ihtiyacınız kalmayan içeriği kaldırmanıza yardımcı olur.**

## Rehberin senkronize edilmesi

1. Telefonunuzu bilgisayarınıza bağlayın.
2. **Rehber** simgesine tıklayın.
3. Bilgisayarınız şimdi USIM kartınıza ve telefonunuza kayıtlı tüm kişileri alacak ve görüntüleyecektir.
4. **Dosya**'ya tıklayın ve **Kaydet**'i seçin. Şimdi rehberinizi kaydetmek istediğiniz yeri seçebilirsiniz.

**USIM kartınıza kayıtlı kişileri yedeklemek için, bilgisayar ekranınızın sol tarafında bulunan SIM kartı klasörüne tıklayın. Rehberinizdeki kişilerden birine sağ tıklayın ve Tümünü seç'i seçin; ardından telefon belleğine Kopyala veya Taşı'yı seçin. Kişilerinize sağ tıklayın ve Rehber kopyala'yı seçin. Şimdi ekranınızın solundaki Telefon klasörüne tıklayın, tüm numaralarınız görüntülenir.**

## Mesajların senkronize edilmesi

1. Telefonunuzu bilgisayarınıza bağlayın.
2. **Mesajlar** simgesine tıklayın.
3. Bilgisayarınızda ve telefonunuzdaki tüm mesajlar ekranınızdaki klasörlerde görüntülenecektir.
4. Mesajları düzenlemek ve sıraya koymak için ekranın üst kısmındaki araç çubuğunu kullanın.

## Telefonunuzun yığın depolama aygıtı olarak kullanılması

Telefonunuz sadece bellek kartı takılı olduğu zaman yığın depolama aygıtı olarak kullanılabilir.

1. Telefonunuzu bilgisayarınızdan ayırın.
2. Ana ekrandan  ögesini seçin, ardından **Ayarlar**'a dokununuz.
3. Önce **Bağlantı**'yı, sonra **USB bağlantı** modu'nu seçin.
4. **Yığın depolama**'ya dokununuz.
5. Telefonunuzu bilgisayarınıza bağlayın. Telefonunuzun ekranında önce: **Yığın Depolama olarak bağlantılıyor...** ardından **Yığın Depolama Modunda bağlandı** mesajları görüntülenir. Aktarım sırasında bağlantıyı kesmeyin.
6. Telefonunuzdaki tüm dosyalar otomatik olarak bilgisayarınızın sabit sürücüsüne kopyalanır.

**Yığın Depolamayı başlatmak için telefonunuz bilgisayarınızdan ayrılmalıdır.**

Yığın depolama sadece bellek kartınıza kayıtlı içeriği yedekler, telefon belleğine kaydedilenleri yedeklemez. Telefon belleğinin içeriğini (örneğin rehberi) aktarmak için PC Senk kullanarak senkronize etmeniz gerekir.

## iSync'i Kullanma

MAC bilgisayar ve telefon arasında Bluetooth veya USB aracılığıyla desteklenen iSync yazılım eki kurulum dosyasını yükleyin. CD ile birlikte gelen KF900.pkg programını kullanın. Bluetooth aracılığıyla senkronizasyon için Machintosh bilgisayar ve telefon arasında eşleşme yapmanız gerekmektedir. USB aracılığıyla kurulum yapmak istiyorsanız, USB bağlantı modunda **iSync** menüsünü seçin.

## Divx VOD kaydı..



PC Senk yazılımıyla aynı CD'de bulunan DivX dönüştürücüyü yükleyin. Converter (Dönüştürücü) uygulaması açılır. Dönüştürme formatını Mobil olarak değiştirmek için uygulamadaki okları kullanın. Converter (Dönüştürücü) uygulaması açılır. Dönüştürme formatını Mobil olarak değiştirmek için uygulamadaki okları kullanın. Uygulama kutusuna sağ tıklayıp Tercihler'i seçerek, dönüştürülen dosyaların kaydedildiği konumu değiştirebilirsiniz. Dosyalarınızı dönüştürmeye hazır olduğunuzda, ilk analiz için dosyaları sürükleyip uygulamaya bırakın. Bunun ardından işlemin başlaması için Dönüştür'ü seçmeniz gerekir. İşlem bitiğinde Dönüştürme tamamlandı açılır penceresi görüntülenir. Dönüştürülen dosya şimdi Yığın Depolama işlevi veya PC Senk yazılımı kullanılarak içerik yükleme (ayrıntılı bilgi için 77. sayfaya bakın) kullanılarak telefonunuza aktarılabilir.

# İNTERNET

## Tarayıcı

**Tarayıcı** oyunlar, müzik, haberler, spor, eğlence ve çok daha fazlasından oluşan hızlı ve rengarenk bir dünyayı doğrudan telefonunuza getirir. Nerede olursanız ve ne yaparsanız yapın.



## Web erişimi

1. Bekleme ekranından  seçimini yapın, ardından  **Yardımcı** programlar ögesine dokunun ve **Tarayıcı**'yı seçin.
2. Tarayıcı ana sayfasına doğrudan ulaşmak için, **Ana sayfa**'yı seçin. Bunun yerine **Adresi girin**'i seçip istediğiniz URL'yi yazabilir ve **Bağlan**'ı seçebilirsiniz.

**Bu servise bağlanma ve içerik indirme sırasında ek bir ücret faturanıza yansıtılır. Veri ücretlerinizi şebeke operatörünüzden kontrol edin.**

## Sık kullanılan ekleme ve Sık kullanılanlara

Favori web sitelerinize kolay ve hızlı erişebilmemiz için, Sık kullanılan ekleyebilir ve web sayfalarını kaydedebilirsiniz.

1. Bekleme ekranından  seçimini yapın, ardından  **Yardımcı** programlar ögesine dokunun ve **Tarayıcı**'yı seçin.
2. **Sık kullanılanlar**'ı seçin. Ekranda sık kullanılanlarınızın listesi belirir.
3. Bir Sık kullanılan eklemek için Sık kullanılan ekle ögesine dokunun. Sık kullanılan için bir ad girin ve ardından URL'yi yazın.
4. **Kaydet** ögesine dokunun. Sık kullanılan şimdi Sık kullanılanlar listesinde görünecektir.
5. Sık kullanılanlara erişmek için Sık kullanılanı seçin ve ardından bağlan'a dokunun. Sık kullanılanla bağlanacaksınız.



## RSS okuyucuyu kullanma

RSS (Really Simple Syndication), blog yazıları, haber başlıkları veya podcastin gibi sıklıkla güncellenen içerileri yayınlamak için kullanılan bir web besleme biçimi ailesidir. Besleme, web beslemesi veya kanal adı verilen bir RSS belgesi, ya ortak bir web sitesinin içerik özetini ya da tam metni içerir. RSS, insanlara sevdikleri web sitelerini manuel olarak kontrol etmek yerine daha kolay bir şekilde otomatik olarak takip etme olanağını sağlar. Kullanıcı bir web beslemesine beslemenin linkini okuyucuya girerek ya da tarayıcıda kaydolma işlemini belirten bir RSS simgesine tıklayarak kaydolmuş olur. Okuyucu, kullanıcının kayıtlı beslemelerini yeni içerik için düzenli olarak kaydeder ve bulunduğu güncellemeleri indirir.



## Sayfanın kaydedilmesi

1. Bir web sayfasına yukarıda açıklandığı şekilde ulaşın.
2.  tuşuna dokunun ve **Bu sayfayı kaydet**'i seçin.
3. Sayfayı kolaylıkla tanıyabilmeniz için bir ad girin.
4. **Kaydet** öğesine dokunun.



## Kayıtlı bir sayfaya erişilmesi

1. Bekleme ekranından  seçimini yapın, ardından  **Yardımcı** programlar öğesine dokunun ve **Tarayıcı**'yı seçin.
2. **Kaydedilen** sayfalar öğesini seçin.
3. Görüntülemek istediğiniz sayfayı açın.

## Tarayıcı geçmişinin görüntülenmesi

1. Bekleme ekranından  seçimini yapın, ardından  **Yardımcı** programlar öğesine dokunun ve **Tarayıcı**'yı seçin. **Geçmiş**'i seçin.
2. Son eriştiğiniz web sayfası görüntülenecektir. Bu sayfalardan birine erişmek için, istediğiniz sayfayı seçin.

## Web tarayıcı ayarlarının değiştirilmesi

1. Bekleme ekranından  seçimini yapın, ardından  **Yardımcı** programlar ögesine dokunun ve **Tarayıcı**'yı seçin.  
Tarayıcı **Ayarlarını** seçin.
2. **Profil** düzenlemeyi, **Görünüm ayarlarını**, **Önbelleği**, **Çerezleri**, **güvenliği** ya da **Ayarları Sıfırlamayı** seçebilirsiniz.
3. Açma/kapama simgesiyle bu seçenekleri kolayca açık veya kapalı olarak ayarlayabilirsiniz.

## Telefonun modem olarak kullanılması

KF900'iniz bilgisayarınız için bir modem olarak kullanılabilir ve kablolu hatlardan bağlanmadığınızda e-posta ve internete erişebilmenizi sağlar. USB kablosunu veya Bluetooth'u kullanabilirsiniz.

### USB kablosunu kullanarak:

1. Bilgisayarınızda LG PC Suite programının yüklü olduğundan emin olun.
2. KF900'ünüzü ve bilgisayarınızı USB kablosu ile bağlayın ve LG PC Suite yazılımını çalıştırın.
3. Bilgisayarınızda **İletişim**'e tıklayın. Sonra **Ayarlar**'a tıklayarak **Modem**'i seçin.
4. **LG Mobile USB Modem**'i seçin ve **Tamam**'a tıklayın. Şimdi ekranda görüntülenir.
5. Bağlan'a tıkladığınızda bilgisayarınız KF900'ünüz üzerinden bağlanır.

**LG PC Suite kullanılarak senkronize etmeyle ilgili daha fazla bilgi için 77. sayfaya bakın.**

## Bluetooth kullanarak:

1. Bluetooth'un Açık olduğundan ve hem bilgisayarınız, hem de KF900 tarafından **Görünür** olduğundan emin olun.
2. Bilgisayarınızı ve KF900'i bağlantı için parola gerekecek şekilde eşleştirin.
3. Aktif bir Bluetooth bağlantısı oluşturmak için LG PC Suite programınızda bulunan Bağlantı Sihirbazı'nı kullanın.
4. Bilgisayarınızda **İletişim**'e tıklayın. Sonra **Ayarlar**'a tıklayın.
5. **Modem**'e tıklayın.
6. **Standard Modem over Bluetooth link**'i seçin ve **Tamam**'i tıklayın. Şimdi ekranda görüntülenir.
7. **Bağlan**'a tıkladığınızda bilgisayarınız KF900'ünüz üzerinden bağlanır.



**Bluetooth ile ilgili daha fazla bilgi için 85. sayfaya bakın.**

## AYARLAR

Bu klasörün içinde, KF900'unuzu kişiselleştirmek amacıyla ayarlarınızı adapte edebilirsiniz.

**Çağrı ayarları ile ilgili bilgi için 28. sayfaya bakın.**

### Ekran ayarlarının değiştirilmesi

1.  öğesine dokunun ve  **Ayarlar**'ı seçin.
2. Önce **Ekran** öğesine dokunun ve sonra aşağıdakiler arasından seçim yapın:
  - **Duvar kağıdı:** Ana ekranınız için tema seçin.
  - **Üst menü:** Telefon bekleme ekranına döner.
  - **Arama:** Numara boyutu ve rengini ayarlayın.
  - **Yazı tipi:** Yazı tipi boyutunu ayarlar.



**Arka plan ışığı ne kadar uzun süre yansa, o kadar çok pil tüketimi olur ve telefonunuzu daha sık şarj etmek zorunda kalırsınız.**

- **Arka plan ışığı:** Arka plan ışığının ne kadar süreyle yanacağını seçin.
  - **Parlaklık:** Ekranın parlaklığını ayarlayın.
  - **Telefon teması:** Ekranınızın tüm görünümünü çabucak değiştirin.
  - **Karşılama mesajı:** Açık veya kapalıyı seçin ve karşılama mesajını yazın.
3. Ayarlarınızı kaydetmek için **Kaydet**'e dokunun.

### Profillerin özelleştirilmesi

Ana ekranda profilinizi hızlıca değiştirebilirsiniz. Yukarıdaki durum özeti simgesine dokunun ve profil sekmesine dokunun.



Ayarlar menüsüyle tüm profil ayarlarını kişisel leştirebilirsiniz.

1. Önce  öğesine dokunun ve  **Ayarlar**'ı seçin.
2. **Profiller**'e dokunun ve düzenlemek istediğiniz profili seçin.
3. Listede mevcut olan tüm sesleri ve alarm seçeneklerini değiştirebilirsiniz, bunlara Ses/Video zil tonu ve ses seviyesi, mesaj uyanları, ekran sesi ayarları ve diğerleri de dahildir.

### Telefon ayarlarının değiştirilmesi

KF900'unuzu kendi seçeneklerinize göre rahatça çalışmasının özgürlüğünü tadın.

**Seçenekler listesinde ilerlemek için görünür olan son satıra dokunun ve parmağınızı ekranda yukarı kaydırın. Liste yukarı kayarak daha fazla öğe görünür hale gelir.**

1.  öğesine dokunun ve  **Ayarlar**'ı seçin.
2. Önce **Telefon ayarları**'nı seçin, sonra aşağıdaki listeden seçim yapın.
  - **Tarih ve saat:** Tarih ve saat ayarlarınızı yapın, ya da seyahat ettiğinizde veya yaz saati uygulamasında saati otomatik güncellemeyi seçin.

- **Güç tasarrufu:** Fabrika varsayılan güç tasarrufu ayarlarını **Açmak, Kapatmak** veya **Otomatik** yapmak için bunu seçin.
- **Diller:** KF900'ünüzün ekran dilini değiştirin.
- **Otomatik tuş kilidi:** Ana ekranınızda tuşları otomatik olarak kilitleyin.
- **Güvenlik:** PIN kodu ve telefon kilidi gibi güvenlik ayarlarını ayarlayın.
- **Bellek yöneticisi:** Ayrıntılı bilgi için 84. sayfadaki **Bellek yöneticisinin** kullanılması konusuna bakın.
- **Ayarları sıfırla:** Tüm ayarları fabrika tanımlarına sıfırlayın.
- **Telefon bilgisi:** KF900'ünüzün teknik bilgilerini görüntüleyin.

## Dokunmatik ayarının değiştirilmesi

- Dokunmatik değerinin ayarını değiştirebilirsiniz.  ögesine dokunun ve ardından **Dokunmatik ayarları**'nı seçin.
- **Dokunmatik tipi:** Titreşim, ton, titreşim ve ton gibi dokunma tipi seçenekleri arasında seçim yapın.
  - **Dokunmatik tonu:** Ekran dokunurken çıkan sesi değiştirin.
  - **Ses seviyesi:** Tonun ses seviyesini kontrol eder.
  - **Dokunmatik titreşimi:** Titreşim tipini değiştirin.
  - **Titreşim seviyesi:** Titreşimin gücü kontrol eder.

## Bağlantı ayarlarının değiştirilmesi

Bağlantı ayarlarınız şebeke operatörünüz tarafından yapılmıştır, böylece telefonunuzun keyfini ilk andan itibaren sürebilirsiniz.

Herhangi bir ayarı değiştirmek isterseniz bu menüyü kullanın.

 ögesine dokunun ve  **Ayarlar**'i seçin.

**Bağlantı**'ya dokunun.

- **Şebeke ayarları:** KF900'ünüz tercih ettiğiniz şebekeye otomatik bağlanır. Bu ayarları değiştirmek için bu seçeneği kullanın.
- **İnternet profili:** İnternete bağlanmak için profilleri ayarlayın.
- **Erişim noktası:** Şebeke operatörünüz bu bilgiyi zaten kaydetmiştir. Bu menüyü kullanarak yeni erişim noktaları ekleyebilirsiniz.
- **Paket veri bağlantısı:** Paket veri bağlantısını ayarlayın.
- **USB bağlantı modu:** KF900'unuzu LG PC Suite yazılımıyla telefonunuzdan dosyaları kopyalayarak senkronize edin. Senkronizasyon ile ilgili daha fazla bilgi için 96. sayfaya bakın. Müzik Senk.'unu Windows Media Player ile kullanıyorsanız bu menüden Müzik Senk. seçeneğini seçin. Müzik senk. yalnızca müzik içerikleri için geçerlidir. Harici bellekle senkronize etmek istiyorsanız Birincil bellek olarak 'Harici bellek'i seçebilirsiniz. Dahili bellekle senkronize etmek istiyorsanız Birincil bellek olarak 'Dahili bellek'i seçebilirsiniz.

Dosyalarım menüsünden veri çıktısı almak için PictBridge ögesini seçin. Daima sor seçeneği menünün her zaman USB bağlantı seçimi soracağını gösterir.

- **TV çıkışı:** KF900'unuzı TV'ye bağlamak için PAL veya NTSC'yi seçin.
- **Senkronizasyon servisi:** Sunucu senk. fonksiyonu bir telefondaki yeri ve adres bilgisi, program öğeleri, yapılacaklar not öğeleri gibi bir sunucudaki yeri kablosuz ağ yoluyla senkronize eder.
- **Aktif ayarları:** Şebeke operatörünüz bu bilgiyi zaten kaydetmiştir. Değişiklik yapmak isterseniz düzenleyebilirsiniz.
- **Divx VOD kaydı:** PC Senk yazılımıyla aynı CD'de bulunan DivX dönüştürücüyü yükleyin.

Yükledikten sonra bilgisayarınızın Program Files klasöründen önce DivX'i, ardından DivX dönüştürücüyü, son olarak da Dönüştürücüyü (Converter) seçin.



**TV çıkış kablosu ayrıca satın alınabilir.**

- **DIVX VIDEO HAKKINDA:** DivX®, DivX Inc. şirketi tarafından oluşturulmuş dijital bir video formatıdır. Bu cihaz resmi olarak DivX video oynatma Onayına sahiptir.

- **DIVX VIDEO-ON-DEMAND HAKKINDA:** DivX® Onaylı bu cihazda DivX Video-on-Demand (VOD) içerik oynatabilmek için cihazın DivX kaydı yapılmalıdır. İlk olarak cihazınızın DivX VOD kayıt kodunu oluşturun ve kayıt işlemi bu kodu gönderin. [Önemli: DivX VOD içeriği kayıtlı ve DivX Onaylı cihazlar dışında içerik oynatımını kısıtlayan bir DivX DRM (Dijital Haklar Yönetimi) sistemiyle korunmaktadır. Cihazınız için onaylı olmayan DivX VOD içeriği oynatmaya çalışırsanız "İzin Hatası" mesajı görünür ve içeriğiniz oynatılmaz.]

Ayrıntılı bilgi için [www.divx.com/vod](http://www.divx.com/vod) adresini ziyaret edin.

## Hafıza yöneticisinin kullanılması

KF900'unuzun üç farklı belleği mevcuttur: telefon, USIM Kartı ve harici bellek kartı (bellek kartını ayrıca satın almanız gerekebilir). Hafıza yöneticisini kullanarak her belleğin nasıl kullanılacağını belirleyebilir ve bellekte ne kadar yer olduğunu görebilirsiniz. Önce  ögesine, ardından  **Ayarlar'a** dokununuz. Önce **Telefon ayarları'nı**, sonra **Hafıza Yöneticisi'nı** seçin.

- **Telefon ortak hafızası:** KF900'unuzda Resimler, Sesler, Video, Flash, MMS, E-posta, Java uygulamaları ve diğerleri için kullanılabilir bellek kapasitesini görüntüleyin.
- **Telefona ayrılan hafıza:** Telefonunuzda SMS, Rehber, Takvim, Yapılacaklar listesi, Not defteri, Alarm, Arama listesi, Sık kullanılanlar ve Çeşitli öğeler için kullanılabilir bellek kapasitesini görüntüleyin.
- **SIM belleği:** USIM kartınızda kullanılabilir bellek kapasitesini görüntüleyin.
- **Harici bellek:** Harici bellek kartınızda kullanılabilir bellek kapasitesini görüntüleyin (bellek kartını ayrıca satın almanız gerekebilir).
- **Birincil depolama ayarı:** Öğelerin kaydedilmesini tercih ettiğiniz konumu seçin.

**Bellek kartı takılması ile ilgili ayrıntılı bilgi için 16. sayfaya bakın.**

## Uçuş modunun kullanılması

Önce  , sonra  **Ayarlar**'ı seçerek uçuş modunu açın. Önce **Profiller**'e dokununuz ve **Uçuş Modu**'nu seçin.

Uçuş modu arama yapmanıza, İnternet'e bağlanmanıza, mesaj göndermenize ve Bluetooth'u kullanmanıza izin vermez.

## Bluetooth kullanarak dosyaların gönderilmesi ve alınması

Bluetooth, kablo gerektirmediği ve bağlantı hızlı ve kolay olduğu için, mükemmel bir dosya gönderme ve alma yöntemidir. Ayrıca telefon görüşmesi yapmak için Bluetooth kulaklık da bağlayabilirsiniz.

### Dosya göndermek için:

1. Göndermek istediğiniz dosyayı açın, bu genellikle bir fotoğraf, video veya müzik dosyası olacaktır.
2.  tuşuna dokununuz ve **Gönder**'i seçin. **Bluetooth**'u seçin.
3. Bluetooth cihazını eşleştirdiyse otomatik olarak aramayacaktır. Aksi takdirde KF900'unuz kapsama dahilindeki diğer Bluetooth cihazlarını arayacaktır.
4. Dosyayı göndermek istediğiniz cihazı seçin ve **Seç**'e dokununuz.
5. Dosyanız gönderilecektir.



**Dosyanızın gönderildiğinden emin olmak için gözünüz ilerleme çubuğunda olsun.**

### Dosya almak için:

1. Dosya almak için, Bluetooth özelliğinin hem **Açık** hem de **Görünür** olmalıdır. Ayrıntılı bilgi için aşağıda **Bluetooth ayarlarının değiştirilmesi** konusuna bakın.

2. Bir mesaj, gönderenden dosyayı kabul edip etmediğinizi soracaktır. Dosyayı almak için Evet'e basın.
3. Dosyanın nereye kaydedildiğini göreceksiniz ve dosyayı **Görüntülemeyi** veya **Duvar kağıdı olarak kullanmayı** seçebilirsiniz. Dosyalar genellikle Medya albümünüz içinde uygun bir klasöre kaydedilir.

### Bluetooth ayarlarının değiştirilmesi:

1.  tuşuna dokunun ve  **Ayarlar**'ı seçin.
2. **Bluetooth** ögesini seçin,  ögesine dokunun ve **Ayarlar**'ı seçin. Aşağıda belirtilen değişiklikleri yapın:
  - **Cihazımın görünürlüğü: Görünür** veya **Gizli** ya da **1 dak. için Gizli** olarak seçin.
  - **Cihazımın adı:** KF900'unuz için bir isim girin.
  - **Desteklenen servisler:** Bluetooth'un farklı servislerle ilişkili olarak nasıl kullanılacağını seçin.
  - **Uzak SIM Modu:** Açık /Kapalı
  - **Adresim:** Bluetooth adresinizi gösterin.

### Başka bir Bluetooth cihazıyla eşleştirme

KF900'unuzu başka bir cihazla eşleştirerek, parola korumalı bir bağlantı kurabilirsiniz. Bu, eşleştirmenizin daha güvenli olduğu anlamına gelir.

1. Bluetooth'unuzun **Açık** ve **Görünür** olduğunu kontrol edin. Görünürlük durumunuzu **Ayarlar** menüsünden değiştirebilirsiniz.

2. **Ara** ögesine dokunun.
3. KF900'unuz cihazları arayacaktır. Arama tamamlandığında ekranda **Yenile** belirir.
4. Eşleştirmek istediğiniz cihazı seçin, parolayı girin ve **Tamam**'a dokunun.
5. Telefonunuz diğer cihaza bağlanacaktır, bu cihazda da aynı parolayı girmeniz gerekir.
6. orumalı Bluetooth bağlantınız şimdi hazırdır.

### Bluetooth kulaklık kullanılması

1. Bluetooth'unuzun **Açık** ve **Görünür** olduğunu kontrol edin.
2. Kulaklığınızı eşleştirme moduna almak için kulaklıkla birlikte verilen talimatları uygulayın ve cihazlarınızı eşleştirin.
3. Bağlanmak için **Her zaman sor** ya da **Sormadan izin ver** ögesine ve sonrasında **Evete** dokununca KF900'unuz otomatik olarak Kulaklık profiline geçecektir.

**Bluetooth kulaklığınız bağlı iken aramaları nasıl cevaplayacağınızı kontrol edebilmek için, BT cevap modu ile ilgili ayrıntılı bilgi için 28. sayfaya bakın.**

## WI - FI (Kablosuz Ağ)

Kablosuz yönetici cihazınızdaki Wi-Fi Internet ve Bluetooth bağlantılarını yönetmenizi sağlar. Telefonunuzun yerel kablosuz ağlara bağlanmasına veya kablosuz olarak internete erişmesine olanak tanır. Wi- Fi Bluetooth kablosuz teknolojisine göre daha hızlı ve geniş kapsamlıdır.

**KF900 WEP, WPAPSK/ 2 şifrelemeyi destekler ancak EAP, WPS şifrelemeyi desteklemez. Wi-Fi servis sağlayıcınız veya ağ yöneticiniz ağ güvenliği için şifreleme koymuşsa, açılan pencerede şifre alanını doldurmanız gerekir. Şifreleme yoksa bu açılır pencere görüntülenmez. Şifreyi bilmiyorsanız Wi-Fi servis sağlayıcınız veya ağ yöneticinize sorup öğrenmeniz gerekir.**

## KAYIP & ÇALINTI BİLDİRİMİ (KÇB)

KÇB özelliği telefonu kaybettiğiniz yada çaldırdığınızda size telefon takip sistemi sağlar. Yetkisi olmayan bir numara telefonuzu kullandığı zaman sizin numaranıza mesaj ile bildirilir.

- Telefonunuzu başka bir SIM kart ile kullandığınızda KÇB'yi devre dışı bırakmayı unutmayın.
- KÇB numarasını ülke kodu ile birlikte girmeniz önerilir.
- Standart KÇB kodu "000000" dır.

## AKSESUARLAR

Bu aksesuarlar KF900 ile birlikte verilir.

### Şarj cihazı



### Pil

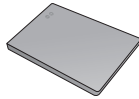

### Stereo kulaklık



### Veri kablosu ve CD

KF900'unuzu bilgisayara bağlayın ve senkronize edin.



### Kullanıcı Kılavuzu

KF900'unuz hakkında ayrıntılı bilgi edinin.



- Her zaman için orijinal LG aksesuarlarını kullanın.
- Aksi halde garantiniz geçersiz olabilir.
- Aksesuarlar bölgelere göre farklılık gösterebilir; daha fazla bilgi için lütfen bölgesel servis şirketimizle ya da şubemizle irtibata geçin.

## ŞEBEKE HİZMETİ

Bu kılavuzda tanıtılan kablosuz telefon, GSM 850, E-GSM 900, DCS 1800, PCS 1900 ve W-CDMA şebekelerinde kullanım için onaylanmıştır.

Bu kılavuzdaki birkaç özellik, Şebeke Hizmetleri olarak adlandırılır. Bunlar, kablosuz hizmet sağlayıcınızdan alabileceğiniz özel hizmetlerdir. Bu Şebeke Hizmetlerinden yararlanmadan önce, bunlara hizmet sağlayıcınız aracılığıyla abone olmanız ve kullanımları hakkında bilgi almanız gerekir.

## TEKNİK VERİLER

### Genel

**Ürün adı :** KF900

**Sistem :** GSM 850 / E-GSM 900 / DCS 1800 / PCS 1900 / W-CDMA

### Ortam Sıcaklıkları

**Maks :** +55°C (deşarj)

+45°C (şarj)

**Min :** -10°C

## SORUN GİDERME

Bu bölüm, telefonunuzu kullanırken karşılaşılabileceğiniz bir takım sorunları listelemektedir. Bazı sorunlar, hizmet sağlayıcınızı aramanızı gerektirir; ancak çoğunu kendiniz düzeltmeniz kolay olacaktır.

<b>Mesaj</b>	<b>Muhtemel nedenler</b>	<b>Muhtemel Çözüm Yolları</b>
SIM hatası	Telefonda SIM kartı yok veya siz onu yanlış yerleştirdiniz.	SIM kartının doğru yerleştirildiğinden emin olun.
Ağ bağlantısı yok	Zayıf sinyal GSM ağının dışında	Daha yüksek bir pencerenin yakınına veya açık bir alana geçin. Hizmet sağlayıcının kapsama alanı haritasına bakın.
Kodlar eşleşmiyor	Bir güvenlik kodunu değiştirmeden önce, yeni kodu tekrar girerek onaylamalısınız. Girdiğiniz iki kod birbirine uymuyor.	Hizmet Sağlayıcınızla görüşün.
Fonksiyon kurulumu yapılamıyor	Servis Sağlayıcısı tarafından desteklenmiyor veya kayıt yaptırmak gerekiyor.	Hizmet Sağlayıcınızla görüşün.
Çağrı hedefine ulaşamıyor	Numara çevirme hatası Yerleştirilmiş yeni SIM kartı Dolum limitine erişilmiş	Yeni ağ tanınmıyor. Yeni kısıtlamaları kontrol edin. Hizmet Sağlayıcısıyla görüşün veya PIN 2 ile limiti tekrar koyun.
Telefon açılmıyor	Açma/Kapama düğmesine çok hafif basılmış Batarya boş Batarya bağlantıları kirlî	Açma/Kapama düğmesini en az iki saniye basılı tutun. Bataryayı şarj edin. Ekrandaki şarj belirtecini kontrol edin. Bağlantıları temizleyin.

Mesaj	Muhtemel nedenler	Muhtemel Çözüm Yolları
Şarj hatası	Batarya tamamen boş	Bataryayı şarj edin.
	Sıcaklık gerekli kapsamin dışında	Ortam sıcaklığının doğru olduğundan emin olun, biraz bekleyin ve tekrar şarj edin.
	Bağlantı hatası	Güç kaynağını ve telefonla bağlantısını kontrol edin. Batarya bağlantılarını kontrol edin, eğer gerekiyorsa temizleyin.
	Şebeke voltajı mevcut değil	Diğer bir prize sokun veya gerilimi kontrol edin.
	Şarj cihazı hasarlı	Eğer şarj cihazı ısınmazsa onu değiştirin.
Telefon şebekeyi kaybetti	Yanlış şarj cihazı	Yalnız orijinal LG aksesuarlarını kullanın.
	Batarya hasarlı	Bataryayı değiştirin.
Telefon şebekeyi kaybetti	Sinyal çok zayıf	Diğer bir servis sağlayıcısına otomatik olarak bağlanılır.
Numaraya izin verilmiyor	Sabit numara çevirme fonksiyonu etkin.	Ayarları kontrol edin.

**Bu cihaz, Türkçe karakterlerin mesaj ile alınıp, gönderilmesinde 3GPPTS 23.038 V8.1.0 (2008-06) ve 3GPP TS 23.040 V8.2.0 (2008-06) standartlarını desteklemektedir.**

Aşağıda bulunan uyumluluk beyanına <<<http://tr.lgmobile.com/>>> adresinden ulaşabilirsiniz.

**Bu cihazın yazılımı Türkiye'de kullanılmak üzere özel olarak tasarlanmıştır.**

# Uyumluluk Beyanı



## Tedarikçi Bilgileri

İsim

LG Electronics Inc

Adres

LG Electronics Inc, LG Twin Towers 20,  
Yeouido-dong, Yeongdeungpo-gu, Seoul, Korea 150-721

## Ürün Detayları

Ürün Adı

GSM 850 / E-GSM 900 / DCS 1800 / PCS 1900 / W-CDMA Terminal Equipment

Model Adı

KF900

Ticari Adı

LG

CE 0168 !

## Uygulanabilir Standartlar Bilgileri

R&TTE Directive 1999/5/EC

EN 301 489-01 V1.6.1, EN 301 489-07 v1.3.1, EN 301 489-17 v1.2.1, EN 301 489-24 V1.3.1

EN 301 511 V9.0.2

EN 301 905-1 V3.2.1 EN 301 908-2 V3.2.1

EN 50360/EN 50361:2001

EN 60950-1 : 2001

EN 300 328 V1.7.1

## İlave Bilgi

Yukarıdaki standartlar BABT tarafından onaylanmıştır.

BABT, Balfour House, Churchfield Road, Walton-on-Thames, Surrey, KT12 2TD, United Kingdom  
Notified Body Identification Number : 0168

## Açıklama

İşburada, bu beyan ile ilgili yukarıda ifade olunan ürünün yine yukarıda belirtilen standartların ve Yönergelerin gerekliliklerini karşılar nitelikte olmasına ait tüm sorumluluğunun tek başına bize ait olduğunu beyan ederim.

İsim

Bastırış Tarihi

Seung Hyun, Ji / Direktör 15. Ekim. 2008

LG Electronics Inc, Amsterdam Office  
Veluwezoom 15, 1327 AE Almere, The Netherlands  
Tel : +31 - 36- 547 - 8940, e-mail : seokim @ lge.com

Temsilci imzası



# | KF900 | USER GUIDE

Some of the contents in this manual may differ from your phone depending on the software of the phone or your service provider.



## **Disposal of your old appliance**

1. When this crossed-out wheeled bin symbol is attached to a product it means the product is covered by the European Directive 2002/96/EC.
2. All electrical and electronic products should be disposed of separately from the municipal waste stream via designated collection facilities appointed by the government or the local authorities.
3. The correct disposal of your old appliance will help prevent potential negative consequences for the environment and human health.
4. For more detailed information about disposal of your old appliance, please contact your city office, waste disposal service or the shop where you purchased the product.

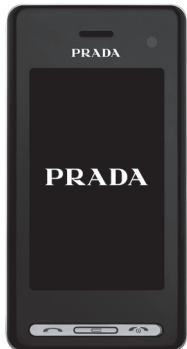

# CONTENTS

## Guidelines for safe and efficient use

### Set up

#### **11 GETTING TO KNOW YOUR PHONE**

---

12 Open view

#### **14 INSTALLING THE USIM AND BATTERY**

---

#### **16 MEMORY CARD**

---

### Your standby screen

#### **18 TOUCH SCREEN TIPS**

---

#### **20 USING TOUCHSCREEN MORE CONVENIENTLY**

---

20 Activating top menus directly

20 Touchscreen tips

#### **23 MENU MAP**

---

## The basics

### **24 CALLS**

---

24 Making a call or video call

24 CHANGING THE SETTING OF DIALLING KEYPAD DISPLAY

24 Making a call from your contacts

25 Answering and rejecting a call

26 Adjusting the call volume

26 Speed dialling

26 Making a second call

27 Turning off DTMF

27 Viewing your call logs

27 Using call divert

28 Using call barring

28 Changing the common call setting

29 Changing your video call settings

### **30 CONTACTS**

---

30 Searching for a contact

30 Adding a new contact

31 Contact options

31 Creating a group

32 Changing your contact settings

32 Viewing information

### **33 MESSAGING**

---

33 Messaging

33 Sending a message

34 Entering text

34 T9 predictive

34 Abc manual

**35 Qwerty keypad**

- 35 Entering text
- 35 Text input mode using the keypad
- 35 Sending an email using your new account
- 36 Setting up your email
- 36 Retrieving your email
- 37 Changing your email settings
- 37 Message folders
- 38 Managing your messages
- 38 Using templates
- 38 Using emoticons
- 39 Changing your text message settings
- 39 Changing your multimedia message settings
- 40 Changing your other settings

**Get creative****41 CAMERA**

---

- 41 Taking a quick photo
- 41 After you've taken your photo
- 42 Getting to know the viewfinder
- 43 Using the flash
- 43 Choosing a shot type
- 44 Taking a burst shot
- 44 Taking a panoramic shot
- 44 Adjusting the exposure
- 45 Using the advanced settings
- 46 Changing the image size
- 46 Choosing a colour effect

**47 VIDEO CAMERA**

---

- 47 Shooting a quick video
- 47 After you've shot your video

- 48 Getting to know the viewfinder
- 49 Adjusting the Exposure
- 49 Using the advanced settings
- 50 Changing the video image size
- 50 Choosing a color effect

**51 YOUR PHOTOS AND VIDEOS**

---

- 51 Viewing your photos and videos
- 51 Using zoom when viewing a photo
- 51 Adjusting the volume when viewing a video
- 51 Viewing your photos as a slide show
- 51 Setting a photo as wallpaper
- 52 Editing your photos
- 53 Adding text to a photo

- |                                      |  |   |
|--------------------------------------|--|---|
| 53 Adding an effect to a photo       | <b>60 MULTIMEDIA</b>                   | 65 Installing a Java game and application   |
| 53 Resizing a photo                  | 60 Pictures                            | 65 Flash contents                           |
| 54 Morphing a photo                  | 60 My images option menus              | 65 Viewing an SWF file                      |
| 54 Adding a colour accent to a photo | 61 Sending a photo                     | 65 Using options while viewing the SWF file |
| 55 Swapping the colours in a photo   | 61 Using an image                      | 65 Documents                                |
| 55 Watching your videos on your TV   | 62 Marking up your images              | 65 Transferring a file to your phone        |
| 55 Editing your videos               | 62 Printing an image                   | 66 Viewing a file                           |
| 56 Trimming the length of your video | 62 Moving or copying an image          | 66 Others                                   |
| 56 Merging two videos together       | 62 Creating a slide show               | 66 Creating a movie                         |
| 57 Merging a photo with a video      | 62 Checking your memory status         | 67 Music                                    |
| 57 Adding text to a video            | 63 Sounds                              | 67 Transferring music onto your phone       |
| 58 Overlaying a photo                | 63 Using a sound                       | 68 Playing a song                           |
| 58 Adding a voice recording          | 63 Videos                              | 68 Using options while playing music        |
| 59 Adding a soundtrack to your video | 63 Using options while video is paused | 69 Creating a playlist                      |
| 59 Changing the speed of your video  | 64 Sending a video clip                | 69 Editing a playlist                       |
| 59 Adding a dimming effect           | 64 Using the video options menu        | 69 Deleting a playlist                      |
|                                      | 64 Games and Applications              |   |
|                                      | 64 Playing a game                      |   |
|                                      | 64 Using the options menu              |   |

- 70 Using the radio
- 70 Searching for stations
- 70 Resetting channels
- 70 Listening to the radio

## Get organised

### **71 ORGANISER**

---

- 71 Adding an event to your calendar
- 71 Changing your default calendar view
- 71 Adding an item to your to do list
- 72 Sharing a to do item
- 72 Using date finder
- 72 Setting your alarm
- 73 Adding a memo
- 73 Voice recorder
- 73 Recording a sound or voice
- 74 Sending the voice recording
- 74 Using your calculator
- 74 Converting a unit

- 74 Using the stopwatch
- 75 Adding a city to your world time

### **76 PC SYNC**

---

- 76 Installing LG PC Suite on your computer
- 76 Connecting your phone and PC
- 76 Backing up and restoring your phone's information
- 77 Viewing your phone files on your PC
- 77 Synchronising your contacts
- 77 Synchronising your messages
- 77 Using your phone as a mass storage device
- 78 Using iSync
- 78 DivX Converter

## The web

### **79 THE WEB**

---

- 79 Browser
- 79 Accessing the web
- 79 Adding and accessing your bookmarks
- 80 Using RSS reader
- 80 Saving a page
- 80 Accessing a saved page
- 80 Viewing your browser history
- 81 Changing the web browser settings
- 81 Using your phone as a modem

## Settings

### **82 SETTINGS**

---

- 82 Changing your screen settings
- 82 Personalising your profiles
- 82 Changing your phone settings
- 83 Changing the setting of touchpad
- 83 Changing your connectivity settings
- 84 Using memory manager
- 85 Using flight mode
- 85 Sending and receiving your files using Bluetooth
- 86 Pairing with another Bluetooth device
- 86 Using a Bluetooth headset

### **87 WIFI**

---

### **87 ANTI-THEFT MOBILE TRACK (ATMT)**

---

### **88 ACCESSORIES**

---

### **89 NETWORK SERVICE**

---

## **90 TECHNICAL DATA**

---

### **91 TROUBLESHOOTING**

---

Please read these simple guidelines. Not following these guidelines may be dangerous or illegal.

## EXPOSURE TO RADIO FREQUENCY ENERGY

### Radio wave exposure and Specific Absorption Rate (SAR) information

This mobile phone model KF900 has been designed to comply with applicable safety requirements for exposure to radio waves. These requirements are based on scientific guidelines that include safety margins designed to assure the safety of all persons, regardless of age and health.

- The radio wave exposure guidelines employ a unit of measurement known as the Specific Absorption Rate, or SAR. Tests for SAR are conducted using standardised methods with the phone transmitting at its highest certified power level in all used frequency bands.
- While there may be differences between the SAR levels of various LG phone models, they are all designed to meet the relevant guidelines for exposure to radio waves.
- The SAR limit recommended by the International Commission on Non-ionizing Radiation Protection (ICNIRP) is 2W/kg averaged over 10g of tissue.

- The highest SAR value for this model phone tested by DASy4 for use at the ear is 0.208 W/kg (10g) and when worn on the body is 1.55 W/Kg(10g).
- SAR data information for residents in countries/regions that have adopted the SAR limit recommended by the Institute of Electrical and Electronics Engineers (IEEE), which is 1.6 W/kg averaged over 1g of tissue.

## PRODUCT CARE AND MAINTENANCE

### > WARNING:

**Only use batteries, chargers and accessories approved for use with this particular phone model. The use of any other types may invalidate any approval or warranty applying to the phone, and may be dangerous.**

- Do not disassemble this unit. Take it to a qualified service technician when repair work is required.
- Keep away from electrical appliances such as TVs, radios, and personal computers.
- The unit should be kept away from heat sources such as radiators or cookers.
- Do not drop.

- Do not subject this unit to mechanical vibration or shock.
- Switch off the phone in any area where you are required by special regulations. For example, do not use your phone in hospitals as it may affect sensitive medical equipment.
- Do not handle the phone with wet hands while it is being charged. It may cause an electric shock and can seriously damage your phone.
- Do not to charge a handset near flammable material as the handset can become hot and create a fire hazard.
- Use a dry cloth to clean the exterior of the unit (do not use solvents such as benzene, thinner or alcohol).
- Do not charge the phone when it is on soft furnishings.
- The phone should be charged in a well ventilated area.
- Do not subject this unit to excessive smoke or dust.
- Do not keep the phone next to credit cards or transport tickets; it can affect the information on the magnetic strips.
- Do not tap the screen with a sharp object as it may damage the phone.
- Do not expose the phone to liquid or moisture.
- Use the accessories like earphones cautiously. Do not touch the antenna unnecessarily.

## EFFICIENT PHONE OPERATION

### ELECTRONICS DEVICES

**All mobile phones may get interference, which could affect performance.**

- Do not use your mobile phone near medical equipment without requesting permission. Avoid placing the phone over pacemakers, for example, in your breast pocket.
- Some hearing aids might be disturbed by mobile phones.
- Minor interference may affect TVs, radios, PCs, etc.

### ROAD SAFETY

**Check the laws and regulations on the use of mobile phones in the area when you drive.**

- Do not use a hand-held phone while driving.
- Give full attention to driving.
- Use a hands-free kit, if available.
- Pull off the road and park before making or answering a call if driving conditions so require.
- RF energy may affect some electronic systems in your vehicle such as car stereos and safety equipment.

- When your vehicle is equipped with an air bag, do not obstruct with installed or portable wireless equipment. It can cause the air bag to fail or cause serious injury due to improper performance.
- If you are listening to music whilst out and about, please ensure that the volume is at a reasonable level so that you are aware of your surroundings. This is particularly imperative when near roads.

## **AVOID DAMAGE TO YOUR HEARING**

Damage to your hearing can occur if you are exposed to loud sound for long periods of time. We therefore recommend that you do not turn on or off the handset close to your ear. We also recommend that music and call volumes are set to a reasonable level.

## **GLASS PARTS**

Some parts of your mobile device are made of glass. This glass could break if your mobile device is dropped on a hard surface or receives a substantial impact. If the glass breaks, do not touch or attempt to remove. Stop using your mobile device until the glass is replaced by an authorized service provider.

## **BLASTING AREA**

Do not use the phone where blasting is in progress. Observe restrictions, and follow any regulations or rules.

## **POTENTIALLY EXPLOSIVE ATMOSPHERES**

- Do not use the phone at a refueling point.
- Do not use near fuel or chemicals.
- Do not transport or store flammable gas, liquid, or explosives in the same compartment of your vehicle as your mobile phone and accessories.

## **IN AIRCRAFT**

Wireless devices can cause interference in aircraft.

- Turn your mobile phone off before boarding any aircraft.
- Do not use it on the ground without permission from the crew.

## **CHILDREN**

Keep the phone in a safe place out of the reach of small children. It includes small parts which may cause a choking hazard if detached.

## EMERGENCY CALLS

Emergency calls may not be available under all mobile networks. Therefore, you should never depend solely on the phone for emergency calls. Check with your local service provider.

## BATTERY INFORMATION AND CARE

- You do not need to completely discharge the battery before recharging. Unlike other battery systems, there is no memory effect that could compromise the battery's performance.
- Use only LG batteries and chargers. LG chargers are designed to maximize the battery life.
- Do not disassemble or short-circuit the battery pack.
- Keep the metal contacts of the battery pack clean.
- Replace the battery when it no longer provides acceptable performance. The battery pack may be recharged hundreds of times until it needs replacing.
- Recharge the battery if it has not been used for a long time to maximize usability.
- Do not expose the battery charger to direct sunlight or use it in high humidity, such as in the bathroom.
- Do not leave the battery in hot or cold places, this may deteriorate the battery performance.
- There is risk of explosion if the battery is replaced by an incorrect type.
- Dispose of used batteries according to the manufacturer's instructions. Please recycle when possible. Do not dispose as household waste.
- If you need to replace the battery, take it to the nearest authorized LG Electronics service point or dealer for assistance.
- Always unplug the charger from the wall socket after the phone is fully charged to save unnecessary power consumption of the charger.

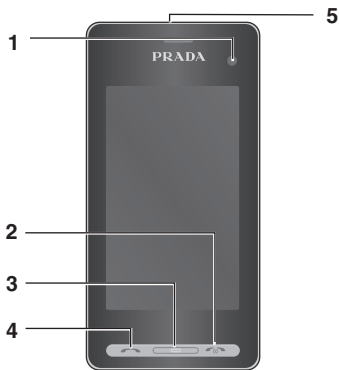

## GETTING TO KNOW YOUR PHONE

### 1. INNER CAMERA LENS

### 2. END/POWER KEY

- Ends or rejects a call. Turns the phone on/off. Press once to return to the standby screen.

### 3. CLEAR KEY

### 4. CALL KEY

- Dials a phone number and answers incoming calls.

Placing a heavy object on the phone or sitting on it while it is in your pocket can damage the phone's LCD and touch screen functionality.

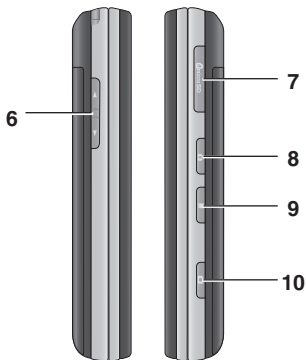

### 5. CHARGER, CABLE, HANDSFREE CONNECTOR

To connect the USB cable, wait until the phone has powered up and has registered to the network.

### 6. SIDE KEYS

- **When the screen is idle:** volume of key tone.
- **During a call:** volume of the earpiece.

### 7. MICRO SD MEMORY CARD SOCKET

### 8. LOCK/ UNLOCK KEY

### 9. MULTITASKING KEY

### 10. CAMERA KEY

## OPEN VIEW

**CLEAR KEY**

- Clears a character with each press. Hold the key down to clear all input.

**ENTER KEY**

**CHANGE THE TEXT MODE** (Capital/ Small)

**ALPHA NUMERIC KEYS**

**SPACE KEY**

Use to enter space while editing.

**SYMBOL KEY**

Enters symbolic character.

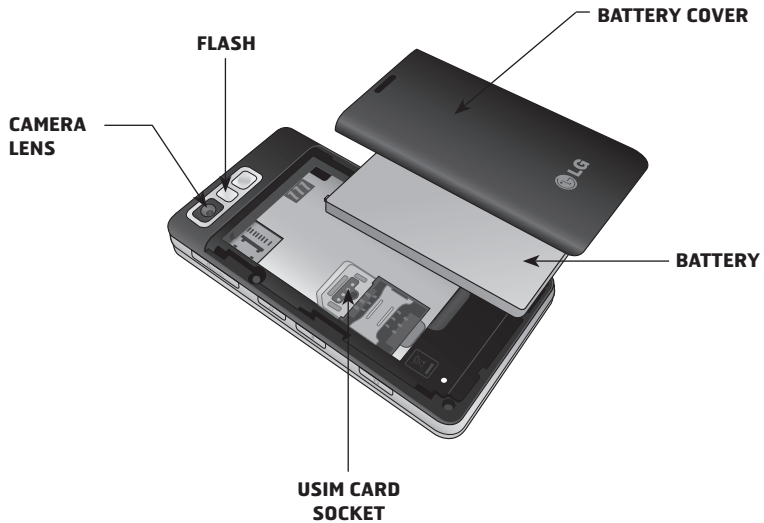

## INSTALLING THE USIM AND BATTERY

### 1. REMOVE THE BATTERY COVER

Press and hold down the battery release button at the top of the phone and lift off the battery cover.



**Do not use your fingernail when removing the battery.**

**Do not remove the battery when the phone is switched on, as this may damage the phone.**

### 2. REMOVE THE BATTERY

Hold the top edge of the battery and lift it from the battery compartment using the battery cover.



### 3. INSTALL THE USIM CARD

Slide the USIM card into the USIM card holder. Make sure that the gold contact area on the card is facing downwards. To remove the USIM card, pull it gently in the opposite direction.



#### 4. INSTALL THE BATTERY

Insert the top of the battery first into the top edge of the battery compartment. Ensure that the battery contacts align with the terminals on the phone. Press down the bottom of the battery until it clips into place.



#### 5. REPLACE THE COVER

Place the cover over the battery and slide up into position.

#### 6. CHARGING YOUR PHONE

Slide back the cover of the charger socket on the top of your KF900. Insert the charger and plug into a mains electricity socket. Your KF900 will need to be charged until a message reading "Battery full" appears on screen.



## MEMORY CARD

### INSTALLING A MEMORY CARD



You can expand the memory space available on your phone using a memory card.

1. For inserting memory card no need to remove Battery cover.
2. Slide the memory card into the slot at the top, until it clicks into place. Make sure that the gold contact area is facing downwards.



### FORMATTING THE MEMORY CARD

Your memory card may already be formatted. If your card isn't already formatted, you will need to do so before you can begin using it.

1. From the standby screen select , then touch  **Setting** and choose **Phone settings**.
2. Touch **Memory manager** then choose **External memory**.
3. Touch **Format** and then confirm your choice.
4. Enter the password, if one is set, and your card will be formatted and ready to use.

**To change your default storage destination, open Memory manager from the Phone settings menu and select Primary storage settings.**

**If your memory card has existing content on, it will automatically be filed in the correct folder, for example, videos will be stored in the My Videos folder.**

## TRANSFERRING YOUR CONTACTS

To transfer your contacts from your USIM to your phone:

1. From the Communicate tab, select **Contacts** and choose **Settings**.
2. Touch **Copy**.
3. Choose **Handset to USIM** and touch **Done**.
4. Choose **Select all** or choose names one by one and touch **OK**.

Whenever your KF900 is not in use it will return to your home screen. From here you can access all menu options, make a quick call and view the status of your phone - as well as many other things.

## TOUCH SCREEN TIPS

The home screen is also a great place to get accustomed to the touch screen. To select an item, touch the icon accurately. Your KF900 will vibrate slightly when it recognises you've touched an option.

To scroll through lists, touch the last item visible and slide your finger up the screen. The list will move up so more items are visible.

- There's no need to press too hard, the touchscreen is sensitive enough to pick up on a light yet firm touch.
- Use the tip of your finger to touch the option you require. Be careful not to touch any other keys around it.
- When the screen light is off, press the Unlock/Lock key on the right hand side to restore the home screen.
- Don't cover the phone with a case or cover as the touchscreen will not work with any material covering it.

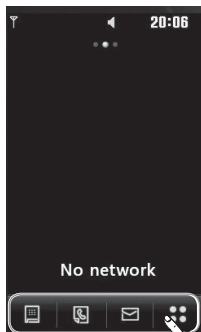

Quick keys

## THE QUICK KEYS

The quick keys provide easy, one-touch access to your most used functions.



Touch to bring up the touch dialling pad to make a call. Input the number as you would using a normal keypad and touch **Call** or press the  hard key.



Touch to open your **Contacts** menu. To search for the number you want to call enter the name of the contact using the touchpad. You can also create new contacts and edit existing ones. See page 30 for details.



Touch to access the Messaging options menu. From here you can create a new SMS. See page 33 for details.



Touch to open the full Top menu which is separated into four sub-menus. Touch each sub-menu's vertical tab to view further options.

## USING TOUCHSCREEN MORE CONVENIENTLY

Your LG KF900 is a small masterpiece, combining stylish design and a crystal sharp, smart LCD. The touch reactive LCD gives an interactive and ultra-convenient experience.

### Activating top menus directly

You can access and use the Dialling, Messaging, Contacts menu by a simple touch of the screen.

### Touchscreen tips

If you unlock the screen, the screen will switch to the interactive touchscreen keypad.

To select an item touch the icon on the touchscreen. Your KF900 will vibrate when it recognises you've touched an option.



























Quick keys

## THE STATUS BAR

The status bar uses various icons to indicate things like signal strength, new messages and battery life as well as telling you whether your Bluetooth or GPRS is active.

Below is a table which explains the meaning of icons you're likely to see in the status bar.

Icon	Description
	Multitasking
	Network signal strength (number of bars will vary)
	No network signal
	Remaining battery life
	Battery empty
	New text message
	Multimedia Message
	New voice message
	Message inbox is full
	Message sending failed
	An alarm is set
	Normal profile in use

Icon	Description
	Outdoor profile in use
	Silent profile in use
	Calls are diverted
	EDGE in use
	Roaming
	Flight mode is on
	Bluetooth is active
	Set the schedule
	View the status of external memory
	HSDPA in use
	Play the MP3 file
	Pause the MP3 file
	Wifi on

## CHANGING YOUR STATUS FROM THE STATUS BAR

Touch the current status icon that represents your current setting in the status bar to open the Status Summary. It shows the current Time, Network, SVC ID, Battery, Handset memory, External Memory, Profile, MP3, Bluetooth and Wifi status. You can set Profile type, play/pause MP3 and activate/deactivate Bluetooth and Wifi.

## USING THE MULTITASKING FUNCTION

Press  side key to open the Multitasking menu. From here you can view all the applications you have running and access them with one touch.

From any application, press the Multitasking key and select Home screen to return to the standby screen without exiting or closing the application.

When you have an application running in the background (e.g. a game or the FM radio),  will appear in the status bar.

Touch  in the standby screen to open a **Top menu**. From here you can access further menus: **Communicate**, **Entertainment**, **Utilities** and **Settings**.



## Communicate

- 1 Dialling
- 2 Speed dials
- 3 Contacts
- 4 Call history
- 5 New message
- 6 New Email
- 7 Message box
- 8 Messaging



## Utilities

- 1 Browser
- 2 World time
- 3 Organiser
- 4 Alarms
- 5 Memo
- 6 Voice recorder
- 7 Tools
- 8 STK (SIM Tool Kit)



## Entertainment

- 1 Gallery
- 2 My stuff
- 3 Camera
- 4 Video camera
- 5 Muvee studio
- 6 Music
- 7 FM radio
- 8 Games & apps





## Settings





- 1 Profiles
- 2 Screen settings
- 3 Phone settings
- 4 Call settings
- 5 Touch settings
- 6 Connectivity
- 7 Bluetooth
- 8 Wi-Fi

## CALLS

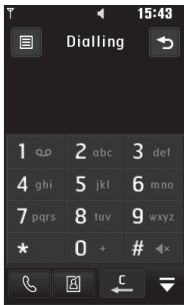
### MAKING A CALL OR VIDEO CALL

1. Touch  to open the keypad.
2. Key in the number using the keypad. To delete a digit press the clear key.
3. Touch the  hard key to initiate the call.
4. To end the call press the  hard key.





- : Makes a voice call
- : Makes a video call
- : Delete a number or character
- : Exits the dialing keypad

To enter + for making an international call, touch  for two seconds.

Touch the lock/unlock key to lock the touchscreen to prevent calls being made by mistake.

You can Make video call, Send message, Save number or Search contacts by tapping .

### CHANGING THE SETTING OF DIALLING KEYPAD DISPLAY

1. Touch  to open the keypad.
2. Touch  and select **Dial screen** setting to change the display of dialling pad.
3. You can change the font style, size and colour.

### MAKING A CALL FROM YOUR CONTACTS

1. From the standby screen touch  to open the address book, or touch **Contacts** in Communicate tab.
2. You can choose from **Add contact, Search, Groups, and Settings**.
3. Choose **Search**, touch **Name** and enter the first few letters of the contact you would like to call.
4. From the filtered list, touch the contact you'd like to call and select the number to use if you have more than one saved.
5. Touch **Call**.

You can search your contacts from the call screen. Touch  and choose **Search contacts**. Scroll through your contacts or enter the first few digits of a number to filter the list.

## ANSWERING AND REJECTING A CALL

When your phone rings press the  hard key to answer the call.

Press the  hard key to reject an incoming call.

## Adjusting the call volume

To adjust the volume during a call, use the up and down buttons on the left side of the phone.

## Speed dialling





You can assign a frequently-called contact to a speed dial number.

1. From the standby screen touch  to open the menu.
2. Touch **Speed dials**.
3. Your Voicemail and Videomail are already set to speed dial 1. You cannot change this. Touch any other number to assign it a speed dial contact.
4. Your address book will open. Select the contact you'd like to assign to that number by touching the phone number once.

To call a speed dial number, touch  from the standby screen then press and hold the assigned number until the contact appears on screen. The call will initiate automatically, there's no need to press

Call .

## Making a second call

1. During your initial call, touch  and select the number you want to call.
2. Dial the number or search your contacts (see **Making a call or video call** on page 24 for details).
3. Press  to connect the call.
4. Both calls will be displayed on the call screen. Your initial call will be locked and the caller put on hold.
5. To change between the calls, touch  and choose **Swap call** or press the number of the held call.
6. To end one or both calls press  and select **End call** followed by **All calls**, **Held call** or **Active call**.

**You can combine your calls by selecting **Accept** then **Join**. Check that your network provider supports conference calling.**

**You will be charged for each call you make.**

## Turning off DTMF

DTMF allows you to use numerical commands to navigate menus within automated calls. DTMF is switched on as default.

To turn it off during a call (to make a note of a number for example) touch  and select DTMF off.

## Viewing your call logs

To scroll through a list of options, touch the last item visible and slide your finger up the screen. The list will move up so more items are visible.

Touch  and select  **Communicate** and tap **Call history**.



Choose to view:

- **All calls:** View a complete list of all your dialled, received and missed calls.
- **Dialled calls:** View a list of all the numbers you have called.
- **Received calls:** View a list of all the numbers that have called you.
- **Missed calls:** View a list of all the calls you have missed.

From any call log touch  and **Delete all** to delete all the recorded items.

Touch any single call log entry to view the date, time and duration of the call.



## Using call divert

1. Touch , select  **Setting** and choose **Call settings**.
2. Touch **Call Divert** and choose **Video calls** and/or **Voice calls**.
3. Choose whether to divert all calls, when the line is busy, when there is no answer or when you are not reachable.
4. Input the number you'd like to divert to.
5. Touch **Request** to activate.

Charges are incurred for diverting calls. Please contact your network provider for details.



To turn off all call diverts, choose **Deactivate all** from the **Call divert** menu.

## Using call barring

1. Touch , select  **Setting** and choose **Call settings**.
2. Touch **Call barring** and choose **Video calls** and/or **Voice calls**.
3. Choose any or all of the six options:
  - All outgoing**
  - Outgoing international**
  - Outgoing international calls except home country**
  - All incoming**
  - Incoming when abroad**
4. Enter the call barring password. Please check with your network operator for this service.



Select Fixed dial number to turn on and compile a list of numbers which can be called from your phone. You'll need your PIN2 code from your operator. Only numbers included in the fixed dial list can be called from your phone.

## Changing the common call setting

1. Touch , select  **Setting** and choose **Call settings**.
2. Touch **Common settings** (you may have to scroll down to see this). From here you can amend the settings for:
  - **Call reject:** Slide the switch to highlight the Reject list. You can touch the text box to choose from all calls, specific contacts or groups, or those from unregistered numbers (those not in your contacts). Touch **Save** to change the setting.
  - **Send my number:** Choose whether your number will be displayed when you call someone.
  - **Auto redial:** Slide the switch left for **On** or right for **Off**.
  - **Answer mode:** Choose whether to answer the phone using the send key or any key.
  - **Minute minder:** Slide the switch left to **On** to hear a tone every minute during a call.
  - **BT answer mode:** Select **Hands-free** to be able to answer a call using a Bluetooth headset, or select **Handset** to press a key on the handset to answer a call.
  - **Save new number:** Select **Yes** to save a new number.
  - **Select line:** You can send your phone number depending on two line service such as line 1 or line 2.

To scroll through a list of options, touch the last item visible and slide your finger up the screen. The list will move up so more items are visible.

## Changing your video call settings



1. Touch  , select  **Setting** and choose **Call settings**.
2. Touch **Video call**.
3. Choose the settings for your video calling. Determine whether to Use private picture/ My image size and select one, and/or switch on the Mirror.

## CONTACTS

### Searching for a contact



There are two ways to search for a contact:

#### From the standby screen

1. From the standby screen touch then  to open the address book. To delete a digit press the Clear  hard key.
2. Touch **Call** or the  hard key to initiate the call.

**You can search by group by selecting Groups. This will bring up a list of all your groups.**

#### From the main menu

1. Touch , select  **Communicate**.
2. Touch **Contacts**.
3. Touch **Search**.
4. Enter the letters in Name filed.
5. Your address book will bring up a list of the contacts corresponding to the letters you've entered.

**To scroll through your list of contacts, touch the last item visible and slide your finger up the screen. The list will move up so more items are visible.**

### Adding a new contact

1. From the standby screen touch  and select **Add contact**.
2. Choose whether to save the contact to your **Handset** or **USIM**.
3. Enter the first and last name of your new contact. You do not have to enter both, but you must enter one or the other.
4. Enter up to five different numbers and assign a type for each. Choose from **Mobile, Home, Office, Pager, Fax, VT** and **General**. Touch **OK**.
5. Add an email.
6. Assign the contact to one or more groups. Choose from **No group, Family, Friends, Colleagues, School** or **VIP**.
7. You can also add a **Ringtone, Birthday, Anniversary, Homepage, Home address, Company name, Job title, Company address** and a **Memo**.
8. Touch **Save** to save the contact.

**You can create customised groups for your contacts, see Creating a group on page 31.**



## Contact options

There are many things you can do when viewing a contact. Here's how to access and use the options menu:

1. Open the contact you'd like to use. See **Searching for a contact** on page 30.
2. You can call or send a message directly from here.
3. Press  to open the list of options. From here you can:
  - **Make a video call:** Video call the contact.
  - **Edit:** Change any of the contact's details.
  - **Delete:** Delete the contact. Touch **Yes** if you are sure.
  - **Copy or Move to USIM/Handset:** Choose to move or copy to the USIM card or handset (depending on where you originally saved the contact).
  - **Send business card:** Send the contact's details to another person as a business card. Choose to send as a **Text message**, **Multimedia message**, **Email** or via **Bluetooth**.

**Send message - Send a message to the contact. If the contact has an email address, select whether you'd like to send an email or SMS/MMS. See page 35 for details on how to send messages.**

## Creating a group

1. From the standby screen touch  and touch  and select **Groups**.
2. Touch  .
3. Select **Add group**.
4. Enter a name for your new group.
5. Touch **Save**.



**If you delete a group, the contacts which were assigned to that group will not be lost. They will remain in your address book.**

**You can edit an existing group by highlighting it and touching  . Choose to Add members to the group from your contacts, assign a Group ringtone, Rename the group or Delete a group.**

## Changing your contact settings



You can adapt your contact settings so that your address book suits your own preferences.

To scroll through a list of options, touch the last item visible and slide your finger up the screen. The list will move up so more items are visible.

1. From the standby screen touch  touch  and select **Settings**.
2. From here you can adjust the following settings:
  - **Contact list settings:** Choose whether to view contacts saved to both your **Handset & USIM**, **Handset only** or **USIM only**.  
You can also choose to show the first name or last name of a contact first.
  - **Synchronise contact:** Connect to your server to synchronise your contacts.
  - **Copy:** Copy your contacts from your USIM to your handset or from your handset to your USIM. Choose to do this one at a time, or all at once. If you select one at a time, you'll need to select each contact to copy one by one.
  - **Move:** This works in the same way as Copy, but the contact will only be saved to the location you've moved it to. So, if you move a contact from the USIM to the handset it will be deleted from the USIM memory.

- **Send all contacts via Bluetooth:** Send all of your contacts to another device using Bluetooth. You will be prompted to turn on Bluetooth if you select this option.
- **Backup contacts:** See **Backing up and restoring your phone's information** on page 76.
- **Restore contacts:** See **Backing up and restoring your phone's information** on page 76.
- **Clear contacts:** Delete all your contacts. Touch **Yes** if you are sure you want to wipe your address book.

## Viewing information

1. From the standby screen touch  touch  and touch **Information**.
2. From here you can view your **Service dial numbers**, your **Own number**, your **Memory info**. (how much memory space is left) and **My business card**.



If you've yet to add a business card for yourself, select **My business card** and enter all your details as you would for any contact. Touch **Save** to finish.

# MESSAGING

## Messaging

Your KF900 combines SMS, MMS and email into one intuitive and easy to use menu.

There are two ways to enter the messaging centre:

1. Touch  from the standby screen.
2. Touch  from the standby screen, then select  **Communicate** then **Messaging**.

## Sending a message

1. Touch **New message** in Communicate tab to open a blank message or select **Create new message** in Messaging menu.
2. From here you can send a text message or Multimedia message. To send an email, choose **New Email** in Communicate tab.
3. Touch **Insert**, to add an image, video, sound or template.

4. Touch Recipient at the left hand side bottom and touch **To1** at the top of the screen to enter the recipient's number, or touch the search icon to open your address book. Touch **Send**. Enter the phone number or touch **Contacts** to open your contacts list. You can add multiple contacts.

**You will be charged per 160 character text message for each person that you send the message to.**



**If an image, video or sound is added to an SMS it will be automatically converted to an MMS and you will be charged accordingly.**

**Quick reply - Send a reply promptly to the selected message using a template.**

## Entering text

There are three ways to enter text: T9 text mode/ Normal text mode/Qwerty keypad. Tap the screen once, the keyboard appears.



-  Touch to turn on T9 predictive text.
-  You can choose the writing language.
-  Tap to change numbers, symbols and texts keypad.

Use  to scroll through the different keyboard types in each text entry mode (for example, capitals or lower case).

To enter a space touch .

To delete character or remove the sentence, touch clear .

Simply touch each letter to write your message and press:



to switch to upper case



to add a space

## T9 predictive

In T9 mode you will see .

T9 mode uses a built-in dictionary to recognise words you're writing based on the key sequences you touch. Simply touch the number key associated with the letter you want to enter, and the dictionary will predict the word you want to use. For example, press 8, 3, 5, 3, 7, 4, 6, 6, 3 to write 'telephone'.

If the word you want doesn't appear, touch **Spell**. If you touch **Spell** you can then enter the word using Abc manual mode and your word or name will be added to the dictionary.

## Abc manual

In Abc mode you must touch the key repeatedly to enter a letter. For example, to write 'hello', touch 4 twice, 3 twice, 5 three times, 5 three times again, then 6 three times.

## QWERTY KEYPAD

### Entering text

You can enter alphanumeric characters using the phone's keypad. For example, storing names in Contacts, writing a message and creating scheduling events in the calendar all require entering text. The following text input methods are available in the phone: ABC manual mode and 123 mode.

**Some fields may allow only one text input mode (e.g. telephone number in address book fields).**

To input a symbol in the text entry field, press the  key and select a symbol, then select **OK**.

Scroll using the navigation keys to show more symbol options.

Complete each word with a space by pressing .

To delete a character, press  key.

### Text input mode using the keypad

When you are required to enter text, for example when writing a message, the keypad will default to ABC mode. If you are entering a number, for example when making a call, the keypad number keys will default to numbers.

In ABC mode you can enter numbers by first pressing  and then the number you require.

### Sending an email using your new account

To send/receive an email, you should set up an email account (see below).

1. Touch  from the standby screen, and select **Messaging**.
2. Choose Create new message- **Email** and a new email will open. Or, if you select **New Email** in Communicate tab, you can enter this menu directly.
3. You can enter the recipient's address and write your message. You can also attach images, videos, sounds or other file types.
4. Enter your message using the keypad.
5. Select **Options** and choose an attachment to add: **Image/Video/Sound/Template/Emoticon/Bcc/Singture/Name&Number/More (Business card/Schedule/Memo/To do /My business card/FlashContents/Documents/Other files)**.

## Setting up your email

You can stay in touch on the move using email on your KF900. It's quick and simple to set up a POP3 or IMAP4 email account. If you complete setting up e-mail account, "Update inbox now?" message will be displayed. You can receive the e-mail of selected account.

To scroll through a list of options, touch the last item visible and slide your finger up the screen. The list will move up so more items are visible.

1. Touch  from the standby screen, and touch **Messaging**.
2. Select **Settings**.
3. Touch **Mailbox** then **Email accounts**.
4. Touch **Add account**.
5. You can now choose how your account works:
  - **Email address:** Enter the e-mail address.
  - **Password:** Enter the account's password.
  - **Username:** Enter the account's username.
  - **Mailbox type:** Enter the mailbox type, POP3 or IMAP4.
  - **Incoming server:** Enter the incoming email server address
  - **Outgoing server:** Enter the outgoing email server address

- **SMTP authentication:** Choose the security settings for the outgoing mail server

- **Account name**



Now your account is set up, it will appear in the list of accounts in your Email folder.

## Retrieving your email

You can automatically or manually check your account for new emails. See

**Changing your email settings** on page 37 to check automatically.

To check manually:

1. Touch  then **Messaging**.
2. Select **Mailbox**.
3. Touch the account you want to use then  .
4. Choose **Retrieve or Sync** and your KF900 will connect to your email account and retrieve your new messages.

## Changing your email settings

You can change your email settings according to your own preferences.

To scroll through a list of options, touch the last item visible and slide your finger up the screen. The list will move up so more items are visible.

1. Touch  from the standby screen, and touch **Messaging**.
2. Select **Settings**.
3. Touch **Mailbox** and then you can adapt the following settings:
  - **Email accounts:** Set up the Email account.
  - **Allow reply Email:** Choose to allow the sending of read confirmation messages.
  - **Request reply Email:** Choose whether to request read confirmation messages.
  - **Retrieve interval:** Choose how often your KF900 checks for new email messages.
  - **Retrieve amount:** Choose the number of emails to be retrieved at one time.
  - **Include message in Fwd & Reply:** Choose to include the original message in your reply.
  - **Include attachment:** Choose to include the original attachment in any reply.
  - **Auto Retrieval in Roaming:** Choose whether to retrieve your messages automatically when abroad (roaming).

- **New email notification:** Choose whether to be alerted to new emails.
- **Signature:** Create an email signature and switch this feature on.
- **Priority:** Choose the priority level of your email messages.

## Message folders

You'll recognise the folder structure used on your KF900, which is fairly self-explanatory.

- **Inbox:** All the messages you receive are placed into your inbox. From here you can view, delete and more, see **Managing your messages** below for details. You can enter this menu through **Message box**.
- **Mailbox:** All the emails you receive on your KF900 will be placed in your mailbox.
- **Drafts:** If you don't have time to finish writing a message, you can save what you've done so far here.
- **Outbox:** This is a temporary storage folder while messages are being sent.
- **Sent items:** All the messages you have sent are placed in this folder.
- **My Folders:** Create folders to store your messages.

## Managing your messages

You can use your Inbox to manage your messages.

**To scroll through a list of options, touch the last item visible and slide your finger up the screen. The list will move up so more items are visible.**

1. Touch **Messaging** then **Inbox**. Or, you can enter this menu through **Message box** in Communicate tab.
2. Touch  and then choose to:
  - **Delete:** Delete marked messages.
  - **Change view:** You can change the style of message display.
  - **Create new message:** Open a new blank message or email.
  - **Move to my folders:** Move the marked messages to My folders.
  - **Filter:** View your message by type. This will group only text message separately from MMS.
  - **Delete all:** Delete all of the messages.

**If you see the message No space for USIM messages you should delete some messages from your inbox. If you see the message No space for messages you can delete either messages or saved files to create space.**

## Using templates

Create templates for the SMS and MMS messages you send most frequently. You'll find some templates already on your phone, you can edit these if you wish.

1. Touch **Messaging** then choose **Templates**.
2. Choose **Text templates** or **Multimedia templates**. You can then touch  to **Add new**, **Delete** or **Delete all** templates.

## Using emoticons

Liven up your messages using emoticons. You'll find some commonly used emoticons already on your phone.

1. Touch **Messaging** then choose **Emoticons**.
2. Touch  to **Add new**, **Delete** or **Delete all** emoticons.

## Changing your text message settings

Your KF900 message settings are pre-defined so that you can send messages immediately. These settings can be changed according to your preferences.

To scroll through a list of options, touch the last item visible and slide your finger up the screen. The list will move up so more items are visible.

Touch **Messaging** then choose **Settings** and **Text message**. You can make changes to:

- **Text message centre:** Enter the details of your message centre.
- **Delivery report:** Slide the switch to the left to receive confirmation that your messages have been delivered.
- **Validity period:** Choose how long your messages are stored at the message centre.
- **Message types:** Convert your text into **Voice, Fax, X.400** or **Email**.
- **Character encoding:** Choose how your characters are encoded. This impacts the size of your messages and therefore data charges.
- **Send long text as:** Choose to send long messages as Multiple SMS or as MMS.

## Changing your multimedia message settings

Your KF900 message settings are pre-defined so that you can send messages immediately. These settings can be changed according to your preferences.

Touch **Messaging** then choose **Message settings** and **Multimedia message**. You can make changes to:

- **Retrieval mode:** Choose **Home** or **Roaming network**. If you then choose **Manual** you will receive only notifications of MMS and you can then decide whether to download them in full.
- **Delivery report:** Choose to allow and/or request a delivery report.
- **Read reply:** Choose to allow and/or send a read reply.
- **Priority:** Choose the priority level of your MMS.
- **Validity period:** Choose how long your message is stored at the message centre.
- **Slide duration:** Choose how long your slides appear on screen.
- **Creation mode:** Choose your message creation mode.
- **Delivery time:** Choose how long before a message is delivered.
- **Multi msg. centre:** Enter the details of your message centre.

## Changing your other settings

Touch **Messaging**, choose **Settings** then:

- **Voicemail:** Touch  to add a new Voicemail service. Contact your network operator for more information on the service they provide.
- **Service message:** Choose to receive or block service messages. You can also set your message security by creating trusted and untrusted lists of senders.
- **Info service:** Choose your reception status, language and other settings.

## CAMERA





### Taking a quick photo

1. Press the  key on the right side of the phone.
2. The viewfinder will appear on screen.
3. Holding the phone horizontally, point the lens towards the subject of the photo.
4. Slightly press the capture button, a focus box will appear in the centre of the viewfinder screen.
5. Position the phone so you can see the subject of your photo in the focus box.
6. When the focus box turns green and the tone sounds the camera has focused on your subject.
7. Press the capture button fully.

### After you've taken your photo

Your captured photo will appear on screen. The name of the image runs along the bottom of the screen together with five icons down the right side.



-  Go to gallery of pictures directly.
-  Touch to send the photo as a message, e-mail or Bluetooth.
-  Touch to edit the image by using various tools.
-  Touch to set the picture you have taken as Wallpaper.
-  Touch to delete the photo you have just taken and confirm by touching **Yes**. The viewfinder will reappear.
-  Touch to take another photo straightaway. Your current photo will be saved.

## Getting to know the viewfinder

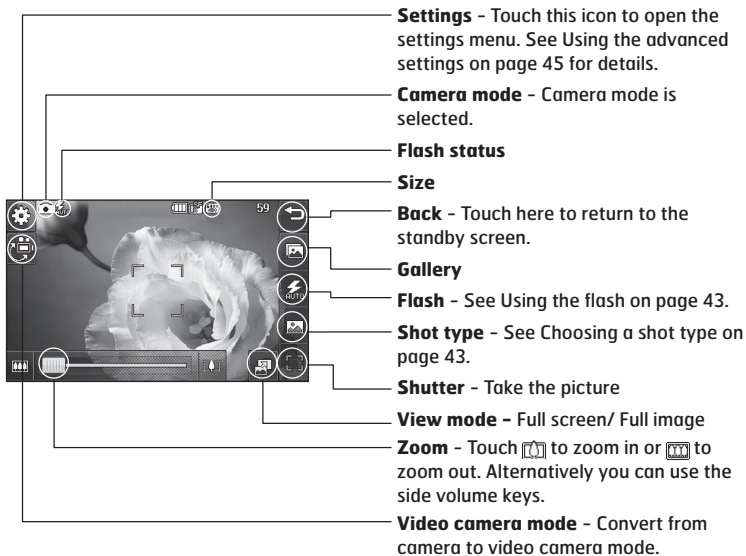

**The shortcut options disappear after a few seconds automatically. Simply touch the centre of the viewfinder once. To recall the options touch the screen again.**

## Using the flash

The flash is set to auto as default, but there are other options.

1. Select  from the right side of the viewfinder to enter the flash sub-menu.
2. There are three flash options:
  - **Auto:** Your camera will assess the lighting needed to take a good picture and use the flash as necessary.
  - **Always on:** The flash will always be on.
  - **Always off:** The camera will never flash. This is useful if you want to save battery power.
  - **When taking:** The camera will flash when taking a picture.
3. Touch the flash option you'd like to use.
4. When you've made your selection the flash menu will automatically close, ready for you to take your picture.
5. The flash status icon in the viewfinder will change according to your new flash mode.

## Choosing a shot type

1. Touch  to open the available shot types.
2. Choose from three options:
  - **Normal shot:** This is the default shot type, the photo will be taken in the normal way, as outlined in taking a quick photo.
  - **Burst shot:** This enables you to take nine shots automatically in very quick succession.
  - **Panorama:** This shot type is great for taking a photo of a large group of people or for capturing a panoramic view.

## Taking a burst shot

1. Touch  open the available shot types and select **Burst shot** then choose the number of shots.
2. Position the subject in the viewfinder and press the capture button as you would to take a normal photo.
3. Automatically all the images will get saved. Select the one you want to keep by touching the thumbnail: once to view and touch Save to save.

## Taking a panoramic shot



Capture life as it appears using a panoramic shot. The camera will let you take three photos, all aligned, and combine them into one wide angle image.

1. Touch  to open the available shot types and select **Panorama shot**.
2. Take the first photo as normal. A ghosted version of the right side of the image will appear in the viewfinder.
3. When you take the second and third photo, line the ghost of the previous image up with the image in the viewfinder.
4. In the photo gallery, the photos will be saved as panoramic image.

**Due to the image size the panoramic photo will appear slightly distorted in the Gallery view. Touch it twice to view it properly.**

## Adjusting the exposure

Exposure defines the difference between light and dark in an image. A low contrast image will appear foggy, whereas a high contrast image will appear much sharper.

1. From the viewfinder touch to open all the advanced settings options.
2. Touch **Exposure**.
3. Slide the contrast indicator along the bar, towards  for a lower exposure, hazier image or towards  for a higher exposure, sharper image.

## Using the advanced settings

From the viewfinder touch  to open all the advanced settings options.

### Preview settings

- **Exposure:** Exposure value refers to the amount of light for a given exposure. When the main subject is darker than the background, increase exposure value. If the subject is much lighter than the background, decrease exposure value.
- **Size:** Change the size of the photo to save on memory space or take a picture preset to the correct size for contact. See **Changing the image size** on page 46.
- **Colour Effect:** Choose a color effect to apply to the photo you're taking. See **Choosing a colour effect** on page 46.
- **White balance:** Choose from Auto, Incandescent, Sunny, Fluorescent or Cloudy.
- **Macro:** Switch on to take close up shots.
- **Self-timer:** The self-timer allows you to set a delay after the capture button is pressed. Choose from **3 seconds**, **5 seconds** or **10 seconds**. Great for that group photo you want to be part of.
- **ISO:** ISO determines the sensitivity of the camera's light sensor. The higher the ISO, the more sensitive the camera will be. This is useful in darker conditions when the flash can't be used. Choose an ISO

value from **Auto**, **ISO 100**, **ISO 200**, **ISO 400** or **ISO 800**.

- **Quality:** Choose between **Super fine**, **Fine** and **Normal**. The finer the quality the sharper a photo will be, but the file size will increase as a result, which means you'll be able to store fewer photos in your memory.
- **Inner/Outer Camera:** For self portraits, switch to the LG KF900's inner camera.

### Other settings

- **Memory:** Choose whether to save your photos to the Handset memory or to the External memory.
- **Image stabilization:** Enables you to take a photo without camera instability or shake.
- **Focus:** Choose from On or Off.
- **Shutter sound:** Select one of the three shutter sounds.
- **Grid screen:** Choose from Off, Simple cross or Trisection
- **Reset settings:** Reset all the camera settings.

**When you exit the camera all your settings will return to default, except image size and image quality. Any non-default settings you require will need to be reset, for example colour tone and ISO. Check them before you shoot your next photo.**

The settings menu is super imposed over the viewfinder, so when you change elements of the image colour or quality you'll be able to see the image change in preview behind the settings menu.

## Changing the image size

The more pixels, the larger the file size, which in turn means they take up more of your memory. If you want to fit more pictures on to your phone you can alter the pixel number to make the file size smaller.

1. From the viewfinder touch  in the top left corner.
2. Select **Size** from the Preview menu.
3. Select a pixel value from the six numerical options (**5M: 2592x1944**, **3M: 2048x1536**, **2M: 1600x1200**, **1M: 1280x960**, **640x480**, **320x240**) or choose the preset:



## Choosing a colour effect

1. From the viewfinder touch  in the top left corner.
2. Select **Colour Effect** from the Preview menu.
3. There are five colour tone options: **Off**, **Black & White**, **Negative** or **Sepia**.
4. When you've made your selection the colour tone menu will be closed after selecting back icon, ready for you to take your picture.

You can change a photo taken in colour to black and white or sepia after it's taken, but you cannot change a picture taken in black and white or sepia back to colour.

## VIDEO CAMERA





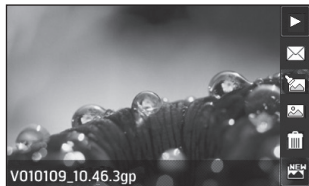

### Shooting a quick video

1. Touch **Video camera** in Entertainment tab.
2. The video camera's viewfinder will appear on screen.
3. Holding the phone horizontally, point the lens towards the subject of the video.
4. Press the capture button once to start recording.
5. **REC** will appear at the top of the viewfinder and a timer at the bottom showing the length of your video.
6. To pause the video touch  and resume by selecting .
7. Touch  on screen or press the capture button a second time to stop recording.

### After you've shot your video

A still image representing your captured video will appear on screen. The name of the video runs along the bottom of the screen together with five icons down the right side .



-  Touch to play the video.
-  Touch to send the video as **Message**, **Email** or by **Bluetooth**. See page 33 for **Sending a message**, or page 85 for **Sending and receiving your files using Bluetooth**.
-  Touch to edit video file.
-  Touch to view a gallery of saved videos.
-  Touch to delete the video you have just made and confirm by touching **Yes**. The viewfinder will reappear.
-  Touch to shoot another video straight away. Your current video will be saved.

## Getting to know the viewfinder

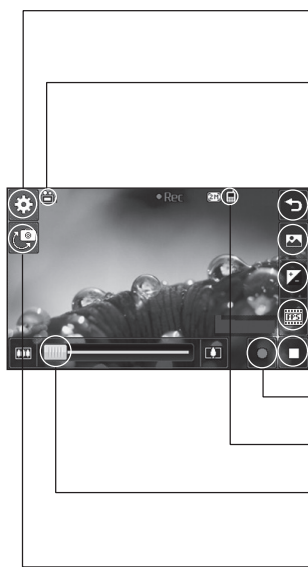

**Settings** - Touch this icon to open the settings menu. See **Adjusting the exposure** on page 49 for details.

**Video mode** - Video mode is selected.

**Back** - Touch here to return to the standby screen.

**Gallery**



**Brightness** - See Adjusting the Exposure on page 49.

**Recording speed**

**Recording stop**

**Recording start**

**Saving to handset memory/external memory**



**Zoom** - Touch  to zoom in or  to zoom out. Alternatively you can use the side volume keys.

**Camera mode** - Change from video camera to camera mode.

The shortcut options disappear after a few seconds automatically. Simply touch the centre of the viewfinder once. To recall the options touch the screen again.

## Adjusting the Exposure

Exposure defines the difference between light and dark in an image. A low contrast image will appear foggy, whereas a high contrast image will appear much sharper.

1. Touch .
2. Slide the exposure indicator along the bar, towards  for a lower exposure, hazier image, or towards  for a higher contrast, sharper image.

## Using the advanced settings

From the viewfinder touch **Settings** to open all the advanced settings options.

### Preview settings

- **Video size:** Change the size of the video to save on memory space. See **Changing the video image size** on page 50.
- **Colour Effect:** Choose a colour effect to apply to the video you're taking. See **Choosing a colour effect** on page 50.
- **White balance:** The white balance ensures that any white in your videos is realistic. In order for your camera to correctly adjust the white balance you may need to determine the light conditions. Choose from **Auto**, **Incandescent**, **Sunny**, **Fluorescent** or **Cloudy**.

- **Quality:** Choose between **Super fine**, **Fine** and **Normal**. The finer the quality the sharper a video will be, but the file size will increase as a result, which means you'll be able to store fewer videos in the phone's memory.
- **Set time:** Set a duration limit for your video. Choose from **No limit**, or **MMS** to limit the size to be able to send the video as an MMS.

**If you choose MMS duration, try choosing a lower image quality to enable you to shoot a longer video.**

- **Inner camera:** Switch to your KF900's inner camera to record a video of yourself.

### Other settings

- **Memory:** Choose whether to save your videos to the **Handset memory** or to the **External memory**.
- **Voice:** Choose Mute to record a video without sound.
- **Reset settings:** Reset all the video camera settings.

## Changing the video image size

The more pixels, the larger the file size, which in turn means they take up more memory. If you want to fit more videos onto your phone you can alter the pixel number to make the file size smaller.

1. From the viewfinder touch **Settings** in the top left corner.
2. Select **Video size** from the Preview menu.
3. Select a pixel value from the five options:
  - 720x480(D1), 640x480(VGA)** - The highest quality widescreen option.
  - 400x240 (Wide)** - This is also widescreen, but of a lower resolution.
  - 640x480 (VGA)** - Standard sized VGA.
  - 320x240 (QVGA)** - Smaller image size, therefore smaller file size. Great for saving on memory space.
  - 176x144 (QCIF)** - Smallest image size and therefore smallest file size.
4. Select the size option you'd like to use.

**For video format conversion software, see the CD you received with your KF900.**

## Choosing a color effect



1. From the viewfinder touch  in the top left corner.
2. Select **Colour Effect** from the settings menu.
3. There are five colour tone options, **Off, Black & White, Negative, Sepia**.
4. Touch the colour tone you'd like to use.

**You can change a video shot in colour to black and white or sepia after it's taken, but you cannot change a video shot in black and white or sepia back to colour.**

**You can still alter the image size, video quality, duration, mute, white balance, colour tone and the memory by touching Settings in the same way as when using the main camera.**

## YOUR PHOTOS AND VIDEOS

### Viewing your photos and videos

1. Touch  on your camera preview screen.
2. Your gallery will appear on screen.
3. Touch the video or photo twice to open it fully.
4. Videos will begin to play automatically.  
To pause playback touch the screen to bring up the options and select .

**Flick left or right to view other photos or videos.**

**To delete a photo or video, open it and select . Touch Yes to confirm.**

### Using zoom when viewing a photo

Use the thumbnail in the bottom right corner to move the focus area.

### Adjusting the volume when viewing a video





To adjust the volume of the audio on a video whilst it is playing, slide the marker up and down the volume bar on the left side of the screen.

### Viewing your photos as a slide show

Slideshow mode will show all the photos in your gallery one at a time as a slideshow. Videos can not be viewed as a slideshow.

1. Touch the photo you would like to begin the slideshow twice to open it.
2. Select .
3. The slideshow will begin.

There are options within slideshows:

-  Touch again to resume playback.
-  Touch to pause the slideshow on a particular photo.
-  Random On/ Off
-  Touch to increase or decrease the speed of the slideshow.



### Setting a photo as wallpaper

1. Touch the photo you would like to set as wallpaper twice to open it.
2. Touch .
3. The screen will switch to portrait mode.  
You can change the size of the picture.
4. When you are happy with the picture touch **Set**.

## Editing your photos

There are loads of great things you can do to your photos to change them, add to them or liven them up a little.





1. Open the photo you'd like to edit and touch **Edit** to bring up the options.
2. Touch the icons to adapt your photo:
  -  Crop your photo. Choose a square or circular crop area and move your finger across the screen to select the area.
  -  Draw something on your photo freehand. Select the thickness of the line from the four options and the colour you would like use.
  -  Put writing on the picture. See **Adding text to a photo** on page 53.

 Decorate your photo with stamps. Choose from the different stamps available and touch your photo wherever you'd like them to be.

 Remove the drawing line.

 Touch to return to the gallery.

 Save the changes you have made to the photos. Select to save the changes over the **Original file**, or as a **New file**. If you select **New file** enter a file name.

 Undo the last **Effect** or edit you made to the photo.

 Add an effect to a photo by using various tools.



 Touch to open further effect options including **Rotate**. There are also more advanced editing options. See **Morphing a photo**, **Adding a colour accent** and **Swapping the colours in a photo** on page 55.

 See **Adding an effect to a photo** on page 53.

## Adding text to a photo

1. From the editing screen, touch **T**.
2. Select **Signature** to add unframed text or choose one of the speech bubble shapes then touch **OK**.
3. Enter your text using the keypad and touch **Done**.
4. Move the text bubble by touching it and sliding it to the place you'd like it to be.

## Adding an effect to a photo

1. From the editing screen, touch .
2. Choose to apply any of the eighteen options to the photo. Select **OK** icon to apply the changes or choose  to cancel.
  - **Face Beautify:** Automatically detect a face in the image and brighten it up.
  - **Tunnel effect:** Change the effect so that the picture appears to have been taken in a tunnel.
  - **Colour negative:** Colour negative effect.
  - **Black and white:** Black and white colour effect.
  - **Sepia:** Sepia effect.
  - **Blur:** Apply a blurred effect.
  - **Sharpen:** Move the marker along the bar to sharpen the focus of the photo.
  - **Mosaic blur:** Touch to apply a blurred mosaic effect to the photo.
  - **Oil painting:** Oil painting effect.
  - **Sketch:** Apply an effect to make the picture look like a sketch.

- **Emboss:** Emboss effect.
  - **Solarize:** Change the effect of exposure to the light
  - **Vivid:** An effect of clearness and brilliance.
  - **Moonlight:** Change the light to look like moonlight.
  - **Antique:** An old image effect.
  - **Glow:** A light beam effect.
  - **Cartoon:** A cartoon effect.
  - **Water color:** Adjust water color painting.
3. To undo an effect simply touch **Undo**.

**You can add more than one effect to a photo.**

## Resizing a photo

1. From the editing screen touch .
2. Choose **Resize**.
3. Touch your desired size to change the size of the photo.

## Morphing a photo



Morphing a photo is great for changing the facial expressions of friends, or just for distorting a photo for artistic effect.

1. From the editing screen touch .
2. Choose **Morphing** and four crosses will appear on the photo.
3. Move the crosses around the photo so they are on the part you'd like to morph. For example, if you are morphing a face, place a cross on the outside corner of each eye and one each side of the lips.
4. Select a face to represent how you'd like to morph the photo.
5. Select **Save** to save the changes.

## Adding a colour accent to a photo

1. From the editing screen, touch .
2. Choose **Colour accent**.
3. Select part of the photo. A traced line will appear around everything in that area which is of the same or similar colour.  
For example, someone's hair or the colour of their jumper.
4. Touch **Done**.
5. All colour will be removed from the photo, apart from the section marked for colour accenting.
6. Alter the intensity of the accenting by sliding the marker up or down the intensity bar.
7. Select **Save** to save the changes.

## Swapping the colours in a photo

1. From the editing screen, touch .
2. Choose **Colour swapping**.
3. Select part of the photo. A traced line will appear around everything in that area which is of the same or similar colour.  
For example, someone's hair or the colour of their jumper.
4. Touch  and select a colour.
5. Press **OK**.
6. The part of the photo selected for colour accenting will change to the selected colour.
7. Select **Save** to save the changes.

## Watching your videos on your TV

Connect your KF900 to your TV using the TV output cable. Open the video you'd like to watch on TV, select play.

**The TV output cable is available for purchase separately.**





**All formats except 320x240 and 176x144 are compatible with watching on TV.**

## Editing your videos



The editing features are available for all video types except 640X384 and 640x480.

Don't record in these formats if you plan to edit your video.

## Trimming the length of your video

1. Open the video you'd like to edit, select  and touch the screen to bring up the options.
2. Select  and choose **Trim**.
3. Touch  and mark the new start and end points using .
4. Touch **Preview** to ensure you are happy with the new cut.
5. Touch **Save** or, alternatively, touch  to return to the gallery and discard the changes.





## Merging two videos together

1. Open the video you'd like to edit, select  and touch the screen to bring up the options.
2. Select  and choose **Video merge**.
3. The My videos folder will open. Choose the video you would like to merge and touch **Select**.
4. Touch and slide the photo to merge it to the end or the beginning of the video.
5. Touch **Effect** to choose how the videos merge together: **None**, **Fade out**, **Pan zoom**, **Oval**, **Uncover**, **Blind**, **Checker board**, **Dissolve**, **Split** or **Shape diamond**.
6. Press  followed by **Yes** to save the new merged video. Choose to save over the original file or as a new file.
7. Repeat these steps to merge more videos.

## Merging a photo with a video

1. Open the video you'd like to edit, select  and touch the screen to bring up the options.
2. Select  and choose **Image merge**.
3. The My images folder will open. Choose the photo you would like to merge into your video and touch **Select**.
4. Touch and slide the photo to merge it to the end or the beginning of the video.
5. Touch **Effect** to choose how the photo and video merge together: **None**, **Fade out**, **Pan zoom**, **Oval**, **Uncover**, **Blind**, **Checker board**, **Dissolve**, **Split** or **Shape diamond**.
6. Press  followed by **Yes**. Choose to save over the original file or as a new file.
7. Repeat these steps to merge more photos.







## Adding text to a video

1. Open the video you'd like to edit, select  and touch the screen to bring up the options.
2. Select  and choose **Text overlay**.
3. Enter your text using the keypad and select **Save**.
4. Touch  and mark when you'd like the text to appear using .
5. Touch the area of the screen you'd like the text to appear in.
6. Touch  to mark when you'd like the text to disappear.
7. Touch **Preview** to ensure you are happy with the text overlay.
8. Touch **Save** followed by **Yes**. Choose to save over the original file or as a new file.
9. Repeat these steps to add more text.



## Overlaying a photo

1. Open the video you'd like to edit, select  and touch the screen to bring up the options.
2. Select  and choose **Image overlay**.
3. The My images folder will open. Choose the photo you would like to overlay your video and touch **Select**.
4. Touch  and mark when you'd like the photo to appear using .
5. Touch the area of the screen you'd like the photo to appear in. If the photo is too big it will overlay the whole screen, not just the area selected.
6. Touch  to mark when you'd like the photo to disappear.
7. Touch **Preview** to ensure you are happy with the photo overlay.
8. Touch  followed by **Yes**. Choose to save over the original file or as a new file.
9. Repeat these steps to add more photos.



## Adding a voice recording

1. Open the video you'd like to edit, select  and touch the screen to bring up the options.
2. Select  and choose **Voice recording**.
3. The quality of the original audio will be affected by adding a voice recording. Touch **Yes** to continue.
4. Touch  to view your video. When you get to the part you'd like to record your voice over, press .
5. Press  to stop recording and playback.
6. Touch **Preview** to ensure you are happy with the voice recording.
7. Touch  followed by **Yes** to save. Choose to save over the original file or as a new file.
8. Repeat these steps to add more voice recordings to the video.



## Adding a soundtrack to your video

1. Open the video you'd like to edit, select  and touch the screen to bring up the options.
2. Select  and choose **Audio dubbing**.
3. The My sounds folder will open. Choose the track you would like to add to your video and touch **Select**.
4. The original audio of your video will be erased. Touch **Yes** to continue.
5. If the audio is shorter than the video choose whether to play **Once** or to **Repeat** it.
6. Choose to save over the original file or as a new file.

## Changing the speed of your video



1. Open the video you'd like to edit, select  and touch the screen to bring up the options.
2. Select  and choose **Time scaling**.
3. Select one of the four speed options: **x4**, **x2**, **x1/4**, **x1/2**.
4. Choose to save over the original file or as a new file.

## Adding a dimming effect

1. Open the video you'd like to edit, select  and touch the screen to bring up the options.
2. Select  and choose **Dimming effect**.
3. Choose to save over the original file or as a new file.
4. Your video will now fade in at the start and fade out at the end.

## MULTIMEDIA

You can store any multimedia files into your phone's memory so that you have easy access to all of your pictures, sounds, videos and games. You can also save your files to a memory card. The advantage of using a memory card is that you can free up space on your phone's memory.

To access the Multimedia menu, touch  then  **Entertainment**. Touch **My stuff** to open a list of folders storing all of your multimedia files.

### Pictures

**My images** contains a list of pictures including default images pre-loaded onto your phone, images downloaded by you and images taken on your phone's camera.



### My images option menus

The options which are available to you in **My images** depend on what type of image you have selected. All of the options will be available for pictures you have taken on the phone's camera, but only the **Use as**, **Print**, **Sort by** and **Memory manager** options are available for default images.

**When looking at a picture, turn the phone to landscape to bring up further options on the right side of the screen. Choose from send, slideshow, gallery, edit and delete.**



- **Send:** Send the image to a friend.
- **Move:** Move an image from the phone memory to a memory card or vice versa.
- **Copy:** Copy an image from the phone memory to a memory card or vice versa.
- **Delete:** Delete an image.
- **Rename:** Rename an image.
- **Print:** Print the selected image using a printer supported by Bluetooth.
- **Create new folder:** Create a new folder within the My images folder.
- **Slide show:** Create slide show of selected images.
- **Grid view/ List view:** Grid view to List view or vice versa.
- **Folder info.:** View the information of each folder.
- **Memory manager:** View the memory status.
- **Delete all:** Delete all of your images.

## Sending a photo

1. Touch  then  **Entertainment**.
2. Touch **My stuff** then choose **My images**.
3. Touch , then select send and touch on message or email or bluetooth from the options under send.
4. If you choose **Message** or **Email**, your photo will be attached to a message and you can write and send the message as normal. If you choose **Bluetooth**, you will be prompted to turn Bluetooth on and your phone will search for a device to send the picture to.

## Using an image

You can choose images to use as wallpapers and screensavers or even to identify a caller.



1. Touch  then  **Entertainment**.
2. Touch **My stuff** then **My images**.
3. Select an image and touch .
4. Touch **Use as** and choose from:
  - **Wallpaper**: Set a wallpaper for the standby screen.
  - **Contacts image**: Allocate an image to a particular person in your contacts list so that the picture shows when they call you.
  - **Incoming call**: Set an image to appear during incoming call.
  - **Outgoing call**: Set an image to appear during outgoing calls.

## Marking up your images

A low- light photo can be adjusted without lowering the quality of the picture.

1. Touch  then **Entertainment**.
2. Touch **My stuff** then **My images**.



## Printing an image

1. Touch  then **Entertainment**.
2. Touch **My stuff** then **My images**.
3. Select an image and touch .
4. Touch **Print** then choose between **Bluetooth** and **PictBridge**.

**You can to print via bluetooth or by connecting to a PictBridge compatible printer.**

## Moving or copying an image

You can move or copy an image between the phone memory and the memory card. You might want to do this to either free up some space in one of the memory banks or to safeguard your images from being lost.

1. Touch  then **Entertainment**.
2. Touch **My stuff** then **My images**.
3. Touch  then **Move**.
4. Select **Move** or **Copy**.



## Creating a slide show

If you want to look at all of the images on your phone, you can create a slide show to save you from having to open and close each individual image.

1. Touch  then **Entertainment**.
2. Touch **My stuff** then **My images**.
3. Touch  then **Slide show**.

## Checking your memory status

You can check to see how much of your memory space you have used and how much you have left to use.



1. Touch  then **Entertainment**.
2. Touch **My stuff** then **My images**.
3. Touch  then **Memory info**.
4. Choose **Handset memory** or **External memory**.

**If you do not have a memory card inserted, you will not be able to select External memory.**

## Sounds

The **My sounds** folder contains the Downloaded sounds, **Default sounds** and **Voice recordings**. From here you can manage, send or set sounds as ringtones.



### Using a sound

1. Touch  then  **Entertainment**.
2. Touch **My stuff** then **My sounds**.
3. Select **Default sounds** or **Voice recordings**.
4. Select a sound and it will begin to play.
5. Touch  and select **Use as**.
6. Choose from **Voice ringtone**, **Video ringtone**, **Message tone**, **Start-up** or **Shut down**.

## Videos

The **My videos** folder shows a list of downloaded videos and videos you have recorded on your phone.

Watching a video

1. Touch  then  **Entertainment**.
2. Touch **My stuff** then **My videos**.
3. Select a video to play.

## Using options while video is paused

Touch  while in pause mode and choose from:

- **Send:** Send the video in a message or via Bluetooth, Email.
- **Delete:** Delete the video.
- **Edit :** Offers a range of editing options
- **File info.:** View the Name, Size, Date, Type, Duration and Protection.

**The TV output cable is available for purchase separately.**

## Sending a video clip

1. Select a video and touch .
2. Touch **Send** and choose from **Message**, **Email** or **Bluetooth**.
3. If you choose **Message** or **Email**, your video clip will be attached to the message and you can write and send the message as normal. If you choose **Bluetooth**, you will be prompted to turn Bluetooth on and your phone will search for a device to send the video to.

## Using the video options menu

From the **My videos** folder, you can choose from the following options:

- **Send:** Send a video to a friend.
- **Move:** Move a video clip from the phone memory to a memory card or vice versa.
- **Copy:** Copy a video clip from the phone memory to a memory card or vice versa.
- **Delete:** Delete a video.
- **Rename:** Rename a video.
- **Create new folder:** Create a new folder within the My videos folder.
- **Sort by:** Sort videos into order by Date, Type or Name.
- **List view/ Grid view:** View the menu by list type or grid type.
- **Folder info.:** View the information of each folder.
- **Memory manager:** View the memory status.
- **Delete all:** Delete all videos.

## Games and Applications

You can download new games and applications to your phone to keep you amused when you have time to spare.

### Playing a game

1. Touch  then  **Entertainment**.
2. Touch **Games & Apps**.
3. Touch **My games and apps**.
4. Touch Games or Applications folder.
5. Choose and touch a game or an application to launch.

### Using the options menu

Within **Games** and **Application** folders, the following options are available:

- **Create new folder:** Create a new folder within **Games** or **Applications**
- **Sort by:** Sort the games and applications by **Date**, **Size** or **Name**.
- **Memory manager:** View the memory status handset or external memory.



## Installing a Java game and application

1. Touch  then  **Entertainment**.
2. Touch **My stuff** then **Others** or **My memory card**. If you insert new memory card, you can select **My memory card** menu.
3. Select the file(\*.jad or \*.jar) you want to install and touch **Install**.

## Flash contents

The Flash contents folder contains all of your default and downloaded SWF files.

## Viewing an SWF file

1. Touch  then  **Entertainment**.
2. Touch **My stuff** then **Flash contents**.
3. Select the file to view.

## Using options while viewing the SWF file

Touch  and choose from:

- **Play/Pause:** Play or pause the flash file.
- **Mute:** Switch the sound off.
- **Send:** Send the file as a **MMS**, **Email** or via **Bluetooth**.
- **Main screen theme:** Set the file as your wallpaper.
- **File info.:** View the Name, Size, Date, Time, Type and Protection of the file.
- **Delete:** Remove the selected file.

## Documents

From the Documents menu, you can view all of your document files. From here you can view Excel, Powerpoint, Word, Text and pdf files.



## Transferring a file to your phone

Bluetooth is probably the easiest way to transfer a file from your computer to your phone. You can also use LG PC Suite via your sync cable.

To transfer using Bluetooth:

1. Make sure your phone and computer have Bluetooth switched on and are visible to one another.
2. Use your computer to send the file via Bluetooth.
3. When the file is sent you will have to accept it on your phone by touching **Yes**.
4. The file should appear in your **Documents** or **Others folder**.

## Viewing a file



1. Touch  then  **Entertainment**.
2. Touch **My stuff** then **Documents**.
3. Select a document and touch **View**.

## Others





The **Others** folder is used to store files which are not pictures, sounds, videos, games or applications. It is used in the same way as the **Documents** folder. You may find that when you transfer files from your computer to your phone that they appear in the **Others** folder rather than the **Documents** folder.

If this happens you can move them.

To Move a file from Others to Documents:

1. Touch  then  **Entertainment**.
2. Touch **My stuff** then **Others**.
3. Touch  then **Move**.
4. Select the file you want to move then touch **Move** again.

## Creating a movie

1. Touch  then  **Entertainment**.
2. Touch **Muvee studio**.
3. Touch  to add an image. Touch the images you want to include then select **Insert**.
4. Touch style tab to choose a Muvee style.
5. Touch **Play** button to see what you've created.
6. Touch  then **Order** to make an order.
7. Touch  then **Save Location** to choose where to save the movie. Touch **Music type** to choose between Use To Send and Use To Save.

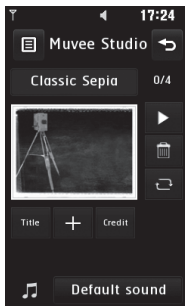

## Music

Your LG KF900 has a built-in music player so you can play all your favourite tracks.

To access the music player, touch  then

 **Entertainment** then **Music**. From here you can access a number of folders:

- **Recently played:** View all of the songs you have played recently.
- **All tracks:** Contains all of the songs you have on your phone.
- **Artists:** Browse through your music collection by artist.
- **Albums:** Browse through your music collection by album.
- **Genres:** Browse through your music collection by genre.
- **Playlists:** Contains any playlists you have created.
- **Shuffle tracks:** Play your tracks in a random order.







## Transferring music onto your phone

The easiest way to transfer music onto your phone is via Bluetooth or your sync cable.

You can also use LG PC Suite, see page 76 for details. To transfer using Bluetooth:

1. Make sure both devices have Bluetooth switched on and are visible to one another.
2. Select the music file on the other device and choose to send it via Bluetooth.
3. When the file is sent you will have to accept it on your phone by touching **Yes**.
4. The file should appear in **Music > All tracks**.

## Playing a song

1. Touch  then  **Entertainment**.
2. Touch **Music**, then **All tracks**.
3. Select the song you want to play and touch **Play**.
4. Touch  to pause the song.
5. Touch  to skip to the next song.
6. Touch  to skip to the previous song.
7. Touch  to return to the **Music** menu.

**To change the volume while listening to music, touch .**

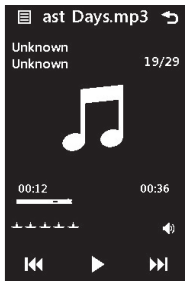



## Using options while playing music

Touch  and choose from:

- **Minimize:** Make the music player screen disappear so that you can continue using your phone as normal.
- **Go to my music:** View your music files
- **Equalizer:** Adjust the sound preferences
- **Send:** Send the song as a message or via Bluetooth
- **Use as:** Use the song as a ringtone. Message tone, Start-up or Shut-down
- **File info:** View information including the Name, Size, Date, Time, Type, Duration, Protection and Copyright of the song.

## Creating a playlist



You can create your own playlists by choosing a selection of songs from the **All tracks** folder.

1. Touch  then  **Entertainment**.
  2. Touch **Music**, then **Playlists**.
  3. Touch **Add new playlist**, enter the playlist name and touch **Save**.
  4. The All tracks folder will show. Touch all of the songs that you would like to include in your playlist; a tick will show next to the track names.
  5. Touch **Done**.
- To play a playlist, select it and touch Play.



**To add a second playlist, touch Add new playlist.**

## Editing a playlist

From time to time, you may want to add new songs or delete songs from a playlist. When you want to do this, you can edit the playlist.

1. Touch  then  **Entertainment**.
2. Touch **Music**, then **Playlists**.
3. Select the playlist.
4. Touch  and select:
  - **Add new songs:** To add more songs to the playlist. Mark the ones you want and touch **Done**.
  - **Remove:** Remove a song from the playlist. Touch **Yes** to confirm.
  - **Memory status:** View the memory status.
  - **Remove all:** Remove all tracks from the playlist.

## Deleting a playlist

1. Touch  then  **Entertainment**.
2. Touch **Music**, then **Playlists**.
3. Touch  then Delete, select the playlists which you want to delete then **Delete** or **Delete all** to delete all the playlists.

## Using the radio



Your LG KF900 has an FM radio feature so you can tune into your favourite stations to listen to on the move.



**You will need to insert your headphones in order to listen to the radio. Insert them into the headphone socket (this is the same socket that you plug your charger into).**

## Searching for stations

You can tune radio stations into your phone by searching for them either manually or automatically. They will then be saved to specific channel numbers so you don't have to keep re-tuning. You can save up to 50 channels in your phone.



### To auto tune:

1. Touch  then  **Entertainment**.
2. Touch **FM radio** then .
3. Touch **Auto scan** then **Yes**. The stations found will automatically be allocated to channel numbers in your phone.



**You can also manually tune into a station by using  and  displayed next to the radio frequency or dragging the tuner on the touch screen.**

**You can also search next station by using  and .**

## Resetting channels

1. Touch  then  **Entertainment**.
2. Touch **FM radio** then .
3. Choose **Reset** to reset the current channel or choose **Reset all** to reset all of the channels. Each channel will return to the starting 87.5Mhz frequency.

## Listening to the radio

1. Touch  then  **Entertainment**.
2. Touch **FM radio** then touch the channel number of the station you would like to listen to.

**To improve the radio reception, extend the headset cord, which functions as the radio antenna.**



## ORGANISER

### Adding an event to your calendar

1. From the standby screen select , then touch  **Utilities** and choose **Organiser**.  
Select **Calendar**.
2. Select the date you would like to add an event to.
3. Touch  then **Add event**.
4. Touch **Category** then choose from **Appointment**, **Anniversary** or **Birthday**.  
Check the date and enter the time you would like your event to begin.
5. For appointments and anniversaries enter the time and date your event finishes in the lower two time and date boxes.
6. If you would like to add a subject or a note to your event, touch **Note** and type in your note, followed by **Save**.
7. Set **Alarm** and **Repeat**.
8. Select **Save** and your event will be saved in the calendar. A square cursor will mark the day that any events have been saved to and a bell will ring at the start time of your event, so that you can stay organised.

You can set a holiday in your calendar. Touch each day you are on holiday one at time, then touch  and select **Set holiday**. Each day will be shaded red.



### Changing your default calendar view

1. From the standby screen select , then touch  **Utilities** and choose **Organiser**.  
Select **Settings**.
2. Touch **Calendar** and choose either **Month view** or **Week view in Default view menu**.
3. Set **Week starts on** to start the day of week.
4. Press **Save** to confirm your choice.

### Adding an item to your to do list

1. From the standby screen select , then touch **Utilities** and choose **Organiser**.
2. Select **Add to do**.
3. Set the date for the to do item, add notes and select a priority level: **High**, **Medium** or **Low**.
4. Save your to do list item by selecting **Save**.

## Sharing a to do item



1. From the standby screen select , then touch  **Utilities** and choose **Organiser**. Select **To do**.
2. Select the to do item you would like to share, then touch .
3. Select **Send**. You can choose to share your to do item by **Text message**, **Multimedia msg.**, **Email** or **Bluetooth**.

**Tip: You can back up and synchronise your calendar with your computer.**

## Using date finder

Date finder is a handy tool to help you calculate what the date will be after a certain amount of days has passed. For example, 60 days from 10.10.07 will be 09.12.2007.



This is great for keeping tabs on deadlines.

1. From the standby screen select , then touch  **Utilities** and choose **Organiser**.
2. Select **Date finder**.
3. In the **From** tab set your required date.
4. In the **After** tab set the number of days.
5. The **Target date** will be shown below.

## Setting your alarm

1. From the standby screen select , then touch  **Utilities** and choose **Alarms**.
2. Touch **Add alarm**.
3. Set the time you would like the alarm to sound and touch **Set time**.
4. Choose whether you would like your alarm to repeat Once, Daily, Mon - Fri, Mon - Sat, Sat - Sun, Except holiday or Choose weekday. The icons indicate the weekday you select.
5. Select **Set alarm type** to select a type for your alarm.
6. Touch **Alarm tone** then choose a sound from **My sounds** or **My memory card**. To listen to sounds touch the sound, followed by .
7. Add a memo for the alarm. Touch **Save** when you have finished typing the memo.
8. Finally you can set the snooze interval at 5, 10, 20, 30 minutes, 1hour or off.
9. Once you have set your alarm, touch **Save**.



## Adding a memo

1. From the standby screen select , then touch  **Utilities** and choose **Add Memo**.
2. Type your memo, followed by **Save**.
3. Your memo will appear on screen next time you open the **Memo** application.





**You can edit an existing memo. Select the one you want to edit and type your changes.**

## Voice recorder

Use your voice recorder to record voice memos or other sounds.

1. Touch , then touch  **Utilities**.
2. Touch **Voice recorder** then  and choose from:
  - **Settings**
    - **Duration:** Set the recording duration. Choose from **MMS message size**, **1 minute** or **No limit**.
    - **Quality:** Select the sound quality. Choose from Super Fine, Fine or Normal.
    - **Memory in use:** Check the current status of memory.
  - **Go to my sounds:** Open the Voice recordings folder in **My sounds**.

## Recording a sound or voice

1. Touch  then  **Utilities**.
2. Touch **Voice recorder**.
3. Touch  to begin recording.
4. Touch  to end recording.
5. Touch  to listen to your recording.

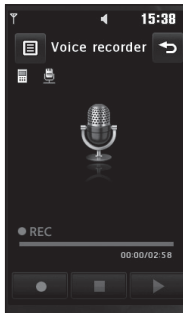



## Sending the voice recording



1. Once you have finished recording, touch  .
2. Touch **Send via** and choose from **Message, Email** or **Bluetooth**. If you choose **Message** or **Email**, the recording will be added to the message and you can write and send it as normal. If you choose **Bluetooth**, you will be prompted to turn Bluetooth on.

**After you have finished recording, touch  and choose Send via, File > Rename, Delete, Use as (to use the recording as your ringtone Settings) or Go to my sounds.**



## Using your calculator

1. From the standby screen select  , then touch  **Utilities** and choose **Tools**.
2. Select **Calculator**.
3. Touch the numeric keys to input numbers.
4. For simple calculations, touch the function you require (+, -, \*, /), followed by =.
5. For more complex calculations, touch  and choose from **sin, cos, tan, log, ln, exp, deg** or **rad** etc..



## Converting a unit

1. From the standby screen select  , then touch  **Utilities** and choose **Tools**.
2. Select **Converter**.
3. Choose whether you would like to convert **Currency, Surface, Length, Weight, Temperature, Volume** or **Velocity**.
4. You can then select the unit, and enter the value you would like to convert from, followed by the unit you would like to convert to.
5. The corresponding value will appear on the screen.

## Using the stopwatch

1. From the standby screen select  , then touch  **Utilities** and choose **Tools**.
2. Select **Stopwatch**.
3. Touch **Start** to begin the timer.
4. Touch **Lap** if you want to record a lap time.
5. Touch **Stop** to end the timer.
6. Touch **Resume** to restart the stopwatch at the time you stopped it at, or touch **Reset** to begin the time again.

## Adding a city to your world time

1. From the standby screen select , then touch  **Utilities** and choose **Tools**.
2. Select **World time**.
3. Touch the  icon, followed by **Add city**.  
Start searching the city you require.

## PC SYNC

You can synchronise your PC with your phone to make sure all your important details and dates match, but also to backup your files to put your mind at ease.

### Installing LG PC Suite on your computer

1. From the standby screen select , then **Settings**.
2. Select **Connectivity**, then **USB connection mode**.
3. Touch **PC suite**.
4. Insert the supplied CD into your PC. Click on the LG PC suite Installer which will appear on your screen.
5. Select the language you would like the installer to run in and click **OK**.
6. Follow the instructions on screen to complete the LG PC Suite Installer wizard.
7. Once installation is complete, the LG PC Suite icon will appear on your desktop.

### Connecting your phone and PC

1. Connect the USB cable to your phone and your PC.
2. Double click on the **LG PC Suite** icon on your desktop.
3. Click on **Connection Wizard**, then **USB**.
4. Click on **Next**, then **Next** again, then **Finish**.  
Your phone and PC are now connected.

### Backing up and restoring your phone's information

1. Connect your phone to your PC as outlined above.
2. Click on the **Backup** icon, and select **Backup** or **Restore**.
3. Mark the contents you would like to back up or restore. Select the location you would like to backup information to, or restore information from. Click **OK**.
4. Your information will be backed up.

## Viewing your phone files on your PC

1. Connect your phone to your PC as outlined above.
2. Click on the **Contents** icon.
3. All of the documents, flash contents, images, sounds and videos you have saved onto your phone will be displayed on the screen in the LG Phone folder.

**Viewing the contents of your phone on your PC helps you to arrange files, organise documents and remove contents you no longer need.**

## Synchronising your contacts

1. Connect your phone to your PC.
2. Click on the **Contacts** icon.
3. Your PC will now import and display all contacts saved to your USIM card and handset.
4. Click on **File** and select **Save**. You can now select where you would like to save your contacts to.

**To backup contacts saved to your USIM card, click on the SIM card folder on the left side of your PC screen. Select Edit at the top of the screen, then Select all. Right-click your contacts and select Copy to contact. Now click on the Handset folder on the left of your screen and all your numbers will be displayed.**

## Synchronising your messages

1. Connect your phone to your PC.
2. Click on the **Messages** icon.
3. All of your PC and phone messages will be displayed in folders on your screen.
4. Use the tool bar at the top of your screen to edit and rearrange messages.

## Using your phone as a mass storage device

Your phone can only be used as a mass storage device if you have a memory card inserted.

1. Disconnect your phone from your PC.
2. From the standby screen select , then touch **Settings**.
3. Select **Connectivity**, then **USB connection mode**.
4. Touch **Mass storage**.
5. Connect your phone to your PC. Your phone will read: **Connecting as Mass Storage...** followed by **Connected as Mass Storage Mode**. Do not disconnect during transfer.
6. All of your phone files will automatically be stored onto your PC hard drive.

**Your phone must be unplugged from your PC to initiate Mass Storage.**

**Mass storage backs up content saved on your memory card only, not your handset memory. To transfer the content of your handset memory (e.g. contacts) you'll need to synchronise using PC Sync.**

## Using iSync

Install the iSync plug-in install file which is supported between Machintoshi PC and phone via Bluetooth or USB. Use the KF900.pkg program is supplied on the CD. To synchronise via Bluetooth, you have to set up pairing between Machintosh PC and phone. If you want to set up via USB, select **iSync** menu in USB connection mode.

## DivX Converter

Install the DivX converter which is supplied on the same CD as the PC Sync software. Once installed select DivX from the Program Files on your PC, then DivX converter followed by Converter. This will open the Converter application. Use the arrows in the application to change the conversion format to Mobile. If you right click on the application box and select Preferences, you can change the location of where the converted files are saved.

Once you are ready to convert your files, simply drag and drop the files into the application, for initial analysis. Following this, you will need to select Convert for the process to begin. When the process is finished a Conversion complete pop up will be displayed.



The converted file can now be transferred to your phone, using the Mass Storage functionality (see page 77 for details) or Upload contents using the PC Sync software.

## THE WEB

### Browser

**Browser** gives you a fast, full colour world of games, music, news, sport, entertainment and loads more, straight to your mobile phone. Wherever you are and whatever you're into.



### Accessing the web

1. From the standby screen select , then touch  **Utilities** and choose **Browser**.
2. To access the browser homepage directly, select **Home**. Alternately select **Enter address** and type in your desired URL, followed by **Connect**.

**An additional cost is incurred when connecting to this service and downloading content. Check your data charges with your network provider.**

### Adding and accessing your bookmarks

For easy and fast access to your favourite websites, you can add bookmarks and save web pages.

1. From the standby screen select , then touch  **Utilities** and choose **Browser**.
2. Select **Bookmarks**. A list of your Bookmarks will appear on the screen.
3. To add a new bookmark, touch **Add bookmark**. Enter a name for your bookmark followed by the URL.
4. Touch **Save**. Your Bookmark will now appear in the list of bookmarks.
5. To access the bookmark simply touch the bookmark and then touch connect. You will be connected to your bookmark.

## Using RSS reader



RSS (Really Simple Syndication) is a family of web feed formats used to publish frequently updated content such as blog entries, news headlines or forecasts. An RSS document, which is called a feed, web feed, or channel, contains either a summary of content from an associated web site or the full text. RSS makes it possible for people to keep up with their favourite web sites in an automated manner that is easier than checking them manually.

The user subscribes to a feed by entering the feed's link into the reader or by clicking an RSS icon in a browser that initiates the subscription process. The reader checks the user's subscribed feeds regularly for new content, downloading any updates that it finds.



## Saving a page

1. Access your required webpage as described above.
2. Touch  and select **Save this page**.
3. Enter a name for the webpage so you can easily recognise it.
4. Touch **Save**.



## Accessing a saved page

1. From the standby screen select , then touch  **Utilities** and choose **Browser**.
2. Select **Saved pages**.
3. Select the required page and it will open.

## Viewing your browser history

1. From the standby screen select , then touch  **Utilities** and choose **Browser**. Select **History**.
2. A list of web page titles you have accessed recently will be displayed. To access one of these pages, simply select the required page.

## Changing the web browser settings

1. From the standby screen select , then touch  **Utilities** and choose **Browser**. Select **Settings**.
2. You can choose to edit **Profiles**, **Appearance settings**, **Cache**, **Cookies**, **Security**, or to reset all settings, select **Reset Settings**.
3. You can simply set these to on or off by touching the icon.

## Using your phone as a modem

Your KF900 can double as a modem for your PC, giving you email and internet access even when you can't connect using wires. You can use either the USB cable or Bluetooth.

### Using the USB cable:

1. Ensure you have the LG PC Suite installed on your PC.
2. Connect your KF900 and your PC using the USB cable and launch the LG PC Suite software.
3. Click **Communicate** on your PC. Then click **Settings** and select **Modem**.
4. Choose **LG Mobile USB Modem** and select **OK**. It will now appear on screen.
5. Click **Connect** and your PC will connect through your KF900.

**For more information on synchronising using the LG PC Suite see page 77.**

### Using Bluetooth:

1. Ensure Bluetooth is switched **On** and **Visible** for both your PC and KF900.
2. Pair your PC and KF900 so that a passcode is required for connection.
3. Use the **Connection wizard** on your LG PC Suite to create an active Bluetooth connection.
4. Click **Communicate** on your PC. Then click **Setting**.
5. Click **Modem**.
6. Choose **Standard Modem over Bluetooth link** and click **OK**. It will now appear on screen.
7. Click **Connect** and your PC will connect through your KF900.



**For more information on Bluetooth see page 85.**

## SETTINGS

Within this folder you can adapt your settings to make your KF900 personal to you.

**For information on call settings see page 28.**

### Changing your screen settings

1. Touch  then choose  **Settings**.
2. Touch **Screen settings** and then choose from:
  - **Wallpaper:** Choose the theme for your standby screen.
  - **Top menu:** Phone displays menu in standby.
  - **Dialling:** Adjust the number size and colour.
  - **Font:** Adjust the font size.



**The longer the backlight is on for, the more battery power is used and you may need to charge your phone more often.**

- **Backlight:** Choose how long the backlight remains on for.
  - **Brightness:** Adjust the screen brightness.
  - **Handset theme:** Quickly change the whole look of your screen.
  - **Greeting message:** Choose on or off and fill in the greeting message.
3. Touch **Save** to save your settings.

### Personalising your profiles

You can quickly change your profile on the standby screen. Simply touch the status summary bar on the top and touch the profile tab.



Using the settings menu you can personalise each profile setting.

1. Press  and then choose  **Settings**.
2. Touch **Profiles** and then choose the profile you want to edit.
3. You can then change all of the sounds and alert options available in the list, including your Voice/Video call ring tone and volume, message alerts, screen sound settings and more.

### Changing your phone settings

Enjoy the freedom of adapting how your KF900 works to your own preferences.

**To scroll through a list of options, touch the last item visible and slide your finger up the screen. The list will move up so more items are visible.**

1. Touch  then choose  **Settings**.
2. Touch **Phone settings** then choose from the list below.
  - **Date & Time:** Adjust your date and time settings or choose to auto update the time when you travel or for daylight saving.

- **Power save:** Choose to switch the factory set power saving settings **On, Off** and **Auto**.
- **Languages:** Change the language of your KF900's display.
- **Autokeylock:** Lock the keypad automatically in standby screen.
- **Security:** Adjust your security settings, including PIN codes and handset lock.
- **Memory manager:** See **Using memory manager** on page 84 for more information.
- **Reset settings:** Reset all the settings to their factory definitions.
- **Information:** View the technical information for your KF900.

## Changing the setting of touchpad

You can change the setting value of touchpad. Touch  and then choose **Touch settings**.

- **Touch type:** Change the touching type such as vibration, tone, vibration & tone, No feedback.
- **Touch tone:** Change the tone when touching the screen.
- **Tone volume:** Controls the volume of tone.
- **Touch vibration:** Change the type of vibration
- **Vibration volume:** Controls the strength of vibration.

## Changing your connectivity settings

Your connectivity settings have already been set up by your network operator, so you can enjoy your new phone from the off. If you want to change any settings, use this menu.

Touch  then  **Settings**. Touch **Connectivity**.

- **Network settings:** Your KF900 connects automatically to your preferred network. To change these settings use this menu.
- **Internet profiles:** Set the profiles to connect to the internet.
- **Access points:** Your network operator has already saved this information. You can add new access points using this menu.
- **Packet data conn.:** Set the packet data connection.
- **USB connection mode:** Choose PC suite and synchronise your KF900 using the LG PC Suite software to copy files from your phone.  
If you use Music sync with Windows Media Player, select Music sync in this menu. Music sync is only available for music content. You can synchronize data with external memory card or Phone Internal memory or both.  
Choose PictBridge to print out the data in My stuff menu. **Always ask** means that the menu will always offer a choice of USB connections.

- **TV out:** Choose PAL or NTSC for connecting your KF900 to a TV.
- **Synch service:** The Server sync function synchronises the data in a phone and the data on a server such as contact address information, schedule items, to do items and memo items via a wireless network.

**Synch service is dependent upon the network service.**

- **Streaming settings:** Your network operator has already saved this information. You may edit it if you'd like to make changes.
- **Divx VOD registration:** Install the DivX converter which is supplied on the same CD as the PC Sync software. Once installed select DivX from the Program Files on your PC, then DivX converter followed by Converter.

**The TV output cable is available for purchase separately.**

- **ABOUT DIVX VIDEO:** DivX® is a digital video format created by DivX, Inc. This is an official DivX Certified device that plays DivX video.

- **ABOUT DIVX VIDEO-ON-DEMAND:** This DivX® Certified device must be registered with DivX in order to play DivX Video-on-Demand (VOD) content. First generate the DivX VOD registration code for your device and submit it during the registration process. [Important: DivX VOD content is protected by a DivX DRM (Digital Rights Management) system that restricts playback to registered DivX Certified devices. If you try to play DivX VOD content not authorized for your device, the message "Authorization Error" will be displayed and your content will not play.] Learn more at [www.divx.com/vod](http://www.divx.com/vod).

## Using memory manager

Your KF900 has three memories available: the phone, the USIM Card and an external memory card (you may need to purchase the memory card separately).



You can use memory manager to determine how each memory is used and see how much space is available.

Touch  followed by  **Settings**. Select **Phone settings** then **Memory Manager**.

- **Handset common memory:** View the memory available on your KF900 for Pictures, Sounds, Video, Flash, MMS, Email, Java applications and others.
- **Handset reserved memory:** View the memory available on your handset for SMS, Contacts, Calendar, To do list, Memo, Alarm, Call history, Bookmarks and Miscellaneous items.
- **SIM memory:** View the memory available on your USIM Card.
- **External memory:** View the memory available on your external memory card (you may need to purchase the memory card separately).
- **Primary storage settings:** Choose the location you prefer items to be saved to.

**See page 16 for information on Installing a memory card.**

## Using flight mode

Turn on flight mode by selecting  then  **Settings**. Touch **Profiles** and choose **Flight mode**.

Flight mode will not allow you to make calls, connect to the Internet, send messages or use Bluetooth.

## Sending and receiving your files using Bluetooth

Bluetooth is a great way to send and receive files as no wires are needed and connection is quick and easy. You can also connect to a Bluetooth headset to make and receive calls.

### To send a file:

1. Open the file you want to send, typically this will be a photo, video or music file.
2. Touch  and choose **Send**. Choose **Bluetooth**.
3. If you have already paired the Bluetooth device, your KF900 will not automatically search for other Bluetooth devices. If not, your KF900 will search for other Bluetooth enabled devices within range.
4. Choose the device you want to send the file to and touch **Select**.
5. Your file will be sent.



**Keep an eye on the progress bar to make sure your file is sent.**

### To receive a file:

1. To receive files your Bluetooth must be both **On** and **Visible**. See change your Bluetooth settings below for more information.
2. A message will prompt you to accept the file from the sender. Touch Yes to receive the file.

3. You will see where the file has been saved and you can choose to **View** the file or **Use as wallpaper**. Files will usually be saved to the appropriate folder in your Media Album.

### Changing your Bluetooth settings:

1. Touch  and choose  **Settings**.
2. Choose **Bluetooth** then touch  and choose **Settings**. Make your changes to:
  - **My device visibility:** Choose to be **Visible** or **Hidden** or **Visible for 1 min**.
  - **My device name:** Enter a name for your KF900.
  - **Supported services:** Choose how to use Bluetooth in association with different services.
  - **Remote SIM Mode:** On /Off
  - **My address:** Show your Bluetooth address.

### Pairing with another Bluetooth device

By pairing your KF900 and another device, you can set up a passcode protected connection. This means your pairing is more secure.

1. Check your Bluetooth is **On** and **Visible**.  
You can change your visibility in the **Settings** menu.
2. Touch **Search**.

3. Your KF900 will search for devices.  
When the search is completed **Refresh** will appear on screen.
4. Choose the device you want to pair with and enter the passcode, then touch **OK**.
5. Your phone will then connect to the other device, on which you should enter the same passcode.
6. Your passcode protected Bluetooth connection is now ready.

### Using a Bluetooth headset

1. Check your Bluetooth is **On** and **Visible**.
2. Follow the instructions that came with your headset to place your headset in pairing mode and pair your devices.
3. Touch **Ask always** or **Allow without ask** and touch **Yes** to Connect now  
Your KF900 will automatically switch to Headset profile.

**See page 28 for details on BT answer mode so that you can control how you answer calls when your Bluetooth headset is connected.**

## WIFI

Wireless Manager allows you to manage Wi-Fi Internet on your device. It allows the phone to connect to local wireless networks, or access the Internet wirelessly. Wi-Fi is faster and has a greater range than Bluetooth wireless technology.

**KF900 supports WEP, WPA-PSK/2 encryption not EAP, WPS encryption. If your Wi-Fi service provider or network administrator sets the encryption for network security, you should fill in the key in the pop-up window. If the encryption is not set, this pop-up window is not shown. If you don't know the key, you need to ask for it from your Wi-Fi service provider or network administrator.**

## ANTI-THEFT MOBILE TRACK (ATMT)

The ATMT feature of this phone provides you with the ability to have a tracking system in place for your Mobile in case you lose or misplace it.

The moment an un-authorized user uses your phone, a SMS is triggered from your phone and the Message is sent to your pre-defined number.

- In case you want to use your phone with some other SIM card, make sure to set the ATMT feature OFF.
- It is recommended to enter the Number for ATMT with the country code.
- Default ATMT code is "000000".

## ACCESSORIES

These accessories were supplied with KF900.

### Charger



### Data cable and CD

Connect and synchronise your KF900 and PC.



### Battery



### User Guide

Learn more about your KF900.



### Stereo headset



- Always use genuine LG accessories.
- Failure to do this may invalidate your warranty.
- Accessories may be different in different regions; please check with our regional service company or agent for further inquiries.

## NETWORK SERVICE

The wireless phone described in this guide is approved for use on the GSM 850, E-GSM 900, DCS 1800, PCS 1900 and W-CDMA network.

A number of features included in this guide are called Network Services. These are special services that you arrange through your wireless service provider. Before you can take advantage of any of these Network Services, you must subscribe to them through your service provider and obtain instructions for their use from your service provider.

## TECHNICAL DATA

### General

**Product name** : KF900

**System** : GSM 850 / E-GSM 900 / DCS 1800 / PCS 1900 / W-CDMA

### Ambient Temperatures

**Max.** : +55°C (discharging)

+45°C (charging)

**Min** : -10°C

## TROUBLESHOOTING

This chapter lists some problems that you might encounter while using your phone. Some problems require that you call your service provider, but most of problems you encounter are easy to correct yourself.

<b>Message</b>	<b>Possible causes</b>	<b>Possible Corrective measures</b>
SIM error	There is no SIM card in the phone or you may have inserted it incorrectly.	Make sure that the SIM card is correctly inserted.
No connection to the network	Signal weak Outside GSM network	Move higher to a window or open space. Check service provider coverage map.
Codes do not match	When you want to change a security code you have to confirm the new code by entering it again. The two codes that you have entered do not match.	Contact your Service Provider.
Function cannot be set	Not supported by Service Provider or registration required	Contact your Service Provider.
Calls not available	Dialling error New SIM card inserted Charge limit reached	New network not authorised. Check for new restrictions. Contact Service Provider or reset limit with PIN 2.
Phone cannot be switched on	On/Off key pressed too briefly Battery empty Battery contacts dirty	Press On/Off key for at least two seconds. Charge battery. Check charging indicator in the display. Clean contacts.

<b>Message</b>	<b>Possible causes</b>	<b>Possible Corrective measures</b>
Charging error	Battery totally empty	
	Temperature out of range	Charge battery.
	Contact problem	Make sure the ambient temperature is right, wait for a while, and then charge again.
	No mains voltage	Check power supply and connection to the phone. Check the battery contacts, clean them if necessary.
	Charger defective	Plug in to a different socket or check voltage. If the charger does not warm up, replace it.
	Wrong charger	Only use original LG accessories. Replace battery.
	Battery defective	
Phone loses network	Signal too weak	Reconnection to another service provider is automatic.
Number not permitted	The Fixed dial number function is on.	Check settings.

# Declaration of Conformity



## Suppliers Details

Name

LG Electronics Inc

Address

LG Electronics Inc, LG Twin Towers 20,  
Yeouido-dong, Yeongdeungpo-gu, Seoul, Korea 150-721

## Product Details

Product Name

GSM 850 / E-GSM 900 / DCS 1800 / PCS 1900 / W-CDMA Terminal Equipment

Model Name

KF900

Trade Name

LG



## Applicable Standards Details

R&TTE Directive 1999/5/EC

EN 301 489-01 V1.6.1, EN 301 489-07 v1.3.1, EN 301 489-17 v1.2.1, EN 301 489-24 V1.3.1  
EN 301 511 V9.0.2  
EN 301 908-1 V3.2.1 EN 301 908-2 V3.2.1  
EN 50360/EN 50361:2001  
EN 60950-1 : 2001  
EN 300 328 V1.7.1

## Supplementary Information

The conformity to above standards is verified by the following Notified Body(BABT)

BABT, Balfour House, Churchfield Road, Walton-on-Thames, Surrey, KT12 2TD, United Kingdom  
Notified Body Identification Number : 0168

## Declaration

I hereby declare under our sole responsibility  
that the product mentioned above to which  
this declaration relates complies with the above  
mentioned standards and Directives

Name

Issued Date

Seung Hyoun, Ji / Director

15. Oct. 2008

LG Electronics Inc, Amsterdam Office  
Veluwezoom 15, 1327 AE Almere, The Netherlands  
Tel : +31 - 36- 547 - 8940, e-mail : seokim @ lge.com

Signature of representative





# GARANTİ BELGESİ

## CEP TELEFONU

BELGE NO : 50174

BELGE ONAY TARİHİ : 11.04.2008

Bu belgenin kullanılmasına; 4077 Sayılı Tüketicinin Korunması Hakkında Kanun ve bu Kanun'a dayanılarak yürürlüğe konulan Garanti Belgesi Uygulama Esaslarına Dair Yönermelik uyarınca, T.C. Sanayi ve Ticaret Bakanlığı Tüketicinin ve Rekabetin Korunması Genel Müdürlüğü tarafından izin verilmiştir.

## GARANTİ ŞARTLARI

1. Garanti süresi, malın teslim tarihinden itibaren başlar ve 2 Yıldır.
2. Malın bütün parçaları dahil olmak üzere tamamı firmamızın garantisine kapsamındadır.
3. Malın garanti süresi içerisinde arızalanması durumunda, tamirde geçen süre garanti süresine eklenir. Malın tamir süresi en fazla 30 iş günüdür. Bu süre, mala ilişkin arızanın servis istasyonuna, servis istasyonunun olmaması durumunda, malın satıcısı, bayii, acentası, temsilciliği, ithalatçısı veya imalatçısından-üreticisinden birisine bildirim tarihinden itibaren başlar. Sanayi malının arızasının 15 iş günü içerisinde giderilmemesi halinde, imalatçı-üretici veya ithalatçı; malın tamiri tamamlanıncaya kadar, benzer özelliklere sahip başka bir malını tüketicinin kullanımına tahsis etmek zorundadır.
4. Malın garanti süresi içerisinde, gerek malzeme ve işçilik, gerekse montaj hatalarından dolayı arızalanması halinde, işçilik masrafı, değiştirilen parça bedeli ya da başka herhangi bir ad altında hiçbir ücret talep etmeksizin tamiri yapılacaktır.
5. Tüketicinin onarım hakkını kullanmasına rağmen malın;
  - Tüketicie teslim edildiği tarihten itibaren, belirlenen garanti süresi içinde kalmak kaydıyla bir yıl içerisinde; aynı arızanın iki'den fazla tekrarlanması veya farklı arızaların dörtten fazla meydana gelmesi veya belirlenen garanti süresi içerisinde farklı arızaların toplamının altıdan fazla olması unsurlarını yanı sıra, bu arızaların maldan yararlanamamayı sürekli kılması,
  - Tamiri için gereken azami sürenin aşılması,
  - Firmamızın servis istasyonunun mevcut olmaması halinde sırasıyla satıcısı, bayii, acentası, temsilciliği, ithalatçısı veya imalatçı-üreticisinden birisinin belirleyeceği raporla arızanın tamirinin mümkün bulunmadığının belirlenmesi, durumlarında tüketici malın ücretsiz değiştirilmesini, bedel iadesi veya ayıp oranında bedel indirimini talep edebilir.
6. Malın kullanma kılavuzunda yer alan hususlara aykırı kullanılmasından kaynaklanan arızalar garanti kapsamı dışındadır.
7. Garanti belgesi ile ilgili olarak çıkabilecek sorunlar için Sanayi ve Ticaret Bakanlığı Tüketicinin ve Rekabetinin Korunması Genel Müdürlüğü'ne başvurulabilir.



## MONTAJ KARTI

### MÜŞTERİ BİLGİLERİ

ADI-SOYADI: .....

ADRESİ : .....

.....

.....

TEL : .....

İMZA : .....

### CİHAZ BİLGİLERİ

MARKASI : .....

MODELİ : .....

SERİ NO : .....

FATURA TARİHİ : .....

FATURA NO : .....

AZAMI TAMİR SÜRESİ: 30 İŞ GÜNÜ

### YETKİLİ SERVİS

MONTAJ TARİHİ : .....

KAŞE-İMZA : .....

• Montaj kartı bölümü eksiksiz doldurularak yetkili servis tarafından servis fişi ekinde merkeze gönderilmelidir.

### İMALATÇI / İTHALATÇI FİRMANIN

ÜNVANI : LG ELECTRONICS TİCARET A.Ş.

MERKEZİ ADRESİ : KAPTANPAŞA MAH.  
PIYALEPAŞA BULVARI NO 14  
OKMEYDANI İSTANBUL

TELEFONU : (0212) 222 85 70

TELEFAKSI : (0212) 222 61 44

FİRMA YETKİLİSİ  
İMZA : KAPASİTESİZ TİCARET ANONİM ŞİRKETİ  
Kaptanpaşa Mah. Piyalepaşa Bulvarı No: 14 Okmeydanı  
SİSİLİ ÜNİVERSİTESİ

Veri No: SİSİLİ 61447 738  
Tel: (0212) 222 85 70 Fax: (0212) 222 61 44

### SATICI FİRMANIN

ÜNVANI : .....

ADRESİ : .....

TELEFONU : .....

TELEFAKSI : .....

### MALIN

CİNSİ : CEP TELEFONU

MARKASI : LG

MODELİ : .....

BANDROL VE SERİ NO : .....

TESLİM TARİHİ VE YERİ : .....

GARANTİ SÜRESİ : 2 YIL

AZAMI TAMİR SÜRESİ : 30 İŞ GÜNÜ

FATURA TARİHİ VE NO: .....

TARİH-İMZA-KAŞE: .....



LG Electronics Ticaret A.Ş.  
Kaptanpaşa Mah. Piyalepaşa Bulvarı NO: 14  
Ortadoğu Plaza Kat 7 ve 8 Okmeydanı / ŞİŞLİ İSTANBUL 34384

Tel: (0212) 222 85 70  
Fax: (0212) 222 61 44  
Vergi No : Şişli Vergi Dairesi 6080467738

Çağrı Merkezi : 444-6-543

## LG YETKİLİ SERVİSLERİNE BAŞVURU FORMU

LG'yi seçtiğiniz için teşekkür ederiz. Artık, LG kalitesine ve teknolojiyle üretilmiş bir telefona sahibsiniz. LG telefonunuz mutlu günlerde kullanmanızı dileriz.

Telefonunuzda, doğabilecek her türlü sorun için Yetkili Servislerimize başvurabilirsiniz.

LG telefonunuzu Yetkili Servis Merkezlerimize kendiniz bırakabilir yada kargo ile gönderebilirsiniz.

### **Telefonunuzu LG Yetkili Servisine bırakıyorsanız, Lütfen;**

- Cihazınızı LG yetkili sevisine teslim ettiğinizde, "Cihaz Takip Formu" alınız,
- Cihazınızın onarım durumu hakkında bilgi almak için gereken, "Cihaz Takip Formu" 'nun sağ üst köşesinde yer alan sıra numarasını belirtiniz,
- Cihazınızı teslim almak için, LG Yetkili Servisine gelirken, "Cihaz Takip Formu" 'nuzu getiriniz.

### **Cihazınızı LG Yetkili Servisine Kargo ile gönderiyorsanız, Lütfen;**

- Size en yakın merkezimizi arayıp, garanti içi işlemler için ücretsiz kargo hizmeti hakkında bilgi alınız,
- Cihazınızın garanti kapsamında onarımı için telefonunuzla birlikte bayi kaşeli ve imzalı garanti belgesini veya faturanızın kopyasını gönderiniz,
- Telefonunuzu göndermeden SIM kartını çıkarınız,
- Şarjla ilgili arızalarda pil ve şarj cihazını da gönderiniz,
- Cihazınızla ilgili sorunlarınızı içeren yazılı notları pakete ekleyiniz,
- Daha sonra bilgi alabilmek için, cihazınızın pilli altındaki etiket üzerinde, telefon kutusunun dış yüzeyinde, faturanızda ve garanti belgenizde bulabileceğiniz telefonun 15 haneli IMEI numarasını not ediniz,
- Kargo şirketinin size vereceği gönderi fişini saklayınız.

NOT: Telefonunuzun garanti belgesinde belirtilen haklardan yararlanabilmeniz için, fatura ve garanti belgesinin satış sırasında eksiksiz doldurulması, kullanım kılavuzu ile garanti belgesindeki uyarılara dikkat edilmesi gerekir.

## Yetkili Servis Merkezleri

### İSTANBUL TELESERVICE INT.

Prof. Dr. Fahrettin Kerim Gökay Cd. No: 31-1  
Altunizade / İSTANBUL Tel: (0212) 544 56 44  
Faks: (0216) 544 56 56 e-mail: ministanbul@teleservice.com  
Maltepe servis merkezi: Atatürk Cad. Bağlatrasi Mah.  
Çağla Sok. No: 9 Maltepe 34848 / İSTANBUL  
Tel: (0216) 458 97 97 Faks: (0216) 458 65 55

### ANKARA TELESERVICE INT.

Necatibey Cad. No:33B Sıhhiye / Çankaya ANKARA  
Tel: (0312) 230 55 30 Faks: (0312) 230 55 57  
e-mail: mhankara@teleservice.com

### İZMİR TELESERVICE INT.

Gazi Bulvarı No: 90/A Çankaya / İZMİR Tel: (0232) 445 86 00  
Faks: (0232) 445 77 75 e-mail: mhizmir@teleservice.com

### DIYARBAKIR TELESERVICE INT.

İnönü Cd. 4/C Büyük Otel Altı Dağkapı / DIYARBAKIR  
Tel: (0412) 228 77 85 Faks: (0412) 228 80 88  
e-mail: mhdiyarbakir@teleservice.com

### İSTANBUL VADOKS SERVIS

Ortabahçe Cad. No:30 Beşiktaş – İstanbul  
Tel: 0 212 327 94 30 Faks: 0 212 327 94 31  
e-mail: gohkan.kayrak@vadoks.com.tr

### İSTANBUL SNG SERVIS

NİH KÜLTÜSÜ CAD. NO:58 USKUDAR/BAĞLARBAŞI/İSTANBUL  
Tel: 0 216 651 15 15 Faks: 0 216 651 89 56  
e-mail: volkancafer@senguler.com.tr

### VAN SNG SERVIS

CUMHURİYET CAD. NO:564 VAN TEL: 0 432 215 15 15  
Faks: 0 432 216 77 20 e-mail: volkancafer@senguler.com.tr

### ADANA KVK SERVIS

Atatürk C. Aşığıl Ap. Zemin Kat No:76 Seyhan / Adana  
Tel: 0 322 459 30 74 Faks: 0 322 459 30 75

### ANKARA KVK SERVIS

Ziya Gökalp Cd.No:21/A Kızılay/ANKARA ,064204  
Tel: (312) 430 43 43 Faks: (312) 430 43 44

### ANTALYA KVK SERVIS

Mah. Adnan Menderes Bulvarı Sami Kaya İş Merkezi Zemin 2  
(Çilbank yanı) / Merkez Antalya  
Tel: (242) 311 89 89 Faks: (242) 311 88 98

### BURSA KVK SERVIS

Sakarya Mah. Uluyol Cad. No: 631 Osmangazi, Bursa  
Tel: (224) 250 00 40 Faks: (224) 250 00 42

### DIYARBAKIR KVK SERVIS

Otis İstasyon Cd.Kupuk Apt.Altı No:22A OFİS/DIYARBAKIR  
Tel: (0412) 228 87 88 Faks: (0412) 228 87 80

### ERZURUM KVK SERVIS

Karaköse Mah. Cennet Çeşme Sok. Lalapaşa İş Merkezi No:7  
Yakutiye, Erzurum Tel: (442) 234 35 53 Faks: (442) 234 86 55

### İSTANBUL / AVDLAR KVK SERVIS

Merkez Mah. Piletişpaşa Cad. No:41 Avlolar, İstanbul 34310  
Tel: (0212) 591 55 40 Faks: (0212) 591 05 45

### İSTANBUL / KOZYATAĞI BİREYSEL KVK SERVIS

Bayar Cad. Pızza Çemberi İş Mhk. No: 72 / 3-4Kozyatağı,  
İstanbul 34742 Tel: (0216) 445 69 60 Faks: (216) 445 59 60  
e-mail: hasret.gumustekin@kvk.teknikservis.com

### İSTANBUL / KARTAL/MEHKEZ KVK SERVIS

Ankara Asfaltı E-5 yanlıy Kanal Sanayi Sitesi A blok kat 2-3  
Soğanık, Kartal/İstanbul 34855  
Tel: (216) 452 84 50 Faks: (216) 452 84 51

### İSTANBUL / BAKIRKÖY KVK SERVIS

Zuhuratbaba Mah. Zuhuratbaba Cad. No: 7 Bakırköy,  
İstanbul 34740 Tel: (216) 452 84 50 Faks: (216) 452 84 51

### İSTANBUL / BEŞİKTAŞ KVK SERVIS

Çihannüma Mah. Barbaros Bulvarı No:69 A/B Beşiktaş,  
İstanbul Tel: (212) 260 50 20 Faks: (212) 260 50 19

### İZMİR KVK SERVIS

Şair Eşref Bulvarı No: 6 / D / Çankaya ,İzmir  
Tel: (232) 489 59 59 Faks: (232) 448 66 79

### SAMSUN KVK SERVIS

Cumhuriyet Cad. Zaler Mah. Sürer Apt. No:96/B Samsun  
Tel: (362) 233 22 77 Faks: (362) 233 82 22

### TRABZON KVK SERVIS

Cumhuriyet Mah. Hemiçliç Çemal Sok. / Trabzon Şehir  
Klubü aralığı Ziya bey Sitesi A Blok No: 18/1 Trabzon  
Tel: 462 321 03 21 Faks: (462) 322 36 98

### LG GÜNEY KÖRE FABRİKA

CHONGHO-RI 19-1, JINWU-YI-MUN, PYUNGTAIK-CITY,  
KYUNGGI-DO 451-713 GÜNEY KÖRE  
Tel: +82-31 686-2351 Faks: +82-31 686-2316

### LG Call Center

Tel: 444 6 543  
E-posta: info@tr.lge.com











