

# PRADA



PRADA phone by  / Uživatelská příručka

PRADA / LG ELECTRONICS INC.



Č E S K Y  
S L O V E N S K Y  
E N G L I S H

Obsah této příručky se může lišit od vašeho telefonu v závislosti na softwaru telefonu nebo mobilním operátorovi.

PRADA phone by  LG

CE 0168 

[www.pradaphonebylg.com](http://www.pradaphonebylg.com)

P/N : MMBB0326501(1.0) 

**Bluetooth QD ID B014644**

# | KF900 | UŽIVATELSKÁ PŘÍRUČKA

Určitý obsah v této příručce nemusí odpovídat funkcím vašeho telefonu. Závísí to na softwaru telefonu nebo na poskytovateli služeb.



## Likvidace starých zařízení

1. Pokud je u výrobku uveden symbol pojízdného kontejneru v přeškrtnutém poli, znamená to, že se na výrobek vztahuje směrnice Evropské unie č. 2002/96/ES.
2. Všechny elektrické a elektronické výrobky by měly být likvidovány odděleně od běžného komunálního odpadu prostřednictvím sběrných zařízení zřízených za tímto účelem vládou nebo místní samosprávou.
3. Správný způsob likvidace starého elektrického spotřebiče pomáhá zamezit možným negativním vlivům na životní prostředí a lidské zdraví.
4. Bližší informace o likvidaci starého spotřebiče získáte u místní samosprávy, ve sběrném zařízení nebo v obchodě, ve kterém jste výrobek zakoupili.

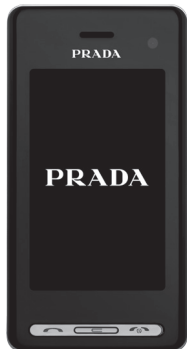

# OBSAH

## Návod pro bezpečné a efektivní použití

### Nastavení

#### 11 O TELEFONU

12 Pohled na otevřený telefon

#### 14 VLOŽENÍ KARTY USIM A BATERIE

#### 16 PAMĚŤOVÁ KARTA

### Pohotovostní obrazovka

#### 18 TIPY PRO DOTYKOVOU OBRAZOVKU

#### 20 VÝHODNĚJŠÍ POUŽÍVÁNÍ DOTYKOVÉ OBRAZOVKY

20 Přímá aktivace položek Hlavního menu

20 Tipy pro dotykovou obrazovku

#### 23 MAPA MENU

## Základní informace

#### 24 HOVORY

24 Uskutečnění hovoru nebo videohovoru

24 ZMĚNA NASTAVENÍ DISPLEJE KLÁVESNICE PRO VYTÁČENÍ ČÍSLA

24 Uskutečnění hovoru z kontaktů

25 Přijem a odmítnutí hovoru

26 Úprava hlasitosti hovoru

26 Rychlá volba

26 Uskutečnění druhého hovoru

27 Vypnutí DTMF

27 Zobrazení historie hovorů

27 Použití přesměrování hovorů

28 Používání blokování hovorů

28 Změna společného nastavení hovorů

29 Změna nastavení videohovoru

#### 30 KONTAKTY

30 Hledání kontaktu

30 Přidání nového kontaktu

31 Možnosti kontaktu

31 Vytvoření skupiny

32 Změna nastavení kontaktu

32 Zobrazení informací

#### 33 ZPRÁVY

33 Zprávy

33 Odeslání zprávy

34 Zadávání textu

34 Prediktivní režim T9

34 Ruční režim (Abc)

35 Klávesnice QWERTY

35 Zadávání textu

35 Režim zadávání textu pomocí klávesnice

- 35 Odeslání e-mailu pomocí nového účtu
- 36 Nastavení e-mailu
- 36 Obnovení e-mailu
- 37 Změna nastavení e-mailu
- 37 Složky zpráv
- 38 Správa zpráv
- 38 Používání šablon
- 38 Používání emotikonů
- 39 Změna nastavení SMS
- 39 Změna nastavení MMS
- 40 Změna dalších nastavení

## **Budte tvůrčí**

### **41 FOTOAPARÁT**

---

- 41 Rychlé pořízení fotografie
- 41 Po pořízení fotografie
- 42 Seznámení s hledáčkem
- 43 Používání blesku
- 43 Výběr typu záběru
- 44 Pořízení série snímků
- 44 Pořízení panoramatického snímku
- 44 Nastavení expozice
- 45 Použití pokročilých nastavení
- 46 Změna velikosti obrázku
- 46 Volba barevného efektu

### **47 VIDEOKAMERA**

---

- 47 Rychlé pořízení videa
- 47 Po pořízení videa
- 48 Seznámení s hledáčkem
- 49 Nastavení expozice
- 49 Použití pokročilých nastavení
- 50 Změna velikosti videa
- 50 Volba barevného tónu

### **51 VAŠE FOTOGRAFIE A VIDEO**

---

- 51 Prohlížení fotografií a videí
- 51 Použití funkce zoom při zobrazení fotografie
- 51 Úprava hlasitosti při sledování videa
- 51 Zobrazení fotografií formou prezentace

- |    |  |                      |   |    |   |
|----|--|----------------------|---|----|---|
| 52 | Nastavení fotografie jako tapety       | 59                   | Přidání tlumícího efektu                          | 64 | Použití nabídky možností                        |
| 52 | Úprava fotografií                      | <b>60 MULTIMÉDIA</b> |   | 65 | Instalace Java her a aplikací                   |
| 53 | Přidání textu k fotografii             | 60                   | Obrázky   | 65 | Flash aplikace                                  |
| 53 | Přidání efektu k fotografii            | 60                   | Nabídka možností složky Obrázky                   | 65 | Zobrazení souboru SWF                           |
| 53 | Změna velikosti fotografie             | 61                   | Odeslání fotografie                               | 65 | Používání možností při zobrazení souboru SWF    |
| 54 | Deformace fotografie                   | 61                   | Použití obrázku                                   | 65 | Dokumenty                                       |
| 54 | Přidání barevného akcentu k fotografii | 62                   | Vylepšení snímků                                  | 65 | Přenesení souboru do počítače                   |
| 55 | Přesun barev na fotografii             | 62                   | Tisk snímku                                       | 66 | Zobrazení souboru                               |
| 55 | Sledování videí na televizoru          | 62                   | Přesouvání nebo kopírování obrázku                | 66 | Ostatní   |
| 55 | Úprava videí                           | 62                   | Vytvoření prezentace                              | 66 | Vytvoření filmu                                 |
| 56 | Zkrácení délky videa                   | 62                   | Kontrola stavu paměti                             | 67 | Hudba   |
| 56 | Sloučení dvou videí dohromady          | 63                   | Zvuky   | 67 | Přenesení hudby do telefonu                     |
| 57 | Sloučení fotografie s videem           | 63                   | Použití zvuku                                     | 68 | Přehráni skladby                                |
| 57 | Přidání textu k videu                  | 63                   | Videa   | 68 | Používání nabídky Možnosti při přehrávání hudby |
| 58 | Překrývání fotografie                  | 63                   | Používání nabídky Možnosti při pozastaveném videu | 69 | Vytvoření seznamu skladeb                       |
| 58 | Přidání záznamu hlasu                  | 64                   | Odeslání videa                                    | 69 | Úprava seznamu skladeb                          |
| 59 | Přidání zvukové stopy k videu          | 64                   | Použití nabídky možností pro video                | 69 | Odstranění seznamu skladeb                      |
| 59 | Změna rychlosti videa                  | 64                   | Hry a aplikace                                    |    |   |
|    |  | 64                   | Hraní hry   |    |   |

- 70 Používání rádia
- 70 Vyhledávání stanic
- 70 Obnovení kanálů
- 70 Poslech rádia

## **Budte organizovaní**

### **71 ORGANIZÉR**

- 71 Přidání události do kalendáře
- 71 Změna výchozího náhledu kalendáře
- 71 Přidání položky do seznamu úkolů
- 72 Sdílení úkolu
- 72 Použití vyhledávače data
- 72 Nastavení budíku
- 73 Přidání poznámky
- 73 Záznam hlasu
- 73 Nahrávání zvuku nebo hlasu
- 74 Odeslání hlasového záznamu
- 74 Používání kalkulačky
- 74 Převod jednotek

- 74 Používání stopek
- 75 Přidání města ke světovému času

### **76 SYNCHRONIZACE S PC**

- 76 Instalace programu LG PC Suite do počítače
- 76 Připojení telefonu k počítači
- 76 Zálohování a obnova zálohy informací v telefonu
- 77 Zobrazení souborů v telefonu na počítači
- 77 Synchronizace kontaktů
- 77 Synchronizace zpráv
- 77 Použití telefonu jako velkokapacitního paměťového zařízení
- 78 Převaděč souborů DivX

## **Web**

### **79 WEB**

- 79 Prohlížeč
- 79 Přístup k webu
- 79 Přidání záložek a přechod k nim
- 80 Použití čtečky RSS zpráv
- 80 Uložení stránky
- 80 Přechod k uložené stránce
- 80 Zobrazení historie prohlížeče
- 81 Změna nastavení webového prohlížeče
- 81 Použití telefonu jako modemu

# Nastavení

## 82 NASTAVENÍ

- 82 Změna nastavení displeje
- 82 Přizpůsobení profilů
- 82 Změna nastavení telefonu
- 83 Změna nastavení touchpadu
- 83 Změna nastavení připojení
- 84 Použití správy paměti
- 85 Použití letového režimu
- 85 Odeslání a příjem souborů pomocí připojení Bluetooth
- 86 Párování s jiným zařízením Bluetooth
- 86 Používání sluchátek Bluetooth

## 87 WI-FI

## 88 PŘÍSLUŠENSTVÍ

## 89 SLUŽBY SÍTĚ

## 90 TECHNICKÁ DATA

## 91 ŘEŠENÍ PROBLÉMŮ

Přečtěte si tyto jednoduché pokyny. Jejich nedodržení může být nebezpečné nebo protizákonné.

## VYSTAVENÍ ENERGIÍ RÁDIOVÉ FREKVENCE

### Informace o vystavení rádiovým vlnám a specifické míře pohlcení (SAR)

Tento mobilní telefon KF900 byl navržen, aby vyhověl příslušným bezpečnostním požadavkům ohledně vystavení rádiovým vlnám. Uvedené požadavky jsou založeny na odborných směrnicích, jež zahrnují bezpečnostní rezervy, které zaručují bezpečí všem lidem bez ohledu na věk a zdraví.

- Ve směrnicích o vystavení rádiovému záření se používá jednotka měření známá jako specifická míra pohlcení nebo SAR. Testy SAR jsou prováděny pomocí standardizovaných metod tak, že telefon vysílá se svým nejvyšším ověřeným výkonem ve všech používaných frekvenčních pásmech.
- I když mohou být rozdíly mezi úrovněmi SAR jednotlivých modelů telefonů LG, jsou všechny modely navrženy tak, aby splnily příslušné směrnice pro vystavení rádiovým vlnám.
- Limit SAR doporučený mezinárodní komisí pro ochranu před neionizujícím zářením (ICNIRP) je 2 W/kg v průměru na 10 g tkáně.

- Nejvyšší hodnota SAR tohoto modelu, testovaného DASY4 pro použití u ucha je 0,208 W/kg (10 g) a při nošení na těle je 1,55 W/kg (10 g).
- Informace o údajích SAR pro obyvatele zemí/oblastí, které přijaly limit SAR doporučený organizací Institute of Electrical and Electronics Engineers (IEEE), který je v průměru 1,6 W/kg na 1 g tkáně.

## PÉČE O VÝROBEK A JEHO ÚDRŽBA



### UPOZORNĚNÍ:

**Používejte pouze baterie, nabíječku a příslušenství, které jsou schváleny pro použití s tímto konkrétním modelem telefonu. Použití jakýchkoli jiných typů by mohlo vést ke zrušení platnosti schválení nebo záruky vztahující se na telefon a mohlo by to být nebezpečné.**

- Tento přístroj nerozebírejte. V případě nutnosti opravy jej odnesete kvalifikovanému servisnímu technikovi.
- Udržujte mimo dosah elektrických zařízení, jako jsou například televizory, rádia a osobní počítače.
- Přístroj byste měli udržovat mimo dosah zdrojů tepla, jako jsou radiátory nebo vařiče.
- Zabezpečte přístroj před pádem.

- Nevystavujte přístroj mechanickým vibracím nebo otřesům.
- Vypněte telefon na všech místech, kde to vyžadují speciální předpisy. Nepoužívejte telefon například v nemocnicích, protože to může ovlivnit citlivé lékařské přístroje.
- Když se telefon nabíjí, nedotýkejte se jej mokřýma rukama. Mohlo by dojít k zasažení elektrickým proudem nebo k vážnému poškození telefonu.
- Nenabíjejte přístroj v blízkosti hořlavého materiálu, protože může dojít k jeho přehřátí a vznícení, což může způsobit požár.
- Povrch přístroje čistěte suchým hadříkem. (Nepoužívejte rozpouštědlo, jako je benzen, ředidlo nebo alkohol.)
- Nenabíjejte telefon ležící na měkkém polstrování.
- Telefon je nutno nabíjet na dobře větraném místě.
- Nevystavujte přístroj nadměrnému kouři nebo prachu.
- Nenoste telefon společně s kreditními kartami nebo jízdenkami. Může ovlivnit informace na magnetických proučcích.
- Nedotýkejte se displeje ostrým předmětem, protože tak může dojít k poškození telefonu.
- Nevystavujte telefon tekutinám ani vlhkosti.
- Příslušenství, jako například sluchátka, používejte opatrně. Nedotýkejte se zbytečně antény.

## EFEKTIVNÍ POUŽÍVÁNÍ TELEFONU

### ELEKTRONICKÁ ZAŘÍZENÍ

**Všechny mobilní telefony mohou být rušeny, což může ovlivnit výkon.**

- Nikdy mobilní telefon nepoužívejte bez povolení v blízkosti lékařských zařízení. Neumísťujte telefon do blízkosti kardiostimulátoru, například do náprsní kapsy.
- Některá naslouchátka mohou být mobilními telefony rušena.
- Menší rušení může ovlivnit televizory, rádia, počítače atd.

### BEZPEČNOST NA SILNICI

**Zjistěte si, jaké platí zákony a předpisy týkající se používání mobilních telefonů v oblasti, kde řídíte.**

- Během řízení nedržte telefon v ruce.
- Věnujte plnou pozornost řízení.
- Používejte sadu hands-free, pokud je k dispozici.
- Pokud to jízdní podmínky vyžadují, před voláním zastavte a zaparkujte.
- Energie rádiové frekvence může ovlivnit elektronické systémy vozidla, například autorádio nebo bezpečnostní vybavení.

- Pokud je vozidlo vybaveno airbagem, neumísťte na něj žádné překážky v podobě nainstalovaného nebo přenosného bezdrátového zařízení. Může dojít k selhání airbagu nebo vážnému zranění z důvodu nesprávného fungování.
- Při poslechu hudby ve venkovních prostorech zajistěte, aby byla hlasitost nastavena na rozumnou úroveň a vy si byli vědomi svého okolí. Toto je obzvláště důležité v blízkosti silnic.

## DEJTE POZOR, AŽ SI NEPOŠKODÍTE SLUCH

K poškození sluchu může dojít, pokud jste po dlouhou dobu vystaveni hlasitému zvuku. Proto doporučujeme, abyste přístroj nezapínali ani nevypínali v blízkosti ucha. Rovněž doporučujeme nastavit hlasitost přehrávané hudby a hlasitost volání na přiměřenou úroveň.

## SKLENĚNĚ ČÁSTI

Některé části mobilního zařízení jsou vyrobeny ze skla. Tyto skleněné části se mohou rozbít, pokud zařízení upustíte na tvrdý povrch nebo pokud ho vystavíte silnému nárazu. Pokud dojde k rozbití skla, nedotýkejte se ho a nepokoušejte se ho odstranit. Mobil nepoužívejte, dokud nebude sklo vyměněno pracovníkem autorizovaného servisu.

## OBLAST, KDE SE ODSTŘELUJE

Nepoužívejte telefon na místech, kde probíhají odstřelovací práce. Uposlechněte omezení a postupujte podle nařízení a pravidel.

## PROSTŘEDÍ S NEBEZPEČÍM VÝBUCHU

- Nepoužívejte telefon na čerpacích místech.
- Nepoužívejte telefon v blízkosti paliv nebo chemikálií.
- Nepřevážejte a neuchovávejte hořlavé plyny, kapaliny nebo explozivní materiály v příhradce automobilu, ve které je mobilní telefon a příslušenství.

## V LETADLE

V letadle mohou bezdrátová zařízení způsobovat rušení.

- Před nastoupením do letadla mobilní telefon vypněte.
- Na zemi jej nepoužívejte bez povolení posádky.

## DĚTI

Telefon uchovávejte na bezpečném místě mimo dosah malých dětí. Telefon obsahuje malé součásti, u kterých při uvolnění hrozí riziko udušení.

## TÍŠŇOVÁ VOLÁNÍ

V některých mobilních sítích nemusí být nouzové hovory dostupné. Proto byste se u tíšňových volání neměli spoléhat pouze na svůj mobilní telefon. Zkontrolujte možnosti u místního operátora.

## INFORMACE O BATERII A PÉČE

- Před nabitím není nutné baterii zcela vybit. Na rozdíl od jiných systémů baterií nedochází k paměťovému efektu, který by mohl snížit výkon baterie.
  - Používejte pouze baterie a nabíječky společnosti LG. Nabíječky LG jsou navrženy tak, aby maximalizovaly životnost baterie.
  - Baterie nerozebírejte ani nezkratujte.
  - Dbejte na čistotu kovových kontaktů baterie.
  - Jakmile baterie přestane zajišťovat přijatelný výkon, vyměňte ji. Baterii lze před výměnou přibližně stokrát nabít.
  - Nabíjte baterii v případě, že jste ji dlouhou dobu nepoužívali. Zajistíte tak maximální výkon.
  - Nevystavujte nabíječku baterií přímému slunci ani ji nepoužívejte v prostředí s vysokou vlhkostí, jako je koupelna.
  - Neponechávejte baterii v místech s velmi vysokou nebo nízkou teplotou. Může to snížit výkon baterie.
  - V případě výměny baterie za nesprávný typ hrozí nebezpečí výbuchu.
- Proveďte likvidaci použitých baterií podle pokynů výrobce. Pokud je to možné, recyklujte je. Nelikvidujte je jako běžný domovní odpad.
  - Pokud potřebujete vyměnit baterii, obraťte se na nejbližší autorizované servisní místo společnosti LG Electronics nebo na nejbližšího prodejce.
  - Po úplném nabití telefonu vždy odpojte nabíječku ze zásuvky, zabráníte tak nechtěnému odběru energie.

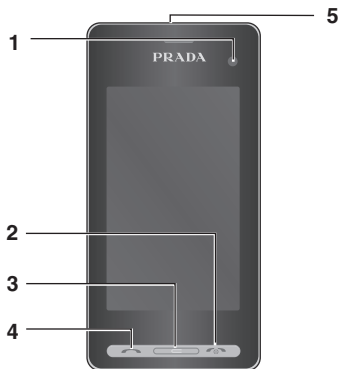

## O TELEFONU

### 1. OBJEKTIV VNITŘNÍHO FOTOAPARÁTU

### 2. KLÁVESKA KONEC/NAPÁJENÍ

• Umožňuje ukončit nebo odmítnout hovor. Umožňuje zapnout nebo vypnout telefon. Jediným stisknutím se vrátíte na pohotovostní obrazovku.

### 3. KLÁVESKA VYMAZAT

### 4. KLÁVESKA PRO VOLÁNÍ

• Umožňuje vytočit telefonní číslo a odpovédět na příchozí hovory.

LCD displej a dotyková obrazovka telefonu se mohou poškodit, pokud na telefon položíte těžký předmět nebo pokud telefon vložíte do kapsy a sednete si na něj.

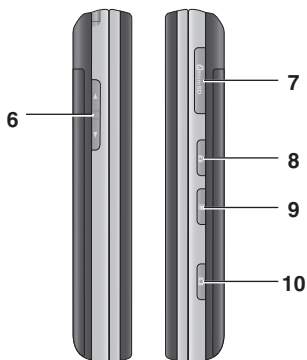

### 5. NABÍJEČKA, KABEL, KONEKTOR PRO SADU HANDS-FREE

Než připojíte kabel USB, počkejte, až se telefon zapne a přihlásí do sítě.

### 6. POSTRANNÍ KLÁVESY

- **Je-li obrazovka nečinná:** hlasitost tónů kláves.
- **Během hovoru:** hlasitost zvuku ve sluchátku.

### 7. PATICE PAMĚŤOVÉ KARTY MICRO SD

### 8. KLÁVESKA ZAMKNOUT/ODEMKNOUT

### 9. KLÁVESKA PRO SOUBĚŽNÉ

### ZPRACOVÁNÍ ÚLOH

### 10. KLÁVESKA FOTOAPARÁTU

## POHLED NA OTEVŘENÝ TELEFON

**KLÁVESKA VYMAZAT**

◦ S každým stisknutím smaže jeden znak. Stisknutím a podržením této klávesy smažete všechny zadané znaky.

**KLÁVESKA ENTER****KLÁVESKA SYMBOL**

Zadávání symbolů.

**ZMĚNA REŽIMU TEXTU**

(velká nebo malá písmena)

**ALFANUMERICKÁ KLÁVESNICE****MEZERNÍK**

Používá se pro zadání mezery při úpravách.

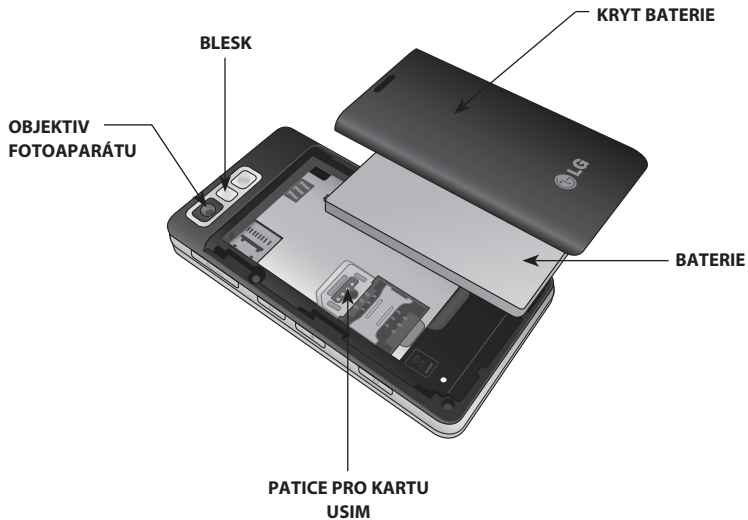

## VLOŽENÍ KARTY USIM A BATERIE

### 1. SEJMĚTE KRYT BATERIE

Stiskněte a podržte tlačítko pro uvolnění baterie v horní části telefonu a potom zvedněte kryt baterie.



### 2. VYJMĚTE BATERII

Baterii uchopte za horní hranu a vyjměte ji z přihrádky na baterie pomocí krytu baterie.



**Při vyjímání baterie nepoužívejte nehty.**

**Baterii nevyjímajte, když je telefon zapnutý, mohl by se poškodit.**

### 3. INSTALUJTE KARTU USIM

Zasaňte kartu USIM do držáku karty USIM. Zkontrolujte, zda oblast na kartě s pozlacenými kontakty směřuje dolů. Chcete-li kartu USIM vyjmout, lehce na ni zatlačte a vytáhněte ji opačným směrem.



#### 4. INSTALUJTE BATERII

Nejdříve vložte baterii horní stranou do horní části prostoru pro baterii. Zajistěte, aby na sebe přiléhaly kontakty na baterii a na telefonu. Zatlačte na dolní část baterie tak, aby zapadla na své místo.



#### 5. UMÍSTĚTE KRYT

Umístěte kryt nad baterii a zasuňte ho do původní polohy.

#### 6. NABÍJENÍ TELEFONU

Odsuňte kryt zdiřky konektoru pro nabíjení na horní straně telefonu KF900. Vložte nabíječku a zapojte do zdroje napájení. Telefon KF900 je nutné plně nabít. Počkejte, až se na obrazovce zobrazí informace, že se baterie zcela nabila.



## PAMĚŤOVÁ KARTA

### VLOŽENÍ PAMĚŤOVÉ KARTY



Pomocí paměťové karty můžete rozšířit dostupnou paměť telefonu.

1. Sejměte kryt baterie, jak je zobrazeno na straně 14.
2. Zasuňte paměťovou kartu do slotu v horní části a zatlačte na ni tak, aby zapadla na své místo. Zkontrolujte, zda oblast na kartě s pozlacenými kontakty směřuje dolů.



## FORMÁTOVÁNÍ PAMĚŤOVÉ KARTY

Paměťová karta je již zřejmě zformátována. Pokud není paměťová karta již naformátovaná, je nutné ji před použitím naformátovat.

1. Na pohotovostní obrazovce vyberte možnost , poté stisknete možnost **Nastavení**  a zvolte položku **Telefon**.
2. Stisknete položku **Správa paměti** a poté zvolte položku **Externí paměť**.
3. Stisknete položku **Formátovat** a poté volbu potvrdíte.
4. Zadejte heslo, pokud je nastavené, a vaše karta bude naformátována a připravena k použití.

**Výchozí úložiště můžete změnit: otevřete Správu paměti v nabídce Telefon a zvolte Volba paměti.**

**Pokud jsou na vaší paměťové kartě již uloženy nějaké soubory, budou automaticky zařazeny do příslušné složky, např. videa budou uložena do složky Vídea.**

## PŘENOS KONTAKTŮ

Přenos kontaktů z karty USIM do telefonu:

1. Na kartě Komunikovat vyberte položku **Kontakty** a zvolte možnost **Nastavení**.
2. Stiskněte možnost **Kopírovat**.
3. Zvolte položku **Z telefonu na USIM**.
4. Zvolte možnost **Vybrat vše** nebo po jednom vyberte jména a stiskněte tlačítko **Kopírovat**.

Pokud telefon KF900 nepoužíváte, vrátí se na domovskou obrazovku. Z této obrazovky můžete přecházet k možnostem všech nabídek, uskutečnit rychlý hovor, zobrazit stav telefonu a provádět řadu dalších akcí.

## TIPY PRO DOTYKOVOU OBRAZOVKU

Domovská obrazovka také představuje vynikající výchozí bod pro seznámení se s dotykovou obrazovkou.

Položku vyberete přesným stisknutím ikony. Telefon KF900 při rozpoznání stisknutí možnosti mírně zavibruje.

Seznamy možností lze procházet stisknutím poslední viditelné položky a pohybem prstu po obrazovce směrem nahoru. Seznam se bude posunovat nahoru a zobrazí další položky.

- Není nutné vyvíjet příliš silný tlak, dotyková obrazovka je dostatečně citlivá i na jemný dotyk.
- Požadovanou možnost stiskněte špičkou prstu. Dávejte pozor, abyste nestiskli okolní klávesy.
- Pokud je obrazovka zhasnutá, stisknutím klávesy Odemknout/Zamknout umístěnou na pravé straně telefonu obnovíte domovskou obrazovku.
- Telefon nepřekrývejte pouzdem ani krytem, protože dotyková obrazovka nebude při překrytí fungovat.



Klávesy rychlé volby

## KLÁVESY RYCHLÉ VOLBY

Klávesy rychlé volby slouží pro snadný přístup k nejpoužívanějším funkcím na jeden dotyk.



Dotykem zobrazte klávesnici pro vytáčení čísla při hovoru. Číslo zadejte jako při použití běžné klávesnice a stiskněte klávesu .



Dotykem otevřete nabídku **Kontakty**. Číslo, na které chcete volat, vyhledáte zadáním jména kontaktu pomocí touchpadu. Můžete také vytvořit nové kontakty a upravit stávající. Podrobnosti najdete na straně 30.



Stisknutím otevřete nabídku možností Zprávy. Zde můžete vytvořit novou zprávu SMS. Podrobnosti najdete na straně 33.



Stisknutím otevřete celou horní nabídku rozdělenou do čtyř podnabídek. Další možnosti zobrazíte stisknutím svislé karty každé podnabídky.

## VÝHODNĚJŠÍ POUŽÍVÁNÍ DOTYKOVÉ OBRAZOVKY

Mobilní telefon LG KF900 je malým mistrovským dílem kombinujícím stylový design s inteligentním displejem LCD, na kterém je obraz křišťálově čistý. Stisknete reaktivní displej LCD a zažijte interaktivní a mimořádně pohodlný zážitek.

### Přímá aktivace položek Hlavního menu

Můžete přistupovat k nabídkám Vytáčení, Zprávy a Kontakty a používat je jednoduchým dotykem obrazovky.

### Tipy pro dotykovou obrazovku

Pokud obrazovku odemknete, přepne se na interaktivní dotykovou klávesnici. Položku vyberete stisknutím ikony na dotykové obrazovce. Telefon KF900 při rozpoznání stisknutí možnosti zavibruje.

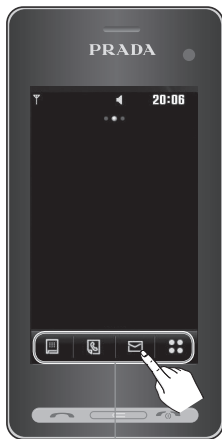

Klávesy rychlé volby

## STAVOVÝ ŘÁDEK

Stavový řádek pomocí různých ikon poskytuje informace, jako je například síla signálu, nové zprávy, životnost baterie nebo stav aktivace připojení Bluetooth či GRPS.

Následuje tabulka, ve které je vysvětlen význam ikon, které se ve stavovém řádku pravděpodobně zobrazí.

<b>Ikona</b>	<b>Popis</b>
	Souběžné zpracování úloh
	Síla signálu sítě (počet proužků se mění)
	Žádný signál sítě
	Zbývající životnost baterie
	Vybitá baterie
	Nová textová zpráva
	Multimediální zpráva
	Nová hlasová zpráva
	Plná schránka přijatých zpráv
	Odesílání zprávy se nezdařilo
	Budík je nastaven
	Používá se profil Normální
	Používá se profil Venku

<b>Ikona</b>	<b>Popis</b>
	Používá se profil Tichý
	Připojena sluchátka
	Hovory přeměrovány
	Používá se EDGE
	Roaming
	Letový režim je zapnutý
	Zařízení Bluetooth je aktivní
	Nastavit plán
	Zobrazit stav externí paměti
	Používá se HSDPA
	Přehrát soubor MP3
	Pozastavit soubor MP3
	Síť WiFi zapnuta

## ZMĚNA STAVU ZE STAVOVÉHO ŘÁDKU

Stisknutím ikony aktuálního stavu představující vaše aktuální nastavení ve stavovém řádku otevřete nabídku Shrnutí stavu. Zobrazuje aktuální Čas, Síť, ID SVC, Baterie, Paměť přístroje, Externí paměť, Profil, MP3, Bluetooth a stav Wi-Fi. Můžete nastavit typ Profilu, přehrát/pozastavit MP3 a aktivovat/deaktivovat Bluetooth a Wi-Fi.

## POUŽITÍ FUNKCE SOUBĚŽNÉHO ZPRACOVÁNÍ ÚLOH

Stisknutím boční klávesy  otevřete nabídku Souběžné zpracování úloh. Z této nabídky můžete prohlížet všechny aplikace, které jste spustili, a přistupovat k nim na jeden dotyk. V libovolné aplikaci stiskněte klávesu pro souběžné zpracování úloh a volbou domovské obrazovky se můžete vrátit na pohotovostní obrazovku, aniž by se ukončila nebo zavřela aplikace.

Pokud je na pozadí spuštěna aplikace (např. hra nebo FM rádio), na stavovém řádku se zobrazí ikona .

Stisknutím možnosti  na pohotovostní obrazovce otevřete **Hlavní menu**. Odtud získáte přístup k dalším nabídkám: **Komunikovat**, **Zábava**, **Nástroje** a **Nastavení**.



## Komunikovat

- 1 Vytáčení
- 2 Rychlé volby
- 3 Kontakty
- 4 Historie hovorů
- 5 Nová zpráva
- 6 Nový e-mail
- 7 Schránka pro zprávy
- 8 Zprávy



## Zábava

- 1 Galerie
- 2 Moje soubory
- 3 Fotoaparát
- 4 Videokamera
- 5 Muvee studio
- 6 Hudba
- 7 FM rádio
- 8 Hry a apl.



## Nástroje

- 1 Prohlížeč
- 2 Světový čas
- 3 Organizér
- 4 Budík
- 5 Poznámky
- 6 Záznam hlasu
- 7 Nástroje
- 8 STK (SIM Tool Kit)





## Nastavení





- 1 Profily
- 2 Displej
- 3 Telefon
- 4 Hovory
- 5 Dotykové ovládání
- 6 Připojení
- 7 Bluetooth
- 8 Wi-Fi

## HOVORY

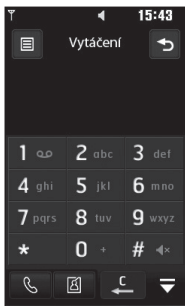
### USKUTEČNĚNÍ HOVORU NEBO VIDEOHOVORU

1. Klávesnici otevřete stisknutím .
2. Zadejte číslo na klávesnici. Číslici lze smazat stisknutím klávesy Vymazat.
3. Stisknutím klávesy  zahájíte hovor.
4. Hovor ukončíte stisknutím klávesy .





-  provedení hlasového hovoru
-  provedení videohovoru
-  smazání čísla nebo znaku
-  ukončení práce s klávesnicí pro vytáčení

**Mezinárodní hovor provedete zadáním + a stisknutím tlačítka  na dvě sekundy.**

**Pomocí klávesy Zamknout/Odemknout zamknete dotykovou obrazovku, aby se omylem neuskutečnil hovor.**

**Můžete Odeslat zprávu, Uložit číslo, Vyhledat v kontaktech, Vypnout/Zapnout abecedu a změnit Nastavení obrazovky vytáčením klepnutím na tlačítko .**

### ZMĚNA NASTAVENÍ DISPLEJE KLÁVESNICE PRO VYTÁČENÍ ČÍSLA

1. Klávesnici otevřete stisknutím .
2. Stisknutím tlačítka  a vybráním Nastavení obrazovky vytáčení změňte zobrazení klávesnice pro vytáčení čísla.
3. Můžete změnit styl písma, velikost a barvu.

### USKUTEČNĚNÍ HOVORU Z KONTAKTŮ

1. Stisknutím tlačítka  na pohotovostní obrazovce nebo možností Kontakty na kartě **Komunikovat** otevřete adresář.
2. Můžete zvolit možnost **Přidat kontakt, Hledat, Skupiny, Rychlé volby, Nastavení a Informace**.
3. Zvolte možnost **Hledat**, stiskněte položku **Jméno** a zadejte prvních několik písmen kontaktu, kterému chcete volat.
4. Ve filtrovaném seznamu stiskněte kontakt, kterému chcete volat, a vyberte číslo pro volání, pokud jste ke kontaktu uložili více než jedno číslo.
5. Stiskněte možnost **Hovor**.

Kontakty lze hledat na obrazovce pro volání. Stisknete ikonu  a zvolte možnost Vyhledat v kontaktech. Procházejte kontakty nebo zadejte prvních několik písmen kontaktu, abyste seznam filtrovali.

## PŘÍJEM A ODMÍTNUTÍ HOVORU

Když telefon zvoní, můžete hovor přijmout stisknutím klávesy .

Klepnutím na ikonu ) ztlumíte zvonění. Tato funkce je užitečná například v případě, že jste zapomněli telefon přepnout na profil Tichý (například během schůzky).

Příchozí hovor lze odmítnout stisknutím klávesy .

## Úprava hlasitosti hovoru

Pro nastavení hlasitosti během hovoru použijte tlačítka pro posun nahoru a dolů umístěná na levé straně telefonu.





## Rychlá volba

Často volanému kontaktu můžete přiřadit číslo rychlé volby.

1. Stisknutím ikony  na pohotovostní obrazovce otevřete nabídku.
2. Stiskněte možnost **Rychlé volby**.
3. Vaše hlasová pošta a pošta pro video jsou již nastaveny na rychlou volbu 1. Toto nastavení nelze změnit. Pro přiřazení rychlé volby kontaktu stiskněte jiné číslo.
4. Otevře se adresář. Kontakt, kterému chcete přiřadit číslo, zvolte jedním stisknutím telefonního čísla kontaktu.

Chcete-li vytočit číslo rychlé volby, na pohotovostní obrazovce stiskněte ikonu , poté přiřazené číslo stiskněte a podržte, dokud se kontakt neobjeví na obrazovce. Hovor se zahájí automaticky.

## Uskutečnění druhého hovoru

1. Během prvního hovoru stiskněte ikonu  a vyberte číslo, které chcete volat.
2. Vytočte číslo nebo prohledejte kontakty (podrobnosti najdete v kapitole **Uskutečnění hovoru nebo videohovoru** na straně 24).
3. Stisknutím klávesy  spojte hovor.
4. Oba hovory se zobrazí na obrazovce pro volání. První hovor bude uzamčen a volající přidržen.
5. Chcete-li mezi hovory přepínat, stiskněte ikonu  a zvolte možnost **Prohodit hovor** nebo stiskněte číslo přidřzeného hovoru.
6. Chcete-li ukončit jeden nebo oba hovory, stiskněte ikonu  a zvolte možnost **Konec** a poté **Vše**, **Přidrženo** nebo **Aktivní**.

**Zkontrolujte, zda váš operátor podporuje konferenční hovory.**

**Každý hovor, který uskutečníte, bude zpoplatněn.**

## Vypnutí DTMF

DTMF umožňuje používání číselných příkazů pro procházení nabídky v rámci automatických hovorů. DTMF je zapnuto jako výchozí.

Chcete-li je vypnout během hovoru (například abyste zaznamenali číslo) stiskněte ikonu  a zvolte možnost vypnutí DTMF.

## Zobrazení historie hovorů

V seznamu možností se můžete posunovat stisknutím poslední viditelné položky a pohybem prstu po obrazovce směrem nahoru. Seznam se bude posunovat nahoru a zobrazí další položky.

Stiskněte ikonu  a vyberte možnost **Komunikovat**  a klepněte na položku **Historie hovorů**.



Volby zobrazení:

- **Všechny hovory:** zobrazí úplný seznam všech uskutečněných, volaných a zmeškaných hovorů.
- **Volané hovory:** zobrazí seznam všech volaných čísel.
- **Přijaté:** zobrazí seznam všech čísel, která vám volala.
- **Nepřijaté:** zobrazí seznam všech nepřijatých hovorů.

Všechny zaznamenané položky v libovolné historii hovorů smažete stisknutím tlačítka  a možnosti **Smazat vše**.

Stisknutím jednotlivé položky v historii hovorů zobrazíte datum, čas a trvání hovoru.



## Použití přesměrování hovorů

1. Stiskněte ikonu , vyberte možnost **Nastavení**  a zvolte položku **Hovory**.
2. Stiskněte volbu **Přesměrování hovoru** a zvolte **Videohovory** nebo **Hlasové hovory**.
3. Zvolte, zda chcete přesměrovat všechny hovory nebo zda je chcete přesměrovat, jen pokud je linka obsazena, pokud volaný účastník hovor nepřijímá nebo pokud nejste k zastížení.
4. Zadejte číslo, na které si přejete přesměrovat hovor.
5. Stisknutím volby **Požadavek** možnost aktivujete.

Přesměrování hovorů je placená služba. Další informace vám poskytne operátor.



Chcete-li vypnout veškerá přesměrování hovorů, zvolte v nabídce Přesměrování hovoru položku **Deaktivovat vše**.

## Používání blokování hovorů

1. Stiskněte ikonu , vyberte možnost **Nastavení**  a zvolte položku **Hovory**.
2. Stiskněte volbu **Blokování hovorů** a zvolte možnost **Videohovory** a/nebo **Hlasové hovory**.
3. Zvolte některou ze šesti možností:  
**Všechny odchozí**  
**Odchozí mezinárodní**  
**Odchozí mezinárodní hovory kromě domácích**  
**Všechny příchozí**  
**Příchozí hovory při roamingu**
4. Zadejte heslo blokování. Další informace o této službě získáte od operátora.

Výběrem položky **Pevná volba čísel** můžete zapnout a sestavit seznam čísel, která lze vytočit z telefonu. Budete od operátora potřebovat svůj kód PIN2. Z telefonu lze volat pouze čísla zahrnutá do seznamu pevné volby.



## Změna společného nastavení hovorů

1. Stiskněte ikonu , vyberte možnost **Nastavení**  a zvolte položku **Hovory**.
2. Stiskněte možnost **Společné nastavení** (abyste toto zobrazení viděli, budete možná budete muset přejít dolů). Odtud můžete upravovat nastavení pro následující možnosti:
  - **Odmítnutí hovorů:** posunutím přepínače zvýrazněte Seznam odmítnutých. Stisknutím textového pole můžete vybírat ze všech hovorů, určitých kontaktů nebo skupin nebo z neregistrovaných čísel (která nemáte v kontaktech). Nastavení změníte stisknutím možnosti **Uložit**.
  - **Odeslat vlastní číslo:** zvolte, zda se bude účastníkovi, kterému budete volat, zobrazovat vaše číslo.
  - **Automatické vytáčení:** posunutím přepínače směrem doleva funkci **zapnete** a směrem doprava ji **vypnete**.
  - **Režim odpovědi:** zvolte, zda chcete odpovídat pomocí klávesy Odeslat nebo jakékoli jiné klávesy.
  - **Upozornění po minutách:** posunutím přepínače směrem doleva funkci **zapnete** a během hovoru uslyšíte každou minutu tón.

- **Režim odpovědi BT:** zvolte možnost **Hands-free**, chcete-li hovory přijímat pomocí sluchátek Bluetooth, nebo zvolte možnost **Telefon**, chcete-li při používání sluchátek Bluetooth přijmout hovor stisknutím klávesy na přístroji.
- **Uložit nové číslo:** nové číslo uložíte vybráním možnosti **Ano**.
- **Vybrat linku:** můžete odeslat vlastní telefonní číslo v závislosti na službě dvou linek, například lince 1 nebo lince 2.

V seznamu možností se můžete posunovat stisknutím poslední viditelné položky a pohybem prstu po obrazovce směrem nahoru. Seznam se bude posunovat nahoru a zobrazí další položky.

## Změna nastavení videohovoru



1. Stiskněte ikonu , vyberte možnost **Nastavení**  a zvolte položku **Hovory**.
2. Stiskněte možnost **Nastavení videohovorů**.
3. Zvolte nastavení videohovoru. Určete, zda vyberete možnost Použit soukromý obrázek/ Velikost mého obrázku nebo přepnete na možnost Zrcadlo.

## KONTAKTY

### Hledání kontaktu



Kontakt můžete vyhledat dvěma způsoby:

#### Na pohotovostní obrazovce

1. Stisknutím tlačítka  na pohotovostní obrazovce otevřete adresář. Písmeno lze smazat stisknutím klávesy Vymazat .
2. Hovor zahájíte stisknutím klávesy .

Skupinu lze vyhledat výběrem položky Hledat podle skupiny. Poté se zobrazí seznam všech skupin.

#### V hlavní nabídce

1. Stisknete ikonu , vyberte možnost **Komunikovat** .
2. Stisknete možnost **Kontakty**.
3. Adresář zobrazí seznam kontaktů odpovídající zadaným písmenům.

V seznamu kontaktů se můžete posunovat stisknutím poslední viditelné položky a pohybem prstu po obrazovce směrem nahoru. Seznam se bude posunovat nahoru a zobrazí další položky.

### Přidání nového kontaktu

1. Na pohotovostní obrazovce stisknete možnost  a vyberte položku **Přidat kontakt**.
2. Vyberte, zda se kontakt uloží do **Telefonu** nebo na kartu **USIM**.
3. Zadejte jméno a příjmení nového kontaktu. Nemusíte zadávat obě části jména, ale je nutné zadat alespoň jednu část.
4. Zadejte až pět různých čísel a ke každému z nich přiřaďte typ. K dispozici jsou tyto možnosti: **Mobil, Domů, Kancelář, Pager, Fax, VT** a **Všeobecný**. Stisknete tlačítko **OK**.
5. Přidejte e-mailovou adresu.
6. Kontakt přiřaďte do jedné nebo více skupin. Zvolte z možností **Žádná skupina, Rodina, Přátelé, Kolegové, Škola** nebo **VIP**.
7. Můžete také přidat **Vyzváněcí melodie, Narozneniny, Výročí, Domovská stránka, Domácí adresa, Název spol., Pracovní zařazení, Adresa spol.** a **Poznámky**.
8. Kontakt uložíte stisknutím možnosti **Uložit**.

Můžete vytvářet vlastní skupiny pro kontakty, viz Vytvoření skupiny na straně 31.



## Možnosti kontaktu

Při prohlížení kontaktu lze provádět řadu různých akcí. Následuje postup pro zobrazení a použití nabídky možností:

1. Otevřete kontakt, který chcete použít.  
Další informace získáte v kapitole **Hledání kontaktu** na straně 30.
2. Odtud lze přímo uskutečnit hovor nebo odeslat zprávu.
3. Stisknutím ikony  otevřete seznam možností. Odtud můžete provádět následující akce:
  - **Provést videohovor:** umožňuje uskutečnit videohovor s kontaktem.
  - **Upravit:** změna libovolných podrobností o kontaktu.
  - **Smazat:** smazání kontaktu. Pokud jste si jisti, že chcete akci provést, vyberte možnost **Ano**.
  - **Kopírovat/Přesunout na USIM /do telefonu:** zvolte, zda chcete položky přesunout nebo zkopírovat na kartu USIM, nebo do přístroje (podle toho, kam jste kontakt původně uložili).
  - **Poslat vizitku:** umožňuje poslat podrobnosti o kontaktu v podobě vizitky jiné osobě. Zvolte, zda se odešlou jako **SMS, MMS, E-mail** nebo přes **Bluetooth**.

**Odeslat zprávu – Umožňuje odeslat zprávu kontaktu. Má-li kontakt e-mailovou adresu, zvolte, zda chcete odeslat e-mail nebo zprávu SMS/MMS. Podrobnosti o odesílání zpráv najdete na straně 33.**

## Vytvoření skupiny

1. Na pohotovostní obrazovce stiskněte ikonu  a zvolte položku **Přidat skupinu**.
2. Stiskněte ikonu .
3. Vyberte možnost **Přidat skupinu**.
4. Zadejte název pro novou skupinu.
5. Dotkněte se možnosti **Uložit**.

**Kontakty přidělené určité skupině se zachovají i po vymazání této skupiny. Zůstanou v adresáři.**

**Existující skupinu lze upravovat označením skupiny a stisknutím ikony . Zvolte možnost Přidat kontakt do skupiny z kontaktů, přiřadte Vyzváněcí tón skupiny nebo zvolte možnost Přejmenovat skupinu či Odstranit skupinu.**

## Změna nastavení kontaktu

Nastavení kontaktu můžete přizpůsobit tak, aby adresář fungoval podle vašich představ.

**V seznamu možností se můžete posunovat stisknutím poslední viditelné položky a pohybem prstu po obrazovce směrem nahoru. Seznam se bude posunovat nahoru a zobrazí další položky.**

1. Na pohotovostní obrazovce ☰ stiskněte ikonu  a vyberte položku **Nastavení**.
2. Odtud můžete upravovat nastavení pro následující možnosti:
  - **Seznam kontaktů:** umožňuje vybrat, zda se kontakt uloží do **Telefonu a USIM**, do Telefonu nebo na **USIM**.  
Můžete také zvolit, zda se u kontaktu zobrazí nejprve jméno nebo příjmení.
  - **Kopírovat:** můžete zvolit zkopírování kontaktů z karty USIM do telefonu nebo z telefonu na kartu USIM. Vyberte, zda se kopírování provede po jednotlivých položkách nebo najednou pro všechny. Jestliže zvolíte kopírování po jednotlivých položkách, budete muset každý jednotlivý kontakt postupně vybrat a zkopírovat.
  - **Přesunout:** tato možnost se používá stejně jako možnost Kopírovat, avšak kontakt se uloží pouze na místo, kam jej přesunete. Pokud kontakt přesunete z karty USIM do přístroje, kontakt se z paměti karty USIM vymaže.

- **Odeslat všechny kontakty přes Bluetooth:** odešle všechny kontakty do jiného zařízení pomocí Bluetooth. Pokud vyberete tuto možnost, budete vyzváni, abyste Bluetooth zapnuli.
- **Zálohovat kontakty:** viz kapitola **Zálohování a obnova zálohy informací v telefonu** na straně 76.
- **Obnovit kontakty:** viz kapitola **Zálohování a obnova zálohy informací v telefonu** na straně 76.
- **Smazat kontakty:** vymaže všechny kontakty. Pokud jste si jisti, že chcete vymazat adresář, vyberte možnost **Ano**.

## Zobrazení informací

1. Na pohotovostní obrazovce stiskněte ikonu ☰, dále stiskněte  a možnost **Informace**.
2. Odtud můžete prohlížet položky **Číslo volání asistenční služby**, **Vlastní číslo, Informace o paměti** (kolik zbývá nevyužitě paměti) a **Moje vizitka**.



**Chcete-li přidat vlastní vizitku, vyberte položku Moje vizitka a zadejte podrobnosti stejně jako u jakéhokoli jiného kontaktu. Na závěr stiskněte možnost Uložit.**

## ZPRÁVY

### Zprávy

Telefon KF900 obsahuje v jediné, intuitivní a snadno použitelné nabídce možnosti SMS, MMS a E-mail.

Středisko zpráv je přístupné dvěma způsoby:

1. Na pohotovostní obrazovce stiskněte ikonu .
2. Na pohotovostní obrazovce stiskněte ikonu , poté vyberte možnost **Komunikovat** a **Zprávy**.

### Odeslání zprávy

1. Stisknutím možnosti **Nová zpráva** na kartě Komunikovat nebo vybráním možnosti **Napsat novou** v nabídce Zprávy otevřete Novou zprávu.
2. Odtud můžete odeslat SMS nebo MMS zprávu. Chcete-li odeslat e-mail, vyberte možnost **Nový e-mail** na záložce Komunikovat.
3. Stisknutím možnosti **Vložit** přidáte obrázek, video, zvuk nebo šablonu.

4. Stisknutím možnosti **Komu(1)** v horní části obrazovky zadejte číslo příjemce nebo stisknutím ikony hledání otevřete adresář. Stiskněte možnost **Odeslat**. Zadejte telefonní číslo nebo stiskněte možnost **Kontakty**. Tím otevřete seznam kontaktů. Můžete přidat i více kontaktů.

**Zpoplatněna je SMS o délce 160 znaků pro každou osobu, které zprávu odešlete.**

**Pokud do zprávy SMS přidáte obrázek, video nebo zvuk, převede se zpráva automaticky do režimu MMS a bude příslušným způsobem zpoplatněna.**

**Rychlá odpověď - odešle ihned odpověď na vybranou zprávu pomocí šablony.**

## Zadávání textu

Text lze zadat třemi způsoby:

Režim textu T9 / Režim běžného textu /  
Klávesnice QWERTY.

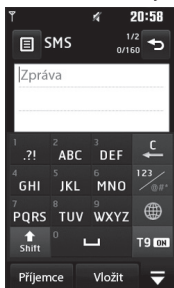

Po klepnutí na obrazovku se objeví klávesnice.



 Stisknutím zapnete režim zadávání prediktivního textu T9.

 Můžete zvolit jazyk, kterým budete psát.

 Klepnutím lze přepínat mezi malými klávesnicemi s čísly, symboly a textem.

Pomocí ikony  lze procházet různými typy klávesnic v každém režimu zadávání textu (například s velkými nebo malými písmeny). Mezeru zadáte stisknutím klávesy . Smazání písmena nebo posunutí věty provedete stisknutím ikony Smazat .

Klepnutím na jednotlivá písmena napište zprávu a stisknutím ikony:



přepnete na velká písmena



přidáte mezeru

## Prediktivní režim T9

V režimu T9 uvidíte ikonu .

Režim T9 pomocí vestavěného slovníku rozpoznává slova, která píšete, a to podle pořadí stisknutých kláves. Stačí stisknout číselnou klávesu spojenou s písmenem, které chcete zadat, a slovník bude předvídat slovo, které chcete použít.

Například stisknutím kláves 8, 3, 5, 3, 3, 6, 6 napíšete slovo „telefon“.

Pokud se požadované slovo neobjeví, stiskněte možnost **Pravopis**. Stisknete-li možnost **Pravopis**, slovo můžete zadat pomocí ručního režimu **Abc** a vaše slovo nebo jméno bude přidáno do slovníku.

## Ruční režim (Abc)

V režimu **Abc** uvidíte ikonu .

V režimu **Abc** je nutné k zadání písmene stisknout klávesy opakovaně. Pokud chcete například zadat slovo „hello“, stiskněte dvakrát 4, dvakrát 3, třikrát 5, znovu třikrát 5 a poté třikrát 6.

## KLÁVESNICE QWERTY

### Zadávání textu

Alfanumerické znaky můžete zadávat pomocí klávesnice telefonu. Text musíte zadávat například při ukládání jmen do Kontaktů, při psaní zpráv a vytváření plánovaných událostí v kalendáři. Telefon nabízí následující způsoby zadávání textu: ruční režim zadávání písmen ABC a režim zadávání čísel 123.

**Některá pole umožňují pouze jeden režim zadávání textu (např. telefonní číslo v adresáři).**

Chcete-li do pole pro zadávání textu vložit symbol, stiskněte klávesu  a zvolte symbol. Poté stiskněte tlačítko **OK**.

Další symboly lze zobrazit procházením pomocí navigačních kláves.

Každé slovo ukončete mezerou stisknutím klávesy .

Znak smažete stisknutím klávesy .

### Režim zadávání textu pomocí klávesnice

Pokud je třeba zadávat text, např. při psaní zprávy, klávesnice se nastaví do výchozího režimu ABC. Zadáváte-li číslice, např. při telefonování, numerické klávesy klávesnice se nastaví do výchozího numerického režimu. V režimu ABC můžete zadávat číslice tak, že nejprve stisknete  a pak zvolenou číslici.

### Odeslání e-mailu pomocí nového účtu

Jestliže budete odesílat a přijímat e-maily, musíte si založit e-mailový účet (viz dále).

1. Stiskněte ikonu  na pohotovostní obrazovce a vyberte možnost **Zprávy**.
2. Zvolte možnost **Napsat novou** – **E-mail** a otevře se nový e-mail. Nebo můžete zvolit možnost **Nový e-mail** na kartě **Komunikovat**, do této nabídky můžete vstoupit přímo.
3. Můžete zadat adresu příjemce a napsat zprávu. Můžete také přidat obrázky, videa, zvuky nebo jiné typy souborů.
4. Napište zprávu pomocí klávesnice.
5. Vyberte **Možnosti** a zvolte přílohu, kterou chcete přidat: **Obrázek/Video/Zvuk/Šablona/Emotikon/Skrytá kopie/ Podpis/Jméno a číslo/Další (Vizitka/ Plán/Poznámky/Úkoly /Moje vizitka/ Dokumenty/Další soubory)**.

## Nastavení e-mailu

Pomocí telefonu KF900 můžete být prostřednictvím e-mailu stále v kontaktu, i když jste na cestách. Nastavení e-mailového účtu POP3 nebo IMAP4 je rychlé a snadné. Po dokončení nastavení e-mailového účtu se zobrazí zpráva „Chcete přijmout zprávy?“. Pro vybraný účet můžete přijmout zprávy.

**V seznamu možností se můžete posunovat stisknutím poslední viditelné položky a pohybem prstu po obrazovce směrem nahoru. Seznam se bude posunovat nahoru a zobrazí další položky.**



1. Na pohotovostní obrazovce stiskněte ikonu  a vyberte možnost **Zprávy**.
2. Zvolte položku **Nastavení**.
3. Stiskněte možnost **Schránka** a poté možnost **E-mailové účty**.
4. Stiskněte možnost **Přidat účet**.
  - Nyní můžete zvolit, jak bude účet fungovat:
    - **E-mailová adresa:** zadejte vaši e-mailovou adresu.
    - **Heslo:** zadejte heslo účtu.
    - **Uživatelské jméno:** zadejte uživatelské jméno účtu.
    - **Typ schránky:** umožňuje zadat typ schránky – POP3 nebo IMAP4.
    - **Příchozí server:** zadejte adresu serveru příchozí pošty.
    - **Odchozí server:** zadejte adresu serveru odchozí pošty.

- **Ověření SMTP:** zvolte nastavení zabezpečení pro server odchozí pošty.
- **Název účtu:** Nyní je účet nastaven a zobrazí se v seznamu účtů ve složce E-mail.

## Obnovení e-mailu

Nové e-maily na svém účtu můžete kontrolovat automaticky nebo ručně. Popis automatické kontroly najdete v kapitole **Změna nastavení e-mailu** na straně 37.

Ruční kontrola:

1. Stiskněte ikonu , poté možnost **Zprávy**.
2. Vyberte možnost **Schránka**.
3. Stiskněte účet, který chcete použít, a poté ikonu .
4. Zvolte možnost **Obnovit nebo synchronizovat** a telefon KF900 se připojí k vašemu e-mailovému účtu a stáhne nové zprávy.

## Změna nastavení e-mailu

Nastavení e-mailu můžete upravit podle svých představ.

**V seznamu možností se můžete posunovat stisknutím poslední viditelné položky a pohybem prstu po obrazovce směrem nahoru. Seznam se bude posunovat nahoru a zobrazí další položky.**

1. Na pohotovostní obrazovce stiskněte ikonu  a vyberte možnost **Zprávy**.
2. Zvolte položku **Nastavení**.
3. Zvolte možnost **Schránka** a poté můžete upravovat následující nastavení:
  - **E-mailové účty:** založte si e-mailový účet.
  - **Povolit odpověď na E-mail:** zvolte, zda chcete povolit odesílání potvrzovacích zpráv o přečtení.
  - **Požadovat odpověď na E-mail:** zvolte, zda budete žádat potvrzovací zprávy o přečtení.
  - **Interval načtení:** zvolte, jak často má telefon KF900 kontrolovat nové e-mailové zprávy.
  - **Obnovit počet:** zvolte počet e-mailů, které chcete načíst najednou.
  - **Vložit zprávu při přeposlání a odpovídání:** zvolte, zda se do odpovědi zahrne původní zpráva.
  - **Zahrnout přílohu:** zvolte, zda se do odpovědi zahrne původní příloha.
  - **Automatické načítání při roamingu:** zvolte, zda chcete zprávy automaticky načíst, pokud jste v zahraničí (při roamingu).

- **Nový e-mail – upoz.:** umožňují zvolit, zda chcete automaticky upozornit na nové e-maily.
- **Podpis:** vytvoříte e-mailový podpis a zapnete tuto funkci.
- **Priorita:** umožňují zvolit úroveň priority vašich e-mailových zpráv.

## Složky zpráv

Struktura složek v telefonu KF900 je snadno pochopitelná.

- **Přijaté:** do této složky se ukládají všechny příchozí zprávy. Lze je prohlížet, odstraňovat atd. Podrobnosti viz kapitola **Správa zpráv**. Do této nabídky můžete vstoupit prostřednictvím **Schránky pro zprávy**.
- **Schránka:** sem jsou umístěny všechny e-maily přijaté v telefonu KF900.
- **Koncepty:** pokud nemáte čas rozepsanou zprávu dokončit, můžete ji bez ohledu na stav rozpracovanosti uložit do této složky.
- **K odeslání:** dočasná složka pro ukládání zpráv, které jsou odesílány.
- **Odeslané:** do této složky jsou umístěny všechny odeslané zprávy.
- **Moje složky:** zde vytvoříte složky pro ukládání zpráv.

## Správa zpráv

Zprávy ve složce Přijaté můžete uspořádat.

**V seznamu možností se můžete posunovat stisknutím poslední viditelné položky a pohybem prstu po obrazovce směrem nahoru. Seznam se bude posunovat nahoru a zobrazí další položky.**

1. Stiskněte možnost **Zprávy** a poté možnost **Přijaté**. Do této nabídky můžete také vstoupit prostřednictvím **Schránky pro zprávy** na kartě Komunikovat.
2. Stiskněte ikonu  a poté zvolte možnost:
  - **Smazat**: umožňuje smazat vybrané zprávy.
  - **Změnit zobrazení**: můžete změnit styl zobrazení nabídky.
  - **Napsat novou**: otevře novou prázdnou zprávu nebo e-mail.
  - **Přes. do mých složek**: umožňuje přesunout označené zprávy do složky Moje složky.
  - **Filtr**: umožňuje zobrazení zprávy podle typu. Zprávy SMS se uspořádají odděleně od zpráv MMS.
  - **Smazat vše**: umožňuje smazat všechny zprávy.

**Jestliže se zobrazí zpráva Není místo pro zprávu na kartě USIM, odstraňte některé zprávy ze složky přijatých zpráv. Jestliže se zobrazí zpráva Není místo pro zprávy, můžete místo uvolnit odstraněním zpráv nebo uložených souborů.**

## Používání šablon

Pro nejčastěji odesílané zprávy SMS a MMS lze vytvářet šablony. Některé šablony jsou již uloženy v telefonu. Podle potřeby je můžete upravit.

1. Stiskněte možnost **Zprávy** a poté zvolte možnost **Šablony**.
2. Zvolte možnost **SMS šablony** nebo **MMS šablony**. Poté lze stisknutím ikony  zvolit možnost **Přidat**, **Smazat** nebo **Smazat vše**.

## Používání emotikonů

Zprávy můžete oživit pomocí emotikonů. Telefon již obsahuje některé běžně používané emotikony.

1. Stiskněte možnost **Zprávy** a poté zvolte možnost **Emotikony**.
2. Po stisknutí ikony  lze zvolit možnosti **Přidat**, **Smazat** nebo **Smazat vše**.

## Změna nastavení SMS

Nastavení zpráv v telefonu KF900 je předdefinováno, abyste mohli zprávy okamžitě začít posílat. Tato nastavení lze změnit podle vašich potřeb.

**V seznamu možností se můžete posunovat stisknutím poslední viditelné položky a pohybem prstu po obrazovce směrem nahoru. Seznam se bude posunovat nahoru a zobrazí další položky.**

Stiskněte možnost **Zprávy**, poté zvolte možnost **Nastavení a SMS**. Můžete provést změny následujících položek:

- **Centrum SMS:** umožňuje zadat podrobnosti o středisku zpráv.
- **Hlášení o doručení:** posunutím přepínače směrem doleva zapnete možnost potvrzení, že vaše zpráva byla doručena.
- **Doba platnosti:** zvolte, jak dlouho budou zprávy uloženy ve středisku zpráv.
- **Typy zpráv:** umožňuje převést text na **Hlas, Fax, X.400** nebo **E-mail**.
- **Kódování znaků:** Zvolte způsob kódování znaků. Toto nastavení má vliv na velikost zprávy, a tedy i na poplatky za data.
- **Odeslat dlouhý text jako:** zvolte, zda chcete odeslat zprávu jako Hromadnou SMS nebo jako MMS.

## Změna nastavení MMS

Nastavení zpráv v telefonu KF900 je předdefinováno, abyste mohli zprávy okamžitě začít posílat. Tato nastavení lze změnit podle vašich potřeb. Stiskněte možnost **Zprávy**, poté vyberte položku **Nastavení a MMS**. Můžete provést změny následujících položek:

- **Způsob přijetí:** zvolte možnost **Domácí** nebo **Roamingová síť**. Pokud vyberete možnost **Ručně**, budete přijímat pouze upozornění na zprávy MMS a následně budete moci rozhodnout, zda stáhnete celou zprávu.
- **Hlášení o doručení:** umožňuje zvolit, zda bude povoleno a vyžadováno hlášení o doručení.
- **Hlášení o přečtení:** umožňuje zvolit, zda bude povolena a odeslána zpráva o přečtení.
- **Priorita:** umožňuje zvolit úroveň priority vašich zpráv MMS.
- **Doba platnosti:** umožňuje zvolit, jak dlouho bude zpráva uložena ve středisku zpráv.
- **Trvání snímku:** umožňuje zvolit, jak dlouho se snímky budou zobrazovat na obrazovce.
- **Režim vytváření:** umožňuje vybrat režim pro zprávy.
- **Doba doručení:** umožňuje zvolit, dokdy má být zpráva doručena.
- **Centrum MMS:** umožňuje zadat podrobnosti o středisku zpráv.

## Změna dalších nastavení

Stiskněte možnost **Zprávy**, zvolte možnost

**Nastavení** a poté:

- **Hlasová schránka:** stisknutím ikony  přidáte novou službu hlasové schránky. Chcete-li získat další informace o tom, jaké služby operátor sítě poskytuje, obraťte se na něj.
- **Servisní zpráva:** umožňuje povolit nebo blokovat příjem servisních zpráv. Zabezpečení zprávy můžete také nastavit vytvořením důvěryhodných a nedůvěryhodných odesílatelů.
- **Info služba:** umožňuje zvolit stav příjmu, jazyk a další nastavení.

## FOTOAPARÁT







### Rychlé pořízení fotografie

1. Stiskněte klávesu  na pravé straně telefonu.
2. Na obrazovce se zobrazí hledáček.
3. Držte telefon vodorovně a objektiv zaměřte na fotografovaný předmět.
4. Stiskněte jemně tlačítko pro pořízení fotografie a ve středu obrazovky hledáčku se objeví pole zaostření.
5. Upravte polohu telefonu tak, aby se fotografovaný předmět nacházel v poli zaostření.
6. Když pole zaostření zezelená a zazní tón, fotoaparát je zaostřený na předmět.
7. Úplným stisknutím tlačítka zhotovte fotografii.

### Po pořízení fotografie

Pořízená fotografie se zobrazí na displeji. V dolní části obrazovky se zobrazí název obrázku a vpravo dole se zobrazí šest ikon.



-  Přímý přechod do galerie snímků.
-  Stisknutím této ikony odešlete fotografii jako zprávu prostřednictvím e-mailu nebo Bluetooth.
-  Stisknutím této ikony upravíte obrázek pomocí různých nástrojů.
-  Stisknutím této ikony nastavíte pořízený snímek jako tapetu.
-  Stisknutím této možnosti odstraníte právě pořízený snímek. Potvrďte stisknutím možnosti **Ano**. Znovu se objeví hledáček.
-  Stisknutím této ikony můžete pořídít další fotografii. Aktuální fotografie se uloží.

## Seznámení s hledáčkem

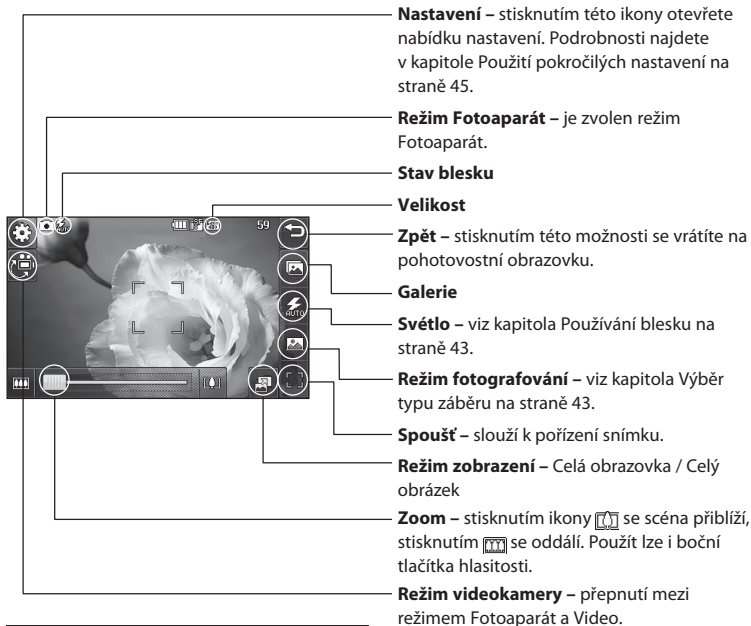

Po několika sekundách možnosti zkratk automaticky zmizí. Stačí se jednou dotknout středu hledáčku. Možnosti znovu zobrazíte dalším dotykem displeje.

## Používání blesku

Výchozí nastavení blesku je Automaticky, existují však další možnosti.

1. Volbou možnosti  v pravé části hledáčku přejdete do podnabídky blesku.
2. K dispozici jsou tři možnosti blesku:
  - **Automaticky:** fotoaparát vyhodnotí osvětlení potřebné pro pořízení kvalitní fotografie a použije blesk podle potřeby.
  - **Vždy zapnuto:** blesk bude vždy zapnutý.
  - **Vždy vypnuto:** fotoaparát nebude vůbec používat blesk. Tato možnost se používá pro úsporu baterie.
  - **Při snímání:** fotoaparát při pořizování snímku použije blesk.
3. Stisknete požadovanou možnost pro blesk.
4. Po výběru možnosti se nabídka blesku automaticky zavře, abyste mohli pořídit fotografii.
5. Ikona stavu blesku v hledáčku se změní podle nového režimu blesku.

## Výběr typu záběru

1. Stisknutím ikony  otevřete dostupné typy záběrů.
2. Zvolte ze tří možností:
  - **Normální záběr:** jde o výchozí typ snímku; fotografie bude pořízena normálně, jak je uvedeno v kapitole o rychlém pořízení fotografie.
  - **Série snímků:** toto nastavení umožňuje pořídit automaticky devět snímků velmi rychle po sobě.
  - **Panorama:** tento záběr se skvěle hodí pro fotografování skupiny osob nebo pro zachycení panoramatického pohledu.

## Pořízení série snímků

1. Stisknutím ikony  otevřete dostupné typy záběrů a vyberete možnost **Série snímků**, poté zvolíte počet snímků.
2. Umístěte předmět do hledáčku a stiskněte tlačítko pro pořízení fotografie, jako byste chtěli pořídit normální fotografii.
3. Uložit lze jeden ze snímků. Snímek, který si chcete ponechat, zobrazíte jedním stisknutím miniatury a uložíte jej výběrem možnosti Uložit.

## Pořízení panoramatického snímku



Pořídíte si realistickou fotografii pomocí panoramatického snímku. Fotoaparát vám umožní pořídit tři fotografie zarovnané vedle sebe a sloučí je do jednoho širokoúhlého snímku.

1. Stisknutím ikony  otevřete dostupné typy záběrů a vyberte **Panoramatický záběr**.
2. Pořídte první fotografii jako obvykle. V hledáčku se objeví stínová verze pravé strany snímku.
3. Když pořizujete druhý a třetí snímek, zarovnejte stín předchozího snímku se snímekem v hledáčku.
4. Ve fotogalerii budou tyto snímky uloženy jako panoramatický snímek.

**Kvůli velikosti snímku bude panoramatická fotografie v Galerii zobrazena mírně zdeformovaná. Správně ji zobrazíte dvojitým stisknutím.**

## Nastavení expozice

Expozice definuje rozdíl mezi světlem a tmou na snímku. Snímek s malým kontrastem bude vypadat zamlžený, zatímco snímek s vysokým kontrastem bude mnohem ostřejší.

1. Stisknutím  v hledáčku otevřete všechny pokročilé možnosti nastavení.
2. Stiskněte možnost **Expozice**.
3. Posunováním indikátoru kontrastu po liště směrem k ikoně  dosáhnete nižší expozice, tedy méně jasného snímku, posunováním směrem k ikoně  dosáhnete vyšší expozice, tedy ostřejšího snímku.

## Použití pokročilých nastavení

Stisknutím  v hledáčku otevřete všechny pokročilé možnosti nastavení.

### Nastavení náhledu

- **Expozice:** hodnota expozice vychází z celkového osvětlení pro danou expozici. Pokud je hlavní předmět tmavší než pozadí, zvýšte hodnotu expozice. Je-li předmět mnohem světlejší než pozadí, hodnotu expozice snižte.
- **Velikost:** změnou velikosti fotografie lze ušetřit místo v paměti, případně lze pořídit snímek přednastavený na správnou velikost pro kontakt. Viz kapitola **Změna velikosti obrázku** na straně 46.
- **Barevný efekt:** zvolte barevný tón pro pořizovanou fotografii. Viz kapitola **Volba barevného efektu** na straně 46.
- **Vyvážení bílé:** zvolte možnost Automaticky, Jasno, Slunečno, Zářivka nebo Zataženo.
- **Makro:** tuto funkci zapněte pro záběry zblízka.
- **Samospoušť:** samospoušť umožňuje nastavit zpoždění po stisknutí tlačítka pro pořízení fotografie. Můžete zvolit zpoždění **3 sekundy**, **5 sekund** nebo **10 sekund**. Tato funkce je užitečná v případě, že chcete pořídit skupinovou fotografii a být její součástí.

- **ISO:** ISO určuje citlivost světelného snímače fotoaparátu. Čím vyšší je hodnota ISO, tím citlivější je fotoaparát. Vyšší hodnota ISO se používá při pořizování snímku v tmavším prostředí, kdy nelze použít blesk. Vyberte hodnotu ISO z těchto možností: **Automaticky, ISO 100, ISO 200, ISO 400** nebo **ISO 800**.
- **Kvalita:** zvolte možnost **Maximální, Vysoká** nebo **Normální**. Čím lepší bude kvalita, tím ostřejší bude fotografie, ale tím větší bude i velikost souboru, což znamená, že na paměť budete moci uložit méně fotografií.
- **Vnitřní/Vnější fotoaparát:** chcete-li pořídit vlastní portréty, přepněte na vnitřní fotoaparát LG KF900.

### Ostatní nastavení

- **Paměť:** zvolte, zda chcete ukládat fotografie do Paměti telefonu nebo do Externí paměti.
- **Stabilizace obrazu:** tato funkce umožňuje pořízení snímku bez nestability nebo chvění fotoaparátu.
- **Zaostření:** zvolte možnost Zapnuto nebo Vypnuto.
- **Zvuk spouště:** vyberte jeden ze tří zvuků spouště.
- **Obrazovka s mřížkou:** zvolte možnost Vypnuto, Jednoduchý kříž nebo Roztrojený.
- **Původní nastavení:** umožňuje obnovení všech nastavení fotoaparátu.

Po ukončení režimu fotoaparátu se všechna nastavení vrátí na výchozí nastavení kromě velikosti snímku a kvality snímku. Pokud požadujete nastavení jiná než výchozí, budete je muset znovu nastavit, například barevný tón a ISO. Před pořízením další fotografie je zkontrolujte.

Nabídka nastavení překrývá obrazovku hledáčku, takže pokud změníte složky barvy nebo kvalitu obrázku, budete moci danou změnu obrázku zobrazit v náhledu za nabídkou nastavení.

## Změna velikosti obrázku

Čím více má fotografie pixelů, tím má větší velikost, což znamená, že zabírá v paměti více místa. Pokud chcete do telefonu uložit více fotografií, můžete změnou počtu pixelů zmenšit velikost souboru.

1. V hledáčku stiskněte ikonu  v levém horním rohu.
2. Z nabídky Náhled zvolte možnost **Velikost**.
3. Zvolte počet pixelů z šesti číselných možností (**5M: 2560x1920**, – **3M: 2048x1536**, **2M: 1600x1200**, – **1M: 1280x960**, **640x480**, **320x240**) nebo vyberte přednastavenou hodnotu.



## Volba barevného efektu

1. V hledáčku stiskněte ikonu  v levém horním rohu.
2. Vyberte možnost **Barevný efekt** z nabídky Náhled.
3. K dispozici je pět možností barevného tónu: **Vypnuto**, **Černobílý**, **Negativ** nebo **Sépie**.
4. Po uskutečnění výběru lze nabídku pro barevný efekt zavřít výběrem ikony pro návrat zpět a fotoaparát je připraven pro pořízení snímku.

**Barevnou fotografií lze převést na černobílou nebo na fotografii v barvě sépie, černobílý snímek nebo snímek v barvě sépie však na barevný převést nelze.**

## VIDEOKAMERA

### Rychlé pořízení videa

1. Stisknete možnost **Videokamera** na kartě Zábava.
2. Na obrazovce se zobrazí hledáček videokamery.
3. Držte telefon vodorovně a zaměřte objektiv na předmět, který chcete nahrát na video.
4. Spusťte záznam jedním stisknutím tlačítka pro nahrání videa.
5. **REC** v horní části hledáčku indikuje, že probíhá nahrávání, a časovač v dolní části zobrazuje délku videa.
6. Chcete-li video pozastavit, stisknete ikonu , pokračovat v nahrávání můžete volbou ikony .
7. Nahrávání zastavíte stisknutím  na obrazovce nebo opětovným stisknutím tlačítka pro nahrání videa.

### Po pořízení videa

Na displeji se zobrazí snímek znázorňující nahrané video. V dolní části obrazovky se zobrazí název videa a vpravo se zobrazí šest ikon.

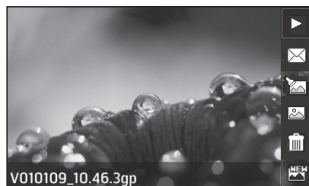

-  Stisknutím této ikony přehrajete video.
-  Stisknutím této ikony lze video odeslat jako **Zprávu, E-mail** nebo pomocí **Bluetooth**. Podrobnosti najdete na straně 33 s informacemi o **Odeslání zprávy** a na straně 85 s informacemi o **Odeslání a přijímání souborů pomocí připojení Bluetooth**.
-  Stisknutím této ikony upravíte video.
-  Stisknutím této ikony zobrazíte galerii uložených videí.
-  Stisknutím odstraní právě nahrané video. Potvrďte stisknutím možnosti **Ano**. Znovu se objeví hledáček.
-  Stisknutím začnete ihned nahrávat další video. Aktuální video se uloží.

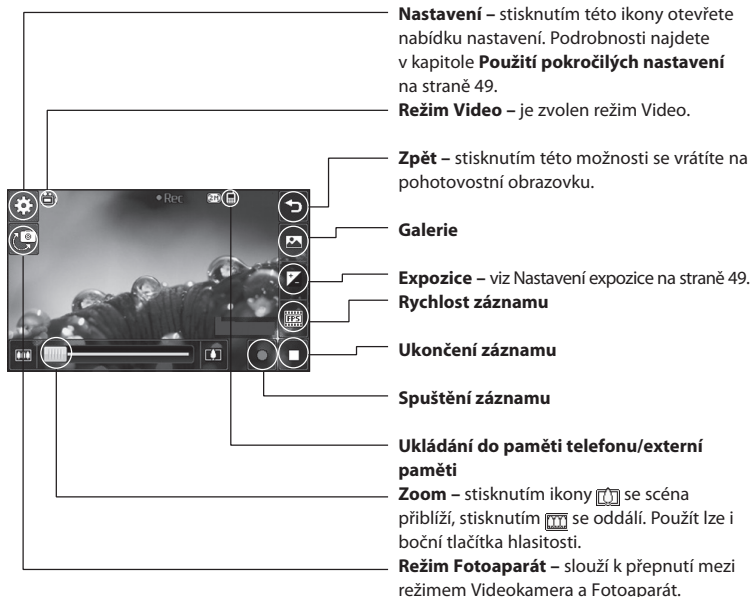

## Seznámení s hledáčkem



Po několika sekundách možnosti zkratk automaticky zmizí. Stačí se jednou dotknout středu hledáčku. Možnosti znovu zobrazíte dalším dotykem displeje.

## Nastavení expozice

Expozice definuje rozdíl mezi světlem a tmou na snímku. Snímek s malým kontrastem bude vypadat zamlžený, zatímco snímek s vysokým kontrastem bude mnohem ostřejší.

1. Stiskněte ikonu .
2. Posunováním indikátoru expozice po liště směrem k ikoně  dosáhnete nižší expozice, tedy méně jasného snímku, posunováním směrem k ikoně  dosáhnete vyšší expozice, tedy ostřejšího snímku.

## Použití pokročilých nastavení

Stisknutím ikony Nastavení v hledáčku otevřete všechny pokročilé možnosti nastavení.

### Nastavení náhledu

- **Velikost videa:** změnou velikosti videa lze ušetřit místo v paměti. Viz kapitola **Změna velikosti videa** na straně 50.
- **Barevný efekt:** zvolte barevný tón pro pořizované video. Viz kapitola **Volba barevného tónu** na straně 50.
- **Vyvážení bílé:** vyvážení bílé zajišťuje, aby se bílá barva ve videích zobrazovala vždy realisticky. Pro správnou úpravu vyvážení bílé ve fotoaparátu bude pravděpodobně nutné nastavit světelné podmínky. Vyberte z těchto možností: **Automaticky**, **Žárovka**, **Slunečno**, **Zářivka** nebo **Zataženo**.

- **Kvalita:** zvolte možnost **Maximální**, **Vysoká** nebo **Normální**. Čím lepší bude kvalita, tím ostřejší bude výsledné video, ale tím větší bude také velikost souboru tohoto videa, což znamená, že jich budete moci na paměť uložit méně.
- **Nastavit čas:** nastavte limit trvání videa. Zvolte možnost **Bez omezení**, nebo **MMS**, kterou omezíte velikost a umožníte odeslání videa jako zprávy MMS.

**Vyberete-li pro trvání možnost MMS, zvolte nižší kvalitu obrazu, jež vám umožní pořídit delší video.**

- **Vnitřní fotoaparát:** chcete-li pořídit vlastní video, přepněte na vnitřní fotoaparát telefonu KF900.

### Ostatní nastavení

- **Paměť:** zvolte, zda chcete ukládat videa do Paměti telefonu nebo do Externí paměti.
- **Hlas:** pro nahrávání videa bez zvuku zvolte možnost Ztlumit.
- **Původní nastavení:** umožňují obnovení všech nastavení videokamery.

## Změna velikosti videa

Čím více pixelů, tím větší je velikost souboru, což znamená, že zabírá v paměti více místa. Pokud chcete do telefonu uložit více videí, můžete změnou počtu pixelů zmenšit velikost souborů.

1. V hledáčku stiskněte **Nastavení** v levém horním rohu.
2. Z nabídky **Náhled** zvolte možnost **Velikost videa**.
3. Zvolte počet pixelů z pěti možností:  
**720x480, 640x480** – možnost širokoúhlého zobrazení nejvyšší kvality.  
**400x240 (Š)** – možnost širokoúhlého zobrazení v nižší kvalitě.  
**640x480** – standardní velikosti VGA.  
**320x240** – menší velikost snímku, a tedy menší velikost souboru. Vhodné pro úsporu místa v paměti.  
**176x144** – nejmenší velikost snímku, a tedy nejmenší velikost souboru.
4. Zvolte požadovanou možnost pro velikost.

Na doprovodném CD pro telefon KF900 naleznete software pro převádění různých formátů videa.

## Volba barevného tónu



1. V hledáčku stiskněte ikonu  v levém horním rohu.
2. Vyberte možnost **Barevný efekt** z nabídky nastavení.
3. K dispozici je pět možností barevného tónu: **Vypnuto, Černobílý, Negativ, Sépie**.
4. Stiskněte požadovaný barevný tón.

**Video nahrané v barvách můžete převést na černobílé video nebo můžete po nahrání videa použít barevný tón sépie, avšak obráceně změnit černobílé nebo sépiové video na barevné již nelze.**

**Stisknutím možnosti Nastavení lze stále měnit velikost obrazu, kvalitu videa, trvání, ztlumení, vyvážení bílé, barevný tón a paměť stejně jako při používání hlavního fotoaparátu.**

## VAŠE FOTOGRAFIE A VIDEA

### Prohlížení fotografií a videí

1. Stisknete ikonu  na obrazovce náhledu fotoaparátu.
2. Na displeji se zobrazí galerie obrázků a fotografií.
3. Video nebo fotografii zobrazíte dvojitým stisknutím.
4. Video se přehrává automaticky. Přehrávání lze zastavit dotykem obrazovky, vyvoláním možností a zvolením možnosti .

**Klepnutím doleva nebo doprava zobrazíte další fotografie nebo videa.**

**Pro odstranění fotografie nebo videa nejprve fotografii nebo video otevřete a poté vyberte možnost . Potvrďte možnost Ano.**

### Použití funkce zoom při zobrazení fotografie

Diagonálním tahem prstů od sebe (zvětšení) nebo k sobě (zmenšení) upravíte velikost obrazu.

### Úprava hlasitosti při sledování videa

Při přehrávání lze upravovat hlasitost zvuku ve videu: v liště hlasitosti vlevo na obrazovce posunujte ukazatelem nahoru a dolů.





**Pokud nebyl multimediální soubor vytvořený v telefonu, nemusí některé funkce správně fungovat.**

### Zobrazení fotografií formou prezentace

Režim Prezentace zobrazí všechny fotografie v galerii jednu po druhé jako prezentaci. Video nelze prohlížet jako prezentaci.

1. Stisknete dvakrát fotografii, od které začne prezentace.
2. Vyberte možnost .
3. Spustí se prezentace.

Prezentace nabízejí tyto možnosti:

-  Opětovným stisknutím lze pokračovat v přehrávání.
-  Stisknutím pozastavíte prezentaci na určité fotografii.
-  Stisknutím zapnete či vypnete náhodný výběr fotografií.
-  Stisknutím zvýšíte nebo snížíte rychlost prezentace.

## Nastavení fotografie jako tapety

1. Stiskněte dvakrát fotografii, kterou chcete nastavit jako tapetu.
2. Stiskněte ikonu .
3. Obrazovka se přepne do režimu Portrét. Velikost snímku lze změnit.
4. Jste-li se snímkem spokojeni, stiskněte možnost **Nastav.**

## Úprava fotografií

Fotografie lze různými způsoby upravovat. Lze je měnit, přidávat do nich určité prvky nebo je lze oživit.





1. Otevřete fotografii, kterou chcete upravovat, a stisknutím ikony  zobrazte možnosti.
2. Fotografie můžete upravovat pomocí těchto ikon:

 Oříznutí fotografie. Zvolte čtvercový nebo kruhový tvar oříznutí a oblast vyberte posunováním prstu po obrazovce.

 Ruční nakreslení motivu na fotografii. Vyberte tloušťku čáry ze čtyř možností a požadovanou barvu.

 Tato funkce umožňuje přidání nápisu na fotografii. Viz **Přidání textu k fotografii** na straně 53.

 Ozdobení fotografie razítkem. Vyberte některé z nabízených razítek a umístěte je dotykem na libovolné místo na fotografii.

 Smaže nakreslenou čáru.

 Stisknutím se vrátíte do galerie.

 Uložení změn provedených na fotografiích. Volbou této možnosti uložíte změny do **Původní soubor** nebo do **Nového souboru**. Vyberete-li možnost **Nový soubor**, zadejte název souboru.

 Zrušení posledního **Effektu** nebo úpravy provedené na fotografii.

 Přidání efektu k fotografii použitím různých nástrojů.



 Stisknutím otevřete další možnosti efektů včetně možnosti **Otočení**. K dispozici jsou i pokročilejší možnosti úprav. Viz kapitoly **Deformace fotografie**, **Přidání barevného akcentu** a **Přesun barev na fotografii** na straně 55.

 Viz kapitola **Přidání efektu k fotografii** na straně 53.

## Přidání textu k fotografii

1. Na obrazovce úprav stiskněte ikonu **T**.
2. Výběrem možnosti **Podpis** přidáte neorámovaný text nebo zvolíte jeden z tvarů bubliny, poté stiskněte tlačítko **OK**.
3. Zadejte text pomocí klávesnice a stiskněte **Uložit**.
4. Stisknutím a posunutím umístíte text na požadované místo.

## Přidání efektu k fotografii

1. Na obrazovce úprav stiskněte ikonu .
  2. Vyberte jednu z osmnácti možností, které se použijí na fotografii. Změny výběrem ikony **OK** použijete, nebo je výběrem ikony  zrušíte.
- **Vylepšení obličejů:** automaticky zjistí obličej na snímku a rozjasní jej.
  - **Tunelový efekt:** změní efekt tak, že snímek vypadá, jako by byl pořízen v tunelu.
  - **Barevný negativ:** efekt barevného negativu.
  - **Černobílý:** černobílý efekt.
  - **Sépie:** hnědý efekt.
  - **Rozostření:** použití efektu rozostření.
  - **Zostřit:** posunováním ukazatele po liště zostříte fotografii.
  - **Mozaikové rozostření:** stisknutím ikony se na fotografii použije efekt rozostřené mozaiky.
  - **Olejomalba:** efekt olejomalby.
  - **Skica:** při použití tohoto efektu fotografie vypadá jako skica.
  - **Otisk:** efekt otisku.

- **Přesvícení:** změni efekt expozice vůči světlu.
  - **Živý:** efekt jasu a lesku.
  - **Měsíční svit:** změni světlo tak, že vypadá jako měsíční.
  - **Starožitný:** efekt starého snímku.
  - **Zář:** efekt paprsku světla.
  - **Kresba:** efekt kresby.
  - **Akvarel:** akvarelová malba.
3. Chcete-li vrátit efekt zpět, stiskněte možnost **Zpět**.

**K fotografii lze přidat více efektů.**

## Změna velikosti fotografie

1. Na obrazovce úprav stiskněte ikonu .
2. Zvolte možnost **Změnit** velikost.
3. Velikost fotografie změňte stisknutím požadované velikosti.

## Deformace fotografie



Deformace obličej je výbornou pomůckou pro změnu výrazu obličej vašich přátel nebo jen pro zkraslení fotografie pro dosažení uměleckého efektu.

1. Na obrazovce úprav stiskněte ikonu .
2. Zvolte možnost **Morphing** a na fotografii se objeví čtyři křížky.
3. Pohybujte s nimi po fotografii, dokud se neobjeví na části, kterou chcete deformovat. Pokud například deformujete obličej, umístěte křížky na vnější koutky obou očí a na koutky rtů.
4. Vyberte obličej, který ilustruje, jak chcete fotografii deformovat.
5. Volbou **Uložit** se uloží změny.



## Přidání barevného akcentu k fotografii

1. Na obrazovce úprav stiskněte ikonu .
2. Vyberte možnost **Barevný akcent**.
3. Zvolte část fotografie. Ve zvolené části se vykreslí čára kolem celé oblasti se stejnou nebo podobnou barvou. Například vlasy konkrétní osoby nebo barva svetru.
4. Stiskněte možnost **OK**.
5. Z fotografie se odstraní veškerá barva kromě části vyznačené pro použití barevného akcentu.
6. Posunováním ukazatele nahoru nebo dolů na liště intenzity můžete měnit intenzitu akcentu.
7. Volbou **Uložit** se uloží změny.

## Přesun barev na fotografii

1. Na obrazovce úprav stiskněte ikonu .
2. Vyberte možnost **Přesun barev**.
3. Zvolte část fotografie. Ve zvolené části se vykreslí čára kolem celé oblasti se stejnou nebo blízkou barvou.  
Například vlasy konkrétní osoby nebo barva svetru.
4. Stiskněte ikonu  a zvolte barvu.
5. Stiskněte možnost **OK**.
6. Část fotografie vybraná pro použití barevného akcentu změní barvu podle zvolené barvy.
7. Volbou **Uložit** se uloží změny.

## Sledování videí na televizoru

Telefon KF900 připojte k televizoru pomocí kabelu televizního výstupu. Spusťte video, které chcete sledovat, stiskněte ikonu  a vyberte možnost .





**Kabel televizního výstupu se prodává samostatně.**

**Ke sledování na televizoru jsou vhodné všechny formáty kromě formátů 320x240 a 176x144.**

## Úprava videí

Funkce úprav je k dispozici pro všechny typy videí kromě 640x384 a 640x480. Pokud zamýšlíte video upravovat, nenahrávejte ho v těchto formátech.

## Zkrácení délky videa

1. Otevřete video, které chcete upravovat, vyberte ikonu  a stisknutím obrazovky vyvolejte možnosti.
2. Vyberte ikonu  a zvolte možnost **Zkrátit**.
3. Stiskněte ikonu  a označte nové počáteční a koncové body pomocí ikony .
4. Po stisknutí možnosti **Náhled** se přesvědčíte, zda se vám nový střih líbí.
5. Stisknutím ikony **Uložit** nebo ikony  se vrátíte do galerie a změny odstraníte.





## Sloučení dvou videí dohromady

1. Otevřete video, které chcete upravovat, vyberte ikonu  a stisknutím obrazovky vyvolejte možnosti.
2. Vyberte ikonu  a zvolte možnost **Sloučit video**.
3. Otevře se složka Videá. Vyberte video, které chcete sloučit, a stiskněte možnost **Vybrat**.
4. Stiskněte a posuňte fotografii, kterou chcete sloučit s koncem nebo začátkem videa.
5. Stisknutím možnosti **Efekt** zvolte způsob, jakým se videa sloučí: **Žádné, Zeslab., Pan zoom, Elipsa, Odkrýt, Zastínit, Šachovnice, Rozp., Oddělen** nebo **Tvar diamantu**.
6. Stisknutím ikony **Uložit** a možnosti **Ano** nové sloučené video uložíte. Vyberte, zda chcete přepsat původní soubor nebo video uložit jako nový soubor.
7. Pro sloučení více videí zopakujte tyto kroky.

## Sloučení fotografie s videem

1. Otevřete video, které chcete upravovat, vyberte ikonu  a stisknutím obrazovky vyvolejte možnosti.
2. Vyberte ikonu  a zvolte možnost **Sloučit obrázek**.
3. Otevře se složka Obrázky. Vyberte fotografii, kterou chcete sloučit s videem, a stiskněte možnost **Vybrat**.
4. Stiskněte a posuňte fotografii, kterou chcete sloučit s koncem nebo začátkem videa.
5. Stisknutím možnosti **Efekt** zvolte způsob, jakým se videa sloučí: **Žádné**, **Zeslab.**, **Pan zoom**, **Elipsa**, **Odkrýt**, **Zastínit**, **Šachovnice**, **Rozp.**, **Oddělen** nebo **Tvar diamantu**.
6. Stiskněte ikonu **Uložit** a poté tlačítko **Ano**. Vyberte, zda chcete přepsat původní soubor nebo video uložit jako nový soubor.
7. Pro sloučení více fotografií zopakujte tyto kroky.





## Přidání textu k videu

1. Otevřete video, které chcete upravovat, vyberte ikonu  a stisknutím obrazovky vyvolejte možnosti.
2. Vyberte ikonu  a zvolte možnost **Překrývání textu**.
3. Zadejte text pomocí klávesnice a vyberte možnost **Uložit**.
4. Stiskněte ikonu  a označte místo, kde se má text objevit, pomocí možnosti .
5. Zvolte oblast obrazovky, kde se má objevit text.
6. Stisknutím ikony  označte místo, kde má text zmizet.
7. Po stisknutí možnosti **Náhled** se přesvědčíte, zda se vám nové překrývání textu líbí.
8. Stiskněte možnost **Uložit** a poté tlačítko **Ano**. Vyberte, zda chcete přepsat původní soubor nebo video uložit jako nový soubor.
9. Pro přidání dalšího textu zopakujte tyto kroky.



## Překrývání fotografie

1. Otevřete video, které chcete upravovat, vyberte ikonu  a stisknutím obrazovky vyvolejte možnosti.
2. Vyberte ikonu  a zvolte možnost **Překrývání obrázku**.
3. Otevře se složka Obrázky. Vyberte fotografii, kterou chcete překrýt video, a stiskněte položku **Vybrat**.
4. Stiskněte ikonu  a označte místo, kde se má fotografie objevit, pomocí možnosti .
5. Stiskněte oblast obrazovky, kde se má fotografie objevit. Pokud je fotografie příliš velká, překryje celou obrazovku, nikoli jen vybranou plochu.
6. Stisknutím ikony  označte místo, kde má fotografie zmizet.
7. Po stisknutí možnosti **Náhled** se přesvědčíte, zda se vám nové překrývání fotografie líbí.
8. Stiskněte ikonu  a poté tlačítko **Ano**. Vyberte, zda chcete přepsat původní soubor nebo video uložit jako nový soubor.
9. Pro přidání dalšího textu zopakujte tyto kroky.



## Přidání záznamu hlasu

1. Otevřete video, které chcete upravovat, vyberte ikonu  a stisknutím obrazovky vyvolejte možnosti.
2. Vyberte ikonu  a zvolte možnost **Záznam hlasu**.
3. Kvalita původního zvuku bude přidáním záznamu hlasu ovlivněna. Pokračujte stisknutím možnosti **Ano**.
4. Stisknutím ikony  zobrazíte video. Jakmile se dostanete k části, do které chcete nahrát svůj hlas, stiskněte tlačítko .
5. Stisknutím tlačítka  se ukončí nahrávání a přehrávání.
6. Po stisknutí možnosti **Náhled** se přesvědčíte, zda se vám záznam hlasu líbí.
7. Stisknutím možnosti **Uložit** a tlačítka **Ano** jej uložíte. Vyberte, zda chcete přepsat původní soubor nebo video uložit jako nový soubor.
8. Pro přidání dalšího textu zopakujte tyto kroky.



## Přidání zvukové stopy k videu

1. Otevřete video, které chcete upravovat, vyberte ikonu  a stisknutím obrazovky vyvolejte možnosti.
2. Vyberte ikonu  a zvolte možnost **Vyrovnavání audia**.
3. Otevře se složka Zvuky. Vyberte stopu, kterou chcete přidat do videa, a stiskněte možnost **Vybrat**.
4. Původní zvuk videa bude vymazán. Pokračujte stisknutím možnosti **Ano**.
5. Pokud je zvuk kratší než video, zvolte, zda se má přehrát **Jednou** nebo **Opakovaně**.
6. Vyberte, zda chcete přepsat původní soubor nebo video uložit jako nový soubor.

## Změna rychlosti videa



1. Otevřete video, které chcete upravovat, vyberte ikonu  a stisknutím obrazovky vyvolejte možnosti.
2. Vyberte ikonu  a zvolte možnost **Časování**.
3. Zvolte jednu ze čtyř možností rychlosti: **x4**, **x2**, **x1/4**, **x1/2**.
4. Vyberte, zda chcete přepsat původní soubor nebo video uložit jako nový soubor.

## Přidání tlumícího efektu

1. Otevřete video, které chcete upravovat, vyberte ikonu  a stisknutím obrazovky vyvolejte možnosti.
2. Vyberte ikonu  a zvolte možnost **Tlumící efekt**.
3. Vyberte, zda chcete přepsat původní soubor nebo video uložit jako nový soubor.
4. Video se na začátku zesílí a na konci se zeslabí.

## MULTIMÉDIA

Do paměti telefonu můžete ukládat různé multimediální soubory. Své obrázky, zvuky, videa a hry tak budete mít vždy snadno po ruce. Můžete také soubory ukládat na paměťovou kartu. Výhodou používání paměťové karty je to, že s její pomocí můžete uvolnit místo v paměti telefonu.

Do nabídky Multimédia přejdete stisknutím ikony  a možnosti **Zábava** . Stisknutím složky **Moje soubory** otevřete seznam složek pro uložení všech vašich multimediálních souborů.

### Obrázky

Složka **Obrázky** obsahuje seznam obrázků včetně obrázků předem uložených v telefonu. Ukládají se do ní také obrázky, které si stáhnete, a obrázky pořízené fotoaparátem telefonu.

### Nabídka možností složky **Obrázky**

Dostupné možnosti ve složce **Obrázky**, závisí na typu vybraného obrázku. Všechny možnosti jsou dostupné pro snímky pořízené fotoaparátem telefonu, zatímco pro výchozí obrázky zůstanou dostupné pouze možnosti **Použít jako, Tisk, Seřadit podle a Informace o paměti**.

**Pokud při prohlížení snímku otočíte telefon na šířku, na pravé straně obrazovky se zobrazí více možností. Zvolte jednu z těchto možností: Odeslat, Prezentace, Galerie, Upravit a Smazat.**

- **Odeslat:** umožňuje odeslat obrázek příteli.
- **Přesunout:** umožňuje přesunout obrázek z paměti telefonu na paměťovou kartu nebo naopak.
- **Kopírovat:** umožňuje zkopírovat obrázek z paměti telefonu na paměťovou kartu nebo naopak.
- **Smazat:** umožňuje odstranit obrázek.
- **Přejmenovat:** umožňuje přejmenovat obrázek.
- **Tisk:** umožňuje tisk vybraného obrázku tiskárnou podporovanou rozhraním Bluetooth.
- **Vytvořit novou složku:** umožňuje vytvořit novou složku ve složce **Obrázky**.
- **Prezentace:** umožňuje vytvořit prezentaci z vybraných obrázků.



- **Náhled tabulky / Náhled seznamu:** přepínáním mezi náhledem seznamu a náhledem tabulky.
- **Informace o složce:** umožňuje zobrazit informace o každé složce.
- **Informace o paměti:** umožňuje zobrazit stav paměti.
- **Smazat vše:** umožňuje smazat všechny snímky.

## Odeslání fotografie

1. Stiskněte ikonu  a poté možnost **Zábava** .
2. Stiskněte možnost **Moje soubory** a poté vyberte možnost **Obrázky**.
3. Stiskněte možnost **Odeslat** a vyberte z možností: **Zpráva**, **E-mail** nebo **Bluetooth**.
4. Pokud zvolíte možnost **Zpráva** nebo **E-mail**, bude fotografie připojena ke zprávě. Zprávu můžete napsat a odeslat obvyklým způsobem. Jestliže zvolíte možnost **Bluetooth**, zobrazí se výzva k zapnutí funkce Bluetooth. Poté telefon vyhledá okolní zařízení, na které by bylo možné obrázek odeslat.



## Použití obrázku

Můžete vybrat obrázky, které se použijí jako tapety nebo spojiče obrazovky případně pro identifikaci volajícího.



1. Stiskněte ikonu  a poté možnost **Zábava** .
2. Stiskněte možnost **Moje soubory** a poté možnost **Obrázky**.
3. Vyberte obrázek a stiskněte ikonu .
4. Stiskněte možnost **Použit jako** a zvolte jednu z těchto možností:
  - **Tapeta:** umožňuje nastavit tapetu pro pohotovostní obrazovku.
  - **Obrázek kontaktů:** umožňuje přiřadit obrázek určité osobě v seznamu kontaktů. Tento obrázek se zobrazí, kdykoli vám daná osoba volá.

## Vylepseni snimku

Matnou fotografii lze upravit bez snizeni kvality snimku.

1. Stisknete ikonu  a pote možnost **Zabava** .
2. Stisknete možnost **Moje soubory** a pote možnost **Obrázky**.



## Tisk snimku

1. Stisknete ikonu  a pote možnost **Zabava**.
2. Stisknete možnost **Moje soubory** a pote možnost **Obrázky**.
3. Vyberte obrázek a tuknete na položku .
4. Stisknete položku **Tisk** a pote zvolte možnost **Bluetooth** a **PictBridge**.

**Tisk lze provádět přes Bluetooth nebo pomocí připojení k tiskárně kompatibilní s rozhraním PictBridge.**



## Přesouvání nebo kopírování obrázku

Obrázek můžete přesunout nebo zkopírovat z paměti telefonu na paměťovou kartu a naopak. Přesun nebo kopírování bývá užitečné pro uvolnění místa v jedné z pamětí nebo jako záloha obrázků a prevence proti jejich ztrátě.

1. Stisknete ikonu  a pote možnost **Zabava** .
2. Stisknete možnost **Moje soubory** a pote možnost **Obrázky**.
3. Vyberte obrázek a stisknete ikonu .
4. Zvolte možnost **Přesunout** nebo **Kopírovat**.



## Vytvoření prezentace

Pokud si chcete prohlédnout všechny obrázky v telefonu můžete si vytvořit prezentaci a tím se vyhnout nutnosti otevírat a zavírat jednotlivé obrázky.

1. Stisknete ikonu  a pote možnost **Zabava** .
2. Stisknete možnost **Moje soubory** a pote možnost **Obrázky**.
3. Stisknete ikonu  a pote možnost **Prezentace**.

## Kontrola stavu paměti

Můžete zkontrolovat, kolik paměti je obsazeno, a kolik zbývá nevyužitě prázdné paměti.



1. Stisknete ikonu  a pote možnost **Zabava** .
2. Stisknete možnost **Moje soubory** a pote možnost **Obrázky**.
3. Stisknete ikonu  a pote možnost **Informace o paměti**.
4. Vyberte možnost **Paměť telefonu** nebo **Externí paměť**.

**Není-li zasunuta paměťová karta, nebude volba Paměťová karta dostupná.**

## Zvuky

Složka **Zvuky** obsahuje Stažené zvuky, **Výchozí zvuky** a **Hlasové záznamy**. Odtud můžete spravovat, odesílat a nastavovat zvuky jako vyzváněcí tóny.



### Použití zvuku

1. Stiskněte ikonu  a poté možnost **Zábava** .
2. Zvolte možnost **Moje soubory** a poté možnost **Zvuky**.
3. Zvolte možnost **Výchozí zvuky** nebo **Hlasové záznamy**.
4. Vyberte zvuk a spustí se jeho přehrávání.
5. Stiskněte ikonu  a zvolte možnost **Použit jako**.
6. Vyberte některou z těchto možností: **Vyzváněcí melodie**, **Tón zprávy**, **Spuštění** nebo **Vypnutí**.

## Videa

Složka **Videa** zobrazuje seznam stažených videí a také videa, které jste pomocí telefonu nahráli.

Sledování videa

1. Stiskněte ikonu  a poté možnost **Zábava** .
2. Zvolte možnost **Moje soubory** a poté možnost **Videa**.
3. Vyberte video pro přehrávání.

## Používání nabídky Možnosti při pozastaveném videu

V režimu pozastavení ťuknete na položku  a vyberte některou z následujících možností:

- **Odeslat:** umožňuje odeslat video jako zprávu, přes Bluetooth nebo e-mailem.
- **Smazat:** Smaže video.
- **Upravit:** nabízí řadu možností pro úpravy.
- **TV výstup:** umožňuje sledovat video v televizoru pomocí kabelu.
- **Informace o souboru:** umožňuje zobrazit název, velikost, datum, typ, trvání a informace o ochraně.

**Kabel televizního výstupu se prodává samostatně.**

## Odeslání videa

1. Zvolte video a stiskněte ikonu .
3. Stiskněte **Odeslat** a vyberte z možností: **Zpráva**, **E-mail** nebo **Bluetooth**.
4. Pokud zvolíte možnost **Zpráva** nebo **E-mail**, bude video připojeno ke zprávě a můžete zprávu napsat a odeslat obvyklým způsobem. Jestliže zvolíte možnost **Bluetooth**, zobrazí se výzva k zapnutí funkce Bluetooth. Poté telefon vyhledá okolní zařízení, na které by bylo možné obrázky odeslat.

## Použití nabídky možností pro video

Ve složce **Videa** lze vybrat z následujících možností:



- **Odeslat:** umožňuje odeslat video příteli.
- **Přesunout:** umožňuje přesunout video z paměti telefonu na paměťovou kartu a naopak.
- **Kopírovat:** umožňuje zkopírovat video z paměti telefonu na paměťovou kartu a naopak.
- **Smazat:** umožňuje odstranit video.
- **Přejmenovat:** umožňuje přejmenovat video.
- **Vytvořit novou složku:** umožňuje vytvořit novou složku ve složce **Videa**.
- **Seřadit podle:** umožňuje seřadit videa podle data, času nebo názvu.
- **Náhled seznamu/Náhled tabulky:** umožňuje zobrazit nabídku jako seznam nebo jako tabulku.

- **Informace o složce:** umožňuje zobrazit informace o každé složce.
- **Informace o paměti:** umožňuje zobrazit stav paměti.
- **Smazat vše:** umožňuje smazat všechny video.

## Hry a aplikace

Do telefonu můžete stahovat nové hry a aplikace, abyste si mohli kdykoli zkrátit volnou chvíli.

## Hraní hry



1. Stiskněte ikonu  a poté možnost **Zábava** .
2. Stiskněte možnost **Hry a apl.**
3. Stiskněte možnost **Hry a aplikace**.
4. Zvolte složku **Hry** nebo **Aplikace**.
5. Stisknutím zvolte aplikaci, která se má spustit.

## Použití nabídky možností

Ze složek pro **Hry a aplikace** jsou dostupné tyto možnosti:

- **Vytvořit novou složku:** umožňuje vytvořit složku ve složce **Hry** nebo **Aplikace**.
- **Seřadit podle:** umožňuje seřadit hry a aplikace podle **datum**, **Velikost** nebo **Jméno**.
- **Správa paměti:** umožňuje zobrazit stav paměti v přístroji nebo externí paměti.



## Instalace Java her a aplikací

1. Stiskněte ikonu  a poté možnost **Zábava** .
2. Stiskněte možnost **Moje soubory**, poté **Ostatní** nebo **Moje paměťová karta**. Pokud do zařízení vložíte novou paměťovou kartu, můžete zvolit nabídku **Moje paměťová karta**.
3. Vyberte soubor (\*.jad nebo \*.jar), který chcete instalovat, a stiskněte možnost **Instalovat**.

## Flash aplikace

Složka se soubory pro Flash aplikaci obsahuje všechny výchozí i stažené soubory SWF.

## Zobrazení souboru SWF

1. Stiskněte ikonu  a poté možnost **Zábava** .
2. Stiskněte možnost **Moje soubory** a poté možnost **Flash aplikace**.
3. Vyberte soubor pro zobrazení.

## Používání možností při zobrazení souboru SWF

Stiskněte položku  a vyberte si z těchto možností:

- **Přehrát/Pozastavit:** umožňuje přehrávat soubor Flash nebo pozastavit jeho přehrávání.
- **Ztlumit:** vypne zvuk.
- **Odeslat:** odešle soubor jako **Zprávu** či **E-mail** nebo přes **Bluetooth**.

- **Téma hlavní obrazovky:** nastaví soubor jako tapetu.
- **Informace o souboru:** umožňuje zobrazit název, velikost, datum, čas, typ a informace o ochraně souboru.
- **Smazat:** umožňuje odstranit vybraný soubor.

## Dokumenty

V nabídce Dokumenty můžete prohlížet všechny soubory s dokumenty. Je zde možné prohlížet soubory v aplikacích Excel, PowerPoint, Word a textové soubory a soubory ve formátu PDF. Diagonálním tahem prstů od sebe (zvětšení) nebo k sobě (zmenšení) upravíte velikost dokumentu.



## Přenesení souboru do počítače

Bluetooth představuje jeden z nejsnadnějších způsobů přenosu souboru z počítače do telefonu. Můžete také použít program LG PC Suite prostřednictvím synchronizačního kabelu.

Přenos pomocí připojení Bluetooth:

1. Zkontrolujte, zda je v telefonu a počítači zapnuta funkce Bluetooth a zda jsou zařízení navzájem viditelná.
2. Odešlete soubor z počítače pomocí připojení Bluetooth.
3. Po odeslání souboru bude nutné soubor přijmout v telefonu výběrem možnosti **Ano**.
4. Soubor by se měl zobrazit ve složce **Dokumenty** nebo **Ostatní**.



## Zobrazení souboru

1. Stiskněte ikonu  a poté možnost **Zábava** .
2. Zvolte možnost **Moje soubory** a poté možnost **Dokumenty**.
3. Vyberte dokument a stiskněte možnost **Zobrazit**.

## Ostatní

Složka **Ostatní** se používá k uložení souborů, které nejsou obrázky, zvuky, videa, hry ani aplikace. Používá se stejně jako složka **Dokumenty**. Určité soubory při přenosu souborů z počítače do telefonu se možná nezobrazí ve složce **Dokumenty**, ale ve složce **Ostatní**.

Pokud se tak stane, můžete je přesunout. Přesunutí souboru ze složky **Ostatní** do složky **Dokumenty**:

1. Stiskněte ikonu  a poté možnost **Zábava** .
2. Zvolte možnost **Moje soubory** a poté možnost **Ostatní**.
3. Vyberte soubor a stiskněte ikonu .
4. Stiskněte možnost **Přesunout** a poté znovu možnost **Přesunout**.

## Vytvoření filmu

1. Stiskněte ikonu  a poté možnost **Zábava** .
2. Stiskněte možnost **Muvee Studio**.
3. Stisknutím ikony  přidáte obrázek. Stiskněte obrázky, které chcete zahrnout, a poté vyberte možnost **Vložit**.
4. Stiskem záložky stylů zvolte styl Muvee.
5. Po stisknutí tlačítka **Přehrát** uvidíte, co jste vytvořili.
6. Stiskněte ikonu  a stisknutím možnosti **Pořadí** vytvořte pořadí.
7. Stiskněte ikonu , stisknutím možnosti **Uložit do** zvolte místo uložení filmu a stiskem možnosti **Typ hudby**: zvolte mezi **Použit k odeslání** a **Použit k uložení**.



## Hudba

Telefon LG KF900 má integrovaný hudební přehrávač, pomocí kterého můžete přehrávat své oblíbené skladby. Hudební přehrávač spustíte stisknutím ikony , poté možnosti

**Zábava**  a možnosti **Hudba**. Odtud máte přístup k několika složkám:

- **Naposledy přehrané:** zobrazí všechny nedávno přehrávané skladby.
- **Všechny skladby:** obsahuje všechny skladby uložené v telefonu.
- **Interpreti:** umožňuje procházet hudební sbírku podle interpretů.
- **Alba:** umožňuje procházet hudební sbírku podle alb.
- **Žánry:** umožňuje procházet hudební sbírku podle žánrů.
- **Seznamy skladeb:** obsahuje všechny seznamy skladeb, které jste vytvořili.
- **Náhodný výběr skladeb:** umožňuje přehrát hudební skladby v náhodném pořadí.

## Přenesení hudby do telefonu







Hudbu lze do telefonu nejjednodušší přenést pomocí připojení Bluetooth

nebo synchronizačního kabelu.

Lze také použít program LG PC Suite; podrobnosti naleznete na straně 65. Přenos pomocí připojení Bluetooth:

1. Zkontrolujte, zda je v obou zařízeních zapnuta funkce Bluetooth a zda jsou zařízení navzájem viditelná.
2. Vyberte hudební soubor na druhém zařízení a zvolte na něm možnost odeslání pomocí připojení Bluetooth.
3. Po odeslání souboru bude nutné soubor přijmout v telefonu výběrem možnosti **Ano**.
4. Soubor se zobrazí ve složce **Hudba** > **Všechny skladby**.

## Přehrání skladby

1. Stiskněte ikonu  a poté možnost **Zábava** .
2. Stiskněte možnost **Hudba** a poté **Všechny skladby**.
3. Vyberte skladbu, kterou chcete přehrát a stiskněte možnost **Přehrát**.
4. Stisknutím možnosti  skladbu pozastavíte.
5. Stisknutím možnosti  přejdete na další skladbu.
6. Stisknutím možnosti  přejdete na předchozí skladbu.
7. Stiskněte ikonu  pro návrat do nabídky **Hudba**.

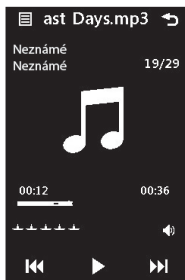



## Používání nabídky Možnosti při přehrávání hudby

Stiskněte položku  a vyberte si z těchto možností:

- **Minimalizovat:** umožňuje skrýt obrazovku přehrávače, abyste mohli používat normální funkce telefonu.
- **Přejít do sl. Hudba:** umožňuje zobrazit hudební soubory.
- **Ekvalizér:** umožňuje zvolit osobní předvolby.
- **Odeslat:** umožňuje odeslat skladbu jako zprávu nebo přes Bluetooth.
- **Použít jako:** umožňuje použít píseň jako Vyzváněcí melodii, Tón zprávy, Spuštění nebo Vypnutí.
- **Informace o souboru:** umožňuje zobrazit informace včetně názvu, velikosti, data, času, typu, trvání, ochrany souboru a autorských práv k písni.

## Vytvoření seznamu skladeb

Výběrem skladeb ze složky **Všechny skladby** můžete vytvořit vlastní seznamy skladeb.

1. Stiskněte ikonu  a poté možnost **Zábava** .
2. Stiskněte možnost **Hudba**, poté zvolte **Seznamy skladeb**.
3. Stiskněte možnost **Přidat nový seznam...**, zadejte jeho název a stiskněte možnost **Uložit**.
4. Zobrazí se složka Všechny skladby. Stisknutím zvolte všechny skladby, které chcete přidat do seznamu skladeb. Vedle názvu skladby se zobrazí zaškrtnutí.
5. Stiskněte možnost **Hotovo**. Zvolený seznam skladeb můžete přehrát pomocí možnosti **Přehrát**.



**Druhý seznam skladeb lze přidat stisknutím Přidat nový seznam skladeb.**

## Úprava seznamu skladeb

Někdy budete potřebovat do seznamu skladeb přidat nové skladby nebo naopak některé skladby odstranit. V takovém případě máte možnost upravit seznam skladeb.

1. Stiskněte ikonu  a poté možnost **Zábava** .
2. Stiskněte možnost **Hudba**, poté zvolte **Seznamy skladeb**.
3. Zvolte seznam skladeb.
4. Stiskněte  a zvolte některou z možností:
  - **Přidat nové písničky:** umožňuje přidat do seznamu skladeb další skladby. Označte požadované skladby a stiskněte **Hotovo**.
  - **Změnit pořadí:** Změní pořadí skladeb.
  - **Odebrat:** odebere skladbu ze seznamu skladeb. Akci potvrdíte stisknutím možnosti **Ano**.
  - **Stav paměti:** umožňuje zobrazit stav paměti.
  - **Odebrat vše:** umožňuje odebrat všechny skladby ze seznamu skladeb.

## Odstranění seznamu skladeb

1. Stiskněte ikonu  a poté možnost **Zábava** .
2. Stiskněte možnost **Hudba**, poté zvolte **Seznamy skladeb**.
3. Všechny seznamy skladeb můžete smazat stisknutím ikony  a poté možnosti **Smazat** nebo **Smazat vše**.

## Používání rádia



Telefon LG KF900 je vybaven funkcí FM rádia, abyste si mohli naladit své oblíbené stanice a poslouchat je, i když budete cestovat.



**Abyste mohli poslouchat rádio, je nutné mít připojená sluchátka. Připojte je ke konektoru pro sluchátka (stejný konektor jako pro připojení nabíječky).**

## Vyhledávání stanic



V telefonu si můžete naladit rozhlasové stanice, a to buď automaticky nebo ručně. Vyhledané stanice budou uloženy pod příslušným číslem kanálu, abyste je nemuseli stále přeladovat. V telefonu lze uložit až 50 kanálů.

### Automatické ladění:



1. Stiskněte ikonu  a poté možnost **Zábava** .
2. Stiskněte možnost **FM rádio** a poté možnost .
3. Stiskněte možnost **Automaticky vyhledat** a poté možnost **Ano**. Nalezeným stanicím bude v telefonu automaticky přiděleno číslo kanálu.

**Stanice lze také ručně naladit pomocí tlačítek  a  umístěných vedle rádiové frekvence nebo přetažením tuneru na dotykové obrazovce.**

## Obnovení kanálů

1. Stiskněte ikonu  a poté možnost **Zábava** .
2. Stiskněte možnost **Rádio FM** a poté možnost .
3. Volbou **Obnovit** se obnoví aktuální kanál, případně volbou **Obnovit vše** se obnoví všechny kanály. U každého kanálu bude obnovena frekvence 87,5 MHz.



## Poslech rádia

1. Stiskněte ikonu  a poté možnost **Zábava** .
2. Stiskněte možnost **Rádio FM** a poté číslo kanálu stanice, kterou chcete poslouchat.

**Chcete-li zlepšit příjem rádia, prodlužte šňůru sluchátek. Bude fungovat jako anténa rádia.**



## ORGANIZÉR

### Přidání události do kalendáře

1. Na pohotovostní obrazovce vyberte ikonu , poté možnost **Nástroje**  a zvolte položku **Organizér**.  
Zvolte možnost **Kalendář**.
2. Zvolte datum, ke kterému byste chtěli událost přidat.
3. Stiskněte ikonu  a poté možnost **Přidat událost**.
4. Stiskněte položku **Kategorie** a poté zvolte možnost **Schůzka, Výročí** nebo **Narozeniny**.  
Ověřte datum a zadejte čas začátku události.
5. U schůzek a výročí zadejte čas a datum ukončení události do políček času a data dole.
6. Chcete-li k události přidat předmět nebo poznámku, stiskněte možnost **Poznámka**, zadejte poznámku a stiskněte možnost **Uložit**.
7. Nastavte možnost **Budík** a **Opakovat**.
8. Výběrem možnosti **Uložit** uložíte událost do kalendáře. Data s uloženými událostmi se označí čtvercovým kurzorem. V čase začátku události zazní zvonění, abyste na událost nezapomněli.

V kalendáři můžete nastavit svátky. Stiskněte každý den, kdy je svátek, a poté stiskněte ikonu  a zvolte možnost **Nastavit svátek**. Každý den se červeně vystínuje.



### Změna výchozího náhledu kalendáře

1. Na pohotovostní obrazovce vyberte ikonu , poté možnost **Nástroje**  a zvolte položku **Organizér**.  
Zvolte **Nastavení**.
2. Stiskněte možnost **Kalendář** a ve výchozí nabídce zvolte buď zobrazení měsíce nebo zobrazení týdne.
3. První den týdne nastavte pomocí možnosti **Týden začíná v**.
4. Volbu potvrďte stisknutím možnosti **Uložit**.

### Přidání položky do seznamu úkolů

1. Na pohotovostní obrazovce vyberte ikonu , poté možnost **Nástroje** a zvolte položku **Organizér**.
2. Vyberte **Úkoly** a poté **Přidat úkol**.
3. Nastavte datum pro úkol, přidejte poznámku a zvolte prioritu: **Vysoká**, **Střední** nebo **Nízká**.
4. Úkol do seznamu uložíte výběrem možnosti **Uložit**.

## Sdílení úkolu



1. Na pohotovostní obrazovce vyberte možnost , poté položku **Nástroje**  a zvolte možnost **Organizér**. Zvolte možnost **Úkoly**.
2. Zvolte úkol, který chcete sdílet a stiskněte ikonu .
3. Zvolte možnost Odeslat. Pro sdílení úkolu můžete použít **SMS, MMS, E-mail** nebo **Bluetooth**.

**Tip: Kalendář můžete zálohovat a synchronizovat se svým počítačem.**



## Použití vyhledávače data

Vyhledávač data je užitečný nástroj pro vypočítání data po uplynutí určitého počtu dní. Například 60 dní od 10. 10. 2007 bude 09. 12. 2007.



Je to skvělá pomůcka pro dodržování termínů.

1. Na pohotovostní obrazovce vyberte ikonu , poté možnost **Nástroje**  a zvolte položku **Organizér**.
2. Vyberte možnost **Vyhledávač data**.
3. Na záložce **Od** nastavte požadované datum.
4. Na záložce **Po** nastavte počet dní.
5. V dolní části se zobrazí **Cílové datum**.

## Nastavení budíku

1. Na pohotovostní obrazovce vyberte ikonu , poté možnost **Nástroje**  a zvolte položku **Budík**.
2. Stiskněte možnost **Přidat budík**.
3. Nastavte čas, kdy se má budík spustit, a stiskněte možnost **Nastavit čas**.
4. Zvolte, zda se má budík opakovat jednou, Denně, Po – Pá, Po – So, So – Ne, Kromě svátků nebo vyberte možnost Zvolit den v týdnu.  
Ikony označují vybraný den v týdnu.
5. Výběrem možnosti **Nastavit typ budíku** vyberete typ budíku.
6. Stiskněte možnost **Tón budíku** a poté vyberte zvuk ze složky **Zvuky** nebo **Moje paměťová karta**. Zvuky lze přehrát stisknutím jednotlivého zvuku a ikony .
7. Přidejte poznámku pro budík. Jakmile dopíšete poznámku, stiskněte možnost **Uložit**.
8. Nakonec můžete nastavit odložení o 5, 10, 20, 30 minut a 1 hodinu nebo může odložení zůstat vypnuto.
9. Po nastavení budíku stiskněte možnost **Uložit**.



## Přidání poznámky

1. Na pohotovostní obrazovce vyberte ikonu , poté možnost **Nástroje**  a zvolte položku **Poznámky a poté Přidat poznámku**.
2. Napište poznámku a stiskněte možnost **Uložit**.
3. Poznámka se zobrazí na obrazovce při příštím spuštění aplikace Poznámky.





**Podle potřeby můžete upravit existující poznámku. Vyberte poznámku, kterou chcete upravit, a zadejte změny.**

## Záznam hlasu

Pomocí funkce záznamu hlasu můžete nahrávat hlasové poznámky a další zvuky.

1. Stiskněte ikonu , a poté možnost **Nástroje** .
2. Stiskněte **Záznam hlasu**, poté  a vyberte některou z možností:
  - **Nastavení**
    - **Trvání:** nastaví délku záznamu. Vyberte možnost **Velikost MMS zprávy, 1 min** nebo **Bez omezení**.
    - **Kvalita:** zvolte kvalitu zvuku. Vyberte z možností **Maximální, Vysoká** nebo **Normální**.
    - **Použitá paměť:** ověření aktuálního stavu každé z pamětí.
  - **Přechod na Zvuky:** otevřete složku Hlasové záznamy ve složce **Zvuky**.

## Nahrávání zvuku nebo hlasu

1. Stiskněte ikonu , a poté možnost **Nástroje** .
2. Stiskněte **Záznam hlasu**.
3. Začněte nahrávat stisknutím možnosti .
4. Nahrávání ukončíte stisknutím možnosti .
5. Nahrany záznam si můžete poslechnout stisknutím možnosti .

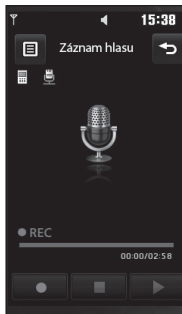



## Odeslání hlasového záznamu



1. Po dokončení záznamu stiskněte ikonu .
2. Stiskněte možnost **Odeslat** přes a vyberte z možností **Zpráva**, **E-mail** nebo **Bluetooth**. Pokud zvolíte položku **Zpráva** nebo **E-mail**, bude záznam připojen ke zprávě a zprávu můžete napsat a odeslat obvyklým způsobem. Jestliže zvolíte položku **Bluetooth**, zobrazí se výzva k zapnutí funkce **Bluetooth**.

Po nahrání záznamu stiskněte ikonu  a zvolte možnost **Odeslat přes, Soub.** > **Přejmenovat, Smazat, Použít jako (chcete-li záznam použít pro nastavení vyzváněcího tónu) nebo Přejít na zvuky.**



## Používání kalkulačky

1. Na domovské obrazovce vyberte ikonu , poté stiskněte možnost **Nástroje**  a zvolte položku **Nástroje**.
2. Zvolte možnost **Kalkulačka**.
3. Čísla zadávejte pomocí numerických kláves.
4. U jednoduchých výpočtů vyberte požadovanou operaci (+, -, \*, /) a nakonec znak =.
5. Potřebujete-li provést složitější výpočty, stiskněte ikonu  a vyberte některou z funkcí: **sin**, **cos**, **tan**, **log**, **ln**, **exp**, **sqrt**, **deg** nebo **rad**.



## Převod jednotek

1. Na domovské obrazovce vyberte ikonu , poté stiskněte možnost **Nástroje**  a zvolte položku **Nástroje**.
2. Zvolte možnost **Převodník jednotek**.
3. Zvolte jednotku, kterou chcete převést: **Měna**, **Plocha**, **Délka**, **Hmotnost**, **Teplota**, **Objem** nebo **Rychlost**.
4. Poté můžete vybrat jednotku a zadat hodnotu, kterou si přejete převést, a jednotku, na kterou si přejete hodnotu převést.
5. Na obrazovce se zobrazí příslušná hodnota.

## Používání stopek

1. Na domovské obrazovce vyberte ikonu , poté stiskněte možnost **Nástroje**  a zvolte položku **Nástroje**.
2. Zvolte možnost **Stopky**.
3. Stisknutím možnosti **Spustit** spustíte časovač.
4. Pokud chcete zaznamenat čas kola, stiskněte možnost **Kolo**.
5. Stisknutím možnosti **Zastavit** časovač ukončíte.
6. Stisknutím možnosti **Pokrač.** stopky znovu spustíte od okamžiku zastavení nebo můžete stisknutím možnosti **Resetovat** začít měření času znovu od začátku.



## Přidání města ke světovému času

1. Na domovské obrazovce vyberte ikonu , poté stiskněte možnost **Nástroje** .
2. Zvolte možnost **Světový čas**.
3. Stiskněte ikonu  a poté možnost **Přidat město**.

## SYNCHRONIZACE S PC

Telefon můžete synchronizovat s PC. Důležité informace a schůzky se tak budou nejen shodovat, ale budou navíc zálohované. Při pravidelné synchronizaci si nemusíte dělat starosti o svá data.

### Instalace programu LG PC Suite do počítače

1. Na pohotovostní obrazovce vyberte položku  a poté stiskněte možnost **Nastavení** .
2. Zvolte položku **Připojení** a poté možnost **Režim připojení USB**.
3. Stiskněte možnost **Synchronizace hudby**.
4. Vložte doprovodné CD do mechaniky počítače. Klepněte na položku LG PC Suite Installer, která se objeví na obrazovce.
5. Zvolte jazyk, v němž se instalační program spustí, a klepněte na možnost **OK**.
6. Postupujte podle pokynů, které na obrazovce zobrazí průvodce programem LG PC Suite Installer.
7. Po instalaci se na Plochu přidá ikona LG PC Suite.

### Připojení telefonu k počítači

1. Připojte telefon k počítači pomocí kabelu USB.
2. Poklepejte na ikonu **LG PC Suite** na ploše.
3. Klepněte na **Průvodce připojením** a poté na **USB**.
4. Klepněte na tlačítko **Další**, poté znovu na tlačítko **Další** a poté na možnost **Dokončit**. Telefon je nyní propojený s počítačem.

### Zálohování a obnova zálohy informací v telefonu

1. Výše uvedeným způsobem připojte telefon k počítači.
2. Klepněte na ikonu **Záloha** a zvolte možnost **Zálohovat** nebo **Obnovit**.
3. Označte data, která chcete zálohovat nebo obnovit. Zvolte místo, na které se informace budou zálohovat nebo ze kterého se informace obnoví. Klepněte na možnost **OK**.
4. Proběhne záloha informací.

## Zobrazení souborů v telefonu na počítači

1. Výše uvedeným způsobem připojte telefon k počítači.
2. Klepněte na ikonu **Obsah**.
3. Na obrazovce se ve složce Telefon LG zobrazí všechny dokumenty, Flash aplikace, obrázky, zvuky a videa uložená v telefonu.

**Zobrazení dat v telefonu pomocí počítače je výhodné pro uspořádání souborů, organizaci dokumentů a odstranění nepotřebných dat.**

## Synchronizace kontaktů

1. Připojte telefon k počítači.
2. Klepněte na ikonu **Kontakty**.
3. Počítač nyní načte a zobrazí všechny kontakty uložené na kartě USIM a v přístroji.
4. Klepněte na položku **Soubor** a zvolte možnost **Uložit**. Zvolte, kam se mají uložit kontakty.

**Chcete-li zálohovat kontakty uložené na kartě USIM, klepněte na složku SIM karta vlevo na obrazovce počítače. Zvolte položku Upravit v horní části obrazovky a poté možnost Vybrat vše. Klepněte pravým tlačítkem myši na kontakty a zvolte Zkopírovat do kontaktu. Nyní klepněte na složku Přístroj vlevo na obrazovce, aby se zobrazila všechna vaše čísla.**

## Synchronizace zpráv

1. Připojte telefon k počítači.
2. Klepněte na ikonu **Zprávy**.
3. Složka na obrazovce zobrazí všechny zprávy na počítači a v telefonu.
4. Pomocí nástrojové lišty v horní části obrazovky můžete upravit zprávy a měnit jejich uspořádání.

## Použití telefonu jako velkokapacitního paměťového zařízení

Jako velkokapacitní paměťové zařízení lze telefon použít pouze v případě, že je do něj zasunuta paměťová karta.

1. Odpojte telefon od počítače.
2. Na pohotovostní obrazovce vyberte položku  a poté stiskněte možnost **Nastavení**.
3. Vyberte možnost **Připojení** a poté režim **Režim připojení USB**.
4. Stiskněte možnost **Mass storage**.
5. Připojte telefon k počítači. Na telefonu se zobrazí hlášení: **Připojuje se jako Mass storage** a poté **Připojeno jako Mass storage**. Neodpojujte telefon během přenosu
6. Všechny soubory v telefonu se automaticky uloží na pevný disk počítače.

**Při spuštění možnosti Mass storage musí být telefon odpojen od počítače.**

**Funkce Mass storage zálohuje pouze data uložená na paměťové kartě, nikoli v paměti přístroje. Pro přenos dat z paměti přístroje (například kontaktů) musíte provést synchronizaci pomocí softwaru PC Sync.**

## Převaděč souborů DivX

Slouží k instalaci převaděče souborů DivX, který je umístěn na stejném CD jako software PC Sync.

Po instalaci vyberte formát DivX ze složky Program Files v počítači a pak vyberte převaděč DivX a potom položku Converter (Převaděč).

Otevře se aplikace Converter (Převaděč).

Pomocí šipek v aplikaci změňte formát převodu jednotek na Mobilní. Pokud klepnete pravým tlačítkem myši do pole aplikací a vyberete možnost Předvolby, můžete změnit umístění, kde jsou uloženy převedené soubory.

Jakmile jste připraveni převést soubory, přetáhněte je do aplikace k počáteční analýze.

Proces je třeba zahájit výběrem možnosti Převést. Po dokončení procesu se zobrazí zpráva „Převod dokončen“.



Převedený soubor lze nyní převést do počítače pomocí funkce Mass storage (podrobnosti najdete na straně 77) nebo odeslat pomocí softwaru PC Sync.

## WEB

### Prohlížeč

**Prohlížeč** nabízí rychlý a celobarevný svět her, hudby, zpráv, sportu, zábavy a mnoha dalších věcí přímo do vašeho mobilního telefonu. Ať jste kdekoli a ať děláte cokoli. Diagonálním tahem prstů od sebe (zvětšení) nebo k sobě (zmenšení) upravíte velikost webové stránky.



### Přístup k webu

1. Na domovské obrazovce vyberte ikonu , poté stiskněte možnost **Nástroje** , a zvolte položku **Prohlížeč**.
2. Chcete-li přímo přejít na domovskou stránku prohlížeče, zvolte možnost **Domů**. Můžete také vybrat možnost **Zadejte adresu** a napsat požadovanou adresu URL. Poté zvolte položku **Připojit**.

**Při připojování k této službě a stahování obsahu vám mohou být účtovány další poplatky. Informace o poplatcích za stahování dat získáte od operátora.**

### Přidání záložek a přechod k nim

Vytvořením záložek a uložením webových stránek můžete získat snadný a rychlý přístup k oblíbeným webovým stránkám.

1. Na domovské obrazovce vyberte ikonu , poté stiskněte možnost **Nástroje** , a zvolte položku **Prohlížeč**.
2. Vyberte možnost **Záložky**. Na displeji se zobrazí seznam záložek.
3. Novou záložku přidáte stisknutím možnosti **Přidat záložku**. Zadejte název záložky následovaný adresou URL.
4. Stiskněte možnost **Uložit**. Záložka se nyní zobrazí v seznamu záložek.
5. Záložku zobrazíte stisknutím záložky a možnosti **Připojit**. Budete připojeni k záložce.



## Použití čtečky RSS zpráv

RSS (Really Simple Syndication) představuje řadu zdrojových formátů webu, používaných k publikování často aktualizovaného obsahu, jako jsou blogy, zprávy a předpovědi. Dokument RSS, nazývaný feed, web feed nebo kanál, obsahuje přehled obsahu související internetové stránky nebo celý text. RSS umožňuje uživatelům automatickou aktualizaci a seznámení s obsahem oblíbených stránek, což je snazší, než jejich stálé ruční prohlížení. Uživatel si objednává kanál vložением odkazu kanálu do čtečky nebo klepnutím na ikonu RSS v prohlížeči, což spustí proces objednání. Čtečka pravidelně ověřuje obsah objednaných kanálů a stahuje všechny nalezené aktualizace.



## Uložení stránky

1. Výše uvedeným postupem přejděte na požadovanou webovou stránku.
2. Stiskněte ikonu  a vyberte možnost **Uložit tuto stránku**.
3. Zadejte název webové stránky, podle kterého ji snadno rozpoznáte.
4. Stiskněte možnost **Uložit**.



## Přechod k uložené stránce

1. Na domovské obrazovce vyberte ikonu , poté stiskněte možnost **Nástroje**  a zvolte položku **Prohlížeč**.
2. Zvolte možnost **Uložené stránky**.
3. Výběrem se požadovaná stránka otevře.

## Zobrazení historie prohlížeče

1. Na domovské obrazovce vyberte ikonu , poté stiskněte možnost **Nástroje**  a zvolte položku **Prohlížeč**. Zvolte možnost **Historie**.
2. Zobrazí se seznam názvů webových stránek, které jste naposledy navštívili. Pro přístup k některé ze stránek přejděte na požadovanou stránku.

## Změna nastavení webového prohlížeče

1. Na domovské obrazovce vyberte ikonu , poté stiskněte možnost **Nástroje**  a zvolte položku **Prohlížeč**.  
Zvolte Nastavení.
2. Můžete zvolit úpravu možností **Profily, Nastavení vzhledu, Cache, Cookies, Zabezpečení**, případně můžete obnovit všechna nastavení volbou **Původní nastavení**.
3. Funkce lze zapnout nebo vypnout stisknutím ikony.

## Použití telefonu jako modemu

Telefon KF900 lze využít jako modem pro počítač a přistupovat k e-mailu a k Internetu, i když právě nemáte k dispozici kabelové připojení. Můžete použít kabel USB nebo Bluetooth.

### Pomocí kabelu USB:

1. Ověřte, zda máte na PC nainstalovaný program LG PC Suite.
2. Připojte telefon KF900 k počítači pomocí kabelu USB a spusťte program LG PC Suite.
3. Na počítači klepněte na položku **Komunikovat**. Poté klepněte na položku **Nastavení** a zvolte možnost **Modem**.
4. Vyberte položku **LG Mobile USB Modem** a zvolte možnost **OK**. Modem se nyní zobrazí na obrazovce.
5. Po klepnutí na možnost Připojit se počítač připojí prostřednictvím telefonu KF900.

**Další informace o synchronizaci pomocí programu LG PC Suite získáte na straně 76.**

### Pomocí Bluetooth:

1. Ověřte si, že je Bluetooth zapnuté a viditelné pro počítač i pro telefon KF900.
2. Připojte počítač k telefonu KF900. Pro připojení je vyžadováno heslo.
3. Použijte možnost **Průvodce připojením** v programu LG PC Suite a vytvořte aktivní připojení Bluetooth.
4. Na počítači klepněte na položku **Komunikovat**, poté klepněte na **Nastavení**.
5. Klepněte na položku **Modem**.
6. Vyberte položku **Standardní modem přes Bluetooth spojení** a potvrďte klepnutím na možnost **OK**. Modem se nyní zobrazí na obrazovce.
7. Po klepnutí na možnost Připojit se počítač připojí prostřednictvím telefonu KF900.

**Další informace o Bluetooth získáte na straně 85.**



## NASTAVENÍ

V rámci této složky lze upravit nastavení a přizpůsobit model KF900 vlastním představám.

**Informace o nastavení hovorů získáte na straně 28.**

**Aktivace požadovaného nastavení nebo funkce lze provést stisknutím tlačítka ON/OFF. (ON = Zapnout OFF = Vypnout)**

### Změna nastavení displeje

1. Stiskněte ikonu  a poté zvolte možnost **Nastavení** .
2. Stiskněte možnost **Displej** a poté vyberte některou z možností:
  - **Tapeta:** umožňují volbu tématu pro pohotovostní obrazovku.
  - **Hlavní menu:** v pohotovostním režimu se na telefonu zobrazí nabídka.
  - **Vytáčení:** umožňují nastavení velikosti a barvy čísel.
  - **Písmo:** umožňují upravit velikost písma.

**Čím delší je doba podsvícení, tím víc energie baterie se spotřebuje, což bude pravděpodobně vyžadovat častější nabíjení telefonu.**



- **Podsvícení:** umožňují zvolit dobu trvání podsvícení.
- **Jas:** umožňují upravit jas obrazovky.
- **Motiv telefonu:** umožňují rychle změnit celkový vzhled obrazovky.

- **Uvítací zpráva:** zvolte možnost Zapnuto nebo Vypnuto a zadejte uvítací zprávu.
3. Nastavení uložíte stisknutím možnosti **Uložit**.

### Přizpůsobení profilů

Svůj profil můžete rychle změnit na pohotovostní obrazovce. Jednoduše stiskněte lištu Shrnutí stavu umístěnou nahoře a záložku profilu.



Pomocí nabídky Nastavení je možné přizpůsobit nastavení jednotlivých profilů.

1. Stiskněte ikonu  a poté zvolte možnost **Nastavení** .
2. Stiskněte možnost **Profily** a poté zvolte profil, který chcete upravit.
3. Můžete změnit všechny zvuky a možnosti upozornění dostupné v seznamu včetně těchto nastavení: Vyzváněcí tón hovoru/ videohovoru a Hlasitost, Ohlášení zprávy, Zvuk obrazovky a další.

### Změna nastavení telefonu

Vychutnejte si svobodu, kterou vám umožňují přizpůsobení telefonu KF900 vašim představám.

**V seznamu možností se můžete posunovat stisknutím poslední viditelné položky a pohybem prstu po obrazovce směrem nahoru. Seznam se bude posunovat nahoru a zobrazí další položky.**

1. Stiskněte ikonu  a poté zvolte možnost **Nastavení** .

- 2. Stiskněte možnost **Telefon** a zvolte jednu možnost z níže uvedeného seznamu.
- **Datum a čas:** umožňuje upravit nastavení data a času nebo nastavit možnost automatické aktualizace času během cestování nebo při změně letního času.
- **Úspora energie:** umožňuje **zapnutí**, **vypnutí** nebo **automatické použití** úspory energie nastavené od výrobce.
- **Jazyky:** umožňuje změnit jazyk displeje modelu KF900.
- **Automatický zámek kláves:** umožňuje automaticky uzamknout klávesnici na pohotovostní obrazovce.
- **Zabezpečení:** umožňuje upravit nastavení zabezpečení, včetně kódů PIN a zámku přístroje.
- **Správa paměti:** další informace najdete v kapitole **Použití správy paměti** na straně 84.
- **Původní nastavení:** umožňuje obnovení všech nastavení na nastavení z výroby.
- **Informace:** umožňuje zobrazit technické informace o modelu KF900.

## Změna nastavení touchpadu

Můžete změnit hodnotu nastavení touchpadu.



Stiskněte ikonu  a poté zvolte možnost **Dotykové ovládání na záložce Nastavení**.

- **Odezva dotyku:** můžete změnit typ dotyku, například na vibraci, tón, vibraci a tón nebo na žádnou odezvu.

- **Tón při dotyku:** umožňuje změnit tón při dotyku obrazovky.
- **Hlasitost tónu:** umožňuje ovládání hlasitosti tónu.
- **Vibrace při dotyku:** umožňuje změnu typu vibrací.
- **Hlasitost vibrace:** umožňuje ovládání síly vibrací.

## Změna nastavení připojení

Nastavení připojení zadal již příslušný síťový operátor, takže svůj nový telefon můžete ihned začít používat. Pokud chcete změnit jakékoli nastavení, použijte tuto nabídku.

Stiskněte ikonu , poté možnost .

**Nastavení.** Stiskněte možnost **Připojení**.

- **Nastavení sítě:** telefon KF900 se automaticky připojuje k preferované síti. Pokud chcete změnit uvedené nastavení, použijte tuto nabídku.
- **Profily internetu:** umožňuje nastavit profily pro připojení k Internetu.
- **Přístupové body:** tyto údaje již zadal váš síťový operátor. Pomocí této nabídky je možné přidat nové přístupové body.
- **Paketové připojení:** můžete nastavit paketové datové připojení.
- **Režim připojení USB:** můžete zvolit možnost PC suite a synchronizovat telefon KF900 pomocí softwaru LG PC Suite kopírováním souborů z telefonu. Pokud používáte Synchronizaci hudby pomocí aplikace Windows Media Player,

vyberte v této nabídce Synchronizaci hudby. Synchronizace hudby je k dispozici pouze pro hudební obsah. Pokud chcete provést synchronizaci s externí pamětí, jako Přednostní úložiště lze použít možnost Externí paměť. Chcete-li provést synchronizaci s interní pamětí, jako Přednostní úložiště lze použít možnost Interní paměť.

Data uložená v nabídce Moje soubory vytisknete volbou možnosti PictBridge.

**Vždy se zeptat** znamená, že nabídka vždy nabídne výběr připojení USB.

- **TV výstup:** volbou PAL nebo NTSC připojíte telefon KF900 k televizoru.

**Služba synchronizace se liší v závislosti na službách sítě.**

- **Nastavení streamingu:** tyto údaje již zadal váš síťový operátor. Údaje lze podle potřeby změnit.
- **Registrace DivX VOD:** Slouží k instalaci převaděče souborů DivX, který je umístěn na stejném disku CD jako software PC Sync. Po instalaci vyberte formát DivX ze složky Program Files v počítači a pak vyberte převaděč DivX a potom položku Converter (Převaděč).

**Kabel televizního výstupu se prodává samostatně.**

- **INFORMACE O VIDEOFORMÁTU DIVX:** DivX® je digitální formát videa vytvořený společností DivX Inc. Toto zařízení je úředně certifikované zařízení DivX pro přehrávání videa ve formátu DivX.

- **INFORMACE O SLUŽBĚ DIVX VIDEO-ON-DEMAND:** Toto certifikované zařízení DivX® musí být zaregistrováno společností DivX, aby mohl být přehráván obsah služby DivX Video-on-Demand (VOD). Nejprve vygenerujete registrační kód služby DivX VOD pro své zařízení a během procesu registrace jej odešlete. [Důležité: Obsah služby DivX VOD je chráněn systémem DivX DRM (Digital Rights Management), který omezuje přehrávání na registrovaná certifikovaná zařízení DivX. Pokud se pokusíte přehrát obsah služby DivX VOD, který není pro vaše zařízení schválen, zobrazí se zpráva „Chyba ověření“ a obsah nebude přehrán.] Další informace naleznete na adrese [www.divx.com/vod](http://www.divx.com/vod).

## Použití správy paměti

Telefon KF900 má k dispozici tři paměti: telefon, kartu USIM a externí paměťovou kartu (externí paměťovou kartu je nutné koupit samostatně).

Pomocí správy paměti zjistíte, kolik paměti se využívá a kolik místa je k dispozici.



Stiskněte ikonu  a poté možnost

**Nastavení** . Zvolte **Telefon** a poté **Správa paměti**.

- **Běžná paměť telefonu:** zobrazí paměť dostupnou v telefonu KF900 pro Obrázky, Zvuky, Video, Flash, MMS, E-mail, Java aplikace a další soubory.
- **Paměť vyhrazená telefonu:** zobrazí paměť dostupnou v přístroji pro SMS, Kontakty, Kalendář, Úkoly, Poznámky, Budík, Historii hovorů, Záložky a Různé.
- **Paměť USIM:** umožňuje zobrazit paměť dostupnou na kartě USIM.
- **Externí paměť:** umožňuje zobrazit paměť dostupnou na externí paměťové kartě (paměťovou kartu je nutné koupit samostatně).
- **Volba paměti:** umožňuje vybrat místo, kam se budou přednostně ukládat data.

**Informace o instalaci paměťové karty získáte na straně 16.**

## Použití letového režimu

Letový režim zapnete výběrem položky  a poté  možnosti **Nastavení**. Stiskněte položku **Profily** a zvolte možnost **Letový režim**.

Letový režim neumožňuje volání, připojení na Internet, odesílání zpráv ani připojení přes Bluetooth.

## Odeslání a příjem souborů pomocí připojení Bluetooth

Připojení Bluetooth představuje skvělý způsob odesílání a přijímání souborů, protože nejsou nutné žádné kabely a připojení je rychlé a snadné. Zároveň se můžete připojit ke sluchátkům Bluetooth, která umožňují uskutečňování i příjem hovorů.

### Odeslání souboru:

1. Otevřete soubor, který chcete odeslat. Obvykle se bude jednat o fotografii, video nebo hudební soubor.
2. Stiskněte  a vyberte **Odeslat**. Vyberte položku **Bluetooth**.
3. Pokud jste již připojili zařízení Bluetooth, telefon KF900 nebude další zařízení Bluetooth hledat automaticky. Pokud jste zařízení nepřipojili, model KF900 automaticky vyhledá další zařízení s technologií Bluetooth v dosahu.
4. Zvolte zařízení, kterému chcete soubor odeslat, a stiskněte položku **Vybrat**.
5. Soubor bude odeslán.

**Sledováním průběhu na ukazateli se můžete přesvědčit, zda je soubor odeslán.**

### Přijem souboru:

1. Chcete-li soubory přijímat, musí být funkce Bluetooth **Zapnutá** a přístroj **Viditelný**. Další informace najdete v kapitole Změna nastavení připojení Bluetooth, která následuje.

2. Zpráva vás vyzve k příjmu souboru od příslušného odesílatele. Stisknutím možnosti **Ano** soubor přijmete.
3. Zobrazí se místo, kam se soubor uložil, a nabídne se možnost **Zobrazit** soubor nebo **Použít jako tapetu**. Soubory budou uloženy do odpovídající složky ve složce **Moje soubory**.

### Změna nastavení připojení Bluetooth:

1. Stiskněte ikonu  a zvolte možnost **Nastavení** .
2. Zvolte možnost **Bluetooth**, stiskněte položku  a zvolte možnost **Nastavení**.  
Můžete změnit následující možnosti:
  - **Moje viditelnost:** umožňuje zvolit možnost **Viditelné**, **Skryté** nebo **Viditelné na 1 minutu**.
  - **Jméno mého tel.:** umožňuje zadat název pro telefon KF900.
  - **Podporované služby:** umožňuje vybrat, jak se použije Bluetooth ve spojení s různými službami.
  - **Režim vzdálené SIM:** Zapnuto / Vypnuto
  - **Moje adresa:** umožňuje zobrazit adresu Bluetooth.

### Párování s jiným zařízením Bluetooth

Spojením telefonu KF900 s jiným zařízením je možné nastavit připojení chráněné heslem. To znamená, že párování je bezpečnější.

1. Zkontrolujte, zda je **zapnuta** funkce Bluetooth a zařízení je **viditelné**. Viditelnost svého zařízení můžete změnit v nabídce **Nastavení**.
2. Stiskněte položku **Hledat**.
3. Telefon KF900 začne vyhledávat zařízení. Po dokončení vyhledávání se na displeji zobrazí možnosti **Aktualizovat**.
4. Zvolte zařízení, ke kterému chcete telefon připojit, a zadejte heslo. poté stiskněte možnost **OK**.
5. Telefon se poté ke druhému zařízení připojí. Následně bude nutné v tomto zařízení zadat stejné heslo.
6. Připojení Bluetooth chráněné heslem je nyní připraveno.

### Používání sluchátek Bluetooth

1. Zkontrolujte, zda je **zapnuta** funkce Bluetooth a zařízení je **viditelné**.
2. Podle pokynů ke sluchátkům nastavte sluchátka do režimu párování a zařízení spárujte.
3. Stiskněte možnost **Vždy se zeptat** nebo **Povolit bez dotazu** a stisknutím možnosti **Ano** u možnosti Připojit telefon KF900 automaticky přejde do profilu sluchátek.

**Podrobnosti o Režimu odpovědi BT naleznete na straně 29. Prostudujte si tuto část, abyste uměli telefonovat s připojenými sluchátky Bluetooth.**

## WI-FI

Správce bezdrátového připojení umožňuje správu internetového připojení Wi-Fi v zařízení. Umožňuje připojení telefonu k místním bezdrátovým sítím nebo bezdrátový přístup k Internetu. Připojení Wi-Fi je rychlejší a má větší rozsah než bezdrátová technologie Bluetooth.

**Telefon KF900 podporuje šifrování WEP, WPA-PSK/2, nikoli EAP, WPS. Nastaví-li váš poskytovatel služby Wi-Fi nebo správce sítě pro zabezpečení sítě šifrování, zadejte klíč v překrývacím okně. Není-li šifrování nastaveno, překrývací okno se nezobrazí. Pokud klíč neznáte, požádejte o něj poskytovatele služby Wi-Fi nebo správce sítě.**

## PŘÍSLUŠENSTVÍ

S telefonem KF900 se dodává následující příslušenství.

### Nabíječka



### Datový kabel a CD

Připojte telefon KF900 k počítači a synchronizujte ho s ním.



### Baterie

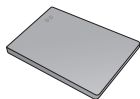

### Uživatelská příručka

Další informace o telefonu KF900.



### Stereofonní sluchátka



- Vždy používejte originální příslušenství LG.  
 - Jinak může dojít ke zrušení záruky.  
 - V některých regionech můžete obdržet jiné příslušenství. Máte-li dotazy, obraťte se na místní servisní společnost nebo prodejce.

## SLUŽBY SÍTĚ

Bezdrátový telefon popsany v této příručce je schválen pro použití v sítích GSM 850, E-GSM 900, DCS 1800, PCS 1900 a W-CDMA. Mnoho funkcí v této příručce je nazýváno Službami sítě. Jedná se o speciální služby, které zprostředkuje poskytovatel bezdrátových služeb. Před tím, než budete moci jakékoli z těchto Služeb sítě využívat, musíte si jejich odběr přihlásit u poskytovatele a získat od něj pokyny pro jejich používání.

## TECHNICKÁ DATA

### Běžný

**Název výrobku:** KF900

**Síť:** GSM 850 / E-GSM 900 / DCS 1800 / PCS 1900 / W-CDMA

### Okolní teploty

**Max.:** + 55 °C (vybití)  
+ 45 °C (nabíjení)

**Minimální:** -10 °C

„Vývojem tohoto telefonu motivovaného snahou o zlepšení jeho funkcí, ovladatelnosti a použitelnosti mohlo dojít ke vzniku rozdílů mezi jeho ovládaním a návodem k ovládaní uvedeným v této příručce.

Tyto případné rozdíly způsobené změnami softwaru, které mohou být provedeny i na přání Vašeho operátora, Vám ochotně vysvětlí náš prodejce či servisní středisko.

Tyto případné rozdíly způsobené vývojovými změnami softwaru mobilního telefonu provedené výrobcem nejsou vadami výrobku ve smyslu uplatnění práv z odpovědnosti za vady a nevztahuje se na ně poskytnutá záruka.“

## ŘEŠENÍ PROBLÉMŮ

V této kapitole jsou uvedeny některé problémy, které se mohou při používání telefonu objevit. Některé problémy vyžadují, abyste se obrátili na operátora, ale většinu problému snadno napравíte sami.

Zpráva	Možné příčiny	Možná náprava
Chyba SIM	V telefonu není žádná karta SIM, nebo jste ji vložili nesprávně.	Zkontrolujte, zda jste správně vložili kartu SIM.
Žádné připojení k síti	Slabý signál Nacházíte se mimo síť GSM	Přejděte blíže k oknu nebo do otevřeného prostoru. Zkontrolujte mapu pokrytí operátora.
Kódy se neshodují	Pokud chcete změnit kód zabezpečení, nový kód je nutné potvrdit tím, že jej zadáte ještě jednou. Zadané dva kódy se neshodují.	Obratě se na operátora.
Funkci nelze nastavit	Funkci nepodporuje operátor, nebo vyžaduje registraci	Obratě se na operátora.
Volání není dostupné	Chyba vytáčení Byla vložena nová karta SIM. Dosažen limit nabití	Nová síť není ověřena. Zkontrolujte nová omezení. Obratě se na operátora, nebo omezení znovu nastavte pomocí kódu PIN 2.
Telefon nelze zapnout	Klávesa Zapnout/Vypnout byla stisknuta příliš krátce Vybitá baterie Kontakty baterie jsou znečištěné	Stiskněte alespoň na dobu dvou sekund klávesu Zapnuto/Vypnuto. Nabijte baterii. Zkontrolujte indikátor nabíjení na displeji. Očistěte kontakty.

<b>Zpráva</b>	<b>Možné příčiny</b>	<b>Možná náprava</b>
Chyba nabíjení	Baterie je zcela vybitá	Nabijte baterii.
	Teplota je mimo rozsah	Zkontrolujte, zda je okolní teplota vhodná, chvíli vyčkejte a pak pokračujte v nabíjení.
	Problém s kontakty	Zkontrolujte napájení a připojení k telefonu. Zkontrolujte kontakty baterie a v případě potřeby je očistěte.
	Žádné napětí	Použijte jinou zásuvku, nebo zkontrolujte napětí.
	Vadná nabíječka	Pokud se nabíječka nezahřívá, vyměňte ji. Používejte pouze originální příslušenství LG.
	Špatná nabíječka	Vyměňte baterii.
	Vadná baterie	
Telefon ztrácí síť	Příliš slabý signál	Připojení k jinému operátorovi probíhá automaticky.
Nepovolené číslo	Je zapnuta funkce Pevná volba čísla.	Zkontrolovat nastavení.

# Declaration of Conformity LG Electronics

## Suppliers Details

Name

LG Electronics Inc

Address

LG Electronics Inc, LG Twin Towers 20,  
Yeouido-dong, Yeongdeungpo-gu, Seoul, Korea 150-721

## Product Details

Product Name

GSM 850 / E-GSM 900 / DCS 1800 / PCS 1900 / W-CDMA Terminal Equipment

Model Name

KF900

Trade Name

LG

 0168 

## Applicable Standards Details

R&TTE Directive 1999/5/EC

EN 301 489-01 V1.6.1, EN 301 489-07 v1.3.1, EN 301 489-17 v1.2.1, EN 301 489-24 V1.3.1  
EN 301 511 V9.0.2  
EN 301 908-1 V3.2.1 EN 301 908-2 V3.2.1  
EN 50360/EN 50361:2001  
EN 60950-1 : 2001  
EN 300 328 V1.7.1

## Supplementary Information

The conformity to above standards is verified by the following Notified Body(BABT)

BABT, Balfour House, Churchfield Road, Walton-on-Thames, Surrey, KT12 2TD, United Kingdom  
Notified Body Identification Number : 0168

## Declaration

I hereby declare under our sole responsibility that the product mentioned above to which this declaration relates complies with the above mentioned standards and Directives

Name

Issued Date

Seung Hyoun, Ji / Director

15. Oct. 2008

LG Electronics Inc, Amsterdam Office  
Veluwezoom 15, 1327 AE Almere, The Netherlands  
Tel : +31 - 36- 547 - 8940, e-mail : seokim @ lge.com

  
Signature of representative

LG Electronics CZ s. r. o. tímto prohlašuje, že zařízení mobilní telefon KF900 je ve shodě se základními požadavky a dalšími příslušnými ustanoveními směrnice 1999/5/ES [NV č. 426/2000 Sb.].



# KF900 | NÁVOD NA POUŽÍVANIE

Niektoré časti tohto návodu sa môžu odlišovať od vášho telefónu v závislosti od softvéru telefónu alebo poskytovateľa služby.



## **Likvidácia starého prístroja**

1. Keď sa na produkte nachádza tento symbol prečiarknutej smetnej nádoby s kolieskami, znamená to, že daný produkt vyhovuje európskej Smernici č. 2002/96/ES.
2. Všetky elektrické a elektronické produkty by mali byť likvidované oddelene od komunálneho odpadu prostredníctvom na to určených zberných zariadení, ktoré boli ustanovené vládou alebo orgánmi miestnej správy.
3. Správnu likvidáciu vášho starého prístroja pomôžete predchádzať potenciálnym negatívnym následkom pre životné prostredie a ľudské zdravie.
4. Podrobnejšie informácie o likvidácii starých prístrojov nájdete na mestskom úrade, v službe na likvidáciu odpadu alebo u predajcu, u ktorého ste tento výrobok zakúpili.

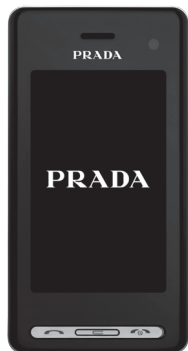

# OBSAH

## Návod na bezpečné a účinné používanie

### Nastavenie

- 11 **ZOZNÁMTE SA SO SVOJÍM TELEFÓNOM**

---

- 12 **POHĽAD NA OTVORENÝ TELEFÓN**
- 14 **INŠTALÁCIA KARTY USIM A BATÉRIE**

---

- 16 **PAMÄŤOVÁ KARTA**

---

### Obrazovka pohotovostného režimu

- 18 **TIPY PRE DOTYKOVÚ OBRAZOVKU**

---

- 20 **POHODLNEJŠIE POUŽÍVANIE DOTYKOVEJ OBRAZOVKY**

---

- 20 Priame aktivovanie položiek hlavného menu
- 20 Tipy pre dotykovú obrazovku

### 23 SCHÉMA MENU

## Základy

### 24 HOVORY

- 24 Uskutočnenie hovoru alebo videohovoru
- 24 ZMENA NASTAVENIA ZOBRAZENIA KLÁVESNICE VYTÁČANIA
- 24 Uskutočnenie hovoru z kontaktov
- 25 Prijatie a odmietnutie hovoru
- 26 Nastavenie hlasitosti hovoru
- 26 Rýchla voľba
- 26 Uskutočnenie druhého hovoru

- 27 Vypnutie DTMF
- 27 Zobrazenie protokolov hovorov
- 27 Používanie presmerovania hovorov
- 28 Používanie blokovania hovorov
- 28 Zmena spoločného nastavenia hovorov
- 29 Zmena nastavení videohovorov

### 30 KONTAKTY

- 30 Vyhľadávanie kontaktov
- 30 Pridanie nového kontaktu
- 31 Možnosti kontaktu
- 31 Vytvorenie skupiny
- 32 Zmena nastavení kontaktov
- 32 Zobrazenie informácií

**33 PRENOS SPRÁV**

---

- 33 Prenos správ
- 33 Odosielanie správ
- 34 Zadávanie textu
- 34 Prediktívny režim písania T9
- 34 Abc ručne
- 35 Klávesnica QWERTY
- 35 Zadávanie textu
- 35 Režim zadávanie textu pomocou klávesnice
- 35 Odoslanie e-mailu pomocou nového účtu
- 36 Nastavenie e-mailu
- 36 Načítavanie e-mailu
- 37 Zmena nastavení e-mailu
- 37 Priečinky správ
- 38 Organizovanie správ
- 38 Používanie šablón
- 38 Používanie emotikonov

- 39 Zmena nastavení textových správ
- 39 Zmena nastavení multimediálnych správ
- 40 Zmena ostatných nastavení

**Buďte tvoriví****41 FOTOAPARÁT**

---

- 41 Rýchle fotografovanie
- 41 Po nasnímaní fotografie
- 42 Zoznámte sa s hľadáčikom
- 43 Používanie blesku
- 43 Výber typu záberu
- 44 Snímanie zhlukového záberu
- 44 Snímanie panoramatického záberu
- 44 Nastavenie expozície
- 45 Používanie rozšírených nastavení
- 46 Zmena veľkosti obrázka

- 46 Výber farebného efektu

**47 VIDEOKAMERA**

---

- 47 Rýchle snímanie videa
- 47 Po nasnímaní videa
- 48 Zoznámte sa s hľadáčikom
- 49 Nastavenie expozície
- 49 Používanie rozšírených nastavení
- 50 Zmena veľkosti videa
- 50 Výber farebného odtieňa
- 51 VAŠE FOTOGRAFIE A VIDEÁ

- 51 Prezeranie fotografií a videí
- 51 Používanie priblíženia pri zobrazovaní fotografie
- 51 Nastavenie hlasitosti pri sledovaní videa
- 51 Prezeranie fotografií pomocou prezentácie
- 52 Nastavenie fotografie ako tapety

52 Upravovanie fotografií	<b>60 MULTIMÉDIA</b>	65 Inštalácia hry alebo aplikácie Java
53 Pridanie textu k fotografii	60 Obrázky	65 Obsah aplikácií Flash
53 Pridanie efektu k fotografii	60 Možnosti menu Moje obrázky	65 Prezeranie súboru SWF
54 Zmena veľkosti fotografie	61 Odoslanie fotografie	65 Používanie možností počas prezerania súboru SWF
54 Morfing fotografie	61 Používanie obrázka	65 Dokumenty
54 Pridanie farebného akcentu k fotografii	62 Zvýšenie svetla obrázkov	65 Prenos súborov do telefónu
55 Výmena farieb na fotografii	62 Tlač obrázka	66 Zobrazenie súboru
55 Sledovanie videí v televízii	62 Presun alebo kopírovanie obrázka	66 Iné
55 Upravovanie videí	62 Vytvorenie prezentácie	66 Vytvorenie filmu
56 Odstrihnutie dĺžky videa	62 Kontrola stavu pamäte	67 Hudba
56 Zlúčenie dvoch videí	63 Zvuky	67 Prenos hudby do telefónu
57 Zlúčenie fotografie s videom	63 Používanie zvuku	68 Prehrávanie skladieb
57 Pridanie textu k videu	63 Videá	68 Používanie možností počas prehrávania hudby
58 Prekrytie fotografie	63 Používanie možností počas pozastavenia videa	69 Vytvorenie zoznamu prehrávaných skladieb
58 Pridanie hlasového záznamu	64 Odoslanie videoklipu	69 Úprava zoznamu skladieb
59 Pridanie soundtracku k videu	64 Používanie menu možností videa	69 Odstránenie zoznamu skladieb
59 Zmena rýchlosti videa	64 Hry a aplikácie	70 Používanie rádia
59 Pridanie efektu stlmenia	64 Hranie hier	70 Vyhľadávanie staníc
	64 Používanie menu možností	

70 Obnovenie kanálov

70 Počúvanie rádia

## Majte všetko usporiadané

### 71 ORGANIZÉR

71 Pridávanie udalosti  
do kalendára

71 Zmena predvoleného  
zobrazovania kalendára

71 Pridanie položky do  
zoznamu úloh

72 Zdieľanie položky úloh

72 Používanie vyhľadávania  
 dátumu

72 Nastavenie budíka

73 Pridávanie poznámok

73 Hlasový záznamník

73 Nahrávanie zvuku  
alebo hlasu

74 Odosielanie hlasových  
nahrávok

74 Používanie kalkulačky

74 Prevod jednotiek

74 Používanie stopiek

75 Pridávanie mesta do  
svetového času

### 76 SYNCHRONIZÁCIA S PC

76 Inštalácia softvéru  
LG PC Suite do počítača

76 Pripájanie telefónu  
k počítaču

76 Zálohovanie a obnovovanie  
informácií vášho telefónu

77 Prezeranie súborov  
telefónu na počítači

77 Synchronizácia kontaktov

77 Synchronizácia správ

77 Používanie telefónu  
ako veľkokapacitného  
pamätového zariadenia

78 DivX konvertor

## Web

### 79 WEB

79 Prehliadač

79 Prístup na web

79 Pridávanie a otváranie  
záložiek

80 Používanie snímača RSS

80 Ukládanie stránky

80 Otváranie uloženej stránky

80 Zobrazenie histórie  
prehľadávania

81 Zmena nastavení webového  
prehliadača

81 Používanie telefónu  
ako modemu

**Nastavenia****82 NASTAVENIA**

82 Zmena nastavení obrazovky

82 Prispôsobenie profilov

82 Zmena nastavení telefónu

83 Zmena nastavenia  
dotykového ovládača83 Zmena nastavení  
pripojiteľnosti

84 Používanie správcu pamäte

85 Používanie režimu  
počas letu85 Odosielanie a prijímanie  
súborov pomocou  
Bluetooth86 Párovanie s inými  
zariadeniami s funkciou  
Bluetooth86 Používanie náhlavnej  
súpravy s funkciou  
Bluetooth**87 WIFI****88 PRÍSLUŠENSTVO****89 SLUŽBY SIETE****90 TECHNICKÉ ÚDAJE****91 RIEŠENIE PROBLÉMOV**

Prečítajte si tieto jednoduché pokyny. Nedodržovanie tohto návodu môže byť nebezpečné alebo nezákonné.

## VYSTAVENIE ÚČINKOM RÁDIOFREKVENČNEJ ENERGIE

### Vystavenie účinkom rádiových vln a špecifický absorbovaný výkon (SAR)

Tento mobilný telefón typu KF900 bol skonštruovaný tak, aby spĺňal platné bezpečnostné požiadavky týkajúce sa účinkov rádiových vln. Tieto požiadavky sú založené na vedeckých záveroch vrátane bezpečnostných limitov zabezpečujúcich bezpečnosť všetkých osôb bez ohľadu na ich vek a zdravie.

- Expozičné normy pre mobilné telefóny používajú mernú jednotku, ktorá je známa ako špecifický absorbovaný výkon (Specific Absorption Rate – SAR). Merania SAR sa vykonávajú v štandardných prevádzkových polohách s telefónom, ktorý vysiela na maximálnom certifikovanom výkone vo všetkých testovaných frekvenčných pásmach.
- Hoci sa hodnoty SAR jednotlivých modelov telefónov LG môžu odlišovať, sú všetky v súlade s príslušnými smernicami na expozíciu VF žiarením.
- Limit SAR odporúčaný Medzinárodnou komisiou na ochranu pred neionizujúcim žiarením (ICNIRP) je 2 W/kg, pričom ide

o priemernú hodnotu na desať gramov tkaniva.

- Najvyššia hodnota SAR pre tento model telefónu na základe testovania DASY4 je 0,208 W/kg (10 g) pre použitie pri uchu a 1,55 W/kg (10 g) pri nosení na tele.
- Informácia o hodnotách SAR pre obyvateľov v krajinách a oblastiach, ktoré prijali obmedzenie SAR odporúčané Inštitútom elektrických a elektronických inžinierov (IEEE) – limit SAR je priemerne 1,6 W/kg na jeden gram tkaniva.

## STAROSTLIVOSŤ O TELEFÓN A JEHO ÚDRŽBA



VÝSTRAHA:

**Používajte len batérie, nabíjačky a príslušenstvo, ktoré sú schválené pre tento konkrétny model telefónu. Používanie iných typov môže zrušiť oprávnenie na používanie alebo záruku, ktoré sú platné pre telefón, a môže byť nebezpečné.**

- Nerozoberajte prístroj. Ak je potrebná oprava, zverte ju kvalifikovanému servisnému technikovi.
- Udržujte telefón vo väčšej vzdialenosti od elektrických zariadení, ako sú televízory, rádiá alebo osobné počítače.
- Nenechávajte telefón v blízkosti zdrojov tepla, ako sú radiátory alebo sporáky.

- Zabráňte pádu telefónu na zem.
- Nevystavujte prístroj mechanickým vibráciám ani nárazom.
- V oblasti, kde to určujú špeciálne nariadenia, telefón vypnite. Telefón napríklad nepoužívajte v nemocniciach, pretože by mohol ovplyvniť citlivé zdravotnícke vybavenie.
- Nemanipulujte s telefónom vlhkými rukami počas nabíjania. Mohlo by to spôsobiť úraz elektrickým prúdom a vážne poškodiť telefón.
- Nenabíjajte telefón blízko horľavých materiálov, pretože telefón sa počas nabíjania zahrieva, čím vzniká riziko požiaru.
- Na čistenie prístroja použite suchú handričku (nepoužívajte rozpúšťadlá, ako napr. benzén, riedidlo alebo alkohol).
- Nenabíjajte telefón, ak spočíva na mäkkom podklade.
- Telefón by sa mal nabíjať v dobre vetranej miestnosti.
- Nevystavujte prístroj nadmernému dymu ani prachu.
- Nenechávajte telefón v blízkosti kreditných kariet ani cestovných lístkov, môže pôsobiť na informáciu na magnetických pásoch.
- Nedotýkajte sa displeja ostrými predmetmi, môže to poškodiť telefón.
- Nevystavujte telefón nadmernej vlhkosti.
- Príslušenstvo (ako napr. slúchadlá) používajte opatrne. Nedotýkajte sa antény, ak to nie je nevyhnutné.

## EFEKTÍVNA PREVÁDZKA TELEFÓNU

### ELEKTRONICKÉ ZARIADENIA

**Všetky mobilné telefóny môžu podliehať rušeniu a to môže mať vplyv na výkon.**

- Mobilný telefón nepoužívajte v blízkosti lekárskeho zariadenia bez povolenia. Neumiestňujte telefón do blízkosti kardiostimulátorov, t.j. do náprsného vrečka.
- Mobilné telefóny môžu rušiť aj niektoré načúvacie aparáty.
- Rušenie menšieho rozsahu môže ovplyvňovať TV prijímače, rádiá, počítače atď.

### BEZPEČNOSŤ NA CESTE

**Preštudujte si zákony a pravidlá o používaní mobilných telefónov v krajine, v ktorej šoférujete.**

- Nepoužívajte pri šoférovaní telefón, ktorý sa drží v ruke.
- Venujte šoférovaniu plnú pozornosť.
- Ak je to možné, použite súpravu handsfree.
- Opustite vozovku a zaparkujte, ak potrebujete volať alebo prijať hovor, ak to vyžadujú dopravné predpisy.
- Vysokofrekvenčná energia môže ovplyvniť niektoré elektronické systémy v motorovom vozidle, ako napríklad stereo súpravu či bezpečnostný systém.

- Ak je vozidlo vybavené airbagom, neobmedzujte ho nainštalovaným alebo prenosným bezdrôtovým zariadením. Mohlo by to spôsobiť zlyhanie airbagu alebo vážne zranenie v dôsledku nesprávnej činnosti systému.
- Ak počúvate hudbu, keď ste vonku, nezabudnite mať hlasitosť nastavenú na zodpovedajúcu úroveň tak, aby ste vedeli o okolitých zvukoch. To je obzvlášť naliehavé v blízkosti ciest.

## OCHRANA PRED POŠKODENÍM SLUCHU

Ak ste dlhšie vystavení hlasitým zvukom, môže to poškodiť váš sluch. Preto vám odporúčame, aby ste svoj telefón nezapínali ani nevypínali v blízkosti svojich uší. Odporúčame vám tiež, aby ste hlasitosť hudby a hovorov nastavili na rozumnú úroveň.

## SKLENENÉ ČASTI

Niektoré časti vášho mobilného telefónu sú vyrobené zo skla. Tieto sklenené časti sa môžu rozbiť, ak dôjde k pádu vášho mobilného telefónu na tvrdý povrch alebo ak je telefón vystavený silnému nárazu. Ak sa sklenená časť rozbije, nedotýkajte sa jej ani sa nepokúšajte rozbíť časť odstrániť. Mobilný telefón nepoužívajte, až kým poškodenú sklenenú časť nevymení autorizovaný poskytovateľ servisných služieb.

## VÝBUŠNÉ PROSTREDIE

Nepoužívajte telefón na miestach, kde sa odpaľujú nálože (v kameňolome). Dodržiavajte obmedzenia a postupujte podľa predpisov alebo pravidiel.

## POTENCIÁLNE VÝBUŠNÉ PROSTREDIE

- Nepoužívajte telefón na čerpacích staniciach.
- Nepoužívajte ho v blízkosti skladov paliva alebo chemických látok.
- Neprevážajte ani neskladujte horľavé plyny, kvapaliny ani výbušné materiály v rovnakom priestore ako mobilný telefón a jeho príslušenstvo.

## V LIETADLÁCH

Bezdrôtové zariadenia môžu spôsobiť rušenie zariadení v lietadle.

- Pred vstupom do akéhokoľvek lietadla vypnite svoj mobilný telefón.
- Bez povolenia posádky ho nepoužívajte.

## DETI

Telefón odkladajte na bezpečné miesto mimo dosahu malých detí. Obsahuje malé časti, ktoré by pri oddelení mohli spôsobiť udusenie.

## TIESŇOVÉ VOLANIA

Tiesňové volania nemusia byť dostupné vo všetkých mobilných sieťach. Preto by ste sa nikdy nemali pri tiesňových volaniach spoliehať výhradne len na telefón. Informujte sa u vášho miestneho poskytovateľa služieb.

## INFORMÁCIE O BATÉRII A ÚDRŽBA

- Pred nabíjaním nie je potrebné batériu úplne vybiť. Na rozdiel od iných batériových systémov nemá batéria pribalená k prístroju žiadny pamäťový efekt, ktorý by mohol znížiť jej výkon.
- Používajte len batérie a nabíjačky značky LG. Nabíjačky LG sú navrhnuté tak, aby maximalizovali životnosť batérie.
- Nerozoberajte a neskratujte batérie.
- Udržujte kovové kontakty batérie čisté.
- Vymeňte batériu, ak už neposkytuje prijateľný výkon. Životnosť batérie môže byť až niekoľko stoviek nabíjajúcich cyklov.
- Ak ste batériu dlhší čas nepoužívali, nabite ju, aby ste maximalizovali jej použiteľnosť.
- Nevystavujte nabíjačku batérií priamemu slnečnému žiareniu ani vysokej vlhkosti, ako napr. v kúpeľni.
- Nenechávajte batériu na horúcich ani studených miestach, môže to zhoršiť jej výkon.
- V prípade výmeny batérie za nesprávny typ hrozí nebezpečenstvo výbuchu.
- Použitie batérie likvidujte podľa pokynov výrobcu. Recyklujte ich, ak je to možné. Nelikvidujte ich spolu s domovým odpadom.
- Ak je potrebná výmena batérie, zaneste ju do najbližšieho autorizovaného servisu alebo k predajcovi výrobkov spoločnosti LG Electronics.
- Po úplnom nabití telefónu vždy odpojte nabíjačku z elektrickej zásuvky, aby ste tak predišli zbytočnej spotrebe energie nabíjačkou.

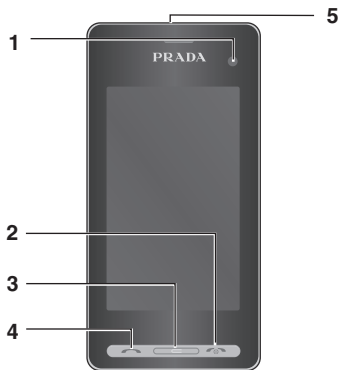

## ZOZNÁMTE SA SO SVOJÍM TELEFÓNOM

### 1. VNÚTORNÝ OBJEKTÍV FOTOAPARÁTU

### 2. TLAČIDLO KONIEC/ZAPNÚŤ

- Ukončuje alebo odmieta hovor. Zapína a vypína telefón. Jedným stlačením sa vrátite na pohotovostnú obrazovku.

### 3. TLAČIDLO VYMAZAŤ

### 4. TLAČIDLO HOVOR

- Vytočí telefónne číslo a prijíma prichádzajúce hovory.

Umiestnenie ťažkého predmetu na telefón alebo sedenie na telefóne vtedy, keď sa tento nachádza vo vašom vrecku, môže poškodiť funkčnosť LCD a dotykovej obrazovky telefónu.

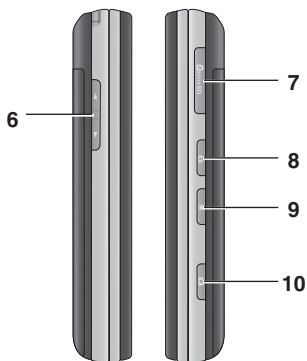

### 5. NABÍJAČKA, KÁBEL, KONEKTOR SÚPRAVY HANDSFREE

Ak chcete pripojiť kábel USB, počkajte, kým sa telefón zapne a prihlási do siete.

### 6. BOČNÉ TLAČIDLÁ

- **Pri nečinnosti obrazovky:** hlasitosť tónu tlačidiel.
- **Počas hovoru:** hlasitosť slúchadla.

### 7. ZÁSUVKA PRE PAMÄŤOVÚ KARTU MICRO SD

### 8. TLAČIDLO UZAMKNUTIA/ODOMKNUTIA

### 9. TLAČIDLO MULTITASKING

### 10. TLAČIDLO FOTOAPARÁTU

## POHĽAD NA OTVORENÝ TELEFÓN

**TLAČIDLO  
VYMAZAŤ**

• Každým stlačením vymažete jeden znak. Podržaním tlačidla zmažete všetky znaky.

**TLAČIDLO ENTER**

**ZMENA TEXTOVÉHO  
REŽIMU** (veľké/malé  
písmená)

**ALFANUMERICKÉ  
TLAČIDLÁ**

**TLAČIDLO MEDZERA**  
Používa sa na zadanie  
medzery počas úpravy.

**SYMBOLOVÉ  
TLAČIDLO**  
Zadáva symbolový  
znak.

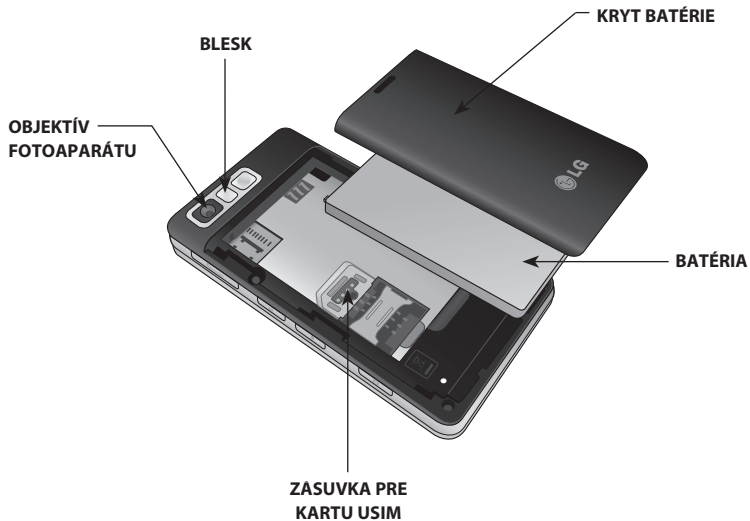

## INŠTALÁCIA KARTY USIM A BATÉRIE

### 1. ZLOŽTE KRYT BATÉRIE

Stlačte a podržte tlačidlo na uvoľnenie batérie nachádzajúce sa v hornej časti telefónu a nadvihnite kryt batérie.



### 2. VYBERTE BATÉRIU

Podržte horný okraj batérie a pomocou krytu batérie ju nadvihnite z priehradky pre batériu.



**Pri vyťahovaní batérie nepoužívajte nechty.**

**Nevytahujte batériu, ak je telefón zapnutý. Mohli by ste ho poškodiť.**

### 3. VLOŽTE KARTU USIM

Zasuňte kartu USIM do držiaka karty USIM. Uistite sa, či časť so zlatými kontaktmi smeruje nadol. Ak chcete kartu USIM vybrať, opatrne ju vytiahnite opačným smerom.



#### 4. VLOŽTE BATÉRIU

Do hornej okrajovej časti priehradky pre batériu najskôr vložte hornú časť batérie. Skontrolujte, či sú kontakty batérie zarovnané s kontaktmi v telefóne. Tlakom na spodnú časť batérie vložte s počutelným cvaknutím batériu na miesto.



#### 5. NAsAĎTE KRYT NAsPÄŤ

Umiestnite kryt na batériu a zasuňte ho do príslušnej polohy.

#### 6. NAbÍJANIE TELEFÓNU

Vysuňte kryt zásuvky pre nabíjačku na hornej strane telefónu KF900 smerom dozadu. Pripojte nabíjačku a zapojte ju do elektrickej zásuvky. Telefón KF900 je potrebné nabíjať dovtedy, kým sa na obrazovke neobjaví hlásenie „Batéria nabitá“.



## PAMÄŤOVÁ KARTA

### INŠTALÁCIA PAMÄŤOVEJ KARTY



Kapacitu pamäte svojho telefónu môžete rozšíriť pomocou pamäťovej karty.

1. Zložte kryt batérie podľa obrázka na strane 14.
2. Zasuňte pamäťovú kartu do zásuvky v hornej časti telefónu, kým s počutelným cvaknutím nezapadne na miesto. Uistite sa, či oblasť so zlatými kontaktmi smeruje nadol.



### FORMÁTOVANIE PAMÄŤOVEJ KARTY

Pamäťová karta už môže byť naformátovaná. Ak karta ešte nie je naformátovaná, pred použitím ju bude potrebné naformátovať.

1. Na obrazovke pohotovostného režimu vyberte , potom stlačte  **Nastavenie** a vyberte **Telefón**.
2. Stlačte **Správca pamäte**, potom vyberte **Externá pamäť**.
3. Stlačte **Formátovať** a potom výber potvrdte.
4. Zadáajte heslo, ak je nastavené, karta sa naformátuje a bude pripravená na použitie.

**Ak chcete zmeniť predvolené miesto uloženia, otvorte v menu Telefón položku Správca pamäte a zvolte Nastavenie ukladania.**

**Ak je na pamäťovej karte nejaký obsah, automaticky sa zaradí do správneho priečinka, napr. videá budú uložené do priečinka Videá.**

## PRENOS KONTAKTOV

Prenos kontaktov z karty USIM do telefónu:

1. Na karte Komunikovať vyberte **Kontakty** a potom **Nastavenia**.
2. Stlačte **Kopírovať**.
3. Vyberte **Z telefónu na USIM** a stlačte **Hotovo**.
4. Vyberte **Zvoliť všetko** alebo vyberte mená po jednom a stlačte **OK**.

Počas nečinnosti sa telefón KF900 vždy vráti na východiskovú obrazovku. Tu máte k dispozícii rôzne možnosti menu, môžete rýchlo uskutočniť hovor a pozrieť si stav telefónu, ako aj mnoho ďalších funkcií.

## TIPY PRE DOTYKOVÚ OBRAZOVKU

Východisková obrazovka je tiež výborné miesto pre nacvičenie návyku na dotykovú obrazovku.

Ak chcete vybrať položku, ikonu stlačte presne. Telefón KF900 pri rozpoznaní stlačenej možnosti zľahka vibruje.

Ak sa chcete posúvať v zozname, stlačte poslednú viditeľnú položku a posúvajte prst na obrazovke smerom nahor. Zoznam sa posunie smerom nahor, takže sa zobrazí viac položiek.

- Nemusíte stláčať príliš silno, dotyková obrazovka je dostatočne citlivá, aby položku vybrala aj pri jemnom stlačení.
- Požadovanú možnosť stlačte špičkou prsta. Dávajte pozor, aby ste nestláčali iné klávesy okolo.
- Keď obrazovka zhasne, stlačte na pravom boku telefónu tlačidlo Uzamknutia / Odomknutia a obrazovka pohotovostného režimu sa obnoví.
- Nevkladajte telefón do puzdra ani iného obalu, pretože dotyková obrazovka nefunguje, ak je niečím zakrytá.



Tlačidlá rýchleho volby

## TLAČIDLÁ RÝCHLEJ VOĽBY

Tlačidlá rýchlej voľby poskytujú ľahký prístup na jeden dotyk k najpoužívanejším funkciám.



Stlačením otvoríte dotykovú plochu vytáčania a uskutočnite hovor. Zadať číslo ako na bežnom číselníku a stlačte **Hovor** alebo na klávesnici stlačte tlačidlo .



Stlačením otvoríte ponuku **Kontakty**. Ak chcete vyhľadať číslo, na ktoré chcete zavolať, zadajte pomocou dotykovej klávesnice meno kontaktu. Môžete tiež vytvoriť nové kontakty a upraviť existujúce. Podrobnosti nájdete na strane 30.



Stlačením získate prístup k možnostiam menu Správy. Tu môžete vytvárať nové SMS. Podrobnosti nájdete na strane 33.



Stlačením otvoríte úplné Horné menu, ktoré je rozdelené do štyroch podmenu. Stlačením zvislej karty podmenu zobrazíte ďalšie možnosti.

## POHODLNEJŠIE POUŽÍVANIE DOTYKOVEJ OBRAZOVKY

Telefón LG KF900 je malým majstrovským dielom, je kombináciou štýlového dizajnu a veľmi ostrého, inteligentného LCD displeja. Dotykový LCD displej ponúka interaktívny zážitok a maximálne pohodlie.

### Priame aktivovanie položiek hlavného menu

Menu Vytáčanie, Prenos správ a Kontakty môžete otvoriť a použiť jednoduchým stlačením obrazovky.

### Tipy pre dotykovú obrazovku

Ak odomknete obrazovku, prepne sa na interaktívnu klávesnicu dotykovkej obrazovky. Ak chcete vybrať položku, stlačte ikonu umiestnenú na dotykovej obrazovke. Telefón KF900 pri rozpoznaní stlačenia možnosti zavibruje.



Tlačidlá rýchlejšej volby

## STAVOVÝ RIADOK

V stavovom riadku sa zobrazujú rôzne ikony signalizujúce napr. intenzitu signálu, nové správy, kapacitu batérie, ako aj informáciu, či je aktívna funkcia Bluetooth alebo GPRS. Význam ikon, ktoré možno vidieť v stavovom riadku, vysvetľuje nasleduje tabuľka.

Ikona	Popis
	Multitasking
	Intenzita signálu siete (počet paličiek môže byť rôzny)
	Žiadny signál siete
	Zostávajúca kapacita batérie
	Batéria vybitá
	Nová textová správa
	Multimediálna správa
	Nová hlasová správa
	Schránka prijatých správ je plná
	Odosielanie správy zlyhalo
	Je nastavený budík
	Používa sa profil Normálny
	Používa sa profil Vonku

Ikona	Popis
	Používa sa profil Tichý
	Pripojené slúchadlá
	Hovory sú presmerované
	Používa sa funkcia EDGE
	Roaming
	Režim počas letu je zapnutý
	Bluetooth aktívny
	Nastavenie plánu
	Zobrazenie stavu externej pamäte
	HSDPA sa používa
	Prehrávanie súboru MP3
	Pozastavenie súboru MP3
	Wifi zapnuté

## ZMENA STAVU V STAVOVOM RIADKU

Stlačením ikony aktuálneho stavu, ktorá vyjadruje aktuálne nastavenie v stavovom riadku, otvorte Prehľad stavu. Tento prehľad ukazuje aktuálny Čas, Sieť, SVC ID, Batériu, Pamäť telefónu, Externú pamäť, Profil, MP3, Bluetooth a Stav Wifi. Môžete nastaviť typ Profilu, prehrať/pozastaviť MP3 a aktivovať/deaktivovať Bluetooth a Wifi.

## POUŽÍVANIE FUNKCIE MULTITASKING

Stlačením tlačidla  otvorte ponuku Multitasking. Tu môžete vidieť všetky spustené aplikácie a jedným stlačením ich otvoriť.

V rámci ktorejkoľvek aplikácie sa môžete stlačením tlačidla Multitasking a zvolením položky Vých. obrazovka vrátiť na obrazovku pohotovostného režimu bez toho, aby bolo potrebné aplikáciu ukončiť alebo zatvoriť.

Ak v pozadí beží nejaká aplikácia (napr. hra alebo FM rádio), v stavovom riadku sa zobrazí ikona .

Stlačením  na obrazovke pohotovostného režimu otvorte **Hlavné menu**. Tu máte k dispozícii ďalšie menu: **Komunikovať**, **Zábava**, **Pomôcky** a **Nastavenia**.



## Komunikovať

- 1 Vytáčanie
- 2 Rýchla voľba
- 3 Kontakty
- 4 História hovorov
- 5 Nová správa
- 6 Nový e-mail
- 7 Schránka správ
- 8 Správy



## Zábava

- 1 Galéria
- 2 Moje súbory
- 3 Fotoaparát
- 4 Videokamera
- 5 Muvee studio
- 6 Hudba
- 7 Rádio FM
- 8 Hry a apl.



## Pomôcky

- 1 Prehliadač
- 2 Svetový čas
- 3 Organizér
- 4 Budík
- 5 Poznámka
- 6 Hlasový záznamník
- 7 Nástroje
- 8 STK (SIM Tool Kit)





## Nastavenia





- 1 Profily
- 2 Displej
- 3 Telefón
- 4 Hovory
- 5 Dotykové ovládanie
- 6 Pripojenie
- 7 Bluetooth
- 8 Wi-Fi

## HOVORY

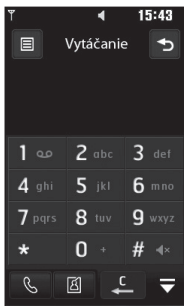
### USKUTOČNENIE HOVORU ALEBO VIDEOHOVORU

1. Stlačením  otvoríte klávesnicu.
2. Vyťukajte číslo pomocou klávesnice.  
Ak chcete zmazať číslicu, stlačte tlačidlo Vymazať.
3. Stlačením tlačidla  na klávesnici uskutočnite hovor.
4. Ak chcete hovor ukončiť, na klávesnici stlačte tlačidlo  .





-  : Uskutočnenie hlasového hovoru
-  : Uskutočnenie videohovoru
-  : Vymazanie čísla alebo znaku
-  : Zatvorenie klávesnice vytáčania

Ak chcete zadať + pre uskutočnenie medzinárodného hovoru, stlačte na dobu dvoch sekúnd .

Stlačením tlačidla Uzamknutia/Odomknutia uzamknete dotykovú obrazovku, čím predídete náhodným volaniam.

Klepnutím na  máte k dispozícii možnosti Uskutočniť videohovor, Odoslať správu, Uložiť číslo alebo Vyhľadávanie kontaktov.

### ZMENA NASTAVENIA ZOBRAZENIA KLÁVESNICE VYTÁČANIA

1. Stlačením  otvoríte klávesnicu.
2. Ak chcete zmeniť zobrazenie klávesnice vytáčania, stlačte  a vyberte **Nastavenie obrazovky vytáčania**.
3. Môžete zmeniť štýl písma, jeho veľkosť a farbu.

### USKUTOČNENIE HOVORU Z KONTAKTOV

1. Na obrazovke pohotovostného režimu otvorte adresár stlačením , prípadne stlačte **Kontakty** na karte Komunikovať.
2. Môžete vybrať spomedzi položiek **Pridať kontakt**, **Hľadať**, **Skupiny** a **Nastavenia**.
3. Vyberte **Hľadať**, stlačte **Meno** a zadajte niekoľko prvých písmen kontaktu, ktorému chcete zavolať.

4. V prefiltrovanom zozname stlačte kontakt, ktorému chcete zavolať, a ak máte uložených viac čísel, zvolte číslo, ktoré sa má použiť.

5. Stlačte **Hovor**.

**Kontakty môžete vyhľadávať na obrazovke hovorov. Stlačte  a vyberte Vyhľadávanie kontaktov. Posúvajte sa v kontaktoch alebo zadajte niekoľko prvých číslic čísla, aby ste zoznam prefiltrovali.**

## PRIJATIE A ODMIETNUTIE HOVORU

Keď telefón vyzvára, stlačením tlačidla  na telefóne prijmete hovor.

Klepnutím na  stlmíte zvonenie. Môže sa vám to hodiť napríklad na stretnutí v prípade, že ste zabudli zmeniť svoj profil na Tichý.

Stlačením tlačidla  na klávesnici odmietnete prichádzajúci hovor.

## Nastavenie hlasitosti hovoru

Ak chcete počas hovoru upraviť hlasitosť, použite tlačidlá nahor a nadol na ľavom boku telefónu.

## Rýchla voľba





Často volaným kontaktom možno priradiť rýchlu voľbu.

1. Stlačením  na obrazovke pohotovostného režimu otvoríte menu.
2. Stlačte **Rýchla voľba**.
3. Hlasová pošta a Videopošta už majú nastavenú rýchlu voľbu 1 a nie je možné ju meniť. Stlačením ľubovoľného iného čísla ho priradíte ku kontaktu rýchlej voľby.
4. Otvorí sa adresár. Kontakt, ktorému chcete priradiť toto číslo, vyberiete jedným stlačením telefónneho čísla.

Ak chcete volať pomocou rýchlej voľby, stlačte  na obrazovke pohotovostného režimu, potom stlačte a podržte priradené číslo, kým sa kontakt nezobrazí na obrazovke. Hovor sa uskutoční automaticky, nie je potrebné stlačiť

Zavolať .

## Uskutočnenie druhého hovoru

1. Počas prvého hovoru stlačte  a vyberte číslo, na ktoré chcete zavolať.
2. Vytočte číslo alebo vyhľadajte kontakty (podrobnosti nájdete v časti **Uskutočnenie hovoru alebo videohovoru** na strane 24).
3. Stlačením  pripojte hovor.
4. Na obrazovke hovoru budú zobrazené obidva hovory. Prvý hovor bude zablokovaný a volajúci bude podrzaný.
5. Ak chcete prepínať medzi hovormi, stlačte  a vyberte **Prepnúť hovor** alebo stlačte číslo podrzaného hovoru.
6. Ak chcete ukončiť jeden alebo obidva hovory, stlačte  a zvolte **Koniec** a potom **Všetky, Podrzaný** alebo **Aktívny**.

**Hovory môžete kombinovať pomocou  Prijat a Pridať sa. Skontrolujte, či váš poskytovateľ sieťových služieb podporuje konferenčné hovory.**

**Spoplatňuje sa každý uskutočňovaný hovor.**

## Vypnutie DTMF

Funkcia DTMF umožňuje použiť číselné príkazy na pohyb v menu v rámci automatizovaných hovorov. Funkcia DTMF je v predvolenom nastavení zapnutá.

Ak ju chcete vypnúť počas hovoru (napr. na zapísanie poznámky), stlačte  a zvolte Vypnúť DTMF.

## Zobrazenie protokolov hovorov

**Ak sa chcete posúvať v zozname možností alebo zozname kontaktov, stlačte poslednú viditeľnú položku a posuňte prstom na obrazovke smerom nahor. Zoznam sa posunie smerom nahor, takže sa zobrazí viac položiek.**

Stlačte , vyberte  **Komunikovať** a klepnite na **História hovorov**.



Vyberte, čo chcete zobraziť:

- **Všetky hovory:** Zobrazenie úplného zoznamu všetkých volaných, prijatých a neprijatých hovorov.
- **Volané čísla:** Zobrazenie zoznamu všetkých čísiel, ktoré ste volali.
- **Prijaté:** Zobrazenie zoznamu všetkých čísiel, ktoré vám volali.
- **Neprijaté:** Zobrazenie zoznamu všetkých neprijatých hovorov.

**Ak chcete odstrániť zaznamenané položky, v ľubovoľnom protokole hovoru stlačte  a Zmazať všetko.**

**Stlačením ľubovoľnej jednotlivéj položky hovorov zobrazíte dátum, čas a dĺžku hovoru.**



## Používanie presmerovania hovorov

1. Stlačte , vyberte  **Nastavenie** a potom **Hovory**.
2. Stlačte **Presmerovanie hovoru** a vyberte **Videohovory** a/alebo **Hlasové volania**.
3. Vyberte, či chcete presmerovať všetky hovory, presmerovať pri obsadení, ak nie je hovor prijatý, alebo v prípade, že ste mimo dosah.
4. Zadajte číslo, na ktoré sa majú hovory presmerovať.
5. Stlačením **Požiadavka** funkciu aktivujete.

**Za presmerovania hovorov sa platia poplatky. Podrobnosti si vyžiadajte od svojho poskytovateľa siete.**



**Ak chcete zrušiť presmerovanie hovorov, vyberte Deaktivovať všetko v menu Presmerovanie hovoru.**

## Používanie blokovania hovorov

1. Stlačte , vyberte  **Nastavenie** a potom **Hovory**.
2. Stlačte **Blokovanie** a vyberte **Videohovory** a/alebo **Hlasové volania**.
3. Vyberte jednu alebo všetkých päť možností:
  - Všetky odchádzajúce volania**
  - Odchádzajúce medzinárodné**
  - Odchádzajúce medzinárodné hovory okrem materskej krajiny**
  - Všetky prichádzajúce volania**
  - Prichádzajúce v zahraničí**
4. Zadaťte heslo pre blokovanie hovorov. Overte u svojho sieťového operátora, či túto službu poskytuje.

**Zvolením Pevné vytáčané číslo zapnete a zostavíte zoznam čísiel, na ktoré možno z telefónu volať. Je potrebný kód PIN2 od operátora. Z telefónu bude možné volať iba na čísla uvedené v tomto zozname.**



## Zmena spoločného nastavenia hovorov

1. Stlačte , vyberte  **Nastavenie** a potom **Hovory**.
2. Stlačte **Spoločné nastavenia** (položku možno bude treba nalistovať smerom nadol). Na tomto mieste môžete meniť tieto nastavenia:
  - **Odmietnutie hovorov:** Posunutím prepínača zvýrazníte Zoznam odmietnutých. Môžete stlačiť textové pole, ak si chcete vybrať zo všetkých hovorov, konkrétne kontakty alebo skupiny, alebo tie z nezaregistrovaných čísel (ktoré nie sú v kontaktoch). Stlačením **Uložiť** nastavenie zmeníte.
  - **Odoslať svoje číslo:** Vyberte, či chcete zobrazovať svoje číslo na telefóne druhej strany, keď niekomu voláte.
  - **Automatické opakované vytáčanie:** Posuňte prepínač vľavo na možnosť **Zapnuté** alebo vpravo na možnosť **Vypnuté**.
  - **Režim odpovedania:** Vyberte, či chcete prijímať hovory pomocou tlačidla Odoslať alebo ľubovoľným tlačidlom.
  - **Minútový pripomienkovač:** Posuňte prepínač vľavo na možnosť **Zapnuté**, ak chcete počas hovoru počuť každú minútu zaznieť tón.

- **Režim odpovedania BT:** Vyberte možnosť **Handsfree**, ak chcete prijať hovor pomocou slúchadiel Bluetooth alebo zvolte **Telefón** pre prijatie hovoru stlačením tlačidla na telefóne.
- **Uložiť nové číslo:** Zvolením možnosti **Áno** uložíte nové číslo.
- **Vybrať linku:** Môžete odosielať svoje telefónne číslo v závislosti od dvojlinkovej služby, napr. linka 1 a linka 2.

**Ak sa chcete posúvať v zozname možností alebo zozname kontaktov, stlačte poslednú viditeľnú položku a posuňte prstom na obrazovke smerom nahor. Zoznam sa posunie smerom nahor, takže sa zobrazia viac položiek.**

## Zmena nastavení videohovorov



1. Stlačte , vyberte  **Nastavenie** a potom **Hovory**.
2. Stlačte **Videohovor**.
3. Vyberte nastavenia pre videohovor. Vyberte možnosť **Použiť súkromný obrázok/Veľkosť môjho obrázka** a vyberte nejaký obrázok alebo zapnite možnosť **Zrkadlo**.

## KONTAKTY

### Vyhľadávanie kontaktov



Kontakt je možné vyhľadať dvomi spôsobmi:

#### Z obrazovky pohotovostného režimu

1. Stlačením  na obrazovke pohotovostného režimu otvoríte kontakty. Ak chcete zmazať číslicu, stlačte na klávesnici tlačidlo Vymazať .
2. Stlačením **Volat'** alebo stlačením tlačidla  iniciujete hovor.

**Vyhľadávať podľa skupiny môžete zvolením možnosti Skupiny. Tým vyvoláte zoznam všetkých skupín.**

#### Z hlavného menu

1. Stlačte , vyberte  **Komunikovať**.
2. Stlačte **Kontakty**.
3. Adresár zobrazí zoznam kontaktov zodpovedajúcich písmenám, ktoré ste zadali.

**Ak sa chcete posúvať v zozname kontaktov, stlačte poslednú viditeľnú položku a posúvajte prst na obrazovke smerom nahor. Zoznam sa posunie smerom nahor, takže sa zobrazí viac položiek.**

### Pridanie nového kontaktu

1. Na obrazovke pohotovostného režimu stlačte  a vyberte **Pridať kontakt**.
2. Vyberte, či chcete kontakt uložiť do **telefónu** alebo na **kartu USIM**.
3. Zadajte krstné meno a priezvisko nového kontaktu. Nemusíte zadávať obe mená, ale musíte zadať aspoň jedno z nich.
4. Zadajte najviac päť rôznych čísiel a priradte ku každému typ. Vyberte si spomedzi možností **Mobil, Domov, Kancelária, Pager, Fax, VT** a **Všeobecné**. Stlačte **OK**.
5. Pridajte e-mailovú adresu.
6. Priradte kontakt jednej alebo viacerým skupinám. Vyberte spomedzi možností **Žiadna, Rodina, Priatelja, Kolegovia, Škola** alebo **VIP**.
7. Pridať môžete aj možnosti **Vyzváňacia melódia, Narodeniny, Výročie, Domovská stránka, Adresa, Názov spoločnosti, Pracovná pozícia, Adresa spoločnosti** a **Poznámka**.
8. Stlačením **Uložiť** kontakt uložíte.

**Kontaktom môžete vytvoriť prispôbené skupiny, viac informácií nájdete v časti Vytvorenie skupiny na strane 31.**



## Možnosti kontaktu

Pri zobrazovaní kontaktov možno robiť rôzne činnosti. Spôsoby otvárania a používania menu možností:

1. Otvorte kontakt, ktorý chcete použiť. Viac informácií nájdete v časti **Vyhľadávanie kontaktov** na strane 30.
2. Volať alebo odoslať správu môžete priamo odialto.
3. Stlačením  otvoríte zoznam možností. Tu môžete vybrať spomedzi možností:
  - **Uskut. videohovor:** Uskutočnenie videohovoru s kontaktom.
  - **Upraviť:** Zmena ľubovoľných údajov kontaktu.
  - **Zmazať:** Odstránenie kontaktu. Potvrďte stlačením **Áno**.
  - **Kopírovať alebo Premiestniť na USIM/do telefónu:** Vyberte, či chcete presunúť alebo kopírovať na kartu USIM alebo do telefónu (v závislosti od toho, kde je pôvodne kontakt uložený).
  - **Odoslať vizitku:** Odoslanie údajov kontaktu inej osobe vo forme vizitky. Vyberte, či chcete odoslať ako **SMS, MMS, E-mail** alebo cez **Bluetooth**.

**Odoslať správu – odoslanie správy kontaktu.**  
Ak kontakt má e-mailovú adresu, vyberte, či si želáte poslať e-mail alebo SMS/MMS. Viac informácií o odosielaní správ nájdete na strane 33.

## Vytvorenie skupiny

1. Na obrazovke pohotovostného režimu stlačte  a vyberte **Skupiny**.
2. Stlačte  .
3. Zvoľte **Pridať skupinu**.
4. Zadaťte názov novej skupiny.
5. Stlačte **Uložiť**.

**Ak odstránite skupinu, kontakty priradené k tejto skupine sa nestratia. Zostanú v adresári.**

**Existujúcu skupinu môžete upraviť, ak ju zvýrazníte a stlačíte  . Vyberte spomedzi možností Pridať členov do skupiny z kontaktov, priradiť Skupinovú vyzváňaciu melódiu, Premenovať skupinu alebo Zmazať skupinu.**

## Zmena nastavení kontaktov



Môžete prispôbiť nastavenia kontaktov tak, aby kontakty vyhovovali vašim preferenciám.

**Ak sa chcete posúvať v zozname možností alebo zozname kontaktov, stlačte poslednú viditeľnú položku a posuňte prstom na obrazovke smerom nahor. Zoznam sa posunie smerom nahor, takže sa zobrazí viac položiek.**

1. Na obrazovke pohotovostného režimu stlačte , potom  a vyberte **Nastavenia**.
2. Na tomto mieste môžete meniť tieto nastavenia:
  - **Zoznam kontaktov:** Vyberte, kde chcete mať kontakty uložené – **Telefón a USIM**, iba **Telefón** alebo iba **USIM**. Tiež si môžete vybrať, či chcete zobraziť ako prvé krstné meno alebo priezvisko kontaktu.
  - **Kopírovať:** Kopírovanie kontaktov z USIM do telefónu alebo z telefónu na USIM. Zvoľte možnosť po jednom alebo všetky naraz. Ak zvolíte po jednom, musíte každý kontakt vybrať a kopírovať zvlášť.
  - **Presunúť:** Funguje rovnako ako kopírovanie, ale kontakt sa uloží iba na miesto, kam ste ho presunuli. Ak teda kontakt presuniete z USIM do telefónu, z pamäte USIM sa zmaže.

- **Poslať všetky kontakty cez Bluetooth:** Odoslanie všetkých kontaktov do iného zariadenia pomocou Bluetooth. Ak zvolíte túto možnosť, zobrazí sa výzva, aby ste zapli Bluetooth.
- **Zálohovať kontakty:** Viac informácií nájdete v časti **Zálohovanie a obnovovanie informácií vášho telefónu** na strane 76.
- **Obnoviť kontakty:** Viac informácií nájdete v časti **Zálohovanie a obnovovanie informácií vášho telefónu** na strane 76.
- **Vymazať kontakty:** Odstránenie všetkých kontaktov. Stlačte **Áno**, ak ste si istí, že chcete vymazať adresár.

## Zobrazenie informácií



1. Na obrazovke pohotovostného režimu stlačte , potom  a **Informácie**.
2. Tu si môžete zobraziť svoje **Servisné číslo**, **Vlastné číslo**, **Informácie o pamäti** (koľko pamäťového miesta vám zostáva) a **Moja vizitka**.

**Ak ste si ešte nevytvorili vlastnú vizitku, vyberte Moja vizitka a zadajte všetky podrobnosti ako pri každom inom kontakte. Stlačením Uložiť vizitku dokončíte.**

## PRENOS SPRÁV

### Prenos správ

Telefón KF900 kombinuje SMS, MMS a e-mail do intuitívneho a ľahko použiteľného menu. Centrum správ možno otvoriť dvoma spôsobmi:

1. Na obrazovke pohotovostného režimu stlačte  .
2. Na obrazovke pohotovostného režimu stlačte , potom vyberte **Komunikovať** , a potom vyberte možnosť **Správy**.

### Odosielanie správ

1. Stlačením položky **Nová správa** na karte Komunikovať otvorte prázdnu správu, prípadne vyberte položku **Vytvoriť novú správu** v menu Správy.
2. Odtiaľto môžete odoslať textovú správu alebo multimediálnu správu. Ak chcete odoslať e-mail, na karte Komunikovať vyberte **Nový E-mail**.
3. Ak chcete pridať obrázok, video, zvuk alebo šablónu, stlačte **Vložiť**.

4. Stlačením **Komu** v hornej časti obrazovky zadajte číslo príjemcu alebo stlačením ikony vyhľadávania otvorte kontakty. Stlačte **Odoslať**. Zadajte telefónne číslo alebo pomocou položky **Kontakty** otvorte zoznam kontaktov. Pridať môžete viac kontaktov.

**Bude vám náúčtovaný poplatok za každú 160-znakovú správu za každú osobu, ktorej správu pošlete.**

**Ak pridávate k správe SMS obrázok, video alebo zvuk, automaticky sa zmení na MMS a bude podľa toho aj spolplatnená.**

**Rýchla odpoveď - pomocou šablóny pošlite ihneď odpoveď na zvolenú správu.**

## Zadávanie textu

Text možno zadávať týmito spôsobmi:

Textový režim T9/Normálny textový režim/  
Klávesnica QWERTY.

Klepnutím na obrazovku zobrazíte klávesnicu.



 Stlačením zapnete prediktívny text T9.

 Môžete vybrať jazyk, v ktorom budete písať.

 Klepnutím zmeníte čísla, symboly a texty klávesov mobilu.

Pomocou  sa posúvajte po rôznych typoch klávesov mobilu v každom režime zadávania textu (napríklad veľké alebo malé písmo).

Ak chcete vložiť medzeru, stlačte .

Ak chcete vymazať znak alebo vetu, stlačte .

Ak chcete napísať správu, stačí stlačiť každé písmeno a stlačením:



prepnete na veľké písmená



pridáte medzeru

## Prediktívny režim písania T9

V režime T9 uvidíte .

Režim T9 využíva zabudovaný slovník, pomocou ktorého rozpoznáva napísané slová podľa postupnosti stláčaných tlačidiel. Stačí stlačiť číselné tlačidlo, ktorému je priradené zadávané písmeno, a slovník odhadne slovo, ktoré chcete použiť.

Napríklad stlačením tlačidiel 8, 3, 5, 3, 3, 6, 6 napíšete slovo „telefón“.

Ak sa nezobrazí príslušné slovo, stlačte **Hláskovať**. Ak stlačíte **Hláskovať**, potom môžete zadať slovo pomocou ručného režimu Abc a slovo alebo meno sa pridá do slovníka.

## Abc ručne

V režime Abc uvidíte .

V režime Abc treba písmená zadávať opakovaným stláčaním tlačidiel. Ak chcete napríklad napísať „ahoj“, stlačte raz tlačidlo 2, dvakrát 4, trikrát 6 a raz 5.

## KLÁVESNICA QWERTY

### Zadávanie textu

Pomocou klávesnice telefónu môžete zadávať alfanumerické znaky. Zadávanie textu je potrebné napríklad pri vkladaní mien do Kontaktov, písaní správy a vytváraní plánovaných udalostí v kalendári. V telefóne sú dostupné nasledujúce metódy vkladania textu: režim ručného zadávania ABC a režim 123.

**V niektorých poliach je povolený len jeden režim vkladania textu (napr. telefónne číslo v poliach adresára).**

Ak chcete vložiť symbol do poľa na vkladanie textu, stlačte tlačidlo  a vyberte symbol, potom zvolte **OK**.

Ďalšie možnosti symbolov zobrazíte rolovaním navigačnými tlačidlami. Každé slovo ukončíte medzerou stlačením .

Ak chcete vymazať znak, stlačte tlačidlo .

### Režim zadávanie textu pomocou klávesnice

Ak je potrebné zadať text, napríklad pri písaní správy, klávesnica je v predvolenom nastavení v režime ABC. Ak zadávate číslo, napríklad pri uskutočňovaní hovoru, v predvolenom nastavení budú číselné tlačidlá klávesnice fungovať ako čísla.

V režime ABC môžete čísla zadávať tak, že najprv stlačíte  a potom požadované číslo.

### Odoslanie e-mailu pomocou nového účtu

Ak chcete posielat/prijímať e-maily, je potrebné nastaviť e-mailový účet (pozrite ďalej).

1. Na obrazovke pohotovostného režimu stlačte  a vyberte **Správy**.
2. Vyberte Vytvoriť novú správu - **E-mail**, otvorí sa nový e-mail. Túto ponuku môžete otvoriť aj priamo, ak na karte Komunikovať vyberiete **Nový e-mail**.
3. Môžete zadať adresu príjemcu a napísať správu. Môžete tiež vložiť obrázky, videá, zvuky alebo iné typy súborov.
4. Pomocou klávesnice zadajte svoju správu.
5. Vyberte **Možnosti** a zvolte prílohu, ktorú chcete pridať: **Obrázok/Video/Zvuk/Šablóna/Emotikon/Skrytá kópia/ Podpis/Meno a číslo/Viac (Vizitka/ Plán/Poznámka/Úlohy/Moja vizitka/ Dokumenty/Ďalšie súbory)**.

## Nastavenie e-mailu

Telefón KF900 vám umožní zostať v kontakte pomocou e-mailu kdekoľvek. Zriadenie e-mailového účtu POP3 alebo IMAP4 je rýchle a jednoduché.

Po dokončení nastavenia e-mailového účtu sa zobrazí správa „Aktualizovať teraz schránku prijatých správ?“. Pre vybratý účet môžete prijať správy.

**Ak sa chcete posúvať v zozname možností alebo zozname kontaktov, stlačte poslednú viditeľnú položku a posuňte prstom na obrazovke smerom nahor. Zoznam sa posunie smerom nahor, takže sa zobrazí viac položiek.**



1. Na obrazovke pohotovostného režimu stlačte  a potom **Správy**.
2. Vyberte **Nastavenia**.
3. Stlačte **Schránka** a potom **E-mailové kontá**.
4. Stlačte **Pridať konto**.
5. Následne môžete vybrať, ako účet funguje:
  - **E-mailová adresa:** Zadajte e-mailovú adresu.
  - **Heslo:** Zadajte heslo konta.
  - **Meno používateľa:** Zadajte meno používateľa konta.
  - **Typ e-mail. schránky:** Zadajte typ e-mailovej schránky – POP3 alebo IMAP4.
  - **Server prich. pošty:** Zadajte adresu servera prichádzajúcej pošty.

- **Server odch. pošty:** Zadajte adresu servera odchádzajúcej pošty.
- **SMTP overenie:** Vyberte nastavenia zabezpečenia pre server odchádzajúcej pošty.
- **Názov účtu:** Teraz je účet nastavený a zobrazí sa v zozname účtov v priečinku E-mail.

## Načítavanie e-mailu

Na účte si môžete automaticky alebo ručne kontrolovať nové e-maily. Viac informácií o automatickej kontrole nájдете v časti **Zmena nastavení e-mailu** na strane 37.

Manuálna kontrola:

1. Stlačte  a potom **Správy**.
2. Vyberte možnosť **Schránka**.
3. Stlačte požadované konto a potom .
4. Vyberte **Načítať alebo Synchronizovať** a telefón KF900 sa pripojí k vášmu e-mailovému kontu a načíta nové správy.

## Zmena nastavení e-mailu

Nastavenia e-mailu môžete zmeniť podľa svojich preferencií.

**Ak sa chcete posúvať v zozname možností alebo zozname kontaktov, stlačte poslednú viditeľnú položku a posuňte prstom na obrazovke smerom nahor. Zoznam sa posunie smerom nahor, takže sa zobrazí viac položiek.**

1. Na obrazovke pohotovostného režimu stlačte  a potom **Správy**.
2. Vyberte **Nastavenia**.
3. Stlačte **E-mail** a potom si môžete prispôbiť nasledovné nastavenia:
  - **E-mailové kontá:** Nastavenie e-mailového konta.
  - **Povolit' odpoved'**: Vyberte, či chcete povoliť odosielanie správ s potvrdením o prečítaní.
  - **Vyžiadať odpoveď**: Vyberte, či chcete požadovať správy s potvrdením o prečítaní.
  - **Interval načítania:** Vyberte, ako často má telefón KF900 kontrolovať nové e-mailové správy.
  - **Množstvo na načítanie:** Vyberte počet e-mailov, ktoré sa majú načítať naraz.
  - **Pridať správu do Posl. ďalej a Odpovedať**: Vyberte, či chcete pridať pôvodnú správu do odpovede.
  - **Pridať prílohu:** Vyberte, či chcete pridať pôvodnú prílohu do každej odpovede.

- **Autonačítanie v roamingu:** Vyberte, či chcete automaticky načítať správy, keď ste v zahraničí (roaming).
- **Upozornenie na nový e-mail:** Vyberte, či chcete byť upozorňovaní na nové e-maily.
- **Podpis:** Vytvorenie podpisu e-mailových správ a aktivovanie tejto funkcie.
- **Priorita:** Vyberte úroveň priority e-mailových správ.

## Priečinky správ

Zistíte, že štruktúra priečinkov použitá v telefóne KF900 je prehľadná.

- **Prijaté:** Všetky prijaté správy sa ukladajú do schránky prijatých správ. Tu ich môžete zobraziť, zmazať atď., viac informácií nájdete ďalej v časti **Organizovanie správ**. Túto ponuku možno otvoriť pomocou položky **Schránka správ**.
- **Schránka:** Všetky e-maily prijaté do telefónu KF900 sa ukladajú do e-mailovej schránky.
- **Koncepty:** Ak nemáte čas na dopísanie svojej správy, môžete ju uložiť práve sem.
- **Na odoslanie:** Ide o dočasný úložný priečinok správ, kým budú odoslané.
- **Odoslané:** Všetky odoslané správy sa ukladajú do tohto priečinka.
- **Priečinky:** Vytvorte priečinky na ukladanie správ.

## Organizovanie správ

Na organizovanie svojich správ môžete použiť Prijaté.

Ak sa chcete posúvať v zozname možností alebo zozname kontaktov, stlačte poslednú viditeľnú položku a posuňte prstom na obrazovke smerom nahor. Zoznam sa posunie smerom nahor, takže sa zobrazí viac položiek.

1. Stlačte **Správy** a potom **Prijaté**. Túto ponuku možno otvoriť aj pomocou položky **Schránka správ** na karte Komunikovať.
2. Stlačte  a potom vyberte:
  - **Zmazať**: Zmazanie označených správ.
  - **Zmeniť zobrazenie**: Môžete zmeniť štýl zobrazenia ponuky.
  - **Vytvoriť novú správu**: Otvorenie novej prázdnej správy alebo e-mailu.
  - **Pres. Do moj, prieč**: Presun správy do položky „Môj priečinok“.
  - **Filter**: Zobrazenie správ podľa typu. Zoradí zvlášť textové správy a zvlášť správy MMS.
  - **Zmazať všetko**: Odstránenie všetkých správ.

Ak uvidíte hlásenie **Nie je priestor pre správy na USIM**, je potrebné v schránke prijatých správ nejaké správy zmazať. Ak uvidíte hlásenie **Nie je priestor pre správy**, môžete uvoľniť miesto odstránením správ alebo uložených súborov.

## Používanie šablón

Vytvorte šablóny pre často odosielané správy SMS a MMS. Niektoré šablóny nájdete už v telefóne. V prípade potreby ich môžete upraviť.

1. Stlačte **Správy** a potom vyberte **Šablóny**.
2. Vyberte **Textové šablóny** alebo **Multimediálne šablóny**. Potom môžete stlačiť  a **Pridať nové**, **Odstrániť** alebo **Odstrániť všetky** šablóny.

## Používanie emotikonov

Oživte svoje správy pomocou emotikonov. Niektoré bežne používané emotikony už nájdete vo svojom telefóne.

1. Stlačte **Správy** a potom vyberte **Emotikony**.
2. Stlačte , ak chcete **Pridať**, **Zmazať** alebo **Zmazať všetky** emotikony.

## Zmena nastavení textových správ

Nastavenia správ v telefóne KF900 sú vopred určené, takže môžete správy odosielať okamžite. Tieto nastavenia možno zmeniť podľa vašich preferencií.

**Ak sa chcete posúvať v zozname možností alebo zozname kontaktov, stlačte poslednú viditeľnú položku a posuňte prstom na obrazovke smerom nahor. Zoznam sa posunie smerom nahor, takže sa zobrazí viac položiek.**

Stlačte **Správy**, potom vyberte **Nastavenia a SMS**. Môžete zmeniť tieto nastavenia:

- **Centrum SMS:** Zadajte podrobnosti o centre správ.
- **Hlásenie o doručení:** Posunutím prepínača vľavo aktivujete prijímanie potvrdení o doručení správ.
- **Doba platnosti:** Vyberte, ako dlho majú byť správy uložené v centre správ.
- **Typ správ:** **Text, Hlas, Fax, X.400** alebo **E-mail**.
- **Kódovanie znakov:** Vyberte, ako majú byť znaky kódované. Ovplyvní to veľkosť správ a tým aj poplatky za prenos údajov.
- **Poslať dlhý text ako:** Vyberte, či chcete dlhé správy odosielať ako Niekoľko SMS alebo ako MMS.

## Zmena nastavení multimediálnych správ

Nastavenia správ v telefóne KF900 sú vopred určené, takže môžete správy odosielať okamžite. Tieto nastavenia možno zmeniť podľa vašich preferencií.

Stlačte **Správy**, potom vyberte **Nastavenia a MMS**. Môžete zmeniť tieto nastavenia:

- **Režim prijatia:** Vyberte **Domáca sieť** alebo **Roamingová sieť**. Ak potom vyberiete možnosť **Ručne**, budete dostávať iba oznámenia o doručených MMS a následne sa budete môcť rozhodnúť, či ich chcete prevziať úplne.
- **Hlásenie o doručení:** Vyberte, či chcete povoliť a/alebo požadovať správu o doručení.
- **Potvrdenie o prečítaní:** Vyberte, či chcete povoliť a/alebo odosielať potvrdenie o prečítaní.
- **Priorita:** Vyberte úroveň priority správ MMS.
- **Doba platnosti:** Vyberte, ako dlho má byť správa uložená v centre správ.
- **Trvanie snímky:** Vyberte, ako dlho sa majú snímky zobrazovať na obrazovke.
- **Režim vytvorenia:** Vyberte režim správ.
- **Dodacia lehota:** Vyberte lehotu, po ktorej sa má správa doručiť.
- **Centrum MMS:** Zadajte podrobnosti o centre správ.

## Zmena ostatných nastavení

Stlačte **Správy**, vyberte **Nastavenia**

a potom:

- **Hlasová pošta:** Stlačením  pridáte novú službu Hlasová pošta. Viac informácií o poskytovaných službách vám poskytne sieťový operátor.
- **Servisné správy:** Vyberte, či chcete prijímať alebo blokovať servisné správy. Zabezpečenie správy môžete tiež nastaviť vytvorením zoznamov dôveryhodných a nedôveryhodných odosielateľov.
- **Infosprávy:** Vyberte stav prijímania, jazyk a iné nastavenia.

## FOTOAPARÁT







### Rýchle fotografovanie

1. Stlačte tlačidlo  na pravom boku telefónu.
2. Na obrazovke sa objaví hľadáčik.
3. Držte telefón vo vodorovnej polohe a nasmerujte objektív smerom k objektu, ktorý fotografujete.
4. Jemne stlačte tlačidlo spúšte a v strede obrazovky hľadáčika sa objaví rámček zaostrenia.
5. Nasmerujte telefón tak, aby ste videli predmet, ktorý fotografujete v rámci zaostrenia.
6. Keď sa farba rámčeka zaostrenia zmení na zelenú a zaznie zvuk fotoaparátu, fotoaparát predmet zaostri.
7. Zatlačte tlačidlo spúšte úplne.

### Po nasnímaní fotografie

Nasnímaná fotografia sa objaví na obrazovke. V spodnej časti obrazovky sa nachádza názov obrázka. Na pravej strane obrazovky sa nachádza šesť ikon.



-  Priamy prechod do galérie obrázkov.
-  Stlačením odošlete fotografiu ako správu, e-mail alebo cez Bluetooth.
-  Stlačte, ak chcete pomocou rôznych nástrojov obrázkov upraviť.
-  Stlačením nastavíte nasnímaný obrázok ako Tapetu.
-  Stlačením zmažete práve nasnímanú fotografiu a potvrdíte stlačením **Áno**. Opäť sa objaví hľadáčik.
-  Stlačením okamžite nasnímate ďalšiu fotografiu. Aktuálna fotografia sa uloží.

## Zoznámte sa s hľadáčikom

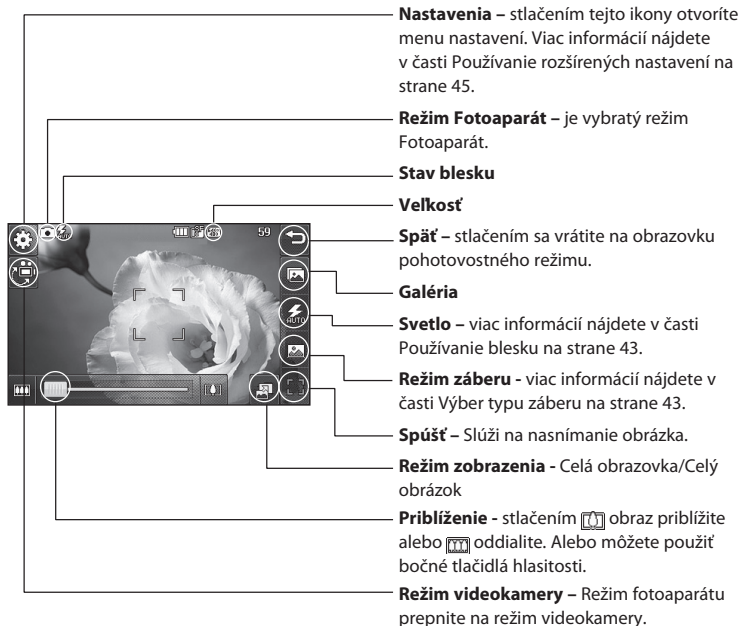

**Možnosti skratiek sa po niekoľkých sekundách automaticky skryjú. Jednoducho raz stlačte stred hľadáča. Opätovným stlačením obrazovky vyvoláte možnosti späť.**

## Používanie blesku

V predvolenom nastavení je blesk automatický, ale k dispozícii sú aj ďalšie možnosti.

1. Zvolením  v pravej časti hľadáča otvoríte podmenu blesku.
2. K dispozícii sú tri možnosti blesku:
  - **Automaticky:** Fotoaparát zhodnotí potrebné svetlo na nasnímanie dobrého obrázka a v prípade nutnosti použije blesk.
  - **Vždy zapnuté:** Fotoaparát bude vždy snímať so zapnutým bleskom.
  - **Vždy vypnuté:** Fotoaparát bude vždy snímať bez blesku. Táto funkcia je výhodná, ak chcete šetriť batériu.
  - **Počas fotografovania:** Blesk sa zapne iba pri snímaní obrázka.
3. Stlačte možnosť blesku, ktorú chcete použiť.
4. Po zvolení možnosti sa menu blesku automaticky zatvorí a telefón je pripravený na snímanie obrázka.
5. Stavová ikona blesku na obrazovke hľadáča sa mení podľa nového režimu blesku.

## Výber typu záberu

1. Stlačením  otvoríte dostupné režimy záberu.
2. Vyberte spomedzi troch možností:
  - **Bežný záber:** Je to predvolený typ záberu. Fotografia bude nasnímaná normálnym spôsobom, ako je to popísané v časti o rýchlom fotografovaní.
  - **Zhlukový záber:** Umožní automaticky nasnímať deväť záberov vo veľmi rýchlom slede.
  - **Panoráma:** Tento typ snímania je skvelý na fotografovanie veľkej skupiny ľudí alebo pre nasnímanie panoramatického pohľadu.

## Snímanie zhlukového záberu

1. Stlačením  otvorte dostupné typy snímání a vyberte **Zhlukový záber**. Potom vyberte počet snímok.
2. Nasmerujte fotoaparát tak, aby bol objekt na obrazovke hľadáča a stlačte tlačidlo spúšte, ako pri snímaní normálnej fotografie.
3. Môžete uložiť jeden zo záberov. Vyberte ten záber, ktorý si chcete ponechať. Jedným stlačením miniatúry záber zobrazíte a stlačením Uložiť ho uložíte.

## Snímanie panoramatického záberu



Pomocou panoramatického záberu zachyťte život taký, aký je. Fotoaparát umožňuje nasnímať tri fotografie, všetky zarovnané, a skombinuje ich do jedného širokouhlého obrázku.

1. Stlačením  otvorte dostupné typy záberu a zvolte **Panoráma**.
2. Prvú fotografiu nasnímajte normálnym spôsobom. V hľadáčku sa objaví priehľadná verzia pravej strany obrázka.
3. Pri snímaní druhej a tretej fotografie zarovnajzte v hľadáčku obrázok s priehľadnou verziou predchádzajúceho obrázka.
4. V galérii fotografií sa fotografie uložia ako panoramatický obraz.

Z dôvodu veľkosti obrázka sa objaví panoramatická fotografia v zobrazení Galéria mierne skreslene. Aby sa zobrazila správne, stlačte ju dvakrát.

## Nastavenie expozície

Expozícia definuje rozdiel medzi svetlom a tmou na obrázku. Obrázok s nízkym kontrastom bude zahmlený, zatiaľ čo obrázok s vysokým kontrastom bude oveľa ostrejší.

1. Stlačením  v hľadáčku fotoaparátu otvorte všetky možnosti pokročilých nastavení.
2. Stlačte **Expozícia**.
3. Posúvajte indikátor kontrastu po paneli smerom k hodnote  pre nižšiu expozíciu, zahmlenejší obrázok alebo smerom k hodnote  pre vyššiu expozíciu, ostrejší obrázok.

## Používanie rozšírených nastavení

Stlačením  v hľadáčiku fotoaparátu otvorte všetky možnosti pokročilých nastavení.

### Nastavenia náhľadu

- **Expozícia:** Hodnoty expozície predstavujú množstvo osvetlenia pri danej expozícii. Ak je hlavný subjekt tmavší ako pozadie, zvýšte hodnotu expozície. Ak je subjekt o niečo svetlejší než pozadie, znížte hodnotu expozície.
- **Veľkosť:** Zmeňte veľkosť fotografie, aby sa dala uložiť do pamäte alebo nasnímajte obrázok predvolený na správnu veľkosť, aby ho bolo možné pripojiť ku kontaktu. Viac informácií nájdete v časti **Zmena veľkosti obrázka** na strane 46.
- **Farebný efekt:** Vyberte farebný odtieň, ktorý sa má pri snímaní fotografie použiť. Viac informácií nájdete v časti **Výber farebného efektu** na strane 46.
- **Vyváženie bielej:** Vyberte spomedzi možností **Automaticky**, **Žiarovka**, **Slnečno**, **Žiarivka** alebo **Zamračené**.
- **Makro:** Zapnite ho, ak chcete robiť zábery zblízka.
- **Samospúšť:** Samospúšť umožňuje nastaviť omeškanie po stlačení tlačidla spúšte. Vyberte spomedzi možností **3 sekundy**, **5 sekúnd** alebo **10 sekúnd**. Táto funkcia sa vám zíde pri fotení skupiny, v ktorej chcete byť aj vy.

- **ISO:** ISO určuje citlivosť svetelného snímača fotoaparátu. Čím je vyššia hodnota ISO, tým bude fotoaparát citlivejší na svetlo. Zíde sa vám to v tmavších podmienkach, keď nie je možné použiť blesk. Vyberte hodnotu ISO spomedzi možností **Automaticky**, **ISO 800**, **ISO 400**, **ISO 200** alebo **ISO 100**.
- **Kvalita:** Vyberte spomedzi možností **Vysoká**, **Stredná** a **Normálna**. Čím vyššiu kvalitu vyberiete, tým bude fotografia ostrejšia, ale veľkosť súboru narastie, čo znamená, že do pamäte uložíte menej fotografií.
- **Vnútrotný/vonkajší fotoaparát:** Pre autopoortréty prepnite na vnútorný fotoaparát telefónu LG KF900.

### Dalšie nastavenia

- **Pamäť:** Vyberte, či sa majú fotografie ukladať do Telefónu alebo do Externej pamäte.
- **Stabilizácia obrazu:** Umožňuje fotografovať bez nestability alebo trasenia fotoaparátu.
- **Zaostrenie:** Vyberte spomedzi možností **Zapnuté** alebo **Vypnuté**.
- **Zvuk spúšte:** Zvoľte si spomedzi troch zvukov uzávierky.
- **Zobrazenie mriežky:** Vyberte spomedzi možností **Vypnuté**, **Jednoduchá** alebo **Trojdielna**.
- **Obnoviť nastavenia:** Obnovte všetky nastavenia fotoaparátu.

Keď ukončíte prácu s fotoaparátom, všetky nastavenia sa vracia na predvolené hodnoty, okrem veľkosti a kvality obrázka. Akékoľvek požadované nastavenia, ktoré nie sú predvolené, budete musieť obnoviť, napr. farebný odtieň a ISO. Pred nasnímaním ďalšej fotografie ich skontrolujte.

Menu Nastavenia sa nachádza nad obrazovkou hľadáča, takže pri zmene prvkov farby alebo kvality obrázka uvidíte zmeny obrázka v náhľade za menu nastavení.

## Zmena veľkosti obrázka

Čím viac pixlov fotografia obsahuje, tým je súbor väčší. To znamená, že zaberá viac miesta v pamäti. Ak chcete do telefónu uložiť viac obrázkov, zmeňte počet pixlov, čím zmenšíte veľkosť súboru.

1. V hľadáčku stlačte  v ľavom hornom rohu.
2. V menu Náhľad zvolte **Veľkosť**.
3. Vyberte spomedzi číselných hodnôt počet pixlov (**5M: 2592x1944, 3M: 2048x1536, 2M: 1600x1200, 1M: 1280x960, 640x480, 320x240**) alebo vyberte predvoľbu:



## Výber farebného efektu

1. V hľadáčku stlačte  v ľavom hornom rohu.
2. V menu Náhľad zvolte **Farebný efekt**.
3. K dispozícii sú tieto možnosti farebných odtieňov: **Vypnuté, Čierno-biele, Negatív** alebo **Sépiovo hnedá**.
4. Keď ste si vybrali, menu farebných odtieňov zatvoríte po zvolení ikony späť a telefón je pripravený na fotografovanie.

**Fotografiu nasnímanú vo farbe je možné po nasnímaní zmeniť na čiernobiely fotografiu alebo fotografiu v sépiovo hnedej farbe, ale obrázok nasnímaný v čiernobielej alebo sépiovo hnedej farbe na farebnú nezmeníte.**

## VIDEOKAMERA





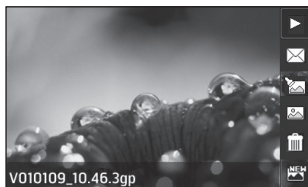

### Rýchle snímanie videa

1. Stlačte **Videokamera** na karte Zábava.
2. Na obrazovke sa objaví hľadáčik videokamery.
3. Držte telefón vo vodorovnej polohe a nasmerujte objektív smerom k objektu, ktorý nahrávate.
4. Jedným stlačením tlačidla spúšte začnete nahrávať.
5. V hornej časti hľadáčika sa objaví nápis **Rec** a časomiera v dolnej časti ukazuje dĺžku videa.
6. Ak chcete video pozastaviť, stlačte . Ak chcete v nahrávaní pokračovať, vyberte .
7. Ak chcete zastaviť nahrávanie, na obrazovke stlačte  alebo druhýkrát zatlačte tlačidlo spúšte.

### Po nasnímaní videa

Na obrazovke sa objaví statický obrázok predstavujúci nasnímané video. V spodnej časti obrazovky sa nachádza názov videa. Na pravej strane obrazovky sa nachádza šesť ikon.



-  Stlačením tohto tlačidla prehráte video.
-  Stlačením tohto tlačidla odošlete video ako **správu, e-mail** alebo cez **Bluetooth**. Pozrite stranu 33 pre **Odosielanie správ** alebo stranu 85 pre **Odosielanie a prijímanie súborov pomocou Bluetooth**.
-  Stlačte, ak chcete videosúbor upraviť.
-  Stlačením tohto tlačidla zobrazíte galériu uložených videí.
-  Stlačením tohto tlačidla zmažete práve nasnímané video a potvrdenie vykonáte stlačením možnosti **Áno**. Opäť sa objaví hľadáčik.
-  Stlačením tohto tlačidla okamžite nahráte ďalšie video. Aktuálne video sa uloží.

## Zoznámte sa s hľadáčikom

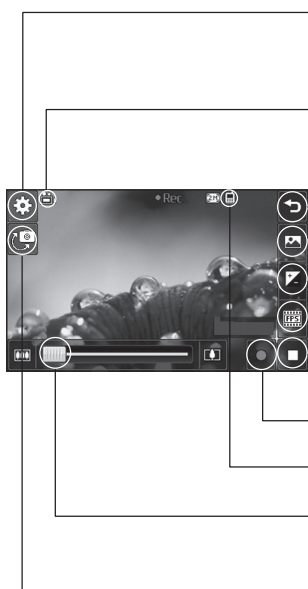

**Nastavenia** – stlačením tejto ikony otvoríte menu nastavení. Viac informácií nájdete na strane 49 v časti **Používanie rozšírených nastavení**.

**Režim Video** – je zvolený režim Video.

**Späť** – stlačením sa vrátite na obrazovku pohotovostného režimu.

**Galéria**



**Expozícia** – viac informácií nájdete v časti Nastavenie expozície na strane 49.

**Rýchlosť nahrávania**

**Zastavenie nahrávania**

**Spustenie nahrávania**

**Uloženie do pamäte telefónu/externej pamäte**



**Priblíženie** – stlačením  obraz priblížite alebo  oddialite. Alebo môžete použiť bočné tlačidlá hlasitosti.

**Režim Fotoaparát** – zmena z režimu videokamery na režim fotoaparátu.

**Možnosti skratiek sa po niekoľkých sekundách automaticky skryjú. Jednoducho raz stlačte stred hľadáča. Opätovným stlačením obrazovky vyvoláte možnosti späť.**

## Nastavenie expozície

Expozícia definuje rozdiel medzi svetlom a tmou na obrázku. Obrázok s nízkym kontrastom bude zahmlený, zatiaľ čo obrázok s vysokým kontrastom bude oveľa ostrejší.

1. Stlačte .
2. Posúvajte indikátor expozície po paneli smerom k hodnote  pre nižšiu expozíciu, zahmlenejší obrázok alebo smerom  pre vyšší kontrast, ostrejší obrázok.

## Používanie rozšírených nastavení

Stlačením Nastavenia otvoríte všetky možnosti pokročilých nastavení.

### Nastavenia náhľadu

- **Veľkosť videa:** Zmenou veľkosti videa môžete ušetriť miesto v pamäti. Viac informácií nájdete v časti **Zmena veľkosti videa** na strane 50.
- **Farebný efekt:** Vyberte farebný odtieň, ktorý sa má pri snímaní videa použiť. Viac informácií nájdete v časti **Výber farebného odtieňa** na strane 50.
- **Vyváženie bielej:** Vyváženie bielej zaisťuje, že biela farba bude vo videách realistická. Kvôli správne nastaveniu vyváženia bielej bude možno potrebné určiť svetelné podmienky. Vyberte spomedzi možností **Automaticky**, **Žiarovka**, **Sľnečno**, **Žiarivkové svetlo** alebo **Zamračené**.

- **Kvalita:** Vyberte spomedzi možností **Vysoká**, **Stredná** a **Normálny**. Čím vyššiu kvalitu vyberiete, tým bude video ostrejšie, pričom však veľkosť súboru narastie, čo znamená, že do pamäte uložíte menej videí.
- **Nastaviť čas:** Nastavte limit trvania videa. Výberom spomedzi možností **Bez obmedzenia** alebo **MMS** obmedzte veľkosť videa, aby ste ho mohli poslať ako MMS.

**Ak vyberáte trvanie MMS, pokúste sa vybrať nižšiu kvalitu obrazu, aby ste mohli nasnímať dlhšie video.**

- **Vnútrotný fotoaparát:** Prepnutím na vnútrotný fotoaparát telefónu KF900 nahráte video seba samého.

### Ďalšie nastavenia

- **Pamäť:** Vyberte, či sa majú videá ukladať do Pamäte telefónu alebo do Externej pamäte.
- **Hlas:** Vyberte možnosť **Stlmiť**, ak chcete nahráť video bez zvuku.
- **Obnoviť nastavenia:** Obnovte všetky nastavenia videokamery.

## Zmena veľkosti videa

Čím viac pixlov video obsahuje, tým je súbor väčší. To znamená, že zaberá viac miesta v pamäti. Ak chcete do telefónu alebo na pamäťovú kartu uložiť viac videí, zmeňte počet pixlov, čím zmenšíte veľkosť súboru.

1. V hľadáčíku stlačte **Nastavenia** v ľavom hornom rohu.
2. V menu **Náhľad** vyberte **Veľkosť videa**.
3. Z piatich možností zvolte hodnotu pixlov:  
**720x480(D1)**, **640x480 (VGA)** – Možnosť širokej obrazovky najvyššej kvality.  
**400X240 (Wide)** – Je to tiež široká obrazovka, ale s menším rozlíšením.  
**640x480 (VGA)** – VGA štandardnej veľkosti.  
**320x240 (QVGA)** – Obrázok menšej veľkosti, čím je aj veľkosť súboru menšia. Výborné pre šetrenie miesta v pamäti.  
**176x144 (QCIF)** – Obrázok najmenšej veľkosti, čím je aj veľkosť súboru menšia.
4. Zvoľte možnosť veľkosti, ktorú chcete použiť.

**Softvér na konverziu formátu videa nájdete na CD, ktoré ste dostali spolu s telefónom KF900.**

## Výber farebného odtieňa



1. V hľadáčíku stlačte  v ľavom hornom rohu.
2. V menu nastavení zvolte **Farebný efekt**.
3. K dispozícii sú tieto možnosti farebného odtieňa: **Vyp.**, **Čierno-biele**, **Negatív** a **Sépiovo hnedá**
4. Stlačte farebný odtieň, ktorý chcete použiť.

**Video nasnímané vo farbe je možné po nasnímaní zmeniť na čiernobiele alebo v sépiovej farbe, ale video nasnímané v čiernobielej alebo sépiovej farbe na farebné nezmeníte.**

**Nadalej je však možné upravovať funkcie ako veľkosť obrázku, kvalita videa, trvanie, stíšenie, vyváženie bielej, farebný odtieň a pamäť stlačením Nastavenia rovnakým spôsobom ako pri používaní hlavného fotoaparátu.**

## VAŠE FOTOGRAFIE A VIDEÁ

### Prezeranie fotografií a videí

1. Stlačte  na obrazovke náhľadu fotoaparátu.
2. Na obrazovke sa objaví galéria.
3. Dvakrát stlačte video alebo fotografiu, aby sa úplne otvorili.
4. Videá sa začnú prehrávať automaticky. Ak chcete prehrávanie pozastaviť, stlačením obrazovky vyvoláte možnosti a potom zvolíte .

**Rýchlym pohybom vľavo alebo vpravo zobrazíte ďalšie fotografie alebo videá.**

**Ak chcete zmazať fotografiu alebo video, otvorte ich a zvolte . Stlačením Áno úkon potvrdte.**

### Používanie priblíženia pri zobrazovaní fotografie

Diagonálnym ťahom prstov od seba (zväčšenie) alebo k sebe (zmenšenie) upravíte veľkosť obrazu.

### Nastavenie hlasitosti pri sledovaní videa

Ak chcete nastaviť hlasitosť počas sledovania videa, posúvajte indikátor smerom nahor a nadol po paneli hlasitosti na ľavej strane obrazovky.





**Ak multimediálny súbor nebol vytvorený v telefóne, nemusia niektoré funkcie fungovať správne.**

### Prezeranie fotografií pomocou prezentácie

Režim prezentácia zobrazí po jednej všetky fotografie v galérii. Videá nemožno zobraziť ako prezentáciu.

1. Dvakrát stlačte fotografiu, ktorou chcete prezentáciu začať a otvorte ju.
2. Vyberte .
3. Prezentácia sa spustí.

V rámci prezentácie sú k dispozícii možnosti:

-  Opätovným stlačením tohto tlačidla môžete v prehrávaní pokračovať.
-  Stlačením tohto tlačidla pozastavíte prezentáciu na konkrétnej fotografii.
-  Náhodné prehrávanie Zapnúť/Vypnúť.
-  Stlačením tohto tlačidla zvýšite alebo znížite rýchlosť prezentácie.

## Nastavenie fotografie ako tapety

1. Dvakrát stlačte fotografiu, ktorú chcete nastaviť ako tapetu a otvorte ju.
2. Stlačte  .
3. Obrazovka sa prepne do režimu portrét. Môžete zmeniť veľkosť obrázku.
4. Keď budete s obrázkom spokojní, stlačte **Nastaviť**.

## Upravovanie fotografií

K dispozícii máte obrovské množstvo možností, pomocou ktorých môžete fotografie meniť, dopĺňať ich alebo ich oživiť.



1. Otvorte fotografiu, ktorú chcete upraviť, a stlačením  vyvolajte možnosti.
2. Stlačením ikon môžete fotografiu upravovať:

 Ořezanie fotografie. Vyberte štvorcovú alebo kruhovú oblasť ořezania a posúvaním prsta cez obrazovku zvolte oblasť.

 Kreslenie na fotografiu voľnou rukou. Zo štyroch možností zvolte hrúbku čiary a farbu, ktorú chcete použiť.

 Vloženie textu do obrázku. Viac informácií nájdete v časti **Pridanie textu k fotografii** na strane 53.

 Ozdobenie fotografie pečiatkami. Vyberte si z rôznych dostupných pečiatok a stlačte fotografiu všade tam, kde ich chcete použiť.

 Zmaže nakreslenú čiaru.

 Stlačením tohto tlačidla sa vrátite do galérie.

 Uloženie zmien, ktoré ste na fotografii vykonali. Zvolte, či chcete zmeny uložiť prepísaním ako **Pôvodný súbor** alebo ich chcete uložiť ako **Nový súbor**. Ak zvolíte **Nový súbor**, zadajte názov súboru.

 Zrušenie posledného **Effektu** alebo úprav, ktoré ste na fotografii vykonali.

 Pridanie efektu do fotografie pomocou rôznych nástrojov.

 Stlačením tohto tlačidla otvoríte možnosti ďalších efektov, vrátane **Otočiť**.



K dispozícii sú aj pokročilejšie možnosti upravovania. Viac informácií nájdete v častiach **Morfing fotografie**, **Pridanie farebného akcentu k fotografii** a **Výmena farieb na fotografii** na strane 54 a 55.

 Viac informácií nájdete v časti **Pridanie efektu k fotografii** na strane 53.

## Pridanie textu k fotografii

1. Na obrazovke úprav stlačte **T**.
2. Pomocou položky **Podpis** pridajte neorámovaný text alebo vyberte jeden z tvarov bubliny s textom a potom stlačte **OK**.
3. Pomocou klávesnice zadajte text a stlačte **Hotovo**.
4. Text premiestnite tak, že stlačíte textovú bublinu a posuniete na požadované miesto.

## Pridanie efektu k fotografii

1. Na obrazovke úprav stlačte .
2. Vyberte spomedzi osemnástich možností, ktoré sa majú na fotografii použiť. Zvolením ikony OK aplikujete zmeny alebo výberom  ich zrušíte.
  - **Skrášlenie tváre:** Automatická detekcia tváre v obrázku a jej vyjasnenie.
  - **Tunelový efekt:** Zmeňte efekt tak, že obrázok sa zdá byť ako nasnímaný v tuneli.
  - **Farebný negatív:** Efekt farebného negatívu.
  - **Čiernobielo:** Efekt čiernobielej.
  - **Sépivo hnedá:** Efekt sépivo hnedej.
  - **Rozmazanie:** Použitie efektu rozmazania.
  - **Zvýšiť ostrosť:** Posúvaním indikátora po paneli zvýšite ostrosť fotografie.
  - **Mozaikové rozmazanie:** Stlačením sa na fotografii použije mozaikový efekt.
  - **Olejomalba:** Efekt olejomalby.

- **Skica:** Použitie efektu, aby obrázok vyzeral ako skica.
  - **Reliéf:** Efekt reliéfu.
  - **Solarizovať:** Zmena efektu expozície na svetlo.
  - **Pastelové farby:** Efekt jasnosti a farebnej výraznosti.
  - **Mesačný svit:** Zmena svetla, aby vyzeralo ako mesačný svit.
  - **Starožitný:** Efekt starého obrázka.
  - **Žiara:** Efekt svetelného lúča.
  - **Kreslený film:** Efekt kresleného filmu.
  - **Vodové farby:** **Nastavenie akvarelu.**
3. Ak chcete efekt zrušiť, stačí stlačiť **Vrátiť späť**.

**K fotografii môžete pridať viac ako jeden efekt.**

## Zmena veľkosti fotografie

1. Na obrazovke úprav stlačte .
2. Vyberte **Zmeniť veľkosť**.
3. Stlačením zelenej veľkosti zmeníte veľkosť fotografie.

## Morfing fotografie



Morfing fotografie je výborný na zmenu výrazu tváre vašich priateľov alebo iba na skreslenie fotografie za účelom umeleckého efektu.

1. Na obrazovke úprav stlačte .
2. Vyberte **Morfing** a na fotografii sa objavia štyri krížiky.
3. Posúvajte krížiky po celej fotografii tak, aby boli na tej časti, ktorú chcete morfovať. Pri morfungu tváre umiestnite napríklad krížik na vonkajší roh každého oka a na každú stranu pier.
4. Zvoľte tvár vyjadrujúcu to, ako chcete fotografiu morfovať.
5. Vybraním **Uložiť** uložte zmeny.



## Pridanie farebného akcentu k fotografii

1. Na obrazovke úprav stlačte .
2. Vyberte **Farebný odtieň**.
3. Vyberte časť fotografie. Okolo všetkého v uvedenej oblasti sa objaví prerušovaná čiara, ktorá má tú istú alebo podobnú farbu. Napr. farbu vlasov nejakej osoby alebo farbu jej svetra.
4. Stlačte **Hotovo**.
5. Z fotografie bude odstránená všetka farba, okrem časti označenej pre farebné zdôraznenie.
6. Intenzita zdôraznenia sa mení posúvaním značky hore alebo dole po lište intenzity.
7. Vybraním **Uložiť** uložte zmeny.

## Výmena farieb na fotografii

1. Na obrazovke úprav stlačte .
2. Vyberte **Zámena farieb**.
3. Vyberte časť fotografie. Okolo všetkého v uvedenej oblasti sa objaví prerušovaná čiara, ktorá má tú istú alebo podobnú farbu. Napr. farbu vlasov nejakej osoby alebo farbu jej svetra.
4. Stlačte  a zvolte farbu.
5. Stlačte **OK**.
6. Časť fotografie zvolená pre farebné zdôraznenie sa zmení na vybranú farbu.
7. Vybraním **Uložiť** uložte zmeny.

## Sledovanie videí v televízii

Pripojte telefón KF900 k televízoru pomocou kábla TV výstupu. Otvorte video, ktoré chcete sledovať v televízii, stlačte  a zvolte .





**Kábel TV výstupu si môžete zakúpiť osobitne.**

**Všetky formáty okrem 320x240 a 176x144 sú kompatibilné so sledovaním televízie.**

## Upravovanie videí

Funkcie úprav sú dostupné pri všetkých typoch videí okrem 640X384 a 640x480. Ak plánujete video upravovať, nenahrávajte v týchto formátoch.

## Odstrihnutie dĺžky videa

1. Otvorte video, ktoré chcete upravovať, zvolte  a stlačením obrazovky vyvolajte možnosti.
2. Vyberte  a potom **Odstrihnúť**.
3. Stlačte  a označte nové začiatkové a koncové body pomocou .
4. Stlačením **Náhľad** sa presvedčte, či ste spokojní s novým vystrihnutím.
5. Stlačením **Uložiť** alebo  sa vrátite do galérie a zrušíte zmeny.





## Zlúčenie dvoch videí

1. Otvorte video, ktoré chcete upravovať, zvolte  a stlačením obrazovky vyvolajte možnosti.
2. Vyberte  a potom **Zlúčenie videí**.
3. Otvori sa priečinok Videá. Vyberte video, ktoré chcete zlúčiť a stlačte **Zvoliť**.
4. Stlačením a posunutím fotografie ju zlúčite na konci alebo začiatku videa.
5. Stlačením položky **Efekt** vyberte efekt, akým chcete videá zlúčiť: **Žiadne, Slabnúť, Pan zoom, Ovál, Odkryť, Zacloniť, Šachovnica, Rozpustiť, Rozdelený** alebo **Tvar diamantu**.
6. Stlačením **Uložiť** následne **Áno** uložíte nové zlúčené video. Vyberte, či chcete nahradiť pôvodný súbor alebo ho chcete uložiť ako nový súbor.
7. Ak chcete zlúčiť viac videí, opakujte tieto kroky.







## Zlúčenie fotografie s videom

1. Otvorte video, ktoré chcete upravovať, zvolte  a stlačením obrazovky vyvolajte možnosti.
2. Vyberte  a potom **Zlúčenie súborov**.
3. Otvori sa priečinnok Obrázky. Vyberte fotografiu, ktorú chcete zlúčiť s videom a stlačte **Zvoliť**.
4. Stlačením a posunutím fotografie ju zlúčite na konci alebo začiatku videa.
5. Stlačením položky **Efekt** vyberte efekt, akým chcete fotografiu a video zlúčiť: **Žiadne, Slabnúť, Pan zoom, Ovál, Odkryť, Zacloniť, Šachovnica, Prelínať, Rozpustiť** alebo **Tvar diamantu**.
6. Stlačte **Uložiť**  a následne **Áno**. Vyberte, či chcete nahradiť pôvodný súbor alebo ho chcete uložiť ako nový súbor.
7. Ak chcete zlúčiť viac fotografií, opakujte tieto kroky.







## Pridanie textu k videu

1. Otvorte video, ktoré chcete upravovať, zvolte  a stlačením obrazovky vyvolajte možnosti.
2. Vyberte  a potom **Prekrytie textu**.
3. Pomocou klávesov mobilu zadajte text a zvolte **Hotovo**.
4. Stlačte  a označte, kedy chcete text zobraziť, pomocou .
5. Stlačte oblasť na obrazovke, kde chcete zobraziť text.
6. Stlačením  označte, kedy chcete zrušiť zobrazenie textu.
7. Stlačením **Náhľad** sa presvedčte, či ste spokojný s prekrytím textu.
8. Stlačte **Uložiť** a následne **Áno**. Vyberte, či chcete nahradiť pôvodný súbor alebo ho chcete uložiť ako nový súbor.
9. Ak chcete pridať ďalší text, opakujte tieto kroky.

## Prekrytie fotografie

1. Otvorte video, ktoré chcete upravovať, zvolte  a stlačením obrazovky vyvolajte možnosti.
2. Vyberte  a potom **Prekrytie obrázkov**.
3. Otvori sa priečinok Obrázky. Vyberte fotografiu, ktorou chcete video prekryť a stlačte **Zvoliť**.
4. Stlačte  a označte, kedy chcete fotografiu zobraziť, pomocou .
5. Stlačte oblasť na obrazovke, kde chcete zobraziť fotografiu. Ak je fotografia príliš veľká, prekryje celú obrazovku, nie len zvolené miesto.
6. Stlačením  označte, kedy chcete zrušiť zobrazenie fotografie.
7. Stlačením **Náhľad** sa presvedčte, či ste spokojný s prekrytím fotografie.
8. Stlačte **Uložiť**  a následne **Áno**. Vyberte, či chcete nahradiť pôvodný súbor alebo ho chcete uložiť ako nový súbor.
9. Ak chcete pridať ďalšie fotografie, opakujte tieto kroky.

## Pridanie hlasového záznamu

1. Otvorte video, ktoré chcete upravovať, zvolte  a stlačením obrazovky vyvolajte možnosti.
2. Vyberte  a potom **Hlasový záznam**.
3. Kvalita pôvodného zvukového záznamu bude pridaním hlasového záznamu ovplyvnená. Ak chcete pokračovať, stlačte **Áno**.
4. Stlačením  zobrazíte video. Keď pridete k časti, v ktorej chcete prekryť zvuk hlasovým záznamom, stlačte .
5. Stlačením  zastavíte nahrávanie a prehrávanie.
6. Stlačením **Náhľad** sa presvedčte, či ste spokojný s hlasovým záznamom.
7. Stlačením **Uložiť**  a následne **Áno** ho uložíte. Vyberte, či chcete nahradiť pôvodný súbor alebo ho chcete uložiť ako nový súbor.
8. Ak chcete pridať k videu viac hlasových záznamov, opakujte tieto kroky.

## Pridanie soundtracku k videu

1. Otvorte video, ktoré chcete upravovať, zvolte **||** a stlačením obrazovky vyvolajte možnosti.
2. Vyberte  a potom **Zvukový dabing**.
3. Otvorí sa priečinok Zvuky. Vyberte skladbu, ktorú chcete k videu pridať, a stlačte **Zvoliť**.
4. Pôvodný zvukový záznam videa bude vymazaný. Ak chcete pokračovať, stlačte **Áno**.
5. Ak je zvukový záznam kratší ako video, vyberte, či ho chcete prehrať **Raz** alebo **Opakovať**.
6. Vyberte, či chcete nahradiť pôvodný súbor alebo ho chcete uložiť ako nový súbor.

## Zmena rýchlosti videa



1. Otvorte video, ktoré chcete upravovať, zvolte **||** a stlačením obrazovky vyvolajte možnosti.
2. Vyberte  a potom Vymedzenie času.
3. Zvoľte spomedzi štyroch možností rýchlosti: **x4, x2, x1/4, x1/2**.
4. Vyberte, či chcete nahradiť pôvodný súbor alebo ho chcete uložiť ako nový súbor.

## Pridanie efektu stlmenia

1. Otvorte video, ktoré chcete upravovať, zvolte **||** a stlačením obrazovky vyvolajte možnosti.
2. Vyberte  a potom **Efekt stlmenia**.
3. Vyberte, či chcete nahradiť pôvodný súbor alebo ho chcete uložiť ako nový súbor.
4. Video bude zosilnievať na začiatku a slabnúť na konci.

## MULTIMÉDIA

Do pamäte telefónu možno uložiť ľubovoľné multimediálne súbory, takže budete mať ľahký prístup ku všetkým svojim obrázkom, zvukom, videám a hrám. Súbory možno ukladať aj na pamäťovú kartu. Výhodou používania pamäťovej karty je to, že tak môžete uvoľniť miesto v pamäti telefónu.

Ak chcete otvoriť ponuku Multimédiá, stlačte  a potom  **Zábava**. Stlačením položky **Moje súbory** otvoríte zoznam priečinkov, v ktorých sú uložené všetky multimediálne súbory.

### Obrázky

**Moje obrázky** obsahujú zoznam obrázkov, vrátane predvolených obrázkov uložených v telefóne, obrázkov, ktoré ste sami stiahli, a obrázkov nasnímaných fotoaparátom telefónu.



### Možnosti menu Moje obrázky

Možnosti, ktoré máte k dispozícii v **Moje obrázky**, závisia od typu obrázka, ktorý ste zvolili. Všetky možnosti budú k dispozícii pre obrázky, ktoré ste nasníмали fotoaparátom na telefóne, avšak iba **Použiť ako, Tlač, Triediť podľa** a **Správca pamäte** sú k dispozícii pre predvolené obrázky.

**Pri prezeraní obrázku prepnete fotoaparát na zobrazenie na šírku, čím na pravej strane obrazovky vyvoláte ďalšie možnosti. Vyberte spomedzi možností: odoslať, prezentácia, galéria, upraviť a zmazať.**



- **Odoslať:** Odoslanie obrázka priateľovi.
- **Presunúť:** Presun obrázka z pamäte telefónu na pamäťovú kartu alebo opačne.
- **Kopírovať:** Kopírovanie obrázka z pamäte telefónu na pamäťovú kartu alebo opačne.
- **Zmazať:** Odstránenie obrázka.
- **Premenovať:** Premenovanie obrázka.
- **Vytlačiť:** Tlač vybraného obrázka pomocou tlačiarne s podporou rozhrania Bluetooth.
- **Vytvoriť novú zložku:** Vytvorenie nového priečinka v rámci priečinka Obrázky.
- **Prezentácia:** Vytvorenie prezentácie z vybraných obrázkov.
- **Zobrazenie mriežky/zoznamu:** Zobrazenie pomocou mriežky alebo zoznamu a naopak.
- **Info o zložke:** Zobrazenie informácií o každom priečinku.
- **Informácie o pamäti:** Zobrazenie stavu pamäte.
- **Zmazať všetko:** Zmazanie všetkých obrázkov.

## Odoslanie fotografie

1. Stlačte  a potom  **Zábava**.
2. Stlačte **Moje súbory** a potom vyberte **Obrázky**.
3. Stlačte **Odoslať** a vyberte spomedzi možností **Multimediálna správa**, **E-mail** alebo **Bluetooth**.
4. Ak vyberiete možnosť **Správa** alebo **E-mail**, fotografia bude pridaná do správy a môžete napísať a odoslať správu ako zvyčajne. Ak vyberiete možnosť **Bluetooth**, zobrazí sa výzva na zapnutie funkcie Bluetooth a telefón vyhľadá zariadenie, do ktorého odošle obrázok.



## Používanie obrázka

Máte možnosť vyberať si obrázky pre tapety a šetriče obrazovky alebo dokonca aj na identifikáciu volajúceho.



1. Stlačte  a potom  **Zábava**.
2. Stlačte **Moje súbory** a potom **Moje obrázky**.
3. Zvoľte obrázok a stlačte .
4. Stlačte **Použiť ako** a vyberte spomedzi:
  - **Tapeta**: Nastavenie tapety na obrazovke pohotovostného režimu.
  - **Obrázok kontaktov**: Pridelenie obrázka konkrétnej osobe v zozname kontaktov, ktorý sa objaví pri jej volaní.
  - **Prichádzajúci hovor**: Nastavenie obrázka, ktorý sa objaví počas prichádzajúceho hovoru.
  - **Odchádzajúci hovor**: Nastavenie obrázka, ktorý sa objaví počas odchádzajúcich hovorov.

## Zvýšenie svetla obrázkov

Fotografiu s nízkou úrovňou svetla možno upraviť bez zníženia kvality obrázku.

1. Stlačte  a potom  **Zábava**.
2. Stlačte **Moje súbory** a potom **Moje obrázky**.



## Tlač obrázka

1. Stlačte , potom **Zábava**.
2. Stlačte **Moje súbory** a potom **Moje obrázky**.
3. Vyberte obrázok a stlačte .
4. Stlačte **Tlač**, potom vyberte spomedzi možností **Bluetooth** a **PictBridge**.

**Tlačiť môžete cez Bluetooth alebo pripojením sa k tlačiarni kompatibilnej s PictBridge.**



## Presun alebo kopírovanie obrázka

Máte možnosť presúvať alebo kopírovať obrázok medzi pamäťou telefónu a pamäťovou kartou. Toto môže byť potrebné buď na uvoľnenie priestoru v jednom z pamäťových blokov, alebo na zabezpečenie obrázkov pred stratou.

1. Stlačte  a potom  **Zábava**.
2. Stlačte **Moje súbory** a potom **Moje obrázky**.
3. Zvoľte obrázok a stlačte .
4. Vyberte **Presunúť** alebo **Kopírovať**.



## Vytvorenie prezentácie

Ak si chcete pozrieť všetky obrázky v telefóne, môžete vytvoriť prezentáciu, vďaka ktorej nebudete musieť otvárať a zatvárať každý jednotlivý obrázok.

1. Stlačte  a potom  **Zábava**.
2. Stlačte **Moje súbory** a potom **Moje obrázky**.
3. Stlačte , potom **Prezentácia**.

## Kontrola stavu pamäte

Máte možnosť skontrolovať si množstvo využitej pamäte a tiež koľko z nej vám ešte zostáva k dispozícii.



1. Stlačte  a potom  **Zábava**.
2. Stlačte **Moje súbory** a potom **Moje obrázky**.
3. Stlačte , potom **Správca pamäte**.
4. Vyberte **Pamäť telefónu** alebo **Externá pamäť**.

**Ak nie je vložená žiadna pamäťová karta, nie je možné zvoliť možnosť Externá pamäť.**

## Zvuky

Priečinok **Zvuky** obsahuje Stiahnuté zvuky, **Predv. zvuky** a **Hlasové záznamy**. Na tomto mieste môžete organizovať, odosielať alebo nastavovať zvuky ako vyzváňacie tóny.



## Používanie zvuku

1. Stlačte  a potom  **Zábava**.
2. Stlačte **Moje veci** a potom **Moje zvuky**.
3. Vyberte **Predvolené zvuky** alebo **Hlasové nahrávky**.
4. Zvoľte zvuk a ten sa začne prehrávať.
5. Stlačte  a zvoľte **Použiť ako**.
6. Vyberte spomedzi možností **Vyzváňacia melódia**, **Vyzváňacia videomelódia**, **Tón správ**, **Spustenie** alebo **Vypnutie**.

## Videá

Priečinok **Videá** zobrazuje zoznam stiahnutých videí a videí, ktoré ste nahrali na telefón.

Sledovanie videa

1. Stlačte  a potom  **Zábava**.
2. Stlačte **Moje súbory** a potom **Moje videá**.
3. Zvoľte video, ktoré sa má prehrať.

## Používanie možností počas pozastavenia videa

Stlačte  v režime pozastavenia a vyberte spomedzi:

- **Odoslať:** Odoslanie videa v správe, cez Bluetooth alebo e-mailom.
- **Zmazať:** Odstráni video.
- **Použiť ako:** **Tón zvonenia hlas. hovoru** alebo **Tón zvonenia videohovoru**.
- **Upraviť:** Ponúka rôzne možnosti úprav.
- **Výstup TV:** Umožňuje sledovať video v televízore pomocou kábla.
- **Informácie o súbore:** Zobrazenie názvu, Veľkosti, Dátumu, Času, Typu a Ochrany súboru.

**Kábel TV výstupu si môžete zakúpiť osobitne.**

## Odoslanie videoklipu

1. Zvoľte video a stlačte  .
2. Stlačte **Odoslať** a vyberte spomedzi **Správa**, **E-mail** alebo **Bluetooth**.
3. Ak vyberiete možnosť **Správa** alebo **E-mail**, videoklip bude priložený k správe a môžete napísať a odoslať správu ako zvyčajne. Ak vyberiete možnosť **Bluetooth**, zobrazí sa výzva na zapnutie funkcie Bluetooth a telefón vyhľadá zariadenie, do ktorého odošle video.

## Používanie menu možností videa

V priečinku **Videa** si môžete vybrať spomedzi nasledovných možností:



- **Odoslať:** Odoslanie videa priateľovi.
- **Presunúť:** Presunutie videoklipu z pamäte telefónu do pamäťovej karty alebo naopak.
- **Kopírovať:** Skopírovanie videoklipu z pamäte telefónu na pamäťovú kartu alebo naopak.
- **Zmazať:** Odstránenie videa.
- **Premenovať:** Premenovanie videa.
- **Vytvoriť novú zložku :** Vytvorenie nového priečinka v rámci priečinka **Videa**.
- **Triediť podľa:** Triedenie videí podľa Dátumu, Typu alebo Názvu.
- **Zobrazenie mriežky/Zobrazenie zoznamu:** Zobrazenie ponuky v štýle mriežky alebo zoznamu.
- **Informácie o priečinku:** Zobrazenie informácií o každom priečinku.

- **Správca pamäte:** Zobrazenie stavu pamäte.
- **Zmazať všetko:** Odstránenie všetkých videí.

## Hry a aplikácie

Môžete do telefónu sťahovať nové hry a aplikácie, ktoré vám umožnia zabaviť sa vo voľnom čase.

## Hranie hier



1. Stlačte  a potom  **Zábava**.
2. Stlačte **Hry a apl.**
3. Stlačte **Hry a aplikácie**.
4. Stlačte priečinko **Hry** alebo **Aplikácie**.
5. Vyberte a stlačte hru alebo aplikáciu, ktorú chcete spustiť.

## Používanie menu možností

V priečinkoch **Hry** a **Aplikácie** sú k dispozícii nasledovné možnosti:

- **Vytvoriť novú zložku:** Vytvorenie nového priečinka v priečinku **Hry** alebo **Aplikácie**.
- **Triediť podľa:** Triedenie hier a aplikácií podľa **Dátumu**, **Velkosti** alebo **Názvu**.
- **Správca pamäte:** Zobrazenie stavu pamäte telefónu alebo externej pamäte.



## Inštalácia hry alebo aplikácie Java

1. Stlačte  a potom  **Zábava**.
2. Stlačte **Moje súbory** a potom **Iné** alebo **Moja pamäťová karta**. Ak je vložená nová pamäťová karta, môžete vybrať ponuku **Moja pamäťová karta**.
3. Vyberte súbor (\*.jad alebo \*.jar), ktorý chcete nainštalovať, potom stlačte **Inštalovať**.

## Obsah aplikácií Flash

Priečinko s obsahom aplikácií Flash obsahuje všetky predvolené alebo stiahnuté súbory SWF.

### Prezeranie súboru SWF

1. Stlačte  a potom  **Zábava**.
2. Stlačte **Moje súbory** a potom **Obsah aplikácií Flash**.
3. Zvoľte súbor, ktorý sa má zobrazit'.

## Používanie možností počas prezerania súboru SWF

- Stlačte  a vyberte spomedzi možností:
- **Prehrať/Pauza**: Prehrávanie alebo pozastavenie prehrávania súboru flash.
  - **Stlmiť**: Vypnutie zvuku.
  - **Odoslať**: odoslanie súboru ako **MMS, E-mail** alebo cez **Bluetooth**.
  - **Motív hlavnej obrazovky**: Nastavenie súboru ako tapety.

- **Informácie o súbore**: Zobrazenie Názvu, Veľkosti, Dátumu, Času, Typu a Ochrany súboru.
- **Zmazať**: Odstránenie vybraného súboru.

## Dokumenty

V menu Dokumenty môžete zobrazit' všetky svoje súbory dokumentov. Tu môžete zobrazit' súbory vo formáte Excel, Powerpoint, Word, Text a pdf. Diagonálnym ťahom prstov od seba (zväčšenie) alebo k sebe (zmenšenie) upravíte veľkosť dokumentu.



## Prenos súborov do telefónu

Bluetooth je pravdepodobne najjednoduchším spôsobom prenosu súboru z počítača do telefónu. Tiež je možné použiť softvér LG PC Suite prostredníctvom synchronizačného kábla.

Prenos pomocou Bluetooth:



1. Skontrolujte, či je na telefóne aj v počítači zapnutá funkcia Bluetooth a či sú vzájomne viditeľné.
2. Pomocou počítača odošlite súbor cez rozhranie Bluetooth.
3. Keď sa súbor odosiela, budete ho musieť akceptovať na telefóne stlačením **Áno**.
4. Súbor sa objaví v priečinku **Dokumenty** alebo **Iné**.

## Zobrazenie súboru





1. Stlačte  a potom  **Zábava**.
2. Stlačte **Moje súbory** a potom **Dokumenty**.
3. Zvoľte dokument a stlačte **Zobraziť**.

## Iné

Priečink **Iné** sa používa na ukladanie súborov, ktoré nie sú obrázkami, zvukmi, videami, hrami ani aplikáciami. Používa sa rovnako ako priečink **Dokumenty**. Ak prenášate súbory z počítača do telefónu, môžu sa objaviť v priečinku **Iné** a nie v priečinku **Dokumenty**. Ak sa to stane, môžete ich presunúť. Presunutie súboru z priečinka **Iné** do priečinka **Dokumenty**:

1. Stlačte  a potom  **Zábava**.
2. Stlačte **Moje súbory** a potom **Iné**.
3. Zvoľte súbor a stlačte  .
4. Stlačte **Presunúť**, potom stlačte **Presunúť** znovu.

## Vytvorenie filmu

1. Stlačte  a potom  **Zábava**.
2. Stlačte **Muvee studio**.
3. Stlačením  pridáte obrázkov. Stlačte obrázky, ktoré chcete pridať, potom zvolte **Vložiť**.
4. Stlačte kartu štýlu a vyberte štýl Muvee.
5. Stlačením tlačidla **Prehrať** zobrazíte, čo ste vytvorili.
6. Ak chcete vytvoriť poradie, stlačte  a potom **Poradie**.
7. Ak chcete vybrať miesto uloženia filmu, stlačte  , potom **Uložiť do** a stlačením možnosti **Typ hudby** vyberte medzi **Použiť** na odoslanie a **Použiť** na uloženie.

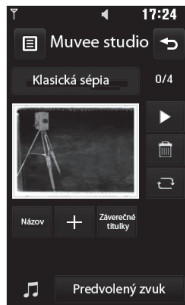

## Hudba

Telefón LG KF900 má zabudovaný hudobný prehrávač, takže môžete prehrávať všetky svoje obľúbené skladby. Ak chcete otvoriť hudobný prehrávač, stlačte , potom

 **Zábava a Hudba.** Tu môžete otvárať množstvo priečinkov:

- **Naposledy prehrané:** Zobrazí všetky naposledy prehrané piesne.
- **Všetky skladby:** Obsahuje zoznam všetkých skladieb uložených v telefóne.
- **Interpreti:** Prehľadávanie hudobných súborov podľa interpretov.
- **Albumy:** Prehľadávanie hudobných súborov podľa albumu.
- **Žánre:** Prehľadávanie hudobných súborov podľa žánru.
- **Zoznamy skladieb:** Obsahuje ľubovoľné vami vytvorené zoznamy skladieb.
- **Náhodný výber skladieb:** Prehrávanie skladieb v náhodnom poradí.







## Prenos hudby do telefónu

Najjednoduchším spôsobom prenosu hudby do telefónu je rozhranie Bluetooth alebo synchronizačný kábel.

Tiež je možné použiť softvér LG PC Suite, viac informácií nájdete na strane 65. Prenos pomocou Bluetooth:

1. Skontrolujte, či je na oboch zariadeniach zapnutá funkcia Bluetooth a či sú vzájomne viditeľné.
2. Vyberte na druhom zariadení hudobný súbor a zvolte jeho prenos cez Bluetooth.
3. Keď sa súbor odosiela, budete ho musieť akceptovať na telefóne stlačením **Áno**.
4. Súbor sa objaví v priečinku **Hudba > Všetky skladby**.

## Prehrávanie skladieb

1. Stlačte  a potom  **Zábava**.
2. Stlačte **Hudba**, potom **Všetky skladby**.
3. Vyberte skladbu, ktorú chcete prehrať a stlačte **Prehrať**.
4. Stlačením  pozastavte skladbu.
5. Stlačením  preskočíte na ďalšiu skladbu.
6. Stlačením  preskočíte na predchádzajúcu skladbu.
7. Stlačením  sa vrátite do menu **Hudba**.

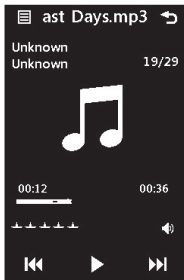



## Používanie možností počas prehrávania hudby

Stlačte  a vyberte spomedzi možností:

- **Minimalizovať:** Obrazovka hudobného prehrávača zmizne, takže budete môcť pokračovať v bežnom používaní telefónu.
- **Prejsť na Hudbu:** Zobrazenie hudobných súborov.
- **Ekvalizér:** Nastavenie predvolieb zvuku.
- **Odoslať:** Odoslanie skladby ako správy alebo cez Bluetooth.
- **Použiť ako:** Použitie skladby pre Vyzváňacia melódia, Tón zvonenia videohovoru, Tón správ, Spustenie alebo Vypnutie.
- **Informácie o súbore:** Zobrazenie informácií o skladbe – Názov, Veľkosť, Dátum, Čas, Typ, Trvanie, Ochrana a Autorské právo.

## Vytvorenie zoznamu prehrávaných skladieb

Môžete si vytvárať vlastné zoznamy skladieb zvolením výberu skladieb z priečinka **Všetky skladby**.



1. Stlačte  a potom  **Zábava**.
2. Stlačte **Hudba**, potom **Zoznamy skladieb**.
3. Stlačte **Pridať nový zoznam prehrávaných súborov**, zadajte názov zoznamu skladieb a stlačte **Uložiť**.
4. Zobrazí sa priečinkov Všetky skladby. Stlačte všetky skladby, ktoré chcete pridať do svojho zoznamu skladieb. Vedľa názvov skladieb sa objaví značka začiarknutia.
5. Stlačte **Hotovo**.

Ak chcete prehrať zoznam prehrávaných skladieb, vyberte ho a stlačte **Prehrať**.



**Ak chcete pridať druhý zoznam prehrávaných skladieb, stlačte Pridať nový zoznam prehrávaných skladieb.**

## Úprava zoznamu skladieb

Občas možno budete chcieť pridať do zoznamu skladieb nové skladby alebo ich z neho odstrániť. Ak to chcete urobiť, môžete playlist upraviť.

1. Stlačte  a potom  **Zábava**.
2. Stlačte **Hudba**, potom **Zoznamy skladieb**.
3. Vyberte playlist.
4. Stlačte  a vyberte:
  - **Pridať nové piesne** : Pridanie ďalších skladieb do zoznamu skladieb. Označte tie, ktoré chcete, a stlačte **Hotovo**.
  - **Odstrániť**: odstráni skladbu zo zoznamu skladieb. Stlačením **Áno** úkon potvrdíte.
  - **Stav pamäte**: Zobrazenie stavu pamäte.
  - **Odstrániť všetko**: Odstráni všetky skladby zo zoznamov skladieb.

## Odstránenie zoznamu skladieb

1. Stlačte  a potom  **Zábava**.
2. Stlačte **Hudba**, potom **Zoznamy skladieb**.
3. Stlačením **||**, potom **Zmazať** alebo **Zmazať všetko** zmažete všetky zoznamy skladieb.

## Používanie rádia



Telefón LG KF900 má zabudovanú funkciu rádia FM, takže si môžete naladiť svoje obľúbené stanice a počúvať ich kdekoľvek.



**Ak chcete počúvať rádio, je potrebné zapojiť slúchadlá. Zasuňte slúchadlá do konektora (je to ten istý konektor, do ktorého sa pripája nabíjačka).**

## Vyhľadávanie staníc



Rozhlasové stanice môžete v telefóne naladiť ručným alebo automatickým vyhľadávaním. Tieto stanice sa potom uložia na konkrétne čísla kanálov, takže ladenie nie je potrebné opakovať. Do telefónu možno uložiť až 50 kanálov.

### Automatické ladenie:

1. Stlačte  a potom  **Zábava**.
2. Stlačte **Rádio FM**, potom .
3. Stlačte **Vyhľadať automaticky**, potom **Áno**. Nájdene stanice budú automaticky pridelené číslam kanálov v telefóne.

**Stanice je možné naladiť aj ručne pomocou  a  zobrazených vedľa frekvencie rádia alebo ťahaním voliča po dotykovvej obrazovke.**

## Obnovenie kanálov

1. Stlačte  a potom  **Zábava**.
2. Stlačte **Rádio FM**, potom .
3. Výberom **Vynulovať** vynulujte aktuálny kanál alebo výberom **Vynulovať všetko** vynulujte všetky kanály. Každý kanál sa vráti na počiatočnú frekvenciu 87,5 MHz.



## Počúvanie rádia

1. Stlačte  a potom  **Zábava**.
2. Stlačte **Rádio FM** a potom stlačte číslo kanála stanice, ktorú by ste chceli počúvať.

**Ak chcete zlepšiť príjem rádia, roziahnite kábel náhlavnej súpravy, ktorý funguje ako rozhlasová anténa.**



## ORGANIZÉR

### Pridávanie udalosti do kalendára

1. Na obrazovke pohotovostného režimu vyberte , potom stlačte  **Pomôcky** a vyberte **Organizér**.  
Vyberte Kalendár.
2. Vyberte dátum, ku ktorému chcete pridať udalosť.
3. Stlačte  a potom Pridať udalosť.
4. Stlačte Kategória, potom vyberte spomedzi možností **Stretnutie**, **Výročie** alebo **Narodeniny**.  
Skontrolujte dátum a zadajte čas začiatku udalosti.
5. Pri stretnutiach a výročiach zadajte čas a dátum ukončenia udalosti do dvoch dolných políček pre čas a dátum.
6. Ak chcete pridať predmet alebo poznámku k udalosti, stlačte **Poznámka** a zapíšte poznámku, následne zvolte **Uložiť**.
7. Nastavte **Budík** a **Opakovať**.
8. Vyberte **Uložiť** a udalosť sa uloží do kalendára. Štvorcový kurzor označí deň, v ktorom sú uložené nejaké udalosti a na začiatku udalosti zazvoní zvonček, čo vám umožní mať prehľad.

**V kalendári môžete nastaviť sviatky. Jednotlivo stlačte každý deň, kedy máte sviatok, potom stlačte  a vyberte Nastaviť sviatok. Každý deň bude vytieňovaný načerveno.**



### Zmena predvoleného zobrazovania kalendára

1. Na obrazovke pohotovostného režimu vyberte , potom stlačte  **Pomôcky** a vyberte **Organizér**.  
Vyberte **Nastavenia**.
2. Stlačte **Kalendár** a vyberte buď **Zobrazenie mesiaca** alebo **Zobrazenie týždňa v ponuke Predvolené zobrazenie**.
3. Nastavte počiatočný deň týždňa pomocou položky **Týždeň začína v**.
4. Stlačením **Uložiť** potvrdíte svoj výber.

### Pridanie položky do zoznamu úloh

1. Na obrazovke pohotovostného režimu vyberte , potom stlačte **Pomôcky** a vyberte **Organizér**.
2. Vyberte možnosť **Pridať úlohu**.
3. Nastavte dátum úlohy, pridajte poznámku a zvolte úroveň priority: **Vysoké**, **Stredný**, **Nizky**.
4. Uložte položku zoznamu úloh zvolením **Uložiť**.



## Zdieľanie položky úloh

1. Na obrazovke pohotovostného režimu vyberte , potom  **Pomôcky** a vyberte **Organizér**. Vyberte **Úlohy**.
2. Zvoľte položku úlohy, ktorú chcete zdieľať, potom stlačte .
3. Vyberte **Odoslať**. Môžete vybrať zdieľanie položky úlohy **Textovou správou, SMS, Multimed.správa, E-mail, Bluetooth**.



**Tip: Máte možnosť zálohovať a synchronizovať kalendár s počítačom.**

## Používanie vyhľadávania dátumu



Vyhľadávanie dátumu je užitočný nástroj, ktorý vám pomáha pri výpočte toho, aký dátum bude po uplynutí určitého počtu dní. Napríklad 60 dní od 10.10.07 bude 09.12.2007. Je to skvelé na vedenie si evidencie termínov.

1. Na obrazovke pohotovostného režimu vyberte , potom stlačte  **Pomôcky** a vyberte **Organizér**.
2. Zvoľte **Vyhľadávanie dátumu**.
3. Na karte **Od** nastavte požadovaný dátum.
4. Na karte **Po** nastavte počet dní.
5. Dole sa zobrazí **Cieľový dátum**.

## Nastavenie budíka

1. Na obrazovke pohotovostného režimu vyberte , potom  **Pomôcky** a vyberte **Budík**.
2. Stlačte **Pridať budenie**.
3. Nastavte požadovaný čas zaznenia budíka a stlačte **Nastaviť čas**.
4. Vyberte, či chcete, aby sa budík opakoval Raz, Denne, Po – Pia, Po – So, So – Ne, Okrem sviatkov alebo nastavte Zvoľte deň. Ikony označujú zvolený deň.
5. Vyberte položku **Nast. typu budíka** a nastavte typ budíka.
6. Stlačte **Tón budíka** a potom vyberte zvuk z priečinkov **Moje zvuky** alebo **Moja pamäťová karta**. Ak chcete počúvať zvuky, stlačte príslušný zvuk a následne .
7. Pridajte poznámku k alarmu. Po napísaní poznámky stlačte **Uložiť**.
8. Nakoniec môžete nastaviť interval odloženia na 5, 10, 20, 30 minút, 1 hodinu alebo Vypnúť odloženie.
9. Po nastavení budíka stlačte **Uložiť**.

## Pridávanie poznámok

1. Na obrazovke pohotovostného režimu vyberte , potom  **Pomôcky** a vyberte **Pridať poznámku**.
2. Napište poznámku a potom zvolte **Uložiť**.
3. Vaša poznámka sa objaví na obrazovke pri ďalšom otváraní aplikácie **Poznámky**.





Jestvujúcu poznámku môžete upraviť. Vyberte tú, ktorú chcete upraviť a zapíšete zmeny.

## Hlasový záznamník

Hlasový záznamník môžete využiť na nahrávanie hlasových poznámok alebo iných zvukov.

1. Stlačte , potom  **Pomôcky**.
2. Stlačte **Hlasový záznamník**, potom  a vyberte spomedzi týchto možností:
  - **Nastavenia**
    - **Trvanie:** Nastavenie trvania nahrávania. Vyberte spomedzi možností **Bez obmedzenia**, **Veľkosť správy MMS**, **1 minúta**.
    - **Kvalita:** Výber kvality zvuku. Vyberte spomedzi možností **Vysoká**, **Stredná** alebo **Normálna**.
    - **Pamäť sa používa:** Skontroluje aktuálny stav každej pamäte.
  - **Prejsť na moje zvuky:** Otvorenie priečinka Hlasové záznamy v priečinku **Moje zvuky**.

## Nahrávanie zvuku alebo hlasu

1. Stlačte  a potom  **Pomôcky**.
2. Stlačte **Hlasový záznamník**.
3. Stlačením  začnete nahrávanie.
4. Stlačením  ukončíte nahrávanie.
5. Stlačením  si vypočujete svoju nahrávku.

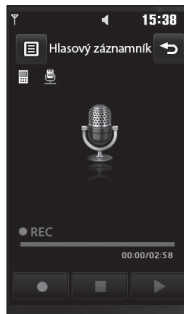



## Odosielanie hlasových nahrávok



- Po dokončení nahrávania stlačte .
- Stlačte odoslať prostredníctvom a vyberte spomedzi možností **Správa**, **E-mail** alebo **Bluetooth**. Ak si vyberiete **Správa** alebo **E-mail**, nahrávka bude priložená k správe a môžete napísať a odoslať správu ako zvyčajne. Ak vyberiete možnosť Bluetooth, objaví sa výzva na zapnutie funkcie Bluetooth.

Po ukončení nahrávania stlačte  a vyberte **Odoslať prostredníctvom**, **Súbor > Premenovať**, **Zmazať**, **Použiť ako** (ak chcete použiť nahrávku ako vyzváňací tón) alebo **Prejsť na Moje zvuky**.



## Používanie kalkulačky

- Na obrazovke pohotovostného režimu vyberte , potom stlačte  **Pomôcky** a vyberte **Nástroje**.
- Vyberte **Kalkulačka**.
- Stláčaním číselných tlačidiel zadávajúte čísla.
- Pri jednoduchých výpočtoch vyberte požadovanú funkciu (+, -, \*, /) a za nimi =.
- Pri zložitejších výpočtoch stlačte  a vyberte spomedzi možností **sin**, **cos**, **tan**, **log**, **ln**, **exp**, **deg** alebo **rad** atď.



## Prevod jednotiek

- Na obrazovke pohotovostného režimu vyberte , potom stlačte  **Pomôcky** a vyberte **Nástroje**.
- Vyberte **Prevody**.
- Vyberte, či si želáte konverziu **Mena**, **Povrch**, **Dĺžka**, **Hmotnosť**, **Teplota**, **Objem** alebo **Rýchlosť**.
- Potom môžete vybrať jednotku a zadať hodnotu, z ktorej chcete previesť, a za tým jednotku, do ktorej sa má hodnota previesť.
- Príslušná hodnota sa zobrazí na obrazovke.

## Používanie stopiek

- Na obrazovke pohotovostného režimu vyberte , potom stlačte  **Pomôcky** a vyberte **Nástroje**.
- Vyberte **Stopky**.
- Stlačením **Spustiť** spustíte časovač.
- Ak chcete zaznamenať čas kola, stlačte **Kolo**.
- Stlačením **Zastaviť** zastavíte časovač.
- Stlačením **Pokračovať** znova spustíte stopky v bode predchádzajúceho zastavenia alebo stlačením **Obnoviť** vrátite čas znova na začiatok.



## Pridávanie mesta do svetového času

1. Na obrazovke pohotovostného režimu vyberte , potom stlačte  **Pomôcky**.
2. Vyberte **Svetový čas**.
3. Stlačte ikonu  a potom **Pridať mesto**.  
Spustíte vyhľadávanie mesta.

## SYNCHRONIZÁCIA S PC

Telefón je možné zosynchronizovať s počítačom, aby ste tak zabezpečili súlad všetkých svojich dôležitých údajov a dátumov, a tiež kvôli zálohovaniu svojich súborov, vďaka čomu môžete zostať bez starostí.

### Inštalácia softvéru LG PC Suite do počítača

1. Na obrazovke pohotovostného režimu vyberte , potom  **Nastavenia**.
2. Vyberte **Pripojenie** a potom **USB pripojenie**.
3. Stlačte **Synch. hudby**.
4. Vložte dodané CD do počítača. Kliknite na inštaláčny program LG PC Suite Installer, ktorý sa zobrazí na obrazovke.
5. Vyberte jazyk inštaláčného programu a kliknite na **OK**.
6. Pri dokončovaní sprievodcu LG PC Suite Installer sa riadte pokynmi na obrazovke.
7. Po dokončení inštalácie sa na pracovnej ploche objaví ikona softvéru LG PC Suite.

### Pripájanie telefónu k počítaču

1. Pripojte USB kábel k telefónu a k PC.
2. Dvakrát kliknite na ikonu **LG PC Suite** na pracovnej ploche.
3. Kliknite na **Sprievodca pripojením** a potom na **USB**.
4. Kliknite na **Ďalej**, potom znovu na **Ďalej** a potom **Dokončiť**.  
Telefón a počítač sú teraz prepojené.

### Zálohovanie a obnovovanie informácií vášho telefónu

1. Pripojte telefón k počítaču, ako bolo popísané vyššie.
2. Kliknite na ikonu **Zálohovať** a vyberte **Zálohovať** alebo **Obnoviť**.
3. Označte obsah, ktorý chcete zálohovať alebo obnoviť. Vyberte umiestnenie, do ktorého si želáte zálohovať informácie alebo z ktorého si želáte obnovu informácií. Kliknite na **OK**.
4. Vaše informácie budú zálohované.

## Prezeranie súborov telefónu na počítači

1. Pripojte telefón k počítaču, ako bolo popísané vyššie.
2. Kliknite na ikonu **Obsah**.
3. Všetky dokumenty, obsah aplikácií flash, obrázky, zvuky a videá, ktoré ste uložili do telefónu, sa zobrazia na obrazovke v priečinku Telefón LG.

**Zobrazenie obsahu telefónu na počítači vám uľahčuje usporiadanie súborov, organizovanie dokumentov a odstraňovanie obsahu, ktorý už nepotrebuje.**

## Synchronizácia kontaktov

1. Pripojte telefón k počítaču.
2. Kliknite na ikonu **Kontakty**.
3. Počítač nainportuje a zobrazí všetky kontakty uložené na karte USIM a v telefóne.
4. Kliknite na **Súbor** a vyberte **Uložiť**.  
Následne môžete vybrať, kam chcete kontakty uložiť.

**Ak chcete zálohovať kontakty uložené na karte USIM, kliknite na priečinok Karta SIM na ľavej strane obrazovky počítača. V hornej časti obrazovky vyberte Upraviť, potom Vybrať všetky.**

**Pravým tlačidlom myši kliknite na kontakty a zvolte Kopirovať do kontaktu. Následne kliknite na priečinok Telefón v ľavej časti obrazovky a zobrazia sa všetky čísla.**

## Synchronizácia správ

1. Pripojte telefón k počítaču.
2. Kliknite na ikonu **Správy**.
3. Všetky správy nachádzajúce sa v počítači a telefóne sa zobrazia v priečinkoch na obrazovke.
4. Použite panel nástrojov v hornej časti obrazovky na úpravu a reorganizáciu správ.

## Používanie telefónu ako veľkokapacitného pamäťového zariadenia

Telefón sa môže používať ako veľkokapacitné pamäťové zariadenie iba vtedy, ak máte vloženú pamäťovú kartu.

1. Odpojte telefón od počítača.
2. Na obrazovke pohotovostného režimu vyberte , potom **Nastavenia**.
3. Zvoľte **Prepojitelnosť**, potom režim **USB pripojenie**.
4. Stlačte **Mass storage**.
5. Pripojte telefón k počítaču. Telefón zobrazí hlásenia: **Pripájam ako Veľkokapacitné...** a potom **Pripojené ako režim veľkokapacitného zariadenia**. Počas prenosu neodpájajte.
6. Všetky súbory telefónu sa automaticky uložia na pevný disk počítača.

**Ak chcete spustiť funkciu Mass storage, telefón musí byť odpojený od počítača.**

**Funkcia Mass storage zálohuje iba obsah uložený na pamäťovej karte, nie v pamäti telefónu. Na prenos obsahu pamäte telefónu (napr. kontaktov) budete musieť použiť synchronizáciu s použitím funkcie PC Sync.**

## DivX konvertor

Nainštalujte DivX konvertor, ktorý sa dodáva na tom istom CD ako softvér PC Sync.

Po inštalácii vyberte DivX z Programov na počítači, potom DivX converter (DivX konvertor), a potom Converter (Konvertor).

Toto otvorí aplikáciu konvertora. Použite šípky v aplikácii pre zmenu formátu konverzie na Mobile (Mobil). Ak kliknete pravým tlačidlom na okno aplikácie a zvolíte Preferencie, môžete zmeniť miesto uloženia konvertovaných súborov.

Keď ste pripravení konvertovať súbory, stačí ich presunúť myšou do aplikácie na vstupnú analýzu. Na spustenie procesu treba potom zvoliť Konvertovať. Po dokončení procesu sa zobrazí kontextové okno s hlásením Konverzia dokončená.



Skonvertovaný súbor teraz možno presunúť do telefónu pomocou funkcie Mass Storage (viac informácií nájdete na strane 77) alebo odovzdať obsah pomocou softvéru PC Sync.

## WEB

### Prehliadač

**Prehliadač** ponúka rýchly a plnofarebný svet hier, hudby, spravodajstva, športu, zábavy a ešte omnoho viac, priamo do vášho mobilného telefónu. Kdekoľvek ste a čokoľvek vás zaujíma. Diagonálnym ťahom prstov od seba (zväčšenie) alebo k sebe (zmenšenie) upravíte veľkosť webovej stránky.



### Prístup na web

1. Na obrazovke pohotovostného režimu vyberte , potom stlačte  **Pomôcky** a vyberte **Prehliadač**.
2. Ak chcete priamo prejsť na domovskú stránku prehliadača, vyberte **Domov**.  
Alebo vyberte **Zadať adresu**, napíšte vašu požadovanú URL a následne stlačte **Pripojiť**.

**S pripojením k tejto službe a preberaním obsahu sú spojené dodatočné náklady. O poplatkoch za prenos údajov sa informujte u svojho poskytovateľa sieťových služieb.**

### Pridávanie a otváranie záložiek

Pre jednoduchý a rýchly prístup na svoje obľúbené webové stránky môžete k webovým stránkam pridávať záložky a ukladať ich.

1. Na obrazovke pohotovostného režimu vyberte , potom stlačte  **Pomôcky** a vyberte **Prehliadač**.
2. Vyberte **Záložky**. Na obrazovke sa objaví zoznam záložiek.
3. Ak chcete pridať novú záložku, stlačte **Pridať záložku**. Zadáte názov novej záložky a adresu URL.
4. Stlačte **Uložiť**. Záložka sa objaví v zozname záložiek.
5. Ak chcete otvoriť záložku, jednoducho ju stlačte a potom stlačte **Pripojiť**. Budete pripojení k svojej záložke.

## Používanie snímača RSS



RSS (Really Simple Syndication) je rodina formátov webových kanálov využívaných na publikáciu často aktualizovaného obsahu, ako napr. príspevky na blog, stručný prehľad správ alebo prehľad počasia. Dokument RSS, nazývaný kanál alebo webový kanál, obsahuje prehľad obsahu z pridruženej webovej stránky, alebo úplný text. RSS umožňuje ľuďom automaticky sledovať svoje obľúbené webové stránky, čo je jednoduchšie ako ich manuálna kontrola.

Používateľ si predplatí kanál tak, že zadá odkaz na kanál do snímača alebo v prehľadávači klikne na ikonu RSS, čím sa spustí proces predplatného. Snímač pravidelne kontroluje na predplatných kanáloch používateľa nový obsah a preberie všetky aktualizácie, ktoré nájde.



## Ukladanie stránky

1. Otvorte požadovanú webovú stránku, ako je opísané vyššie.
2. Stlačte  a zvolte **Uložiť túto stránku**.
3. Zadajte názov webovej stránky, aby ste ju mohli jednoducho identifikovať.
4. Stlačte **Uložiť**.



## Otváranie uloženej stránky

1. Na obrazovke pohotovostného režimu vyberte , potom stlačte  **Pomôcky** a vyberte **Prehliadač**.
2. Vyberte **Uložené stránky**.
3. Zvoľte požadovanú stránku a tá sa otvorí.

## Zobrazenie histórie prehľadávania

1. Na obrazovke pohotovostného režimu vyberte , potom stlačte  **Pomôcky** a vyberte **Prehliadač**. Vyberte **História**.
2. Zobrazí sa zoznam názvov naposledy navštívených webových stránok. Ak sa chcete dostať na jednu z týchto stránok, jednoducho vyberte požadovanú stránku.

## Zmena nastavení webového prehliadača

1. Na obrazovke pohotovostného režimu vyberte , potom stlačte  **Pomôcky** a vyberte **Prehliadač**.  
Vyberte **Nastavenia**.
2. Môžete vybrať úpravu položiek **Profily, Nastavenia vzhľadu, Cache, Cookies, Bezpečnosť**. Ak chcete prípadne obnoviť všetky nastavenia, vyberte **Obnoviť nastavenia**.
3. Stlačením ikony ich môžete jednoducho nastaviť na zapnuté alebo vypnuté.

## Používanie telefónu ako modemu

Telefón KF900 môžete používať ako modem k počítaču, ktorý vám umožňuje prístup k e-mailu a internetu, aj keď sa nemôžete pripájať pomocou káblov. Môžete použiť kábel USB alebo rozhranie Bluetooth.

### Použitie kábla USB:

1. Zabezpečte, aby ste mali na počítači nainštalovaný softvér LG PC Suite.
2. Pomocou kábla USB pripojte telefón KF900 k počítaču a spustíte softvér LG PC Suite.
3. V počítači kliknite na položku **Komunikovať**. Potom kliknite na **Nastavenia** a vyberte **Modem**.
4. Vyberte **LG Mobile USB Modem** a zvolte **OK**. Objaví sa na obrazovke.
5. Kliknite na **Pripojiť** a počítač sa pripojí prostredníctvom telefónu KF900.

**Viac informácií o synchronizácii pomocou softvéru LG PC Suite nájdete na strane 77.**

### Používanie Bluetooth:

1. Zabezpečte, aby bol Bluetooth v stave **Zapnuté** a **Viditeľné** ako pre počítač, tak aj pre telefón KF900.
2. Spárujte počítač a telefón KF900 tak, aby sa pre pripojenie vyžadovalo heslo.
3. Použite **Sprievodcu pripojením** v softvéri LG PC Suite na vytvorenie aktívneho pripojenia Bluetooth.
4. V počítači kliknite na položku **Komunikovať**. Potom kliknite na **Nastavenie**.
5. Kliknite na **Modem**.
6. Vyberte **Štandardný modem** cez prepojenie **Bluetooth a kliknite na OK**. Objaví sa na obrazovke.
7. Kliknite na **Pripojiť** a počítač sa pripojí prostredníctvom telefónu KF900.

**Viac informácií o funkcii Bluetooth nájdete na strane 85.**



## NASTAVENIA

V tomto priečinku možno prispôbiť nastavenia tak, aby telefón KF900 zodpovedal vašim potrebám.

**Informácie o nastavení hovorov nájdete na strane 28.**

**Aktiváciu požadovaného nastavenia alebo funkcie možno vykonať stlačením tlačidla ON/OFF. (ON= Zapnúť OFF= Vypnúť)**

### Zmena nastavení obrazovky

1. Stlačte  a potom vyberte  **Nastavenia**.
2. Stlačte **Displej** a potom vyberte spomedzi týchto možností:
  - **Tapeta:** Vyberte tému pre obrazovku pohotovostného režimu.
  - **Hlavné menu:** V pohotovostnom režime telefón zobrazuje menu.
  - **Vytáčanie:** Nastavenie veľkosti a farby čísel.
  - **Písmo:** Nastavenie veľkosti písma.

**Čím dlhšie je podsvietenie zapnuté, tým vyššia je spotreba energie batérie, takže bude možno potrebné častejšie telefón nabíjať.**



- **Podsvietenie:** Vyberte, ako dlho má zostať podsvietenie aktivované.
- **Jas:** Nastavenie jasú obrazovky.
- **Motív telefónu:** Umožňuje rýchlu zmenu celého vzhľadu obrazovky.

- **Uvítacia správa:** Vyberte možnosť Zapnutá alebo Vypnutá a napíšte uvítaciu správu.
3. Stlačením **Uložiť** nastavenia uložíte.

### Prispôsobenie profilov

Umožňuje vám rýchlu zmenu vášho profilu na obrazovke pohotovostného režimu. Stačí navrchu stlačiť riadok prehľadu stavu a kartu profilu.

Pomocou menu Nastavenia môžete prispôbiť všetky nastavenia profilu.

1. Stlačte  a potom vyberte 



#### Nastavenia.

2. Stlačte **Profily** a potom vyberte profil, ktorý chcete upraviť.
3. Meniť môžete všetky možnosti zvukov a upozornení, ktoré sa nachádzajú v zozname, vrátane nastavení Zvonenie hlasového hovoru/videohovoru, hlasitosti, upozornení na správu, nastavenia zvukov obrazovky a iné.

### Zmena nastavení telefónu

Užite si voľnosť pri prispôbovaní telefónu KF900, ktorý funguje podľa vašich preferencií.

**Ak sa chcete posúvať v zozname možností alebo zozname kontaktov, stlačte poslednú viditeľnú položku a posuňte prstom na obrazovke smerom nahor. Zoznam sa posunie smerom nahor, takže sa zobrazí viac položiek.**

1. Stlačte  a potom vyberte  **Nastavenia**.

- 2. Stlačte **Telefón**, potom si vyberte z nižšie uvedeného zoznamu.
- **Dátum a čas:** Upravte nastavenie dátumu a času alebo vyberte možnosť automatickej aktualizácie času pri cestovaní alebo prechode na letný čas.
- **Úspora energie:** Výber spomedzi možností **Vyp., Len v noci** a **Vždy zapnuté**.
- **Jazyky:** Zmena jazyka, v ktorom sa zobrazuje prostredie telefónu KF900.
- **Aut. Uzamknutie kláves:** Automatické uzamknutie klávesnice pri obrazovke pohotovostného režimu.
- **Zabezpečenie:** Upravte nastavenia bezpečnosti, vrátane kódov PIN a uzamknutia telefónu.
- **Správca pamäte:** Pozrite časť **Používanie správcu pamäte** na strane 84.
- **Obnoviť nastavenia:** Vynuluje všetky nastavenia na nastavenia z výroby.
- **Informácie:** Zobrazenie technických informácií o telefóne KF900.

## Zmena nastavenia dotykového ovládača

K dispozícii máte možnosť zmeniť hodnotu nastavenia dotykového ovládača. Stlačte  a potom vyberte **Dotykové ovládanie**.

- **Dotykový typ:** Zmena nastavenia dotyku, napríklad vibrovanie, tón, vibrovanie + tón, Bez odozvy.
- **Tón pri dotyku:** Zmena tónu, ktorý sa ozýva pri dotyku klávesnice.

- **Hlasitosť tónu:** Ovládanie hlasitosti tónu.
- **Vibrácia pri dotyku:** Zmena typu vibrovania.
- **Hlasitosť vibrácie:** Ovládanie intenzity vibrovania.

## Zmena nastavení pripojiteľnosti

Nastavenia pripojiteľnosti sú už dané vopred sieťovým operátorom, takže ich môžete využívať už od vybalenia telefónu. Ak chcete niektoré nastavenia zmeniť, použite toto menu.

Stlačte  a potom vyberte  **Nastavenia**.

Stlačte **Pripojenie**.

- **Nastavenia siete:** Telefón KF900 sa automaticky pripája k preferovanej sieti. Ak chcete tieto nastavenia zmeniť, použite toto menu.
- **Internetové profily:** Nastavte profily pripojenia na Internet.
- **Prístupové body:** Sieťový operátor už tieto informácie uložil. Pomocou tohto menu môžete pridať nové prístupové body.
- **Paketové pripojenie:** Nastavenie paketového dátového pripojenia.
- **Pripojenie USB:** Vyberte PC suite a synchronizujte svoj telefón KF900 pomocou softvéru LG PC Suite pri kopírovaní súborov z telefónu. Ak používate Synchronizáciu hudby s aplikáciou Windows Media Player, v tomto menu zvolte Synchronizácia hudby. Synchronizácia hudby je k dispozícii iba pre

hudobný obsah. Ak chcete synchronizovať s externou pamäťou, môžete použiť „Externú pamäť“ ako Primárny úlož. priestor. Ak chcete synchronizovať s internou pamäťou, môžete použiť „Internú pamäť“ ako Primárny úlož. priestor.

Vyberte PictBridge, ak chcete tlačiť údaje pomocou ponuky Moje súbory. **Vždy sa spýtať:** Táto možnosť znamená, že menu bude vždy ponúkať výber pripojení cez USB.

- **Výstup TV:** Vyberte spomedzi možností PAL alebo NTSC pre pripojenie telefónu KF900 k televízoru.
- **Synchronizačná služba:** Funkcia Synch. so serverom synchronizuje údaje v telefóne a údaje na serveri, ako napr. kontaktné adresné informácie, položky rozvrhu, položky úloh a položky poznámok prostredníctvom bezdrôtovej siete.

**Synchronizačná služba sa líši v závislosti od služieb siete.**

- **Nastavenia streamingu:** Váš sieťový operátor má už tieto informácie uložené. Môžete ich upravovať v prípade, že by ste chceli vykonávať zmeny.
- **Registrácia Divx VOD:** Nainštalujte DivX konvertor, ktorý sa dodáva na tom istom CD ako softvér PC Sync. Po inštalácii vyberte DivX z Programov na počítači, potom DivX converter (DivX konvertor), a potom Converter (Konvertor).

**Kábel TV výstupu si môžete zakúpiť osobitne.**



– **INFORMÁCIE O VIDEO DIVX:** DivX® je formát digitálneho videa vytvorený spoločnosťou DivX, Inc. Tento telefón je zariadenie s oficiálnym certifikátom DivX, ktoré prehráva video vo formáte DivX.

– **O VIDEO DIVX NA POŽIADANIE:** Toto zariadenie s certifikátom DivX® musí byť registrované spoločnosťou DivX, aby bolo možné prehrávať obsah Videu DivX na požiadanie (VOD). Najskôr pre zariadenie vygenerujete registračný kód DivX VOD a zadajte ho počas registrácie. [Dôležité: Obsah DivX VOD je chránený pomocou systému DivX DRM (Digital Rights Management), ktorý umožňuje prehrávanie len na registrovaných zariadeniach s certifikátom DivX. V prípade, že sa budete pokúšať prehrať obsah DivX VOD, ktorý nie je autorizovaný pre vaše zariadenie, zobrazí sa správa „Authorization Error“ (Chyba pri autorizácii) a obsah sa neprehrá.] Viac informácií nájdete na [www.divx.com/vod](http://www.divx.com/vod).

## Používanie správcu pamäte

Telefón KF900 má k dispozícii tri pamäte: telefón, karta USIM a externá pamäťová karta (pamäťovú kartu si možno budete musieť zakúpiť osobitne).



Správcu pamäte môžete požívať na určenie toho, ako sú pamäte využívané a koľko miesta máte k dispozícii.

Stlačte  a potom vyberte  **Nastavenia**. Vyberte **Telefón** a potom **Správca pamäte**.

- **Bežná pamäť telefónu:** Zobrazenie dostupnej pamäte na telefóne KF900 pre aplikácie Obrázky, Zvuky, Video, Flash, MMS, E-mail, Java a iné.
- **Vyhradená pamäť telefónu:** Zobrazí pamäť, ktorá je v telefóne k dispozícii pre SMS, Kontakty, Kalendár, Zoznam úloh, Poznámky, Budík, História hovorov, Záložky a položky priečinka Rôzne.
- **Pamäť USIM:** Zobrazí pamäť, ktorá je k dispozícii na karte USIM.
- **Externá pamäť:** Zobrazí pamäť, ktorá je k dispozícii na externej pamäťovej karte (pamäťovú kartu si možno budete musieť zakúpiť osobitne).
- **Nastavenie ukladania:** Výber preferovaného umiestnenia, do ktorého chcete ukladať položky.

**Viac informácií nájdete na strane 16 v časti Inštalácia pamäťovej karty.**

## Používanie režimu počas letu

Režim počas letu zapnite pomocou , potom vyberte  **Nastavenia**. Stlačte **Profily** a vyberte **Režim počas letu**.

Počas aktivovaného Režimu počas letu nebudete môcť uskutočňovať hovory, pripojiť sa k Internetu, odosielať správy ani používať Bluetooth.

## Odosielanie a prijímanie súborov pomocou Bluetooth

Bluetooth je výhodný spôsob odosielania a prijímania súborov bez káblov, ktoré by inak boli potrebné, a rýchleho a jednoduchého pripojenia. Môžete tiež pripojiť náhlavnú súpravu s funkciou Bluetooth a uskutočňovať a prijímať hovory.

### Odosielanie súborov:

1. Otvorte súbor, ktorý chcete odoslať, zvyčajne to bude fotografia, video alebo hudobný súbor.
2. Stlačte  a vyberte **Odoslať**. Vyberte **Bluetooth**.
3. Ak už ste spárovali zariadenie Bluetooth, telefón KF900 nebude automaticky vyhľadávať ďalšie zariadenia Bluetooth. Ak ešte nie, telefón KF900 vyhľadá ostatné zariadenia s aktivovanou funkciou Bluetooth nachádzajúce sa v dosahu.
4. Vyberte želané zariadenie pre odoslanie súboru a stlačte **Vybrať**.
5. Súbor sa odošle.



**Pohľadom na líštu priebehu sa uistíte, či sa súbor odosiela.**

### Prijímanie súborov:

1. Ak chcete prijímať súbory, funkcia Bluetooth musí byť nastavená na **Zap** a **Viditeľný**. Viac informácií nájdete v ďalšej časti Zmeniť nastavenia Bluetooth.

- Objaví sa výzva na prijatie súboru od odosielateľa. Stlačením **Áno** prijmete súbor.
- Uvidíte, kde bol súbor uložený, a môžete vybrať, či ho chcete **Zobraziť** alebo **Použiť ako tapetu**. Súbory sa zvyčajne uložia do príslušného priečinka v priečinku **Moje súbory**.

### Zmena nastavení Bluetooth:

- Stlačte  a potom vyberte  **Nastavenia**.
- Vyberte **Bluetooth**, potom stlačte  a vyberte **Nastavenia**. Zmeniť môžete nasledujúce nastavenia:
  - Viditeľnosť môjho zariadenia:** Vyberte spomedzi možností **Viditeľný**, **Skrýť** alebo **Viditeľné na počas 1 min..**
  - Názov môjho zariadenia:** Zadanie názvu pre telefón KF900.
  - Podporované služby:** Vyber spôsobu používania Bluetooth v spojitosti s rozličnými službami.
  - Režim vzdialenej SIM:** Zapnuté/Vypnuté
  - Moja adresa:** Zobrazí adresu Bluetooth.

### Párovanie s inými zariadeniami s funkciou Bluetooth

Pri párovaní telefónu KF900 s iným zariadením môžete nastaviť heslo kvôli zabezpečenému pripojeniu. Znamená to, že párovanie bude bezpečnejšie.

- Skontrolujte, či je funkcia Bluetooth nastavená na **Zap.** a **Viditeľný**. Viditeľnosť môžete meniť v menu **Nastavenia**.
- Stlačte **Hľadať**.
- Telefón KF900 vyhľadá zariadenia. Po dokončení vyhľadávania sa na obrazovke objaví **Obnoviť**.
- Vyberte zariadenie, s ktorým chcete párovať, zadajte heslo a potom stlačte **OK**.
- Telefón sa pripojí k druhému zariadeniu, na ktorom treba zadať rovnaké heslo.
- Pripojenie cez Bluetooth chránené heslom je teraz pripravené.

### Používanie náhlavnej súpravy s funkciou Bluetooth

- Skontrolujte, či je funkcia Bluetooth nastavená na **Zap.** a **Viditeľný**.
- Postupujte podľa pokynov dodaných spolu s náhlavnou súpravou, prejdite do režimu párovania a spárujte zariadenia.
- Stlačením **Vždy sa spýtať** alebo **Povolíť bez spýtania** a stlačením **Áno** pre Pripojiť teraz telefón KF900 sa automaticky prepne na Profil slúchadiel.

Na strane 29 nájdete podrobnosti o Režime odpovedania BT, aby ste mohli kontrolovať prijímanie hovorov počas pripojenia náhlavnej súpravy Bluetooth.

## WIFI

Bezdrôtový správca umožňuje na vašom zariadení spravovať internetové pripojenie Wi-Fi. Umožňuje telefónu pripojiť sa do lokálnych bezdrôtových sietí alebo získať prístup na internet cez bezdrôtové pripojenie. Wi-Fi je rýchlejšie a má väčší dosah ako bezdrôtová technológia Bluetooth.

**Telefón KF900 podporuje kódovanie WEP, WPA-PSK/2. Nepodporuje kódovanie EAP, WPS. Ak váš poskytovateľ služby Wi-Fi alebo sieťový administrátor nastaví kódovanie pre zabezpečenie siete, do kontextového okna musíte vpísať kľúč. Ak kódovanie nie je nastavené, toto kontextové okno sa nezobrazí. Ak neviete kľúč, musíte si ho vyžiadať od poskytovateľa služby Wi-Fi alebo sieťového administrátora.**

## PRÍSLUŠENSTVO

K telefónu KF900 sa dodáva toto príslušenstvo.

### Nabijačka



### Batéria

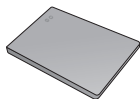

### Stereofónna náhlavná súprava



### Dátový kábel a disk CD

Pripojte a  
synchronizujte  
telefón KF900  
a počítač.



### Návod na používanie

Zistíte viac  
o telefóne  
KF900.



- Používajte vždy originálne príslušenstvo LG.
- Porušenie tohto odporúčania môže viesť k neplatnosti záruky.
- Príslušenstvo sa môže líšiť v závislosti od oblasti, kde sa nachádzate. Ďalšie informácie vám poskytne miestna servisná spoločnosť alebo zástupca výrobcu.

## SLUŽBY SIETE

Bezdrôtový telefón opísaný v tejto príručke je schválený na používanie v sieťach GSM 850, E-GSM 900, DCS 1800, PCS 1900 a W-CDMA. Niekoľko funkcií opísaných v tomto návode sa nazýva Služby siete. Ide o špeciálne služby, ktoré vám poskytne miestny poskytovateľ bezdrôtových služieb. Predtým, než budete môcť tieto Služby siete využívať, musíte si ich u svojho poskytovateľa predplatiť. Poskytovateľ služieb vám tiež dodá pokyny na používanie týchto služieb.

## TECHNICKÉ ÚDAJE

### Všeobecné

**Názov výrobku:** KF900

**Systém:** GSM 850 / E-GSM 900 / DCS 1800 / PCS 1900 / W-CDMA

### Teploty okolia

**Max.:** +55 °C (vybíjanie)

+45 °C (nabíjanie)

**Min.:** -10 °C

Práca na vývoji tohto telefónu, ktorú motivovala snaha o zlepšenie jeho funkcií, ovládateľnosti a použiteľnosti, mohla spôsobiť rozdiely medzi spôsobom jeho ovládania a pokynmi pre používateľa uvedenými v tomto návode. Tieto prípadné rozdiely spôsobené zmenami softvéru, ktoré mohli byť vykonané aj na prianie vášho operátora, vám ochotne vysvetlí náš predajca či servisné stredisko. Tieto prípadné rozdiely spôsobené vývojovými zmenami softvéru mobilného telefónu, ktoré vykonal výrobca, nie sú nedostatkami výrobku v zmysle uplatnenia práv zodpovednosti za poruchy a nevzťahuje sa na ne poskytnutá záruka.

## RIEŠENIE PROBLÉMOV

Táto kapitola zahŕňa niektoré problémy, s ktorými sa môžete stretnúť počas používania telefónu. Niektoré problémy vyžadujú telefonát poskytovateľovi služieb, ale väčšinu problémov, s ktorými sa stretnete, odstránite ľahko aj sami.

<b>Správa</b>	<b>Možné príčiny</b>	<b>Možné nápravné opatrenia</b>
Chyba karty SIM	V telefóne nie je karta SIM alebo ste ju možno nesprávne vložili.	Uistite sa, že ste kartu SIM vložili správne.
Nedá sa pripojiť na sieť	Slabý signál Mimo siete GSM	Presuňte sa vyššie k oknu alebo voľnému priestranstvu. Pozrite si mapu pokrytia poskytovateľa služieb.
Kódy nesúhlasia	Ak chcete zmeniť bezpečnostný kód, nový kód musíte potvrdiť jeho opätovným zadaním. Dva zadané kódy nesúhlasia.	Obráťte sa na poskytovateľa služieb.
Funkcia sa nedá nastaviť	Nepodporovaná poskytovateľom služieb alebo sa vyžaduje registrácia	Obráťte sa na poskytovateľa služieb.
Hovory nie sú k dispozícii	Chyba vytáčania Vložená nová SIM karta Vyčerpali ste kredit	Neoverená nová sieť. Skontrolujte nové obmedzenia. Obráťte sa na poskytovateľa služieb alebo vynulujte limit pomocou PIN 2.
Telefón sa nedá zapnúť	Tlačidlo Zap./Vyp. bolo stlačené príliš krátko Batéria vybitá Špinavé kontakty batérie	Stlačte tlačidlo Zap./Vyp. aspoň na dve sekundy. Nabite batériu. Skontrolujte indikátor nabijania ba displeji. Očistite kontakty.

<b>Správa</b>	<b>Možné príčiny</b>	<b>Možné nápravné opatrenia</b>
Chyba nabíjania	Batéria je úplne vybitá	Nabite batériu.
	Teplota je mimo rozsah	Uistite sa, že okolitá teplota je správna, chvíľu počkajte a potom ju znovu nabite.
	Problém s kontaktmi	Skontrolujte napájanie a pripojenie k telefónu. Skontrolujte kontakty batérie a v prípade potreby ich očistite.
	Žiadne sieťové napätie	Zapojte ju do inej zásuvky alebo skontrolujte napätie.
	Chybná nabíjačka	Ak sa nabíjačka nezahrieva, vymeňte ju.
	Nesprávna nabíjačka	Používajte len originálne príslušenstvo spoločnosti LG.
	Chybná batéria	Vymeňte batériu.
Telefón sa odpája od siete	Príliš slabý signál	Opätovné pripojenie k inému poskytovateľovi služieb je automatické.
Nepovolené číslo	Je zapnutá funkcia Pevné vytáčané číslo.	Skontrolujte nastavenia.

# Declaration of Conformity



## Suppliers Details

Name

LG Electronics Inc

Address

LG Electronics Inc, LG Twin Towers 20,  
Yeouido-dong, Yeongdeungpo-gu, Seoul, Korea 150-721

## Product Details

Product Name

GSM 850 / E-GSM 900 / DCS 1800 / PCS 1900 / W-CDMA Terminal Equipment

Model Name

KF900

Trade Name

LG



## Applicable Standards Details

R&TTE Directive 1999/5/EC

EN 301 489-01 V1.6.1, EN 301 489-07 v1.3.1, EN 301 489-17 v1.2.1, EN 301 489-24 V1.3.1  
EN 301 511 V9.0.2  
EN 301 908-1 V3.2.1, EN 301 908-2 V3.2.1  
EN 50360/EN 50361:2001  
EN 60950-1 : 2001  
EN 300 328 V1.7.1

## Supplementary Information

The conformity to above standards is verified by the following Notified Body(BABT)

BABT, Balfour House, Churchfield Road, Walton-on-Thames, Surrey, KT12 2TD, United Kingdom  
Notified Body Identification Number : 0168

## Declaration

I hereby declare under our sole responsibility that the product mentioned above to which this declaration relates complies with the above mentioned standards and Directives

Name

Issued Date

Seung Hyoun, Ji / Director

15. Oct. 2008

LG Electronics Inc. Amsterdam Office  
Veluwezoom 15, 1327 AE Almere, The Netherlands  
Tel : +31 - 36- 547 - 8940, e-mail : seokim @ lge.com

Signature of representative



# PRADA PHONE BY LG

## FRONT VIEW



## SIDE VIEW

### SIDE KEYS

- **When the screen is idle** : volume of key tone.
- **During a call**: volume of the earpiece.

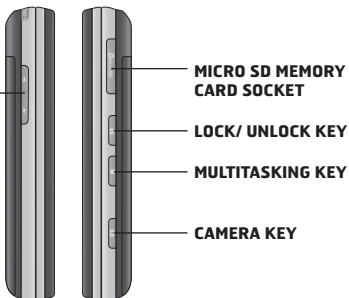

## REAR VIEW

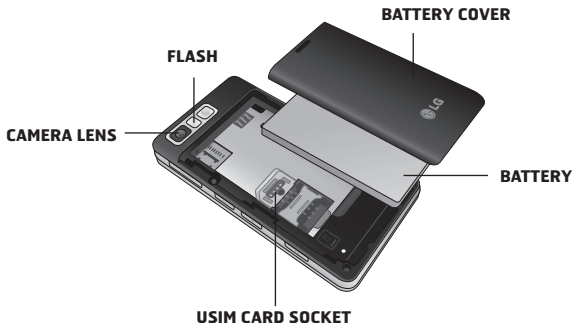

## KEYPAD INFORMATION

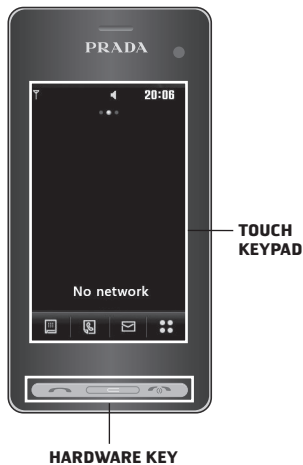

- There's no need to press too hard, the touchscreen is sensitive enough to pick up on a light yet firm touch.
- Use the tip of your finger to touch the option you require. Be careful not to touch any other keys around it.
- When the screen light is off, press the Unlock/Lock key on the right hand side to restore the home screen.
- Don't cover the phone with a case or cover as the touchscreen will not work with any material covering it.

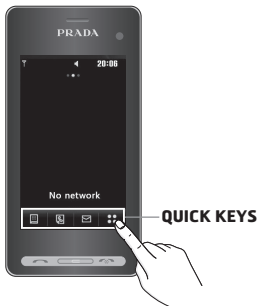



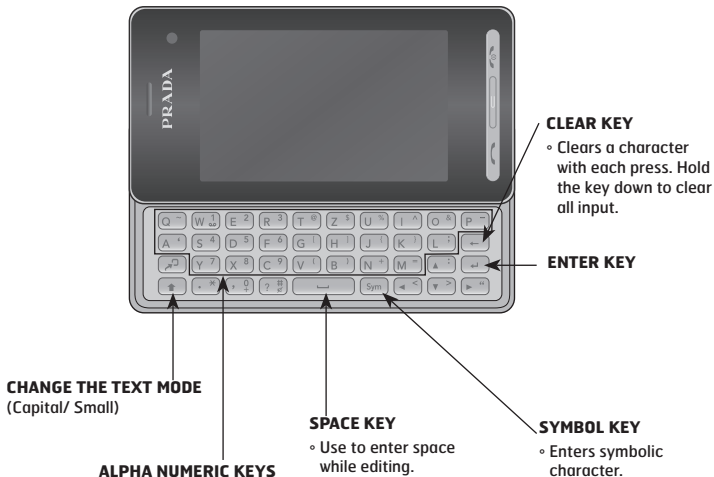



## OPEN VIEW

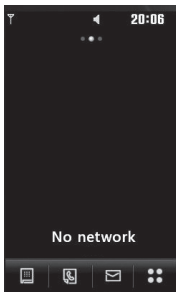

# DISPLAY INFORMATION

## HOME SCREEN



ICON	DESCRIPTION
	Touch to bring up the touch dialling pad to make a call. Input the number as you would using a normal key pad and touch <b>Call</b> or press the  hard key.
	Touch to open your <b>Contacts</b> menu. To search for the number you want to call enter the name of the contact using the touchpad. You can also create new contacts and edit existing ones.
	Touch to access <b>Messaging</b> options menu. From here you can create a new SMS.
	Touch to open the full Top menu which is separated into four sub-menus. Touch each sub-menu's vertical tab to view further options.

## INSTALLING THE USIM AND BATTERY

### 1. Remove the battery cover

Press and hold down the battery release button at the top of the phone and lift off the battery cover.



### 2. Remove the battery

Hold the top edge of the battery and lift it from the battery compartment using the battery cover.



### 3. Install the USIM card

Slide the USIM card into the USIM card holder. Make sure that the gold contact area on the card is facing downwards. To remove the USIM card, pull it gently in the opposite direction.



### 4. Install the battery

Insert the top of the battery first into the top edge of the battery compartment. Ensure that the battery contacts align with the terminals on the phone. Press down the bottom of the battery until it clips into place.



### 5. REPLACE THE COVER

Place the cover over the battery and slide up into position.

### 6. Charging your phone

Slide back the cover of the charger socket on the side of your KF900. Insert the charger and plug into a mains electricity socket. Your KF900 will need to be charged until a message reading "Battery full" appears on screen.



## MEMORY CARD

### Installing a memory card



You can expand the memory space available on your phone using a memory card.

1. Remove the battery cover.
2. Slide the memory card into the slot at the top, until it clicks into place. Make sure that the gold contact area is facing downwards.



### Formatting the memory card

Your memory card may already be formatted. If your card isn't already formatted, you will need to do so before you can begin using it.

1. From the standby screen select , then touch  **Setting** and choose **Phone settings**.
2. Touch **Memory manager** then chose **External memory**.
3. Touch **Format** and then confirm your choice.
4. Enter the password, if one is set, and your card will be formatted and ready to use.

# CAMERA







## Taking a quick photo

1. Press the  key on the right side of the phone.
2. The viewfinder will appear on screen.
3. Holding the phone horizontally, point the lens towards the subject of the photo.
4. Slightly press the capture button, a focus box will appear in the centre of the viewfinder screen.
5. Position the phone so you can see the subject of your photo in the focus box.
6. When the focus box turns green and the tone sounds the camera has focused on your subject.
7. Press the capture button fully.

## After you've taken your photo



Your captured photo will appear on screen. The name of the image runs along the bottom of the screen together with five icons down the right side.



-  Go to gallery of pictures directly.
-  Touch to send the photo as a message, e-mail or Bluetooth.
-  Touch to edit the image by using various tools.
-  Touch to set the picture you have taken as Wallpaper.
-  Touch to delete the photo you have just taken and confirm by touching **Yes**. The viewfinder will reappear.
-  Touch to take another photo straightaway. Your current photo will be saved.

## VIDEO CAMERA





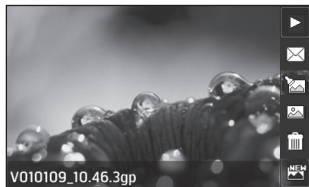

### Shooting a quick video

1. Touch **Video camera** in Entertainment tab.
2. The video camera's viewfinder will appear on screen.
3. Holding the phone horizontally, point the lens towards the subject of the video.
4. Press the capture button once to start recording.
5. **REC** will appear at the top of the viewfinder and a timer at the bottom showing the length of your video.
6. To pause the video touch  and resume by selecting .
7. Touch  on screen or press the capture button a second time to stop recording.

### After you've shot your video

A still image representing your captured video will appear on screen. The name of the video runs along the bottom of the screen together with five icons down the right side .



-  Touch to play the video.
-  Touch to send the video as **Message, Email or by Bluetooth.**
-  Touch to edit video file.
-  Touch to view a gallery of saved videos.
-  Touch to delete the video you have just made and confirm by touching **Yes**. The viewfinder will reappear.
-  Touch to shoot another video straight away. Your current video will be saved.



**LG Electronics CZ**

Zlatý Anděl-Nádražní 23, 151 34 Praha , zapsaná v Obchodním rejstříku vedeném u  
Městského soudu v Praze, oddíl C, vložka 95475 , IČ:27089762 , DIČ: CZ27089762

## **ZÁRUČNÍ LIST**

### **MOBILNÍ TELEFONY**

MODEL:	
VÝROBNÍ ČÍSLO:	
SÉRIOVÉ ČÍSLO / SN:	
DATUM PRODEJE:	
RAZÍTKO A PODPIS PRODEJCE:	

CZ



**LG Electronics CZ**

Zlatý Anděl-Nádražní 23, 151 34 Praha , zapsaná v Obchodním rejstříku vedeném u  
Městského soudu v Praze, oddíl C, vložka 95475 , IČ:27089762 , DIČ: CZ27089762

Výrobek byl před odesláním přezkoušen a výrobce je zodpovědný za jeho vlastnosti stanovené normou. Za předpokladu, že výrobek bude umístěn, zapojen a používán v souladu s pokyny uvedenými v návodu na obsluhu, poskytuje se spotřebiteli záruka podle § 620 Občanského zákoníku. Záruční oprava bude realizována prostřednictvím autorizovaných servisních středisek společnosti LG Electronics .

### **Spotřebitel ztrácí oprávnění na záruku v těchto případech:**

- Nefunkčnost způsobená chybnou instalací
- Používání přístroje v rozporu s návodem na obsluhu
- Neodborným nebo neoprávněným zásahem
- Závady způsobené používáním nebo skladováním výrobku ve vlhkém , prašném nebo jinak nevhodném prostředí
- Při přímém kontaktu s kapalinou
- Mechanické poškození
- Závady způsobené používáním jiného než doporučeného příslušenství
- Bylo manipulováno s výrobním číslem přístroje, resp. je nečitelné
- Poškození vzniklé používáním přístroje či jeho opotřebováním
- Živelné pohromy

Seznam servisních středisek pro produkty společnosti LGE najdete na :  
[www.lge.cz](http://www.lge.cz)

Další informace o mobilních telefonech společnosti LGE najdete na :  
<http://cz.lgmobile.com>

V případě, že potřebujete poradit, kontaktujte naši infolinku :  
**810 555 810**

## ZÁZNAMY O OPRAVÁCH

<b>1.ČÍSLO ZAKÁZKY:</b>		Razítko a podpis:
DATUM PŘÍJMU:		
UKONČENÍ OPRAVY:		
SERVISNÍ ÚKON:		
<b>1.ČÍSLO ZAKÁZKY:</b>		Razítko a podpis:
DATUM PŘÍJMU:		
UKONČENÍ OPRAVY:		
SERVISNÍ ÚKON:		
<b>1.ČÍSLO ZAKÁZKY:</b>		Razítko a podpis:
DATUM PŘÍJMU:		
UKONČENÍ OPRAVY:		
SERVISNÍ ÚKON:		
<b>1.ČÍSLO ZAKÁZKY:</b>		Razítko a podpis:
DATUM PŘÍJMU:		
UKONČENÍ OPRAVY:		
SERVISNÍ ÚKON:		



**LG Electronics CZ**

Zlatý Anděl-Nádražní 23, 151 34 Praha , zapísaná v obchodnom registry vedenom  
Mestským súdom v Prahe, oddiel C, vložka 95475 , IČ:27089762 , DIČ: CZ27089762

## **ZÁRUČNÝ LIST**

### **MOBILNÉ TELEFÓNY**

MODEL:	
VÝROBNÉ ČÍSLO:	
SÉRIOVÉ ČÍSLO / SN:	
DÁTUM PREDAJA:	
PEČIATKA A PODPIS PREDAJCU:	

SK



**LG Electronics CZ**

Zlatý Anděl-Nádražní 23, 151 34 Praha , zapísaná v obchodnom registri vedenom Mestským súdom v Prahe, oddiel C, vložka 95475 , IČ:27089762 , DIČ: CZ27089762

### **Záručné podmienky:**

Výrobok bol pred odoslaním preskúšaný a výrobca je zodpovedný za jeho vlastnosti stanovené normou .Za predpokladu, že výrobok bude umiestnený, zapojený a používaný v súlade s pokynmi uvedenými v návode na obsluhu, poskytute sa spotrebiteľovi záruka podľa § 620 Občianskeho zákonníka. Záručná oprava bude realizovaná prostredníctvom autorizovaných servisných stredísk spoločnosti LG Electronics .

### **Spotrebiteľ stráca oprávnenie na záruku v týchto prípadoch:**

- Nefunkčnosť spôsobená chybnou inštaláciou
- Používaním prístroja v rozpore s návodom na obsluhu
- Neodborným alebo neoprávneným zásahom
- Závady spôsobené používaním ,alebo skladovným výrobku vo vlhkom ,prašnom ,alebo inak nevhodnom prostredí
- Pri priamom kontakte s kvapalinou
- Mechanické poškodenie
- Závady spôsobené používaním iného ako doporučeného príslušenstva
- Bolo manipulované s výrobným číslom prístroja ,resp je nečitateľné
- Poškodenie vzniknuté používaním prístroja či jeho opotrebovaním
- Živelné pohromy

Zoznam servisných stredísk pre produkty spoločnosti LGE nájdete na :  
[www.lge.sk](http://www.lge.sk)

Ďalšie informácie o mobilných telefónoch spoločnosti LGE nájdete na :  
<http://cz.lgmobile.com>

Potrebuje poradíť ,kontaktujte našu infolinku :  
**0850 111 154**

## ZÁZNAMY O OPRAVÁCH

<b>1.ČÍSLO ZAKÁZKY:</b>		Pečiatka a podpis
DÁTUM PRÍJMU:		
UKONČENIE OPRAVY:		
SERVISNÝ ÚKON:		
<b>1.ČÍSLO ZAKÁZKY:</b>		Pečiatka a podpis
DÁTUM PRÍJMU:		
UKONČENIE OPRAVY:		
SERVISNÝ ÚKON:		
<b>1.ČÍSLO ZAKÁZKY:</b>		Pečiatka a podpis
DÁTUM PRÍJMU:		
UKONČENIE OPRAVY:		
SERVISNÝ ÚKON:		
<b>1.ČÍSLO ZAKÁZKY:</b>		Pečiatka a podpis
DÁTUM PRÍJMU:		
UKONČENIE OPRAVY:		
SERVISNÝ ÚKON:		







